



JVC

LT-17E31 BUG

LT-17E31 SUG

LT-23E31 BUG

LT-23E31 SUG

ENGLISH
DEUTSCH
FRANÇAIS
NEDERLANDS
CASTELLANO
ITALIANO
PORTUGUÊS



LCD FLAT TELEVISION

INSTRUCTIONS

LCD-FLACHBILD-FERNSEHER
TELEVISEUR A ECRAN PLAT – LCD
PLATTE LCD-TELEVISIE
TELEVISOR PLANO LCD
TELEVISORE SCHERMO PIATTO LCD
TELEVISÃO DE ECRÃ PLANO DE CRISTAIS LÍQUIDOS

BEDIENUNGSANLEITUNG
MANUEL D'INSTRUCTIONS
GEBRUIKSAANWIJZINGEN
MANUAL DE INSTRUCCIONES
ISTRUZIONI
INSTRUÇÕES



InteriArt

Merci d'avoir acheté ce Téléviseur à Ecran Plat LCD JVC.

Pour vous assurer d'avoir bien compris comment utiliser votre nouveau Téléviseur, veuillez lire entièrement ce manuel avant la première utilisation.

(« LCD » signifie Ecran à Cristaux Liquides).

AVERTISSEMENT : POUR EVITER UN INCENDIE OU DES ELECTROCUTIONS, NE PAS EXPOSER CET APPAREIL A LA PLUIE OU A L'HUMIDITE.

AVERTISSEMENT :

Utilisez toujours l'adaptateur CA et le cordon d'alimentation fournis.

AVERTISSEMENT :

- Les doigts peuvent être coincés sous le Téléviseur et ainsi provoquer des blessures. Maintenez le Téléviseur par le bas au milieu et ne le laissez pas s'incliner vers l'avant ou l'arrière.

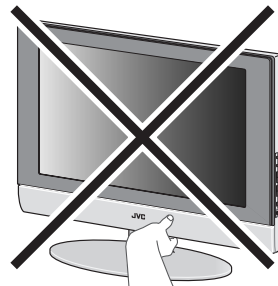

- Le téléviseur risque de tomber et provoquer des blessures. Maintenez la base du support avec votre main pour incliner le Téléviseur vers le haut ou le bas.
- Ne pas laisser de jeunes enfants s'accrocher au Téléviseur, poser leurs coudes sur le Téléviseur ou s'appuyer contre le Téléviseur. Ne pas respecter cette consigne peut provoquer la chute du Téléviseur et causer ainsi des blessures.

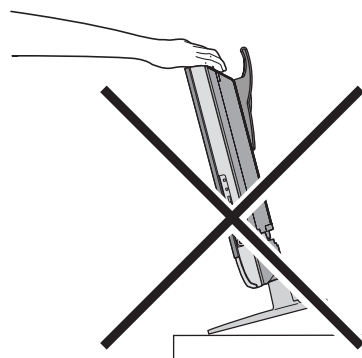

MISE EN GARDE:

- Pour éviter des électrocutions ou des dommages à l'appareil, branchez d'abord fermement la petite extrémité du cordon d'alimentation dans l'Adaptateur CA jusqu'à ce qu'elle soit bien insérée, puis branchez la grande extrémité du cordon d'alimentation dans une prise CA murale.

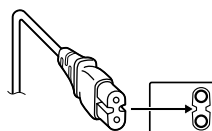

MISE EN GARDE :

- Utilisez uniquement une source d'alimentation spécifiée (100-240V CA, 50/60Hz) sur l'adaptateur CA.
- Evitez d'endommager la prise CA, l'adaptateur CA et le cordon d'alimentation.
- Lorsque vous prévoyez de ne pas utiliser cet appareil pendant une longue période, il vous est conseillé de déconnecter le cordon d'alimentation de la prise murale principale.

MISE EN GARDE RELATIVE A L'ECHAUFFEMENT DE L'ADAPTATEUR CA :

- Lors de l'utilisation, l'adaptateur CA s'échauffe au niveau de la surface du boîtier. Il s'agit d'un phénomène normal et ne constitue pas un défaut.
- Ne couvrez le boîtier de l'adaptateur CA avec aucun objet pendant son fonctionnement.

REMARQUES :

- La plaque signalétique (plaque portant le numéro de série) et les précautions de sécurité se trouvent à l'arrière de l'unité principale.
- Les informations signalétiques et les précautions de sécurité relatives à l'adaptateur CA se trouvent aux parties supérieure et inférieure de son boîtier.

Défauts de Points

Les écrans LCD utilisent des collections de pixels fins pour afficher les images. Alors qu'il n'y a aucun problème avec plus de 99.99% de ces pixels, veuillez comprendre qu'une très faible quantité de pixels peuvent ne pas s'allumer ou rester allumés tout le temps.

Recommandations de Distance

Eviter une installation inadaptée et ne jamais installer cet appareil dans un endroit où une bonne aération n'est pas disponible.

Lors de l'installation de ce Téléviseur, veuillez respecter les recommandations de distance entre l'appareil et le mur, ces recommandations s'appliquent également dans les endroits étroits ou dans un meuble.

Respectez les recommandations de distance minimum indiquées pour obtenir une utilisation sécurisée.

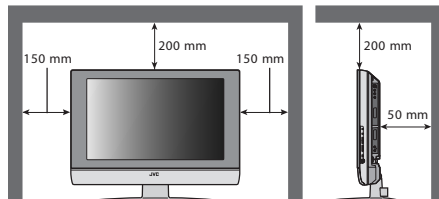

Ne pas respecter les précautions suivantes risque d'endommager le téléviseur ou la télécommande.

NE PAS obstruer les ouvertures ou les trous d'aération du téléviseur.

(Si les ouvertures ou les trous d'aération sont obstrués par un papier journal ou un tissu, etc., la chaleur risque de ne pas s'évacuer.)

NE RIEN placer sur le dessus du téléviseur.

(comme des cosmétiques, des médicaments, des vases, des plantes en pot, des tasses, etc.)

NE laissez AUCUN objet ou liquide pénétrer dans les ouvertures du boîtier.

Si de l'eau ou du liquide pénètre dans cet équipement, un incendie ou des électrocutions peuvent se produire.

NE placez AUCUNE source de flamme nue, telle qu'une bougie allumée, sur le téléviseur.

NE PAS exposer le téléviseur à la lumière directe du soleil.

La surface de l'écran de téléviseur peut être facilement endommagée. Accordez une attention particulière à la manipulation du téléviseur.

Si l'écran du téléviseur est sale, essuyez-le avec un chiffon sec et doux. Ne jamais le frotter avec force.

N'utilisez aucun nettoyant ou détergent sur l'écran.

En cas de défaut, débranchez l'appareil et contactez un technicien de dépannage. Ne tentez pas de le réparer par vous-même ou d'enlever le capot arrière et l'adaptateur CA.

Nettoyage de l'écran

L'écran est revêtu d'un film fin spécial permettant de réduire les reflets. Si ce film est endommagé, des couleurs inégales, une décoloration, des éraflures, et d'autres problèmes irréparables peuvent se produire. Accordez une attention particulière aux consignes suivantes lorsque vous manipulez l'écran.

- N'utilisez pas de colle ou de ruban adhésif sur l'écran.
- Ne pas écrire sur l'écran.
- Ne laisser l'écran entrer en contact avec aucun objet dur.
- Ne pas laisser la condensation se former sur l'écran.
- N'utilisez pas d'alcool, de diluant, de produits à la base de benzène ou d'autres solvants sur l'écran.
- Ne pas frotter l'écran avec force.

TABLE DES MATIERES

Installer votre Téléviseur.....	4	Paramètreage du Son	19
Installation	4	Réglage du Son.....	19
Utiliser le socle	4	Hyper Sound	19
Insérer les piles dans la télécommande	5	Caractéristiques.....	20
Enlever les couvercles des terminaux ..	5	Fond Bleu	20
Connecter une antenne ou un magnétoscope.....	6	Verrouillage Parental.....	20
Connecter le cordon d'alimentation à une prise murale CA.....	6	Sortie Ext-2	20
Paramètreage initial	7	Installation.....	21
Les Boutons du téléviseur et leur fonction	9	Manuel.....	21
Sortir le téléviseur du mode veille	9	Programme.....	21
Choisir une chaîne de télévision	9	Pour Editer Le Menu Programme	22
Regarder les images provenant des périphériques externes.....	9	Menu PC	25
Régler le volume	9	Position Image Pc	25
Utiliser le Menu	9	Image Pc	25
Les Boutons de la Télécommande et leur fonction.....	10	Réglage du Son.....	25
Allumer ou éteindre le téléviseur depuis le mode veille	10	Liste des Modes PC supportés	26
Choisir une chaîne de télévision	10	Préparation Complémentaire	27
Régler le volume	11	Connecter des équipements externes	27
Regarder les images provenant des périphériques externes.....	11	Dépannage.....	29
Afficher les informations sur la source	11	Spécifications.....	31
Fonction ZOOM.....	12		
Fonction de Mise en Veille	13		
Mode Image.....	13		
Utiliser la fonction PIP PC	13		
Faire fonctionner un magnétoscope ou un lecteur DVD de marque JVC.	14		
Fonction Télétexte	15		
Fonctionnement de Base	15		
Conserver.....	15		
Page secondaire	16		
Révéler	16		
Taille	16		
Index	16		
Abandonner.....	16		
Utiliser le Menu TV.....	17		
Fonctionnement de Base	17		
Paramètreage de l'Image	18		
Mode IMAGE.....	18		
Réglage De L'Image.....	18		
Tiente.....	18		
Standard.....	18		

Installer votre Téléviseur

Installation

Mises en garde sur l'installation

- Installez le téléviseur dans un coin d'un mur ou sur un sol de manière à dégager ses câbles des voies de passage.
- Le téléviseur produira une petite quantité de chaleur lors de son fonctionnement. Assurez-vous que l'espace autour du téléviseur est suffisant afin d'obtenir un refroidissement satisfaisant. Veuillez consulter « Recommandations de Distance » page 2.

Utiliser le socle

Ce Téléviseur est livré avec un socle déjà fixé.

Ce socle peut être utilisé pour régler l'orientation de l'écran du téléviseur de 5° vers le haut, 10° vers le bas, et 20° vers la gauche ou la droite.

Incliner le Téléviseur vers le haut ou le bas :

En tenant la base du socle avec une main, utilisez l'autre main pour tenir le milieu de la partie supérieure du téléviseur et inclinez modérément le téléviseur vers le haut ou le bas.

- Par mesure de sécurité, le socle est conçu de manière à nécessiter une certaine force pour incliner le téléviseur.

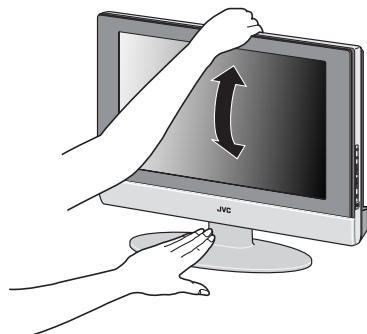

Faire pivoter le téléviseur vers la gauche ou la droite :

En tenant la base du socle avec une main, utilisez l'autre main pour tenir le bord de l'écran du téléviseur et réglez doucement sa direction.

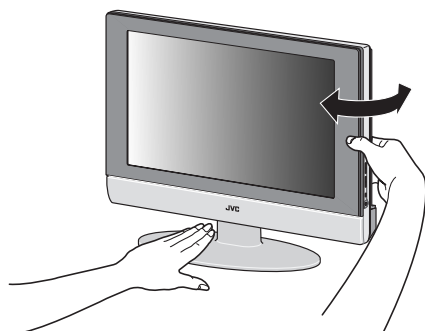

Attache de câbles

Une attache de câbles utilisée pour ranger les câbles de connexion est fixée à l'arrière du socle.

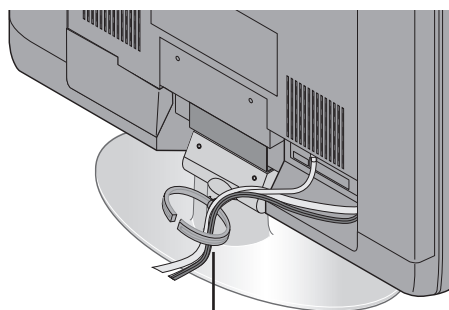

Attache de câbles

Insérer les piles dans la télécommande

Utilisez deux piles AA/R6 à anode sèche.

Insérez les piles par leur extrémité, en vous assurant du bon sens des polarités + et -.

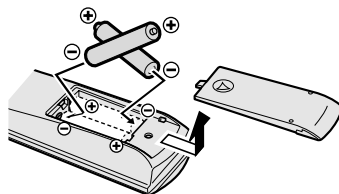

- Respectez les consignes imprimées sur les piles.
- La durée de vie des piles est d'environ 6 mois à un an, en fonction de la fréquence de votre utilisation.
- Les piles livrées sont utilisées uniquement pour installer et tester votre téléviseur, veuillez les changer dès que ce sera nécessaire.
- Si la télécommande ne fonctionne pas correctement, changez les piles.

Enlever les couvercles des terminaux

Des ports de connexion se trouvent derrière les couvercles arrières du téléviseur. Enlevez les couvercles avant de connecter un DVD ou un Magnétoscope.

Vous pouvez enlever les couvercles en retirant le crochet situé en haut puis en tirant tout en gardant légèrement soulevé. Pour remettre les couvercles en place, fixez d'abord le crochet en bas du couvercle sur le téléviseur, puis insérez le crochet du haut.

- Laissez les couvercles de côté s'ils ne s'installent pas correctement. Ne forcez pas pour remettre les couvercles en place. Cela pourrait endommager les câbles de connexion ainsi que les couvercles.
- Laissez ces couvercles de côté lorsque vous fixez le téléviseur au mur.

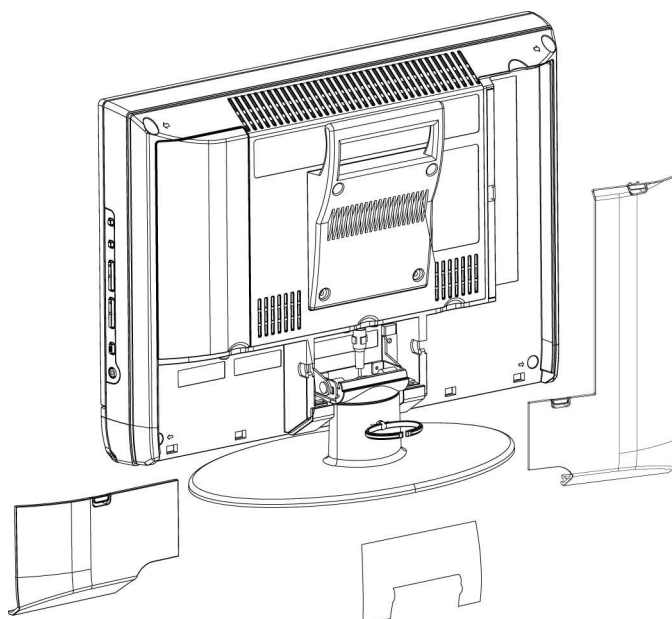

- Un support de 100mm en conformité avec les régulations VESA est fourni.
- La poignée et le socle peuvent être libérés en dévissant les vis avec un tournevis lorsque vous fixez le téléviseur au mur.
- Étalez un chiffon doux sur une table plane puis posez le téléviseur sur le chiffon en plaçant l'écran face vers le bas lorsque vous démontez la poignée et le socle du téléviseur.

Connecter une antenne ou un magnétoscope

- Les câbles de connexion ne sont pas fournis.
- Pour obtenir plus de détails, référez-vous aux manuels livrés respectivement avec les périphériques à connecter.

Si vous connectez un magnétoscope, suivez les étapes (A)→(B)→(C) du schéma ci-dessous.

Si vous ne connectez pas un magnétoscope, suivez l'étape ①.

- Vous pouvez regarder une vidéo en utilisant un magnétoscope sans effectuer l'étape (C). Pour les détails, veuillez consulter le manuel d'instructions de votre magnétoscope.
- Pour connecter un ordinateur, veuillez consulter « Connecter un ordinateur » page 28.
- Pour connecter plus d'équipements, veuillez consulter « Connecter les équipements externes » page 27.
- Pour connecter les équipements audio additionnels, veuillez consulter « Connecter les Haut-parleurs/l'Amplificateur » page 28.

Connecter le cordon d'alimentation à une prise murale CA

Si vous connectez un adaptateur CA, suivez les étapes (A)→(B) du schéma ci-dessous.

- Connectez (A) à la TV et (B) à une prise CA murale.

Mise en garde

- Utilisez uniquement une source d'alimentation spécifiée (100-240V CA, 50/60Hz) sur l'unité.
- Débranchez la fiche CA de la prise murale pour couper complètement l'alimentation du téléviseur.

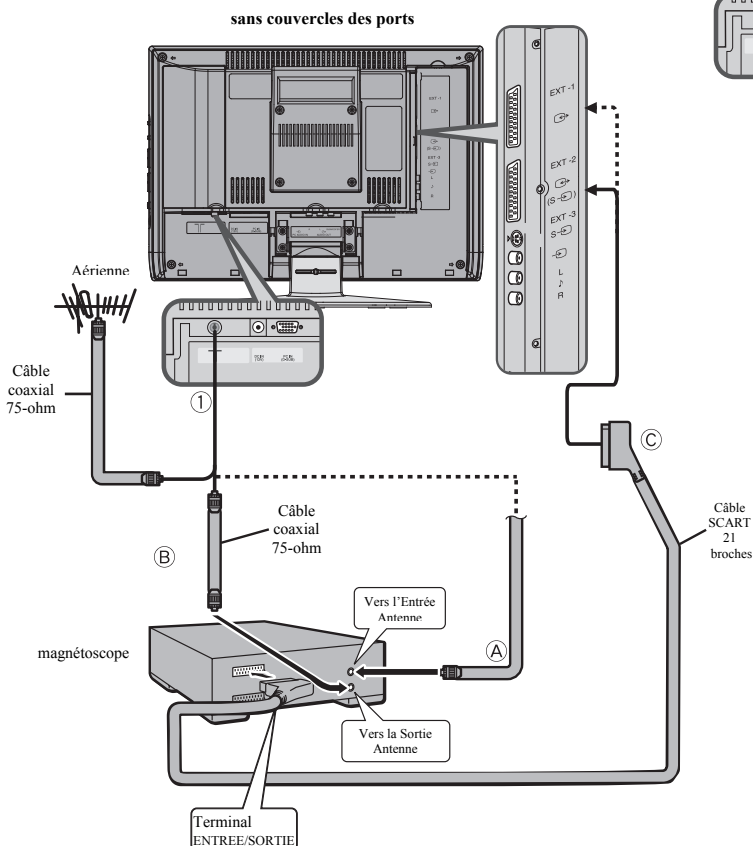
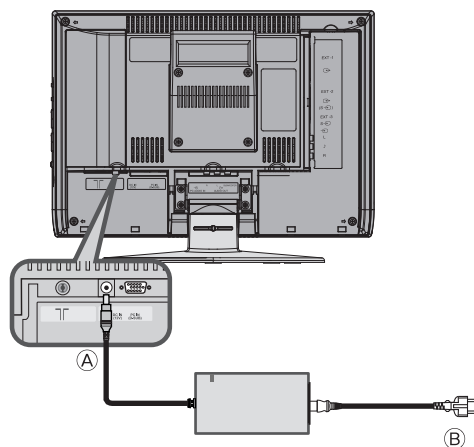

Paramétrage initial

La toute première fois que le téléviseur sera mis sous tension, il passera en mode Paramétrage initial. Suivez les instructions sur l'affichage à l'écran pour effectuer les premiers paramétrages.

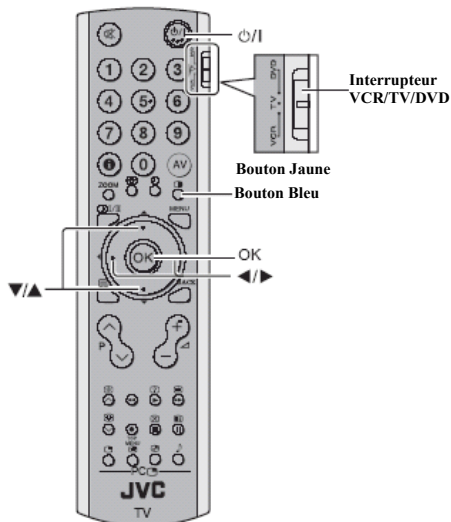

1 Assurez-vous de régler l'interrupteur VCR/TV/DVD en position TV.

- Vous ne pourrez pas allumer le téléviseur lorsque l'interrupteur VCR/TV/DVD est réglé en position VCR ou DVD.

2 Pressez le bouton **⏻** de la télécommande.

Après un petit intervalle, le témoin d'alimentation changera de la couleur rouge au vert.

- Vérifiez que la fiche CA du cordon d'alimentation du téléviseur est connectée à une prise murale CA.

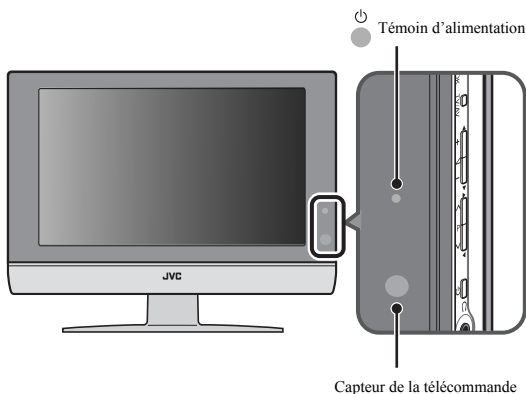

3 Le Menu AUTO(AUTO PROGRAM) apparaît.

AUTO	
▶ LANGAGE	FRANCAIS
PAYS	FRANCE
A.P.S.	▶
▼▲ : SELECTION	◀▶ : DEPLACER

4 Pressez les boutons ▼/▲ pour choisir la LANGUE(LANGUAGE).

5 Pressez les boutons ▼/▲ pour choisir FRANÇAIS.

L'affichage à l'écran sera donc en Français.

6 Pressez les boutons ◀/▶ et ▼/▲ pour choisir le pays où vous résidez.

7 Pressez les boutons ▼/▲ pour choisir l'A.P.S. Puis pressez les boutons ◀/▶.

A.P.S.	
▶ MARCHE	▶
OK : MARCHE	

8 Pressez le bouton OK pour lancer l'A.P.S.

A.P.S.	
A.P.S. EN MARCHÉ	◀ —▶
MENU : SORTIE	

Le menu AUTO (AUTO PROGRAM) apparaîtra et les chaînes de télévision reçues seront automatiquement stockées dans les numéros de programme.

- Pour désactiver la fonction AUTO (AUTO PROGRAM):
Pressez le bouton MENU.

Une fois les chaînes de télévision enregistrées dans les numéros de programme, le menu PROGRAMME (PROGRAM) apparaîtra.

- Si vous le souhaitez, vous pouvez maintenant éditer les numéros de programme en utilisant la fonction PROGRAMME (PROGRAM). Pour connaître les détails, veuillez consulter « Pour éditer le menu PROGRAMME (PROGRAM) » page 23.

Maintenant, les premiers paramétrages sont terminés et vous pouvez regarder le téléviseur.

- Si votre téléviseur est capable de détecter le nom de la chaîne de télévision à partir du signal d'émission de la chaîne, le nom de la chaîne de télévision sera assigné au numéro de programme sur lequel la chaîne de télévision a été réglée. Cependant, le fait que telles chaînes de télévision soient réglées à tels numéros de programme dépendra de votre lieu de résidence.
- Si une chaîne de télévision que vous voulez regarder n'est pas réglée sur un numéro de programme, vous pouvez la régler en utilisant la fonction de réglage MANUEL(MANUAL). Pour connaître les détails, veuillez consulter « Pour éditer le menu PROGRAMME (PROGRAM)» page 22.
- La fonction AUTO (AUTO PROGRAM) ne règle pas le numéro de programme PR 0(AV) pour votre magnétoscope. Vous devrez le régler en utilisant la fonction de réglage MANUEL(MANUAL).
- Dans certaines régions, il est possible que vous receviez des émissions provenant de plus d'un transmetteur, par exemple des ITV (télévision interactive) de différentes régions. Dans de tels cas, il se peut que chaque chaîne de télévision soit réglée deux fois. Si cela se produit, le premier ensemble de chaînes aura le signal le plus fort. Si vous voulez supprimer l'ensemble de chaînes secondaire, vous devrez effectuer la suppression manuellement.

Les Boutons du téléviseur et leur fonction

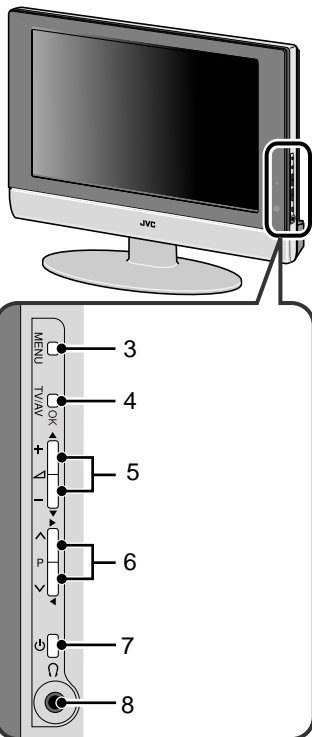
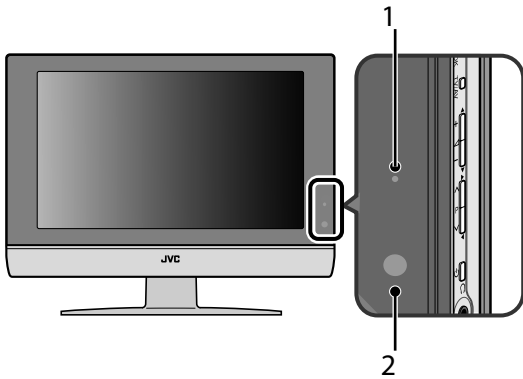

1. Témoin d'alimentation
2. Capteur de la télécommande
3. Bouton MENU
4. Bouton OK TV/AV
5. (Volume) boutons -/+
- 6 Boutons P V/Λ
7. Bouton Veille
8. Prise pour écouteurs (mini prise)

Sortir le téléviseur du mode veille

Pressez le bouton ou les boutons P V/Λ pour sortir le téléviseur du mode veille.

- Vérifiez que la fiche CA du cordon d'alimentation du téléviseur est correctement connectée à une prise murale CA.

Choisir une chaîne de télévision

Pressez les boutons P V/Λ pour choisir un numéro de programme ou un terminal EXT.

Regarder les images provenant de périphériques externes

Pressez le bouton TV/AV pour choisir un terminal TV/AV.

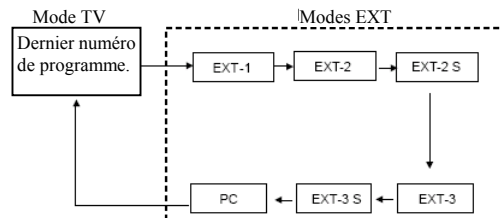

Régler le volume

Pressez les boutons -/+ .

L'indicateur de niveau du volume apparaîtra.

Utiliser le Menu

Pressez le bouton MENU.

Référez-vous à la section « Utiliser le Menu du Téléviseur » (voir page 17) pour connaître les détails sur l'utilisation du menu.

Les Boutons de la Télécommande et leur fonction

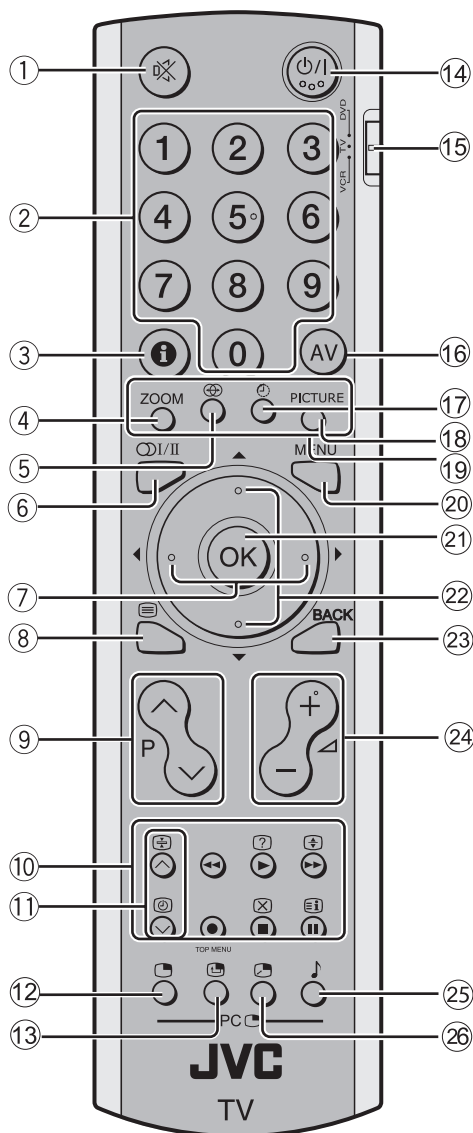

- 1 Bouton Coupure Son
- 2 Boutons Numériques
- 3 Bouton d'Informations
- 4 Bouton ZOOM
- 5 Boutons
- 6 Boutons
- 7 Boutons
- 8 Bouton (Texte)
- 9 Boutons P V/A
- 10 Boutons de Contrôle VCR/DVD/Télétexte
- 11 V/A Boutons
- 12 Boutons
- 13 Boutons
- 14 Bouton Veille
- 15 Interrupteur VCR/TV/DVD
- 16 Bouton AV
- 17 Bouton
- 18 Bouton Image
- 19 Bouton Couleurs
- 20 Bouton MENU
- 21 Bouton OK
- 22 Boutons
- 23 Bouton RETOUR
- 24 Boutons
- 25 Bouton
- 26 Bouton

Choisir une chaîne de télévision

Utiliser les boutons numériques :
Entrez le numéro de programme de la chaîne désirée en utilisant les boutons numériques.

Exemple :

- PR 6 → pressez 6
- PR 12 → pressez 1 et 2

Utiliser les boutons P V/A :
Pressez les boutons P V/A pour choisir le numéro de programme désiré.

- Si l'image n'est pas claire ou si aucune couleur n'apparaît, changez manuellement le système de couleurs. Suivez les instructions données dans la section "MANUEL(MANUAL)" page 21 pour changer le SYSTEME COULEUR(COLOUR SYSTEM).
- Si le réglage SYSTEME SONORE(SOUND SYSTEM) pour une chaîne de télévision n'est pas correct, aucun son ne sera émis. Suivez les instructions données dans la section "MANUEL(MANUAL)" page 21 pour changer le SYSTEME SONORE(SOUND SYSTEM).

Allumer ou éteindre le téléviseur depuis le mode veille

1 Assurez-vous de régler l'interrupteur VCR/TV/DVD en position TV.

- Vous ne pourrez pas allumer le téléviseur lorsque l'interrupteur VCR/TV/DVD est réglé en position VCR ou DVD.

2 Pressez le bouton (Veille) pour allumer ou éteindre le téléviseur.

- Lorsque le téléviseur est allumé, la couleur du témoin d'alimentation passera du rouge au vert.
- Vous pouvez mettre l'alimentation en marche en pressant les boutons P V/A ou les boutons Numériques.
 - Vérifiez que la fiche CA du cordon d'alimentation du téléviseur est connectée à une prise murale CA.

Régler le volume

Pressez les boutons  -/+ pour régler le volume.

L'indicateur de volume apparaîtra et le volume changera au fur à mesure que vous pressez les boutons  -/+ .

Couper le son

Pressez le bouton  (coupure son) pour couper le son.

Presser de nouveau le bouton  (coupure son) rétablira le niveau de volume précédent.

Regarder les images provenant des périphériques externes

Utiliser le bouton AV :
Pressez le bouton pour choisir un terminal EXT.

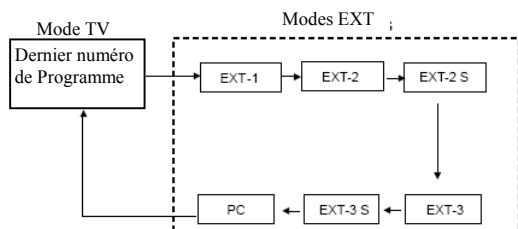

Pour utiliser le Numéro de Programme 0 :

Lorsque le téléviseur et un magnétoscope sont connectés uniquement avec un câble d'antenne, choisir le Numéro de Programme 0 vous permettra de regarder les images provenant du magnétoscope. Réglez manuellement le canal RF du magnétoscope au Numéro de programme 0. Pour connaître les détails, veuillez consulter la section « MANUEL(MANUAL) » page 21.

En mode PC :

Si l'un des messages suivants apparaît, le témoin d'alimentation clignotera de couleur orange et le téléviseur passera en mode d'économie d'énergie.

- "ABSENCE DE SIGNAL(NO SIGNAL)"
- "PAS DE CONNEXION PC(CABLE NO INSERT)"
- "MANUVAISE RESOLUTION(OUT OF RANGE)"

Veuillez consulter la section « Dépannage » page 30 pour connaître les détails relatifs à ces messages.

Afficher les informations sur la source

Vous pouvez faire afficher les informations sur la source et l'heure courante sur l'écran.

Pressez le bouton  (informations) pour faire afficher les informations sur la source.

Presser le bouton  (informations) changera l'affichage en boucle comme indiqué ci-dessous:

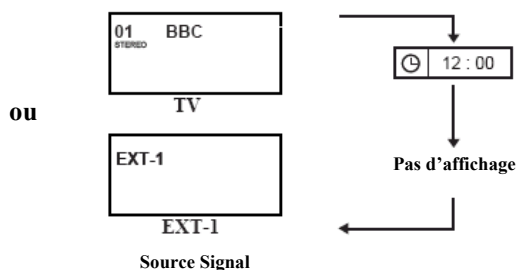

- Les informations sur la source et l'heure courante sont activées par le bouton  (information).
- Types de source :
TV/EXT-1/EXT-2/EXT-2 S/EXT-3/EXT-3 S/PC
- Si le programme que vous êtes en train de regarder ne dispose pas de transmission Télétex, seule une boîte sera affichée à l'emplacement habituel.
- Lorsque vous regardez une vidéo, une heure courante erronée peut éventuellement être affichée.
- En mode PC, l'heure actuelle ne sera pas affichée.

Fonction ZOOM

Vous pouvez changer la taille de l'affichage sur l'écran en fonction du rapport d'aspect de l'image. Choisissez un mode optimum parmi les modes ZOOM ci-dessous.

AUTO :

Lorsqu'un signal WSS (Signalisation du format écran large) représentant le rapport d'aspect d'image, est inclus dans le signal d'émission ou le signal provenant d'un périphérique externe, le Téléviseur passera automatiquement le mode ZOOM en mode 16:9 ou en mode PLEIN ECRAN (FULL) en fonction du signal WSS. S'il n'y a pas de signal WSS inclus, l'image sera affichée selon le mode ZOOM réglé avec la fonction ASPECT AUTO 4:3.

- Lorsque le mode AUTO(WSS) ne fonctionne pas correctement en raison d'une mauvaise qualité du signal WSS ou lorsque vous voulez changer le mode ZOOM, pressez le bouton ZOOM et passez à un autre mode ZOOM.

NORMAL (REGULAR):

Utilisé pour regarder une image normale (rapport d'aspect 4:3) comme s'il s'agissait de son format original.



PANORAMIC:

Ce mode étend les côtés gauche et droit d'une image normale (rapport d'aspect 4:3) pour remplir l'écran, sans déformer l'image.



- Les parties supérieure et inférieure de l'image sont légèrement découpées.

ZOOM 14:9 :

Ce zoom agrandit une image large (rapport d'aspect 14:9) aux limites supérieures et inférieures de l'écran.



ZOOM 16:9 :

Ce zoom agrandit une image large (rapport d'aspect 16:9) à l'écran entier.



ZOOM 16:9 SOUS TITRES (16 :9 ZOOM SUBTITLE):

Ce zoom agrandit une image large (rapport d'aspect 16:9) avec sous-titrage à l'écran entier.



PLEIN ECRAN (FULL):

Ce mode étend uniformément les côtés gauche et droit d'une image normale (rapport d'aspect 4:3) pour remplir la largeur d'écran du téléviseur.



- Pour les images avec un rapport d'aspect 16:9 qui ont été compressées en une image normale (rapport d'aspect 4:3), utilisez le mode PLEIN ECRAN (FULL) pour réinitialiser l'image au format original.

Choisir le mode de ZOOM

1 Pressez le bouton ZOOM pour afficher le menu ZOOM.

- Le bouton ZOOM ne fonctionne pas dans le mode Images Jumelles.

Régler la zone visible de l'image

Si les sous-titres ou le haut (ou le bas) de l'image sont coupés, vous pouvez régler la zone visible de l'image manuellement.

1 Pressez le bouton ZOOM.

Le Menu ZOOM apparaît.

2 Pressez le bouton OK pour afficher le témoin de mode ZOOM

Le témoin apparaît.

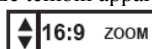

3 Pendant qu'il est affiché, pressez les boutons ∇/\wedge pour modifier la position de l'image.

- Vous ne pouvez pas régler la zone visible en mode NORMAL (REGULAR) ou en mode PLEIN ECRAN(FULL).



Fonction de Mise en Veille

La fonction de Mise en Veille peut éteindre le téléviseur pour vous une fois que vous vous êtes endormi. Programmez-la pour fonctionner à des intervalles de 10 minutes, pour une durée totale pouvant atteindre 120 minutes.

Pressez le bouton .

Mode Image

Vous pouvez choisir l'un des quatre MODE IMAGE (PICTURE MODE) pour régler automatiquement les paramètres de l'image.

Pressez le bouton IMAGE(PICTURE).

LUMINEUSE (BRIGHT):

Intensifie le Contraste et la Netteté.

STANDARD (STANDARD):

Standardise le réglage de l'image.

DOUCE (SOFT) :

Adoucit le Contraste et la Netteté.

MANUEL (MANUAL):

Défini par l'utilisateur.

Utiliser la fonction PIP PC

Une image PC et TV ou un programme vidéo d'une source externe peuvent être consultés simultanément.

1 Pressez le bouton .

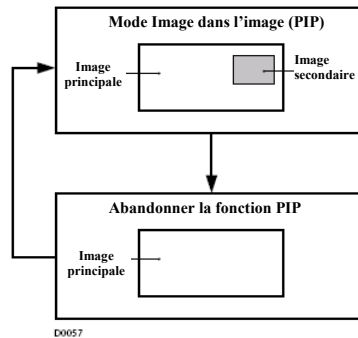

2 Pressez le bouton  pour modifier la position de l'image secondaire.

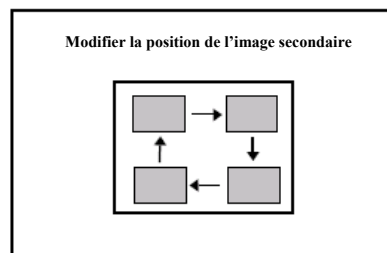

3 Pressez le bouton  pour modifier la taille de l'image secondaire.

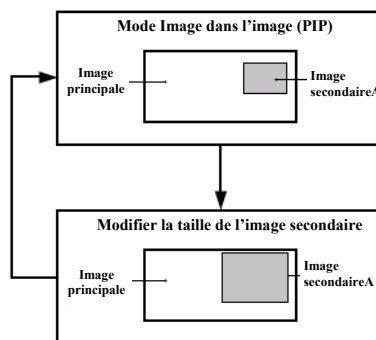

4 Pressez le bouton  pour choisir le son

PRINCIPAL : Image principale

SECONDAIRE : Image secondaire

- Si le signal de l'image principale est faible, la qualité de l'image secondaire peut également être faible.
 - Si les images ont des normes différentes, le haut ou le bas de l'une d'entre elles peut être manquant.
 - Si vous pressez le bouton menu lorsque la fonction PIP est active, le menu apparaîtra. Pour afficher le menu TV, modifiez le mode en mode TV.
-

Faire fonctionner un magnéscope ou un lecteur DVD de marque JVC.

Ces boutons feront fonctionner un magnéscope ou un lecteur DVD de marque JVC. Pressez un bouton qui ressemble à un bouton de la télécommande originale du périphérique aura le même effet que la télécommande originale.

1 Régler l'interrupteur VCR/TV/DVD sur la position VCR ou DVD.



MAGNETOSCOPE(VCR):

Lorsque vous utilisez un magnéscope, réglez l'interrupteur sur la position MAGNETOSCOPE(VCR). Vous pouvez allumer ou éteindre le MAGNETOSCOPE avec le bouton  (Veille).

DVD :

Lorsque vous utilisez un lecteur de DVD, réglez l'interrupteur sur la position DVD. Vous pouvez allumer ou éteindre le lecteur DVD avec le bouton  (Veille).

2 Pressez les Boutons de Contrôle VCR/DVD pour contrôler votre VCR ou votre Lecteur de DVD.

- Si votre périphérique n'est pas construit par JVC, ces boutons ne fonctionneront pas.
- Même si votre appareil est construit par JVC, certains de ces boutons peuvent ne pas fonctionner, en fonction de l'appareil que vous êtes en train d'utiliser.
- Vous pouvez utiliser les boutons  pour choisir une chaîne TV que le Magnéscope recevra, ou choisir le chapitre que le lecteur de DVD doit lire.
- Certains modèles de lecteur DVD utilisent les boutons  pour faire fonctionner à la fois les fonctions d'Avance et de Retour Rapides et pour choisir le Chapitre.
- Réglez l'interrupteur VCR/TV/DVD en position TV lorsque vous allumez ou arrêtez le Téléviseur.

Fonction Télétex

Fonctionnement de Base

- 1 Choisissez une Chaîne TV avec une diffusion Télétex.
- 2 Assurez-vous de régler l'interrupteur VCR/TV/DVD en position TV.



- 3 Appuyez sur le bouton  (Texte) pour afficher le Télétex.

Presser le bouton  (Text) modifiera le mode comme indiqué ci-dessous:

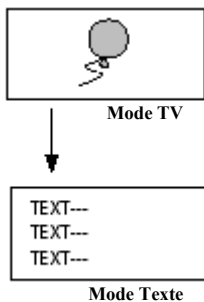

- 4 Choisissez une page Télétex en pressant les boutons P^V/^, les boutons numériques, ou les boutons de couleur

Pour revenir en mode TV:

Appuyez sur le bouton  (Texte).

- Si vous rencontrez des difficultés pour recevoir les programmes Télétex, consultez votre revendeur local ou la chaîne Télétex.
- La fonction ZOOM ne fonctionnera pas dans le mode TV et Texte ou dans le mode Texte.
- Vous ne pouvez pas faire fonctionner les menus lorsque vous consultez un programme Télétex.
- La langue d'affichage dépend du pays configuré dans le menu PAYS(COUNTRY). Si les caractères dans un programme Télétex n'apparaissent pas correctement, modifiez le réglage PAYS(COUNTRY) sur un autre pays.

Conserver

Vous pouvez conserver une page Télétex à l'écran aussi longtemps que vous le voulez, et ce même si plusieurs autres pages télétex sont reçues.

Appuyez sur le bouton (Conserver)

Conserver les indications



Pour désactiver la fonction Conserver :

Appuyez sur le bouton  (Conserver) de nouveau.

Page secondaire

Certaines pages Télétexte comportent des Pages secondaires qui sont automatiquement affichées.

1 Choisissez une page comportant une page secondaire.

Pressez le bouton , les numéros des pages secondaires peuvent être affichés et consultés à l'écran.

2 Pressez les boutons numériques pour choisir un numéro de page secondaire

Sxxx : xxxx est le chiffre de 0 ~ 9 que vous avez saisi. Par exemple, la page secondaire 1 est S0001, vous devez saisir 0,0,0 et 1 successivement pour visualiser la page secondaire S0001.

Révéler

Certaines pages Télétexte comportent un texte caché (comme les réponses à un quiz par exemple).

Vous pouvez afficher le texte caché.

Chaque fois que vous pressez le bouton  (Révéler), le texte est caché ou révélé.

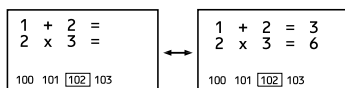

Taille

Vous pouvez doubler la taille du Télétexte affiché.

Pressez le bouton  (Taille).

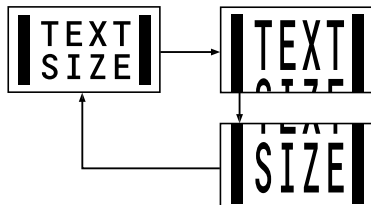

Index

Vous pouvez revenir à la page index instantanément.

Pressez le Bouton  (Index).

Retour à la page 100 ou à une page précédemment spécifiée.

Abandonner

Vous pouvez rechercher une page télétexte spécifique tout en continuant à regarder la TV.



1 Pressez les boutons numériques pour saisir un numéro de page, ou pressez un bouton de couleur

La TV recherchera une page télétexte.

2 Pressez le bouton (Abandonner).

Le programme TV apparaîtra. Lorsque la TV trouvera la page Télétexte, son numéro de page apparaîtra en haut à gauche de l'écran.

3 Pressez le bouton (Abandonner) pour revenir à la page Télétexte lorsque le numéro de la page apparaît sur l'écran.

- Le mode TV ne peut pas être repris en pressant le bouton  (Abandonner). Pour revenir en mode TV, pressez le bouton .

Utiliser le Menu TV

Ce téléviseur possède un nombre de fonctions que vous pouvez exploiter en utilisant les menus. Pour utiliser toutes les fonctions de votre téléviseur, vous devez comprendre complètement les techniques de base de fonctionnement du menu.

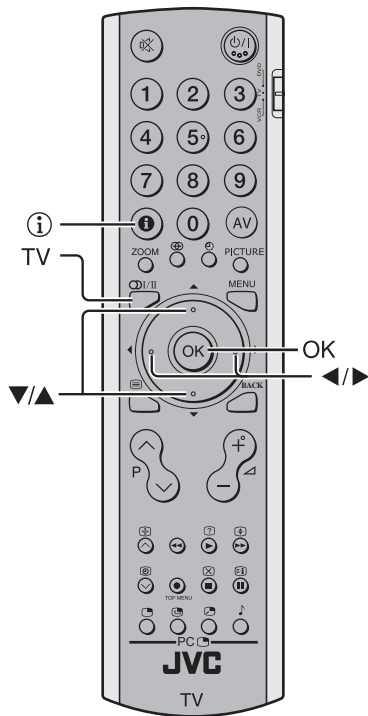

Fonctionnement de Base

- 1 **Pressez le bouton MENU pour afficher le MENU (MENU PRINCIPAL).**

MENU	
▶ REGLAGE DE L'IMAGE ▶	
REGLAGE DU SON ▶	
OPTIONS ▶	
INSTALLATION ▶	
▼▲ : SELECTION	OK : DEPLACER

- 2 **Pressez les boutons ◀/▶ et ▼/▲ pour choisir un titre de menu, et pressez le bouton OK.**

Le menu apparaît.

Pour revenir au menu Précédent:

Pressez le bouton RETOUR(BACK) sur la télécommande ou le bouton MENU sur la TV.

Pour quitter un menu instantanément:

Pressez le bouton MENU sur la télécommande ou le bouton MENU sur la TV plusieurs fois.

- 3 **Pressez les boutons ▼/▲ pour choisir une fonction.**

- Pour les détails des fonctions dans les menus, veuillez consulter les pages suivantes.

- 4 **Pressez les boutons ◀/▶ pour choisir le réglage de cette fonction.**

- Si vous voulez utiliser une fonction qui apparaît uniquement avec son nom, suivez les descriptions de cette fonction sur les pages suivantes.
- L'affichage apparaissant en bas d'un menu vous indique un bouton sur la télécommande que vous pouvez utiliser lorsque vous utilisez la fonction choisie.

- 5 **Pressez le bouton MENU pour terminer le réglage.**

Le menu disparaît.

- Lorsque vous regardez le téléviseur avec le système NTSC, les menus sont affichés à environ la moitié de leur taille verticale normale.
- Le menu disparaîtra si vous pressez les boutons P 'v /▲ , le bouton AV ou les boutons numériques pendant l'affichage.

Fonctionnement avec les boutons sur le Téléviseur

Vous pouvez également faire fonctionner les menus en utilisant les boutons sur la face avant du téléviseur.

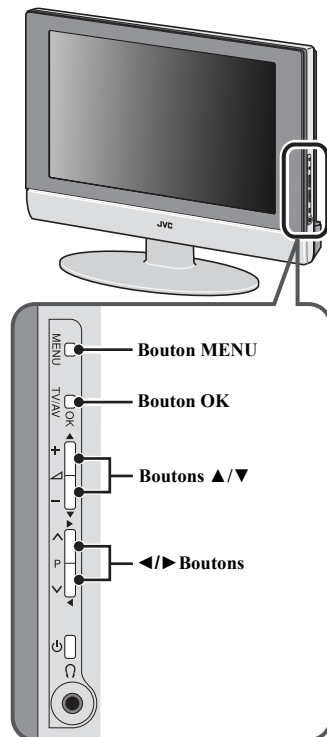

Le menu disparaîtra après environ une minute si aucune opération n'est effectuée.

Paramétrage de l'image

Référez-vous à la section « Utiliser le Menu du Téléviseur » (voir page 17) pour connaître les détails sur l'utilisation du menu.

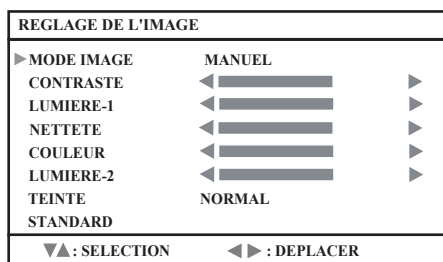

Mode IMAGE

Vous pouvez choisir l'un des quatre MODES IMAGE (PICTURE MODE) pour régler automatiquement les paramètres de l'image.

LUMINEUX (BRIGHT):

Intensifie le Contraste et la Netteté.

NORMAL (STANDARD):

Standardise le réglage de l'image.

DOUX (SOFT):

Adoucit le Contraste et la Netteté.

MANUEL (MANUAL):

Définie par l'utilisateur

Réglage de l'image

Vous pouvez modifier les paramètres de chaque MODE IMAGE (PICTURE MODE) comme vous le souhaitez.

CONTRASTE (CONTRAST):

Vous pouvez modifier le contraste de l'image.

◀: Plus faible

▶: Plus fort

LUMIERE-1 (BRIGHT-1):

Vous pouvez modifier la luminosité de l'image.

◀: Plus sombre

▶: Plus lumineux

NETTÉTÉ (SHARP):

Vous pouvez modifier la netteté de l'image.

◀: Plus douce

▶: Plus nette

COULEURS (COLOUR):

Vous pouvez modifier la couleur de l'image.

◀: Plus légère

▶: Plus profonde

TEINTE (HUE):

Vous pouvez modifier la teinte de l'image.

◀: Rougeâtre

▶: Verdâtre

LUMIERE-2 (BRIGHT-2):

Vous pouvez modifier le rétro-éclairage.

◀: Plus sombre

▶: Plus clair

Vous pouvez modifier le paramètre TEINTE NTSC (TEINTE de l'image) lorsque le système des couleurs est NTSC3.58 ou NTSC4.43.

TEINTE

Vous pouvez sélectionner l'un des trois modes de TEINTE (COLOUR TEMP) (trois tons de blanc) pour régler la balance des blancs de l'image. Comme le blanc est la couleur qui est utilisée comme référence pour toutes les autres couleurs, modifier le mode de TEINTE (COLOUR TEMP) affectera l'apparence de toutes les autres couleurs à l'écran.

FROIDE (COOL):

Un blanc bleuté. Utiliser ce mode lorsque vous regardez des images lumineuses vous permet de profiter d'une image plus vive et lumineuse.

NORMAL (NORMAL):

La couleur blanche normale.

CHAUDE (WARM):

Un blanc rougeâtre. Utiliser ce mode lorsque vous regardez des films vous permet de profiter des couleurs qui sont caractéristiques des films.

STANDARD

Vous pouvez réinitialiser les paramètres que vous avez choisis aux paramètres par défaut.

Paramétrage du son

Référez-vous à la section « Utiliser le Menu du Téléviseur » (voir page 17) pour connaître les détails sur l'utilisation du menu.

REGLAGE DU SON	
▶ GRAVES	◀ [barre] ▶
AIGUS	◀ [barre] ▶
BALANCE	◀ [barre] ▶
HYPER SOUND	NON
▼▲ : SELECTION	◀▶ : DEPLACER

HYPER SOUND

Vous pouvez profiter du son Surround avec un effet "live" en utilisant cette fonction.

OUI(ON):

La fonction HYPER SOUND est activée.

NON(OFF):

La fonction HYPER SOUND est désactivée.

Réglage du Son

Vous pouvez régler le son en fonction de vos préférences.

GRAVES (BASS):

Vous pouvez régler le ton grave du son.

◀ : faible

▶ : fort

AIGUS (TREBLE):

Vous pouvez régler le ton haut du son.

◀ : faible

▶ : fort

BALANCE (BALANCE):

Vous pouvez régler la balance du volume entre le haut-parleur droit et le haut-parleur gauche.

◀ : Augmente le volume du haut-parleur gauche.

▶ : Augmente le volume du haut-parleur droit.

OPTIONS

Référez-vous à la section « Utiliser le Menu du Téléviseur » (voir page 17) pour connaître les détails sur l'utilisation du menu.

OPTIONS	
▶ FOND BLEU	OUI
VEEEUILLAGE	NON
PERITEL 2	EXT-1
▼▲ : SELECTION	◀▶ : DEPLACER

FOND BLEU

Vous pouvez régler la TV pour qu'elle passe automatiquement sur un écran bleu et coupe le son si le signal est faible ou absent, ou lorsqu'il n'y a plus d'entrée depuis une source externe.

OUI(ON) :

Cette fonction est activée.

NON(OFF) :

Cette fonction est désactivée.

VERROUILLAGE PARENTAL

Lorsque le VERROUILLAGE PARENTAL (CHILD LOCK) est activé, les boutons de la TV seront verrouillés à l'exception du bouton Arrêt/Mise en Marche. La TV peut être uniquement contrôlée par la télécommande.

PERITE-2 (EXT-2 output)

Vous pouvez choisir un signal source à envoyer sur le connecteur sortie EXT-2.

Vous pouvez faire cela avec les signaux de sortie des périphériques connectés sur EXT-1, ou avec l'image et le son d'une chaîne TV que vous être en train de visionner.

Pressez les boutons ◀/▶ pour choisir la source de signal TV/EXT-1.

- Les terminaux EXT-3 ne peuvent pas être envoyées vers la sortie.

INSTALLATION

Référez-vous à la section « Utiliser le Menu du Téléviseur » (voir page 17) pour connaître les détails sur l'utilisation du menu.

En Mode TV

INSTALLATION	
▶ MANUEL	▶
PROGRAMME	▶
▼▲ : SELECTION	OK : DEPLACER

En Mode EXT

INSTALLATION	
▶ SYSTEME COULEUR	AUTO
▼▲ : SELECTION	◀▶ : DEPLACER

MANUEL

Vous pouvez enregistrer les chaînes TV dont vous avez besoin.

Enregistrez-les dans la liste des numéros de chaînes TV affichés en suivant les étapes ci-dessous.

MANUEL	
▶ PROGRAMME	02
BANDE	CH
CANAL	02
SYSTEME COULEUR	AUTO
SYSTEM SONORE	AUTO
RECHERCHE	◀▶
REGLAGE FIN	◀▶
PLACER	
▼▲ : SELECTION	◀▶ : DEPLACER

- Sélectionnez PROGRAMMATION (PROGRAM) et pressez les boutons ◀/▶ pour choisir le Numéro de Programme.**
- Sélectionnez BANDE (BAND) et pressez les boutons ◀/▶ pour choisir le Type de Bande. CH(TV HERTZIENNE) / CC(TV CABLEE)**
- Sélectionnez CANAL (CHANNEL) et pressez les boutons ◀/▶ pour choisir le Numéro de Chaîne.**
- Sélectionnez SYSTEME COULEURS (COLOUR SYSTEM) et pressez les boutons ◀/▶ pour choisir le Système de Couleurs.**
AUTO / PAL / SECAM
 - Si l'image n'est pas claire ou si aucune couleur n'apparaît, changez le système de couleurs.
- Sélectionnez SYSTEME SONORE (SOUND SYSTEM) et pressez les boutons ◀/▶ pour choisir le Système Son.**
AUTO / B/G / D/K / L / I
 - Si le réglage SYSTEME SONORE (SOUND SYSTEM) pour une chaîne de télévision n'est pas correct, aucun son ne sera émis.
- Sélectionnez RECHERCHER (SEARCH) et pressez les boutons ◀/▶ pour choisir les chaînes disponibles.**
- Si la réception de la Chaîne est mauvaise, sélectionnez REGLAGE FIN(FINE TUNNING) et pressez les boutons ◀/▶ pour affiner le réglage de la chaîne.**
- Sélectionnez PLACER (STORE) et pressez les boutons ◀/▶ pour enregistrer le réglage manuel.**

PROGRAMME

AUTO (AUTO PROGRAM)

Vous pouvez automatiquement enregistrer les chaînes TV pour lesquelles vous bénéficiez d'une bonne réception. Enregistrez-les dans la liste des numéros de chaînes TV listés en suivant les étapes ci-dessous.

- Choisissez PROGRAMME (Program). Ensuite pressez le bouton OK.**

PROGRAMME		
01 ---	11 ---	21 ---
02 ---	12 ---	22 ---
03 ---	13 ---	23 ---
04 ---	14 ---	24 ---
05 ---	15 ---	25 ---
06 ---	16 ---	26 ---
07 ---	17 ---	27 ---
08 ---	18 ---	28 ---
09 ---	19 ---	29 ---
10 ---	20 ---	30 ---
■ NOM	■ EFFACER	
■ INSERER	■ A.P.S.	

- Pressez le bouton bleu, le Menu AUTO (AUTO PROGRAM) apparaît.**

AUTO	
▶ LANGAGE	FRANCAIS
PAYS	FRANCE
A.P.S.	▶
▼▲ : SELECTION	◀▶ : DEPLACER

- Pressez les boutons ▼/▲ pour choisir la LANGAGE (LANGUAGE).**

- Pressez les boutons ◀/▶ pour choisir le FRANÇAIS.**

L'affichage à l'écran sera donc en Français.

- Pressez les boutons ◀/▶ et ▼/▲ pour choisir le pays où vous résidez.**

- Pressez les boutons ▼/▲ pour choisir l'A.P.S. Ensuite pressez les boutons ◀/▶.**

A.P.S.	
▶ MARCHE	▶
OK : MARCHE	

- Pressez le bouton OK pour lancer l'A.P.S.**

A.P.S.	
A.P.S. EN MARCHÉ	▶
MENU : SORTIE	

Le menu AUTO(AUTO PROGRAM) apparaîtra et les chaînes de télévision reçues seront automatiquement stockées dans les numéros de programme.

- Pour désactiver la fonction. AUTO(AUTO PROGRAM):
Pressez le bouton MENU.

Une fois que les chaînes de télévision seront enregistrées dans les numéros de programme, le menu PROGRAMME(PROGRAM) apparaîtra.

- Si vous le souhaitez, vous pouvez maintenant éditer les numéros de programme en utilisant la fonction PROGRAMME (PROGRAM). Pour connaître les détails, veuillez consulter « Pour éditer le menu PROGRAMME (PROGRAM)» page 22.

Pour éditer le menu PROGRAMME

Vous pouvez éditer les numéros du programme.

Mise en garde

- Utiliser les fonctions NOM(NAME), EFFACER(DELETE) ou INSERER(INSERT) réécrit la liste actuelle des numéros des programmes. Pour cette raison, le numéro de programme de certaines des chaînes TV changera.

1 Choisissez PROGRAMME (PROGRAM), ensuite pressez le bouton OK.

PROGRAMME		
01 ---	11 ---	21 ---
02 ---	12 ---	22 ---
03 ---	13 ---	23 ---
04 ---	14 ---	24 ---
05 ---	15 ---	25 ---
06 ---	16 ---	26 ---
07 ---	17 ---	27 ---
08 ---	18 ---	28 ---
09 ---	19 ---	29 ---
10 ---	20 ---	30 ---

■ NOM	■ EFFACER
■ INSERER	■ A.P.S.

2 Suivez la description du fonctionnement d'une opération que vous voulez réaliser et effectuez-la.

NOM (NAME):

Cette fonction enregistre un nom de chaîne (ID) à une chaîne TV.

INSERER (INSERT):

Cette fonction modifie un numéro de programme d'une chaîne TV.

EFFACER (DELETE):

Cette fonction efface une chaîne TV que vous ne souhaitez pas lister.

A.P.S:

Cette fonction reçoit des chaînes TV automatiquement et leur affecte des numéros de programme. Pour connaître les détails, veuillez consulter la section « AUTO (AUTO PROGRAM)» page 21.

NOM

1 Pressez les boutons ◀/▶ et ▼/▲ pour choisir une chaîne TV.

Chaque fois que vous pressez les boutons ◀/▶ et ▼/▲, le numéro de programme change et l'image de la chaîne de TV enregistrée au numéro de programme apparaît sur l'écran.

2 Pressez le bouton rouge pour lancer la fonction NOM (Name).

PROGRAMME		
01 ---	11 ---	21 ---
02 ---	12 ---	22 ---
03 ---	13 ---	23 ---
04 ---	14 ---	24 ---
05 ---	15 ---	25 ---
06 ---	16 ---	26 ---
07 ---	17 ---	27 ---
08 ---	18 ---	28 ---
09 ---	19 ---	29 ---
10 ---	20 ---	30 ---

■ PLACER	■ ANNULE
----------	----------

3 Pressez les boutons ◀/▶ et ▼/▲ pour éditer le nom de chaîne que vous voulez donner.

PROGRAMME		
01 ---	11 ---	21 ---
02 BBC1	12 ---	22 ---
03 ---	13 ---	23 ---
04 ---	14 ---	24 ---
05 ---	15 ---	25 ---
06 ---	16 ---	26 ---
07 ---	17 ---	27 ---
08 ---	18 ---	28 ---
09 ---	19 ---	29 ---
10 ---	20 ---	30 ---

■ PLACER	■ ANNULE
----------	----------

4 Pressez le bouton rouge pour enregistrer le réglage.

PROGRAMME		
01 ---	11 ---	21 ---
02 BBC1	12 ---	22 ---
03 ---	13 ---	23 ---
04 ---	14 ---	24 ---
05 ---	15 ---	25 ---
06 ---	16 ---	26 ---
07 ---	17 ---	27 ---
08 ---	18 ---	28 ---
09 ---	19 ---	29 ---
10 ---	20 ---	30 ---

■ NOM	■ EFFACER
■ INSERER	■ A.P.S.

Pour revenir au Menu INSTALLATION (INSTALL):

Pressez le bouton RETOUR (BACK).

Pour quitter un Menu instantanément:

Pressez le bouton MENU.

INSERER**1** Pressez les boutons ◀/▶ et ▼/▲ pour choisir une chaîne TV.

Chaque fois que vous pressez les boutons ▼/▲ et ◀/▶, le numéro de programme change et l'image de la chaîne de TV enregistrée au numéro de programme apparaît sur l'écran.

PROGRAMME		
01 ---	11 ---	21 ---
02 BBC1	12 ---	22 ---
03 BBC2	13 ---	23 ---
04 ---	14 ---	24 ---
05 ---	15 ---	25 ---
06 ---	16 ---	26 ---
07 ---	17 ---	27 ---
08 ---	18 ---	28 ---
09 ---	19 ---	29 ---
10 ---	20 ---	30 ---

■ NOM	■ EFFACER
■ INSERER	■ A.P.S.

2 Pressez le bouton vert pour lancer la fonction INSERER(INSERT).

PROGRAMME		
01 ---	11 ---	21 ---
02 BBC1	12 ---	22 ---
03 BBC2	13 ---	23 ---
04 ---	14 ---	24 ---
05 ---	15 ---	25 ---
06 ---	16 ---	26 ---
07 ---	17 ---	27 ---
08 ---	18 ---	28 ---
09 ---	19 ---	29 ---
10 ---	20 ---	30 ---

■	■
■ INSERER	■ ANNULE

3 Pressez les boutons ◀/▶ et ▼/▲ pour choisir un nouveau numéro de programme.

PROGRAMME		
01 ---	11 ---	21 ---
02 BBC1	12 ---	22 ---
03 BBC2	13 ---	23 ---
04 ---	14 ---	24 ---
05 ---	15 ---	25 ---
06 ---	16 ---	26 ---
07 ---	17 ---	27 ---
08 ---	18 ---	28 ---
09 ---	19 ---	29 ---
10 ---	20 ---	30 ---

■	■
■ INSERER	■ ANNULE

4 Pressez le bouton vert pour insérer la chaîne dans le nouveau numéro de programme.

PROGRAMME		
01 ---	11 ---	21 ---
02 ---	12 ---	22 ---
03 BBC2	13 ---	23 ---
04 BBC1	14 ---	24 ---
05 ---	15 ---	25 ---
06 ---	16 ---	26 ---
07 ---	17 ---	27 ---
08 ---	18 ---	28 ---
09 ---	19 ---	29 ---
10 ---	20 ---	30 ---

■ NOM	■ EFFACER
■ INSERER	■ A.P.S.

Pour revenir au menu INSTALLATION(INSTALL):

Pressez le bouton RETOUR (BACK).

Pour quitter un menu instantanément:

Pressez le bouton MENU.

EFFACER**1** **Pressez les boutons ◀/▶ et ▼/▲ pour choisir un numéro de programme.**

Chaque fois que vous pressez les boutons ▼/▲ et ◀/▶, le numéro de programme change et l'image de la chaîne de TV enregistrée au numéro de programme apparaît sur l'écran.

PROGRAMME		
01 ---	11 ---	21 ---
02 BBC1	12 ---	22 ---
03 BBC2	13 ---	23 ---
04 ---	14 ---	24 ---
05 ---	15 ---	25 ---
06 ---	16 ---	26 ---
07 ---	17 ---	27 ---
08 ---	18 ---	28 ---
09 ---	19 ---	29 ---
10 ---	20 ---	30 ---

■ NOM	■ EFFACER
■ INSERER	■ A.P.S.

2 **Pressez le bouton jaune pour lancer la fonction EFFACER(DELETE).**

PROGRAMME		
01 ---	11 ---	21 ---
02 BBC1	12 ---	22 ---
03 BBC2	13 ---	23 ---
04 ---	14 ---	24 ---
05 ---	15 ---	25 ---
06 ---	16 ---	26 ---
07 ---	17 ---	27 ---
08 ---	18 ---	28 ---
09 ---	19 ---	29 ---
10 ---	20 ---	30 ---

■	■ EFFACER
■	■ ANNULE

3 **Pressez le bouton jaune pour supprimer la chaîne TV sélectionnée.**

La chaîne TV est effacée de la liste des numéros de programme.

PROGRAMME		
01 ---	11 ---	21 ---
02 BBC1	12 ---	22 ---
03 ---	13 ---	23 ---
04 ---	14 ---	24 ---
05 ---	15 ---	25 ---
06 ---	16 ---	26 ---
07 ---	17 ---	27 ---
08 ---	18 ---	28 ---
09 ---	19 ---	29 ---
10 ---	20 ---	30 ---

■ NOM	■ EFFACER
■ INSERER	■ A.P.S.

INSTALLATION(INSTALL):

Pressez le bouton RETOUR(BACK).

Pour quitter un menu instantanément:

Pressez le bouton MENU.

SYSTEME DE COULEURS en mode EXT**Pressez les boutons ◀/▶ pour choisir le système de couleurs.**

Lorsque vous êtes en mode EXT, vous pouvez uniquement modifier le système de couleurs dans le menu INSTALLATION(INSTALL).

MENU PC (En mode PC uniquement)

Cette TV possède également de nombreuses fonctions en mode PC, vous pouvez les utiliser en utilisant les menus PC.

MENU PC	
▶ REGLAGE IMAGE PC ▶	
IMAGE INFORMATIQUE ▶	
REGLAGE DU SON ▶	
▼▲ : SELECTION	OK : DEPLACER
800 X 600	V : 60 HZ
H : 37 KHZ	

POSITION IMAGE PC

Vous pouvez régler les paramètres de l'image à l'aide des fonctions suivantes.

REGLAGE IMAGE PC	
▶ MODE AUTOMATIQUE	
REGLAGE HORIZONTAL ◀	▶
REGLAGE VERTICAL ◀	▶
HORLOGE	
PHASE ◀	▶
STANDARD	
▼▲ : SELECTION	◀▶ : DEPLACER

MODE AUTOMATIQUE (AUTO SETUP):

Vous pouvez régler les paramètres de l'image automatiquement pour optimiser sa position, son horloge et sa phase.

REGLAGE HORIZONTAL (H POSITION):

Vous pouvez régler la position horizontale de l'image.

◀ : gauche

▶ : droite

REGLAGE VERTICAL (V POSITION):

Vous pouvez régler la position verticale de l'image.

◀ : bas

▶ : haut

HORLOGE (CLOCK):

Vous pouvez régler l'HORLOGE pour affiner l'image.

PHASE (PHASE):

Vous pouvez régler la PHASE pour affiner l'image.

STANDARD (RESET):

Vous pouvez sélectionner le mode STANDARD pour revenir aux paramètres par défaut.

IMAGE PC

Vous pouvez modifier les paramètres de chaque MODE IMAGE comme vous le souhaitez.

IMAGE INFORMATIQUE	
▶ CONTRASTE ◀	▶
LUMIERE-2 ◀	▶
TIENTE	MANUAL
R ◀	▶
V ◀	▶
B ◀	▶
STANDARD	
▼▲ : SELECTION	◀▶ : DEPLACER

CONTRASTE (contrast):

Vous pouvez modifier le contraste de l'image.

◀ : Plus faible

▶ : Plus fort

LUMINOSITE-2 (bright-2):

Vous pouvez modifier le rétro-éclairage.

◀ : Plus sombre

▶ : Plus léger

TIENTE (COLOUR TEMP.)

Vous pouvez modifier le mode de couleur de l'image.

FROIDE (Cool):

Un blanc bleuté. Utiliser ce mode lorsque vous regardez des images lumineuses vous permet de profiter d'une image plus vive et lumineuse.

NORMAL:

La couleur blanche normale.

CHAUDE (Warm):

Un blanc rougeâtre. Utiliser ce mode lorsque vous regardez des films vous permet de profiter des couleurs qui sont caractéristiques des films.

MANUEL (MANUAL):

Défini par l'utilisateur

R:

Vous pouvez modifier le composant couleur Rouge.

◀ : Rougeâtre

▶ : Rouge intense

V:

Vous pouvez modifier le composant couleur Vert.

◀ : Verdâtre

▶ : Vert intense

B:

Vous pouvez modifier le composant couleur bleue.

◀ : Bleuâtre

▶ : Bleu intense

STANDARD (RESET):

Vous pouvez sélectionner le mode STANDARD (RESET) pour revenir aux paramètres par défaut.

Reglage du Son

Vous pouvez régler le son en fonction de vos préférences.

REGLAGE DU SON	
▶ GRAVES ◀	▶
AIGUS ◀	▶
BALANCE ◀	▶
HYPER SOUND	NON
▼▲ : SELECTION	◀▶ : DEPLACER

GRAVES (BASS):

Vous pouvez régler le ton grave du son.

◀ : faible

▶ : fort

AIGUS (TREBLE):

Vous pouvez régler le ton haut du son.

◀ : faible

▶ : fort

BALANCE (BALANCE):

Vous pouvez régler la balance du volume entre le haut-parleur droit et le haut-parleur gauche.

◀ : Augmente le volume du haut-parleur gauche.

▶ : Augmente le volume du haut-parleur droit.

HYPER SOUND

Vous pouvez profiter du son Surround avec un effet "live" en utilisant les fonctions HYPER SOUND.

OUI (ON): Cette fonction est activée.

NON(OFF): Cette fonction est désactivée.

Liste des Modes PC supportés

NO. Mode	Nom Mode Résolution	Fréq. H (kHz) Fréq. V (Hz)
1	VGA 60 Hz 640x480	31.469 59.941
2	SVGA 56 Hz 800x600	35.16 56.25
3	SVGA 60 Hz 800x600	37.879 60.317
4	XGA 60 Hz 1024x768	48.363 60.004
5	WXGA 1280x768	47.73 60

Les résolutions et les fréquences affichées sur l'écran peuvent ne pas correspondre exactement à cette liste.

Les fonctions de MODE AUTOMATIQUE (AUTO SETUP) auto fonctionneront automatiquement lorsque vous modifierez la résolution du mode PC. La position de l'image, l'horloge, et la phase seront optimisées.

Préparation Complémentaire

Connecter des équipements externes

Connectez les équipements à la TV, en réalisant les bonnes connexions sur les panneaux arrière et frontal.

Avant de connecter quoi que ce soit :

- Lisez les manuels qui sont livrés avec votre équipement.
En fonction de votre équipement, la méthode de connexion peut différer du schéma. De la même façon, les paramètres de l'équipement peuvent devoir être modifiés en fonction de la méthode de connexion.
- Arrêtez tous les équipements, y compris la TV.
- Les "Spécifications" page 31 donnent les détails des connexions EXT. Si vous connectez des équipements non listés dans le schéma de connexion suivant, consultez le tableau pour choisir le terminal EXT le plus adapté.
- Merci de noter que les câbles de connexion ne sont pas fournis.
- Pour connecter le PC, veuillez consulter « Connecter le PC » page 28.

- 1 MAGNETOSCOPE (signal composite)
- 2 MAGNETOSCOPE (signal composite / signal S-VIDEO)
- 3 MAGNETOSCOPE compatible T-V LINK(signal composite / signal S-VIDEO)
- 4 Décodeur
- 5 Lecteur DVD(signal composite / signal S-VIDEO)
- 6 Lecteur DVD(signal composite / signal RVB)
- 7 PC
- 8 Jeux TV (signal composite / signal RVB)
- 9 Jeux TV (signal composite / signal S-VIDEO)
- 10 Ecouteurs
- 11 CAMESCOPE (signal composite / signal S-VIDEO)
- 12 Câble SCART (Péritel)
- 13 Entrée Audio PC
- 14 Câble Vidéo
- 15 Câble S-VIDEO
- 16 Entrée D-SUB

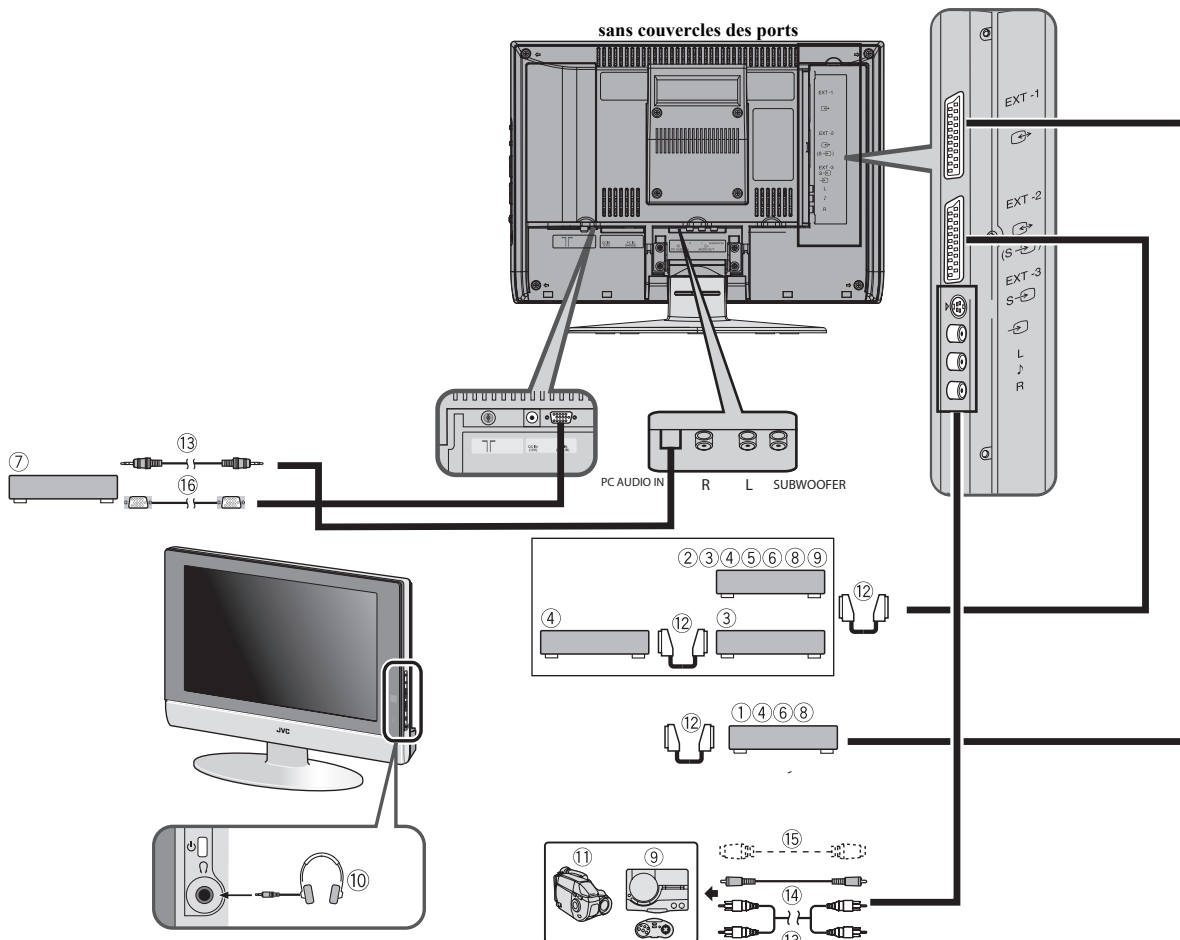

Les équipements qui peuvent envoyer un signal S-VIDEO (signal Y/C) comme un MAGNETOSCOPE S-VHS

Connectez l'équipement à un terminal EXT (mais pas au terminal EXT-1).

Vous pouvez choisir entre les signaux S-VIDEO (signal Y/C).

Connecter des Ecouteurs

Connectez les écouteurs avec une fiche stéréo mini-jack (diamètre 3.5mm) sur la prise écouteurs de la TV.

Sortie signal Vidéo ou Son depuis le terminal EXT-2

Vous pouvez transformer la sortie du signal vidéo/son du terminal EXT-2. Cela peut être utile lorsque vous voulez dupliquer la vidéo/le son d'un autre périphérique sur le MAGNETOSCOPE connecté sur EXT-2.

Sortie TV depuis le terminal EXT-1

Le signal Vidéo/Son d'une chaîne TV que vous êtes en train de visionner est toujours envoyé sur le terminal EXT-1.

- Changer de numéro de programme change également la sortie TV sur le terminal EXT-1.
- Le signal Vidéo/Son d'un terminal EXT ne peut pas être émis.
- Les programmes télétexte ne peuvent pas être émis.

Connecter le PC

Connectez le PC avec le câble D-SUB sur l'entrée D-SUB de la TV, et connectez le périphérique son du PC avec une fiche stéréo mini-jack sur ENTREE AUDIO PC(PC AUDIO IN).

Vous pouvez régler l'image avec la fonction REGLAGE AUTO lorsque le signal PC est émis correctement, la fonction MODE AUTOMATIQUE (AUTO SETUP) peut optimiser la position de l'image, l'horloge et la phase. Vous pouvez avoir une vision fine une fois la fonction MODE AUTOMATIQUE (AUTO SETUP) exécutée.

Connecter Haut-parleurs/Amplificateur

Consultez le schéma de connexion des équipements Audio, ensuite connectez les équipements audio que vous souhaitez à la TV.

Vous pouvez utiliser des haut-parleurs externes pour écouter le son de la TV plutôt que les haut-parleurs de la TV.

Avant de connecter quoi que ce soit :

- Consultez les manuels fournis avec l'amplificateur et les haut-parleurs.
- Eteignez la TV et l'amplificateur.
- Pour éviter que le magnétisme des haut-parleurs affecte défavorablement l'écran de la TV, utilisez des haut-parleurs magnétiquement blindés.
- Merci de noter que les câbles ne sont pas fournis.

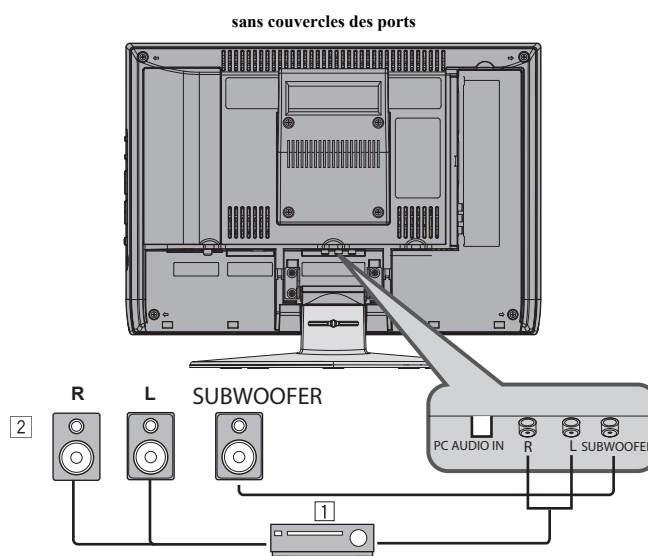

1 Amplificateur
2 Haut-parleurs Externes (équipés d'un blindage magnétique)

- La sortie du terminal SORTIE AUDIO(AUDIO OUT) n'est pas interrompue par la connexion d'écouteurs sur la TV. Vous ne pouvez pas couper le son des haut-parleurs même si vous connectez des écouteurs à la TV.
- Réglez le volume des haut-parleurs externes avec l'amplificateur.
- Connectez le subwoofer intégrant un amplificateur.
- Le subwoofer est associé au volume de la TV.
- Vous ne pouvez pas connecter simultanément un amplificateur et un Subwoofer.

Dépannage

Si un problème se produit lorsque vous regardez la TV, veuillez lire ce Guide de Dépannage avec attention avant de demander à faire réparer la TV. Vous pouvez être en mesure de réparer par vous-même très facilement. Par exemple, si la prise principale est déconnectée de la prise murale principale, ou si l'antenne Hertzienne a des problèmes, vous pouvez penser qu'il y a un problème avec la TV.

Important:

- Ce Guide de Dépannage ne couvre que les problèmes dont les origines ne sont pas faciles à identifier. Si vous avez des questions sur l'utilisation des fonctions, consultez la(es) page(s) concernant cette fonction attentivement, pas ce Guide de Dépannage.
- Si vous suivez les conseils de ce Guide de Dépannage sans succès, débranchez les prises d'alimentation principales et demandez à ce que votre TV soit réparée. Ne tentez pas de réparer la TV par vous-même, ne tentez pas de retirer les couvercles arrières de la TV.

Si vous ne pouvez pas allumer la TV

- Vérifiez que la prise CA du cordon d'alimentation du téléviseur est connectée à une prise murale CA.
- Assurez-vous de régler l'interrupteur VCR/TV/DVD en position TV. Vous ne pourrez pas allumer le téléviseur lorsque l'interrupteur VCR/TV/DVD est réglé en position VCR ou DVD.

Si vous ne pouvez pas éteindre la TV

- Assurez-vous de régler l'interrupteur VCR/TV/DVD en position TV. Vous ne pourrez pas éteindre le téléviseur lorsque l'interrupteur VCR/TV/DVD est réglé en position VCR ou DVD.

Pas d'image ou pas de Son

- Avez-vous choisi une chaîne TV avec une très mauvaise réception ?
Si tel est le cas, la fonction FOND BLEU (BLUE BACK) sera activée: L'écran entier deviendra bleu et le son sera coupé. Si vous souhaitez toujours visionner cette chaîne TV, suivez la description "FEATURES" page 20 pour modifier le réglage de la fonction FOND BLEU (BLUE BACK) sur OFF.
- Si le réglage SYSTEME SON (SOUND SYSTEM) pour une chaîne de télévision n'est pas correct, aucun son ne sera émis. Suivez les instructions données dans la section "PROGRAMME (PROGRAM)" page 21 pour utiliser la fonction de réglage MANUEL pour essayer de modifier le réglage du SYSTEME SON (SOUND SYSTEM).

Mauvaise Image

- Si des parasites (neige) masquent totalement l'image, il peut y avoir un problème avec l'antenne de réception ou son câble. Effectuez les vérifications suivantes pour tenter de résoudre le problème:
 - Est-ce que la TV et l'antenne ont été correctement connectées?
 - Est-ce que le câble de l'antenne a été endommagé?
 - Est-ce que l'antenne pointe dans la bonne direction?
 - Est-ce que l'antenne est défectueuse en elle-même?
- Si l'antenne ou la TV souffre d'interférences provenant d'autres équipements, des bandes ou des parasites peuvent apparaître sur l'image. Déplacez tout équipement tel qu'amplificateur, ordinateur, sèche-cheveux, qui peut produire des interférences avec votre TV. Ou essayez de déplacer la TV. Si l'antenne souffre d'interférences provenant d'un

pylône Radio ou d'une ligne à haute-tension, veuillez contacter votre revendeur local.

- Si la TV souffre d'interférences de signaux réfléchis par des montagnes ou des immeubles, des dédoublements d'images peuvent se produire. Essayez de modifier la direction de l'antenne, ou remplacez-la par une antenne avec une meilleure directivité.
- Est-ce que vos paramètres de COULEUR (COLOUR) et LUMIERE (BRIGHT) sont correctement réglés? Suivez les instructions "Réglage de l'image (Picture Adjustment)" page 18 pour essayer de les régler correctement.
- L'enregistrement sur cassette du Télétexte n'est pas recommandé car il ne peut pas s'enregistrer correctement.
- Lorsque vous visionnez des images issues de logiciels vidéo commerciaux, ou de cassettes vidéo qui n'ont pas été enregistrées correctement, le haut de l'image peut être déformé. Cela est dû aux conditions du signal vidéo. Il n'y a aucun problème avec la TV.



Mauvais Son

- Avez-vous réglé les GRAVES (BASS) et les AIGUS (TREBLE) correctement? Dans le cas contraire, suivez les instructions "Réglage du Son (Sound Adjustment)" page 19.

Si la TV ne répond pas à la télécommande

- Est-ce que les piles de la télécommande sont usées? Suivez les instructions "Insérez les piles dans la télécommande (Putting the batteries into the Remote control)" page 5 et remplacez-les avec de nouvelles piles.
- Essayez-vous de faire fonctionner la télécommande depuis les côtés ou l'arrière de la TV, ou à plus de 7 mètres de distance de la TV? Utilisez la télécommande en face de votre appareil, et à moins de sept mètres.
- Lorsque vous êtes en train de visionner un programme télétexte, vous ne pouvez pas utiliser les Menus. Pressez le bouton  pour repasser au programme TV normal et essayez d'utiliser les menus.
- Si la TV cesse de répondre soudainement, déconnectez le cordon d'alimentation de la TV de la prise murale. Connectez-le à nouveau sur la prise CA murale pour rallumer la TV. Si la TV retourne dans un état normal, il ne s'agit pas d'une panne.

Autres Problèmes

- Lorsque la fonction de Mise en Veille (SLEEP TIMER) est activée, la TV est automatiquement éteinte. Si la TV s'éteint soudainement, essayez de presser le bouton  (veille) pour rallumer la TV. Si la TV repasse en mode normal, il n'y a pas de dysfonctionnement.
- Lorsque la TV reçoit un signal Ecran Large (WSS) ou un signal d'un périphérique externe affectant la taille de l'écran, le mode ZOOM change automatiquement. Lorsque vous voulez revenir au Mode ZOOM précédent, pressez de nouveau le bouton **ZOOM**.
- Il faut une courte période avant que l'image ne soit affichée pour réaliser les opérations telles qu'un changement de chaîne. Il ne s'agit pas d'un dysfonctionnement. Il s'agit du temps nécessaire pour que l'image se stabilise avant d'être affichée.
- La TV peut émettre un bruit de craquement en cas de brusque changement de température. L'image et le son devraient rester normaux. Si vous entendez des sons de craquement fréquemment lorsque vous êtes en train de regarder la TV, il se peut qu'il y ait d'autres causes. Par précaution, demandez à votre technicien de dépannage d'inspecter votre TV.
- Dans le mode Images Jumelles (twin pictures) l'image secondaire peut disparaître lorsque le périphérique externe est utilisé. Si cela se produit, pressez le bouton  et affichez de nouveau l'image secondaire.
- Le dessus de la TV et l'écran peuvent devenir chauds durant l'utilisation, mais cela n'affecte en rien les performances de la TV. Assurez-vous que les ouvertures d'aération ne sont pas obstruées.
- Lorsque l'image n'est pas stable, l'écran peut devenir blanc pendant un instant. Cela se produit lorsque le signal qui dirige les cristaux liquides est absent. Il ne s'agit pas d'un dysfonctionnement.
- Lorsqu'une image fixe a été affichée pendant une longue période, une légère image résiduelle peut rester sur l'écran pendant une courte durée une fois le courant coupé ou lorsqu'une autre image est affichée. Il ne s'agit pas d'un dysfonctionnement et l'image disparaîtra par la suite.
- Lorsque la bonne image n'a pas pu être affichée sur l'écran, le message d'erreur suivant sera affiché à l'écran. ABSENCE DE SIGNAL(NO SIGNAL) – La TV ne reçoit pas de signal du PC, vous devez vérifier si votre PC fonctionne correctement ou pas.
PAS DE CONNECTION PC (CABLE NO INSERT)
– Le câble n'est pas connecté correctement.
MAUVAISE RESOLUTION (OUT OF RANGE)
– La résolution de l'image est hors des limites admises.
Assurez-vous que le câble est connecté correctement.
Assurez-vous que la résolution du PC est réglée correctement.

Spécifications

Item	Model	LT-17E31BUG/LT-17E31SUG	LT-23E31BUG/LT-23E31SUG
Système de Diffusion		CCIR B/G, I D/K, L	
AUTO / B/G / D/K / L / I		PAL, SECAM	
Chaînes et Fréquences		<ul style="list-style-type: none"> Les terminaux EXT supportent également les systèmes NTSC 3.58/4.43 MHz. E2-E12, E21-E69, S1-S41, X, Y, Z, Z+1, Z+2, ITALY A-H, ITALY H+1, ITALY H+2, F2-F10, F21-F69, R1-R12, R21-R69, IR A-J Chaînes TV câblées françaises sur les fréquences de diffusion 116 - 172 MHz et 220 - 469 MHz 	
Systèmes de Son multiplex		Système A2 (B/G, D/K), NICAM (B/G, I, D/K, L)	
Système Télétex		FLOF (Fastext), TOP, WST (World Standard System)	
Prérequis d'Alimentation		TV: 12V CC, adaptateur CA: 100 - 240 V CA, 50/60 Hz	TV: 19V CC, adaptateur CA: 100 - 240 V CA, 50/60 Hz
Consommation électrique		60 W, En Veille(Standby) : 6W	120 W, En Veille(Standby) : 6W
Taille écran		Zone visible 43.5cm (mesure de la diagonale)	Zone visible 58.2cm (mesure de la diagonale)
Résolution d'affichage		1280 x 768 (W-XGA)	
Sortie Audio		Puissance de Sortie mesurée: 3 W + 3 W	Puissance de Sortie mesurée: 5 W + 5 W
Haut-parleurs		Ronds 5.4 cm x 2	
Terminaux EXT-1		Euroconnector (21-broches, SCART) <ul style="list-style-type: none"> Entrée vidéo, entrées Audio G/D et entrées RVB disponibles. Sortie des émissions TV (Vidéo et Audio G/D) disponibles. 	
Terminaux EXT-2		Euroconnector (21-broches, SCART) <ul style="list-style-type: none"> entrée vidéo, entrée S-VIDEO (Y/C), entrées Audio G/D et entrées RVB disponibles. Sorties vidéo et audio G/D disponibles. 	
Terminaux EXT-3		Connecteurs RCA x 3, connecteur S-VIDEO x 1 <ul style="list-style-type: none"> entrée vidéo, entrées S-VIDEO (Y/C) et Audio G/D disponibles. 	
Terminaux SORTIE AUDIO		Connecteurs RCA x 3 <ul style="list-style-type: none"> Sorties Audio G/D et sortie subwoofer disponibles. 	
Terminal ENTRÉE PC		RVB Analogique: D-SUB (15 broches) x 1, ENTRÉE AUDIO PC x 1 <ul style="list-style-type: none"> Signal PC et entrées audio disponibles. 	
Ecouteurs		mini-jack stéréo(3,5 mm de diamètre)	
Dimensions (L H P)		465 mm x 325 mm x 78 mm (TV uniquement) 465 mm x 363 mm x 190 mm	619 mm x 436 mm x 86 mm (TV uniquement) 619 mm x 498 mm x 227 mm
Poids		6.1 kg (TV uniquement) 7.3 kg	7.8 kg (TV uniquement) 9.8 kg
Accessoires		Télécommande x 1(RM-C1860) Piles sèches AA/R6 x 2 Adaptateur CA x 1 (HP-OL060D03) Cordon d'alimentation x 1	

Conception et Spécifications sujettes à modifications sans préavis.

Les images affichées sur l'écran en utilisant les fonctions ZOOM de cette TV ne doivent être affichées à aucune fin publicitaire ou commerciale sur des places publiques (café, hôtel, etc...) sans le consentement des détenteurs du Droit d'Auteurs des sources de l'image originale, car cela constitue une infraction au Droit d'Auteurs.

