



JVC

ENGLISH
FRANÇAIS
CASTELLANO
DEUTSCH

JVC

HD
ready

LT-37DF7BC

INTEGRATED DIGITAL WIDE LCD PANEL TV

INSTRUCTIONS

TV LCD NUMÉRIQUE INTÉGRÉE

MANUEL D'INSTRUCTIONS

TV CON PANEL LCD DIGITAL INTEGRADO

MANUAL DE INSTRUCCIONES

INTEGRIERTES DIGITALES LCD-TV-GERÄT

BEDINUNGSANLEITUNG



50033075

1006TKH-VT-VT



DVB
Digital Video
Broadcasting

Trade Mark of the DVB Digital Video Broadcasting
Project (1991 to 1996) Number: 4278

Sommaire

Précautions de sécurité	40	Télétexte Analogique	72
Emplacement	43	Pour utiliser le télétexte	72
Informations importantes	44	Pour Sélectionner Une Page du	
Boutons de la télécommande	45	Télétexte	72
Branchement des équipements		Pour sélectionner la page d'indice	73
périphériques	46	Rechercher une page du télétexte	
Téléviseur LCD	46	lorsque vous regardez le téléviseur ...	73
Caractéristiques	47	Pour sélectionner un texte de double	
Mise en marche	48	hauteur	73
Réglages initiaux	50	Pour révéler l'information "Cachée" ...	73
T-V LINK	51	Pour arrêter le changement de page	
Opérations de base	52	automatique	73
Utilisation lorsque vous regardez votre		Pour sélectionner une sous-page	73
IDTV	53	Pour sortir du télétexte	73
Fonctionnement	53	Fastext et Toptext	73
Télétexte numérique	55	Brancher un équipement périphérique .	74
Menus DTV	55	Avec péritel	74
Minuterie (Enregistrement DTV avec		Avec l'entrée d'antenne	74
minuterie)	56	Décodeur	74
Configuration	58	TV et Magnétoscope	75
MENU	58	Lecture NTSC	75
Éditer la liste PR	60	Dispositif de copie	75
Installation	62	Rechercher et garder en mémoire le	
Interface commune	64	signal test du magnétoscope	75
Système de Menu TV Analogique	64	Appareil Photo et Caméscope	75
Menu image	64	Pour Brancher à l'entrée AV	75
Menu Son	65	Pour Brancher à une entrée S-Video ...	75
Menu Particularités	66	Brancher le décodeur au	
Menu Installer	67	magnétoscope.	75
Menu Programme	68	Brancher le casque	75
Menu Source	69	Brancher un équipement externe	75
Mode PC	69	Informations	76
Installation	69	Nettoyage de l'écran	76
Système de Menu dans le mode PC ...	69	Image faible	76
Menu de Position de l'Image PC	69	Sans image	76
Menu image PC	70	Son	76
Menu Son	70	Télécommande	76
Menu Source	70	Pas de solution	76
Mode PC d'entrée de Son	70	Branchement de l'antenne	77
Autres fonctions	70	Branchement des équipements	
Statut TV	70	périphériques	77
Indicateur de coupure de son	70	Modes d'affichages typiques de l'entrée	
Modes PIP	71	PC	78
Arrêt sur image	71	Spécifications	79
Modes Zoom	71		

Précautions de sécurité

Lisez attentivement les recommandations de sécurité suivantes pour votre propre sécurité.

1. Source d'alimentation

L'appareil doit uniquement être alimenté à partir d'une prise **220-240V AC, 50 Hz**. Assurez-vous que vous avez sélectionné la tension correcte.

2. Cordon d'alimentation

Ne placez pas l'appareil, ni un meuble, etc. sur le cordon de d'alimentation (câble secteur) ou évitez qu'il se retrouve coincé. Tenez le cordon d'alimentation par la prise. Ne débranchez pas la prise en tirant sur le cordon et ne touchez jamais le cordon d'alimentation avec vos mains si celles-ci sont mouillées, car cela pourrait causer un court-circuit ou une électrocution. Ne nouez jamais le cordon et ne l'attachez pas à d'autres cordons. Le cordon d'alimentation doit être placé de façon à ne pas être piétiné.

Un cordon d'alimentation endommagé peut provoquer un incendie ou une électrocution. Lorsque le cordon d'alimentation est endommagé et doit être remplacé, ceci doit être effectué par une personne qualifiée.

3. Humidité et Eau

N'utilisez pas cet équipement dans un endroit humide et mouillé (évitez les salles de bains, un évier et la proximité d'une machine à laver). N'exposez pas cet équipement à la pluie ou à l'eau, parce que ça peut être dangereux et ne placez aucun objet avec de l'eau, comme un vase, sur l'appareil. Évitez toute goutte ou éclaboussure.

Si un objet solide ou liquide tombe sur l'appareil, débranchez l'appareil et contactez une personne qualifiée pour vérifier l'appareil avant de continuer à l'utiliser.

4. Nettoyer

Avant de le nettoyer, débranchez l'appareil de la prise de courant murale. N'utilisez pas des liquide ou d'aérosols de nettoyage. Utilisez un chiffon doux et sec.

5. Ventilation

Les fentes et les ouvertures de l'appareil servent pour la ventilation et assurent un fonctionnement sûr. Pour éviter une surchauffe, ces ouvertures ne doivent pas être bloquées ou couvertes.

6. Chaleur et flammes

L'appareil ne doit pas être placé à côté des flammes nues ou des sources de chaleur, comme un radiateur. Assurez-vous qu'il n'y ait pas de flammes nues, comme une bougie allumée, posée sur le dispositif.

7. Tonnerre

En cas d'orage ou d'éclair ou si vous partez en vacances, débranchez le cordon d'alimentation de la prise de courant murale.

8. Pièces de rechange

Lorsque des pièces doivent être changées, assurez-vous que le technicien a utilisé les pièces de rechange spécifiées par le fabricant ou des pièces qui ont les mêmes spécifications que les pièces d'origine. Des changements non autorisés peuvent provoquer un incendie un choc électrique ou d'autres dommages.

9. Assistance

Sollicitez l'assistance d'un technicien spécialisé pour tous les services. Ne retirez aucun couvercle vous-même car vous risquez de provoquer une électrocution.

ATTENTION: *Si vous n'utilisez pas l'appareil pendant un certain temps, débranchez-le de la prise de courant.*

Instructions sur l'élimination :

- *L'emballage et les éléments qui composent l'emballage sont recyclables et doivent être recyclés. Les matériaux de l'emballage, comme le sac en aluminium doivent être tenus hors de portée des enfants.*
- *Les piles, même celles qui ne contiennent pas de métaux lourds, ne peuvent pas être éliminées comme déchets ménagers. Jetez les piles usagées de façon écologique. Consultez les réglementations légales applicables dans votre région.*

- La lampe fluorescente cathodique froide dans l'ÉCRAN LCD contient une petite quantité de mercure. Veuillez respecter les réglementations locales pour la mise au rebut.
- La prise du secteur d'alimentation est utilisée comme dispositif de coupure c'est pourquoi elle doit être facile d'accès.

Attention: Afin d'éviter des dommages, cet appareil doit être correctement placé sur le sol/mur selon les instructions d'installation.

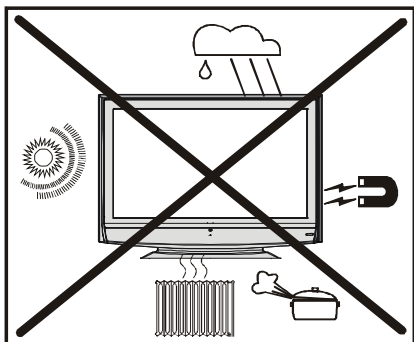

“L'écran LCD est un produit de haute technologie avec près d'un million de transistors qui vous offre une grande qualité d'image. Il se peut que des pixels non actifs apparaissent sur l'écran comme des points fixes bleus, verts ou rouges. Ceci n'affecte pas la performance de votre produit.”

“NE LAISSEZ PAS VOTRE TÉLÉVISEUR EN VEILLE OU EN MARCHE LORSQUE VOUS SORTEZ DE CHEZ VOUS”

Vérifiez si le branchement de mise à terre est correct.

Branchez la borne de terre du téléviseur à la borne de terre de la prise d'alimentation en utilisant le cordon d'alimentation fourni. Si la prise fournie ne correspond pas à votre prise de courant, consultez un électricien pour changer la prise.



Branchez correctement le câble de mise à terre.

ATTENTION

- Les enfants ne doivent pas porter le téléviseur, placer leurs coudes sur le téléviseur ou s'appuyer contre le téléviseur. Le téléviseur peut tomber et causer des blessures.

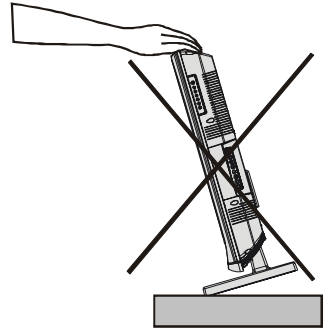

ATTENTION :

- Pour éviter le risque d'électrocution ou l'endommagement de l'unité, insérez d'abord correctement la petite extrémité du cordon d'alimentation au dos du téléviseur jusqu'à obtention d'une stabilité, puis l'extrémité la plus large du cordon d'alimentation dans la prise CA.

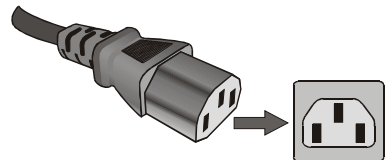

- Laissez assez d'espace pour insérer et retirer la prise d'alimentation. Placez le téléviseur aussi près de la prise que possible. L'alimentation de ce téléviseur est contrôlée en insérant ou retirant la prise d'alimentation ou en appuyant sur l'interrupteur situé au dos du téléviseur.

Emplacement

ATTENTION

- Lorsque vous installez le téléviseur sur le mur, utilisez uniquement l'unité de montage JVC car elle a été conçue pour ce téléviseur.
- Assurez-vous que le téléviseur a été installé au mur par un agent spécialisé.

Placez le téléviseur loin de la lumière directe du soleil et de lumières fortes. Des lumières douces et indirectes sont recommandées pour un visionnage agréable du téléviseur. Placez sur une plateforme robuste, la surface d'installation doit être plate et stable, laquelle doit être fixée au mur avec un lien robuste en utilisant le crochet situé à l'arrière du téléviseur afin qu'il ne tombe pas. Utilisez des rideaux ou des stores pour empêcher que les rayons de soleil atteignent l'écran.

Un plateau et un support sont disponibles pour cette télévision, ou une équerre qui permet de fixer correctement le téléviseur au mur.

Les écrans LCD sont fabriqués en utilisant une technologie de précision de pointe, cependant il peut manquer des éléments de l'image sur l'écran ou il peut y avoir des points lumineux. Ce n'est pas un défaut.

Assurez-vous que le téléviseur est placé dans un endroit où il ne peut pas être poussé ou atteint par des objets, car la pression peut endommager l'écran.

Recommandations sur la distance

Placez le téléviseur sur une surface horizontale solide comme une table ou un bureau.

Pour une correcte ventilation laissez un espace d'au moins 10 cm autour de l'appareil. Pour éviter des situations dangereuses et peu sûres, ne placez aucun objet sur l'appareil.

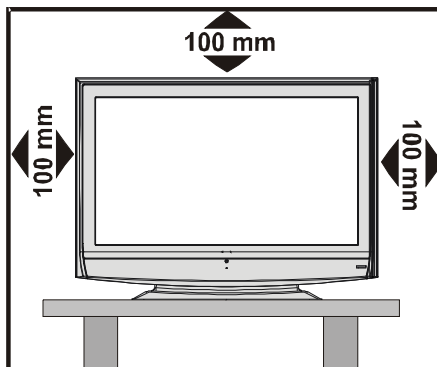

Nota bene

CLAUSE D'EXCLUSION

JVC décline toute responsabilité pour les pertes et/ou dommages causés au produit en cas de :

- incendie ;
- Tremblement de terre ;
- Panne accidentelle;
- Mauvaise utilisation du produit;
- utilisation inappropriée du produit;
- pertes et/ou dommages causés au produit lorsque il est en possession d'une tierce personne;
- les pertes ou dommages causés au produit et qui résultent d'une faute du propriétaire pour ne pas avoir suivi ou pour avoir négligé les instructions d'utilisation décrites dans ce manuel;
- les pertes ou dommages causés directement au produit causés par une mauvaise utilisation, un mauvais fonctionnement du produit, ou par une utilisation simultanée avec des équipements associés.

De plus, JVC décline toute responsabilité pour les pertes et/ou dommages consécutifs, y compris mais non limité à ce qui suit : perte de bénéfice, interruption des affaires, perte de données enregistrées durant le fonctionnement normal ou la mauvaise utilisation du produit.

ATTENTION ! NE LAISSEZ JAMAIS DES IMAGES FIXES SUR L'ÉCRAN

Si des images fixes générées par le TÉLÉ-TEXTE, LES LOGOS D'IDENTIFICATION DE CHAÎNE, LES ÉCRANS D'ORDINATEURS, LES JEUX VIDÉO, LES MENUS SUR L'ÉCRAN, etc. restent trop longtemps sur l'écran TV, elles peuvent rester en permanence.

Si vous utilisez votre télévision pour voir des images fixes, ou des images en mouvement qui ont des images fixes superposées, c-à-d. des logos du réseau de transmission, il est conseillé de réduire la luminosité et le contraste.

Entretien et mise au rebut

Nettoyer l'écran et son compartiment...

Débranchez le téléviseur, nettoyez l'écran et le casier avec un chiffon doux et sec. Nous vous recommandons de ne pas utiliser de produits à polir ou de solvants sur l'écran ou le boîtier puisque cela pourrait causer des dommages.

Mise au rebut...

Lorsque l'appareil a atteint la fin de sa vie matérielle, mettez-le au rebut en respectant les réglementations locales ou laissez-le dans un centre de recyclage.

Boutons de la télécommande

- ① = Bouton (Veille)
- ② Bouton TV / VCR / DVD
- ③ Boutons numériques
- ④ Bouton **AV**
(EXT-1, EXT-2, EXT-2S, EXT-3, EXT-4, EXT-4S, EXT-5, PC, DIGITAL TV)
- ⑤ Boutons colorés
- ⑥ **MENU** = bouton Menu
- ⑦ = Touche de déplacement vers le haut
- ⑧ Bouton OK
- ⑨ = Touche de déplacement vers la droite
- ⑩ **RETOUR** = Bouton Retour
- ⑪ = Boutons volume - / +
- ⑫ Bouton **GUIDE**
- ⑬ **TV/RADIO** = Aucune fonction
- ⑭ = Bouton SOUS-TITRE
- ⑮ **III** = Langue Audio
- ⑯ Boutons de contrôle PC
- ⑰ = Bouton activer / désactiver Hyper Son
- ⑱ **ZOOM** = bouton Zoom
- ⑲ boutons
- ⑳ Boutons de contrôle IDTV / VCR / DVD / Télétexte
- ㉑ boutons P
- ㉒ = Touche de déplacement vers le bas
- ㉓ = bouton Télétexte
- ㉔ = Touche de déplacement vers la gauche
- ㉕ Bouton **TV / DTV**
- ㉖ = Bouton Information / entrée T-V Link Menu Programme
- ㉗ = Bouton pour couper le son

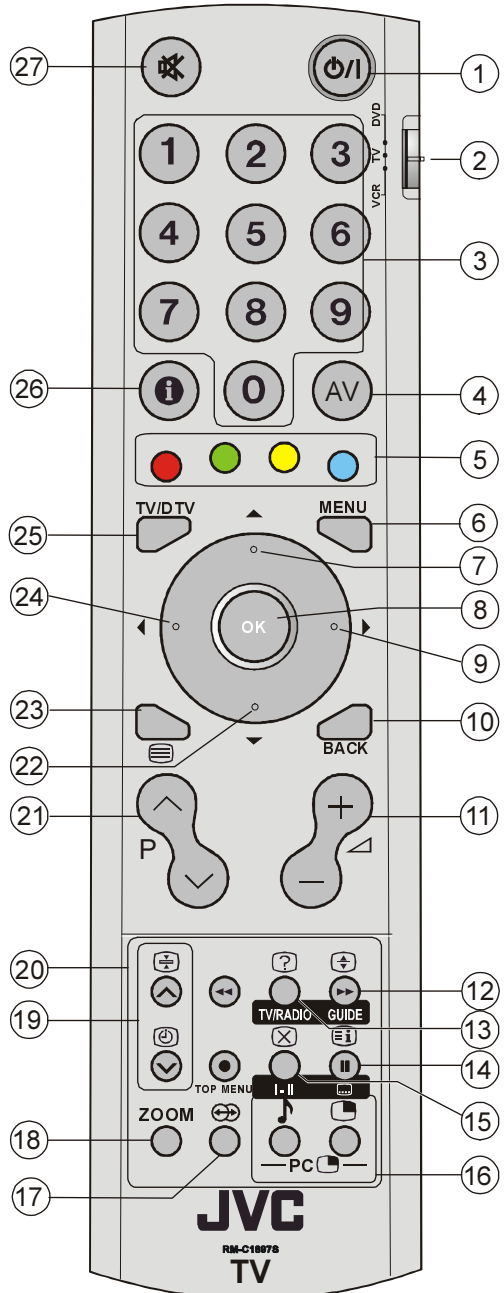

Branchement des équipements périphériques

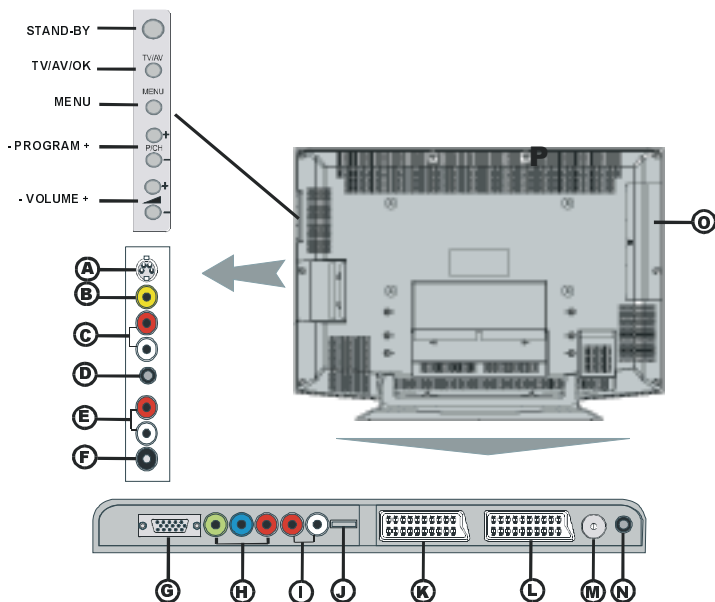

- Ⓐ Entrée s-video ---- EXT-4S
- Ⓑ Entrée vidéo ————— EXT-4
- Ⓒ Entrée audio (gauche, droite) ——— EXT-4
- Ⓓ Casque
- Ⓔ Sorties audio
- Ⓕ Sortie audio numérique
- Ⓖ Entrée PC
- Ⓗ Entrée des éléments vidéo (YPbPr) ——— EXT-3
- Ⓘ Entrée des éléments audio ——— EXT-3
- Ⓙ Entrée HDMI (EXT-5)
- Ⓚ Prise Péritel 1 (EXT-1)
- Ⓛ Prise Péritel 2 (EXT-2)
- Ⓜ Antenne
- Ⓝ Entrée audio PC
- Ⓞ Fente CI (Interface commune)

Téléviseur LCD

VUEARRIÈRE



VUEAVANT

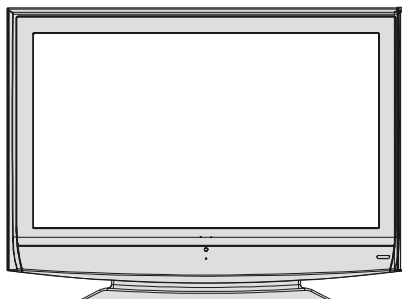

Caractéristiques

- Télévision couleur avec télécommande
- TV Numérique complètement intégrée (DVB-T)
- 100 programmes à partir des bandes VHF, UHF ou des chaînes câblées peuvent être pré-réglées.
- Vous pouvez régler les chaînes câblées.
- Le contrôle du téléviseur est très facile grâce à son système de menu.
- Il possède 2 prises Péritel pour des dispositifs externes (comme un magnétoscope, jeux vidéo, appareil audio, etc.)
- Système de son stéréo (Allemand+Nicam)
- Fonction complète du Télétex.
Fastext (1000 Pages), TOP text.
- Branchement du casque
- Accès direct aux chaînes.
- A.P.S. (Système de programmation automatique)
- Vous pouvez attribuer un nom à chaque programme.
- Réglage automatique vers l'avant ou vers l'arrière.
- Minuterie
- Verrouillage enfant
- Le son est automatiquement coupé lorsque il n'y a aucune transmission.
- Lecture NTSC
- Entrée AV et S-VHS disponibles.
- Elle a un connecteur D-SUB15pins pour des appareils externes comme un ordinateur.
- Il possède les fonctions PIP.
- AVL (Limiteur Automatique de Volume)
- Lorsqu'aucun signal valide est détecté, le téléviseur passe automatiquement au mode veille après 5 minutes.
- PLL (Recherche de Fréquence)
- Entrée PC (supporte jusqu'à WXGA 1366 x 768)
- Entrée audio PC stéréo
- Prêt à brancher pour Windows 9X, ME, 2000, XP
- Filtre 3D Comb
- Sorties audio
- Branchement d'appareils HDMI possible

Mise en marche

Suivez les étapes 1 à 7 pour régler votre TV :

Etape 1: Contrôler les accessoires fournis

- Une télécommande
- 2 piles AA/R6
- 1 fil électrique

Etape 2: Installation des piles

- Retirez le couvercle du compartiment des piles situé dans la partie arrière de la télécommande en poussant doucement et vers le haut à partir de la partie indiquée.
- Insérez deux piles AA/R6 ou des piles équivalentes à l'intérieur.
- Placez de nouveau le couvercle du compartiment des piles.

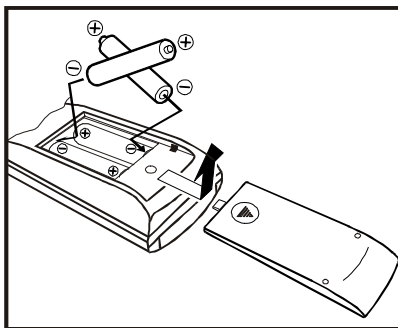

REMARQUE : Si vous n'utilisez pas l'appareil pendant un certain temps, retirez les piles de la télécommande. Les fuites des piles peuvent endommager la télécommande.

Les piles usées doivent être déposées dans l'espace prévu pour cet effet. Si la performance de la télécommande diminue, remplacez les piles par des piles du même type. Ne mélangez pas des piles usées avec des piles neuves ou des piles différentes. Retirez immédiatement les piles usées pour éviter les fuites d'acide dans le compartiment des piles.

Etape 3: Retirer le couvercle des prises

Il y a des bornes de branchement et une prise de cartes derrière les couvercles à l'arrière du téléviseur. Retirez le couvercle avant de brancher une antenne, un magnétoscope, un DVD ou d'autres dispositifs.

Reinsérez les couvercles en retirant les attaches. Lorsque vous mettez en place les couvercles, placez les côtés ou le bas des couvercles contre le téléviseur et insérez les attaches.

- Ne mettez pas en place les couvercles s'ils ne peuvent pas être correctement insérés. NE FORCEZ PAS les couvercles pour les mettre en place. Ceci peut endommager le branchement des câbles et les couvercles.
- Ne mettez pas en place ces couvercles lorsque vous fixez le téléviseur au mur.

- Le support peut être retiré en desserrant les vis avec un tournevis lorsque le téléviseur est fixé au mur.
- Placez un chiffon doux sur une table plate et placez le téléviseur sur le chiffon avec l'écran pointant vers le bas lorsque vous retirez le support.

Etape 4: Brancher une antenne, un magnétoscope et le courant

Lisez le manuel d'instructions de chaque appareil avant d'effectuer le branchement, pour effectuer un réglage correct.

Vous devez brancher une antenne pour regarder le téléviseur.

Consultez le paragraphe "**Brancher des équipements périphériques**" pour brancher d'autres appareils.

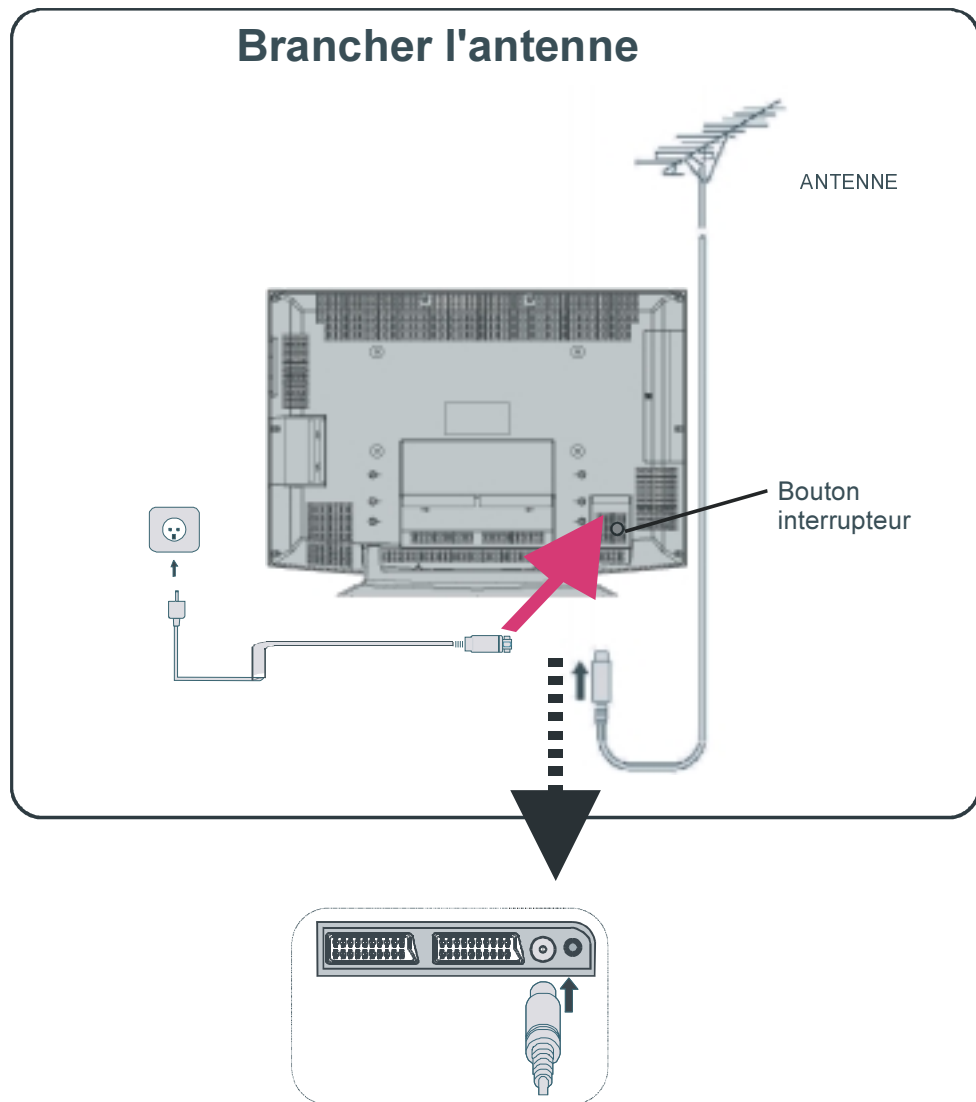

Réglages initiaux

Lorsque vous mettez en marche le téléviseur pour la première fois, celui-ci passera au mode de réglages initiaux. Suivez les instructions sur l'écran pour faire les réglages initiaux.

NB : Si le téléviseur ne passe pas au mode de réglages initiaux, cela signifie que le téléviseur a déjà été mis en marche. (Effectuez les réglages initiaux avec les menus "INSTALLATION" (voir page 62) dans le menu DTV et "MÉMORISATION AUTO" (Analogique) (voir page 68) dans le menu PROGRAMME.

Parce que c'est la première fois que L'IDTVest utilisée, il n'y a aucune chaîne mémorisée et l'information suivante apparaît sur l'écran.

En appuyant sur les boutons ▲ ou ▼, sélectionnez le pays ou la langue de votre choix, puis sur ◀ ou ▶ pour faire votre choix. Appuyez sur la touche "OK".

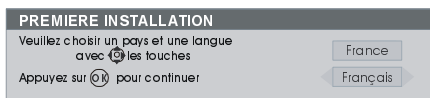

Après avoir appuyé sur le bouton OK, le message suivant apparaît à l'écran.

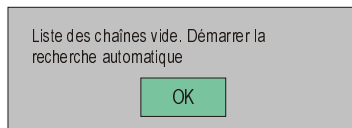

Le téléviseur IDTV recherche automatiquement les chaînes de transmission. Ce processus prend environ cinq minutes. Pour arrêter la recherche, appuyez sur le bouton MENU.

REMARQUE : Selon les conditions de réception de votre lieu de résidence il se peut que la liste des chaînes ait un ou plusieurs noms répétés. C'est parce que le récepteur peut détecter et enregistrer certaines chaînes, y compris celles qu'il ne reçoit pas clairement, et qui proviennent des transmetteurs des alentours qui ont un fort signal de chaîne. Ceci ne constitue pas un problème et les chaînes qui ont un signal plus faible peuvent être supprimées du récepteur plus tard, comme il est décrit dans le paragraphe – Éditer la liste de PR. Si vous utilisez une antenne intérieure, réglez la puissance d'antenne sur 5 volts dans le menu de configuration.

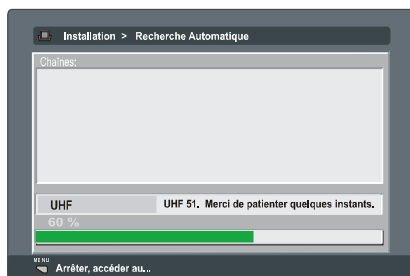

Lorsque la recherche automatique est terminée, le menu ÉDITER LA LISTE DE PR apparaît.

- Vous pouvez éditer les numéros des programmes (PR) en utilisant la fonction EDIT PR LIST. Pour plus d'informations, consultez le paragraphe « Éditer la liste de PR ».
- Si vous ne voulez pas éditer les numéros des programmes (PR), passez à l'étape suivante.

3. Appuyez sur le bouton MENU.

Le menu ÉDITER LA LISTE DE PR disparaîtra et le message suivant apparaîtra.

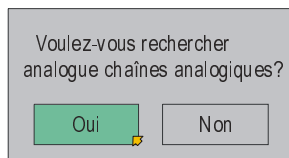

Si vous sélectionnez "Yes" (oui), la fenêtre AUTO PROGRAM (autoprogrammation) de la transmission terrestre analogique apparaît.

Lorsque vous annulez PROGRAMME AUTO, choisissez le pays puis appuyez sur la touche BLEUE.

Les options de pays disponibles sont :

D (Allemagne), A (Autriche), CH (Suisse), I (Italie), F (France), B (Belgique), DK (Danemark), S (Suède), N (Norvège), SF (Finlande), UK (Royaume-Uni), NL (Pays-Bas), P (Portugal), E (Espagne), TR (Turquie), EIR (Irlande), LUX (Luxembourg), CZE (Tchéquie), PL (Pologne), HUN (Hongrie), BL (Bulgarie), GR (Grèce), CRO (Croatie), ? (Autres).

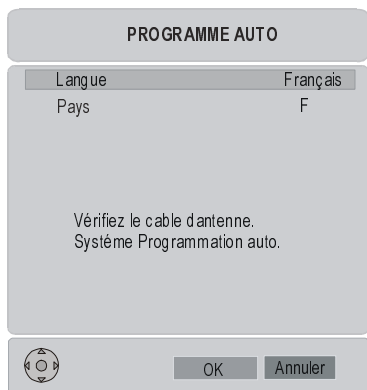

Appuyez sur la touche BLEUE pour annuler l'APS si vous ne voulez pas supprimer votre liste de programmes existante.

Pour continuer l'APS, sélectionnez d'abord le pays en appuyant sur le bouton ◀ / ▶ et appuyez ensuite sur le bouton ROUGE ou le bouton "OK".

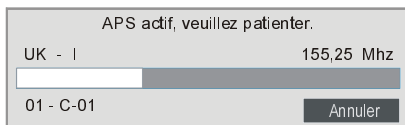

Une fois l'aps initial terminé, une liste de programmes apparaît à l'écran. Dans la liste de programmes, vous pourrez voir les numéros des programmes et les noms attribués aux programmes.

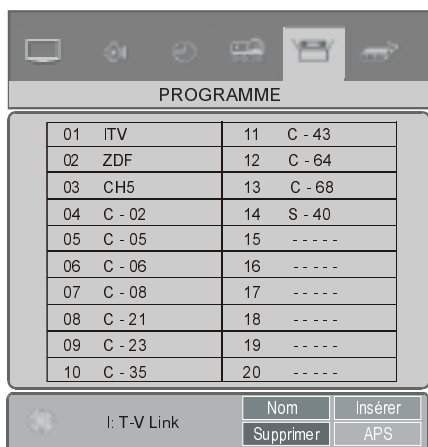

Vi vous n'êtes pas d'accord avec l'emplacement et / ou les noms des programmes, vous

pourrez les changer dans le menu Programme. Pour plus d'informations voir le paragraphe menu Programme.

Si vous n'avez pas un magnétoscope compatible avec T-V LINK, appuyez sur le bouton MENU pour quitter le menu.

Si vous avez un magnétoscope compatible avec T-V LINK branché au terminal EXT-2, appuyez sur le bouton "i" pour visualiser le menu T-V LINK. Suivez la procédure "Télécharger des données sur le magnétoscope" dans la section T-V LINK.

T-V LINK

Si vous avez un magnétoscope compatible avec T-V LINK branché au terminal EXT-2 sur le téléviseur, vous pouvez configurer le magnétoscope plus facilement et voir des films. T-V LINK a les caractéristiques suivantes:

Pour utiliser les fonctions T-V LINK

Un "magnétoscope compatible avec T-V LINK" signifie un magnétoscope JVC avec le logo T-V LINK, ou avec un des logos suivants. Pour plus d'informations, consultez le manuel d'instruction du magnétoscope.

"Q-LINK" (Marque commerciale de Panasonic Corporation)

"Data Logic" (Marque commerciale de Metz Corporation)

"Easy Link" (Une marque déposée de Philips Corporation)

"Megalogic" (Marque commerciale de Grundig Corporation)

"SMARTLINK" (Marque commerciale de Sony Corporation)

Télécharger des données sur le magnétoscope :

Le magnétoscope téléchargera automatiquement les données enregistrées sur les chaînes TV à partir du téléviseur. Ceci signifie que vous n'avez pas besoin de configurer les chaînes des programmes sur votre magnétoscope manuellement.

Le menu "T-V LINK" apparaît lorsque vous

appuyez sur le bouton “**i**” lorsque le menu PROGRAM (programme) s’affiche.

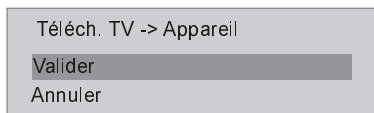

Si vous n’avez pas un magnétoscope compatible avec T-V LINK, sélectionnez Cancel (annuler) et appuyez sur “▶” ou sur le bouton “OK” pour quitter le menu.

Appuyez sur la touche “▶” ou “OK” pour démarrer le téléchargement de données vers le magnétoscope. “TRANSFERT” s’affiche dans le menu.

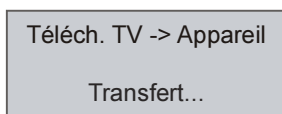

Si “FEATURE NOT AVAILABLE” (fonction indisponible) s’affiche, le téléchargement n’a pas été effectué correctement. Avant de procéder de nouveau au téléchargement, vérifiez si :

- Le magnétoscope est allumé.
- Le magnétoscope est compatible avec T-V LINK.
- Le magnétoscope est branché à EXT-2.
- Le câble péritel est correctement branché.

Enregistrement Direct:

Vous pouvez facilement enregistrer les images du téléviseur sur le magnétoscope . Pour plus d’informations, lisez le manuel de votre magnétoscope . Utilisez les boutons du magnétoscope parce que vous ne pouvez pas effectuer un enregistrement direct avec les boutons du téléviseur.

Lorsque le magnétoscope n’est pas prêt (par exemple lorsque il n’y a aucune cassette insérée), “NO RECORDING” (aucun enregistrement) est affiché.

Lorsque vous appuyez sur les boutons suivants (⏻/I, [TV/DTV], ZOOM, [↔], **i**, AV, MENU, [SUBTITLE], GUIDE, [BACK], P∨ / P∧, boutons numériques) pendant un enregistrement, un message apparaît vous demandant si vous souhaitez interrom-

pre l’enregistrement ou non. Appuyez sur le bouton OK pour arrêter l’enregistrement ou sur le bouton BLEU pour continuer l’enregistrement.

N’êteignez pas le téléviseur dans les cas suivants :

- Lorsque vous enregistrez des images à partir d’un dispositif externe branché au téléviseur (par exemple un caméscope).
- Lorsque vous enregistrez une chaîne TV décodée par le décodeur.
- Lorsque vous enregistrez une chaîne TV en utilisant la sortie TV parce que le tuner du magnétoscope ne reçoit pas la chaîne de façon correcte.
- Lorsque vous enregistrez une transmission terrestre numérique (DVB-T).

Branchement automatique du téléviseur/ visualisation de l’image magnétoscope :

Lorsque le magnétoscope commence la lecture, le téléviseur se met en marche automatiquement et les images apparaissent sur l’écran à partir du EXT-1/EXT-2.

Cette fonction ne se produit pas si le téléviseur est éteint à partir de son interrupteur d’alimentation. L’alimentation du téléviseur doit être activée (Mode stand-by).

Opérations de base

Vous pouvez mettre en marche le téléviseur en utilisant la télécommande ou les boutons sur le téléviseur.

Utiliser les boutons du téléviseur

Réglage du Volume

- Appuyez sur le bouton “◀-” pour réduire le volume ou sur le bouton “▶+” pour augmenter le volume, ainsi une échelle du niveau de volume (glissement) apparaît en bas de l’écran.

Sélectionner un Programme

- Appuyez sur le bouton “P∧” pour sélectionner le prochain programme ou appuyez sur le bouton “P∨” pour sélectionner le programme précédent.

Changer le mode d'entrée

- Si vous appuyez sur le bouton TV/AV/OK le mode d'entrée change.

Entrer dans le Menu Principal

- Appuyez sur le bouton "MENU" pour entrer dans le menu Principal. Dans le menu Principal, sélectionnez le sous-menu en utilisant le bouton "P∨" ou "P^" et entrez dans le sous-menu en utilisant le bouton "◀ -" / "▶ +" ou TV/AV/OK ou MENU. Les fonctions du système de menu sont décrites dans la section Système de Menu.

Utiliser la télécommande

La télécommande de votre TV a été conçue pour contrôler toutes les fonctions de votre TV. Les fonctions seront décrites selon le système de menu de votre téléviseur.

Les fonctions du système de menu sont décrites dans les sections suivantes.

Régler le Volume

Appuyez sur bouton "▶ +" pour augmenter le volume. Appuyez sur le bouton "▶ -" pour réduire le volume. Une échelle de volume (glissement) sera visualisée en bas de l'écran.



Sélectionner un programme (Programme précédent ou suivant)

- Appuyez sur le bouton "P∨" pour sélectionner le programme précédent.
- Appuyez sur le bouton "P^" pour sélectionner le prochain programme.

Sélectionner un programme (accès direct) :

Appuyez sur les boutons numériques de la télécommande pour sélectionner des programmes entre 0 et 9. Le téléviseur passera au programme sélectionné après un court instant. Pour sélectionner les programmes compris entre 10-99, appuyez sur les touches numériques correspondantes à la suite (par ex. pour le programme 27, appuyez d'abord sur 2, puis sur 7). Lorsqu'il est trop tard pour

appuyer sur le deuxième chiffre, seul le premier chiffre est affiché. Le temps limite est de 3 secondes.

Exemple : PR6 → appuyez sur 6, PR12 → appuyez sur 1 et 2.

Appuyez directement sur le numéro du programme pour sélectionner de nouveaux programmes qui ont un seul numéro.

Conseil : Les numéros de la liste des chaînes sont attribués par les stations de transmissions. Parce que toutes les chaînes ne sont pas transmises clairement et par conséquent ne sont pas enregistrées par le récepteur, les numéros de la liste des chaînes ne fonctionneront pas continuellement. La quinzième chaîne de la liste, par exemple, peut ne pas être la chaîne 15 mais la chaîne 17.

Remarque : Si vous saisissez un numéro qui ne correspond pas à une chaîne enregistrée, le numéro valide de la chaîne suivante est sélectionné. Si vous introduisez un numéro supérieur au plus grand numéro de chaîne de la liste, le IDTV sélectionnera la dernière chaîne de la liste.

Utilisation lorsque vous regardez votre IDTV

En appuyant sur le bouton TV/DTV lorsque vous regardez un programme TV, le téléviseur bascule entre la transmission terrestre numérique et la transmission analogique normale.

Ce bouton est aussi utilisé pour passer au dernier mode visualisé (TV ou DIGITAL TV) à partir du mode EXT. Par exemple, si un lecteur de DVD est branché au moyen d'un câble péritel et si celui-ci est allumé, l'IDTV basculera automatiquement en mode EXT. L'IDTV passera au dernier mode visualisé (TV ou DIGITAL TV) si le lecteur de DVD est éteint ou si le bouton "TV/DTV" est enclenché.

FONCTIONNEMENT

Lorsque vous utilisez l'IDTV, vous devez savoir comment utiliser les boutons dans les différentes situations. Plusieurs écrans de menu affichés par l'IDTV ont des rappels qui indiquent la fonction des boutons, au bas de l'écran. De plus, plusieurs fenêtres ont une section d'aide disponible qui s'affiche en bas de l'écran lorsque le bouton ⓘ est enclenché.

BANNIÈRE D'INFORMATION

À chaque fois que vous changez de chaîne avec les boutons **P** / **P** ou les boutons numériques, une bannière d'information apparaît en bas de l'écran. Elle restera environ trois secondes sur l'écran. La bannière d'information peut aussi être visualisée à tout moment lorsque vous regardez la télévision, en appuyant sur le bouton **i** de la télécommande. En appuyant de nouveau sur le bouton **i**, la bannière disparaît.

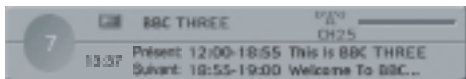

Conseil : Certaines chaînes n'ont pas de données d'informations. Si le nom et les heures des programmes ne sont pas disponibles alors "No Information" (Aucune Information) apparaît dans la bannière d'information.

La bannière d'information indique un certain nombre de faits sur la chaîne sélectionnée et le programme diffusé. Le nom de la chaîne est affiché, ainsi que son numéro dans la liste des chaînes et une indication sur la force de chaîne reçue.

Le nom et l'heure de début et de fin du programme visualisé dans la chaîne sélectionnée sont indiqués, tout comme l'heure actuelle.

Les icônes sont aussi affichés dans la bannière d'information et si la chaîne est une chaîne favorite.

Icône de chaîne favorite 😊

Si la chaîne sélectionnée est bloquée, vous devez saisir le mot de passe de 4 chiffres correct pour voir la chaîne.



GUIDE ÉLECTRONIQUE DE PROGRAMME (EPG)

Une autre façon de sélectionner une chaîne est au moyen du guide électronique de programme, ou EPG. Comme dans la liste des chaînes, l'écran EPG affiche une liste des

chaînes enregistrés avec l'information sur les programmes diffusés.

Utiliser le Guide électronique de Programme

EPG peut afficher le guide de programme de 7 jours, mais dans certaines régions, seuls les guides du programme actuel et suivant sont visualisés.

En utilisant l'EPG, vous pouvez sélectionner la chaîne et ajuster le rappel pour le programme que vous ne voulez pas manquer.

Pour voir l'écran EPG, appuyez sur le bouton GUIDE lorsque vous regardez une transmission terrestre numérique.

Vous pouvez quitter l'écran EPG en appuyant de nouveau sur le bouton GUIDE ou sur le bouton MENU.

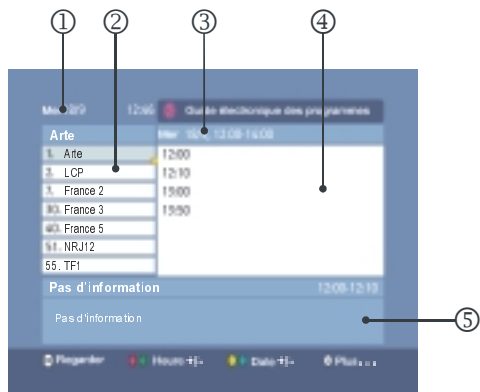

- ① Date et heure actuelles
 - ② Liste des chaînes
 - ③ Date et heure sélectionnées
 - ④ Nom du programme et heure de transmission
 - ⑤ Brève description du programme
- Le nom du programme, l'heure de transmission et une brève description du programme apparaissent lorsque le programme est choisi dans la liste des chaînes.

Choisir une chaîne

1. Appuyez sur le bouton "▲" ou "▼" pour choisir la chaîne.

2. Appuyez sur le bouton OK.

La chaîne sélectionnée apparaît.

Rappel de programme

Vous pouvez facilement régler le rappel afin de ne pas perdre le programme que vous voulez voir.

1. Appuyez sur le bouton “▲” ou “▼” pour choisir la chaîne.
2. Appuyez sur les boutons Rouge et Vert pour changer l’heure et sur les boutons Jaune et Bleu pour changer la date.
3. Appuyez sur les boutons “◀” ou “▶” et sur les boutons “▲” ou “▼” pour choisir le programme que vous voulez voir.
4. Appuyez sur le bouton OK.

L’icône de rappel sera visualisé à droite du nom du programme choisi et le réglage est terminé.

Lorsque le téléviseur va être visualisé, celle-ci passe automatiquement à la chaîne qui a un rappel de programme lorsque l’heure de début du programme programmé est atteinte.

- Cette fonction ne se produit pas si le téléviseur est éteinte.

Pour annuler le réglage du rappel

Affichez l’écran EPG, choisissez le programme qui a l’icône de rappel, et appuyez sur le bouton OK.

NB :

- Les rappels sont ignorés s’il y a une minute-tarie active à ce moment là.
- Vous ne pouvez pas définir un rappel pour un programme qui a déjà commencé.
- “No Information” (aucune information) s’affiche lorsque le programme ou la chaîne n’ont aucune information. Vous ne pouvez pas définir de rappel pour ces programmes.

Voir LES SOUS-TITRES

Avec la diffusion terrestre numérique (DVB-T), certains programmes ont des diffusions avec des sous-titres. Les sous-titres peuvent être visualisés lorsque vous regardez ces programmes.

- Appuyez sur le bouton  (SUBTITLE) lors-

que vous regardez une diffusion terrestre numérique (DVB-T).

“Subtitle ON” (sous-titre activé) apparaît en haut à gauche de l’écran et, si le programme a des sous-titres, ceux-ci seront visualisés.

- Lorsque le bouton  (SUBTITLE) est de nouveau enclenché “Subtitle OFF” (sous-titre désactivé) apparaît et les sous-titres disparaissent.

Sous-titres ON

Sous-titres OFF

TÉLÉTEXTE NUMÉRIQUE

L’utilisation du télétexte et de ses fonctions est identique au système de télétexte analogique. Consultez les explications du “Télétexte Analogique”.

NB : Lorsque les sous-titres sont réglés sur ACTIVÉ, le télétexte ne peut pas être utilisé en Mode Numérique. Pour activer le télétexte, réglez les sous-titres sur “OFF”. (Désactivé).

Menus DTV

Le menu DTV peut être visualisé lorsque vous regardez une diffusion terrestre numérique. Pour voir le menu DTV, suivez les instructions suivantes :

1. Appuyez sur le bouton MENU.

Le menu apparaît.

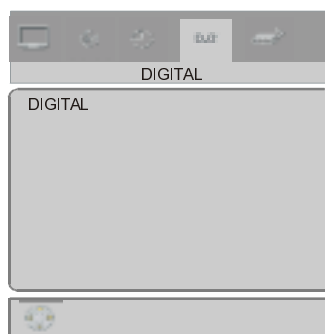

2. Choisissez NUMERIQUE et appuyez sur le bouton OK.

Le menu DTV apparaît.

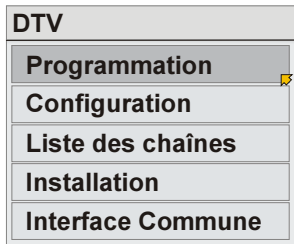

Minuteries (Enregistrement DTV avec minuterie)

En réglant la minuterie, vous pouvez enregistrer un programme d'une diffusion terrestre numérique (DVB-T) avec un magnétoscope branché à EXT-2 lorsque vous êtes absent.

- Avant d'utiliser l'enregistrement DTV avec minuterie, le magnétoscope et le téléviseur doivent être correctement branchés. Pour plus d'informations voir la section T-V LINK.
- Si vous avez un magnétoscope compatible avec T-V LINK branché au terminal Ext-2, vous avez simplement besoin de définir les réglages de la minuterie TV et le programme sera enregistré.

En utilisant "Direct Rec" (enregistrement direct) de la fonction T-V LINK, les ordres de l'enregistrement direct sont envoyés du téléviseur au magnétoscope pour commencer et terminer l'enregistrement automatiquement. Il n'est pas nécessaire de régler la minuterie sur le magnétoscope.

- Lorsque votre magnétoscope n'est pas compatible avec T-V LINK, vous devez définir les réglages de la minuterie du magnétoscope de façon à coïncider avec les réglages de la minuterie du téléviseur.
- L'enregistrement peut ne pas commencer et terminer aux heures exactes dans le cas de certains programmes. Nous vous recommandons de laisser une marge lorsque vous définissez les heures d'enregistrement.
- Si les jours et les heures sont différentes, vous pouvez définir jusqu'à dix réglages de la minuterie.
- Lorsque les sous-titres sont ACTIVÉS, les

sous-titres visualisés avec la diffusion seront enregistrés. Lorsque vous ne voulez pas enregistrer les sous-titres, vous devez au préalable DÉSACTIVER les sous-titres (Voir le paragraphe "Afficher les sous-titres").

- Pendant l'enregistrement DTV avec minuterie, vous ne pouvez pas voir le menu DTV.

1. Choisissez Timers (minuteries) et appuyez sur le bouton OK.

Le menu TIMER apparaît.

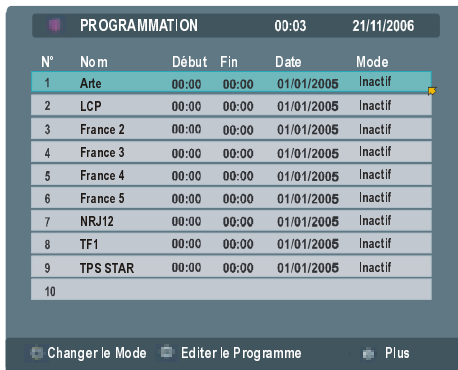

- Lorsque le bouton RETOUR est enclenché, le téléviseur reprend la diffusion précédente.
2. Appuyez sur le bouton "▲" / "▼" pour choisir le numéro de la minuterie et appuyez sur le bouton OK.

La fenêtre de régalge de la minuterie apparaît.



3. Utilisez les boutons "▲" / "▼", les boutons numériques et le bouton ok pour régler la minuterie.

- Lorsque vous saisissez les heures de début et de fin, saisissez 1200 pour 12:00PM, 1500 pour 3:00 PM et 0000 pour 12:00 AM.

Nom :

Utilisez les boutons “◀” / “▶” pour choisir la chaîne pour lequel la minuterie va être réglée.
Appuyez sur le bouton “▼”

Début :

Saisissez l'heure de début en utilisant les boutons numériques.

- Lorsque les boutons “◀” / “▶” sont enclenchés, la position d'entrée bouge.
Appuyez sur le bouton “▼”

Fin :

Saisissez l'heure de fin en utilisant les boutons numériques.

- Lorsque les boutons “◀” / “▶” sont enclenchés, la position d'entrée bouge.
Appuyez sur le bouton “▼”

Date :

Saisissez la date à laquelle la minuterie doit se mettre en marche avec les boutons numériques.

- Lorsque les boutons “◀” / “▶” sont enclenchés, la position d'entrée bouge.
Appuyez sur le bouton “▼”

Mode:

Utilisez les boutons “◀” / “▶” pour choisir le mode de la minuterie (une fois/Quotidien/Hebdomadaire), et appuyez sur le bouton **OK**.

4. Préparer le magnétoscope pour l'enregistrement

Enregistrement sur un magnétoscope compatible avec T-V LINK :

1. Introduisez la cassette dans le magnétoscope et réglez le mode d'enregistrement.
2. Vérifiez si le magnétoscope est prêt à recevoir des ordres d'enregistrement direct à partir du téléviseur.

3. Vérifiez si les réglages de la minuterie du magnétoscope ne coïncident pas avec ceux de la minuterie du téléviseur.

- Pour plus d'informations, consultez le manuel d'instruction du magnétoscope.

Enregistrement sur un magnétoscope incompatible avec T-V LINK :

1. Introduisez la cassette dans le magnétoscope et réglez le mode d'enregistrement.
2. Réglez la minuterie du magnétoscope.
3. Vérifiez si les heures de début et fin coïncident avec la minuterie du téléviseur.
4. Réglez le magnétoscope pour qu'il enregistre le signal à partir de l'entrée externe à laquelle le téléviseur est branchée.

- Pour plus d'informations, consultez le manuel d'instruction du magnétoscope.

Lorsque vous avez terminé l'étape 4, la minuterie est réglée.

Lorsque vous ne regardez pas le téléviseur, vérifiez si le téléviseur est en stand-by.

ATTENTION:

Ne débranchez pas l'alimentation principale. La fonction de la minuterie ne fonctionnera pas avec l'alimentation principale débranchée.

Le led d'alimentation du téléviseur commence à clignoter avant l'heure de début de la minuterie. Lorsque vous êtes en train de regarder le téléviseur à ce moment là, un message apparaît sur l'écran pour vous informer que la minuterie va commencer.

- Lorsque vous effectuez un enregistrement programmé avec un dispositif compatible avec T-V LINK, testez ce type d'enregistrement avant d'enregistrer un programme. Certains dispositifs d'enregistrement compatibles avec T-V LINK ne reçoivent pas correctement les commandes d'enregistrement direct à partir du téléviseur.

Si le dispositif d'enregistrement ne se met pas en marche lorsque l'heure de début est atteinte, ceci signifie que le magnétoscope ne reçoit pas l'ordre d'enregistrement direct à partir du téléviseur. Dans ce cas, suivez

les instructions de la section “Enregistrement sur un magnétoscope incompatible avec T-V LINK”.

Lorsque la minuterie est en marche :

- Vous pouvez allumer ou éteindre le téléviseur (stand-by).

ATTENTION: Ne débranchez pas l'alimentation principale.

- Vous pouvez regarder des chaînes de diffusion terrestre analogique ou les images au moyen du terminal Ext.
- Toutes les informations des programmes qui apparaissent sur l'écran, comme lorsque que vous effectuez des changements sur l'image de la chaîne de la diffusion terrestre numérique (DVB-T), celles-ci seront superposées sur l'image dans l'enregistrement du magnétoscope .
- Lorsque vous appuyez sur les boutons suivants (**i**, AV, MENU, **[...]** (SUBTITLE), GUIDE, **[]**, BACK, **P** / **P**, boutons numériques) pendant l'enregistrement, un message apparaît, vous demandant si vous voulez continuer l'enregistrement ou non . Appuyez sur le bouton **OK** pour arrêter l'enregistrement ou sur le bouton BLEU pour continuer l'enregistrement.

Annuler le régalge de la minuterie

Faites apparaître le MENU TIMER et appuyez sur les boutons “▲” / “▼” pour choisir quel est le réglage que vous allez annuler. Appuyez sur les boutons “◀” / “▶” et “Inactive” (inactif) apparaît dans la colonne Mode.

Réactiver le réglage de la minuterie annulé

Faites apparaître le MENU TIMER et appuyez sur les boutons “▲” / “▼” pour choisir quel est le réglage que vous allez réactiver. Appuyez sur les boutons “◀” / “▶” et “Active” (actif) apparaît dans la colonne Mode.

Configuration

Définissez les réglages de base lorsque vous regardez une diffusion terrestre numérique(DVB-T).

Choisissez configuration et appuyez sur le bouton **OK**.

CONFIGURATION apparaît.



- Lorsque le bouton RETOUR est enclenché, le téléviseur reprend la diffusion précédente. Lorsque vous appuyez sur le bouton MENU, le menu disparaît.
- Lorsque le bouton **i** (information) est enclenché, l'écran d'aide apparaît. Lorsque le même bouton est de nouveau enclenché, le téléviseur reprend l'écran précédent.

MENU

Dans le menu Configuration, la ligne MENU est en surbrillance. Utilisez les touches directionnelles gauche ou droite pour choisir entre anglais ou allemand.

La Langue de MENU détermine la langue des menus sur écran.

Langue audio

Avec la diffusion terrestre numérique (DVB-T), un certain nombre de langues peuvent être diffusées en même temps. Choisissez la langue que vous voulez écouter lorsque vous regardez ces diffusions.

1. Appuyez sur les boutons “▲” / “▼” et choisissez Audio Language (langue audio).
2. Appuyez sur les boutons “◀” / “▶” et choisissez la langue.

La langue change à chaque fois que vous appuyez sur le bouton.

- Si une langue sélectionnée n'est pas diffu-

sée, la langue par défaut sera diffusée.

- Vous pouvez changer la langue audio en appuyant directement sur le bouton I-II

Dolby Digital

En appuyant sur le bouton “◀” / “▶”, sélectionnez Dolby Digital. Dolby Digital peut être activé ou désactivé.

Après avoir appuyé sur le bouton “◀” / “▶”, le message suivant apparaît sur l'écran.

Le son Dolby Digital peut uniquement être écouté avec un système home cinema.

« Dolby » et le symbole du double D sont des appellations commerciales de Dolby Laboratories.

Sous-titrage

Avec la diffusion terrestre numérique (DVB-T), un certain nombre de sous-titres peuvent être diffusés en même temps. Choisissez le sous-titre que vous voulez voir lorsque vous regardez ces diffusions.

1. Appuyez sur les boutons “▲” / “▼” et choisissez Subtitle (sous-titre).
2. Appuyez sur les boutons “◀” / “▶” et choisissez une langue du sous-titre qui apparaît lorsque le bouton  (SUBTITLE) est enclenché.

Mode Favoris

Activer/désactiver le réglage de l'édition de la liste des PR favoris.

1. Appuyez sur les boutons “▲” / “▼” et choisissez Favourite Mode (mode favoris).
2. Appuyez sur les boutons “◀” / “▶” et choisissez ON (activer) ou OFF (désactiver).

On :

L'édition de la liste des PR favoris est activée.

Lorsque le bouton $P \searrow / P \nearrow$ est enclenché, seuls les chaînes choisies dans l'édition de la liste des PR favoris (ceux qui ont un icône) peuvent être choisis.

- Pour savoir comment définir les chaînes favorites, consultez la section “Définir les chaînes favorites” **page 62.**

Off:

L'édition de la liste des PR favoris est désactivée.

Lorsque le bouton $P \searrow / P \nearrow$ est enclenché, toutes les chaînes mémorisées dans l'édition de la liste PR peuvent être choisis.

Puissance d'antenne

Lorsque l'option de puissance d'antenne est réglée sur 5 volts, +5V sont transmis à la sortie d'antenne.

Cette fonction permet d'utiliser des antennes actives.

NB : La puissance d'antenne doit être réglée sur « Désactivé » lorsqu'une antenne standard est utilisée à la place d'une antenne active.

Niveau Parental

Pour verrouiller certaines diffusions que vous ne voulez pas que les enfants regardent. N'importe quelle chaîne peut être “verrouillée” et pour être visualisée vous devez saisir le mot de passe de 4 chiffres. Ainsi, les chaînes non adéquates pour les enfants peuvent être protégées.

Cette fonction active ou désactive le système de protection de menu et permet le changement du mot de passe. Protection de la chaîne et du menu

Utilisez les touches “▲” / “▼” pour sélectionner Parental Settings (Contrôle parental). Appuyez sur “OK” pour entrer dans le menu de contrôle parental. Une boîte demandant le code de verrouillage est affichée.



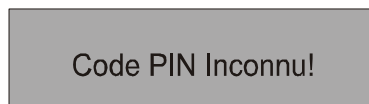

Il y a seulement un code qui est réglé sur “0000” au début. Saisissez le code. Si le code de verrouillage incorrect est saisi, le message suivant apparaît sur l'écran et il y a un retour en arrière.



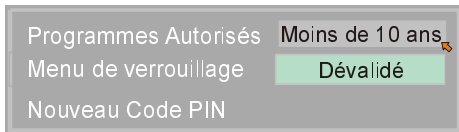

S'il est correct, le Menu Niveau Parental apparaît avec les rubriques suivantes.



Utilisez les touches  et  pour sélectionner la rubrique de menu que vous souhaitez régler.

Verrouillage Adulte:

Utilisez les touches  ou  pour régler la rubrique Verrouillage de maturité de Age 4 à Age 18, Age 1 ou Désactivé". Les limites d'âge varient selon les différents pays.

Verrouillage Menu :

Ici, vous pouvez régler/réajuster le verrouillage pour le Menu Principal, ou le Menu Installation afin de limiter l'accès. Si le verrouillage du menu est désactivé, il y aura un libre accès au système de menu.

Désactiver : Tous les menus sont déverrouillés.

Menu Principal : Le Menu Principal est accessible seulement avec le code de verrouillage correct.

Installation : Le menu installation est verrouillé. Ainsi l'utilisateur ne peut pas ajouter des chaînes.

Les changements seront actualisés après avoir quitté le 'Menu Configuration'

Saisir le mot de passe :

Dans ce menu, vous pouvez également changer le mot de passe et régler/changer le mode du verrouillage parental.

Choisissez Enter PIN code (Saisir le mot de passe) et changez le mot de passe "Lock" (verrou) du menu Edit PR List. Le mot de passe définit à l'usine (lorsque que vous acheté la télévision) est 0000.

1. Utilisez les boutons "▲" / "▼" pour choisir Enter PIN code (saisir le mot de passe) et appuyez sur le bouton OK.
2. Saisissez le mot de passe actuel.
Lorsque vous effectuez ce réglage pour la

première fois, l'entrée est 0000.

Lorsque un mot de passe a déjà été défini, saisissez le mot de passe correct.

La fenêtre de régalge du mot de passe apparaît.

3. Utilisez les boutons numériques pour saisir un nouveau mot de passe (mot de passe).
4. Saisissez le nouveau mot de passe (mot de passe) de nouveau dans la boîte de confirmation.

"Pin code is changed" (mot de passe altéré) apparaît.

Votre nouveau mot de passe est défini. Maintenant vous devrez utiliser le mot de passe (mot de passe) choisi. Pour verrouiller ou déverrouiller le verrou de l'édition de la liste PR.

Éditer la liste PR

Choisissez Edit PR List et appuyez sur le bouton OK.

EDIT PR LIST apparaît.

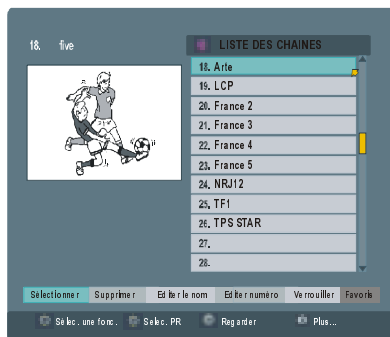

Le menu EDIT PR LIST peut être utilisé pour :

- supprimer les chaînes mémorisées
- éditer les noms des chaînes.
- verrouiller des chaînes pour que les enfants ne puissent pas les regarder.
- définir les Favoris pour effectuer un choix plus facile des chaînes que vous regardez souvent.
- Parfois vous pouvez constater une goutte sur l'image lorsque vous regardez un programme dans un quart d'écran. Ce n'est pas un défaut.

- Lorsque le bouton **RETOUR** est enclenché, le téléviseur reprend la diffusion précédente. Lorsque vous appuyez sur le bouton **TV/DTV** ou **MENU**, le menu disparaît.
- Lorsque le bouton **i** (information) est enclenché, l'écran d'aide apparaît. Lorsque le même bouton est de nouveau enclenché, le téléviseur reprend l'écran précédent.

Ici, vous pouvez pré-visionner une chaîne gardée par le récepteur avant de le visionner sur l'écran entier. La liste complète des chaînes est affichée sur des **pages de 56** chaînes chacune, avec les numéros respectifs et icônes de chaînes favorites si tel est le cas .

Choisir une chaîne

La chaîne choisie apparaît dans un quart d'écran.

1. Appuyez sur les boutons “◀” / “▶” et choisissez **Select** (sélectionner) sur la barre au bas de l'écran.
2. Appuyez sur les boutons “▲” / “▼” et choisissez la chaîne et appuyez sur le bouton **OK**.

L'image de la chaîne choisie apparaît dans un quart d'écran.

Supprimer une chaîne

1. Appuyez sur les boutons “◀” / “▶” et choisissez **Delete** (supprimer) sur la barre au bas de l'écran.
2. Appuyez sur les boutons “▲” / “▼” et choisissez la chaîne à supprimer et appuyez sur le bouton **OK**.

La fenêtre de confirmation de l'élimination de la chaîne apparaît.

3. Choisissez **Yes** (oui) et appuyez sur le bouton **OK**.

La chaîne choisie est supprimée.

- Si vous ne voulez pas supprimer la chaîne choisie, choisissez **NO** (non) et appuyez sur le bouton **OK**.
- Exécutez **“Installation”** (voir **page 59**) pour mémoriser de nouveau une chaîne que vous avez supprimée.

Editer les numéros

1. Appuyez sur les boutons “◀” / “▶” et choisissez **Edit Name** (éditer nom) sur la barre au bas de l'écran.
2. Appuyez sur les boutons “▲” / “▼” et choisissez la chaîne à éditer et appuyez sur le bouton **OK**.

La fenêtre **EDIT** (éditer) apparaît.

3. Appuyez sur les boutons “” / “” et choisissez un numéro, appuyez sur les boutons “◀” / “▶” pour bouger le curseur et éditer le numéro, puis appuyez sur le bouton **OK**.

La chaîne éditée apparaît dans l'édition de la liste **PR**.

Éditer le nom d'une chaîne

1. Appuyez sur les boutons “◀” / “▶” et choisissez **Edit Name** (éditer nom) sur la barre au bas de l'écran.
2. Appuyez sur les boutons “▲” / “▼” et choisissez la chaîne à éditer et appuyez sur le bouton **OK**.

La fenêtre **EDIT** (éditer) apparaît.

3. Appuyez sur les boutons “▲” / “▼” et choisissez le caractère, appuyez sur les boutons “◀” / “▶” pour déplacer le curseur et éditer le nom, puis appuyez sur le bouton **OK**.

La chaîne éditée apparaît dans l'édition de la liste **PR**.

Verrouiller une chaîne

Lorsque vous ne voulez pas que vos enfants regardent une chaîne, vous pouvez la verrouiller.

1. Appuyez sur les boutons “◀” / “▶” et choisissez **Lock** (verrou) sur la barre au bas de l'écran.
2. Appuyez sur les boutons “▲” / “▼” et choisissez la chaîne à verrouiller et appuyez sur le bouton **OK**.

La fenêtre d'entrée pour saisir le mot de passe apparaît.

Entrer code PIN

— — — —

3. Utilisez les boutons numériques pour saisir le mot de passe correct.



Si vous n'avez pas changé le mot de passe dans la rubrique "**Saisir le mot de passe**" du menu CONFIGURATION (voir page 60), saisissez le mot de passe que vous avez choisi.

L'icône de verrou apparaît à côté du nom de la chaîne dans l'édition de la liste PR.





Lorsqu'une chaîne verrouillée est choisie, la fenêtre d'entrée pour saisir le mot de passe apparaît. Si le mot de passe correct est saisi, l'image apparaît.

- Lorsque vous avez oublié le mot de passe du verrou, vous pouvez déverrouiller les chaînes verrouillées en exécutant Automatic Search (recherche automatique) (voir INSTALLATION).

Définir les chaînes favorites

Si vous avez défini les chaînes que vous regardez souvent comme chaînes favorites, vous pouvez faire votre choix à partir de ces chaînes en appuyant sur **P**  / **P** .

- Après avoir défini les chaînes favorites, vérifiez si la rubrique "Favourite Mode" (mode favoris) dans "Configuration" (voir page 59) est sur ON (activé).



1. Appuyez sur les boutons " / " et choisissez Favorites (favoris) sur la barre au bas de l'écran.
2. Appuyez sur les boutons " / " et choisissez la chaîne à mémoriser comme chaîne favorite et appuyez sur le bouton OK.

L'icône favoris () apparaîtra à droite de la chaîne choisie.

Lorsque vous quittez l'écran Liste des Chaînes, en appuyant sur [MENU], la chaîne visualisée sur le quart d'écran est sélectionnée pour une visualisation normale sur tout l'écran.

Installation

Bien que le téléviseur ne perd pas ses réglages ni les chaînes mémorisées lorsque elle est débranchée, vous pouvez vouloir installer de nouveau le téléviseur parce que vous avez changé de lieu de résidence et il y a des fréquences de diffusion différentes. Vous désirez ainsi réinstaller les chaînes supprimées antérieurement de la liste des chaînes, ou vous voulez voir de nouvelles chaînes.

Faites apparaître le menu DTV et à l'aide des boutons " ou ", contrastez la ligne Installation et appuyez sur OK pour visualiser le menu Installation.

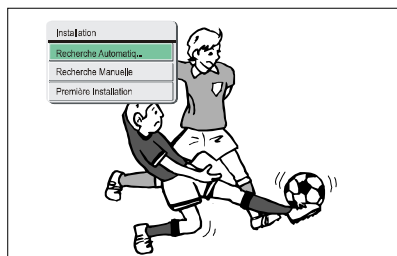

Le menu Installation apparaît.

Vous pouvez aussi sélectionner Factory Settings (réglages d'usine), en réglant le récepteur sur les réglages d'usine ou en cherchant les chaînes.



Recherche automatique:

Le récepteur peut effectuer une recherche automatique des chaînes (en cherchant les fréquences de diffusion des chaînes).

Pour effectuer une recherche Automatique, sélectionnez Automatic Search (Recherche Automatique) avec les boutons " ou " et appuyez sur OK. Un message d'alerte apparaît.

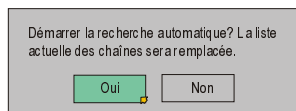

Ceci débute le processus de syntonisation automatique et la recherche à travers toutes les fréquences de diffusion disponibles des chaînes existants.

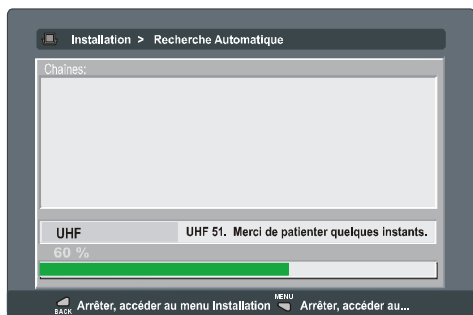

Les chaînes antérieures seront replacées dans la recherche automatique.

Si aucune transmission TV terrestre numérique n'est trouvée, le téléviseur affichera un message :

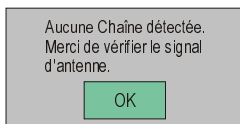

Lorsque vous appuyez sur le bouton "OK", le message suivant apparaît au bas de l'écran à droite :

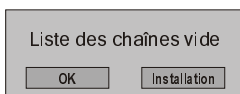

Recherche manuelle:

Ceci sert à rechercher des chaînes numériques sur une seule fréquence de diffusion. Le numéro du canal de fréquence (21-68) est saisi dans la boîte dans la partie supérieure gauche de l'écran et le niveau du signal reçu et la qualité du signal peuvent être observés dans le graphique des deux barres en bas. Lorsque **OK** est enclenché, le téléviseur recherche cette fréquence et affiche une liste des chaînes trouvées.

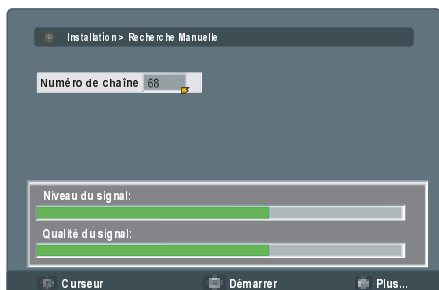

Remarque

Le graphique des barres de la qualité du signal et du niveau du signal est un bon indicateur pour trouver les chaînes. Si le graphique du niveau de signal indique une valeur élevée alors c'est une chaîne analogique qui occupe cette fréquence de diffusion. Si la barre de la qualité du signal est aussi élevée, alors il s'agit d'une fréquence numérique et des chaînes numériques vont être probablement trouvés.

Les chaînes en double dans la liste des chaînes seront ignorées. Toutefois, la recherche manuelle de chaîne trouvera toutes les chaînes de la fréquence de diffusion.

Lorsque la recherche est terminée, appuyez sur le bouton [MENU] pour revenir à la visualisation normale de la diffusion, pour voir les nouvelles chaînes TV trouvées.

Réglages d'usine:

Pour régler le téléviseur, contrastez la ligne Factory Settings dans le menu et appuyez sur **OK**. Un écran d'alerte apparaît en cas d'une mauvaise opération.

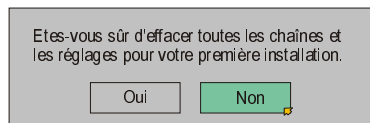

Contrastez le bouton YES (oui) en utilisant les boutons "◀" ou "▶" et appuyez sur **OK** pour effacer les chaînes et les réglages. Un message apparaîtra sur l'écran.

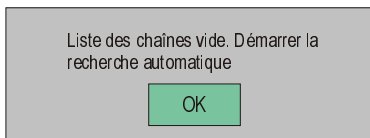

- Appuyez sur le bouton **OK** pour démarrer la recherche automatique.
- Lorsque la recherche automatique est terminée, le menu EDIT PR LIST (Éditer liste PR) apparaît.

Interface commune

Vous devez faire un abonnement dans une entreprise qui fournit les chaînes câblées pour pouvoir regarder ces chaînes dans la diffusion terrestre numérique.

Vous obtiendrez le Module de Condition d'Accès (CAM) et la carte de Visualisation lors de l'abonnement, installez cet équipement au téléviseur de la façon suivante.

1. Débranchez le téléviseur et retirez la prise de courant.

2. Insérez le CAM, et la carte dans la fente située dans le couvercle où sont situés les terminaux du téléviseur à gauche (lorsque vous regardez de face).

- Le CAM doit être correctement installé, il est impossible de l'introduire complètement. Le CAM ou le terminal du téléviseur peuvent être endommagés si vous forcez l'insertion du CAM.

3. Branchez le téléviseur à la prise de courant, allumez-la et attendez un moment jusqu'à ce que la carte soit activée.

- Certains CAM peuvent nécessiter du réglage suivant. Réglez le CAM en entrant dans le menu DTV, sélectionnez Common Interface (Interface commune) et appuyez sur **OK**. (Le menu de configuration du CAM n'apparaît que lorsque qu'il est demandé)

- Pour voir les informations du contrat de visualisation, appuyez sur **MENU**, sélectionnez NUMERIQUE et appuyez sur **OK**, sélectionnez alors Common Interface et appuyez sur **OK**.

- Lorsque aucun module n'est introduit, "**No CI Module**" (aucun module CI) apparaît.

- Consultez le manuel d'instructions du module pour plus d'informations sur les réglages.

Système de Menu TV Analogique

Votre téléviseur a été conçu avec un système de menu pour permettre une manipulation facile du système multifonctions.

Appuyez sur la touche "**MENU**" pour ouvrir le

menu. Appuyez sur le bouton ◀ / ▶ pour sélectionner un titre de menu et le bouton ▲ / ▼ pour sélectionner une rubrique du menu ou le bouton ◀ / ▶ ou "**OK**" pour entrer dans la rubrique du menu.

Menu image

Sélectionnez le premier icône en appuyant sur la touche ◀ / ▶. Le menu image apparaît à l'écran.



Mode

En appuyant sur le bouton ▲ / ▼, sélectionnez **Mode**. Appuyez sur la touche ▶ pour sélectionner une de ces options: Soft, Standard et Bright (Doux, Standard et Lumineux).

Contraste

En appuyant sur le bouton ▲ / ▼, sélectionnez **Contraste**. Appuyez sur la touche ▶ pour augmenter le contraste. Appuyez sur la touche ◀ pour diminuer le

contraste. Le niveau de contraste peut être réglé entre 0 et 63.

Luminosité

Appuyez sur la touche ▲ / ▼ pour sélectionner **Luminosité**. Appuyez sur la touche ▶ pour augmenter la luminosité. Appuyez sur la touche ◀ pour diminuer la luminosité. Le niveau de luminosité peut être réglé entre 0 et 63.

Définition

Appuyez sur la touche ▲ / ▼ pour sélectionner **Netteté**. Appuyez sur la touche ► pour augmenter la netteté. Appuyez sur la touche ◀ pour diminuer la netteté. Le niveau de netteté peut être réglé entre 0 et 31.

Couleur

Appuyez sur la touche ▲ / ▼ pour sélectionner **Couleur**. Appuyez sur la touche ► pour augmenter la couleur. Appuyez sur la touche ◀ pour diminuer la couleur. Le niveau de couleur peut être réglé entre 0 et 99.

Teinte

Cette rubrique apparaît dans le menu image si le téléviseur reçoit un signal NTSC. Appuyez sur la touche ▲ / ▼ pour sélectionner **Teinte**. Appuyez sur la touche ► pour augmenter le niveau de teinte. Appuyez sur la touche ◀ pour diminuer le niveau de teinte. Le niveau teinte peut être réglé entre -31 et 31.

Température de Couleur

Appuyez sur la touche ▲ / ▼ pour **Temp. Couleur**. Appuyez sur la touche ◀ / ► pour sélectionner une de ces options: **Froide**, **Normale** et **Chaude**.

Réduction de bruit

Cette option est utilisée pour réduire le bruit de l'image et améliorer la qualité de l'image lors de faibles signaux.

Appuyez sur la touche ▲ / ▼ pour sélectionner **Réduction De Bruit**. Appuyez sur la touche ◀ / ► pour régler le niveau de réduction de bruit sur **Désactivé**, **Minimum**, **Medium** ou **Maximum**.

Mode film

Les films sont enregistrés avec un nombre différent d'images par seconde pour les programmes TV normaux.

En appuyant sur la touche ▲ / ▼, sélectionnez **Mode film**. Appuyez sur la touche ◀ / ► pour activer ou désactiver cette fonction. Activez cette fonction lorsque vous regardez des scènes de films avec des mouvements rapides.

Peigne 3D

Le filtre **3D Comb** est utilisé pour améliorer les transitions de couleur et la qualité de couleur des images.

Appuyez sur la touche ▲ / ▼ pour sélectionner **3D Comb**. Appuyez sur la touche ◀ / ► pour activer ou désactiver cette fonction.

Réinitialisation

En appuyant sur le bouton ▲ / ▼, sélectionnez **Réinitialiser**. Appuyez sur la touche ◀ / ► ou "OK" pour réinitialiser les paramètres d'usine des modes d'image.

Menu Son

Appuyez sur la touche ◀ / ► pour sélectionner le deuxième icône. Le menu son apparaît à l'écran.

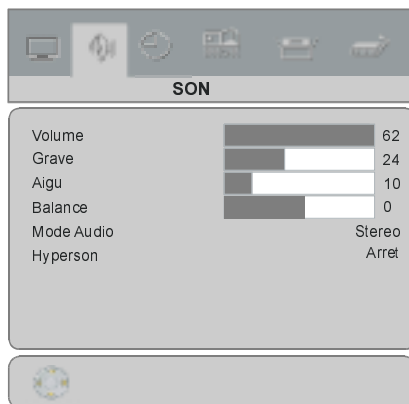

Volume

En appuyant sur le bouton ▲ / ▼, sélectionnez **Volume**. Appuyez sur la touche ► pour augmenter le niveau de volume. Appuyez sur la touche ◀ pour diminuer le niveau de volume. Le niveau de volume peut être réglé entre 0 et 63.

Balance

Appuyez sur la touche ▲ / ▼ pour sélectionner **Balance**. Appuyez sur la touche ► pour augmenter la balance vers la droite. Appuyez sur la touche ◀ pour augmenter la balance vers la gauche. Le niveau de balance peut être réglé entre -31 et 31.

Mode Audio

En appuyant sur la touche ▲ / ▼, sélectionnez **Mode Audio**. Appuyez sur la touche ◀ / ▶ pour changer le mode son.

Le mode son est utilisé pour identifier le mode son du casque et peut être réglé sur **mono**, **stéréo**, **dual I** ou **dual II** selon la transmission.

Graves

En appuyant sur le bouton ▲ / ▼, sélectionnez **Graves**. Appuyez sur le bouton ◀ / ▶ pour changer le niveau des graves.

Aigus

En appuyant sur le bouton ▲ / ▼, sélectionnez **Aigus**. Appuyez sur le bouton ◀ / ▶ pour changer le niveau des aigus.

Hyper Son

Vous pouvez utiliser cette fonction pour activer ou désactiver l'effet de son. Si le système sonore actuel est en Mono et si l'effet de son est activé, vous pourrez entendre le son comme s'il était en Stéréo. Si le système sonore actuel est en Stéréo et si l'effet de son est activé, l'effet rendu sera plus spatial. Appuyez sur la touche ◀ / ▶ pour activer ou désactiver cette fonction.

Menu Particularités

Sélectionnez le troisième icône en appuyant sur la touche ◀ / ▶ Le menu Fonction apparaît à l'écran.



Arrêt programmé

Appuyez sur la touche ▲ / ▼ pour sélectionner **Arrêt programmé**. La fonction d'arrêt programmé peut être réglée sur Désactivé, et 2 heures avec des intervalles de 10 minutes à l'aide de la touche ◀ / ▶. Si la fonction d'arrêt programmé est activée, à la fin du temps sélectionné, le téléviseur bascule automatiquement en mode de veille.

Verrouillage enfants

Vous pouvez utiliser cette fonction pour éviter que vos enfants allument le téléviseur ou changent de programmes ou de réglages etc. sans la télécommande.

La fonction verrouillage peut être réglée sur **activé** ou **désactivé** en appuyant sur le bouton ◀ / ▶. Lorsque **Arrêt** est sélectionné, ceci n'interviendra pas dans le fonctionnement de votre TV. Lorsque **Marche** est sélectionné, le téléviseur peut uniquement être contrôlé à l'aide de la télécommande. Dans ce cas les boutons du panneau de contrôle ne fonctionneront pas, sauf le bouton marche/arrêt au dos du téléviseur. Si l'un de ces boutons est activé "Verrouillage activé" sera affiché sur l'écran.

Langue

En appuyant sur le bouton ▲ / ▼, sélectionnez **Langue**. Sélectionnez la langue en appuyant sur la touche ◀ / ▶.

Sortie Ext-2

Appuyez sur la touche ▲ / ▼ pour sélectionner **Sortie Ext-2**. Vous pouvez régler la **Sortie Ext-2** sur **TV**, **EXT-1**, **EXT-4**, **Moniteur** ou **Numérique** à l'aide de la touche ◀ / ▶ Si l'option **Moniteur** est sélectionnée, les options **EXT-2** seront automatiques.

La sortie **EXT-2** suit la source actuellement sélectionnée.

NB: La sortie audio suit également le réglage de la sortie **EXT-2**. Si vous choisissez l'option **Moniteur** et la source d'entrée est autre que **TV**, **EXT-1**, **EXT-4** ou **Numérique**, seule la sortie audio est disponible.

Zoom par défaut

En appuyant sur le bouton ▲ / ▼, sélectionnez **Zoom par défaut**. Vous pouvez régler le **Zoom par Défaut** sur **Panoramique, 4 :3** ou **14 :9 Zoom** en appuyant sur le bouton ◀ / ▶.

S'il n'y a aucune information sur le WSS ou le facteur d'aspect (taille de l'image) et le mode zoom est réglé sur **Auto**, en appuyant sur le bouton **ZOOM**, le mode zoom passera automatiquement au réglage de zoom par défaut. Voir également le paragraphe Modes zoom.

Fond Bleu

Appuyez sur la touche ▲ / ▼ pour sélectionner **Menu Fond Bleu**. Pour activer ou désactiver le menu de fond d'image, appuyez sur le bouton ◀ / ▶.

Menu Installer

Sélectionnez le quatrième icône en appuyant sur la touche ◀ / ▶. Le menu installer apparaît à l'écran.



Programme

En appuyant sur le bouton ▲ / ▼, sélectionnez **Chaîne**. Appuyez sur la touche ◀ / ▶ pour sélectionner le numéro de chaîne. Vous pouvez introduire le numéro avec les boutons numériques sur la télécommande. Vous pouvez mémoriser jusqu'à 100 programmes entre 0 et 99.

Bande

Bande peut être réglée sur "C" ou "S" en appuyant sur la touche ◀ / ▶.

Chaîne

La **Chaîne** peut être modifiée avec la touche ◀ / ▶ ou les touches numériques.

Système de Couleur

Appuyez sur la touche ▲ / ▼ pour sélectionner **Système de Couleur**. Appuyez sur le bouton ◀ / ▶ pour régler le système de couleur sur **PAL, SECAM, PAL60** eller **AUTO**.

Si le système sonore est réglé sur **I**, **SECAM** n'est pas disponible comme Système de couleur.

NB : Dans le mode EXT, vous pouvez choisir NTSC 3.58 et NTSC 4.43.

Système sonore

Appuyez sur la touche ▲ / ▼ pour sélectionner **Système de Couleur**. Appuyez sur la touche ◀ / ▶ pour changer le système sonore sur **BG, DK, I, L** ou **LP**.

Réglage Fin

Appuyez sur la touche ▲ / ▼ pour sélectionner **Réglage Fin**. Appuyez sur la touche ◀ / ▶ pour régler la recherche.

Rechercher

Appuyez sur la touche ▲ / ▼ pour sélectionner **Recherche**. Appuyez sur la touche ◀ / ▶ pour démarrer la recherche de chaînes. La recherche s'arrête lorsque un signal est trouvé. Vous pouvez entrer directement la valeur de fréquence en appuyant sur les touches numériques.

Décod. (EXT-2) (Décodeur)

En appuyant sur le bouton ▲ / ▼, sélectionnez **Décod. (EXT-2)**. Appuyez sur la touche ◀ / ▶ pour changer les réglages de décodeur.

VCR (Magnétoscope)

- Cette rubrique apparaît aussi dans tous les modes sauf **EXT-3, EXT-5** et **PC**.
- Si vous voulez voir une source magnétoscope à partir d'un de ces modes, vous devez

régler le mode **VCR** sur "on" (Marche). Pour cela, lorsque le curseur est placé sur cette rubrique, appuyez sur le bouton ◀ / ▶ pour sélectionner "**Activé**".

- Si vous voulez voir un **DVD**, vous devez sélectionner "**Désactivé**".

Mémorisation

En appuyant sur le bouton ▲ / ▼, sélectionnez **Mémorisation**. Appuyez sur le bouton ◀ / ▶ ou "**OK**" pour mémoriser les réglages.

Menu Programme

Sélectionnez le cinquième icône en appuyant sur la touche ◀ / ▶. Le menu Programme apparaît à l'écran.



En déplaçant le curseur dans les quatre directions, vous pouvez obtenir 20 programmes sur la même page. Vous pouvez avancer ou reculer parmi les pages en appuyant sur les touches ◀ / ▶ ou ▲ / ▼ pour voir tous les programmes en mode TV (sauf le mode AV).

Par l'action du curseur, la sélection du programme est faite automatiquement.

Nom :

Pour changer le nom d'un programme, sélectionnez le programme et appuyez sur la touche ROUGE.

La première lettre du nom sélectionné commence à clignoter. Appuyez sur le bouton ▲ /

▼ pour changer cette lettre et sur le bouton ◀ / ▶ pour sélectionner les autres lettres. En appuyant sur la touche ROUGE, vous pouvez mémoriser le nom.

Insérer :

Sélectionnez le programme que vous voulez insérer avec les boutons de navigation. Appuyez sur le bouton VERT. Avec les touches de navigation, changez le programme sélectionné vers l'emplacement voulu et appuyez sur la touche VERTE.

Supprimer:

Pour supprimer un programme, appuyez sur le bouton JAUNE. En appuyant de nouveau sur le bouton JAUNE, vous supprimez le programme sélectionné de la liste de programmes, et les programmes montent d'une place.

APS (Système Automatique de Programmation)

Lorsque vous appuyez sur la touche BLEUE pour l'APS, l'écran d'alerte suivant apparaît.

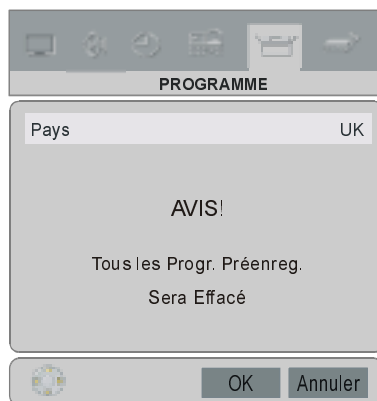

Appuyez sur la touche BLEUE pour annuler l'APS si vous ne voulez pas supprimer votre liste de programmes existante.

Pour continuer l'APS, sélectionnez d'abord le pays en appuyant sur le bouton ◀ / ▶ et appuyez ensuite sur le bouton ROUGE ou le bouton "**OK**".

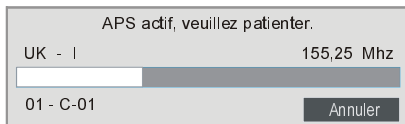

Lorsque l'APS est terminé, la liste de programmes apparaît sur l'écran.

Menu Source

Sélectionnez le sixième icône en appuyant sur la touche ◀ / ▶. Le menu Source apparaît à l'écran.

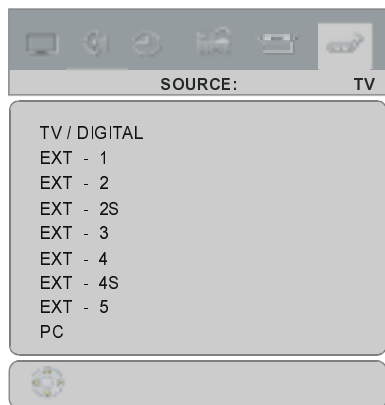

Dans le menu source, sélectionnez la source en appuyant sur la touche ▲ / ▼ et passez à ce mode en appuyant sur la touche ◀ / ▶ ou "OK".

Mode PC

Installation

- Débranchez l'ordinateur et le téléviseur avant de faire les branchements.
- Réglez la résolution du PC correctement avant de brancher le téléviseur. Consultez le tableau de la **page 78** pour savoir quels sont les modes supportés.
- Utilisez un câble D-SUB pour brancher l'entrée PC du téléviseur au terminal de sortie RGB de l'ordinateur.

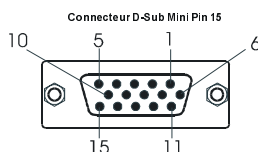

- Vissez correctement les vis du câble de l'écran jusqu'à ce que les connecteurs soit correctement branchés.

En mode TV, vous pouvez directement entrer en mode PC à l'aide de la touche PC.

Système de Menu dans le mode PC

Appuyez sur le bouton "MENU". Le menu sera affiché au milieu de l'écran.

Menu de Position de l'Image PC

Sélectionnez le premier icône en appuyant sur la touche ◀ / ▶. Le menu de Position de l'image PC apparaît sur l'écran.

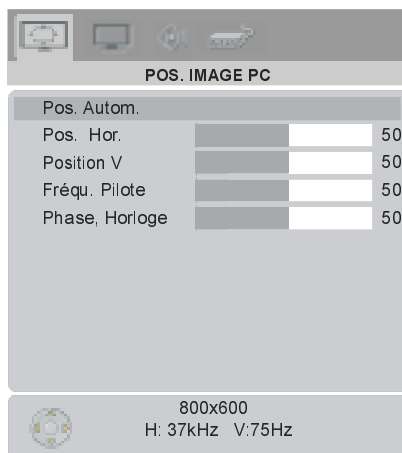

Position Automatique

Si vous changez l'image horizontalement ou verticalement vers une position non voulue, utilisez cette rubrique pour mettre l'image à la bonne place automatiquement.

- Sélectionnez **Position Automatique** en utilisant les boutons ▲ / ▼.
- Appuyez sur le bouton ou "OK".

Attention: Nous vous recommandons d'effectuer le réglage de position auto avec l'image sur l'écran entier afin d'obtenir le réglage correct.

Hor. Position (Horizontale)

Cette rubrique change l'image horizontalement vers le côté droit ou gauche de l'écran.

- Sélectionnez la rubrique **Position H** en utili-

sant le bouton ▲ / ▼ .

- Utilisez le bouton ◀ / ▶ pour régler la valeur.

Ver. Position (Verticale)

Cette rubrique change l'image verticalement vers le haut ou le bas de l'écran.

- Sélectionnez la rubrique **Position V** en utilisant le bouton ▲ / ▼ .
- Utilisez le bouton ◀ / ▶ pour régler la valeur.

Fréquence Pilote

Les réglages de la **fréquence pilote** corrigent les interférences qui apparaissent comme les bandes verticales dans les présentations intensives de points comme les feuilles de calcul ou les paragraphes ou les textes dans les sources plus petites.

- Utilisez le bouton ◀ / ▶ pour régler la valeur.

Phase

Selon la résolution et la fréquence scan qui entre dans le téléviseur, vous pouvez avoir une image trouble ou avec du bruit sur l'écran. Dans ce cas, vous pouvez utiliser cette rubrique pour obtenir une image claire à travers la méthode d'essai et d'erreur.

- Utilisez le bouton ◀ / ▶ pour régler la valeur.

Menu image PC

Appuyez sur la touche ◀ / ▶ pour sélectionner le deuxième icône. Le menu image PC apparaît sur l'écran.

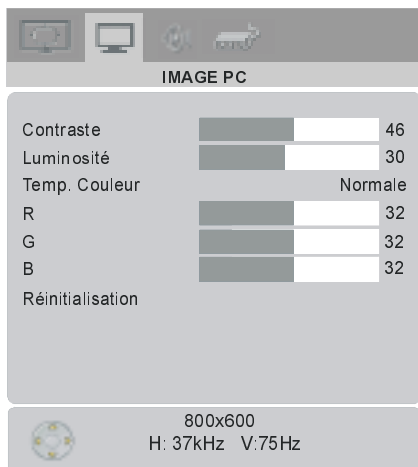

Les réglages du contraste, de la luminosité et de la température de couleur dans ce menu sont les mêmes que les réglages dans le menu image TV.

Lorsque la température de couleur est Manuel, vous pouvez aussi régler les items R,G,B. R,G et B règlent la couleur de l'image TV dans le mode PC. Vous pouvez changer la couleur TV en une couleur désirée. R (Rouge), G (Vert), B (Bleu)

Sélectionnez **Réinitialisation** et appuyez sur le bouton ◀ / ▶ ou "OK" pour réinitialiser les paramètres d'usine des modes d'image.

Menu Son

Sélectionnez le troisième icône en appuyant sur la touche ◀ / ▶. Le menu son apparaît à l'écran.

Les rubriques de ce menu sont décrites dans le paragraphe **menu Son**.

Menu Source

Sélectionnez le quatrième icône en appuyant sur la touche ◀ / ▶. Le menu Source apparaît à l'écran.

Dans le menu source, sélectionnez la source en appuyant sur la touche ▲ / ▼ et passez à ce mode en appuyant sur la touche ◀ / ▶ ou "OK".

Mode PC d'entrée de Son

- Branchez la sortie Audio PC à la prise **PC Audio In** (entrée Audio PC) du téléviseur avec un câble audio.

Autres fonctions

Statut TV

Le numéro du programme, le nom du programme et le l'indicateur de son sont affichés en haut à droite de l'écran lorsqu'une nouvelle chaîne est sélectionnée, lorsque la touche **i** est enclenchée.

Indicateur de coupure de son





Il est placé sur le côté supérieur gauche de l'écran lorsque il est activé.



Pour annuler la coupure de son, vous avez deux alternatives. La première est l'utilisation du bouton , et la deuxième est l'augmentation ou la diminution du niveau du volume.

Modes PIP

Appuyez sur la touche  pour passer au mode PIP.

En mode PIP, une petite image (image PIP) apparaît dans l'image principale. Il existe 2 tailles et 4 positions disponibles (en haut à gauche, en haut à droite, en bas à gauche, en bas à droite) (option) pour la fenêtre PIP. Vous pouvez utiliser la touche  /  pour changer la position PIP. Vous pouvez utiliser les touches  /  pour changer la taille de la fenêtre PIP. Le facteur d'aspect de la fenêtre PIP est fixé à 4 :3.

Quand le mode PIP est introduit, la fenêtre active par défaut est la fenêtre PIP et la fenêtre active est indiquée par le cadre vert qui l'entoure. La fenêtre active peut être changée en appuyant sur la touche . L'info OSD de statut est celle de la fenêtre active. La place des OSD de statut sont les mêmes pour les deux fenêtres.

En appuyant sur le bouton "P+" ou "-P" ou en entrant directement le numéro de la chaîne, vous pouvez voir la chaîne que vous voulez dans la fenêtre active.

Appuyez sur le bouton  pour sélectionner la source de la fenêtre active.

Appuyez sur le bouton «MENU» pour voir le menu principal en mode PIP. Les articles changent si la fenêtre active est la fenêtre PIP ou la fenêtre principale.

You can see the available sources in source menu.

Vous pouvez voir les sources disponibles dans le menu source.

Appuyez sur la touche  pour quitter le mode PIP.

Arrêt sur image

Vous pouvez effectuer un arrêt sur image en appuyant sur la touche OK. En affichages PIP, seule l'image DTV peut être figée.

Modes Zoom

Le mode Zoom peut être modifié en appuyant sur le bouton ZOOM. Vous pouvez changer la taille de l'écran selon le facteur d'aspect de l'image. Sélectionnez le plus adéquat des modes ZOOM suivants:

Le paramètre d'usine pour ce téléviseur est PANORAMIQUE. Pour changer le facteur d'aspect de l'image, veuillez lire les paragraphes suivants.

NB : Vous pouvez uniquement choisir REGULAR et FULL en mode PC.

Auto :

Lorsque un signal WSS (Signal d'écran large) qui montre le facteur d'aspect de l'image est inclut dans le signal de transmission ou dans le signal d'un dispositif externe, le téléviseur change automatiquement le mode ZOOM vers 4:3 ou 16:9 selon le signal WSS.

- Lorsque le mode AUTO ne fonctionne pas correctement à cause de la faible qualité du signal WSS ou lorsque vous changez le mode ZOOM, changez le mode ZOOM manuellement.

Full :

Ceci étend les côtés gauche et droit d'une image normale (facteur d'aspect 4 :3) pour remplir l'écran large du téléviseur.



- Pour des images de facteur d'aspect 16 :9 qui ont été réduites en une image normale (facteur d'aspect 4 :3), utilisez le mode Plein pour restaurer l'image dans son format original.

16:9 Zoom:

Ceci augmente le zoom de l'image (facteur d'aspect 16:9) vers l'écran entier.

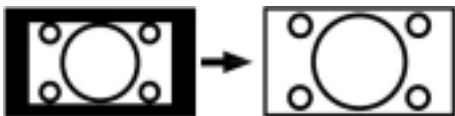

16:9 Zoom Subtitle:

Ceci augmente le zoom de l'image (facteur d'aspect 16:9) avec sous-titrage vers l'écran entier.



Modes "Zoom par Défaut":

Regular:

Il est utilisé pour voir une image normale (facteur d'aspect 4:3) comme si c'était sa forme originale.



14:9 Zoom:

Ceci augmente le zoom de l'image (facteur d'aspect 14:9) vers les limites supérieures et inférieures de l'écran.



Panoramic:

Ceci étend les côtés gauche et droit d'une image normale (facteur d'aspect 4:3) pour remplir l'écran sans déformer l'image.



La partie supérieure et inférieure de l'image sont un peu coupées.

Télétexte Analogique

Le télétexte est un système d'information qui affiche un texte sur votre écran TV. En utilisant le système d'information du télétexte, vous pouvez voir une page d'information sur un sujet disponible dans la liste de contenus (indice).

Aucun affichage sur l'écran est possible dans le mode de texte.

Le contraste, la luminosité et la couleur ne peuvent pas être changés mais le contrôle de volume est encore disponible dans le mode texte.

Pour utiliser le télétexte

- Sélectionnez une station TV où le télétexte est diffusé.
- Appuyez sur le bouton "☰" (TÉLÉTEXTE). En général, la liste de contenus (indice) apparaît sur l'écran.



Pour Sélectionner Une Page du Télétexte

- Appuyez sur les boutons numériques corrects du numéro de la page de Télétexte que vous voulez.

Le numéro de la page sélectionnée apparaîtra dans le coin supérieur gauche de l'écran. Le compteur de page du Télétexte effectue la recherche jusqu'à ce que le numéro de la page soit localisé. La page voulue apparaît sur l'écran.



- Appuyez sur le bouton "P^" pour avancer l'écran du Télétexte d'une page à chaque fois.

- Appuyez sur le bouton “**P**∨” pour reculer l’écran du Télétexte d’une page à chaque fois.



Pour sélectionner la page d’indice

- Pour sélectionner le numéro de la page d’indice (en général page 100), appuyez sur le bouton .



Rechercher une page du télétexte lorsque vous regardez le téléviseur

- Dans le mode télétexte, en appuyant sur le bouton “**X**”, l’écran passera au mode TV. Dans le mode TV, introduisez le numéro de la page que vous voulez à l’aide des boutons numériques. Lorsque vous introduisez le dernier numéro, le signe “” remplacera le numéro de la page et clignotera jusqu’à ce que la page soit trouvée. Alors, le numéro de la page remplacera de nouveau le signal “”. Maintenant vous pouvez visualiser cette page du télétexte en appuyant sur le bouton “**X**”.

Pour sélectionner un texte de double hauteur



- Appuyez sur le bouton “” et la moitié de la page supérieure d’information sera agrandie.
- Appuyez de nouveau sur le bouton “” et la moitié de la page inférieure d’information sera agrandie.
- Appuyez sur le bouton “” encore une fois et la page apparaîtra dans sa hauteur normale.

Pour révéler l’information “Cachée”

- En appuyant une fois sur le bouton “”, les réponses d’un quiz ou d’une page de jeux seront révélées.
- En appuyant de nouveau sur le bouton “”, les réponses révélées seront cachées.

Pour arrêter le changement de page automatique

La page du télétexte que vous avez sélectionné peut avoir plus d’information que celle qui apparaît sur l’écran. Le reste de l’information apparaîtra après un certain temps.

- Appuyez sur le bouton “” pour arrêter le changement de page automatique.
- Appuyez de nouveau sur le bouton “” pour voir la page suivante.

Pour sélectionner une sous-page

Les sous-pages sont des sections des grandes pages du télétexte, lesquelles peuvent être visualisées sur l’écran une section à chaque fois.

- Sélectionnez la page du télétexte voulue.
- Appuyez sur le bouton “”.
- Sélectionnez le numéro de la page sous-codée souhaitée en appuyant sur quatre touches numériques (ex. 0001).
- Si la sous-page sélectionnée n’apparaît pas sur l’écran après un certain temps, appuyez sur le bouton “**X**”. Le programme TV apparaîtra sur l’écran.
- Le numéro de la page du télétexte apparaîtra dans le coin supérieur gauche de l’écran lorsque une page sélectionnée est trouvée.
- Appuyez sur le bouton “**X**” pour voir la page du télétexte sélectionnée.

Pour sortir du télétexte

- Appuyez sur le bouton “”. L’écran passera au mode TV.

Fastext et Toptext

Votre TV accepte le système Télétexte de 1000 pages. Lorsque le numéro d’une page de n’importe laquelle des 1000 pages en mémoire est introduit, le système ne recherchera pas la page demandée. La page sera visualisée automatiquement.

- Appuyez sur le bouton “**P**^” pour avancer

l'écran du Télétex d'une page à chaque fois.

- Appuyez sur le bouton “**P**∨” pour reculer l'écran du Télétex d'une page à chaque fois.

Pour Fastext et Toptext

L'entête du sujet d'information peut avoir une certaine couleur.

- Appuyez sur le bouton **ROUGE, VERT, JAUNE** ou **BLEU** pour obtenir la page importante rapidement.

Pour TOPTXT

Si la transmission Toptext est présente, les boutons colorés apparaîtront dans la rangée de statut.

Si la transmission Toptext n'est pas présente, la rangée de statut n'apparaîtra pas.

Dans le mode Toptext, les boutons “**P**^” ou “**P**∨” permettent de passer à la page suivante et précédente respectivement. Si la transmission Toptext n'est pas disponible, si vous utilisez ces boutons, une boucle se produira. Par exemple la page 100 apparaît comme étant plus grande que la page 199.

Brancher un équipement périphérique

Vous pouvez brancher une vaste gamme d'équipements audio et vidéo à votre TV.

Le diagramme de branchement suivant indique les différents équipements (Optionnel) qui peuvent être branchés à l'arrière du téléviseur.

Avec péritel

Le téléviseur LCD possède prises péritel. Si vous voulez brancher des périphériques (c'est-à-dire un magnétoscope, un décodeur, etc.) à prises péritel sur votre téléviseur, utilisez les entrées péritel 1, péritel 2.

Si un dispositif externe est branché à travers une prise péritel, le téléviseur passera automatiquement au mode AV.

Avec l'entrée d'antenne

Si vous voulez brancher des périphériques comme un magnétoscope ou un décodeur au téléviseur, mais l'appareil que vous voulez brancher n'a pas de prise péritel, vous devez le brancher par l'entrée d'antenne du téléviseur.

Si le magnétoscope est branché au moyen de l'entrée d'antenne, nous vous recommandons le programme 0.

Décodeur

La télévision câblée vous offre un vaste choix de chaînes. Une grande partie des programmes sont gratuits et les autres doivent être payés par l'utilisateur. Ceci signifie que vous devrez indiquer à l'organisation de transmission quels sont les programmes que vous voulez recevoir. Cette organisation vous fournit un décodeur qui permet le décodage des programmes.

Pour plus d'informations, contactez votre fournisseur. Consultez aussi le livre qui accompagne votre décodeur.

Brancher un décodeur au téléviseur avec la prise d'antenne.

- Branchez le câble d'antenne.

Branchez un décodeur au téléviseur sans la prise d'antenne.

- Branchez un décodeur au téléviseur à la prise **EXTERNAL** avec un câble péritel .

TV et Magnétoscope

- Branchez le câble d'antenne.

Vous pouvez obtenir une meilleure qualité d'image si vous branchez un câble péritel aux prises **PÉRITEL**.

Lecture NTSC

Pour utiliser cette option, vous pouvez :

- Brancher un magnétoscope NTSC à une prise péritel à l'arrière du téléviseur.
- Brancher un magnétoscope NTSC à une prise RCA sur le côté du téléviseur.

Puis appuyez sur le bouton **(AV)** pour sélectionner la source appropriée.

Dispositif de copie

Sélection d'une source pour le **magnétoscope**.

- Sélectionnez le Menu **Fonction**
- Sélectionnez la **sortie Ext-2** à l'aide de la touche **◀ / ▶**.
- Sélectionnez la source pour copier l'image à partir de cette source.

Rechercher et garder en mémoire le signal test du magnétoscope

- Débranchez le câble d'antenne des prises d'antenne de votre magnétoscope.
- Allumez votre téléviseur et placez votre magnétoscope sur le signal de test. (Consultez le manuel de votre magnétoscope)
- Entrez dans le menu **Installation** et sélectionnez **recherche**.
- Recherchez le signal de test de votre magnétoscope de la même façon que vous recherchez et mémorisez les signaux TV. Mémorisez le signal test sous le numéro de programme 0.
- Remettez le câble d'antenne dans la prise d'antenne de votre magnétoscope une fois que vous avez mémorisé le signal test.

Appareil Photo et Caméscope

Pour Brancher à l'entrée AV

Branchez votre appareil photo ou caméscope à une entrée AV (EXT-4) sur le côté droit du téléviseur.

- Branchez votre équipement au téléviseur avec les entrées **VIDEO** (jaune), **AUDIO R** (rouge) et **AUDIO L** (blanc). Vous devez brancher les prises à l'entrée de la même couleur.

Pour Brancher à une entrée S-Video

Branchez votre appareil photo ou caméscope à une entrée S-video (EXT-4S) sur le côté droit du téléviseur.

- Branchez votre équipement au téléviseur avec l'entrée S-video et les entrées audio des entrées AV en utilisant les câbles S-video .

Brancher le décodeur au magnétoscope.

Certains magnétoscopes ont une prise péritel spéciale pour décodeur.

- Branchez le câble péritel à la prise péritel de votre décodeur et à la prise péritel spéciale de votre magnétoscope. Consultez le manuel de votre magnétoscope.
- Branchez votre magnétoscope au téléviseur, consultez la section téléviseur et magnétoscope.

Si vous voulez brancher plus d'équipements à votre TV, contactez votre fournisseur.

Brancher le casque

Utilisez la prise du casque stéréo sur le côté droit du téléviseur pour brancher le casque.

Brancher un équipement externe

Pour brancher un amplificateur audio ou un système de Home cinema à votre téléviseur, utilisez les sorties audio du téléviseur.

Informations

Nettoyage de l'écran

Nettoyez l'écran et le compartiment avec un chiffon suave et humide. N'utilisez pas de solvants abrasifs parce qu'ils peuvent endommager l'écran du téléviseur.

Image faible

Avez-vous sélectionné le système TV correct ? Est-ce que votre TV ou votre antenne sont très proches d'un appareil audio qui n'est pas branché à la terre ou d'une lumière au néon ?

Les montagnes et les grands immeubles peuvent causer des images doubles ou des images fantômes. Parfois, vous pouvez améliorer la qualité de l'image en changeant la direction de l'antenne.

Est-ce que l'image ou le télétexte sont méconnaissables ? Vérifiez si vous avez introduit la fréquence correcte.

La qualité de l'image peut se dégrader lorsque deux appareils sont branchés en même temps au téléviseur. Dans ce cas, débranchez un des appareils.

Sans image

Est-ce que l'antenne est correctement branchée ? Est-ce que les prises sont correctement branchées à la prise d'antenne ? Est-ce que le câble d'antenne est endommagé ? Est-ce que vous êtes en train d'utiliser les prises correctes pour brancher l'antenne ? Si vous avez des doutes, contactez votre fournisseur.

Sans Image signifie que votre TV ne reçoit aucune transmission. Avez-vous appuyé sur les bons boutons de la télécommande ? Essayez de nouveau.

Son

Vous n'entendez aucun son. Avez-vous coupé le son en appuyant sur le  bouton ?

Le son sort d'un seul haut-parleur. La balance est-elle réglée sur un seul côté ? Consultez le menu **Son**.

Télécommande

Votre TV ne répond plus à la télécommande. Peut être que les piles sont usées. Si oui vous pouvez utiliser les boutons en bas du téléviseur.

Avez-vous sélectionné le mauvais menu ? Appuyez sur le bouton pour revenir au mode TV  ou appuyez sur le bouton **MENU** pour revenir au menu précédent.

Pas de solution

Mettez en marche votre TV. Si elle ne fonctionne pas, contactez un technicien de service. N'essayez pas de réparer le téléviseur.

Branchement de l'antenne

Branchement de l'antenne extérieure

Antenne VHF

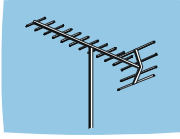

Câble coaxial rond 75 ohm

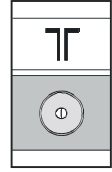

Dos du téléviseur

Antenne VHF/UHF

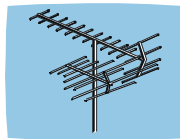

Câble jumelé plat 300-ohm

Câble coaxial rond 75 ohm

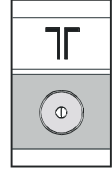

Dos du téléviseur

Branchement des équipements périphériques

CASQUE



AUDIO

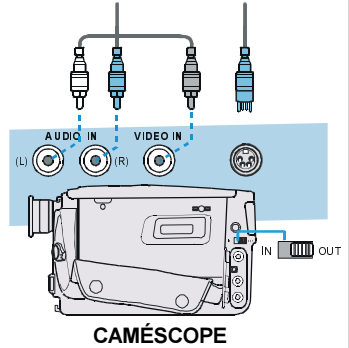
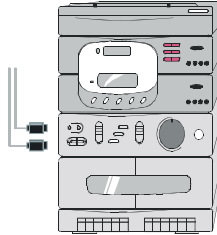

CAMÉSCOPE

VIDEO

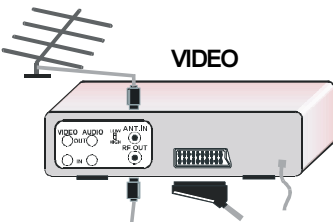

POUR UN RÉCEPTEUR SATELLITE

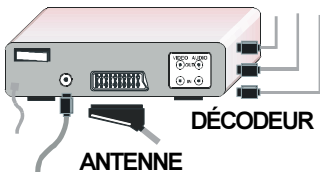

ANTENNE

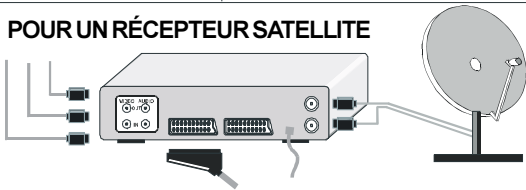

Modes d'affichages typiques de l'entrée PC

L'écran a une résolution maximum de 1366 x 768, une gamme de fréquence de sync. verticale de 56-75 Hz et une gamme de fréquence de sync. horizontale de 30-69 KHz.

Le tableau suivant est une illustration de certains modes d'affichages vidéo typiques.

Mode	Résolution		Fréquence	
	Horizontale	Verticale	Hor.(kHz)	Ver.(Hz)
1	640	480	31,5	60
2	640	480	37,9	72
3	640	480	37,5	75
4	800	600	35,2	56
5	800	600	37,9	60
6	800	600	48,1	72
7	800	600	46,9	75
8	1024	768	48,4	60
9	1024	768	56,5	70
10	1024	768	60	75
11	1280	1024	64	60
12*	1280	768	47,8	60
13*	1360	768	47,7	60

* Disponibles dans les modes Full et PAP uniquement, et non dans le mode 4 :3.

Spécifications

Produit	Modèle	LT-37DF7BC
Systèmes de diffusion		PAL SECAM BG, DK, I, L, Lp
Chaînes et Fréquences		Numérique : 47 MHz - 858 MHz Analogique : 46.25 MHz - 862.25 MHz Câble TV (S1-S20/ S21-S41)
Signal d'entrée		Vidéo : Analogique 0,7 Vp-p 75 ohm positive Sync : Niveau TTL positif ou négatif, sync. séparée
Timing Horizontal		30 - 69 kHz
Timing Vertical		50 - 75 kHz
Fréquence Pilote		MHz - 78,75 MHz
Taille de l'écran		37" (mesuré en diagonal)
Taille de l'image visible		823.6 mm horizontal x 464.8 mm vertical
Résolution de l'écran		1366 x 768 max.
Nombre de chaînes pré-définies		Analogique : 100
Indicateur de chaîne		Écran (OSD)
RF Aerial Output		75 Ohm (déséquilibré)
Sortie d'antenne RF		220-240 V AC, 50 Hz.
Alimentation électrique (W)		180 (max) / EN VEILLE 2.3 W
Systèmes de son		A2 , Nicam Stereo
Sortie Audio		2 x 8W _{RMS} (%10 THD)
Terminal EXT-1		Euroconnector (21 fiches, péritel) (à l'arrière) <ul style="list-style-type: none"> • L'entrée Vidéo, les entrées Audio L/R et les entrées RGB sont disponibles. • Les sorties de diffusion TV (Vidéo et Audio L/R) sont disponibles.
Terminal EXT-2		Euroconnector (21 fiches, péritel) (à l'arrière) <ul style="list-style-type: none"> • L'entrée Vidéo, l'entrée S-VIDEO (Y/C), les entrées Audio L/R et RGB. • Les sorties Vidéo et Audio L/R sont disponibles. • Les fonctions T-V LINK sont disponibles.
Terminal EXT-3		5 prises RCA (situés à l'arrière) <ul style="list-style-type: none"> • Les entrées vidéo (Pr, Pb, Y) et les entrées Audio L/R sont disponibles. • Les signaux 625i, 625p, 525i, 525p, 750p, 1125i sont disponibles.
Terminal EXT-4		3 prises RCA (situées à l droite) 1 prise S-VIDEO (situé à droite) <ul style="list-style-type: none"> • L'entrée Vidéo, l'entrée S-VIDEO (Y/C), les entrées Audio L/R sont.
Prise XT-5 (HDMI)		• Interface media de haute définition (à l'arrière)
Terminal AUDIO OUT (sortie audio)		3 connecteurs RCA <ul style="list-style-type: none"> • La sortie audio L/R est disponible. • Sortie audio numérique disponible.
Terminal PC IN		Analogique RGB D-SUB 15 x 1 <ul style="list-style-type: none"> • Signal PC est disponible (Consultez la page 78 pour savoir quels sont les signaux d'entrée)
Terminal PC AUDIO IN		Mini prise Stéréo (diamètre 3.5 mm)
Prise de cartes		Prise de cartes pour le Module de Condition d'Accès (CAM) x 2
Dimensions (L x H x P)		950 mm x 700 mm x 275 mm 950 mm x 660 mm x 122 mm (TV uniquement)
Poids		22.6 kg (avec support) / 20 kg (TV uniquement)
Accessoires		Télécommande x 1 (RM-C1897S) / 2 piles AA/R6 1 fil électrique
Prise du casque		Mini prise Stéréo (diamètre 3.5 mm)