



JVC

ENGLISH
DEUTSCH
FRANÇAIS
ITALIANO
CASTELLANO

JVC

InteriArt
LT-20J50SU

LCD PANEL TV

INSTRUCTIONS

LCD-TV-GERÄT
PANNEAU LCD TELEVISEUR
TV A SCHERMO LCD
TV CON PANTALLA LCD

BEDIENUNGSANLEITUNG
MANUEL D'INSTRUCTIONS
ISTRUZIONI
MANUAL DE INSTRUCCIONES



50083724

0206TKH-VT-VT

Sommaire

Pour votre sécurité	58
Information importante	61
Boutons de la télécommande	62
Touches du panneau de contrôle	63
Emplacement d'installation	66
Préparatifs	67
Avant de mettre le téléviseur sous tension	67
Pour mettre le téléviseur en marche / à l'arrêt	68
Réglage initial	69
Utilisation du téléviseur	69
Système de Menu	70
Autres Fonctions	75
Mode PC	77
Télétexte	78
Raccordement d'appareils périphériques	80
Raccordement d'appareils périphériques	82
Prises d'antenne	83
Prises d'appareils périphériques	83
Modes D'affichage Courants a L'entree PC	84
Astuces	85
Spécifications	86

Pour votre sécurité

Cet appareil a été conçu et fabriqué conformément aux normes de sécurité internationales mais, comme tout appareil électrique, il faut faire attention si l'on veut obtenir les meilleurs résultats et garantir la sécurité. Donc, pour votre propre sécurité, vous êtes invité à lire les consignes qui suivent. Elles sont de nature générale, destinées à vous aider pour tous vos produits électroniques grand public et il se peut que certains points ne concernent pas les produits que vous venez d'acheter.

Quelques recommandations :

A FAIRE et A NE PAS FAIRE

Circulation de l'air...

Laisser au moins 10 cm d'écart autour du téléviseur pour permettre une ventilation suffisante. Ceci évitera toute surchauffe du téléviseur et tout risque de détérioration éventuelle en conséquence. Eviter les endroits poussiéreux.

Détérioration due à la chaleur...

Laisser le téléviseur exposé à la lumière directe du soleil ou près d'un radiateur risque de provoquer une détérioration. Eviter les endroits exposés à des températures ou à une humidité excessive, ou les endroits où la température risque de descendre au-dessous de 5°C (41°F).

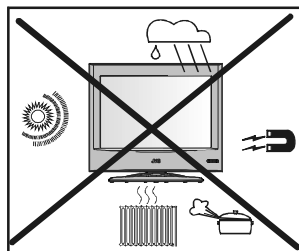

Alimentation secteur...

L'alimentation secteur requise pour cet appareil est de **100-240 V~ / 50 Hz**. Ne jamais le brancher sur une prise à courant continu ni sur toute autre source d'alimentation. BIEN s'assurer que le téléviseur n'est pas posé sur le câble de secteur. NE PAS couper la fiche de secteur de cet appareil : elle comporte un con-

densateur anti-parasites spécial, dont le retrait perturbera le bon fonctionnement.

Conditions climatiques très chaudes / modérées

Cet appareil peut fonctionner dans des conditions climatiques très chaudes et modérées.

DANS LE DOUTE, N'HESITEZ PAS A CONSULTER UN ELECTRICIEN COMPETENT.

AFAIRE...

Lire attentivement la notice d'utilisation avant d'utiliser l'appareil.

S'assurer que tous les branchements électriques (y compris la fiche de secteur, les câbles de rallonge et liaisons entre les différents appareils) sont correctement en place et conformes aux consignes des fabricants.

Mettre hors tension et retirer la fiche de secteur avant d'effectuer les branchements ou de les modifier.

Demander conseil au revendeur en cas de doute concernant l'installation, l'utilisation ou la sécurité de votre appareil.

Faire bien attention aux vitres ou portes installées sur l'appareil.

A NE PAS FAIRE...

Ne retirer aucun capot en place ; cela exposera les utilisateurs à des tensions dangereuses.

Ne pas boucher les ouvertures de ventilation de l'appareil avec des journaux, des nappes, des rideaux, etc. La surchauffe entraînera une détérioration et diminuera la durée de vie de l'appareil.

Ne pas laisser un appareil électrique exposé au suintement ni à des projections de liquide, ni laisser d'objets remplis de liquides (comme par exemple des vases) posés sur l'appareil.

Ne pas poser sur l'appareil ou tout près de lui d'objets à très hautes températures ni de sources de flamme nue, comme des bougies ou des veilleuses allumées. Les températures élevées risquent de faire fondre le plastique et de provoquer un départ de feu.

Ne pas utiliser de socles de fortune et ne JAMAIS fixer les pattes avec des vis à bois. Pour garantir une sécurité complète, toujours fixer

les socles ou les pattes homologués par le constructeur avec les dispositifs de fixation prévus selon la notice.

Ne pas écouter au casque à fort volume, puisqu'une telle utilisation risque de dégrader irréremédiablement votre acuité auditive.

Ne pas laisser l'appareil sous tension lorsque vous n'êtes pas présent, sauf s'il est indiqué spécialement qu'il est conçu pour une utilisation sans surveillance ou qu'il présente un mode Veille. Mettre l'appareil hors tension et s'assurer que votre famille sache comment procéder. Il est possible qu'il faille prendre des dispositions spéciales pour les infirmes ou handicapés.

Ne pas continuer à utiliser l'appareil si l'on a un doute quant à son fonctionnement normal, ou s'il est détérioré d'une manière ou d'une autre ; mettre hors tension, retirer la fiche de secteur et demander conseil au revendeur.

Ne pas mettre les piles ou batteries usagées à la poubelle au lieu du collecteur de matériaux à recycler pour réduire les effets nocifs pour l'environnement.

SURTOUT : NE JAMAIS laisser personne, en particulier des enfants, enfoncer quoi que ce soit dans les trous, les fentes ou toutes autres ouvertures du boîtier ; cela pourrait provoquer une électrocution entraînant la mort.

NE JAMAIS deviner ni faire les choses au hasard avec un appareil électrique de quelque nature que ce soit, deux précautions valent mieux qu'une.

Pour débrancher totalement le téléviseur, couper la prise de secteur et retirer la fiche mâle d'alimentation.

Consignes de sécurité concernant l'adaptateur d'alimentation

- Attention ! Il peut atteindre des températures très élevées !
- A utiliser uniquement en intérieur et au sec.
- Risque d'électrocution.
- Risque d'électrocution, ne pas ouvrir.
- Tenir tous les adaptateurs d'alimentation à distance de toute autre source de chaleur.

- Toujours utiliser le (les) adaptateur(s) de puissance dans un endroit bien ventilé.

** *La lampe fluorescente à cathode froide de l'ECRAN à cristaux liquides contient une faible quantité de mercure ; respecter la réglementation en vigueur concernant son élimination.*

“L'écran à cristaux liquides est un produit de très haute technologie contenant environ un million de transistors à couches minces, qui vous permet de voir les détails les plus fins de l'image. De temps à autre, des pixels non actifs peuvent apparaître à l'écran

sous forme de point fixe bleu, rouge ou vert. Il est à noter que cela n'a aucune incidence sur les performances de l'appareil.” Il est à noter que certains pistolets lumineux utilisés sur des consoles de jeux risquent de ne pas fonctionner sur ce produit.

Avertissement :

Ceci est un produit de Classe A. Dans un environnement domestique, ce produit risque de provoquer des parasites radio ; dans ce cas, on pourra demander à l'utilisateur de prendre des mesures adéquates.

AVERTISSEMENT: POUR EVITER TOUT RISQUE D'INCENDIE OU D'ELECTROCUTION, NE JAMAIS EXPOSER CET APPAREIL A LA PLUIE OU A L'HUMIDITE.

AVERTISSEMENT :

- *Les doigts risquent de se coincer sous le téléviseur, pouvant ainsi provoquer des accidents. Tenir le téléviseur par en-dessous et au milieu, et ne pas le faire basculer vers le haut ni vers le bas.*
- *Le téléviseur risque de tomber, pouvant ainsi provoquer des accidents. Tenir le bas du socle à la main et faire pivoter le téléviseur vers le haut ou vers le bas.*
- *Ne pas laisser les enfants s'accrocher au téléviseur, poser leurs coudes sur le téléviseur ni s'appuyer contre lui. Cela risque de provoquer le renversement de l'appareil et donc des accidents.*

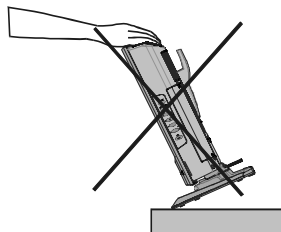
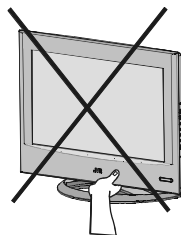

ATTENTION :

- *Pour éviter l'électrocution ou la détérioration de l'appareil, commencer par introduire fermement la petite extrémité du cordon d'alimentation dans l'adaptateur d'alimentation c. a. (s'il n'est plus bancal), puis brancher la grosse extrémité du cordon d'alimentation dans une prise de secteur.*

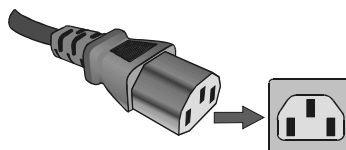

Information importante

Attention !

CLAUSE D'EXCLUSION

JVC ne saurait en aucun cas être tenue pour responsable d'un sinistre et/ou d'une détérioration du produit provoqué(e) par :

- un incendie,
- un tremblement de terre,
- un dommage accidentel,
- une utilisation non conforme volontaire du produit,
- l'utilisation du produit dans des conditions incorrectes,
- une perte et/ou un dommage occasionné(e) au produit alors qu'il est détenu par un tiers,
- tout(e) dommage ou perte survenu(e) à la suite du non-respect par le propriétaire des consignes énoncées dans le présent manuel et/ou d'une négligence dans le respect de ces consignes,
- tout(e) perte ou dommage découlant directement d'un usage abusif ou d'une panne du produit survenue alors qu'il a été utilisé en même temps qu'un appareil annexe.

Par ailleurs, JVC ne saurait en aucun cas être tenue pour responsable d'une quelconque perte et/ou dommage consécutif(ve), y compris et de façon non limitative de la perte de profits, d'une cessation d'activité, de la perte de données enregistrées, que ces dommages soient survenus pendant l'utilisation normale du produit ou pendant une utilisation abusive.

AVERTISSEMENT !

NE JAMAIS LAISSER

UNE IMAGE FIXE A L'ECRAN

Si des images fixes générées par TELE-TEXTE, LES LOGOS D'IDENTIFICATION DE LA CHAÎNE, LES ECRANS D'ORDINATEUR, LES JEUX VIDEO, LES MENUS ECRAN, etc. restent à l'écran pendant un certain temps, elles risquent de rester incrustées en permanence.

Si vous utilisez votre téléviseur pour visualiser des images totalement fixes, ou des images en mouvement ayant une image fixe permanente superposée, par exemple les logos de la chaîne, il est toujours recommandé de réduire A LA FOIS les réglages de lumière et de contraste.

Entretien et élimination

Nettoyage de l'écran et du boîtier...

Mettre l'appareil hors tension, nettoyer l'écran et le boîtier avec un chiffon doux et propre. Notre conseil : ne pas appliquer sur l'écran ou le boîtier de produit d'entretien ménager ni de solvants ; cela risque d'entraîner une dégradation.

Elimination...

Lorsque l'appareil arrive en fin de vie, l'éliminer conformément à la réglementation en vigueur ou dans un centre de recyclage.

Boutons de la télécommande

- ①  = Bouton de mise en veille
- ② Sélecteur TV / magnétoscope / DVD
- ③ Touches des numéros
- ④ Touche **AV** (EXT-1, EXT-1S, EXT-1RGB, EXT-2, EXT-2S or PC)
- ⑤ Sélecteur de mode **BLEU / IMAGE**
- ⑥ Touche de minuterie de mise à l'arrêt **JAUNE** 
- ⑦ Touche **MENU**
- ⑧  = Touche de déplacement du curseur vers le haut
- ⑨ Touche **OK**
- ⑩  = Touche de déplacement du curseur à droite
- ⑪ Bouton **ARRIERE**
- ⑫ Touches Volume hausser/baisser
- ⑬ Boutons de commande Télétex / magnétoscope / DVD
- ⑭ Touches Programme suivant/précédent
- ⑮  = Touche de déplacement du curseur vers le bas
- ⑯  = Touche Télétex
- ⑰  = Touche de déplacement du curseur à gauche
- ⑱  = Touche stéréo / bilingue
- ⑲ **VERT** /  Bouton Marche/ Arrêt de l'hyper-son
- ⑳ **ROUGE** / **ZOOM** Sélecteur de mode Zoom
- ㉑  = Touche Informations
- ㉒  = Touche de coupure du son

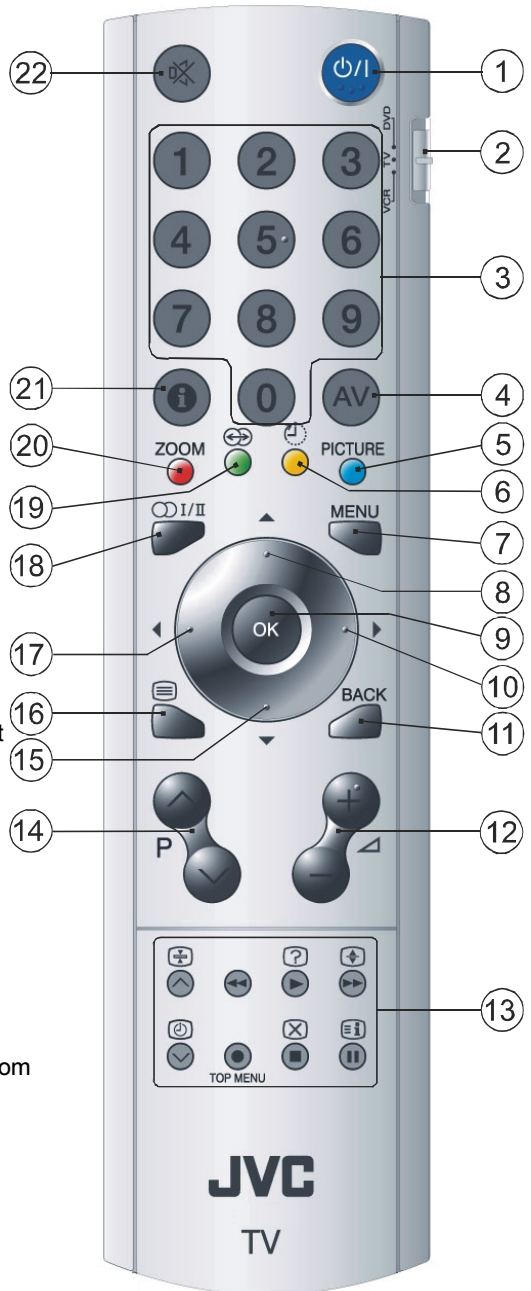

Touches du panneau de contrôle

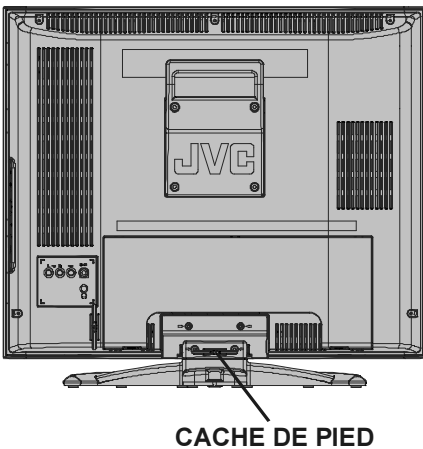
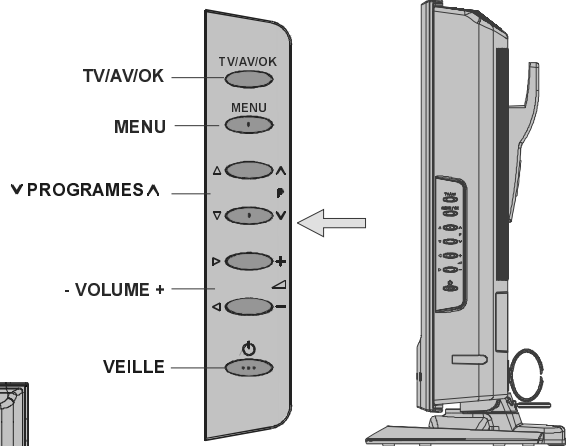
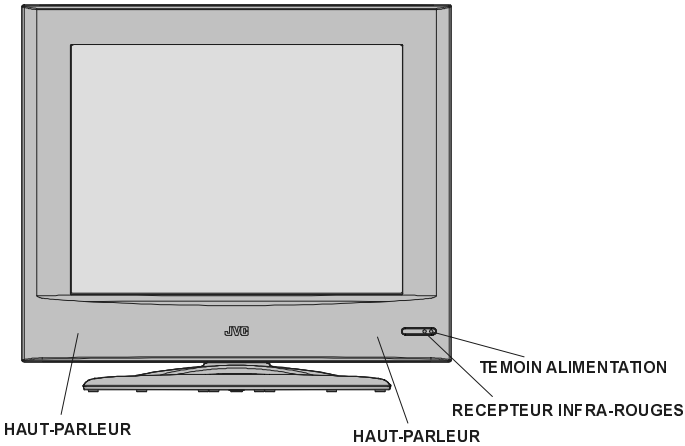

Pour certaines combinaisons de connecteurs et de fils, le panneau arrière risque de ne pas être correctement en place. Si l'on laisse le panneau retiré, cela n'enfreint aucunement les règles de sécurité.

Utilisation du socle

Ce téléviseur est équipé d'un socle de table déjà en place.

Ce socle peut être utilisé pour régler l'inclinaison de l'écran : 10° vers le haut, 5° vers le bas et 20° à gauche ou à droite.

Pour incliner l'écran vers le haut et vers le bas :

Tout en tenant d'une main le bas du socle, poser l'autre main sur le haut de l'écran, au centre, et incliner lentement l'écran vers le haut et vers le bas.

- Par sécurité, le socle est réalisé de telle sorte qu'il faut une certaine force pour incliner l'écran.

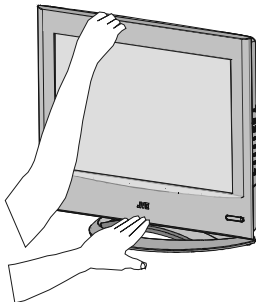

Pour faire pivoter l'écran à gauche et à droite :

Tout en tenant d'une main le bas du socle, tenir de l'autre main le bord de l'écran, au centre, et régler lentement l'orientation de l'écran.

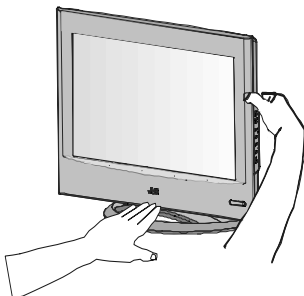

Passe-câbles :

Un passe-câbles servant à maintenir les câbles de connexion bien en ordre est situé au dos du socle.

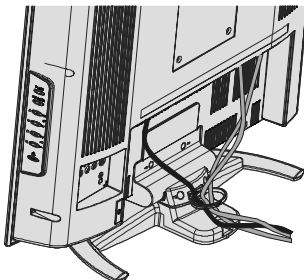

Retrait du cache-connecteurs

Des connecteurs sont situés derrière les caches, au dos du téléviseur. Retirer le cache avant de brancher une antenne, un lecteur de DVD ou un magnétoscope.

Retirer les caches en enlevant les crochets. Au moment de remettre en place les caches, appuyer le côté ou le bas des caches contre le téléviseur, puis insérer les crochets.

- Laisser les caches retirés s'ils ne tiennent pas bien. NE PAS forcer pour remettre les caches en place. En forçant, on risque d'endommager les câbles de connexion et les caches.
- Laisser ces caches retirés si l'on veut fixer l'écran de télévision au mur.

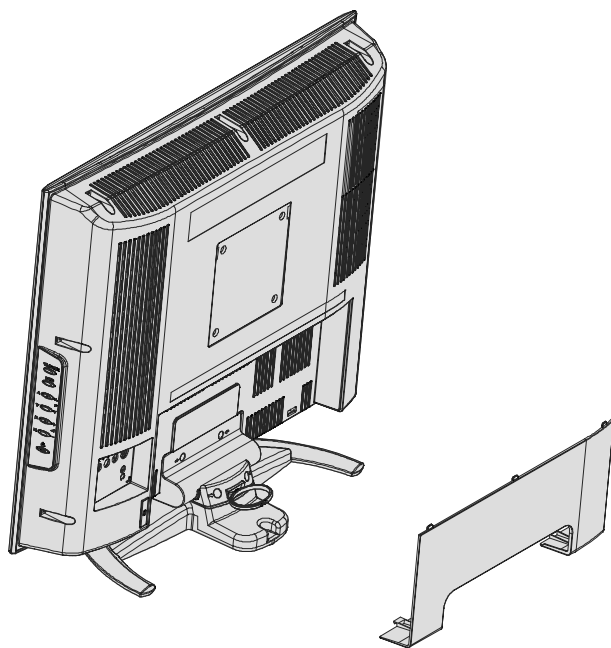

- Un appui de 100 mm (réglementation VESA) est installé.
- La poignée et le socle peuvent être laissés en desserrant les vis avec un tournevis lorsqu'on fixe le téléviseur au mur.
- Etendre un chiffon doux sur une table plane, puis poser le téléviseur sur le chiffon, écran orienté vers le bas en laissant la poignée et le socle.

Emplacement d'installation

Disposer le téléviseur à l'écart de la lumière directe du soleil et des éclairages puissants, un éclairage doux indirect est recommandé pour le confort du téléspectateur. Le poser sur une plateforme robuste, la surface d'installation devra être plane et stable, il devra ensuite être fixé au mur par une attache solide en utilisant le crochet situé à l'arrière du téléviseur pour l'empêcher de basculer et de se renverser. Empêcher la lumière directe du soleil d'atteindre l'écran en fermant les rideaux ou les volets.

Un socle de fixation au sol et un socle de table sont disponibles pour ce téléviseur, ou une équerre permettant de fixer le téléviseur au mur.

Les écrans à cristaux liquides sont fabriqués en utilisant une technologie d'un degré extrêmement élevé de précision, mais parfois, certaines parties de l'écran présenteront des pixels manquants ou des points lumineux. Ce n'est pas un signe d'anomalie.

S'assurer que le téléviseur est disposé dans un endroit où il est impossible de le pousser ou de le frapper par des objets, la pression entraînant la casse ou la détérioration de l'écran.

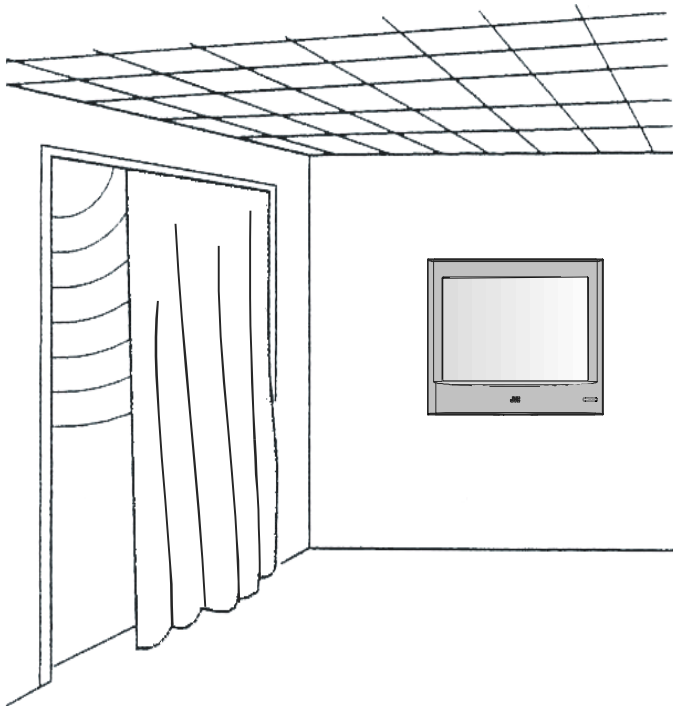

Préparatifs

Installer l'écran sur une surface horizontale stable comme une table ou un bureau.

Pour permettre une bonne ventilation, prévoir un espace d'au moins 10 cm tout autour de l'appareil. Pour prévenir toute anomalie et les situations à risques, ne pas poser d'objets sur l'appareil.

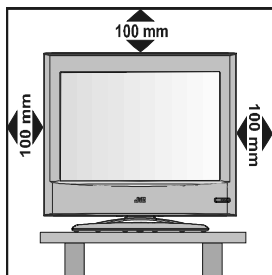

Caractéristiques

- C'est à la fois un téléviseur et un écran de PC couleur à télécommande.
- Possibilité de prédéfinir 100 programmes dans les bandes de fréquences VHF, UHF ou sur les chaînes du câble.
- Possibilité de régler sur les chaînes du câble.
- Il est très facile de commander le téléviseur par son système de menus.
- Il possède une prise scart pour un dispositif externe (comme un VCR, lecteur DVD, jeux vidéo etc.)
- Système sonore stéréo A2 + Nicam.
- Messages écran multilingues.
- Télétexte ((FLOF(Fastext),TOP,WST)).
- Possibilité de brancher un casque.
- A.P.S. (Système de Programmation Automatique)
- Tous les programmes peuvent être nommés.
- Syntonisation automatique vers l'avant ou vers l'arrière.
- Minuterie de mise à l'arrêt.
- Contrôle parental.

- Modes Auto, 4:3, 16:9.
- Coupure automatique du son lorsqu'il n'y a aucune transmission.
- Lorsqu'aucun signal valide n'est capté, au bout de 5 minutes, le téléviseur passe automatiquement en Veille.
- Lecture en NTSC.
- PLL (recherche de chaînes).
- Entrée PC (supporte jusqu'à 1024 x 768)

Avant de mettre le téléviseur sous tension

Branchement électrique

N'utiliser que l'adaptateur fourni avec cet appareil.

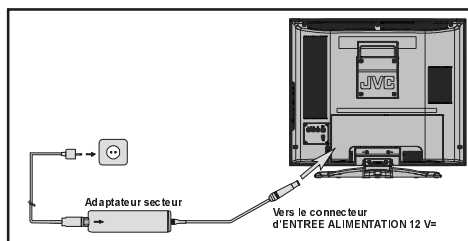

IMPORTANT : le téléviseur est conçu pour fonctionner également en courant **12 V=**. **Pour ce faire, utiliser un adaptateur fournissant une tension de 12 V=.** Brancher cet adaptateur sur un système alimenté en courant de **100 – 240 V~ / 50 Hz**.

- Après l'avoir déballé, laisser le téléviseur parvenir à la température ambiante de la pièce avant de le brancher au secteur.

Branchement sur la prise d'entrée RF

- Brancher la fiche d'antenne ou la fiche de TV par câble sur la prise d'entrée RF située au dos du téléviseur, puis raccorder la fiche de câble partant de la prise de sortie TV située sur les appareils (magnétoscope, diffusion vidéo numérique, etc.) également à cette prise.

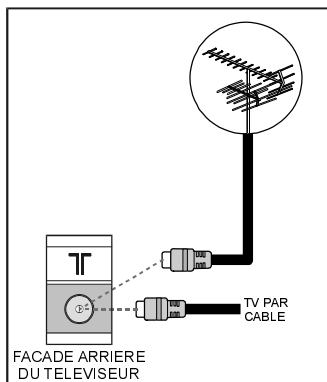

Comment raccorder d'autres appareils

IMPORTANT : éteindre le téléviseur avant d'y raccorder un appareil extérieur.

Les connecteurs femelles de raccordements extérieurs sont regroupés au dos du téléviseur. Pour brancher d'autres appareils à un Peritel, se reporter aux manuels des appareils concernés.

Mise en place des piles dans la télécommande

- Retirer le cache-piles situé au dos de la télécommande en tirant doucement vers le haut sur la partie du cache indiquée.
- Introduire deux piles sèches **AA/R6** ou un modèle de piles équivalent.
- Remettre le cache en place.

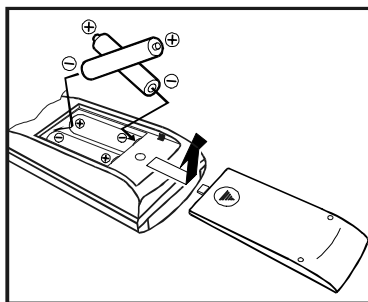

REMARQUE : retirer les piles de la télécommande lorsqu'on envisage de ne pas l'utiliser pour une durée prolongée. Sinon, elle risque de se détériorer par suite d'une fuite d'électrolyte de la pile.

Jetter les piles usagées dans un conteneur prévu à cet effet. Si les performances de la télécommande baissent, remplacer les piles (choisir le bon modèle). Ne pas introduire en même temps une pile usagée et une pile neuve ni des piles de deux marques différentes. Retirer immédiatement les piles épuisées pour empêcher l'acide de s'écouler dans le logement à piles.

Pour mettre le téléviseur en marche/à l'arrêt

Pour mettre le téléviseur en marche

Le téléviseur se met en marche en deux étapes :

- 1- Brancher le câble d'alimentation sur le système. Ensuite, le téléviseur passe en mode Veille et le témoin d'alimentation passe au rouge (il est situé à l'avant du téléviseur).
- 2- Pour allumer le téléviseur à partir du mode Veille :

soit appuyer sur la touche "⏻ / I" de la télécommande ou sur le côté droit du téléviseur, soit

appuyer sur une touche de chiffre de la télécommande pour sélectionner un programme, soit

appuyer sur la touche "P/Ch" située sur le côté droit de la télécommande ou appuyer sur les touches "P∨" ou "P^" de la télécommande pour sélectionner le dernier programme sur lequel on a éteint le téléviseur.

Par l'une ou l'autre des méthodes, le téléviseur s'allumera et le témoin Alimentation passera au vert.

Pour mettre le téléviseur à l'arrêt

- Appuyer sur la touche "⏻ / I" de la télécommande ou du côté droit du téléviseur, pour que le téléviseur passe en mode Veille et que le témoin Alimentation passe au rouge.

REMARQUE : Pour mettre le téléviseur entièrement hors tension, retirer la fiche de secteur de la prise.

Réglage initial

Premier A.P.S (Système Automatique de Programmation)

Le menu suivant est affiché sur l'écran quand vous mettez en marche la TV pour la première fois. L'A.P.S fait la recherche et le triage de tous les canaux et les mémorise automatiquement sur votre TV selon la transmission des systèmes de programmes de votre lieu de résidence.

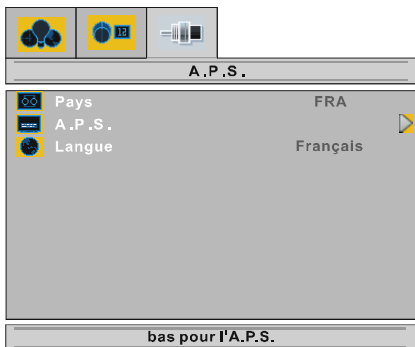

Avant tout choisissez la **langue** et le **pays** en utilisant les boutons “▲” / “▼” et “◀” / “▶”. Ceci affectera le processus de triage en APS. Pour démarrer l'A.P.S., sélectionnez A.P.S. en utilisant les boutons “▲” / “▼” et pressez le bouton “▶” ou le bouton “OK” L'avertissement suivant est visualisé.

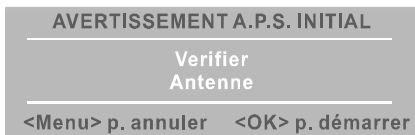

Pressez le bouton “OK” pour démarrer l'A.P.S.

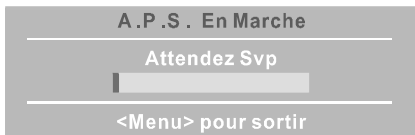

Après avoir terminé l'A.P.S., la Liste de Programmes est visualisée sur l'écran. Dans la Liste de Programmes, vous pourrez voir les numéros des programmes et les noms attribués aux programmes.

Utilisation du téléviseur

Vous pouvez utiliser votre téléviseur à la fois à l'aide de la télécommande et à l'aide des boutons du poste.

Le réglage du volume et la sélection du programme peut être effectuée à l'aide des boutons situés sur le panneau de contrôle situé à droite du téléviseur.

Utiliser les touches sur le téléviseur

Réglage du volume

- Appuyer sur le bouton “-∟” pour faire baisser le volume ou sur le bouton “∟+” pour l'augmenter; un curseur de niveau de volume apparaîtra au centre de la partie inférieure de l'écran.

Sélection du programme

- Appuyer sur le bouton “P^” pour sélectionner le programme suivant ou sur le bouton “√P” pour sélectionner le programme précédent.

Changer de mode d'entrée

- En appuyant sur la touche **TV/AV/OK** le mode d'entrée change.

Pour entrer dans le menu principal

- Appuyer sur le bouton “**MENU**” pour entrer dans le menu principal. Dans le Menu principal, sélectionner le sous-menu à l'aide du bouton “√P” ou “P^”, puis entrer dans le sous-menu à l'aide de la touche “-∟” / “∟+” ou **TV/AV/OK**. Pour consulter l'utilisation des menus, passer aux paragraphes concernant le Système de Menus.

Utilisation de la télécommande

La télécommande de votre téléviseur est conçue pour commander toutes les fonctions du modèle sélectionné. Les fonctions seront présentées en suivant le système de menus de votre téléviseur.

Les fonctions du système de menus sont présentées dans les paragraphes suivants.

Réglage du volume

Appuyer sur le bouton “▲ +” pour augmenter le volume. Appuyer sur le bouton “▲ -” pour le faire baisser. Un curseur de niveau de volume apparaîtra au centre de la partie inférieure de l'écran.

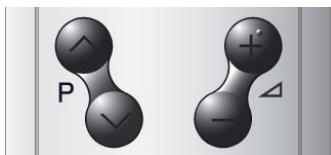

Sélection du programme (programme précédent ou suivant)

- Appuyer sur la touche “P▼” pour sélectionner le programme précédent.
- Appuyer sur la touche “P▲” pour sélectionner le programme suivant.

Sélection du programme (accès direct) :

Appuyer sur les touches de chiffres de la télécommande pour sélectionner les programmes compris entre 0 et 9. Le téléviseur passera au programme sélectionné. Pour sélectionner des programmes compris entre 10 et 99, appuyer sur les deux touches de chiffres d'affiliée pour sélectionner le programme désiré (par ex. pour le programme 27, appuyer sur 2, puis sur 7). Lorsque l'utilisateur a attendu trop longtemps pour appuyer sur le deuxième chiffre, seul apparaîtra le programme correspondant au premier chiffre. La limite de la temporisation est de 3 secondes.

Exemple : P6 → appuyer sur 6, P12 → appuyer sur 1, puis 2.

Appuyer directement sur le numéro de programme pour resélectionner les programmes dont le numéro ne comporte qu'un seul chiffre.

Un conseil : Les numéros de la liste de chaînes sont affectés par les télévisions elles-mêmes. Du fait que toutes les chaînes ne sont pas diffusées sur le réseau hertzien (gratuitement) et qu'elles ne sont pas toutes mises en mémoire par le récepteur, les numéros de la liste de chaînes ne défilent pas en continu. La quinzième chaîne de la liste peut ne pas être le programme numéro 15, mais le programme numéro 17.

Système de Menu

Votre TV a été conçue avec un système de menu pour permettre une manipulation facile du système multifonctions. La TV est contrôlée par le choix des commandes qui est affiché sur l'écran.

Pressez le bouton “MENU”. Le menu sera affiché au milieu de l'écran.

Pressez le bouton “◀” ou “▶” pour sélectionner un titre de menu et le bouton “▲” ou “▼” pour sélectionner une rubrique du menu. Pressez le bouton “◀” ou “▶” ou le bouton “OK” pour entrer dans une rubrique du menu.

Dans les modes AV, les menus apparaissent de la même façon que dans le mode TV sauf le menu installation.

- Pressez de nouveau le bouton “MENU” pour sortir du menu.
- Pressez le bouton “RETOUR” pour revenir au menu antérieur.

Menu Image

En pressant le bouton “◀” ou “▶”, sélectionnez le premier icône. Le menu image apparaîtra sur l'écran.

Régler le Mode

- Quand vous entrer dans le menu image, le Mode sera la première rubrique.
- En pressant le bouton “◀” ou “▶”, vous pouvez choisir une de ces options :

Manuel, Lumineux, Standard et Doux.



- Les modes Manuel, Lumineux, Standard et Doux sont tous pré-définis. Quand ces modes sont sélectionnés, le Contraste, la Lumière-1, la Définition et la Couleur ne peuvent pas être changés. Ils peuvent être modifiés quand Manuel est sélectionné comme mode image.

Régler le Contraste

- En utilisant les boutons “▲” ou “▼” sélectionnez **Contraste**.
- Pressez le bouton “▶” pour augmenter le niveau de contraste.
- Pressez le bouton “◀” pour diminuer le niveau de contraste.



Régler la Lumière-1

- En utilisant les boutons “▲” ou “▼” sélectionnez **Lumière-1**.
- Pressez le bouton “▶” pour augmenter la luminosité.
- Pressez le bouton “◀” pour réduire la luminosité.

Régler la définition

- En utilisant les boutons “▲” ou “▼” sélectionnez **Définition**.
- Pressez le bouton “▶” pour augmenter le niveau de définition.
- Pressez le bouton “◀” pour diminuer le niveau de définition.

Régler la Couleur

- En utilisant les boutons “▲” ou “▼” sélectionnez **Couleur**.
- Pressez le bouton “▶” pour augmenter le niveau de couleur.
- Pressez le bouton “◀” pour diminuer le niveau de couleur.

Régler la température de Couleur

- En utilisant les boutons “▲” ou “▼” sélectionnez **Température de Couleur**.
- Pressez le bouton “◀” ou “▶” pour sélectionner “Chaud”, “Froid” ou “Normal”.

Régler la Lumière-2

Cette rubrique change la lumière de fond de l'image.

- En utilisant les boutons “▲” ou “▼” sélectionnez **Brillance-2**.
- Pressez le bouton “◀” ou “▶” pour sélectionner “Min.”, “Med.” ou “Max.”.

Régler la Teinte

Cet item est visualisé dans le menu image quand la TV reçoit un signal NTSC.

- En utilisant les boutons “▲” ou “▼” sélectionnez **Teinte**.
- Pressez le bouton “▶” pour augmenter le niveau de **Teinte**.
- Pressez le bouton “◀” pour diminuer le niveau de **Teinte**.



Réinitialisation

Pressez le bouton BLEU pour réinitialiser le réglage du mode **Manuel**.

Pour mémoriser les réglages

Dans le Menu Image, tous les réglages sont mémorisés automatiquement.

Menu Son

En pressant le bouton “◀” ou “▶”, sélectionnez le deuxième icône. Le menu Son apparaît sur l'écran.



Régler le Volume

- Pressez le bouton “▶” pour augmenter le volume.
- Pressez le bouton “◀” pour réduire le volume.

Vous pouvez changer les réglages de volume en utilisant directement le bouton “◀ +” (pour augmenter) ou “- ▶” (pour réduire).

Régler le Niveau des Graves

- En utilisant les boutons “▲” ou “▼” sélectionnez Niveau des **Graves**.
- Pressez le bouton “▶” pour augmenter le niveau des graves.
- Pressez le bouton “◀” pour diminuer le niveau des graves.

Régler le Niveau des Aigues

- En utilisant les boutons “▲” ou “▼” sélectionnez **Aigues**.
- Pressez le bouton “▶” pour augmenter le niveau des aigues.
- Pressez le bouton “◀” pour diminuer le niveau des aigues.

Régler la Balance

Ceci permet de régler la distribution entre le haut-parleur gauche et le haut-parleur droit.

- En utilisant les boutons “▲” ou “▼” sélectionnez **Balance**.

- Pressez le bouton “▶” pour changer la balance vers la droite.
- Pressez le bouton “◀” pour changer la balance vers la gauche.

Hyper Son

- En utilisant les boutons “▲” ou “▼” sélectionnez **Hyper Son**.
- En pressant le bouton “◀” ou “▶” vous activez ou désactivez cette fonction.

L'effet Pseudo/Spatial peut être activé ou désactivé au moyen de la rubrique Hyper Son dans le menu Son ou au moyen de la télécommande. Dans la transmission Mono, les canaux de gauche et droite seront ajoutés au canal de gauche et l'effet stéréo factice sera introduit à la fin de l'utilisateur. Dans la transmission stéréo, il y a une différence de phase entre les canaux de gauche et droite.

Pour mémoriser les réglages

Dans le Menu Son, tous les réglages sont mémorisés automatiquement.

Menu Fonction

En pressant le bouton “◀” ou “▶”, sélectionnez le troisième icône. Le menu Fonction apparaît sur l'écran.



Minuterie Sommeil

La minuterie sommeil est utilisée pour éteindre la TV après une période pré-définie et après avoir sélectionné cette rubrique. La minuterie sommeil peut être programmée entre Off (désactivé) et 120 minutes avec des étapes de 10 minutes. (Off (désactivé), 10, 20, 30, ..., 110, 120)

Si la minuterie d'arrêt automatique a été activée, le compte à rebours démarre 60 secondes avant la fin du temps sélectionné. Ensuite le téléviseur bascule automatiquement en mode de veille.

Verrouillage

Vous pouvez utiliser cette fonction pour éviter que vos enfants allument la TV ou changent de programmes ou changent les réglages etc. sans la télécommande.

- En utilisant les boutons “▲” ou “▼” sélectionnez **Verrouillage**.
- Pressez le bouton “◀” / “▶” pour sélectionner l'activation ou la désactivation du Blocage pour Enfant.

Quand Off (désactivé) est sélectionné, ceci n'interviendra pas dans le fonctionnement de votre TV. Quand On (activé) est sélectionné, la TV peut être contrôlée à l'aide de la télécommande uniquement. Dans ce cas, les boutons du panneau de commande situé sur le côté droit du téléviseur ne fonctionneront pas, hormis le bouton “⏻”.

Sélectionner la Langue du Menu

- En utilisant les boutons “▲” ou “▼” sélectionnez **Langue**.
- Pressez le bouton “◀” ou “▶” pour sélectionner la langue du menu.

Fond Bleu

Vous pouvez régler la TV pour passer automatiquement à un écran bleu si un faible signal ou aucun signal n'est reçu ou quand il n'y a pas d'entrée d'un dispositif externe.

La fonction Fond Bleu peut être activée ou désactivée en pressant le bouton “◀” ou “▶”.

Pour mémoriser les réglages

Dans le Menu Caractéristiques, tous les réglages sont mémorisés automatiquement.

Menu Installation

En pressant le bouton “◀” ou “▶”, sélectionnez le quatrième icône. Le menu installation apparaît sur l'écran.

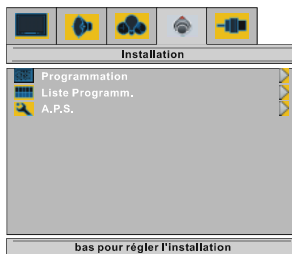

Menu programmation

En pressant le bouton “▲” ou “▼”, sélectionnez Programmation et pressez le bouton “▶”. Le menu Programmation apparaît sur l'écran.

Sélectionner Numéro du Programme

- En utilisant les boutons “▲” ou “▼” sélectionnez Numéro du Programme.
- Pour sélectionner un numéro de programme, vous pouvez utiliser le bouton “◀” / “▶” ou les boutons numériques.



Sélectionner Nom du Programme

• En utilisant les boutons “▲” ou “▼” sélectionnez Nom du Programme.

• Pressez le bouton “▶” pour sélectionner un caractère et le bouton “▲” ou “▼” pour le changer.

• Après avoir introduit le nom du programme, pressez le bouton “◀” pour sortir.

Sélectionner la Bande

Vous pouvez choisir la bande avec

• “C” ou “S” en pressant le bouton “◀” ou “▶”.

Sélectionner un Canal

Le Canal peut être changé à l'aide du bouton "◀" ou "▶" ou des boutons numériques.

Sélectionner le Système de Couleur

En utilisant le bouton "◀" ou "▶" sur le **Système de Couleur**, vous pouvez changer le système de couleur vers **PAL**, **SECAM** ou **AUTO**.

Note : Dans le mode EXT, vous pouvez choisir NTSC 3.58 et NTSC 4.43.

Sélectionner le Système Sonore

En utilisant le bouton "◀" ou "▶" sur le **Système de Son**, vous pouvez changer le standard vers **BG, I, DK, L/L'**.

Sélectionner le Réglage Fin

Vous pouvez utiliser le processus Réglage Fin pour un réglage correct (après le réglage normal), si vous n'êtes pas satisfait avec l'image de l'écran.

Utilisez le bouton "◀" ou "▶" sur la rubrique **Réglage Fin**, jusqu'à ce que vous obteniez la meilleure image possible sur l'écran.

Sélectionner la Recherche Manuelle

Pour commencer la recherche manuelle, pressez le bouton "▶" pour avancer la recherche ou le bouton "◀" pour reculer la recherche. Si vous avez trouvé un signal ou si vous avez atteint la fin de la bande après la recherche, pressez le bouton "◀" ou "▶" pour continuer la recherche. Pour arrêter la recherche, pressez le bouton **MENU**.

Régler le Mode VCR (Magnétoscope)

- Cette rubrique apparaît aussi dans les modes TV, EXT-1 et EXT-2.
- Si vous voulez voir une source **VCR**, vous devez "activer" le mode VCR. Pour cela, quand le curseur est placé sur cette rubrique, pressez le bouton "◀" ou "▶" pour sélectionner "activé".
- Si vous voulez voir un **DVD**, vous devez sélectionner "désactivé", parce que le **DVD** n'est pas une source comme le **VCR** et pour obtenir la meilleure image, vous devez sélectionner "désactivé" dans le mode **VCR**.

Pour mémoriser les réglages

- Pressez le bouton "▶" ou l'option **Mémoriser** pour mémoriser les réglages du menu Programmation.
- Vous pouvez aussi mémoriser un réglage en pressant le bouton "OK" sur le réglage sélectionné.
- "**MÉMORISÉ**" apparaît sur l'écran pendant le processus de mémorisation.

Liste de Programmes

En pressant le bouton "◀" ou "▶", sélectionnez le deuxième icône. La liste de programmes apparaît sur l'écran.



Liste Programm.			
1	ITV	13	25
2	ZDF	14	26
3	BBC1	15	27
4	C 5	16	28
5	C 6	17	29
6	C 8	18	30
7	S 40	19	31
8	C 21	20	32
9	----	21	33
10	----	22	34
11	----	23	35
12	----	24	36

bas pour régler l'ordre des canaux

La liste de programmes montre les numéros des programmes et les noms attribués aux programmes.

Ici vous pouvez régler l'ordre des canaux en déplaçant ou en effaçant les canaux.

Pressez le bouton "▼".

En utilisant le bouton VERT, vous pouvez déplacer un programme vers une autre position de programme. Pressez les boutons de direction pour sélectionner un programme et pressez le bouton VERT. Sélectionnez un autre programme et pressez de nouveau le bouton VERT. Le premier programme sélectionné prend la position du deuxième programme sélectionné.

En utilisant le bouton JAUNE, vous pouvez effacer le programme que vous voulez.

A.P.S. (Système Automatique de Programmation)

En pressant le bouton "▶", sélectionnez le troisième icône. Le menu A.P.S apparaît sur l'écran.



pays

En pressant le bouton “▲” ou “▼”, sélectionnez **pays**. Pressez le bouton “◀” ou “▶” pour sélectionner le pays où vous êtes.

A.P.S.

En pressant le bouton “▲” ou “▼”, sélectionnez **A.P.S.** Quand vous pressez le bouton “▶” ou le bouton “OK” l’avertissement suivant apparaît.



Si vous voulez annuler la fonction APS, pressez le bouton “**MENU**”.

Si vous pressez le bouton “**OK**”, l’APS démarre et l’avertissement suivant apparaît.

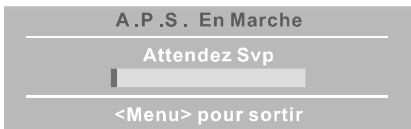

Si vous pressez le bouton “**MENU**”, la fonction APS s’arrête et la liste de Programmes apparaît sur l’écran.

Si vous attendez que l’APS soit terminé, la Liste de Programmes est visualisée sur l’écran avec les programmes trouvés et leur emplacement.

Menu Source

En pressant le bouton “◀” ou “▶”, sélectionnez le cinquième icône. Le menu Source apparaît sur l’écran.



Utilisez le bouton “▲” ou “▼” pour sélectionner un mode et pressez “▶” ou le bouton “OK” pour passer à ce mode. Vous pouvez faire passer votre TV aux modes EXT en pressant directement le bouton “AV”.

Autres Fonctions

Statut TV

Le Numéro du Programme, Nom du Programme et l’Indicateur de son sont visualisés sur l’écran pendant 3 secondes après un changement de programme.

Cette information est aussi affichée en pressant le bouton “i”. En pressant de nouveau ce bouton, vous pourrez voir le temps actuel. En pressant ce bouton encore une fois, vous éliminerez l’affichage sur l’écran.



Pour Afficher l’Heure

Quand vous regardez un programme TV qui a un télétexte, pressez deux fois le bouton “i”. L’information temporelle actuelle qui vient du télétexte sera affichée sur l’écran.

Si le programme visualisé n’a pas de télétexte, aucune information temporelle sera affichée.

L'information temporelle disparaît quand vous pressez de nouveau le bouton "i".

Indicateur de Son

Le bouton "O/I/II" est utilisé pour choisir entre Mono, Stereo, Dual I ou Dual II.

Mono

Dans une diffusion Mono ou mono forcé (pour une diffusion stéréo).

Stereo

Dans une diffusion Stéréo.

Dual I

Si une diffusion double est détectée. Dual I est sélectionné par défaut et peut aussi être sélectionné après Dual II sur la Télécommande.

Dual II

Si Dual II est sélectionné sur la Télécommande.

Hyper Son

En sélectionnant Hyper Son dans le menu son ou en pressant le bouton "↔" sur la télécommande, l'effet Pseudo/Spatial peut être activé ou désactivé.

Dans la transmission Mono, les canaux de gauche et droite seront ajoutés au canal de gauche et l'effet stéréo factice sera introduit à la fin de l'utilisateur.

Dans la transmission stéréo, il y a une différence de phase entre les canaux de gauche et droite.

Mode Image

L'OSD du mode Image apparaît quand le bouton BLEU est pressé. Le mode Image peut être Manuel, Lumineux, Standard et Doux.

Minuterie Sommeil

L'OSD du mode minuterie sommeil apparaît quand le bouton JAUNE est pressé. Consultez la page 72 pour plus d'informations.

Indicateur Muet

Il est placé sur le côté supérieur droit de l'écran quand il est activé et il y reste jusqu'à ce qu'il soit désactivé.



Pour annuler le muet, vous avez deux alternatives. La première est l'utilisation du bouton "X", ainsi le volume est réglé sur la valeur précédente, et la deuxième est l'augmentation ou la diminution du niveau du volume.

Barre de Volume

Elle apparaît au milieu en bas de l'écran. Quand un ordre de volume est reçu (en pressant "▲ +" ou "▲ -" sur la télécommande ou sur le panneau de Contrôle en bas de la TV) et si aucun menu n'est actif, la barre reste pendant 3 secondes sur l'écran, après avoir reçu le dernier ordre ou jusqu'à ce qu'un nouvel ordre soit reçu.



Modes EXT

En pressant le bouton "AV" vous pouvez faire passer votre TV aux modes EXT (sauf si elle est dans le télétexte). Si vous pressez ce bouton successivement, votre TV passera à l'un des modes EXT optionnels. **EXT-1, EXT-1S, EXT-1RGB, EXT-2, EXT-2S et PC.**

Pour quitter le mode EXT, pressez les boutons numériques ou les boutons "P V" ou "P ^".

Modes Zoom

On peut changer de mode zoom en appuyant sur le bouton Rouge. L'utilisateur peut modifier la taille de l'écran en fonction du format d'image. Sélectionner le mode optimum parmi les modes ZOOM suivants : **Auto, 4:3 ou 16:9.**

AUTO

Lorsqu'un signal **WSS (signalisation d'écran large)**, qui indique le format d'image, est inclus dans le signal diffusé ou dans le signal provenant d'un appareil externe, le téléviseur modifie automatiquement le mode ZOOM pour passer en mode **4:3** ou **16:9**, en fonction du signal **WSS**.

- Quand un signal **WSS (détection format)** désignant le format d'image est inclus dans le signal TV ou dans le signal vidéo externe (telle que DVD par exemple), votre TV changera automatiquement le mode zoom en

format **4:3** ou **16:9** en accord avec le signal **WSS**.

Mode PC

Installation

- Débranchez l'ordinateur et la TV avant de faire les branchements.
- Réglez la résolution du PC correctement avant de brancher la TV. Consultez le tableau de la **page 84** pour savoir quels sont les modes corrects.
- Utilisez un câble D-SUB pour brancher l'entrée PC de la TV au terminal de sortie RGB de l'ordinateur.

15 Pin Mini D-Sub Connector

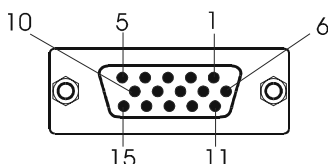

- Vissez correctement les vis du câble de l'écran jusqu'à ce que les connecteurs soit correctement branchés.

Système de Menu dans le mode PC

Pressez le bouton **"MENU"**. Le menu sera affiché au milieu de l'écran.

Menu image PC

En pressant le bouton **"◀"** ou **"▶"**, sélectionnez le premier icône. Le menu image PC apparaît sur l'écran.

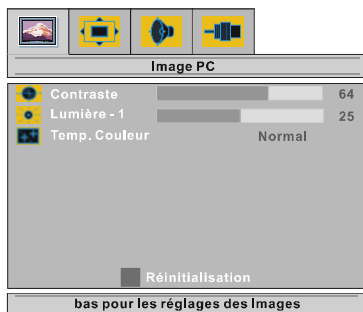

Les rubriques de ce menu sont décrites dans le **menu Image** qui commence **page 70**.

Pressez le bouton BLEU pour utiliser les paramètres initiaux du mode **Manuel**.

Menu de Position de l'Image PC

En pressant le bouton **"◀"** ou **"▶"**, sélectionnez le deuxième icône. Le menu de Position de l'image PC apparaît sur l'écran.



Réglage Auto.

Si vous changez l'image horizontalement ou verticalement vers une position non voulue, utilisez cette rubrique pour mettre l'image à la bonne place automatiquement.

- Sélectionnez **Réglage Auto** en utilisant les boutons **"▲"** ou **"▼"**.
- Pressez le bouton **"▶"**.
- Pressez le bouton **"MENU"** ou **"RETOUR"** pour mémoriser la valeur.

Attention : Nous vous recommandons que le réglage de position auto soit effectué avec l'image dans l'écran entier afin d'obtenir le réglage correct.

Position Horizontale

Cette rubrique change l'image horizontalement vers le côté droit ou gauche de l'écran.

- Sélectionnez la rubrique **Position H** en utilisant les boutons **"▲"** ou **"▼"**.
- Utilisez le bouton **"◀"** ou **"▶"** pour régler la valeur.
- Pressez le bouton **"MENU"** ou **"RETOUR"** pour mémoriser la valeur.

Position Verticale

Cette rubrique change l'image verticalement vers le haut ou le bas de l'écran.

- Sélectionnez la rubrique **Position V** en utilisant les boutons **"▲"** ou **"▼"**.

- Utilisez le bouton “◀” ou “▶” pour régler la valeur.
- Pressez le bouton “MENU” ou “RETOUR” pour mémoriser la valeur.

Fréquence Pilote

Les réglages de la **fréquence pilote** corrigent les interférences qui apparaissent comme les bandes verticales dans les présentations intensives de point comme les feuilles de calcul ou les paragraphes ou les textes dans les sources plus petites.

- Utilisez le bouton “◀” ou “▶” pour régler la valeur.

Phase

En accord avec la résolution et la fréquence scan qui entre dans la TV, vous pouvez avoir une image trouble ou avec du bruit sur l'écran. Dans ce cas, vous pouvez utiliser cette rubrique pour obtenir une image claire à travers la méthode d'essai et d'erreur.

- Utilisez le bouton “◀” ou “▶” pour régler la valeur.

Menu Son

En pressant le bouton “◀” ou “▶”, sélectionnez le troisième icône. Le menu Son apparaît sur l'écran.

Les rubriques de ce menu sont décrites dans le **menu Son** qui commence **page 72**.

Menu Source

En pressant le bouton “◀” ou “▶”, sélectionnez le quatrième icône. Le menu Source apparaît sur l'écran.



Utilisez le bouton “▲” ou “▼” pour sélectionner un mode et pressez “▶” ou le bouton “OK” pour passer à ce mode.

Mode PC d'entrée de Son

- Branchez la sortie Audio PC à la prise d'entrée **Audio PC** de la TV avec un câble audio.

Télétexte

Le Télétexte est un système d'information qui affiche du texte sur votre écran de télévision. En utilisant le système d'information Télétexte, vous pouvez afficher une page d'informations sur un sujet disponible dans un sommaire (ou index).

Il n'y a pas de messages écran disponibles en mode texte.

En mode Texte, les réglages de Contraste, Lumineux ou Couleur ne sont pas disponibles, mais le réglage du volume est bien disponible.

Pour faire fonctionner le Télétexte

- Sélectionner une station de TV sur laquelle le Télétexte est transmis.
 - Appuyer sur le bouton (TELETEXTE) “☰”.
- En général, le sommaire (ou l'index) apparaît alors à l'écran.



Pour sélectionner une page en Télétexte

- Appuyer sur les touches de chiffres correspondantes pour atteindre le numéro de page Télétexte recherchée.

Le numéro de page sélectionné s'affiche dans l'angle supérieur gauche de l'écran. Le compteur de pages de Télétexte effectue une recherche jusqu'à localiser le numéro de page Télétexte sélectionné pour que la page désirée s'affiche à l'écran.

- Appuyer sur la touche “P^” pour faire défiler l'écran Télétexte page par page vers l'avant.

- Appuyer sur la touche “P✓” pour faire défiler l'écran Télétexte page par page vers l'arrière.

Pour sélectionner la Page d'Index

- Pour sélectionner le numéro de page de l'index (en général la page 100), appuyer sur la touche “EI”.

Pour rechercher une page de télétexte tout en regardant la télévision

- En mode Télétexte, le fait d'appuyer sur la touche “X” fera passer l'écran en mode TV. Une fois en mode TV, taper un numéro de page à l'aide des touches de chiffres. En tapant le dernier chiffre du numéro de page, le signe “☰” prendra la place du numéro de page et clignotera jusqu'à ce que le numéro de page tapé soit trouvé. Ensuite, le numéro de page prendra à nouveau la place du signe “☰”. Vous pouvez alors visualiser cette page de télétexte en appuyant sur la touche “X”.

Pour sélectionner le texte en double hauteur de caractères

- Appuyer sur la touche “☰” pour afficher la moitié supérieure de la page d'informations en double taille de caractères.
- Rappuyer sur la touche “☰” pour afficher la moitié inférieure de la page d'informations en double taille de caractères.
- Rappuyer une nouvelle fois sur la touche “☰” pour afficher la page entière en taille de caractères normale.

Pour révéler les informations “cachées”

- Le fait d'appuyer une seule fois sur la touche “?” révélera les réponses à une page de questionnaire ou de jeux.
- Le fait de rappuyer sur la touche “?” masquera les réponses révélées.

Pour arrêter la coupure de page automatique

La page Télétexte que vous avez sélectionnée peut contenir davantage d'informations que ce qui est affiché à l'écran ; le reste des informations apparaîtra après un certain temps.

- Appuyer sur la touche “☒” pour arrêter la coupure de page automatique.
- Rappuyer sur la touche “☒” pour autoriser l'affichage de la page suivante.

Pour sélectionner une page de sous-codes

Les pages de sous-codes sont des sous-sections des longues pages de Télétexte qui ne peuvent être affichées à l'écran que paragraphe par paragraphe.

- Sélectionner la page de Télétexte voulue.
- Appuyer sur la touche “☑”.
- Sélectionner le numéro de page de sous-codes voulu en appuyant sur quatre touches de chiffre (par ex. 0001).
- Si la page de sous-codes voulue ne s'affiche pas rapidement, appuyer sur la touche “X”. Le programme du téléviseur apparaîtra à l'écran.
- Le numéro de page de Télétexte apparaîtra dans l'angle supérieur gauche de l'écran lorsque la page sélectionnée aura été trouvée.
- Appuyer sur la touche “X” pour afficher la page de Télétexte sélectionnée.

Pour quitter le Télétexte

- Appuyer sur la touche “☰”. L'écran passera en mode TV.

Fastext et Toptext

Votre téléviseur supporte le système Télétexte sur 7 pages. Lorsque l'utilisateur tape le numéro de page de l'une des 7 pages en mémoire, le système ne recherchera pas la page demandée ; il affichera automatiquement la page correspondante.

- Appuyer sur la touche “**P** ^” pour faire défiler l'écran Télétex page par page vers l'avant.
- Appuyer sur la touche “**P** v” pour faire défiler l'écran Télétex page par page vers l'arrière.

Pour Fastext et Toptext

L'en-tête “Objet” des informations peut s'afficher dans une couleur particulière.

- Appuyer sur un bouton **ROUGE**, **VERT**, **JAUNE** ou **BLEU** approprié pour atteindre rapidement la page correspondante.

Pour le TOPTXT

Si il y a transmission en Toptext, les boutons à codes de couleur apparaîtront dans la barre d'état.

Si il n'y a pas transmission en Toptext, la barre d'état n'apparaîtra pas.

En mode Toptext, les commandes „**P** ^” ou „**P** v” serviront à demander, respectivement, l'affichage de la page suivante ou de la page précédente. Si la transmission en Toptext n'est pas disponible, lorsqu'on manipulera ces commandes, il se produira un bouclage. Par exemple, après la page 199, l'écran affichera la page 100.

Raccordement d'appareils périphériques

Il existe une gamme étendue d'appareils audio et vidéo que l'on peut raccorder au téléviseur.

Les schémas de raccordement situés à la fin de la présente section indiquent où les différents appareils devront être raccordés au dos du téléviseur.

Via l'Peritel

Le téléviseur est muni de 2 prises Peritel. Si l'on veut connecter des périphériques (par ex. un appareil vidéo, un décodeur, etc.) munis d'Peritel au téléviseur, utiliser l'entrée **EXT-1**.

Si un dispositif externe est branché à travers une prise scart, la TV passera automatiquement au mode AV.

Mode RVB (RGB)

Si un appareil est en mesure d'émettre en sortie des signaux **RVB (RGB)**, il faut le raccorder au connecteur **EXT-1**.

Via les jacks RCA

Si vous possédez un appareil (comme par ex. un caméscope) muni de jacks RCA, raccordez-le au connecteur **EXT-2** à l'aide des câbles vidéo et audio.

Via la prise ANT (antenne)

Si votre appareil n'est pas équipé d'un Peritel ni de jacks RCA, raccordez-le au téléviseur par l'intermédiaire d'un câble d'antenne. Pour tous renseignements complémentaires, voir le manuel fourni avec l'appareil en question.

- Pour mémoriser le signal d'essai qui part de l'appareil, voir “**Menu Installation**” à la page 73 et le mémoriser sur le programme numéro 0. On peut regarder les images provenant de cet appareil pour sélectionner le numéro de programme dont on a mémorisé le signal d'essai.

Décodeur

La télévision par câble vous offre un choix étendu de programmes. La plupart d'entre eux sont gratuits, d'autres sont payants. Cela signifie que vous devrez souscrire un abonnement auprès de la société de diffusion dont vous souhaitez recevoir les programmes. Cette entreprise vous remettra un décodeur correspondant pour pouvoir décrypter les programmes.

Pour tous renseignements complémentaires, s'adresser au revendeur. Voir également le livret joint au décodeur.

Brancher un décodeur à prise d'antenne sur le téléviseur

- Brancher le câble d'antenne.

Raccorder un décodeur sans prise d'antenne sur le téléviseur

- Raccorder le décodeur au téléviseur par un Eurocâble (câble pour jack RCA) sur le jack **EXTERNE** (jack RCA). Lorsque le décodeur est équipé d'un Peritel / Jack RCA, l'utilisateur

pourra obtenir une meilleure qualité d'image en raccordant un eurocâble (Câble pour jack RCA) sur le jack **EXTERNE** (jack RCA).

Téléviseur et magnétoscope (VCR)

- Raccorder le magnétoscope à la prise (femelle) ANT (entrée d'antenne) du téléviseur par le câble d'antenne.
- Raccorder le magnétoscope au connecteur **EXT-1** par le câble SCART, ou le raccorder au connecteur **EXT-2** par les câbles audio et vidéo.

Lecture NTSC

Raccorder un magnétoscope NTSC à un connecteur. Ensuite, appuyer sur la touche "**AV**" pour sélectionner le mode AV correspondant.

Le Système **NTSC 3.58/4.43** est détecté automatiquement en mode AV.

Caméra et caméscope

à raccorder au connecteur EXT-2

Branchez votre caméscope sur le côté arrière de la TV.

- Raccorder l'appareil au téléviseur via les entrées **VIDEO** (jaune), **AUDIO R** = droite (rouge) et **AUDIO L** = gauche (blanc). Vous devrez raccorder les jacks aux entrées de même couleur.

Raccorder le décodeur au magnétoscope

Certains magnétoscopes sont équipés d'un Peritel spécial pour le décodeur.

- Raccorder un eurocâble à l'peritel du décodeur et à l'peritel spécial du magnétoscope. Voir également le manuel du magnétoscope.
- Pour raccorder le magnétoscope au téléviseur, voir la section Téléviseur et Magnétoscope.

Si l'on veut raccorder davantage d'appareils au téléviseur, consulter le revendeur.

Brancher un casque d'écoute

Utilisez la prise des écouteurs stéréo dans la partie arrière de la TV pour brancher les écouteurs.

Connecter un PC

Raccorder l'écran PC à l'aide d'un câble 15 broches PC au connecteur 15 broches situé à l'arrière de l'ordinateur. Pour la procédure d'installation détaillée, voir Installation dans la partie Mode PC.

Pour brancher à l'entrée S-Vidéo

Branchez votre caméscope sur le côté arrière de la TV.

- Branchez votre équipement à la TV avec l'entrée S-VHS sur le côté arrière en utilisant les câbles S-Video.

Raccordement d'appareils périphériques

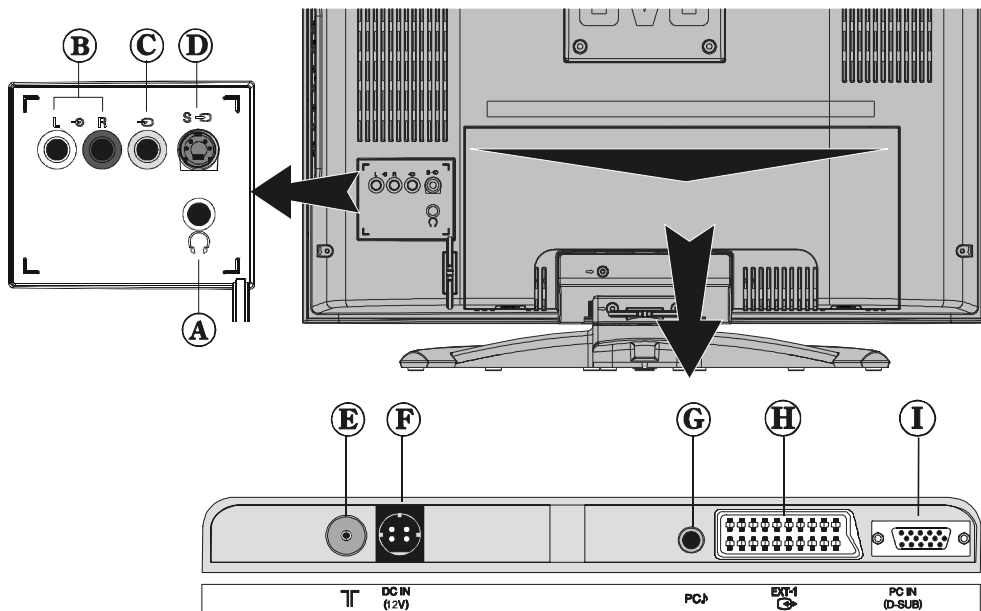

Ⓐ ÉCOUTEURS

Ⓑ AUDIO L/R

Ⓒ ENTRÉE VIDEO

Ⓓ ENTRÉE S-VIDEO

Ⓔ ANTENNE

Ⓕ ENTRÉE DC (ADAPTATEUR)

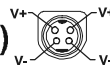

Ⓖ ENTRÉE AUDIO PC

Ⓗ EXT-1

Ⓘ ENTRÉE PC

EXT-2

Prises d'antenne

Prises d'antenne extérieure

Antenne VHF

Méthode 1

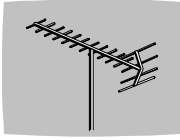

Câble coaxial rond 75 ohms

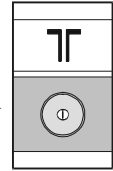

Arrière du téléviseur

Antenne UHF/VHF

Méthode 2

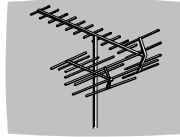

Câble plat bifilaire de descente 300 ohms

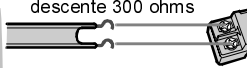

Câble coaxial rond 75 ohms

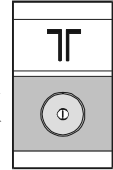

Arrière du téléviseur

Prises d'appareils périphériques

CASQUE D'ECOUTE



SON

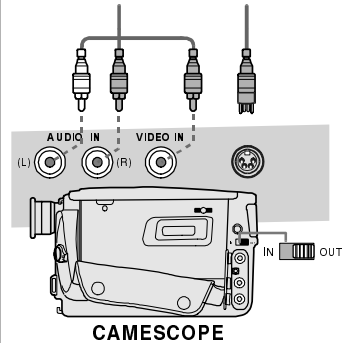
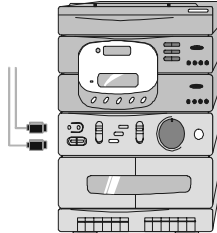

CAMESCOPE

VIDEO

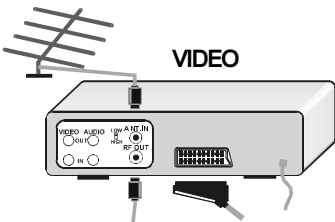

POUR ANTENNE SATELLITE

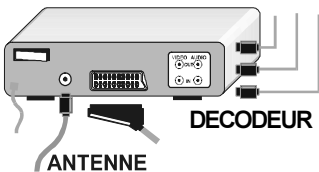

DECODEUR

ANTENNE

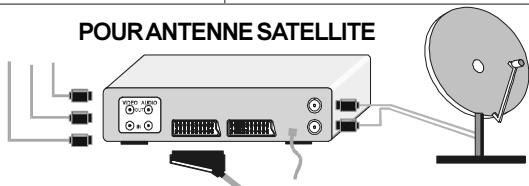

Modes D'affichage Courants a L'entree PC

L'écran présente une résolution maximale de 1024 x 768, avec une gamme de fréquences de synchronisation verticale de 50 à 70 Hz et une gamme de fréquences de synchronisation horizontale de 30 à 57 KHz.

Le tableau qui suit est une illustration de quelques-uns des modes d'affichage vidéo courants.

Mode	Résolution		Fréquence	
	Horizontale	Verticale	Hor. (kHz)	Ver. (Hz)
1	640	480	31.4	60
2	800	600	35.1	56
3	800	600	37.9	60
4	1024	768	48.4	60

La résolution native de l'écran à cristaux liquides TFT est de 800 x 600. Pour cette raison, il est conseillé d'utiliser le Mode 3 pour obtenir la meilleure qualité d'affichage sur l'entrée PC.

Astuces

Le téléviseur ne s'allume pas ?

Contrôlez si la touche TV/VCR/DVD est en position TV.

Le téléviseur peut se mettre en mode de veille lorsque vous allumez le téléviseur juste après l'avoir éteint. Si vous pouvez rallumer le téléviseur, il n'y a pas de problème.

Le téléviseur ne s'éteint pas ?

Contrôlez si la touche TV/VCR/DVD est en position TV.

Entretien de l'écran

Nettoyer l'écran à l'aide d'un chiffon doux légèrement imbibé. Ne pas employer de solvants abrasifs ; ils risquent d'endommager le revêtement supérieur de l'écran du téléviseur.

Les couleurs de l'image à l'écran sont anormales

Avez-vous sélectionné le bon système de télévision ? Votre téléviseur ou votre antenne de maison se trouve-t-il (elle) trop près des haut-parleurs, d'un appareil audio non relié à la terre ou de néons, etc. ?

Les montagnes ou les immeubles de grande hauteur peuvent provoquer des images doubles ou images dédoublées. Dans certains cas, on peut améliorer la qualité de l'image en modifiant l'orientation de l'antenne.

L'image ou le télétexte est-elle (est-il) non reconnaissable ? Vérifier si l'on a tapé la bonne fréquence.

La qualité d'image risque de se dégrader lorsque deux périphériques sont raccordés au téléviseur en même temps. Dans ce cas, débrancher l'un des périphériques.

Pas d'image à l'écran

L'antenne est-elle correctement branchée ? Les fiches mâles sont-elles branchées solidement dans la prise d'antenne femelle ? Le câble d'antenne est-il endommagé ? Des prises mâles appropriées sont-elles utilisées pour brancher l'antenne ? Dans le doute, demander conseil au revendeur.

Pas d'image signifie que le téléviseur ne reçoit aucune émission. Avez-vous appuyé sur les bons boutons de la télécommande ? Réessayez.

Image du PC

Si aucune image du PC n'apparaît, vérifier que le câble D-SUB est bien branché. Vérifier que la résolution du PC est réglée correctement. Voir page 84 pour les modes supportés.

Son

On n'entend pas de son. Avez-vous éventuellement coupé le son en appuyant sur la touche "X" ? Y a-t-il des haut-parleurs extérieurs raccordés au téléviseur ?

Le son provient d'un seul des haut-parleurs. La balance est-elle réglée à fond d'un seul côté ? Voir menu **Son**.

Télécommande

Si le téléviseur ne réagit pas à la télécommande, il est possible que les piles soient épuisées. Remplacer les piles.

Avez-vous sélectionné le mauvais menu ? Appuyer sur la touche "**MENU**" pour revenir à l'écran normal ou appuyer sur "**BACK**" pour revenir au menu précédent.

Aucune solution

Eteindre le téléviseur, puis le rallumer. Si cela ne fonctionne pas, l'éteindre, retirer la fiche de secteur et appeler le personnel de S.A.V. ; ne jamais tenter de réparer par soi-même.

Spécifications

Rubrique	Modèle	LT-20J50SU
Systèmes de télédiffusion		PAL SECAM BG, DK, I, L, Lp
Canaux et fréquences		VHF (VL) : 46,25 MHz – 168,25 MHz VHF (VH) : 175,25 MHz – 463,25 MHz UHF : 471,25 MHz – 863,25 MHz TV par câble : (S1-S20/ S21-S41)
Signal d'entrée		Vidéo : analogique 0,7 Vp-p 75 ohms positif Sync : niveau de TTL positif ou négatif, Sync. séparée
Fréquence horizontale		30 - 69 KHz
Fréquence verticale		50 - 75 KHz
Fréquence des points		78,75 MHz maxi
Taille de l'écran		20,01" (509 mm) (en diagonale)
Dimensions de l'image visible		408 mm (horizontale) x 306 (verticale)
Résolution de l'écran		1024 x 768 max.
Nombre de chaînes préréglées		100
Afficheur de chaîne		par message-écran
Sortie d'antenne RF		75 ohms (sans balance)
Spécifications électriques		Adaptateur : 100-240 V~, 50 Hz. / TV : 12 V=
Puissance absorbée (W)		60 W (maxi) / en Veille : < 1.2 W
Systèmes de son		A2, Nicam stéréo
Sortie Son		2 x 3 W _{efficace} (% 10 THD)
Connecteur EXT-1		Peritel (21 broches, SCART 1) (dos du téléviseur) • L'entrée vidéo, l'entrée S-VIDEO (Y/C), les entrées son G/D et entrées RVB sont disponibles. • Les sorties Diffusion TV (vidéo et son G/D) sont disponibles.
Connecteur EXT-2		Connecteurs RCA x 3 (dos du téléviseur) Connecteur S-VIDEO x 1 (dos du téléviseur) • L'entrée Vidéo, l'entrée S-VIDEO (Y/C) et les entrées Son G-D sont disponibles.
Connecteur ENTREE PC		Connecteur D-SUB RVB analogique 15 x 1 • Le signal de PC est disponible (cf. page 84 pour tous détails sur les signaux à entrer).
Connecteur Entrée Son PC		Mini-jack stéréo (3,5 mm de diamètre)
Dimensions (l x h x p)		530 mm x 477 mm x 213 mm 530 mm x 440 mm x 125 (téléviseur seul)
Poids		8,2 kg (avec socle) / 7,2 kg (téléviseur seul)
Accessoires		Télécommande x 1 (RM-C-1861) / piles AA/R6 x 2 Adaptateur à courant alternatif x 1 Câble d'alimentation x 1
Prise jack de casque d'écoute		Mini-jack stéréo (3,5 mm de diamètre)