

JVC



LYT2035-002B-M

MANUEL D'UTILISATION ISTRUZIONI



FRANÇAIS

CAMÉSCOPE VIDEOCAMERA GZ-MS125AE/BE/SE

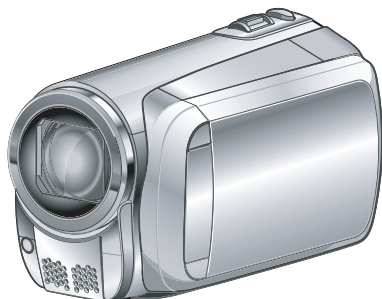

Cher client,

Nous vous remercions d'avoir acheté ce caméscope. Avant de commencer, veuillez lire les informations et les précautions de sécurité présentées dans les pages 2 et 3 pour utiliser cet appareil en toute sécurité.

Gentili clienti

Grazie per aver acquistato questa videocamera. Prima dell'uso, leggere le istruzioni di sicurezza e le precauzioni a pagina 2 e 3 per assicurare un utilizzo sicuro del prodotto.

Pour plus de détails sur son fonctionnement, consultez le GUIDE D'UTILISATION dans le CD-ROM fourni.



Per ulteriori dettagli sulle operazioni, consultare il MANUALE nel CD-ROM in dotazione.



DOLBY
DIGITAL
STEREO CREATOR

ITALIANO

Précautions de sécurité

AVERTISSEMENT : POUR ÉVITER LES RISQUES D'INCENDIE OU D'ÉLECTROCUTION, NE PAS EXPOSER L'APPAREIL À LA PLUIE NI À L'HUMIDITÉ.

REMARQUES:

- La plaque d'identification et l'avertissement de sécurité se trouvent sous l'appareil et/ou au dos.
- La plaque de numéro de série se trouve sur le logement de la batterie.
- Les informations d'identification et l'avertissement de sécurité de l'adaptateur secteur sont situés sur ses côtés supérieur et inférieur.

PRÉCAUTIONS:

- Pour éviter tout risque d'électrocution, ne pas ouvrir le boîtier. Aucune pièce intérieure n'est à régler par l'utilisateur. Se référer à un agent qualifié en cas de problème.
- Si l'on ne se sert pas de l'adaptateur secteur pendant une longue période, il est recommandé de débrancher le cordon d'alimentation de la prise secteur.

Si le matériel est installé dans un coffret ou sur une étagère, s'assurer qu'il y a un espace suffisant sur tous les côtés pour permettre la ventilation (10 cm ou plus sur les deux côtés, au dessus et à l'arrière). Ne pas boucher les orifices de ventilation.

(Si les orifices de ventilation sont bouchés par un journal, un tissu, etc., la chaleur peut ne pas s'éliminer.)

Aucune source à flamme nue, telle que des bougies allumées, ne doit être placée sur l'appareil. En jetant des batteries aux ordures, les problèmes d'environnement doivent être pris en considération et les réglementations locales ou la législation concernant le rebut de ces batteries doivent être strictement respectées.

L'appareil ne doit pas être exposé à l'égouttage ni aux éclaboussures.

Ne pas utiliser cet appareil dans une salle de bain, ni dans des endroits avec de l'eau.

Aussi, ne pas placer de récipient rempli d'eau ou de liquides (tels des produits cosmétiques, des médicaments, des vases de fleurs, des plantes en pot, des tasses, etc.) sur le dessus de cet appareil. (Si de l'eau ou un liquide entre dans ce matériel, un incendie ou un choc électrique risque de se produire.)

Ne dirigez pas l'objectif directement vers le soleil. Vous pourriez vous abîmer la vue et l'appareil pourrait être endommagé. Il y a aussi risque d'incendie ou d'électrocution.

PRÉCAUTION !

Les remarques suivantes sont destinées à protéger l'utilisateur et le caméscope contre des dommages éventuels.

Ne pas transporter ou saisir le caméscope par l'écran LCD, car il pourrait tomber ou s'endommager.

Ne pas utiliser de trépied photographique sur des surfaces irrégulières et inclinées. Il pourrait tomber et le caméscope pourrait être sérieusement endommagé.

PRÉCAUTION !

Avec des câbles (Audio/Vidéo, S-Vidéo, etc.) raccordés, il est recommandé de ne pas laisser le caméscope sur le dessus du téléviseur, car tirer sur les câbles pourrait faire tomber le caméscope, causant des dommages.

PRÉCAUTION :

La prise secteur doit être opérationnelle.

AVERTISSEMENT :

Éviter d'exposer la batterie, le caméscope avec la batterie insérée à une chaleur excessive, telle que celle des rayons directs du soleil, d'un feu ou autre source de chaleur.

Informations relatives à l'élimination des appareils et des piles usagés, à l'intention des utilisateurs



Produits



Pile

Notification:

La marque Pb en dessous du symbole des piles indique que cette pile contient du plomb.

[Union européenne]

Si ces symboles figurent sur un appareil électrique/électronique ou une pile, cela signifie qu'ils ne doivent pas être jetés comme déchets ménagers à la fin de leur cycle de vie. Ces produits devraient être amenés aux centres de pré-collecte appropriés pour le recyclage des appareils électriques/électroniques et des piles pour traitement, récupération et recyclage, conformément à la législation nationale et la Directive 2002/96/EC et 2006/66/EC.

En traitant ces produits d'une manière correcte, vous contribuez à la conservation des ressources naturelles et à la prévention d'effets négatifs éventuels sur l'environnement et la santé humaine, pouvant être causés par une manipulation inappropriée des déchets de ces produits.

Pour plus d'informations sur les centres de pré-collecte et de recyclage de ces produits, contactez votre service municipal local, le service d'évacuation des ordures ménagères ou le magasin dans lequel vous les avez achetés.

Des amendes peuvent être infligées en cas d'élimination incorrecte de ces produits, conformément à la législation nationale.

[Utilisateurs professionnels]

Si vous voulez jeter ce produit, visitez notre page Web, <http://www.jvc.eu>, afin d'obtenir des informations sur son recyclage.

[Pays ne faisant pas partie de l'Union européenne]

Ces symboles ne sont reconnus que dans l'Union européenne.

Si vous voulez jeter ces produits, veuillez respecter la législation nationale ou les autres règles en vigueur dans votre pays pour le traitement des appareils électriques/électroniques et des piles usagés.

Noter que ce caméscope est destiné à un usage privé uniquement.

Toute utilisation commerciale sans autorisation est interdite. (Même si vous enregistrez un spectacle ou une exposition pour votre plaisir personnel, il est vivement recommandé de demander au préalable l'autorisation de filmer.)

Marques commerciales

- Fabriqué sous licence de Dolby Laboratories. Dolby et le symbole double D sont des marques de commerce de Dolby Laboratories.
- Windows® est une marque déposée ou une marque de commerce de Microsoft Corporation aux États-Unis et/ou dans d'autres pays.
- Macintosh est une marque déposée d'Apple Inc. aux États-Unis et dans d'autres pays.
- iTunes est une marque déposée d'Apple Inc. aux États-Unis et dans d'autres pays.
- YouTube et le logo YouTube sont des marques déposées de YouTube LLC.
- Les autres noms de produit et d'entreprise cités dans ce mode d'emploi sont des marques de commerce et/ou des marques déposées de leurs détenteurs respectifs.

Chargez la batterie avant l'enregistrement

Éteignez le caméscope et fixez la batterie.

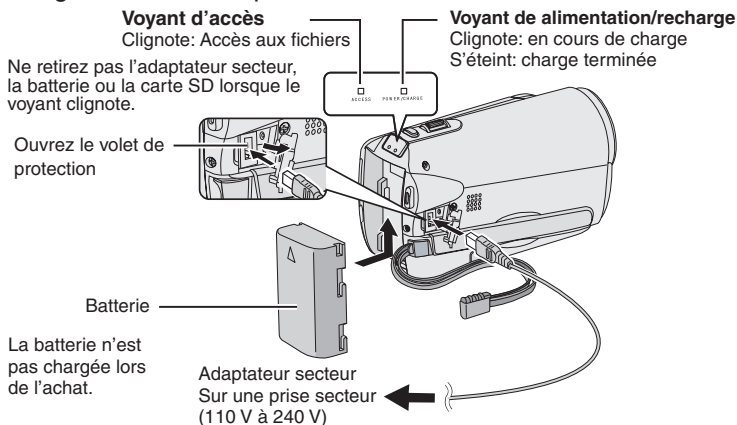

ATTENTION

- Assurez-vous d'utiliser des batteries de JVC. Si vous utilisez des batteries d'autres fabricants, les performances et la sécurité ne peuvent pas être garanties.

Insérez la carte SD

Appuyez sur la touche Power (⏻) pour mettre le caméscope sous tension.

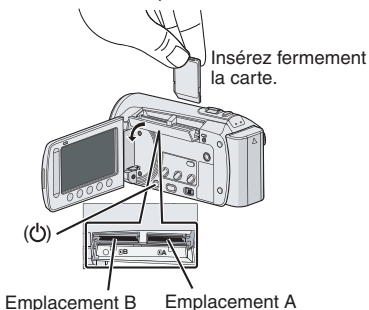

- Le caméscope doit être éteint lors de l'insertion ou du retrait d'une carte SD. Sinon, les données de la carte peuvent être corrompues.
- Formatez une carte SD lors de sa première utilisation.

Ajuster la poignée

Ajustez la dragonne et serrez.

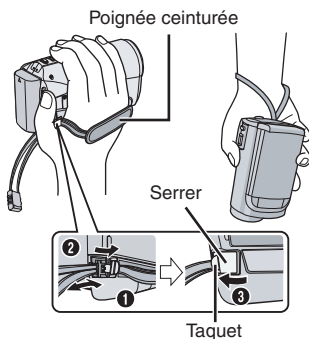

- Ne tirez pas sur la poignée pour ouvrir l'attache. Tirer le taquet pour l'ouvrir.
- Serrez la dragonne autour de la main en saisissant le caméscope.
- Évitez de laisser tomber le caméscope lors de son utilisation.

Régler la date et l'heure

1 Ouvrez l'écran LCD pour allumer le caméscope

Touche marche/
arrêt (⏻)

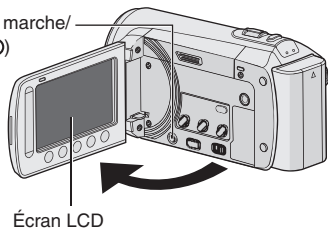

Écran LCD

2 Sélectionnez [OUI] dans un délai de 10 secondes

Déplacez votre doigt le long du capteur. Touchez alors OK. (⏻ p. 9).

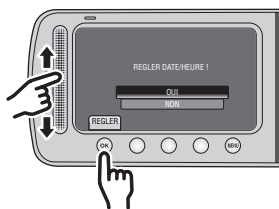

- Lorsque le message disparaît, appuyez au moins 2 secondes sur la touche marche/arrêt pour éteindre l'appareil; appuyez alors de nouveau sur la touche au moins 2 secondes.
- Touchez les capteurs avec votre doigt. Les capteurs ne fonctionnent pas si vous les touchez avec un angle ou avec des gants.

3 Sélectionnez [REGLAGE DE L'HORLOGE]

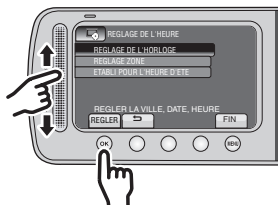

4 Sélectionnez une ville dans la région dans laquelle vous vous trouvez

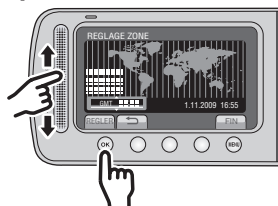

5 Sélectionnez [MARCHE] ou [ARRET]

Sélectionnez [MARCHE] si l'heure d'été est en vigueur.

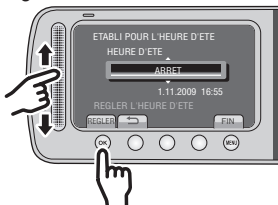

6 Réglez la date et l'heure

Capteur tactile: Règle la date et l'heure
 →: Déplace le curseur vers la droite
 OK: L'horloge démarre

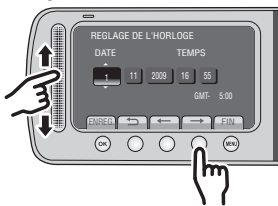

Enregistrement vidéo

ATTENTION

- Avant d'enregistrer une scène importante, il est recommandé d'effectuer un enregistrement test.

- 1 Déplacez le commutateur de mode pour sélectionner le mode  (vidéo)

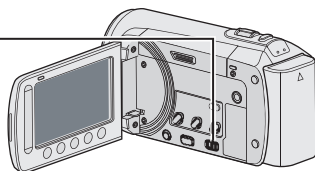

- 2 Sélectionnez le mode d'enregistrement



Le mode change lorsque vous appuyez sur la touche.

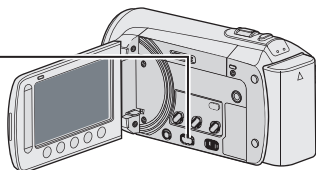

L'indicateur du mode d'enregistrement automatique apparaît.

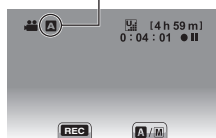

- 3 Commencez à enregistrer

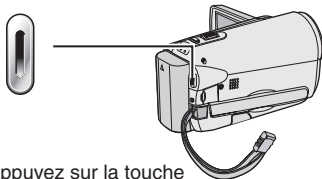

Appuyez sur la touche **START/STOP** pour lancer l'enregistrement ; appuyez de nouveau sur la touche pour arrêter.

Espace restant sur la carte SD

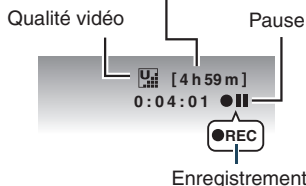

Lecture

1 Sélectionnez le mode de lecture



Le mode change lorsque vous appuyez sur la touche.

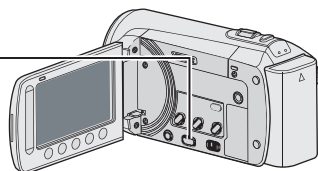

2 Sélectionnez le fichier désiré

Écran d'index



3 Sélectionnez ▶ (Touchez OK)

Écran de lecture



- Pour effectuer des opérations de recherches avants/arrières (☞ p. 22)
- Pour visualiser des fichiers sur un téléviseur (☞ p. 25)

ATTENTION

N'oubliez pas de faire des copies après l'enregistrement !

- Pour copier des fichiers sur des disques DVD (☞ p. 29)
- Pour copier des fichiers à l'aide d'un magnétoscope/enregistreur DVD (☞ p. 34)
- Pour lire un disque créé (☞ p. 28)
- Pour éditer des fichiers sur votre ordinateur (☞ p. 29)

Table des matières

DÉMARRAGE

Accessoires	10
Fixer le filtre à noyau de ferrite	10
Préparer la télécommande	10
Montage sur un trépied.....	11
Index	12
Indicateurs sur l'écran LCD	14
Réglages nécessaires avant l'utilisation	16
Charger la batterie.....	16
Régler la date et l'heure	16
Régler la langue	17
Autres réglages	18
Utiliser une carte SD	18

ENREGISTREMENT/LECTURE

Enregistrement de fichiers	19
Enregistrer des vidéos.....	19
Enregistrer des photos	20
Effectuer un zoom.....	21
Éclairage DEL.....	21
Vérifier la charge restante de la batterie	21
Vérifier l'espace restant sur le support d'enregistrement	21
Lecture de fichiers	22
Lecture de vidéos	22
Lecture de photos.....	23
Enregistrement manuel	24
Passer au mode d'enregistrement manuel ..	24
Compensation de contre-jour	24
Réglage manuel dans menu.....	24

UTILISATION AVEC UN TÉLÉVISEUR

Visualiser des fichiers sur un téléviseur	25
Connexion à un téléviseur	25
Opération de lecture	25

EDITING

Gestion des fichiers	26
Capturer une photo d'une vidéo	26
Supprimer des fichiers.....	26

COPYING

Copier des fichiers	27
Utiliser un graveur de DVD	27
Créer un DVD avec un ordinateur.....	29
Copier des fichiers sur un magnétoscope/ enregistreur DVD.....	34
Utilisation avec un lecteur multimédia portable	35
Activer le mode d'exportation	35
Modifier le mode d'exportation	35
Transférer des fichiers sur l'ordinateur	35
Téléchargement de fichiers sur des sites Web	36
Activer le mode de téléchargement	36
Télécharger des fichiers	36

AUTRES INFORMATIONS

Modification des réglages des menus	37
Dépannage	37
Messages d'avertissement	39
Spécifications	40
Précautions	42
Index	44

Comment utiliser le capteur tactile

Après l'affichage du menu sur l'écran LCD :

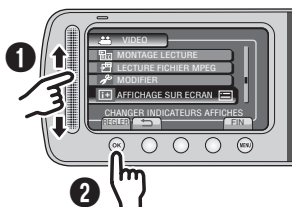

- 1 Déplacez votre doigt le long du capteur.
- 2 Sélectionnez [REGLER]. (Touchez OK.)

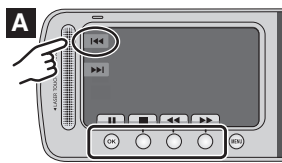

- A** Pour sélectionner une touche apparaissant sur le côté gauche de l'écran, touchez le capteur près de la touche.
- B** Pour sélectionner une des touches apparaissant au fond de l'écran, touchez son bouton correspondant.

Veuillez lire ces INSTRUCTIONS pour utiliser votre CAMÉSCOPE.



Pour plus de détails sur son fonctionnement, consultez le GUIDE D'UTILISATION dans le CD-ROM fourni.

Adobe® Acrobat® Reader™ ou Adobe® Reader® doivent être installés pour pouvoir visualiser le GUIDE D'UTILISATION.

Adobe® Reader® depuis le site Web d'Adobe : <http://www.adobe.com/>

REMARQUE

Sélectionnez la langue désirée avec un simple clic.

Le nom du modèle est indiqué sous votre appareil.

À lire impérativement !

Effectuez une sauvegarde des données enregistrées importantes

Il est recommandé de les copier sur un DVD ou un autre support d'enregistrement pour stockage. JVC décline toute responsabilité pour toute perte de données.

Effectuez un enregistrement test

Avant d'enregistrer des données importantes, effectuez un enregistrement test et vérifiez les données enregistrées afin de vous assurer que la vidéo et le son ont été enregistrés correctement.

Réinitialisez le caméscope s'il ne fonctionne pas correctement

Ce caméscope utilise un microordinateur. Des facteurs tels qu'un bruit de fond ou des interférences peuvent l'empêcher de fonctionner correctement.

Fermez l'écran LCD et retirez la source d'alimentation (batterie ou adaptateur secteur) du caméscope, puis réinsérez-la.

Précautions à prendre pour manipuler la batterie

- Assurez-vous d'utiliser des batteries BN-VF808U/VF815U/VF823U de JVC. Ce produit inclut des technologies brevetées et d'autres technologies propriétaires et est conçu pour être utilisé avec une batterie de JVC et non pas avec des batteries d'autres fabricants.

JVC ne peut pas garantir la sécurité ou les performances de cet appareil s'il est utilisé avec d'autres batteries.

- Si le caméscope est soumis à une décharge électrostatique, éteignez-le avant de l'utiliser à nouveau.

En cas de dysfonctionnement, cessez immédiatement d'utiliser le caméscope et consultez votre revendeur JVC le plus proche

- Il se peut que les données enregistrées soient effacées lors de la réparation ou du contrôle du caméscope. Sauvegardez toutes les données avant de faire une demande de réparation ou de contrôle.

Comme il se peut que le caméscope soit utilisé pour des démonstrations en magasin, le mode de démonstration est activé par défaut

Pour désactiver le mode de démonstration, réglez [MODE DEMO] sur [ARRÊT].

Accessoires

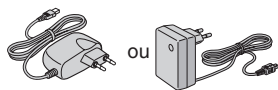

AP-V20E/AP-V17E*
Adaptateur secteur

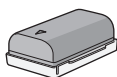

BN-VF808U
Batterie

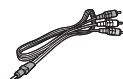

Câble AV



Télécommande



Câble USB



CD-ROM



Filtre à noyau
de ferrite (x2)



Pile au Lithium
Préinstallée dans la
télécommande.

REMARQUE

Assurez-vous d'utiliser les câbles fournis pour les connexions. N'utilisez pas d'autres câbles.

* L'AP-V17E n'est pas mentionné dans le GUIDE D'UTILISATION sur le CD-ROM fourni

Fixer le filtre à noyau de ferrite

Le filtre à noyau de ferrite réduit les parasites causés lors de la connexion aux autres périphériques. Connectez l'extrémité du câble avec le filtre à noyau de ferrite au caméscope.

Libérer les ergots de fixation.

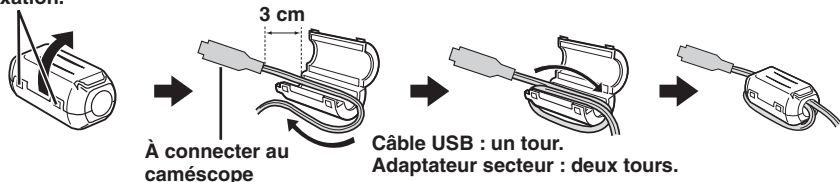

Préparer la télécommande

Une pile est incluse dans la télécommande lors de l'achat de l'appareil.

Retirez la feuille isolante avant toute utilisation.

Portée de la télécommande

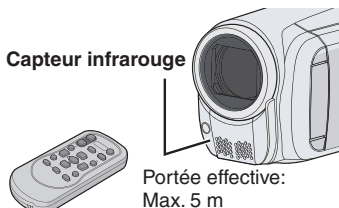

REMARQUE

Le rayon transmis peut manquer d'efficacité ou mal fonctionner si le capteur infrarouge est directement exposé à la lumière du soleil ou à des éclairages puissants.

Pour réinsérer la pile

Retirez le logement de la pile en poussant sur le bouton de verrouillage.

Bouton de verrouillage

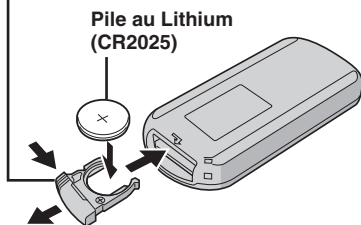

Montage sur un trépied

Alignez l'orifice de taquet sur l'orifice du trépied, et le trou fileté de montage sur la vis, puis faites pivoter le caméscope dans le sens horaire pour le monter sur le trépied.

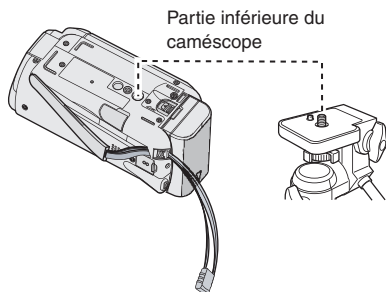

REMARQUE

N'utilisez pas un trépied photographique sur des surfaces irrégulières ou inclinées. Il pourrait tomber et le caméscope pourrait être sérieusement endommagé.

Index

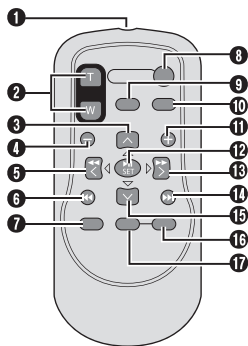
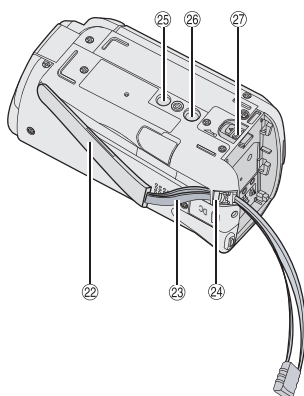
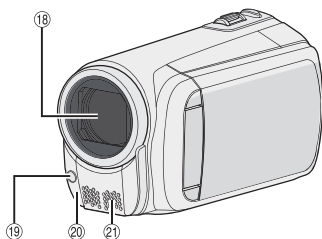
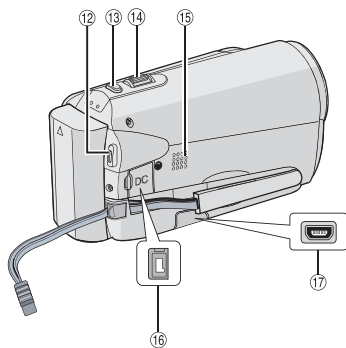
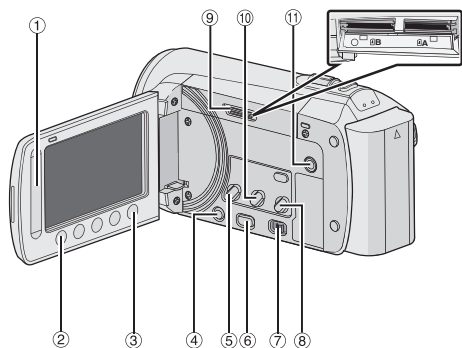

REMARQUE

- L'écran LCD peut pivoter sur 270°.

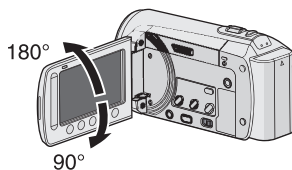

- Assurez-vous de ne pas obstruer ⑱, ⑲, ⑲, et ⑳ lors de la prise de vue.

Caméscope

- ① Capteur tactile (☞ p. 9)
- ② Touche **OK**
- ③ Touche **MENU**
- ④ Touche marche/arrêt (⏻)
- ⑤ Touche **UPLOAD** (☞ p. 36)
- ⑥ Touche **PLAY/REC** (☞ p. 19, 20, 22, 23)
- ⑦ Commutateur de modes [👤, 📷]
- ⑧ Touche **DIRECT DVD** (☞ p. 28)
Touche **INFO** (☞ p. 21)
- ⑨ Logement de carte SD
- ⑩ Touche **EXPORT** (☞ p. 35)
- ⑪ Connecteur AV (☞ p. 25, 34)
- ⑫ Touche **START/STOP** (☞ p. 19)
- ⑬ Touche **SNAPSHOT** (☞ p. 20)
- ⑭ Commande de zoom [W 📺, T] (☞ p. 21)
Contrôle du volume du haut-parleur
[-VOL+] (☞ p. 22)
- ⑮ Haut-parleur
- ⑯ Connecteur CC
- ⑰ Connecteur USB [🔌] (☞ p. 27, 30)
- ⑱ Objectif
- ⑲ Éclairage DEL (☞ p. 21)
- ⑳ Capteur infrarouge
- ㉑ Microphone stéréo
- ㉒ Poignée ceinturée
- ㉓ Dragonne
- ㉔ Serrer
- ㉕ Trou fileté pour trépied
- ㉖ Trou fileté pour montage du trépied
- ㉗ Touche de libération de la batterie [BATT.]
(☞ p. 16)

Télécommande

- ❶ Fenêtre de transmission du rayon infrarouge
- ❷ Touches **ZOOM (T/W)** (zoom avant/arrière)
- ❸ Touche Déplacement vers le haut
- ❹ Touche Saut en arrière
- ❺ Touche Déplacement vers la gauche
- ❻ Touche Précédent
- ❼ Touche **PLAYLIST**
- ❽ Touche **START/STOP**
- ❾ Touche **S.SHOT (SNAPSHOT)**
- ❿ Touche **INFO**
- ⓫ Touche Saut en avant
- ⓬ Touche **PLAY/PAUSE/SET**
- ⓭ Touche Déplacement vers la droite
- ⓮ Touche Suivant
- ⓯ Touche Déplacement vers le bas
- ⓰ Touche **INDEX***
- ⓱ Touche **DISP**

* Chaque fois que vous appuyez sur **INDEX**, l'écran change comme indiqué ci-dessous :

Mode 👤:
Écran d'index ↔ Écran d'index de groupe
Mode 📷:
Écran d'index ↔ Écran d'index de date

Indicateurs sur l'écran LCD

Pendant l'enregistrement de vidéos et de photos

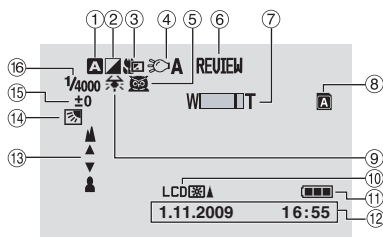

- ① Indicateur du mode d'enregistrement sélectionné
A : Mode Auto
M : Mode Manuel
- ② Indicateur du mode d'effet
- ③ Indicateur du mode Télé Macro
- ④ Indicateur de l'éclairage DEL (☞ p. 21)
- ⑤ Indicateur de sélection de scènes
- ⑥ Indicateur de revue rapide (☞ p. 19, 20)
- ⑦ Indicateur de zoom
- ⑧ Voyant de logement de carte SD
A : Emplacement A (Réglage par défaut)
B : Emplacement B
- ⑨ Indicateur de balance des blancs
- ⑩ Indicateur de l'éclairage de l'écran
- ⑪ Indicateur de la batterie
- ⑫ Date/Heure (☞ p. 16)
- ⑬ Indicateur de mise au point manuelle
- ⑭ Indicateur de compensation de contre-jour (☞ p. 24)
- ⑮ Indicateur du contrôle de luminosité
- ⑯ Indicateur du contrôle de la zone de photométrie
- ⑰ Vitesse d'obturation

Pendant l'enregistrement vidéo uniquement

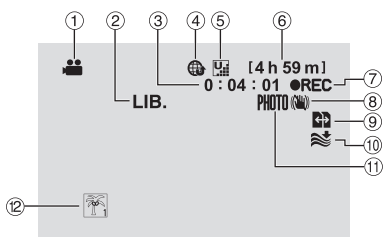

- ① Indicateur de mode
- ② Indicateur du mode export
- ③ Compteur
- ④ Indicateur du mode de téléchargement
- ⑤ Qualité vidéo: (ULTRA FIN), (FIN), (NORMAL), (ECONOMIE)
- ⑥ Durée restante
- ⑦ ● REC: (Apparaît pendant enregistrement.)
 ● II: (Apparaît en mode d'attente d'enregistrement.)
- ⑧ Indicateur du stabilisateur d'images numériques (DIS) (apparaît si [STABILISATEUR] est réglé sur [ARRÊT].)
- ⑨ Commutation automatique du support d'enregistrement
- ⑩ Indicateur d'atténuation des bruits du vent
- ⑪ Indicateur de prise de vue (☞ p. 19)
- ⑫ Indicateur d'événements

Pendant l'enregistrement de photos uniquement

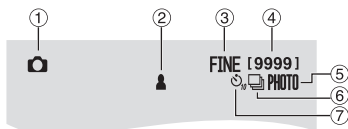

- ① Indicateur de mode
- ② Indicateur de mise au point
- ③ Qualité d'image: FINE (fine) ou STD (standard)
- ④ Nombre de prises de vue restantes
- ⑤ Indicateur de prise de vue (☞ p. 20)
- ⑥ Indicateur du mode d'obturation
- ⑦ Indicateur du retardateur

Pendant la lecture vidéo

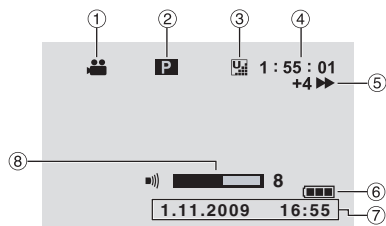

- ① Indicateur de mode
- ② Indicateur de lecture de liste (apparaît lors de la lecture d'une liste de lecture.)
- ③ Qualité vidéo: (ULTRA FIN), (FIN), (NORMAL), (ECONOMIE)
- ④ Compteur
- ⑤ Mode de lecture
 - ▶ : Lecture
 - || : Pause
 - ▶▶ : Recherche avant
 - ◀◀ : Recherche arrière
 - ▶| : Ralenti avant
 - ◀| : Ralenti arrière(Le chiffre sur la gauche indique la vitesse.)
- ⑥ Indicateur de la batterie
- ⑦ Date/Heure (☞ p. 16)
- ⑧ Indicateur de niveau du volume

Pendant la lecture de photos

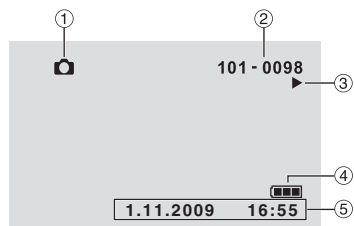

- ① Indicateur de mode
- ② Numéro de dossier/fichier
- ③ Indicateur de lecture de diaporama
- ④ Indicateur de la batterie
- ⑤ Date/Heure (☞ p. 16)

Réglages nécessaires avant l'utilisation

Charger la batterie

1 Fermez l'écran LCD pour éteindre le caméscope.

2 Fixez la batterie, puis connectez l'adaptateur CA.

- La marque « Δ » (flèche) de la batterie dirigée dans le bon sens, insérer la batterie jusqu'à ce qu'elle se verrouille dans la bonne position.

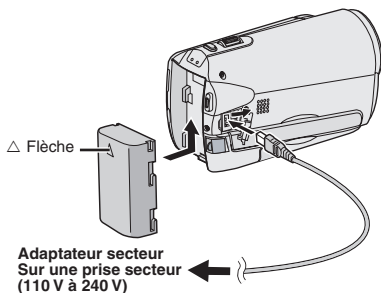

- Le voyant d'alimentation/recharge clignote pour indiquer que la recharge a commencé.
- Lorsque le voyant s'éteint, la recharge est terminée.

■ Pour vérifier la charge restante de la batterie

Voir page 21.

■ Durée de recharge/d'enregistrement requis (approx.)

* Lorsque l'éclairage DEL est éteint et l'éclairage de l'écran est réglé sur le mode [STANDARD].

Batterie	Durée de recharge	Durée de l'enregistrement
BN-VF808U (Fourni)	1 h. 50 min.	2 h. 45 m.*
BN-VF815U	2 h. 40 min.	5 h. 25 m.*
BN-VF823U	3 h. 40 min.	8 h. 10 m.*

■ Pour retirer la batterie

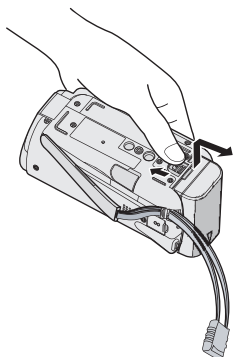

REMARQUE

- Vous pouvez aussi utiliser le caméscope avec seulement l'adaptateur secteur.
- La durée d'enregistrement peut être moins longue en fonction de l'environnement d'enregistrement par exemple, lors de l'enregistrement de scènes avec des déplacements rapides.
- Évitez de tirer sur ou de plier la fiche et le cordon de l'adaptateur secteur. Cela pourrait endommager l'adaptateur secteur.

Régler la date et l'heure

1 Ouvrez l'écran LCD pour allumer le caméscope.

2 Touchez MENU.

3 Sélectionnez [REGLAGES AFFICHAGE].



4 Sélectionnez [REGLAGE DE L'HEURE].



5 Sélectionnez [REGLAGE DE L'HORLOGE].



6 Sélectionnez une ville dans la région dans laquelle vous vous trouvez.

La région sélectionnée est mise en évidence

Ville principale de la région sélectionnée
Décalage horaire pour GMT



7 Sélectionnez [MARCHE] si l'heure d'été est en effet.

[MARCHE]: l'horloge avance d'1 heure par rapport à l'heure normale réglée.

[ARRÊT]: désactive la fonction.



8 Réglez la date et l'heure.

Sélectionnez la valeur à régler grâce au capteur tactile et sélectionnez (→) pour effectuer le réglage.



9 Sélectionnez [ENREG.].

Pour rétablir le réglage, sélectionnez [FIN].

Régler l'horloge à l'heure locale en voyageant

Après avoir exécuté les étapes 1-4 (→ p. 16)

5 Sélectionnez [REGLAGE ZONE].



6 Sélectionnez une ville dans la région dans laquelle vous voyagez.



■ Pour retourner à l'écran précédent
Sélectionnez ↵.

■ Pour quitter l'écran
Sélectionnez [FIN].

Régler la langue

Vous pouvez changer la langue de l'affichage sur l'écran.

1 Ouvrez l'écran LCD pour allumer le caméscope.

2 Touchez MENU.

3 Sélectionnez [REGLAGES AFFICHAGE].



4 Sélectionnez [LANGUAGE].



5 Sélectionnez la langue désirée.

■ Pour retourner à l'écran précédent
Sélectionnez ↵.

■ Pour quitter l'écran
Sélectionnez [FIN].

Autres réglages

Utiliser une carte SD

Pour enregistrer sur une carte SD, les procédures suivantes doivent être effectuées.

- Ces procédures ont été vérifiées avec les cartes SD suivantes. Cartes compatibles SD ou SDHC de Classe 4 ou supérieure Cartes Panasonic, TOSHIBA, SanDisk, ATP SD (256 Mo à 2 Go) ou cartes SDHC (4 Go à 32 Go).
- Sur d'autres supports, les données risquent de ne pas être enregistrées correctement ou des données déjà enregistrées risquent d'être perdues.
- Les cartes MultiMediaCards ne sont pas prises en charge.
- Les cartes utilisées pour enregistrer des vidéos sur ce caméscope ne peuvent pas être lues sur d'autres appareils.
- Certains lecteurs de carte (y compris des lecteurs de carte intégrés à des ordinateurs) peuvent ne pas être compatibles avec le format SDHC. Si on utilise une carte SDHC pour l'enregistrement et qu'une erreur de lecture se produise, il se peut que le lecteur de carte utilisé ne soit pas compatible avec le format SDHC. Utiliser ce caméscope ou un appareil compatible SDHC pour accéder à la carte.

1 Insérer une carte SD

Préparation:

Appuyez sur la touche Power (⏻) pour mettre le caméscope sous tension.

- 1 Ouvrir la couverture de la fente de carte SD.
- 2 Introduisez la carte fermement, le bord biseauté en premier.

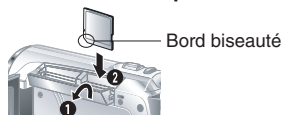

- 3 Refermer la couverture de la fente de carte SD.

■ Pour retirer une carte SD

Pousser sur la carte SD une fois. Retirer la carte lorsqu'elle ressort un petit peu.

REMARQUE

- L'alimentation doit être coupée pour l'insertion et le retrait de la carte SD. Sinon, les données de la carte risquent d'être altérées.
- Ne touchez pas la borne sur le côté opposé de l'étiquette.

2 Changer le support d'enregistrement

À sa sortie d'usine, le caméscope est programmé pour enregistrer avec le EMPLACEMENT A. Vous pouvez changer de support d'enregistrement et sélectionner le EMPLACEMENT B.

Regler [EMPL. SELEC. VIDEO] et [IMPL. SELEC. IMAGE] sur [EMPLACEMENT A] ou [EMPLACEMENT B].



ATTENTION

1. Dès que la carte du logement sélectionné est pleine, l'enregistrement passe automatiquement du emplacement A au emplacement B et inversement.
2. Vous pouvez sélectionner manuellement le logement A ou le logement B en tant que support d'enregistrement pour la vidéo et les images fixes.

3 Formater une carte SD lorsqu'elle est utilisée pour la première fois

Sélectionnez [FORMATER LA CARTE SD] pour formater la carte.



Enregistrement de fichiers

Enregistrer des vidéos

Préparation

- Ouvrir l'écran LCD pour allumer le caméscope.
- Insérer une carte SD.

1 Déplacer le commutateur de mode pour sélectionner le mode  (vidéo).



2 Appuyez sur **PLAY/REC** pour sélectionner le mode d'enregistrement.

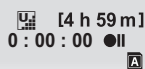

3 Appuyez sur **START/STOP** pour lancer l'enregistrement.

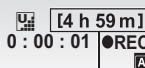

Durée d'enregistrement restante approximative

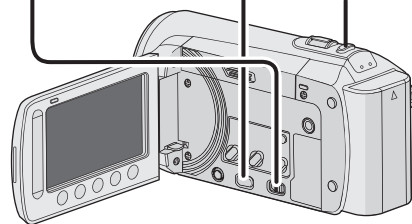

Vous pouvez aussi sélectionner [REC] sur l'écran LCD pour lancer/arrêter l'enregistrement. (Contrôle de l'enregistrement sur l'écran)

■ Pour arrêter l'enregistrement

Appuyer de nouveau sur la touche **START/STOP**.

■ Pour visualiser la vidéo qui vient d'être enregistrée

Sélectionner  pendant une pause.

Sélectionner  pour supprimer la vidéo lors de la visualisation.

■ Pour modifier la qualité de vidéo

Modifier les réglages dans [QUALITE VIDEO].

■ Pour modifier le rapport de format de l'image (16:9/4:3)

Modifier les réglages dans [CHOISIR RAPP. FORMAT].

■ Pour prendre une photo pendant l'enregistrement vidéo

Appuyez sur **SNAPSHOT**.

REMARQUE

- Le mode d'enregistrement vidéo est automatiquement sélectionné lorsque le caméscope est éteint et rallumé.
- Si le caméscope reste inutilisé pendant 5 minutes, il s'éteint de lui-même pour économiser l'énergie. Pour rallumer le caméscope en utilisant la batterie, fermer et ouvrir l'écran LCD. En cas d'utilisation de l'adaptateur secteur, effectuer une opération quelconque, telle qu'un zoom.
- Un enregistrement vidéo de 12 heures consécutives s'arrête automatiquement à l'issue de ce délai. Pour garantir un enregistrement continu, régler [COMMUT. AUTO ENR.] sur [MARCHE] avant de lancer l'enregistrement.
- Un nouveau fichier est créé à chaque prise de vue en rafale de 4 Go.
- Ce caméscope enregistre les séquences vidéo au format MPEG2 compatible avec le format SD-VIDEO. Ce caméscope n'est pas compatible avec les autres formats vidéo numériques.

Enregistrement de fichiers (suite)

Enregistrer des photos

Préparation

- Ouvrir l'écran LCD pour allumer le caméscope.
- Insérer une carte SD.

1 Déplacer le commutateur de mode pour sélectionner le mode  (photo).



2 Appuyez sur PLAY/REC pour sélectionner le mode d'enregistrement.



FINE [9999]

3 Appuyez sur SNAPSHOT et maintenir enfoncé à mi-course.



FINE

L'indicateur  devient vert lorsque l'image capturée est au point.

■ Pour visualiser la dernière photo enregistrée

Sélectionnez  après la prise de vue. Sélectionnez  durant la lecture pour supprimer cette photo.

■ Pour changer la qualité d'image

Modifiez les réglages dans [QUALITE IMAGE].

■ Pour enregistrer des photos en rafale

Sélectionnez [PRISE VUES EN RAFALE] dans [MODE OBTURATEUR].

4 Enfoncez complètement la touche SNAPSHOT pour prendre la photo.



FINE [9999]





REMARQUE

- La fonction STABILISATEUR n'est pas activée durant l'enregistrement de photos.
- Si le caméscope reste inutilisé pendant 5 minutes, il s'éteint de lui-même pour économiser l'énergie. Pour rallumer le caméscope en utilisant la batterie, fermer et rouvrir l'écran LCD. En cas d'utilisation de l'adaptateur secteur, effectuer une opération quelconque, telle qu'un zoom.

Effectuer un zoom

Préparation:

- Sélectionnez le mode  ou .
- Sélectionnez le mode d'enregistrement.

Zoom arrière



W: Grand angle

Zoom avant



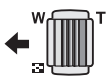

T: Téléobjectif



Vous pouvez aussi effectuer un zoom arrière/avant en sélectionnant [W] ou [T] sur l'écran LCD (Contrôle du zoom sur l'écran)

Rapport de zoom (réglage d'usine)

Mode 	Mode 
[NUMERIQUE X70]	[OPTIQUE X35]

- **Pour modifier le rapport de zoom maximal (uniquement pour le mode )**
Modifiez les réglages dans [ZOOM].

REMARQUE

La prise de vue macro jusqu'à environ 5 cm du sujet est possible lorsque la commande de zoom est réglée à fond sur W.

Éclairage DEL

Préparation:

- Sélectionnez le mode  ou .
- Sélectionnez le mode d'enregistrement.

1 Touchez MENU.

2 Sélectionnez [TORCHE].

3 Sélectionnez le réglage désiré.

MARCHE	L'éclairage DEL reste allumé indépendamment des conditions environnantes.
AUTO	L'éclairage DEL s'allume automatiquement en cas d'enregistrement dans des environnements mal éclairés.
ARRÊT	Désactive cette fonction.

Vérifier la charge restante de la batterie

Préparation:

- Fixez le bloc de la batterie.
- Sélectionnez le mode d'enregistrement.

Mode  :

Appuyez trois fois sur INFO ou appuyez sur INFO puis sélectionnez .

Mode  :

Appuyez sur INFO.

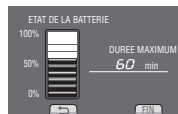

■ Pour quitter l'écran

Sélectionnez [FIN] ou appuyez sur INFO.

REMARQUE

La durée d'enregistrement affichée ne devrait être utilisée qu'à titre indicatif. Elle est affichée en pages de 10 minutes.

Vérifier l'espace restant sur le support d'enregistrement

Préparation:

- Sélectionnez le mode .
- Sélectionnez le mode d'enregistrement.

Appuyez sur la touche INFO une fois (Emplacement A) ou deux fois (Emplacement B).



La durée maximum d'enregistrement s'affiche pour chaque mode de qualité vidéo.

■ Pour changer la qualité vidéo

- 1) Sélectionnez la qualité vidéo.
- 2) Sélectionnez [REGLER].

■ Pour changer de support d'enregistrement

- 1) Appuyez sur INFO pour sélectionner EMPL. A ou EMPL. B.
- 2) Sélectionnez [REGLER].

■ Pour quitter l'écran

Sélectionnez [FIN].

Lecture de fichiers

Lecture de vidéos

Préparation:

- Ouvrir l'écran LCD pour allumer le caméscope.
- Insérer une carte SD.

- 1** Déplacez le commutateur de mode pour sélectionner le mode  (vidéo).



- 2** Appuyez sur **PLAY/REC** pour sélectionner le mode de lecture.

PLAY/REC



L'écran d'index apparaît.

- 3** Sélectionnez le fichier désiré.



- Pour passer à la page précédente ou suivante

Touchez plus d'une seconde [**▲**] ou [**▼**].

- Pour lire quelques secondes de chaque scène sélectionnée dans les vidéos enregistrées

Touchez [**DIGEST**].

- Pour supprimer une vidéo

Sélectionnez  lorsque la lecture est arrêtée.

- Pour changer le nombre de miniatures (6 miniatures/20 miniatures)

Déplacez la commande de zoom sur [**W**] ou [**T**].

- Opérations des touches sur l'écran durant la lecture de vidéo

◀◀ : Retourne à la première scène du fichier

▶▶ : Passe à la première scène du fichier suivant

■ : Retourne à l'écran d'index

◀◀ : Recherche en arrière (durant la lecture)

◀| : Lecture image par image en arrière (pendant une pause)*

▶ : Lecture

|| : Pause

▶▶ : Recherche en avant (durant la lecture)

▶| : Lecture image par image en avant (pendant une pause)*

* La lecture au ralenti démarre si vous gardez votre doigt sur le capteur tactile sous **◀|/▶|**.

- Volume du haut-parleur

- : Baisser le volume

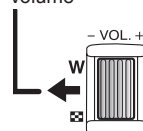

+ : Augmenter le volume

Lecture de photos

Préparation:

- Ouvrir l'écran LCD pour allumer le caméscope.
- Insérer une carte SD.

1 Déplacez le commutateur de mode pour sélectionner le mode  (photo).



2 Appuyez sur **PLAY/REC** pour sélectionner le mode de lecture.



L'écran d'index apparaît.

3 Sélectionnez le fichier désiré.



■ Pour passer à la page précédente ou suivante

Touchez plus d'une seconde [**▲**] ou [**▼**].

■ Pour supprimer une photo

Sélectionnez .

■ Pour changer le nombre de miniatures (6 miniatures/20 miniatures)

Déplacez la commande de zoom sur [**W**] ou [**T**].

■ Opérations des touches sur l'écran durant la lecture de photos



- ◀ : Inverse l'ordre de lecture d'un diaporama
- ▶ : Inverse l'ordre de lecture d'un diaporama
- : Retourne à l'écran d'index
- ◀◀ : Affiche le fichier précédent
- ▶▶ : Lance le diaporama
- || : Termine le diaporama
- ▶▶▶ : Affiche le fichier suivant

Enregistrement manuel

Le mode d'enregistrement manuel permet de définir manuellement la mise au point, la luminosité de l'écran, etc.

Passer au mode d'enregistrement manuel

Préparation:

- Sélectionnez le mode  ou .
- Sélectionnez le mode d'enregistrement.

Sélectionnez deux fois [A/M].



■ Pour retourner au mode d'enregistrement automatique

Sélectionnez [A/M] pour afficher l'indicateur .

Compensation de contre-jour

La fonction de compensation de contre-jour éclaircit le sujet en augmentant l'exposition.

En mode d'enregistrement manuel:

Sélectionnez .



■ Pour annuler la compensation de contre-jour

Sélectionnez de nouveau .

REMARQUE

Si l'écran LCD est à l'envers,  n'est pas affiché. Modifiez le réglage lorsque l'écran LCD est en position normale.

Réglage manuel dans menu

En mode d'enregistrement manuel:

- 1 Touchez MENU.
- 2 Sélectionnez [REGLAGE MANUEL].



- 3 Sélectionnez le menu désiré.



- 4 Sélectionnez le réglage désiré.



Selon le type de réglages sélectionné, vous pouvez définir la valeur à l'aide du capteur tactile.

■ Pour retourner à l'écran précédent

Sélectionnez .

■ Pour quitter l'écran

Sélectionnez [FIN].

Visualiser des fichiers sur un téléviseur

Ce caméscope est conçu pour être utilisé avec les signaux de télévision couleur de type PAL. Il ne peut pas être utilisé avec un téléviseur de standard différent.

Connexion à un téléviseur

La sortie des vidéos est possible via le connecteur AV.

■ Pour connecter à l'aide du connecteur AV

Préparation:

- Éteignez tous les appareils.

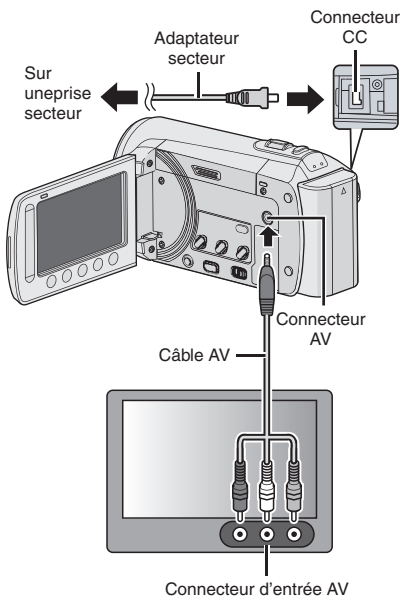

Opération de lecture

Une fois la connexion au téléviseur effectuée

- 1 Allumez le caméscope et le téléviseur.
- 2 Réglez le téléviseur au mode VIDÉO.
- 3 (Uniquement en connectant le caméscope à un magnétoscope/enregistreur DVD)
Allumez le magnétoscope/ enregistreur DVD et définissez le mode d'entrée AUX pour ces appareils.
- 4 Lancez la lecture sur le caméscope. (☞ p. 22, 23)

- Pour afficher l'affichage sur écran du caméscope sur le téléviseur Réglez [AFFICHER SUR TV] sur [MARCHE].

Gestion des fichiers

ATTENTION

Ne retirez pas le support d'enregistrement et n'effectuez pas d'autres opérations (comme éteindre l'appareil) lors de l'accès aux fichiers. Assurez-vous aussi d'utiliser l'adaptateur secteur fourni car le support d'enregistrement des données risque d'être endommagé si la batterie venait à se décharger complètement pendant le fonctionnement. En cas de corruption des données sur le support d'enregistrement, formatez le support pour pouvoir le réutiliser.

Capturer une photo d'une vidéo

Vous pouvez capturer une scène d'une vidéo, et l'enregistrer comme photo.

Préparation:

- Sélectionnez le mode .
- Sélectionnez le mode de lecture.

Appuyez sur **SNAPSHOT** lorsque la lecture est suspendue.

SNAPSHOT





REMARQUE

- Les images capturées sont stockées à une résolution de 640 x 360 (si la vidéo a été enregistrée au format 16:9) ou 640 x 480 (si la vidéo a été enregistrée au format 4:3). Suivant la qualité du fichier vidéo source, il se peut que l'image soit allongée horizontalement ou verticalement.
- La fonction de prises de vues en rafale ne peut pas être utilisée pour capturer des photos.
- Vous ne pouvez pas capturer des vidéos durant la lecture.

Supprimer des fichiers

- Les fichiers protégés ne peuvent pas être supprimés. Si vous voulez les supprimer, vous devez d'abord désactiver la protection.
- Il n'est pas possible de restaurer des fichiers qui ont été supprimés. Vérifiez soigneusement les fichiers avant de les supprimer.

Préparation:

- Sélectionnez le mode  ou .
- Sélectionnez le mode de lecture.

1 Touchez **MENU**.

2 Sélectionnez **[SUPPRIMER]**.



Supprimer le fichier affiché

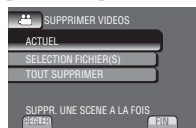

Après avoir exécuté les étapes 1-2

3 Sélectionnez **[ACTUEL]**.



4 Sélectionnez **[OUI]**.



Vous pouvez sélectionner le fichier précédent ou suivant à l'aide de  ou .

- Pour quitter l'écran Sélectionnez **[FIN]**.

Copier des fichiers

Types de copie et périphériques connectables

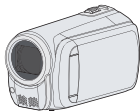

Graveur de DVD (CU-VD50/CU-VD3)

Vous pouvez copier des fichiers vidéo enregistrés sur caméscope sur des disques DVD. (→ colonne droite)



Magnétoscope/ Enregistreur DVD

Il est possible de copier des fichiers vidéo enregistrés sur ce caméscope sur des disques DVD.



Ordinateur

Il est possible de copier sur votre ordinateur les fichiers vidéo/photo enregistrés sur ce caméscope.

REMARQUE

Il est recommandé d'utiliser un graveur de DVD de JVC (CU-VD50/CU-VD3). Avec le CU-VD20 ou le CU-VD40, l'enregistrement peut prendre jusqu'à deux fois plus longtemps que la durée décrite dans le guide d'utilisation du graveur de DVD.

Utiliser un graveur de DVD

Disques pris en charge: DVD-R, DVD-RW de 12 cm

- Disques DVD-R: seuls des disques DVD-R vierges peuvent être utilisés. Disques DVD-RW: des disques DVD-RW déjà utilisés peuvent être utilisés, mais ils doivent être formatés avant l'enregistrement. Le formatage d'un disque permet d'effacer tout son contenu enregistré.
- Il n'est pas possible d'utiliser des disques à double couche.

À propos de la finalisation après la copie

Le disque est finalisé automatiquement pour qu'il puisse être lu sur d'autres appareils. Après la finalisation, le disque est un disque en lecture seule. Aucun fichier supplémentaire ne peut être ajouté.

Connecter à un graveur de DVD

Préparation:

Allumez tout d'abord le caméscope, puis le graveur de DVD.

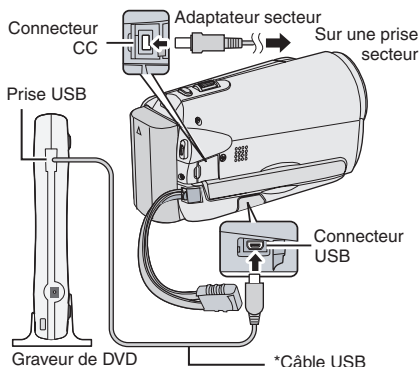

REMARQUE

- Consultez aussi le guide d'utilisation du graveur de DVD.
- * Utilisez le câble USB fourni avec le graveur de DVD.

Copier des fichiers (suite)

Sauvegarder tous les fichiers

Préparation:

- Connectez le caméscope au graveur de DVD.
- Sélectionnez le mode .

1 Sélectionnez [CREER AVEC TOUT].

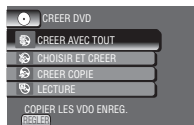

2 Sélectionnez le menu désiré.



- **[TOUTE LES SCENES]:**

Tous les fichiers du support d'enregistrement sont copiés.

- **[SCENES NON ENREG.]:**

Les fichiers qui n'ont jamais été copiés sur un disque DVD sont automatiquement sélectionnés et copiés.

3 Sélectionnez le numéro de disque désiré.



- Si [TOUS] est sélectionné, tous les disques dans la liste sont créés.
- Pour un aperçu des scènes, sélectionnez [VERIF.].
- Le symbole  indique que le disque est déjà créé.

4 Sélectionnez [OUI] ou [NON].

- [OUI]: Affiche les miniatures par groupe.
- [NON]: Affiche les miniatures par date.

5 Sélectionnez [EXECUTER].

- Les fichiers sont copiés sur le disque. Lorsque [TERMINEE] apparaît, touchez **OK**.
- Lorsque [INTRODUCTION NOUVEAU DISQUE APPUYER SUR [ARRETER] POUR QUITTER LA CREATION] apparaît, changez le disque. Les fichiers restants sont copiés sur le deuxième disque.
- Pour annuler la copie, sélectionnez [ARRETER].

Copier des fichiers vidéo qui n'ont jamais été copiés

Les fichiers qui n'ont jamais été copiés sur un disque DVD sont automatiquement sélectionnés et copiés.

1 Ouvrez l'écran LCD pour allumer le caméscope.

2 Appuyez sur DIRECT DVD.



3 Sélectionnez [EXECUTER].



- La création du disque DVD commence. Lorsque [TERMINEE] apparaît, touchez **OK**.
- Lorsque [INTRODUCTION NOUVEAU DISQUE APPUYER SUR [ARRETER] POUR QUITTER LA CREATION] apparaît, changez le disque. Les fichiers restants sont copiés sur le deuxième disque.
- Pour annuler la création du DVD, sélectionnez [ARRETER].

■ Pour quitter l'écran

- 1) Sélectionnez [FIN].
- 2) Lorsque [QUITTER ?] apparaît, sélectionnez [OUI].

■ Pour lire le disque créé à l'aide du caméscope

- 1) Connectez le caméscope au graveur de DVD.
- 2) Allumez tout d'abord le caméscope, puis le graveur de DVD.
- 3) Sélectionnez [LECTURE].
- 4) Sélectionnez le dossier désiré.
- 5) Sélectionnez la date de création du disque.
- 6) Sélectionnez le fichier désiré. Pour retourner à l'écran précédent, sélectionnez .

Créer un DVD avec un ordinateur

Vous pouvez copier les données du caméscope sur un DVD à l'aide d'un ordinateur.

1 Installer le logiciel sur l'ordinateur

Configuration système requise

Windows Vista

SE: Windows Vista®
Édition Familiale Basique (SP1)
Édition Familiale Premium (SP1)
(32 bits, préinstallé)

UC: Un des suivants :

- Intel® Pentium® 4, de 1,6 GHz minimum
- Intel® Pentium® M, de 1,4 GHz minimum
- Intel® Core™ Duo, de 1,5 GHz minimum

RAM : Au moins 1 Go

Windows XP

SE: Windows® XP
Édition familiale (SP2/SP3)
Professional (SP2/SP3)
(préinstallé)

UC: Un des suivants:

- Intel® Pentium® 4, de 1,6 GHz minimum
- Intel® Pentium® M, de 1,4 GHz minimum
- Intel® Core™ Duo, de 1,5 GHz minimum

RAM : Au moins 512 Mo

■ Pour vérifier les spécifications de l'ordinateur

Cliquez avec le bouton droit de la souris sur [Ordinateur] (ou [Poste de travail]) dans le menu [Démarrer] et sélectionnez [Propriétés].

REMARQUE

- Assurez-vous que votre ordinateur a un graveur de DVD.
- Si votre système ne remplit pas les conditions requises, il est recommandé de copier les fichiers en utilisant le graveur de DVD.
- Les utilisateurs de Macintosh peuvent utiliser le logiciel inclus avec leur Macintosh (iMovie '08, iPhoto) pour copier les fichiers sur leur ordinateur.

Préparation:

Insérez le CD-ROM fourni dans le lecteur CD de l'ordinateur. Sous Windows Vista, la boîte de dialogue de lecture automatique apparaît.

1 Cliquez sur [Easy Installation].

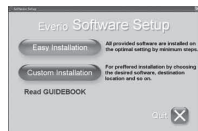

Suivez les instructions sur l'écran.

2 Cliquez sur [Suivant].

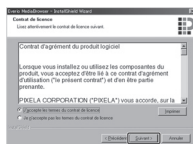

3 Cliquez sur [Terminer].



L'icône Everio MediaBrowser est créée sur le bureau.



■ Pour vérifier le mode d'emploi sur Everio MediaBrowser

- 1) Cliquez deux fois sur l'icône d'Everio MediaBrowser.
- 2) Cliquez sur [Aide] puis sur [Aide MediaBrowser].



Copier des fichiers (suite)

2 Effectuer une sauvegarde sur l'ordinateur

Préparation:

- Installez le logiciel sur l'ordinateur.
- Vérifiez que l'espace libre sur le disque dur de l'ordinateur est suffisant.
- Fermez l'écran LCD pour éteindre le caméscope.

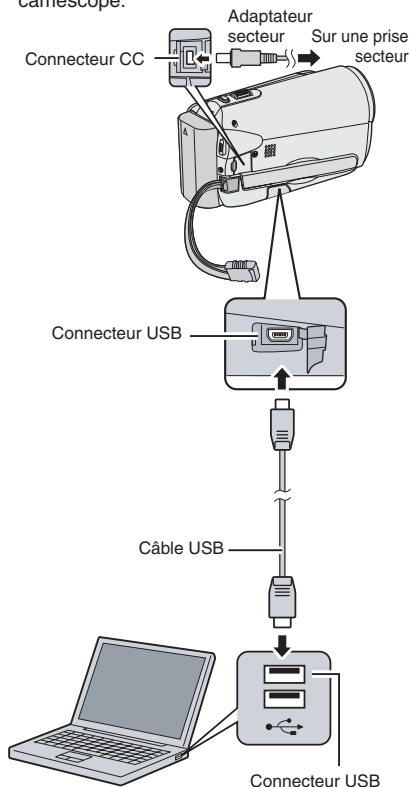

1 Ouvrez l'écran LCD pour allumer le caméscope.

2 Sélectionnez [SAUVEGARDER].



Everio MediaBrowser démarre sur l'ordinateur.



3 Cliquez sur [Tout le volume du caméscope] puis sur [Suivant].



4 Cliquez sur [Demarrer].



La sauvegarde démarre.

■ Pour déconnecter le caméscope de l'ordinateur

- 1) Cliquez avec le bouton droit de la souris sur l'icône (Retirer le périphérique en toute sécurité) sur la barre des tâches et sélectionnez [Périphériques de stockage de masse USB].
- 2) Suivez les instructions sur l'écran et assurez-vous que le périphérique peut être retiré en toute sécurité.
- 3) Déconnectez le câble USB et fermez l'écran LCD.

REMARQUE

La sauvegarde de beaucoup de vidéos peut prendre un certain temps.

④ Créer des listes pour arranger les fichiers

Vous pouvez créer des listes pour différents sujets (par exemple Voyages, Sport...) et placer les fichiers pertinents dans ces listes.

Préparation:

Sauvegardez les fichiers sur l'ordinateur.

1 Cliquez deux fois sur l'icône et ouvrez le calendrier.



2 Sélectionnez [Videos seulement].

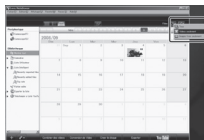

3 Cliquez sur [+].



4 Entrez le nom de la nouvelle liste et cliquez sur [OK].

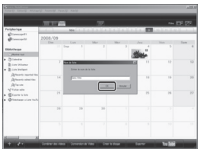

5 Cliquez deux fois sur la date d'enregistrement.

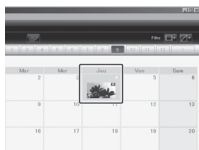

Les fichiers enregistrés le jour sélectionné sont affichés.

6 Déplacez le fichier sur la liste.



Pour ajouter d'autres fichiers dans la liste, répétez les étapes 5 et 6.

Copier des fichiers (suite)

1 Copier des fichiers sur un DVD

Préparation:

Utilisez un disque DVD enregistreur. (Il est recommandé d'utiliser un disque DVD-R.)

1 Sélectionnez la liste et cliquez sur [Créer le disque].



2 Cliquez sur [Sélectionner fichiers individuellement] puis sur [Suivant].

Pour ajouter tous les fichiers sur des disques DVD, cliquez sur [Sélectionner tous les fichiers affichés], puis passez à l'étape 4.



3 Déplacez le fichier sur la partie inférieure et cliquez sur [Suivant].



4 Entrez le nom du disque, sélectionnez le style de menu principal et cliquez sur [Suivant].



5 Cliquez sur [Demarrer].



REMARQUE

- Pour plus de détails sur Everio MediaBrowser, cliquez sur [Aide] et consultez [Aide MediaBrowser].
- Adobe® Reader® doit être installé sur votre ordinateur pour visualiser [Aide MediaBrowser]. Vous pouvez télécharger Adobe® Reader® depuis le site Web d'Adobe : <http://www.adobe.com>
- Pour toute assistance sur l'opération du logiciel fourni, veuillez consulter les informations de support.

Structure des dossiers et extensions

Support d'enregistrement

X = nombre

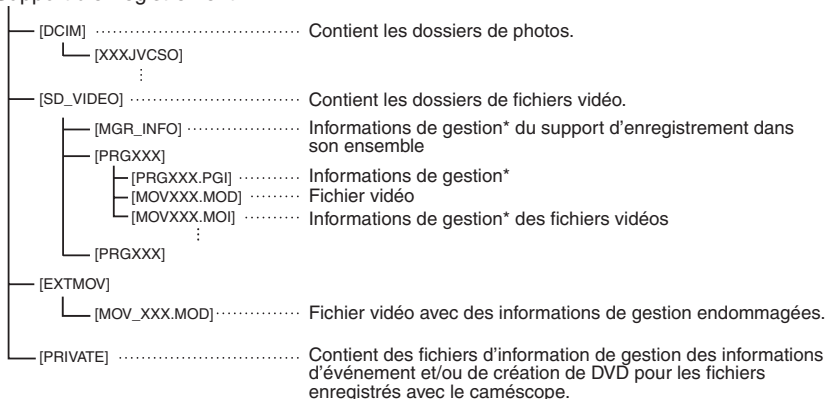

* Informations telles que la date et l'heure d'enregistrement, enregistrées avec le fichier vidéo.

Informations du support client

L'utilisation de ce logiciel est autorisée selon les termes de sa licence.

JVC

Préparez les informations suivantes avant de contacter l'agence ou le bureau JVC local le plus proche à propos de ce logiciel (réseau de service après-vente mondial JVC : <http://www.jvc-victor.co.jp/english/worldmap/index-e.html>).

- Nom du produit, modèle, problème, message d'erreur
- Ordinateur (fabricant, modèle (bureau/portable), UC, SE, mémoire (Mo), espace disque disponible (Go))

Veillez noter que la réponse à vos questions peut prendre un certain temps en fonction de leur nature. JVC ne peut pas répondre aux questions concernant le fonctionnement de base de votre ordinateur, ou aux questions concernant les spécifications ou les performances du système d'exploitation, d'autres applications ou pilotes.

Pixela

Région	Language	N° de téléphone
États-Unis et Canada	Anglais	+1-800-458-4029 (numéro gratuit)
Europe (Royaume-Uni, Allemagne, France et Espagne)	Anglais/Allemand/Français/ Espagnol	+800-1532-4865 (numéro gratuit)
Autres pays en Europe	Anglais/Allemand/Français/ Espagnol/Italien/Néerlandais	+44-1489-564-764
Asie (Philippines)	Anglais	+63-2-438-0090
Chine	Chinois	+86-21-5385-3786

Page d'accueil: <http://www.pixela.co.jp/oem/jvc/e/index.html>

Veillez visiter notre site Web pour obtenir les dernières informations et télécharger des fichiers.

Copier des fichiers (suite)

Copier des fichiers sur un magnétoscope/enregistreur DVD

Préparation:

- Créez une liste de lecture.
- Éteignez tous les appareils.

■ Pour connecter à l'aide des connecteurs AV (copie analogue)

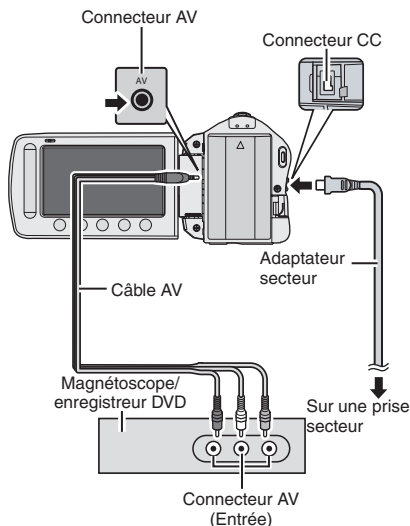

1 Ouvrez l'écran LCD pour allumer le caméscope.

2 Réglez le magnétoscope ou l'enregistreur DVD sur le mode d'entrée AUX.

Vérifiez que les images du caméscope sont reçues correctement par le magnétoscope ou l'enregistreur DVD.

3 Jouez les listes de lecture sur le caméscope.

- 1) Touchez **MENU**.
- 2) Sélectionnez [MONTAGE LECTURE].
- 3) Sélectionnez la liste de lecture désirée.
- 4) Sélectionnez [OUI]. (Un écran noir s'affiche pendant 5 secondes à la première et à la dernière scène.)

4 Lancez l'enregistrement sur le magnétoscope ou l'enregistreur DVD au point de départ de la copie.

Consultez le guide d'utilisation du magnétoscope ou de l'enregistreur DVD.

■ Pour arrêter la copie

Arrêtez l'enregistrement sur le magnétoscope/enregistreur DVD, puis appuyez à nouveau sur **START/STOP**.

■ Pour masquer la date ou les icônes sur l'écran

Modifiez les réglages dans [AFFICHER SUR TV].

Utilisation avec un lecteur multimédia portable

Activer le mode d'exportation

Vous pouvez facilement transférer des vidéos enregistrées en mode d'exportation à iTunes®. Tous les fichiers avec le réglage d'exportation activé sont transférés sur l'ordinateur. Pour plus de détails sur le transfert, consultez le guide d'opération de MediaBrowser sur le CD-ROM.

Préparation:

- Sélectionnez le mode .
- Sélectionnez le mode d'enregistrement.

Appuyez deux fois sur **EXPORT**.

EXPORT



- Pour désactiver le mode d'exportation Appuyez deux fois sur **EXPORT**.

Modifier le mode d'exportation

Vous pouvez régler les vidéos enregistrées sur le mode d'exportation.

Préparation:

- Sélectionnez le mode .
- Sélectionnez le mode de lecture.

1 Appuyez sur **EXPORT**.

EXPORT



2 Sélectionnez le fichier et réglez [LIB.].



- Pour vérifier le contenu du fichier, sélectionnez [VERIF.].

3 Sélectionnez [FIN].

- Pour annuler le réglage d'exportation Sélectionnez le fichier et sélectionnez de nouveau [LIB.].
- Pour quitter l'écran
 - 1) Sélectionnez [FIN].
 - 2) Sélectionnez [OUI].

Transférer des fichiers sur l'ordinateur

Préparation:

- Installez iTunes® sur un ordinateur. <http://www.apple.com/itunes/>

1 Connectez le caméscope à l'ordinateur à l'aide du câble USB.

2 Sélectionnez [S'INSCR. SUR LIBRARY].



Tous les fichiers avec le réglage d'exportation activé sont transférés sur l'ordinateur.

- Impossible d'exporter le fichier vers iTunes®

- Référez-vous à «A&Q», «Dernières informations», «Informations de téléchargement», etc. dans [Clic pour Dernières Infos Produit] dans l'aide du logiciel Everio MediaBrowser fourni.

Activer le mode de téléchargement

Vous pouvez rapidement télécharger les fichiers à un site Web de partage vidéo (YouTube™) après l'enregistrement. Pour en savoir plus sur YouTube™, consultez le site web YouTube™: <http://www.youtube.com/>

Préparation:

- Sélectionnez le mode .
- Sélectionnez le mode d'enregistrement.

Appuyez deux fois sur **UPLOAD**.

UPLOAD



Si vous enregistrez un fichier avec le mode de téléchargement activé, l'enregistrement s'arrête automatiquement après 10 minutes.

La durée d'enregistrement restante est affichée sur l'écran LCD.

REMARQUE

Le mode de téléchargement est désactivé chaque fois que l'enregistrement est terminé.

Télécharger des fichiers

Pour plus de détails sur le téléchargement de fichiers, consultez le guide d'opération de MediaBrowser sur le CD-ROM.

- 1 **Connectez le caméscope à l'ordinateur à l'aide du câble USB.**
- 2 **Sélectionnez [TRANSFERER].**



■ Impossible de charger le fichier sur YouTube™

- Vous devez posséder un compte YouTube™ pour télécharger des fichiers vers YouTube™. Créez votre compte.
- Référez-vous à «A&Q», «Dernières informations», «Informations de téléchargement», etc. dans [Clic pour Dernières Infos Produit] dans l'aide du logiciel Everio MediaBrowser fourni.

Modification des réglages des menus

1 Touchez MENU.

2 Sélectionnez le menu désiré.



3 Sélectionnez le réglage désiré.



■ Pour retourner à l'écran précédent

Sélectionnez

■ Pour quitter l'écran

Sélectionnez [FIN].

Dépannage

Avant de contacter le service client, veuillez consulter le tableau suivant. Si les solutions proposées dans le tableau ne résolvent pas votre problème, consultez votre revendeur JVC ou le centre de services JVC le plus proche pour plus d'information.

Veuillez aussi consulter le fichier FAQ des nouveaux produits sur le site Web de JVC.

Les phénomènes suivants ne sont pas des dysfonctionnements.

- Le caméscope chauffe lorsqu'il est utilisé pour une période prolongée.
- La batterie chauffe pendant la recharge.
- Lors de la lecture d'une vidéo, l'image s'arrête momentanément ou le son est interrompu aux jonctions entre les scènes.
- L'écran LCD devient momentanément rouge ou noir si la lumière du soleil est enregistrée.
- Des points noirs, ou des points rouges, verts ou bleus apparaissent sur l'écran LCD. (L'écran LCD contient un taux de pixels effectifs supérieurs à 99,99 % ; 0,01 % ou moins de pixels peuvent être défectueux.)

	Problème	Action
Alimentation	Pas d'alimentation.	<ul style="list-style-type: none">● Connectez correctement l'adaptateur secteur.● Rechargez la batterie.
Affichage	L'affichage de la durée de batterie restante n'est pas correct.	<ul style="list-style-type: none">● Rechargez complètement la batterie, épuisez-la, puis rechargez-la.● Si le caméscope est utilisé lors de périodes prolongées dans des environnements avec des températures élevées ou basses, ou si la batterie est rechargée de façon répétée, la durée de charge restante peut ne pas être affichée correctement.
	L'écran LCD est difficile à visualiser.	<ul style="list-style-type: none">● L'écran LCD peut être difficile à visualiser s'il est utilisé dans des endroits très lumineux, par exemple directement au soleil.

Dépannage (suite)

	Problème	Action
Enregistrement	Aucun enregistrement ne peut être réalisé.	<ul style="list-style-type: none"> La carte SD est pleine. Supprimer des fichiers inutiles ou changer de carte SD.
	L'enregistrement s'arrête par lui-même.	<ul style="list-style-type: none"> Insérez une carte SD disponible dans le commerce, et réglez les deux options [EMPL. SELEC. VIDEO] et [EMPL. SELEC. IMAGE] sur [EMPLACEMENT A] et [EMPLACEMENT B]. L'enregistrement s'arrête automatiquement après 12 heures d'enregistrement continu. Pour garantir un enregistrement continu, régler [COMMUT. AUTO ENR.] sur [MARCHÉ] avant de lancer l'enregistrement.
Lecture	Le son ou la vidéo sont interrompus.	<ul style="list-style-type: none"> La lecture est parfois interrompue aux sections qui connectent deux scènes. Il ne s'agit pas d'un mauvais fonctionnement.
	Impossible de trouver une vidéo/image enregistrée.	<ul style="list-style-type: none"> Sélectionnez [LECTURE FICHER MPEG] puis recherchez la vidéo sur l'écran d'index. (Les fichiers vidéo avec des informations de gestion endommagées peuvent être lus.) Annulez les fonctions d'affichage par groupes et de recherche de date. Modifiez le réglage dans [SUPPORT ENREG. VIDEO] ou [SUPPORT ENREG. PHOTO]. (Les fichiers sur l'autre support ne sont pas affichés.) Déplacez le commutateur de mode pour sélectionner le mode désiré (📺 ou 📷).
Autres problèmes	Le caméscope fonctionne lentement en passant entre les modes vidéo et photo, ou lorsqu'il est allumé/éteint.	<ul style="list-style-type: none"> Si beaucoup de fichiers (tels que des fichiers vidéo) se trouvent dans le caméscope, le délai de réponse du caméscope prend un certain temps. Il est recommandé de copier tous les fichiers du caméscope sur un ordinateur, et d'effacer les fichiers dans le caméscope.
	Le voyant ne clignote pas lors du chargement de la batterie.	<ul style="list-style-type: none"> Vérifiez la charge restante de la batterie. (Lorsque la batterie est complètement chargée, le voyant ne clignote pas.) En cas de recharge dans des endroits chauds ou froids, assurez-vous que la batterie est chargée dans la plage de température permise. (Si la batterie est rechargée en dehors de la plage température permise, la recharge peut s'arrêter pour protéger la batterie.)
	La télécommande ne fonctionne pas.	<ul style="list-style-type: none"> Remplacez la pile. Réglez [TELECOMMANDE] sur [MARCHÉ]. La télécommande peut ne pas fonctionner à l'extérieur ou dans des endroits avec une lumière intense.
	Impossible de télécharger le fichier vers YouTube™.	<ul style="list-style-type: none"> Vous devez posséder un compte YouTube™ pour télécharger des fichiers vers YouTube™. Créez votre compte. Référez-vous à «A&Q», «Dernières informations», «Informations de téléchargement», etc. dans [Clic pour Dernières Infos Produit] dans l'aide du logiciel Everio MediaBrowser fourni.
	Impossible d'exporter le fichier vers iTunes®.	<ul style="list-style-type: none"> Référez-vous à «A&Q», «Dernières informations», «Informations de téléchargement», etc. dans [Clic pour Dernières Infos Produit] dans l'aide du logiciel Everio MediaBrowser fourni.

■ Pour réinitialiser le caméscope s'il ne fonctionne pas correctement

- 1 Fermez l'écran LCD et retirez la source d'alimentation (batterie ou adaptateur secteur) du caméscope, puis réinsérez-la.
- 2 Exécutez [REGLAGES D'USINE].

Messages d'avertissement

Indicateur	Action
REGLER DATE/HEURE !	<ul style="list-style-type: none">● Réglez l'horloge. Si le message apparaît toujours après le réglage de l'horloge, la batterie de l'horloge est épuisée. Consultez votre revendeur JVC le plus proche.
ERREUR DE COMMUNICATION	<ul style="list-style-type: none">● Assurez-vous d'utiliser des batteries de JVC.
NON FORMATE	<ul style="list-style-type: none">● Sélectionnez [OK] et sélectionnez [OUI] pour effectuer le formatage.
ERREUR DE FORMATAGE !	<ul style="list-style-type: none">● Vérifiez les procédures d'opération, et essayez à nouveau.
ERREUR SUPPRESSION DONNEES	<ul style="list-style-type: none">● Éteignez et rallumez le caméscope.
ERREUR CARTE MEMOIRE !	<ul style="list-style-type: none">● Éteignez et rallumez le caméscope.● Retirez et réinsérez la carte SD. (Les cartes MultimediaCard ne peuvent pas être utilisées.)● Nettoyez les bornes de la carte SD.● Insérez la carte SD avant d'allumer l'appareil.● Si le problème persiste, sauvegardez toutes les données, puis effectuez un formatage (Toutes les données sont supprimées).
IMPOSSIBLE DE PRENDRE PLUS D'IMAGES FIXES POUR LE MOMENT	<ul style="list-style-type: none">● Arrêtez l'enregistrement vidéo, puis enregistrez une photo. (Si une carte SD est retirée ou insérée durant l'enregistrement vidéo, une photo ne peut pas être enregistrée.)
ERREUR D'ENREGISTREMENT	<ul style="list-style-type: none">● Éteignez et rallumez le caméscope.
ADAPTATEUR SECTEUR REQUIS	<ul style="list-style-type: none">● Utilisez l'adaptateur CA comme alimentation.

Spécifications

■ Autres

Alimentation

11 V CC (en utilisant l'adaptateur secteur)

7,2 V CC (en utilisant la batterie)

Consommation

1,8 W environ*

* Lorsque l'éclairage DEL est éteint et l'éclairage de l'écran est réglé sur le mode [STANDARD].

Dimensions (L x H x P)

54,5 mm x 65 mm x 112,5 mm

(2-1/8" x 2-9/16" x 4-7/16")

Poids

Environ 240 g

Environ 290 g (avec la batterie et ceinture de poignée)

Température d'opération

0°C à 40°C

Température de stockage

-20°C à 50°C

Humidité d'opération

35% à 80%

■ Caméscope/écran LCD

Capteur

CCD progressif 1/6" (800 000 pixels)

Objectif

F 1,8 à 4,0, f = 2,2 mm à 77,0 mm, objectif à zone électrique 35:1

Diamètre du filtre

ø30,5 mm

Écran LCD

2,7 pouces, mesuré en diagonale, écran LCD/système à matrice active TFT

L'éclairage DEL

Moins de 1,5 m

(distance de prise de vue recommandée)

■ Connecteurs

Sortie AV

Sortie vidéo: 1,0 V (p-p), 75 Ω

Sortie audio: 300 mV (rms), 1 kΩ

USB

Mini USB, types A et B, compatible avec USB 2.0

■ Adaptateur secteur

Alimentation requise

110 V à 240 V CA~, 50 Hz/60 Hz

Sortie

11 V CC ———, 1 A

■ Télécommande

Alimentation

3 V CC

Autonomie de la pile

Environ 1 an

(selon la fréquence d'utilisation)

Plage d'opération

Moins de 5 m

Température d'opération

0°C à 40°C

Dimensions (L x H x P)

42 mm x 14,5 mm x 91 mm

Poids

Environ 30 g

(avec la pile)

■ Photo

Format

JPEG

Taille d'image

1 mode: 832 x 624

Qualité d'image

2 modes: FIN / STANDARD

■ Vidéo

Format du signal

Norme PAL

Format d'enregistrement et de lecture

Vidéo: MPEG-2

Audio: Dolby Digital (2 can.)

Mode d'enregistrement (vidéo)

ULTRA FIN: 720 x 480 pixels, 8,5 Mbit/s (VBR)

FIN: 720 x 480 pixels, 5,5 Mbit/s (VBR)

NORMAL: 720 x 480 pixels, 4,2 Mbit/s (VBR)

ECONOMIE: 352 x 240 pixels, 1,5 Mbit/s (VBR)

Mode d'enregistrement (audio)

ULTRA FIN: 48 kHz, 384 kbit/s

FIN: 48 kHz, 384 kbit/s

NORMAL: 48 kHz, 256 kbit/s

ECONOMIE: 48 kHz, 128 kbit/s



L'aspect et les spécifications sont susceptibles d'être modifiés sans préavis.

h: heure/m: minute

Durée d'enregistrement approximative (vidéo)

Qualité \ Support d'enregistrement	Carte SD ou SDHC							
	256 Mo	512 Mo	1 Go	2 Go	4 Go	8 Go	16 Go	32 Go
ULTRA FIN	3 m.	6 m.	14 m.	29 m.	1 h.	1 h. 50 m.	3 h. 45 m.	7 h. 30 m.
FIN	5 m.	10 m.	21 m.	43 m.	1 h. 20 m.	2 h. 50 m.	5 h. 40 m.	11 h. 20 m.
NORMAL	6 m.	13 m.	29 m.	1 h.	1 h. 50 m.	3 h. 45 m.	7 h. 30 m.	15 h.
ECONOMIE	18 m.	36 m.	1 h. 20 m.	2 h. 30 m.	5 h.	9 h. 55 m.	20 h.	40 h.

Nombre approximatif d'images qu'il est possible d'enregistrer (photos)

Mode	Taille/qualité de l'image	Carte SD ou SDHC							
		256 Mo	512 Mo	1 Go	2 Go	4 Go	8 Go	16 Go	32 Go
	832 x 624 / FIN	970	1950	3950	7590	9999	9999	9999	9999
	832 x 624 / STANDARD	1450	2920	5930	9999	9999	9999	9999	9999
	640 x 480 / FIN	1450	2920	5930	9999	9999	9999	9999	9999
	640 x 480 / STANDARD	2080	4180	8480	9999	9999	9999	9999	9999
	640 x 360 / FIN	1820	3660	7420	9999	9999	9999	9999	9999
	640 x 360 / STANDARD	2420	4880	9890	9999	9999	9999	9999	9999

La durée et le nombre d'images fixes enregistrables sont approximatifs et peuvent être différents selon l'environnement d'enregistrement, l'état de la carte SD ou la capacité restante de la batterie.

h: heure/m: minute

Durée de recharge/d'enregistrement requis (approx.)

Batterie	Durée de recharge	Durée de l'enregistrement
BN-VF808U (Fourni)	1 h. 50 m	2 h. 45 m*
BN-VF815U	2 h. 40 m	5 h. 25 m*
BN-VF823U	3 h. 40 m	8 h. 10 m*

* Lorsque l'éclairage DEL est éteint et l'éclairage de l'écran est réglé sur le mode [STANDARD].

Précautions

Batteries

La batterie fournie est une batterie au lithium-ion. Avant d'utiliser la batterie fournie ou une batterie en option, bien lire les consignes suivantes :

Terminals

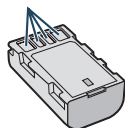

● Pour éviter tout accident

- ... **ne pas** brûler.
- ... **ne pas** court-circuiter les bornes. Maintenir celle-ci éloignée de tout objet métallique lorsqu'elle n'est pas utilisée. En cas de transport, s'assurer que le cache de la batterie fournie est en place. Si vous avez égaré le cache de la batterie, placer celle-ci dans un sac plastique.
- ... **ne pas** modifier ni démonter.
- ... **ne pas** exposer la batterie à des températures supérieures à 60°C car celle-ci risquerait de surchauffer, d'exploser ou de prendre feu.
- ... utiliser uniquement les chargeurs spécifiés.

● Pour éviter tout endommagement et prolonger la durée de vie utile

- ... ne pas soumettre à un choc inutile.
- ... recharger à l'intérieur d'une plage de température de 10°C à 35°C. Il s'agit d'une batterie à réaction chimique — des températures basses peuvent gêner la réaction chimique, tandis que des températures élevées peuvent faire obstacle à une recharge complète.
- ... entreposer dans un endroit frais et sec. Toute exposition prolongée à de températures élevées accélérera la décharge naturelle et diminuera la durée de vie utile.
- ... charger et décharger complètement la batterie tous les 6 mois lors d'un entreposage pendant une période de temps prolongée.
- ... retirer l'appareil du chargeur ou le débrancher lorsque vous ne vous en servez pas ; certains appareils, même éteints, continuent de consommer du courant.

Support d'enregistrement (Carte SD)

- **Veiller à suivre les directives ci-dessous pour éviter d'altérer ou d'endommager les données enregistrées.**
 - Ne pas déformer ou laisser tomber le support d'enregistrement, ou le soumettre à une forte pression, des secousses ou des vibrations.
 - Ne pas éclabousser le support d'enregistrement avec de l'eau.
 - Ne pas utiliser, remplacer ou entreposer le support d'enregistrement dans des endroits fortement exposés à de l'électricité statique ou à des parasites électriques.
 - Ne pas mettre le caméscope hors tension ou retirer la batterie ou l'adaptateur secteur pendant la prise de vue, la lecture ou l'accès au support d'enregistrement.
 - Ne pas placer le support d'enregistrement à proximité d'objets possédant un fort champ magnétique ou émettant de fortes ondes électromagnétiques.
 - Ne pas ranger le support d'enregistrement dans des endroits exposés à une température élevée ou à une forte humidité.
 - Ne pas toucher les pièces métalliques.

Écran LCD

● Pour éviter tout endommagement de l'écran LCD, NE PAS

- ... le pousser trop fortement ou lui faire subir des chocs.
- ... placer le caméscope avec l'écran LCD en dessous.
- **Pour prolonger sa durée de vie utile**
 - ... éviter de le frotter à l'aide d'un chiffon rugueux.

Appareil principal

● Pour votre sécurité, NE PAS

- ... ouvrir le boîtier du caméscope.
- ... démonter ou modifier l'appareil.
- ... laisser pénétrer des substances inflammables, de l'eau ou des objets métalliques dans l'appareil.
- ... retirer la batterie ou débrancher l'appareil pendant que celui-ci est sous tension.
- ... laisser la batterie à l'intérieur du caméscope lorsque celui-ci n'est pas utilisé.
- ... placer des sources de flammes nues, telles que des bougies allumées, sur l'appareil.
- ... exposer l'appareil à l'égouttage ou aux éclaboussures.
- ... laisser s'accumuler de la poussière ou placer des objets métalliques sur la prise d'alimentation ou une prise de courant murale.
- ... insérer des objets dans le caméscope.

● Éviter d'utiliser l'appareil

- ... dans des endroits trop humides ou poussiéreux.
- ... dans des lieux exposés à de la suie ou à de la vapeur (par exemple, près d'une cuisinière).
- ... près d'appareils générant des champs magnétiques ou électriques intenses (hautparleurs, antennes de diffusion, etc.).
- ... dans des lieux exposés à des températures extrêmement élevées (au-delà de 40°C) ou extrêmement basses (en deçà de 0°C).

● NE PAS laisser l'appareil

- ... dans des lieux exposés à des températures supérieures à 50°C.
- ... dans des lieux exposés à des taux d'humidité extrêmes (en deçà de 35 % ou au-delà de 80 %).
- ... en plein soleil.
- ... dans une voiture hermétiquement fermée en période estivale.
- ... près d'un radiateur.
- ... en hauteur, sur un téléviseur par exemple. Si l'appareil est placé en hauteur alors que le câble est raccordé, celui-ci peut être coincé et l'appareil peut tomber. Dans ce cas, il risque de ne plus fonctionner.
- ... placer le caméscope dans des endroits poussiéreux ou avec du sable, comme une plage.

● Pour protéger l'appareil, NE PAS

- ... le mouiller.
- ... le faire tomber ou le cogner contre des objets durs.
- ... le soumettre à trop de chocs ou vibrations durant le transport.
- ... maintenir l'objectif orienté vers des objets extrêmement lumineux pendant trop longtemps.
- ... exposer l'objectif à la lumière directe du soleil.
- ... le balancer inutilement par la dragonne.
- ... trop balancer l'étui souple lorsque le caméscope est à l'intérieur.

● Pour éviter une chute de l'appareil,

- Serrer la ceinture de la poignée fermement.
- Lors de l'utilisation du caméscope avec un trépied, fixer fermement l'appareil sur le trépied.

Si le caméscope se détache et tombe, il peut causer des blessures ou être endommagé. Si un enfant utilise l'appareil, un adulte doit être présent.

Cher(e) client(e), **[Union européenne]**

Cet appareil est conforme aux directives et normes européennes en vigueur concernant la compatibilité électromagnétique et à la sécurité électrique.

Représentant européen de la société Victor Company of Japan Limited :
 JVC Technical Services Europe GmbH
 Postfach 10 05 04
 61145 Friedberg
 Allemagne

Index

A			
Adaptateur secteur	16, 42		
B			
Batterie	16, 42		
C			
Câble USB	27, 30		
Carte SD	18		
CD-ROM	10, 29		
Charge restante de la batterie	21		
Compensation de contre-jour	24		
Connexion AV	25, 34		
Contrôle de l'enregistrement sur l'écran	19		
Contrôle du zoom sur l'écran	21		
D			
Durée d'enregistrement	41		
Durée d'enregistrement restante	21		
E			
Éclairage DEL	21		
Écran LCD	14, 42		
Enregistrement manuel	24		
Exporter au mode Library	35		
F			
Finaliser	27		
G			
Graveur de DVD	27		
H			
Heure d'été	17		
I			
iTunes	35		
L			
Lecteur multimédia portable	35		
Lecture de copie	34		
Lecture sommaire	22		
N			
Nombre de photos	41		
R			
Réglages des menus	37		
Régler l'horloge	16		
Régler la date et l'heure	5		
Régler la langue	17		
Revue rapide	19, 20		
S			
Sauvegarder sur DVD	28		
Support d'enregistrement	42		
Supprimer des fichiers	26		
T			
Télécharger des fichiers	36		
V			
Visualiser des fichiers sur un téléviseur	25		
Volume du haut-parleur	22		
Y			
YouTube	36		
Z			
Zoom	21		

Precauzioni per la Sicurezza

ATTENZIONE: PER EVITARE IL PERICOLO DI INCENDI O DI SCOSSE ELETTRICHE, NON LASCIARE L'APPARECCHIO ESPOSTO ALLA PIOGGIA O ALL'UMIDITÀ.

PRECAUZIONI:

- Per prevenire scosse elettriche evitare di aprire l'apparecchio. All'interno non vi sono parti la cui manutenzione possa essere effettuata dal cliente. Eventuali riparazioni devono venire effettuate solamente da personale qualificato.
- Se non si usa l'alimentatore CA per un periodo di tempo prolungato, si raccomanda di scollegare il cavo di alimentazione dalla presa.

NOTE:

- La piastrina di identificazione e le avvertenze si trovano sul lato inferiore e/o posteriore dell'apparecchio.
- La piastrina con il numero di serie si trova sul supporto della batteria.
- Le informazioni sui dati tecnici e le avvertenze sulla sicurezza dell'alimentatore CA si trovano sui lati superiore e inferiore.

ATTENZIONE:

La batteria, la Media camera con la batteria installata e il telecomando con la batteria installata non dovrebbero essere esposti a calore eccessivo, ad esempio a luce solare diretta, fuoco e così via.

PRECAUZIONE:

La spina dell'alimentazione di rete deve essere sempre prontamente accessibile.

Non puntare l'obiettivo direttamente verso il sole. Ciò potrebbe causare lesioni agli occhi, o disfunzioni nei circuiti interni dell'apparecchio. Tale azione, inoltre, può anche essere all'origine di incendi o scosse elettriche.

AVVERTENZA!

Le note seguenti intendono prevenire possibili lesioni al cliente o danni materiali alla Media camera.

Non trasportare o tenere la Media camera reggendola per il monitor LCD in quanto potrebbe cadere o guastarsi.

Non usare il treppiede su superfici instabili o non perfettamente orizzontali. La Media camera potrebbe rovesciarsi, con conseguenti possibili seri danni.

AVVERTENZA!

Si sconsiglia di collegare i cavi (Audio/Video, S-Video, ecc) alla Media camera e di non lasciarla poi appoggiata al televisore poiché, se qualcuno inciampa nei cavi, l'apparecchio può cadere e rimanere danneggiato.

Precauzione per la batteria al litio sostituibile

La batteria usata in questo apparecchio può presentare dei pericoli di incendi o di bruciature di origine chimica in caso di errona manipolazione. Non ricaricarla, non smontarla, non riscaldarla oltre i 100°C, e non bruciarla.

Sostituire la batteria con una CR2025 Panasonic, Sanyo, Sony o Maxell.

Pericolo di esplosione o rischio di incendio se la batteria viene sostituita in modo erraneo.

- Eliminare prontamente le batterie usate.
- Tenere le batterie fuori dalla portata dei bambini.
- Non smontarle e non gettarle nel fuoco per nessun motivo.

Quando l'apparecchio è installato in un mobile o su uno scaffale, assicurarsi che rimanga spazio sufficiente su tutti i lati per consentire la ventilazione (10 cm o più sui lati, sopra e sul retro).

Non bloccare i fori di ventilazione.

(Se i fori di ventilazione sono bloccati da un giornale o stoffa, ecc. il calore può non riuscire ad emergere.)

Non collocare alcune fiamme esposte, come candele, sopra l'apparecchio.

Quando si gettano le pile, si deve tenere conto dell'ambiente e le norme o leggi locali in materia di rifiuti devono essere strettamente osservate. L'apparecchio non deve essere esposto a sgoccioli o spruzzi.

Non usare questo apparecchio in stanze da bagno o luoghi con acqua.

Inoltre non collocare alcun contenitore di acqua o fluidi (come cosmetici o medicine, vasi da fiori, piante in vaso, tazze, ecc.) sopra questo apparecchio.

(Se acqua o fluidi penetrano in questo apparecchio, possono essere causati incendi o scosse elettriche.)

Informazioni per gli utenti sullo smaltimento delle apparecchiature e batterie obsolete



Prodotti



Batteria

Nota:

Il simbolo Pb sotto il simbolo delle batterie indica che questa batteria contiene piombo.

[Unione Europea]

Questi simboli indicano che l'apparecchiatura elettrica ed elettronica e la batteria a cui fanno riferimento non devono essere smaltite tra i rifiuti domestici generici alla fine della loro vita utile. I prodotti, invece, vanno consegnati a punti di raccolta appropriati per il riciclaggio di apparecchiature elettriche ed elettroniche e delle batterie, per il trattamento corretto in conformità alle proprie normative nazionali e alle direttive 2002/96/CE e 2006/66/CE.

Mediante lo smaltimento corretto di questi prodotti, si contribuirà a preservare le risorse naturali e a prevenire potenziali effetti negativi sull'ambiente e sulla salute umana che potrebbero essere provocati, altrimenti, da uno smaltimento inappropriato dei prodotti.

Per ulteriori informazioni sui punti di raccolta e il riciclaggio di questi prodotti, contattare la sede comunale locale, il servizio di smaltimento rifiuti domestici o il negozio in cui si è acquistato il prodotto. Lo smaltimento errato di questi rifiuti potrebbe essere soggetto a sanzioni, a seconda di quanto previsto dalla legislazione nazionale vigente.

[Per gli utenti aziendali]

Qualora si desideri smaltire questo prodotto, visitare la nostra pagina web <http://www.jvc.eu> per ottenere informazioni sul ritiro del prodotto.

[Per altre nazioni al di fuori dell'Unione Europea]

Questi simboli sono validi solo nell'Unione Europea. Qualora si desideri smaltire questi oggetti, effettuare lo smaltimento in conformità alla normativa nazionale applicabile o alle altre leggi della propria nazione relative al trattamento delle apparecchiature elettriche ed elettroniche e batterie obsolete.

Si prega di ricordare che questo fotocamera è destinato esclusivamente all'uso da parte di privati.

È vietato qualsiasi uso commerciale senza autorizzazione. (Anche nel caso in cui si vogliono riprendere, per uso privato, eventi quali show, rappresentazioni o mostre, si consiglia di ottenere preventivamente il permesso per le riprese.)

Marchi

- Prodotto sotto licenza della Dolby Laboratories. Dolby ed il simbolo doppia D sono marchi registrati della Dolby Laboratories.
- Windows® è un marchio o un marchio registrato di Microsoft Corporation negli Stati Uniti e/o in altre nazioni.
- Macintosh è un marchio registrato di Apple Inc.
- iTunes® è un marchio di Apple Inc., registrato negli Stati Uniti e in altri paesi.
- YouTube™ e il logo YouTube sono marchi e/o marchi registrati di YouTube LLC.
- Altri nomi di prodotti e aziende inclusi in questo manuale d'uso sono marchi e/o marchi registrati dei rispettivi proprietari.

Caricare la batteria prima di effettuare la registrazione

Spegnere la videocamera e inserire il gruppo batteria.

Spia segnalazione accesso
lampeggia: Accesso ai file in atto

Spia di alimentazione/carica
lampeggia: Carica in atto si spegne:
Carica terminata

Quando la spia lampeggia, non rimuovere l'adattatore CA, il gruppo batteria o la scheda SD.

Aprire la protezione

Gruppo batteria

Il gruppo batteria è senza carica al momento dell'acquisto.

Adattatore di corrente
CA Nella presa CA
(da 110V a 240V)

AVVERTENZA

- Assicurarsi di usare gruppi batteria JVC. Se si utilizzano gruppi batteria diversi da quelli JVC, non è possibile garantire le prestazioni e la sicurezza.

Inserire la scheda SD

Premere il tasto di alimentazione (⏻) per spegnere la videocamera.

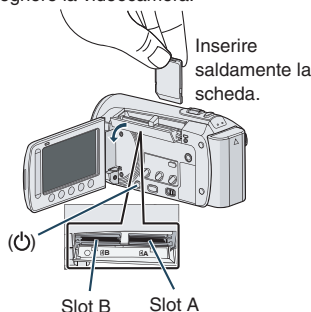

1. Inserire e rimuovere la scheda SD solo quando il dispositivo è spento. Altrimenti i dati sulla scheda si potrebbero danneggiare.
2. Formattare una scheda SD quando la si usa per la prima volta.

Regolazione dell'impugnatura

Regolare e stringere il cinturino.

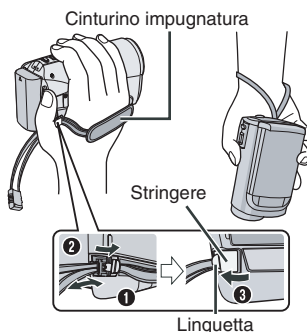

- Non tirare la cinghia quando si apre la chiusura. Per aprire, tirare la linguetta.
- Allacciare il cinturino quando si tiene la videocamera in mano.
- Quando si trasporta la videocamera, fare attenzione a non farla cadere.

Impostazione data/ora

1 Aprire il monitor LCD per accendere la videocamera

Tasto di alimentazione (⏻)

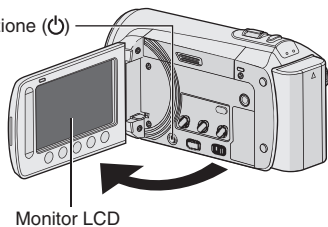

2 Selezionare [SI] entro 10 secondi

Far scorrere il dito su e giù sul sensore. Quindi toccare OK. (☞ pag. 9)

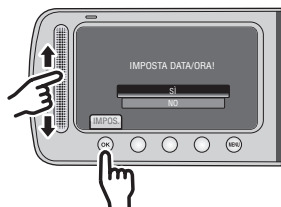

- Quando il messaggio scompare, premere il tasto di alimentazione per almeno 2 secondi per spegnere il dispositivo, quindi premere nuovamente il tasto per almeno 2 secondi.
- Toccare i sensori con il dito. I sensori non funzionano se li si tocca con le unghie o se si indossano dei guanti.

3 Selezionare [IMPOSTAZ. OROLOGIO]

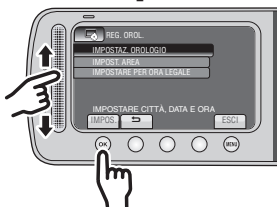

4 Selezionare la città più vicina al luogo in cui viene utilizzata la videocamera

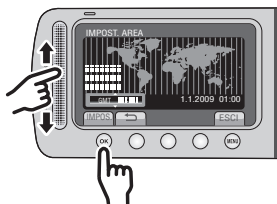

5 Selezionare [ON] o [OFF]

Selezionare [ON] se vige l'ora legale.

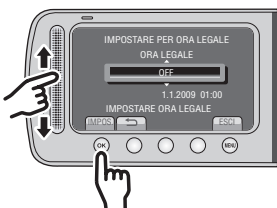

6 Impostare la data e l'ora

Sensore a sfioramento: Imposta la data e l'ora

→: Muove il cursore a destra

OK: L'orologio inizia a funzionare



Registrazione di filmati

AVVERTENZA

- Prima di registrare una scena importante, si raccomanda di eseguire una registrazione di prova.

- 1** Selezionare l'interruttore di modalità per scegliere la modalità (video) 

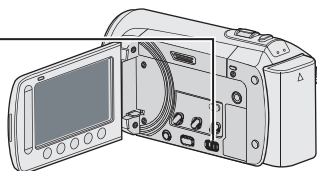

- 2** Selezionare la modalità di registrazione



La modalità cambia quando si preme il tasto.

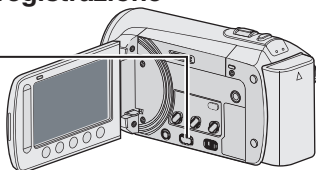

- 3** Iniziare la registrazione



Premere il tasto **START/STOP** per iniziare la registrazione, premerlo nuovamente per arrestare la registrazione.

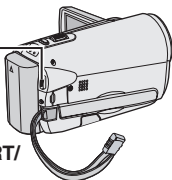

L'indicatore di registrazione automatico si visualizza.

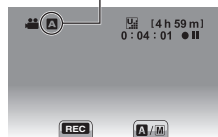

Spazio residuo sulla scheda SD

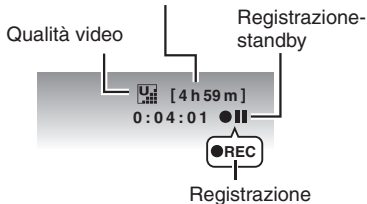

Riproduzione

1 Selezionare la modalità di riproduzione



La modalità cambia quando si preme il tasto.

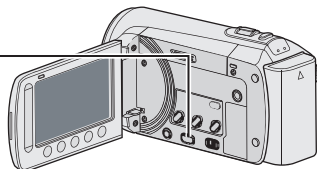

2 Selezionare il file desiderato

Schermata ripiegativa



3 Selezionare ► (Toccare OK)

Schermata di riproduzione



- Per eseguire operazioni come la ricerca in avanti o indietro (☞ pag. 22)
- Per guardare file sull'apparecchio TV (☞ pag. 25)

AVVERTENZA

Ricordarsi di eseguire delle copie dopo la registrazione!

- Per copiare file in dischi DVD (☞ pag. 29)
- Per missare file usando un registratore VCR/DVD (☞ pag. 34)
- Per riprodurre un disco DVD che si è creato (☞ pag. 28)
- Per modificare file sul computer (☞ pag. 29)

Contenuto

INFORMAZIONI PRELIMINARI

Accessori	10
Inserimento dell'anello filtro	10
Preparazione del telecomando	10
Montaggio del treppiede	11
Indice analitico	12
Indicazioni nel monitor LCD	14
Impostazioni Necessarie Prima Dell'uso	16
Caricamento della Batteria	16
Impostazione data/ora	16
Impostazione della lingua	17
Altre impostazioni	18
Utilizzo di una scheda SD	18

REGISTRAZIONE/RIPRODUZIONE

Registrazione di file	19
Registrazione di filmati	19
Registrazione di immagini statiche	20
Zoom	21
Illuminatore a LED	21
Verificare l'autonomia residua della batteria	21
Verifica dello spazio residuo sul mezzo di registrazione	21
Riproduzione di file	22
Riproduzione Video	22
Riproduzione di immagini statiche	23
Registrazione manuale	24
Modifica della modalità di registrazione manuale	24
Compensazione del controllo luce	24
Impostazione manuale sul Menu	24

USO CON TELEVISORE

Visione dei file sull'apparecchio TV	25
Collegamento con l'apparecchio TV	25
Funzione di riproduzione	25

MODIFICA

Gestione dei file	26
Catturare un fermo immagine da un video ..	26
Eliminazione dei file	26

COPIA

Copia dei file	27
Utilizzo di un masterizzatore DVD	27
Creazione di un DVD con il PC	29
Duplicazione dei file su registratore VCR/DVD	34
Utilizzo con un lettore multimediale portatile	35
Attivazione della modalità Export	35
Modifica della impostazione Export	35
Trasferimento dei file sul PC	35
Caricamento dei file su siti web	36
Attivazione della modalità Upload (caricamento file)	36
Caricamento dei file	36

ULTERIORI INFORMAZIONI

Modifica delle impostazioni del Menu	37
Risoluzione dei problemi	37
Indicazioni di allarme	39
Dati tecnici	40
Avvertenza	42
Termini	44

Come utilizzare il sensore a sfioramento

Dopo che il menu si visualizza sul monitor LCD:

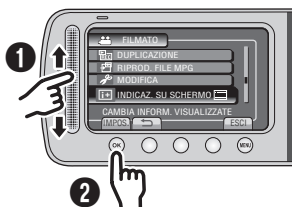

1 Far scorrere il dito su e giù sul sensore.

2 Selezionare [MPOS]. (Toccare OK.)

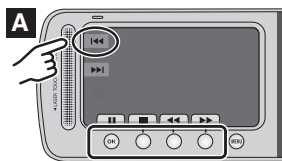

A Per selezionare un tasto sullo schermo che appare sul lato sinistro dello schermo, toccare la parte del sensore accanto al tasto sullo schermo.

B Per selezionare un pulsante di schermata che appare in fondo allo schermo, toccare i tasti sottostanti.

Leggere queste ISTRUZIONI per sfruttare al meglio la MEDIA CAMERA.

Per ulteriori dettagli sulle operazioni, consultare il MANUALE nel CD-ROM in dotazione.

Per poter leggere il MANUALE, è necessario installare Adobe® Acrobat® Reader™ o Adobe® Reader®.

È possibile scaricare Adobe® Reader® dal sito Web Adobe:

<http://www.adobe.com/>

NOTA

Selezionare la lingua desiderata con un solo clic.

Il nome del modello è indicato sulla parte inferiore della Media camera.



Leggere prima dell'uso!

Effettuare un backup dei dati importanti registrati

Si consiglia di copiare i dati importanti registrati su un DVD o un altro supporto di registrazione per archivarli. JVC non si assume alcuna responsabilità per eventuali perdite di dati.

Eseguire una registrazione di prova

Prima della registrazione effettiva di dati importanti, eseguire una registrazione di prova e riprodurre i dati registrati per controllare che il video e l'audio siano stati registrati correttamente.

Resettare il camcorder se non funziona correttamente

Questo camcorder usa un microcomputer. Fattori quali rumore di fondo e interferenze possono impedirgli di funzionare correttamente. Chiudere il monitor LCD e rimuovere l'alimentatore di corrente (il gruppo batteria o l'adattatore CA) dalla videocamera, quindi riattaccarlo.

Precauzioni nell'utilizzo delle batterie

- Assicurarsi di usare i gruppi batteria JVC BN-VF808U/VF815U/VF823U. Questo prodotto include una tecnologia su cui prendono un brevetto o altri diritti di proprietà ed è stato progettato per essere usato con la batteria JVC e non con altre batterie. JVC non può garantire la sicurezza o le prestazioni del presente prodotto qualora venga fatto funzionare con batterie diverse.
- Se il camcorder è soggetto a scariche elettrostatiche, spegnerlo prima di utilizzarlo di nuovo.

Qualora si verifichi un guasto, interrompere subito l'uso del camcorder e rivolgersi a un rivenditore locale JVC

- Qualora si verifichi un problema nell'uso della scheda SD, portare a riparare la scheda e il camcorder. Qualora uno di questi due componenti non venga fornito, non sarà possibile diagnosticare la causa del guasto o riparare il camcorder.

Poiché il camcorder può essere utilizzato a scopo dimostrativo nei negozi, la modalità dimostrativa è impostata su [ON] come impostazione predefinita

Per disattivare la modalità dimostrativa, impostare [MODO DEMO] su [OFF].

Accessori

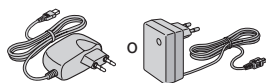

AP-V20E/AP-V17E*
Alimentatore CA

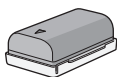

BN-VF808U
Gruppo batteria



Cavo AV



RM-V751U
Telecomando



Cavo USB



CD-ROM



Anello filtro (x2)



CR2025
Batteria al litio
Preinstallata sul
telecomando.

NOTA

Assicurarsi di utilizzare i cavi in dotazione per i collegamenti. Non utilizzare altri cavi.

* AP-V17E non è citato nella GUIDEBOOK contenuta nel CD-ROM in dotazione

Inserimento dell'anello filtro

L'anello filtro riduce le interferenze causate quando ci si collega ad altri dispositivi. Collegare l'estremità del cavo con il filtro principale alla videocamera.

Sbloccare il fermo.

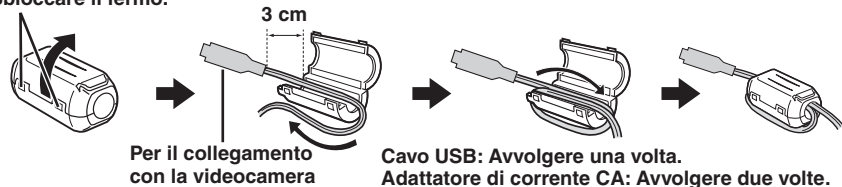

Preparazione del telecomando

All'interno del telecomando è già inclusa una batteria al momento dell'acquisto. Rimuovere il foglio isolante prima dell'uso.

Raggio d'azione effettivo del telecomando

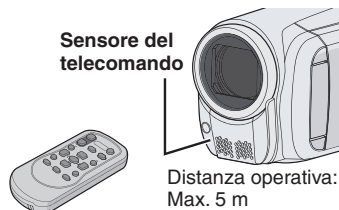

NOTA

Il raggio trasmesso potrebbe non avere effetto o provocare un funzionamento errato qualora il sensore del telecomando sia esposto alla luce diretta del sole o di una forte fonte di illuminazione.

Per reinserire la batteria

Estrarre il portabatteria premendo la linguetta di blocco.

Linguetta di blocco

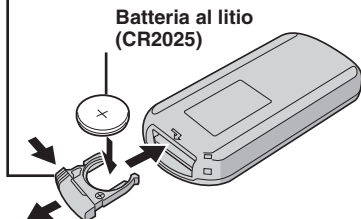

Accessori

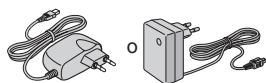

AP-V20E/AP-V17E*
Alimentatore CA

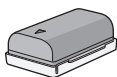

BN-VF808U
Gruppo batteria



Cavo AV



RM-V751U
Telecomando



Cavo USB



CD-ROM



Anello filtro (x2)



CR2025
Batteria al litio
Preinstallata sul
telecomando.

NOTA

Assicurarsi di utilizzare i cavi in dotazione per i collegamenti. Non utilizzare altri cavi.

* AP-V17E non è citato nel MANUALE incluso nel CD-ROM in dotazione

Inserimento dell'anello filtro

L'anello filtro riduce le interferenze causate quando ci si collega ad altri dispositivi. Collegare l'estremità del cavo con il filtro principale alla videocamera.

Sbloccare il fermo.

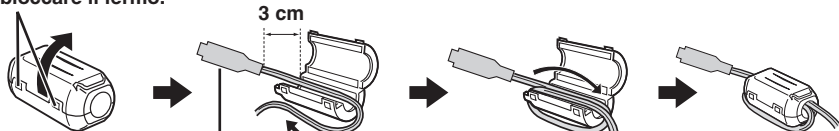

Per il collegamento
con la videocamera

Cavo USB: Avvolgere una volta.
Adattatore di corrente CA: Avvolgere due volte.

Preparazione del telecomando

All'interno del telecomando è già inclusa una batteria al momento dell'acquisto. Rimuovere il foglio isolante prima dell'uso.

Raggio d'azione effettivo del telecomando

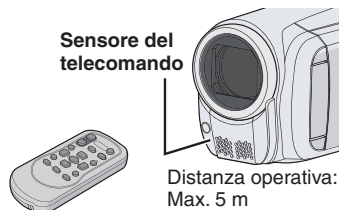

NOTA

Il raggio trasmesso potrebbe non avere effetto o provocare un funzionamento errato qualora il sensore del telecomando sia esposto alla luce diretta del sole o di una forte fonte di illuminazione.

Per reinserire la batteria

Estrarre il portabatteria premendo la linguetta di blocco.

Linguetta di blocco

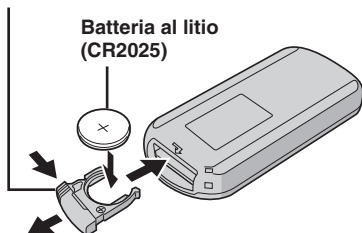

Indice analitico

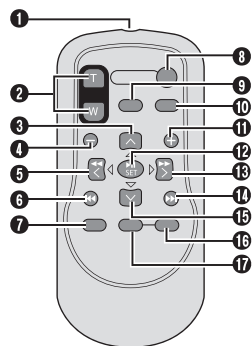
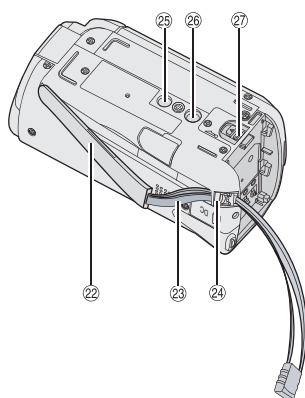
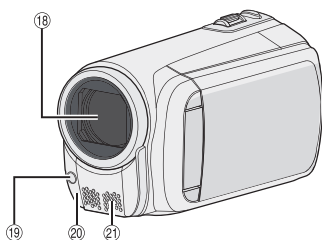
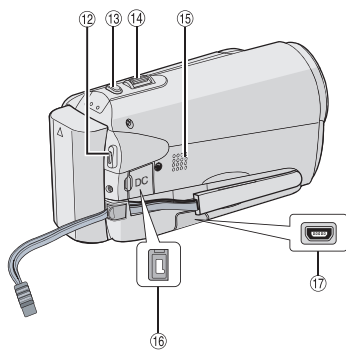
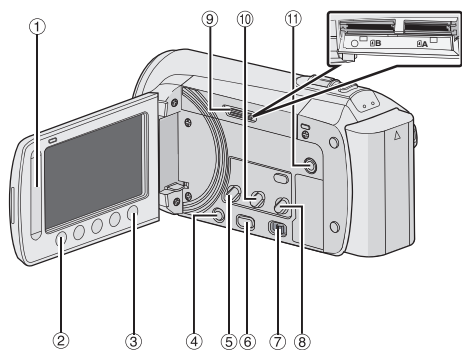

NOTA

- Il monitor LCD può ruotare di 270°.

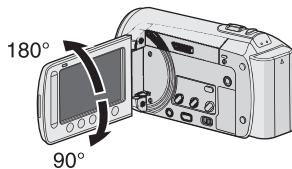

- Fare attenzione a non coprire 18, 19, 20 e 21 durante le riprese.

Camcorder

- ① Sensore a sfioramento (☞ pag. 9)
- ② Tasto **OK**
- ③ Tasto **MENU**
- ④ Tasto di alimentazione [⏻]
- ⑤ Tasto **UPLOAD** (☞ pag. 36)
- ⑥ Tasto **PLAY/REC** (☞ pag. 19, 20, 22, 23)
- ⑦ Commutatore di modalità [📺, 📷]
- ⑧ Tasto **DIRECT DVD** (☞ pag. 28)
Tasto **INFO** (☞ pag. 21)
- ⑨ Alloggiamento per schede SD
- ⑩ Tasto **EXPORT** (☞ pag. 35)
- ⑪ Connettore AV (☞ pag. 25, 34)

- ⑫ Tasto **START/STOP** (☞ pag. 19)
- ⑬ Tasto **SNAPSHOT** (☞ pag. 20)
- ⑭ Leva dello zoom [W 📺, T] (☞ pag. 21)
Controllo del volume dell'altoparlante [-VOL+] (☞ pag. 22)
- ⑮ Altoparlante
- ⑯ Cinturino da polso
- ⑰ Connettore USB [📶] (☞ pag. 27, 30)

- ⑱ Obiettivo
- ⑲ Illuminatore a LED (☞ pag. 21)
- ⑳ Sensore del telecomando
- ㉑ Microfono stereo

- ㉒ Chiusura antiscivolo
- ㉓ Connettore CC
- ㉔ Linguetta
- ㉕ Foro per il treppiede
- ㉖ Attacco di Montaggio del treppiede
- ㉗ Pulsante di sblocco della batteria [BATT.] (☞ pag. 16)

Telecomando

- ① Finestrella di trasmissione del raggio a infrarossi
- ② Tasti **ZOOM (T/W)** (Zoom in/out)
- ③ Tasto di spostamento verso l'alto
- ④ Tasto per saltare all'indietro

- ⑤ Tasto di spostamento a sinistra
- ⑥ Tasto per selezione elemento precedente
- ⑦ Tasto **PLAYLIST**
- ⑧ Tasto **START/STOP**

- ⑨ Tasto **S.SHOT (SNAPSHOT)**
- ⑩ Tasto **INFO**
- ⑪ Tasto per saltare in avanti
- ⑫ Tasto **PLAY/PAUSE/SET**

- ⑬ Tasto di spostamento a destra
- ⑭ Tasto per selezione elemento successivo
- ⑮ Tasto di spostamento verso il basso
- ⑯ Tasto **INDEX***
- ⑰ Tasto **DISP**

* Ogni volta che si preme **INDEX**, lo schermo cambia come mostrato sotto:

Modalità 📺
Schermata dell'indice ↔ Schermata dell'indice dei gruppi

Modalità 📷
Schermata dell'indice ↔ Schermata dell'indice delle date

Indicazioni nel monitor LCD

Durante la Registrazione sia di Filmati che di Immagini Statiche

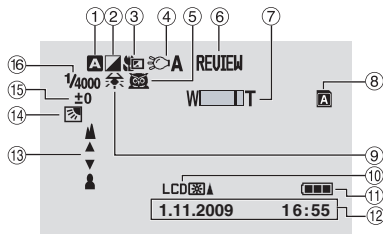

- ① Indicatore della modalità di registrazione selezionata
A : Modalità automatica
M : Modalità manuale
- ② Indicatore della modalità effetti
- ③ Indicatore della modalità teleobiettivo macro
- ④ Indicatore dell'illuminatore a LED (☞ pag. 21)
- ⑤ Indicatore selezione degli ambienti
- ⑥ Indicatore revisione veloce (☞ pag. 19, 20)
- ⑦ Indicatore zoom
- ⑧ Indicatore Slot per schede SD
A Slot A (Impostazione predefinita)
B Slot B
- ⑨ Indicatore del bilanciamento del bianco
- ⑩ Indicatore retroilluminazione del monitor
- ⑪ Indicatore della batteria
- ⑫ Data/Ora (☞ pag. 16)
- ⑬ Indicatore della regolazione della messa a fuoco manuale (☞ pag. 29)
- ⑭ Indicatore di compensazione del controllouce (☞ pag. 24)
- ⑮ Indicatore del controllo della luminosità
 : Indicatore di controllo dell'area di fotometria
- ⑯ Velocità dell'otturatore

Solo Durante la Registrazione di Immagini Statiche

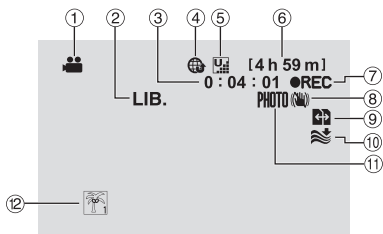

- ① Indicatore della modalità
- ② Indicatore modalità Export
- ③ Contatore
- ④ Indicatore modalità Upload
- ⑤ Qualità video: (ULTRA FINE), (FINE), (NORMALE), (ECONOMICA)
- ⑥ Temporestante
- ⑦ ● REC: (Viene visualizzato durante la registrazione.)
 ● ||| : (Viene visualizzato durante la modalità di attesa della registrazione.)
- ⑧ Indicatore dello stabilizzatore digitale delle immagini (DIS) (Viene visualizzato quando la funzione [DIS] è impostata su [OFF].)
- ⑨ Interruttore automatico mezzi di registrazione
- ⑩ Indicatore della funzione di riduzione del ventoo
- ⑪ Indicatore di ripresa (☞ pag. 19)
- ⑫ Indicatore dell'evento

Solo Durante la Registrazione di Immagini Statiche

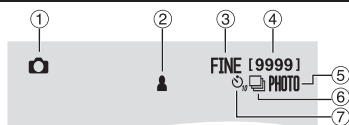

- ① Indicatore della modalità
- ② Indicatore della messa a fuoco
- ③ Qualità immagini: FINE (fine) o STD (standard)
- ④ Numero di foto restanti
- ⑤ Indicatore di ripresa (☞ pag. 20)
- ⑥ Indicatore della modalità dell'otturatore
- ⑦ Indicatore timer automatico

Durante la Riproduzione di Filmati

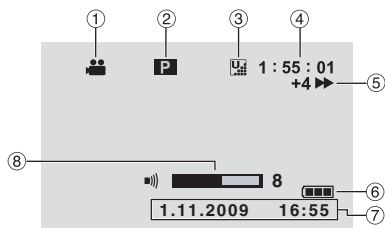

- ① Indicatore della modalità
- ② Indicatore della riproduzione con sequenza di riproduzione (Viene visualizzato quando si riproduce una sequenza di riproduzione.)
- ③ Qualità video: (ULTRA FINE), (FINE), (NORMALE), (ECONOMICA)
- ④ Contatore
- ⑤ Modalità di riproduzione
 - ▶ : Riproduzione
 - || : Pausa
 - ▶▶ : Ricerca in avanti
 - ◀◀ : Ricerca all'indietro
 - ▶| : Rallentatore in avanti
 - ◀| : Rallentatore all'indietro(Il numero a sinistra indica la velocità.)
- ⑥ Indicatore della batteria
- ⑦ Data/Ora (pag. 16)
- ⑧ Indicatore livello del volume

Durante la riproduzione di immagini statiche

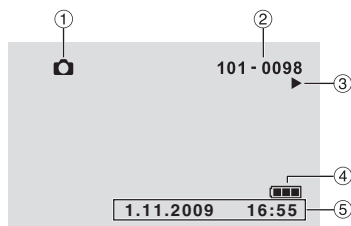

- ① Indicatore della modalità
- ② Numero Cartella/File
- ③ Indicatore della riproduzione di presentazioni
- ④ Indicatore della batteria
- ⑤ Data/Ora (pag. 16)

Impostazioni Necessarie Prima Dell'uso

Caricamento della Batteria

- 1 Chiudere il monitor LCD per spegnere la videocamera.
- 2 Installare il gruppo batteria, quindi collegare l'adattatore di corrente CA.

- Con la "Δ" (freccia) sul gruppo batteria puntata nella direzione corretta, far scivolare il gruppo batteria fino al suo completo inserimento.

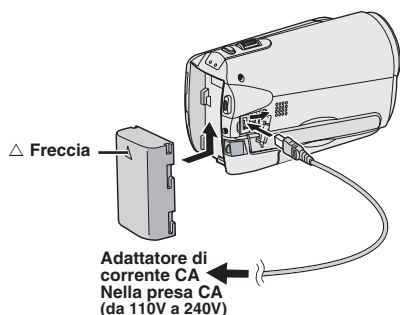

- La spia luminosa di alimentazione/carica lampeggia per segnalare che la fase di carica ha avuto inizio.
- Quando l'indicatore luminoso si spegne, la carica è terminata.

■ Per controllare la carica residua della batteria

Vedere pagina 21.

■ Carica richiesta/durata della registrazione (approssimative)

* Con l'illuminatore a LED spento e la retroilluminazione del monitor impostata in modalità [STANDARD].

Gruppo batteria	Tempo di carica	Durata della registrazione
BN-VF808U (In dotazione)	1 hr. 50 min.	2 hr. 45 min.*
BN-VF815U	2 hr. 40 min.	5 hr. 25 min.*
BN-VF823U	3 hr. 40 min.	8 hr. 10 min.*

■ Per smontare la batteria

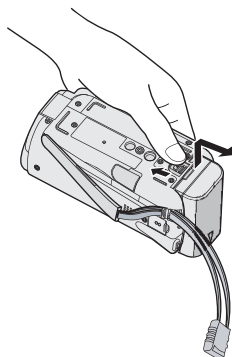

NOTA

- È anche possibile utilizzare il camcorder solo con l'alimentatore CA.
- Il tempo di registrazione effettivo può essere più breve in base all'ambiente di registrazione, come per la registrazione di scene in movimento veloce.
- Non tirare o piegare la spina e il cavo dell'alimentatore CA. In caso contrario, si potrebbe danneggiare l'alimentatore CA.

Impostazione data/ora

- 1 Aprire il monitor LCD per accendere la videocamera.
- 2 Toccare MENU.
- 3 Selezionare [VISUALIZ. IMPOSTAZ.].



- 4 Selezionare [REG. OROL.]



5 Selezionare [IMPOSTAZ. OROLOGIO].



6 Selezionare la città più vicina al luogo in cui viene utilizzata la videocamera.

L'area selezionata viene evidenziata

Città principale dell'area selezionata
Differenza fuso orario rispetto a GMT



7 Selezionare [ON] se vige l'ora legale.

[ON]: L'orologio è avanti di un'ora da quella normale impostata.

[OFF]: Disattiva la funzione.

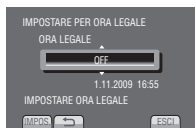

8 Impostare la data e l'ora.

Scegliere la voce usando il sensore di sfioramento e selezionare (→) per impostare.



9 Selezionare [SALVA].

Per reimpostare l'impostazione, selezionare [ESCI].

Impostazione dell'orologio all'ora locale quando si viaggia

Dopo aver eseguito i punti 1-4 (☞ pag. 16)

5 Selezionare [IMPOST. AREA].

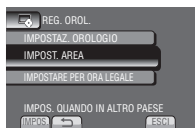

6 Selezionare la città più vicina all'area in cui si viaggia.



■ Per tornare alla schermata precedente
Selezionare ⏪.

■ Per uscire dalla schermata
Selezionare [ESCI].

Impostazione della lingua

È possibile cambiare la lingua delle indicazioni visualizzate.

1 Aprire il monitor LCD per accendere la videocamera.

2 Toccare MENU.

3 Selezionare [VISUALIZ. IMPOSTAZ.].



4 Selezionare [LANGUAGE].



5 Selezionare la lingua desiderata.

■ Per tornare alla schermata precedente
Selezionare ⏪.

■ Per uscire dalla schermata
Selezionare [ESCI].

Altre impostazioni

Utilizzo di una scheda SD

Se si desidera registrare su una scheda SD, è necessario effettuare le operazioni seguenti.

- Le operazioni vengono confermate sulle seguenti schede SD. Scheda SD o SDHC compatibile con la Classe 4 o superiore. Scheda SD Panasonic, TOSHIBA, SanDisk, ATP schede SD (da 256 MB a 2 GB) o SDHC (4 GB a 32 GB).
- Qualora si utilizzino altri supporti, Qualora si utilizzino altri supporti, potrebbero non essere in grado di registrare correttamente i dati, oppure potrebbero perdere i dati che sono stati già registrati.
- Le MultiMediaCard non sono supportate.
- Le schede utilizzate per registrare filmati su questo camcorder non possono essere utilizzate per la riproduzione con altri dispositivi.
- Alcuni lettori della scheda (inclusi lettori di schede interne ai PC) potrebbero non essere in grado di supportare il formato SDHC. Se viene utilizzata una scheda SDHC per la registrazione e si verifica un errore di registrazione, il registratore della scheda in uso potrebbe essere un dispositivo che non supporta un SDHC. Utilizzare una media camera o altri dispositivi compatibili con l'SDHC per effettuare l'accesso alla scheda.

1 Inserire una scheda SD

Preparazione:

Premere il tasto di alimentazione (⏻) per spegnere la videocamera.

1 Aprire lo sportello della scheda SD.

2 Inserire saldamente la scheda dal lato con il bordo tagliato.

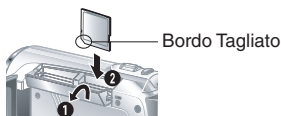

3 Chiudere lo sportello della scheda SD.

■ Rimozione scheda SD

Premere la scheda SD una sola volta. Quando la scheda esce leggermente, estrarla.

NOTA

- Inserire e rimuovere la scheda SD solo quando il dispositivo è spento. Altrimenti i dati sulla scheda si potrebbero danneggiare.
- Non toccare i contatti sul lato opposto all'etichetta.

2 Cambiare il mezzo di registrazione

La videocamera è programmata per registrare sullo SLOT A quando esce dallo stabilimento di produzione. È possibile cambiare il mezzo di registrazione a favore dello SLOT B.

Impostare [SELEZ. SLOT VIDEO] e [SELEZ. SLOT IMMAGINE] su [SLOT A] o [SLOT B].



INFORMAZIONI

1. Il mezzo di registrazione passa automaticamente da SLOT A a SLOT B e vice versa dopo che la scheda dello slot selezionato risulta piena.
2. È possibile selezionare manualmente lo Slot A o lo Slot B rispettivamente come mezzo multimediale di registrazione per video e per immagini fisse.

3 Formattare una scheda SD quando la si usa per la prima volta

Per formattare la scheda, selezionare [FORMATTA SCHEDA SD].





Registrazione di file

Registrazione di filmati



Preparazione:

- Aprire il monitor LCD per accendere la videocamera.
- Inserire una scheda SD.



1 Scorrere l'interruttore di modalità per selezionare la modalità  (video).



2 Premere **PLAY/REC** per selezionare la modalità di registrazione.



3 Premere **START/STOP** per iniziare la registrazione.



Tempo residuo approssimativo di registrazione

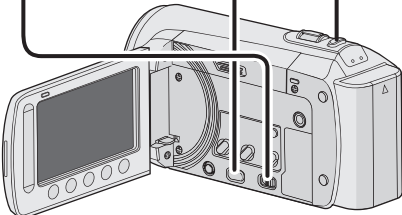



REGISTRAZIONE/
RIPRODUZIONE

È inoltre possibile avviare/fermare la registrazione selezionando [REC] sul monitor LCD. (Comando di registrazione sullo schermo)

■ Per arrestare la registrazione

Premere di nuovo il tasto **START/STOP**.

■ Per visualizzare il filmato appena registrato

Selezionare  durante la pausa. Durante l'anteprima, è possibile eliminare il filmato selezionandolo .

■ Per modificare la qualità video

Cambiare le impostazioni in [QUALITÀ VIDEO].

■ Per cambiare il formato dell'immagine (16:9/4:3)

Cambiare le impostazioni in [SELEZIONA FORMATO].

■ Per catturare un'immagine fissa durante una registrazione video

Premere **SNAPSHOT**.

NOTA

- La modalità di registrazione di filmati viene selezionata automaticamente quando si spegne e si riaccende il camcorder.
- Qualora il camcorder non venga utilizzato per 5 minuti quando è acceso, si spegnerà automaticamente per risparmiare energia. Per riaccendere il camcorder quando si utilizza il pacco batteria, chiudere e riaprire il monitor LCD. Quando si utilizza l'alimentatore CA, eseguire un'operazione qualsiasi, ad esempio lo zoom.
- Dopo aver registrato filmati per 12 ore consecutive, la registrazione si arresta automaticamente. Per assicurare la registrazione continua, impostare [CAMB. AUT. MEDIA REG] su [ON] prima di iniziare la registrazione stessa.
- Ogni volta che si raggiungono i 4GB di riprese continue viene creato un nuovo file.
- Questo camcorder registra filmati in formato MPEG2 conforme al formato SD-VIDEO. Esso non è compatibile con altri formati video digitali.

ITALIANO

Registrazione di file (Segue)

Registrazione di immagini statiche



Preparazione:

- Aprire il monitor LCD per accendere la videocamera.
- Inserire una scheda SD.



1 Far scorrere il commutatore di modalità per selezionare la modalità  (immaginstatica).



2 Premere PLAY/REC per selezionare la modalità di registrazione.





3 Tenere premuto a metà SNAPSHOT.



L'indicatore  diventa verde quando l'immagine da catturare è a fuoco.

■ Per guardare l'ultima immagine catturata

Selezionare  dopo lo scatto. Selezionando  durante la riproduzione, permette di eliminare quella immagine.

■ Per modificare la qualità dell'immagine

Cambiare le impostazioni in [QUALITÀ IMMAGINI].

■ Per registrare immagini statiche continuamente

Impostare [RIPRESA SENZA INTER.] in [MODALITÀ OTTURATORE].

4 Premere completamente SNAPSHOT per catturare un'immagine fissa.



NOTA

- Lo stabilizzatore digitale delle immagini (DIS) non funziona durante la registrazione di immagini statiche.
- Qualora il camcorder non venga utilizzato per 5 minuti quando è acceso, si spegnerà automaticamente per risparmiare energia. Per riaccendere la videocamera quando si utilizza il gruppo batteria, chiudere e riaprire il monitor LCD. Quando si utilizza l'alimentatore CA, eseguire un'operazione qualsiasi, ad esempio lo zoom.

Zoom

Preparazione:

- Selezionare la modalità o .
- Selezionare la modalità di registrazione.

Zoom in allontanamento

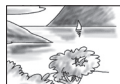

W: Grandangolo

Zoom in avvicinamento



T: Teleobiettivo

È inoltre possibile avvicinare/allontanare l'immagine con lo zoom selezionando [W] o [T] sul monitor LCD. (Controllo zoom sullo schermo)

Valore massimo per lo zoom (preimpostato in fabbrica).

modalità	modalità
[70X/DIGITALE]	[35X/OTTICO]

- Per cambiare il rapporto d'ingrandimento massimo (solo modalità) Cambiare le impostazioni in [ZOOM].

NOTA

È possibile effettuare riprese in macro a una distanza minima di circa 5 cm dal soggetto, quando la leva dello zoom è impostata al massimo verso W.

Illuminatore a LED

Preparazione:

- Selezionare la modalità o .
- Selezionare la modalità di registrazione.

- 1 Toccare MENU.
- 2 Selezionare [LUCE].
- 3 Selezionare l'impostazione desiderata.

ON	La spia LED rimane accesa indipendentemente dalle condizioni circostanti.
AUTO	La spia LED si accende automaticamente quando si scatta in condizioni di luce insufficiente.
OFF	Disattiva la funzione.

Verificare l'autonomia residua della batteria

- modalità
Premere **INFO** per tre volte o **INFO**, quindi selezionare .
- modalità
Premere **INFO**.

DIRECT
DVD



- Per uscire dalla schermata Selezionare [ESCI] o premere **INFO**.

NOTA

Il display del tempo di registrazione deve essere preso solamente come riferimento. La visualizzazione viene espressa in unità di 10 minuti.

Verifica dello spazio residuo sul mezzo di registrazione

Preparazione:

- Selezionare la modalità .
- Selezionare la modalità di registrazione.

Premere il pulsante **INFO** una volta (Slot A) e due volte (Slot B).

DIRECT
DVD



Il tempo di registrazione massimo è visualizzato sul display per ciascuna modalità di qualità video.

- Per modificare la qualità video
 - 1) Selezionare la qualità video.
 - 2) Selezionare [IMPOS.].
- Per modificare il mezzo di registrazione
 - 1) Premere **INFO** per selezionare SLOT A o SLOT B.
 - 2) Selezionare [IMPOS.].
- Per uscire dalla schermata Selezionare [ESCI].

Riproduzione di file

Riproduzione Video

Preparazione:

- Aprire il monitor LCD per accendere la videocamera.
- Inserire una scheda SD.

- 1** Scorrere l'interruttore di modalità per selezionare la modalità  (video).



- 2** Premere PLAY/REC per selezionare la modalità di riproduzione.



La schermata ripiegativa si visualizza.

- 3** Selezionare il file desiderato.



- **Per andare alla pagina precedente o successiva**
Toccare [▲] o [▼] per più di un secondo.
- **Per riprodurre pochi secondi della scena selezionata dei video registrati**
Toccare [DIGEST].

- **Per eliminare un video**
Selezionare  quando si arresta la riproduzione.
- **Per modificare il numero delle immagini in formato ridotto (6 immagini ridotte/20 immagini ridotte)**
Spostare la levetta dello zoom su [W] o [T].

■ Operazioni durante la riproduzione video Pulsanti sullo schermo

- ◀◀ : Tornare alla prima scena del file
- ▶▶ : Tornare alla prima scena del file
- : Tornare alle scene sull'indice
- ◀◀ : Ricerca all'indietro (durante la riproduzione)
- ◀| : Riproduzione fotogramma per fotogramma all'indietro (durante la pausa)*
- ▶ : Riproduzione
- || : Pausa
- ▶▶ : Ricerca in avanti (durante la riproduzione)
- ▶| : Riproduzione fotogramma per fotogramma in avanti (durante la pausa)*

* La riproduzione al rallentatore inizia quando si tocca continuamente il tasto del sensore sotto ◀|▶ per qualche secondo.

■ Volume dei diffusori

- : Abbassamento del volume

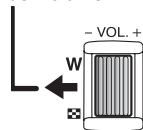

+ : Aumento del volume

Riproduzione di immagini statiche

Preparazione:

- Aprire il monitor LCD per accendere la videocamera.
- Inserire una scheda SD.

1 Far scorrere il commutatore di modalità per selezionare la modalità  (immaginestatica).



2 Premere PLAY/REC per selezionare la modalità di riproduzione.

PLAY/REC



La schermata riepilogativa si visualizza.

3 Selezionare il file desiderato.



■ Per andare alla pagina precedente o successiva

Toccare [▲] o [▼] per più di un secondo.

■ Per eliminare un'immagine fissa

Selezionare .

■ Per modificare il numero delle immagini in formato ridotto

(6 immagini ridotte/20 immagini ridotte)

Spostare la levetta dello zoom su [W] o [T].

■ Operazioni durante la riproduzione dell'immagine fissa, pulsanti sullo schermo

◀ : Cambiare all'indietro la direzione dell'ordine di riproduzione della presentazione

▶ : Cambiare in avanti la direzione dell'ordine di riproduzione delle presentazioni

■ : Tornare alla schermata dell'indice

◀◀ : Visualizzare il file precedente

▶ : Avviare la presentazione

|| : Concludere la presentazione



▶▶ : Visualizzare il file successivo

Registrazione manuale

La modalità di registrazione manuale consente di impostare la messa a fuoco, la luminosità dello schermo e altre impostazioni manualmente.

Modifica della modalità di registrazione manuale

Preparazione:

- Selezionare la modalità  o .
- Selezionare la modalità di registrazione.

Selezionare due volte [A/M].



■ Per tornare alla modalità di registrazione automatica

Selezionare [A/M] in modo da visualizzare l'indicatore .

Compensazione del controluce

La compensazione del controluce schiarisce il soggetto incrementandone l'esposizione.

In modalità di registrazione manuale:

Selezionare .



■ Per annullare la compensazione del controluce

Selezionare nuovamente .

NOTA

Se il monitor LCD è capovolto,  non è visualizzato. Cambiare l'impostazione quando il monitor LCD si trova in posizione normale.

Impostazione manuale sul Menu

In modalità di registrazione manuale:

- 1 Toccare MENU.
- 2 Selezionare [IMPOSTAZIONE MANUALE].



- 3 Selezionare il menu desiderato.



- 4 Selezionare l'impostazione desiderata.



A seconda del tipo di impostazione selezionata, è possibile impostare il valore utilizzando il sensore a sfioramento.

- Per tornare alla schermata precedente Selezionare .
- Per uscire dalla schermata Selezionare [ESCI].

Visione dei file sull'apparecchio TV

Questa videocamera è progettata per essere usata insieme ai segnali televisivi a colori ad di tipo PAL. Essa non può essere usata con un apparecchio televisivo di standard diverso.

Collegamento con l'apparecchio TV

È possibile eseguire l'uscita video dal connettore AV.

■ Per collegare usando il connettore AV.

Preparazione:

- Spegnerne tutti gli apparecchi.

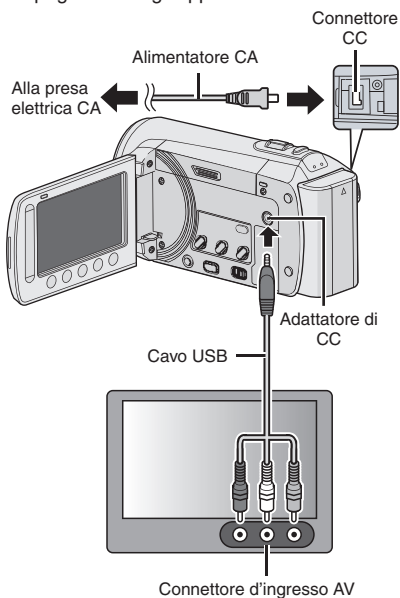

Funzione di riproduzione

Al termine del collegamento con l'apparecchio TV

- 1 Accendere la Camcorder e il televisore.
- 2 Impostare il televisore sulla modalità VIDEO.
- 3 (Solo quando si collega il camcorder a un videoregistratore/registratore di DVD)
Accendere il registratore VCR/DVD e impostarlo sulla sua modalità di ingresso AUX.
- 4 Avviare la riproduzione sul camcorder. (☞ pag. 22, 23)

- Per visualizzare le indicazioni del camcorder sullo schermo
Impostare [VISUALIZZAZIONE SU TV] su [ON].

Gestione dei file

AVVERTENZA

Non rimuovere il mezzo di registrazione né eseguire altre operazioni (come lo spegnimento dell'apparecchio) mentre si accede ai file. Inoltre, assicurarsi di usare l'adattatore CA in dotazione poiché i dati presenti sul mezzo di registrazione possono essere corrotti qualora la batteria si scarichi durante la fase di funzionamento. Se i dati presenti sul mezzo di registrazione si corrompono, formattare il mezzo di registrazione per usarlo nuovamente.

Catturare un fermo immagine da un video

È possibile catturare la scena desiderata da un video registrato e memorizzarla come immagine fissa.

Preparazione:

- Selezionare la modalità .
- Selezionare la modalità di riproduzione.

Premere SNAPSHOT quando la riproduzione è in pausa.

SNAPSHOT





NOTA

- Le immagini fisse catturate sono memorizzate ad una risoluzione di 640 x 360 (se il video è stato registrato in 16:9) o 640 x 480 (se il video è stato registrato in 4:3). L'immagine può essere allungata in direzione orizzontale o verticale, in base alla qualità del file video sorgente.
- La funzione di ripresa continua non può essere utilizzata per catturare immagini.
- Non è possibile catturare video durante la riproduzione.

Eliminazione dei file

- Non è possibile eliminare i file protetti. Per eliminarli, sbloccare prima la protezione.
- Una volta eliminati, i file non possono più essere recuperati. Controllare i file prima di eliminarli.

Preparazione:

- Selezionare la modalità  o .
- Selezionare la modalità di riproduzione.

1 Toccare MENU.

2 Selezionare [ELIMINA].



Eliminazione del file visualizzato in quel momento

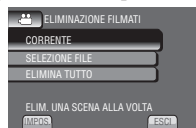

Dopo aver eseguito i punti 1-2

3 Selezionare [CORRENTE].

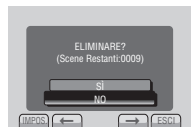

4 Selezionare [SÌ].



È possibile selezionare il file precedente o quello successivo selezionando  o .

- **Per uscire dalla schermata**
Selezionare [ESCI].

Copia dei file

Tipi di apparecchi per effettuare copie e che possono essere collegati

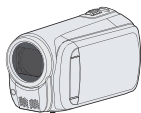

Masterizzatore di DVD (CU-VD50/CU-VD3)

È possibile copiare su dischi DVD file di filmati registrati su questo camcorder. (→ a destra)

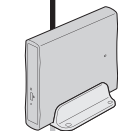

Videoregistratore/registratore di DVD

È possibile duplicare su dischi DVD file di filmati registrati su questo camcorder.



PC

È possibile copiare su un PC file di filmati/immagini statiche contenuti in questo camcorder.



NOTA

Si raccomanda di usare il masterizzatore JVC DVD (CU-VD50/CU-VD3). Quando si usa il CU-VD20 o il CU-VD40, il tempo di registrazione può essere 2 volte più lungo rispetto al tempo descritto nel manuale di istruzioni del masterizzatore DVD.

Utilizzo di un masterizzatore DVD

Dischi supportati: DVD-R, DVD-RW da 12 cm

- Per quanto riguarda i dischi DVD-R, è possibile utilizzare solo dischi DVD-R non utilizzati in precedenza. Per quanto riguarda i dischi DVD-RW, è possibile utilizzare anche dischi DVD-RW già utilizzati, ma questi ultimi devono essere formattati prima della registrazione. La formattazione del disco elimina tutti i contenuti registrati sul disco fino a quel momento.
- Non è possibile utilizzare dischi a doppio strato.

Informazioni sulla finalizzazione dopo la copia

Il disco viene finalizzato automaticamente, in modo da poterlo riprodurre su altri apparecchi. Dopo la finalizzazione il disco è utilizzabile solo per la riproduzione, pertanto non è possibile aggiungerci ulteriori file.

Collegamento con un masterizzatore di DVD

Preparazione:

Prima accendere la videocamera, quindi accendere il masterizzatore DVD.

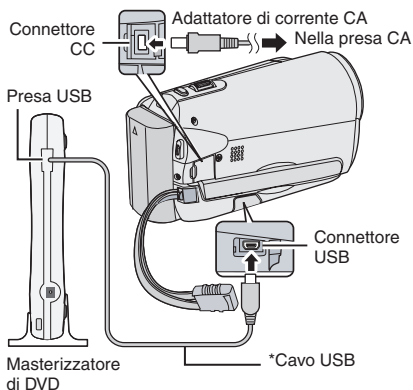

NOTA

- Fare riferimento anche al manuale di istruzioni aggiuntivo del masterizzatore DVD.
- * Utilizzare il cavo USB in dotazione con il masterizzatore di DVD.

Copia dei file (Segue)

Copia di backup di tutti i file

Preparazione:

- Collegare il camcorder al masterizzatore di DVD.
- Selezionare la modalità .

1 Selezionare [CREA DA TUTTE].



2 Selezionare il menu desiderato.



- **[TUTTE LE SCENE]:**
Tutti i file nel mezzo di registrazione sono copiati.
- **[SCENE NON SALVATE]:**
I file che non sono mai stati copiati su un disco DVD vengono selezionati e copiati automaticamente.

3 Selezionare il numero del disco desiderato.



- Se si seleziona [TUTTO], tutti i dischi nell'elenco verranno creati.
- Per visualizzare in anteprima le scene, selezionare [VERIF.].
-  indica che il disco è stato già creato.

4 Selezionare [SÌ] o [NO].

- [SÌ]: Visualizza le immagini in formato ridotto per gruppo.
- [NO]: Visualizza le immagini in formato ridotto per data.

5 Selezionare [ESEGUI].

- The files are copied on the disc. Quando [COMPLETATO] appare, toccare **OK**.
- Quando appare [INSERISCI DISCO SUCCESSIVO PREMERE [ANNULLA] PER USCIRE DA CREAZ.], cambiare il disco. I file che rimangono sono copiati nel secondo disco.
- Per annullare la copia, selezionare [ANNULLA].

Copia di file di filmati che non sono mai stati copiati

I file che non sono mai stati copiati su dischi DVD vengono selezionati e copiati automaticamente.

1 Aprire il monitor LCD per accendere la videocamera.

2 Premere DIRECT DVD.



3 Selezionare [ESEGUI].



- Inizia la creazione del disco DVD. Quando [COMPLETATO] appare, toccare **OK**.
- Quando appare [INSERISCI DISCO SUCCESSIVO PREMERE [ANNULLA] PER USCIRE DA CREAZ.], cambiare il disco. I file che rimangono sono copiati nel secondo disco.
- Per annullare la creazione del DVD, selezionare [ANNULLA].

■ Per uscire dalla schermata

- 1) Selezionare [ESCI].
- 2) Quando appare [USCIRE?], selezionare [S].

■ Per riprodurre il disco creato utilizzando la videocamera

- 1) Collegare la Videocamera al masterizzatore di DVD.
- 2) Accendere prima la videocamera, quindi accendere il masterizzatore DVD.
- 3) Selezionare [RIPRODUZIONE].
- 4) Selezionare la cartella desiderata.
- 5) Selezionare la data di creazione del disco.
- 6) Selezionare il file desiderato. Per tornare alla schermata precedente, selezionare .

Creazione di un DVD con il PC

Si possono copiare i dati dalla videocamera e creare un DVD usando il PC.

1 Installazione del software sul PC

Requisiti di sistema

Windows Vista

OS: Windows Vista®
Home Basic (SP1)
Home Premium (SP1)
(32-bit, preinstallato)

CPU: Uno dei seguenti:
● Intel® Pentium® 4, 1,6 GHz o superiore
● Intel® Pentium® M, 1,4 GHz o superiore
● Intel® Core™ Duo, 1,5 GHz o superiore

RAM: Almeno 1 GB

Windows XP

OS: Windows® XP
Home Edition (SP2/SP3)
Professional (SP2/SP3)
(preinstallato)

CPU: Uno dei seguenti:
● Intel® Pentium® 4, 1,6 GHz o superiore
● Intel® Pentium® M, 1,4 GHz o superiore
● Intel® Core™ Duo, 1,5 GHz o superiore

RAM: Almeno 512 MB

■ Per verificare le specifiche tecniche del PC

Fare clic con il tasto destro del mouse su [Computer] o [Risorse di sistema] nel menu [Start] e selezionare [Proprietà].

NOTA

- Assicurarsi che il PC sia equipaggiato con un'unità DVD registrabile.
- Se il sistema posseduto non soddisfa i requisiti, si raccomanda di copiare i file usando un masterizzatore DVD.
- Gli utenti Macintosh possono utilizzare il software incluso con il loro Macintosh (iMovie '08, iPhoto) per copiare i file sul loro computer.

Preparazione:

Caricare sul PC il CD-ROM in dotazione. In Windows Vista, appare la finestra di dialogo per la riproduzione automatica.

1 Fare clic su [Easy Installation].



Seguire le istruzioni sullo schermo.

2 Cliccare [Avanti].



3 Cliccare [Fine].

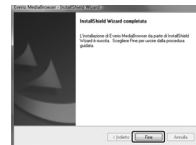

Sul desktop viene creata l'icona Everio MediaBrowser.



■ Per leggere la guida all'uso di Everio MediaBrowser

- 1) Fare doppio clic sull'icona di Everio MediaBrowser.
- 2) Cliccare su [Help] e su [MediaBrowser Help].

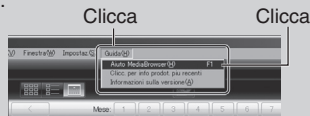

Copia dei file (Segue)

2 Esecuzione di backup sul PC

Preparazione:

- Installare il software sul PC.
- Assicurarsi che nell'hard disk del computer vi sia disponibile spazio libero a sufficienza.
- Chiudere il monitor LCD per spegnere la videocamera.

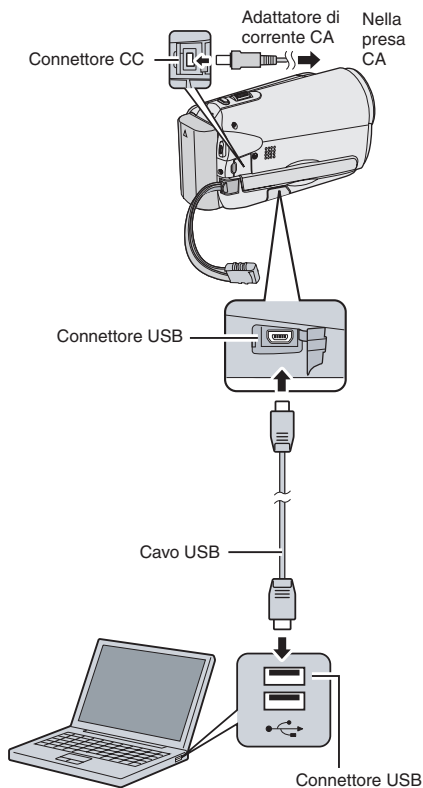

1 Aprire il monitor LCD per accendere la videocamera.

2 Selezionare [ESEGUI BACK UP].



Everio MediaBrowser si avvia sul PC.

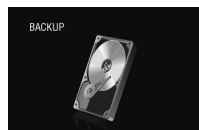

3 Fare clic su [Tutto il volume in videocamera] e su [Avanti].



4 Cliccare su [Avvio].



Il backup ha inizio.

■ Per scollegare la videocamera dal PC

- 1) Fare clic con il tasto destro del mouse sull'icona (Rimuovi Hardware in Sicurezza) sulla barra delle applicazioni e selezionare [Rimuovere in sicurezza il Dispositivo di Memoria di Massa USB].
- 2) Seguire le istruzioni sullo schermo e assicurarsi che il dispositivo possa essere rimosso in sicurezza.
- 3) Scollegare il cavo USB e chiudere il monitor LCD.

NOTA

Ci vuole del tempo per eseguire il back-up di molti video.

1 Creazione di Elenchi Utenti per mettere in ordine i file

È possibile creare un elenco utenti relativo ad un certo argomento (come Viaggi, Atletica) e inserire i file che riguardano tale argomento nell'elenco utenti.

Preparazione:

Eseguire backup sul PC.

1 Fare clic sull'icona e aprire il calendario.



2 Selezionare [Solo film].



3 Cliccare [+].



4 Inserire il nome del nuovo elenco utenti e cliccare su [OK].



5 Fare doppio clic sulla data di registrazione.



Vengono visualizzati i file registrati in quel giorno.

6 Trascinare il file e rilasciarlo nell'elenco utenti.



Per aggiungere altri file all'elenco utenti, ripetere i punti 5 e 6.

Copia dei file (Segue)

1 Copiare file su un DVD

Preparazione:

Usare un disco DVD registrabile. (Si raccomanda di usare un disco DVD-R).

1 Selezionare l'elenco utenti e fare clic su [Crea disco].



2 Fare clic su [Seleziona file singolarmente] e su [Avanti]. Per aggiungere tutti i file nei dischi DVD, cliccare su [Seleziona tutti i file visualizzati], quindi andare al punto 4.



3 Trascinare il file e rilasciarlo nella parte in basso, quindi fare clic su [Avanti].



4 Inserire il nome del disco, selezionare lo stile del menu in alto e cliccare su [Avanti].



5 Cliccare su [Avvio].



NOTA

- Per i dettagli sul funzionamento di Everio MediaBrowser, cliccare su [Assistenza] e fare riferimento a "Assistenza MediaBrowser".
- Deve essere installato Adobe® Reader® per leggere "Assistenza MediaBrowser". Adobe® Reader® può essere scaricato dal sito web di Adobe: <http://www.adobe.com>
- Per richiedere assistenza nel funzionamento del software in dotazione, fare riferimento alle informazioni relative al supporto.

Struttura delle cartelle ed estensioni

Supporto di registrazione

X = numero

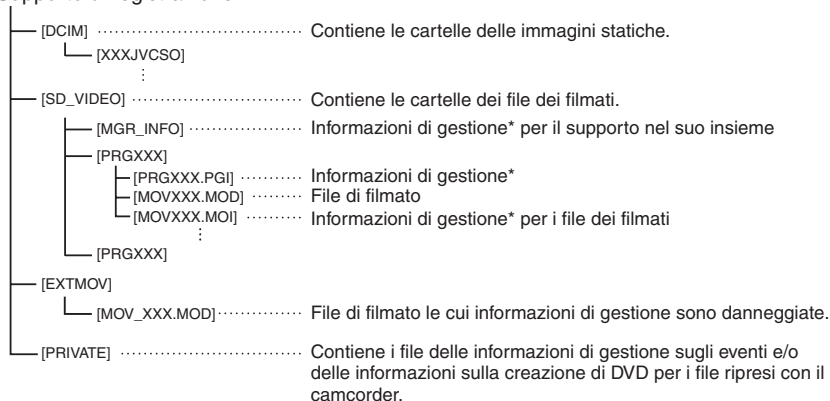

* Informazioni quali data e ora della registrazione, registrate insieme al file dei filmati.

Informazioni sull'assistenza ai clienti

L'uso del presente software è autorizzato in conformità alle condizioni della licenza d'uso.

JVC

Per contattare la più vicina sede o agenzia JVC nella propria nazione (consultare la rete di assistenza mondiale JVC all'indirizzo <http://www.jvc-victor.co.jp/english/worldmap/index-e.html>) relativamente al presente software, tenere a portata di mano le informazioni seguenti.

- Nome del prodotto, Modello, Problema, Messaggio di errore
- PC (Produttore, Modello (Desktop/Laptop), CPU, OS, Memoria (MB), Spazio libero su hard disk (GB))

A seconda della natura dei quesiti, può essere necessario un certo tempo per fornire le risposte. JVC non può rispondere a domande sul funzionamento di base del PC, o a domande relative alle caratteristiche o alle prestazioni del sistema operativo, di altre applicazioni o di driver.

Pixela

Regione	Lingua	N. telefono
USA e Canada	Inglese	+1-800-458-4029 (senza addebito)
Europa (Regno Unito, Germania, Francia e Spagna)	Inglese/Tedesco/Francese/Spagnolo	+800-1532-4865 (senza addebito)
Altri paesi europei	Inglese/Tedesco/Francese/Spagnolo/Italiano/Olandese	+44-1489-564-764
Asia (Filippine)	Inglese	+63-2-438-0090
Cina	Cinese	+86-21-5385-3786

Pagina iniziale: <http://www.pixela.co.jp/oem/jvc/e/index.html>

Controllare il nostro sito web per leggere le informazioni più recenti e per l'attività di downloading.

Copia dei file (Segue)

Duplicazione dei file su registratore VCR/DVD

Preparazione:

- Creare una sequenza di riproduzione.
- Spegnerne tutti gli apparecchi.

■ Per collegare usando i connettore AV (duplicazione analogica)

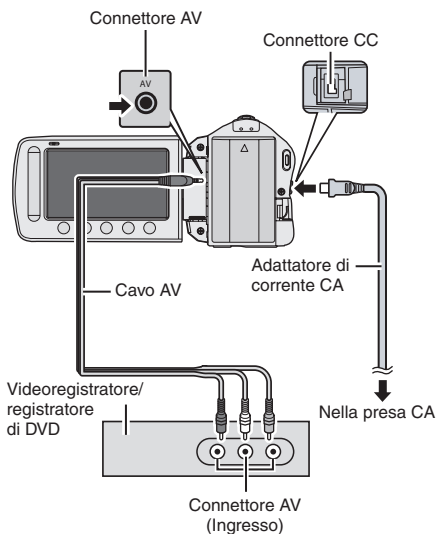

1 Aprire il monitor LCD per accendere la videocamera.

2 Impostare il videoregistratore/registratore di DVD sulla modalità di ingresso AUX.

Verificare che le immagini provenienti dalla videocamera siano inserite correttamente su registratore VCR/DVD.

3 Riprodurre le sequenze di riproduzione sulla videocamera.

- 1) Toccare **MENU**.
- 2) Selezionare [DUPLICAZIONE].
- 3) Selezionare la sequenza di riproduzione desiderata.
- 4) Selezionare [SÌ]. (Uno schermo nero si visualizza per 5 secondi alla prima e all'ultima scena).

4 Nel punto in cui si desidera iniziare la duplicazione, avviare la registrazione sul videoregistratore/registratore di DVD.

Consultare il manuale d'uso del videoregistratore/registratore di DVD.

■ Per arrestare la duplicazione

Arrestare la registrazione sul registratore VCR/DVD, quindi premere nuovamente **START/STOP**.

■ Per nascondere la data o le icone sullo schermo

Cambiare le impostazioni in [VISUALIZZAZIONE SU TV].

Utilizzo con un lettore multimediale portatile

Attivazione della modalità Export

È possibile trasferire facilmente video registrati in modalità xport su iTunes®. Tutti i file con l'impostazione export attivata sono trasferiti sul PC. Per i dettagli sulla procedura di trasferimento, fare riferimento alla guida operativa di MediaBrowser sul CD-ROM.

Preparazione:

- Selezionare la modalità .
- Selezionare la modalità di registrazione.

Premere due volte EXPORT.

EXPORT

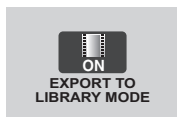

- Per disattivare la modalità export
Premere **EXPORT** per due volte.

Modifica della impostazione Export

Preparazione:

- Selezionare la modalità .
- Selezionare la modalità di riproduzione.

1 Premere EXPORT.

EXPORT



2 Selezionare il file e [LIB.].



- Per verificare il contenuto del file, selezionare [VERIF.].

3 Selezionare [ESCI].

- Per annullare l'impostazione export
Selezionare il file e premere di nuovo [LIB.].
- Per uscire dalla schermata
 - 1) Selezionare [ESCI].
 - 2) Selezionare [S].

Trasferimento dei file sul PC

Preparazione:

- Installare iTunes® sul PC.
<http://www.apple.com/itunes/>

1 Collegare la videocamera al PC con il cavo USB.

2 Selezionare [REGIST. CON LIBRARY].



Tutti i file con l'impostazione export attivata sono trasferiti sul PC.

■ Impossibile esportare il file in iTunes®

- Vedere "D&R", "Ultime informazioni", "Scarica informazioni", ecc. in [fare clic per le ultime info prodotto] nella guida del software Everio MediaBrowser in dotazione.

Attivazione della modalità Upload (caricamento file)

Dopo la registrazione, è possibile caricare velocemente il file su siti web per la condivisione di video (YouTube™). Per ulteriori informazioni su YouTube™, visitare il sito web di YouTube™: <http://www.youtube.com/>

Preparazione:

- Selezionare la modalità .
- Selezionare la modalità di registrazione.

Premere **UPLOAD** per due volte.

UPLOAD



Se si registra un file con la modalità di caricamento attivata, la registrazione si ferma automaticamente dopo 10 minuti dall'inizio della registrazione. Il tempo residuo si visualizza sul monitor LCD.

NOTA

La modalità di caricamento si disattiva al termine di ogni registrazione.

Caricamento dei file

Per i dettagli sul caricamento dei file, fare riferimento alla guida operativa di MediaBrowser sul CD-ROM.

- 1 Collegare la videocamera al PC con il cavo USB.
- 2 Selezionare **[CARICA]**.



■ Impossibile caricare il file in YouTube™

- È necessario l'account YouTube™ per caricare file in YouTube™. Crea l'account.
- Vedere "D&R", "Ultime informazioni", "Scarica informazioni", ecc. in [fare clic per le ultime info prodotto] nella guida del software Everio MediaBrowser in dotazione.

Modifica delle impostazioni del Menu

1 Toccare MENU.

2 Selezionare il menu desiderato.



3 Selezionare l'impostazione desiderata.



■ Per tornare alla schermata precedente
Selezionare

■ Per uscire dalla schermata
Selezionare [ESCI].

Risoluzione dei problemi

Prima di richiedere assistenza, consultare la seguente tabella. Se le soluzioni indicate nella tabella non risolvono il problema, rivolgersi al rivenditore o al centro di assistenza JVC più vicino per ricevere istruzioni.

Fare inoltre riferimento alle FAQ (Domande frequenti) dei nuovi prodotti, pubblicate sul sito web di JVC.

I fenomeni seguenti non sono guasti.

- Il camcorder si riscalda quando viene utilizzato per un periodo di tempo prolungato.
- La batteria si riscalda durante la carica.
- Quando si riproduce un file di un filmato, l'immagine si arresta momentaneamente o l'audio si interrompe nei punti di congiunzione tra le scene.
- Il monitor LCD diventa momentaneamente rosso o nero quando si registra alla luce del sole.
- Puntini neri, rossi, versi o blu appaiono sul monitor LCD. (Il monitor LCD contiene il 99,99% di pixel reali, tuttavia lo 0,01% può corrispondere ad un piccolissimo numero di pixel che non funzionano.)

	Problema	Soluzione
Alimentazione	L'apparecchio non risulta alimentato.	<ul style="list-style-type: none">● Collegare correttamente l'adattatore CA.● Ricaricare il gruppo batteria.
Visualizzazioni	La visualizzazione della batteria residua non è corretta.	<ul style="list-style-type: none">● Caricare completamente il gruppo batteria, farlo scaricare e ricaricarlo nuovamente.● Se la videocamera è utilizzata per lunghi periodi di tempo in condizioni di temperature elevate o basse, o se il gruppo batteria è caricato ripetutamente, il quantitativo di batteria residua potrebbe non essere visualizzato correttamente.
	È difficile vedere il monitor LCD.	<ul style="list-style-type: none">● Si potrebbero avere delle difficoltà a vedere il monitor LCD quando si utilizza l'apparecchio in aree luminose, come sotto la luce diretta del sole.

Risoluzione dei problemi (Segue)

	Problema	Soluzione
Registrazione	Non si riesce ad effettuare la registrazione.	<ul style="list-style-type: none"> La scheda SD per la registrazione è piena. Eliminare i file non necessari o sostituire la scheda SD.
	La registrazione si arresta da sola.	<ul style="list-style-type: none"> Inserire una scheda SD disponibile in commercio e impostare ciascuna delle opzioni [SELEZ. SLOT VIDEO] e [SELEZ. SLOT IMMAGINE] in [SLOT A] o [SLOT B]. La registrazione si arresta automaticamente dopo 12 ore di registrazione continua. Per assicurare la registrazione continua, impostare [CAMB. AUT. MEDIA REG] su [ON] prima di iniziare la registrazione stessa.
Riproduzione	L'audio o il video si interrompe.	<ul style="list-style-type: none"> Qualche volta la riproduzione si interrompe nella sezione di collegamento tra due scene. Non si tratta di un malfunzionamento.
	Impossibile trovare un video/un'immagine registrato/a	<ul style="list-style-type: none"> Selezionare [RIPROD. FILE MPG], quindi andare alla ricerca del video sulla schermata riepilogativa. (I file video che hanno informazioni di gestione danneggiate possono essere riprodotti). Annullare le funzioni di visualizzazione di gruppo e ricerca data. Cambiare l'impostazione in [SELEZ. SLOT VIDEO] o [SELEZ. SLOT IMMAGINE]. (I file sull'altro mezzo non sono visualizzati). Far scorrere il commutatore di modalità per selezionare la modalità desiderata (👤 o 📷).
Altri problemi	La videocamera funziona lentamente quando si alterna tra modalità video e modalità immagini fisse o quando si accende o spegne l'apparecchio.	<ul style="list-style-type: none"> Se la videocamera contiene molti file (come i video), essa ha bisogno di tempo per rispondere. Si raccomanda di eseguire una copia di tutti i file dalla videocamera al computer e di eliminare i file sulla videocamera.
	La spia non lampeggia durante la carica del gruppo batteria.	<ul style="list-style-type: none"> Controllare la carica residua del gruppo batteria. (Quando il gruppo batteria è caricato completamente, la spia non lampeggia.) Quando si esegue la carica in un ambiente freddo o caldo, assicurarsi che la batteria si carichi in condizioni di temperatura comprese nella gamma prevista. (Se il gruppo batteria si carica in condizioni di temperatura non compresa nella gamma prevista, la carica si potrebbe arrestare per proteggere il gruppo batteria).
	Il telecomando non funziona.	<ul style="list-style-type: none"> Sostituire le batterie. Impostare [TELECOMANDO] su [ON]. Il telecomando potrebbe non funzionare all'aperto o in luoghi esposti a una forte luce.
	Impossibile caricare il file in YouTube™.	<ul style="list-style-type: none"> È necessario l'account YouTube™ per caricare file in YouTube™. Crea l'account. Vedere "D&R", "Ultime informazioni", "Scarica informazioni", ecc. in [fare clic per le ultime info prodotto] nella guida del software Everio MediaBrowser in dotazione.
	Impossibile esportare il file in iTunes®.	<ul style="list-style-type: none"> Vedere "D&R", "Ultime informazioni", "Scarica informazioni", ecc. in [fare clic per le ultime info prodotto] nella guida del software Everio MediaBrowser in dotazione.

■ Per reimpostare la videocamera quando non funziona normalmente

- Chiusure il monitor LCD e rimuovere l'alimentatore di corrente (il gruppo batteria o l'adattatore CA) dalla videocamera, quindi riattaccarlo.
- Eseguire [IMPOSTAZ. PREDEFIN.].

Indicazioni di allarme

Indicazione	Soluzione
IMPOSTA DATA/ORA!	<ul style="list-style-type: none">● Impostare l'orologio. Se il messaggio compare ancora dopo aver impostato l'orologio, la batteria dell'orologio si è esaurita. Rivolgersi al rivenditore JVC più vicino.
ERRORE DI COMUNICAZ.	<ul style="list-style-type: none">● Assicurarsi di utilizzare batterie JVC.
NON FORMATTATO	<ul style="list-style-type: none">● Selezionare [OK] e [Sì] per eseguire la formattazione.
ERRORE DI FORMATTAZIONE!	<ul style="list-style-type: none">● Verificare la procedura di funzionamento ed esguitarla ancora una volta.
ERRORE ELIMINAZIONE DATI	<ul style="list-style-type: none">● Spegnerne e riaccendere la videocamera.
ERRORE DELLA SCHEDA DI MEMORIA!	<ul style="list-style-type: none">● Spegnerne e riaccendere la videocamera.● Togliere e reinserire la scheda SD. (MultiMediaCard non può essere usata.)● Rimuovere lo sporco dai terminali della scheda SD.● Inserire la scheda SD prima di riaccendere l'apparecchio.● Se il problema persiste, eseguire il backup di tutti i dati e poi formattare. (Tutti i dati sono cancellati).
IMPOSSIBILE CATTURARE AL MOMENTO ULTERIORI IMMAGINI FISSE	<ul style="list-style-type: none">● Arrestare la registrazione video, quindi catturare un'immagine fissa. (Se una scheda SD viene rimossa o inserita durante la registrazione video, non è possibile catturare un'immagine fissa).
DIFETTO DI REGISTRAZIONE	<ul style="list-style-type: none">● Spegnerne e riaccendere la videocamera.
USARE L'ADATTATORE DI CORRENTE CA	<ul style="list-style-type: none">● Usare l'adattatore CA come alimentazione.

Dati tecnici

■ Condizioni generali

Alimentazione

CC 11 V (Utilizzando l'alimentatore CA)

CC 7,2 V (Utilizzando la batteria)

Assorbimento

Circa 1,8 W*

* Con l'illuminatore a LED spento e la retroilluminazione del monitor impostata in modalità [STANDARD].

Dimensioni (L x A x P)

54,5 mm x 65 mm x 112,5 mm

Peso

Circa 240 g

Approx. 290 g (incluso gruppo batteria e cinghia da allacciare)

Temperatura di esercizio

Da 0°C a 40°C

Temperatura di conservazione

Da -20°C a 50°C

Umidità di esercizio

Da 35% a 80%

■ Fotocamera/monitor LCD

Sensore

CCD progressivo da 1/6" (800.000 pixel)

Obiettivo

F da 1,8 a 4,0; f = da 2,2 mm a 77,0 mm, con fattore d'ingrandimento 35:1

Diametro del filtro

ø30,5 mm

Monitor LCD

Pannello LCD a matrice attiva TFT da 2,7" misurati in diagonale

Illuminatore a LED

Entro 1,5 m

(distanza di ripresa consigliata)

■ Connettori

Uscita AV

Uscita video: 1,0 V (p-p), 75 Ω

Uscita audio: 300 mV (rms), 1 kΩ

USB

Mini USB Tipo A e Tipo B, conforme USB 2.0

■ Adattatore di corrente CA

Alimentazione richiesta

A corrente alternata da 110 V a 240 V~, a 50 Hz/60 Hz

Uscita

DC 11 V , 1 A

■ Telecomando

Alimentazione

CC 3 V

Durata della batteria

Circa 1 anno

(a seconda della frequenza di utilizzo)

Distanza di funzionamento

Entro 5 m

Temperatura di esercizio

Da 0°C a 40°C

Dimensioni (L x A x P)

42 mm x 14,5 mm x 91 mm

Peso

Circa 30 g

(batteria inclusa)

■ Immagine fissa

Formato

JPEG

Dimensioni dell'immagine

1 modalità: 832 x 624

Qualità immagini

2 modalità: FINE/STANDARD

■ Video

Formato del segnale

Standard PAL

Formato di registrazione/riproduzione

Video: MPEG-2

Audio: Dolby Digital (a 2 canali)

Modalità di registrazione (filmati)

ULTRA FINE: 720 x 480 pixel, 8,5 Mbps (VBR)

FINE: 720 x 480 pixel, 5,5 Mbps (VBR)

NORMALE: 720 x 480 pixel, 4,2 Mbps (VBR)

ECONOMICA: 352 x 240 pixel, 1,5 Mbps (VBR)

Modalità di registrazione (audio)

ULTRA FINE: 48 kHz, 384 kbps

FINE: 48 kHz, 384 kbps

NORMALE: 48 kHz, 256 kbps

ECONOMICA: 48 kHz, 128 kbps



Modello e caratteristiche sono soggetti a modifiche senza preavviso.

hr: ore/min: minuti

Durata approssimativa della registrazione (per i filmati)

Qualità	Supporto di registrazione	Scheda SD o SDHC						
	256 MB	512 MB	1 GB	2 GB	4 GB	8 GB	16 GB	32 GB
ULTRA FINE	3 min.	6 min.	14 min.	29 min.	1 hr.	1 hr. 50 min.	3 hr. 45 min.	7 hr. 30 min.
FINE	5 min.	10 min.	21 min.	43 min.	1 hr. 20 min.	2 hr. 50 min.	5 hr. 40 min.	11 hr. 20 min.
NORMALE	6 min.	13 min.	29 min.	1 hr.	1 hr. 50 min.	3 hr. 45 min.	7 hr. 30 min.	15 hr.
ECONOMICA	18 min.	36 min.	1 hr. 20 min.	2 hr. 30 min.	5 hr.	9 hr. 55 min.	20 hr.	40 hr.

Numero approssimativo di immagini memorizzabili (per le immagini statiche)

Modalità	Supporto di registrazione	Scheda SD & SDHC							
		256 MB	512 MB	1 GB	2 GB	4 GB	8 GB	16 GB	32 GB
	832 x 624 / FINE	970	1950	3950	7590	9999	9999	9999	9999
		1450	2920	5930	9999	9999	9999	9999	9999
	640 x 480 / FINE	1450	2920	5930	9999	9999	9999	9999	9999
		2080	4180	8480	9999	9999	9999	9999	9999
	640 x 360 / FINE	1820	3660	7420	9999	9999	9999	9999	9999
		2420	4880	9890	9999	9999	9999	9999	9999

Il tempo di registrazione e il numero di immagini fisse sono approssimativi e potrebbero differire a seconda dell'ambiente di registrazione, delle condizioni della scheda SD o della batteria rimanente.

hr: ore/min: minuti

Carica richiesta/durata della registrazione (approssimative)

Gruppo batteria	Tempo di carica	Durata della registrazione
BN-VF808U (In dotazione)	1 hr. 50 min.	2 hr. 45 min.*
BN-VF815U	2 hr. 40 min.	5 hr. 25 min.*
BN-VF823U	3 hr. 40 min.	8 hr. 10 min.*

* Con l'illuminatore a LED spento e la retroilluminazione del monitor impostata in modalità [STANDARD].

Avvertenza

Gruppo batteria

La batteria in dotazione è una batteria a ioni di litio. Prima di utilizzare la batteria in dotazione o una batteria opzionale, leggere con attenzione le seguenti avvertenze:

Terminali

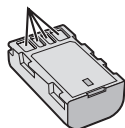

- **Per evitare pericoli**
 - ... **non** esporre al fuoco la batteria.
 - ... **non** cortocircuitarne i terminali. Evitare che i terminali possano venire in contatto con oggetti metallici quando la batteria non viene utilizzata. Durante il trasporto, assicurarsi che il cappuccio per la batteria in dotazione sia inserito sulla batteria. Qualora si perda il cappuccio per la batteria, trasportare la batteria in una borsa di plastica.
 - ... **non** tentare di modificare o smontare la batteria.
 - ... **non** esporre la batteria a temperature superiori a 60°C, poiché potrebbe surriscaldarsi, esplodere o prendere fuoco.
 - ... utilizzare solo i caricabatterie indicati.
- **Per prevenire danni e prolungare la durata**
 - ... non sottoporla a urti e scosse eccessivi.
 - ... caricare la batteria a una temperatura compresa tra 10°C e 35°C. Questa batteria funziona in base a reazioni chimiche, che possono essere ostacolate dalle basse temperature, mentre le temperature elevate possono impedire una ricarica completa della batteria stessa.
 - ... conservarla in un luogo fresco e asciutto. Un'esposizione prolungata a temperature elevate aumenta la scarica naturale e riduce la durata della batteria.
 - ... caricare completamente e quindi scaricare completamente la batteria ogni sei mesi, quando non viene utilizzata per un lungo periodo di tempo.
 - ... rimuovere la batteria dal caricabatteria o dall'apparecchio che alimenta quando questi ultimi non vengono utilizzati, poiché alcuni apparecchi consumano corrente anche se spenti.

Supporto di registrazione (Scheda SD)

- **Assicurarsi di attenersi alle linee guida seguenti per evitare il danneggiamento dei dati registrati.**
 - Non piegare o far cadere il supporto di registrazione, né sottoporlo a forti pressioni, scosse o vibrazioni.
 - Non far bagnare il supporto di registrazione.
 - Non utilizzare, sostituire o conservare il supporto di registrazione in ubicazioni esposte a elettricità statica o disturbi elettrici di forte entità.
 - Non spegnere il camcorder né rimuovere la batteria o l'alimentatore CA durante le riprese, la riproduzione o quando si accede in altro modo al supporto di registrazione.
 - Non posizionare il supporto di registrazione accanto a oggetti che emettono un forte campo magnetico o forti onde elettromagnetiche.
 - Non conservare il supporto di registrazione in ambienti con temperatura o umidità elevate.
 - Non toccare le parti in metallo.

Monitor LCD

- **Per evitare di danneggiare il monitor LCD, NON**
 - ... premerlo con forza e non sottoporlo a urti.
 - ... posizionare il camcorder con il monitor LCD rivolto verso il basso.
- **Per prolungare la vita utile dell'apparecchio**
 - ... evitare di pulirlo con panni ruvidi.

Apparecchio principale

● Per motivi di sicurezza, NON

- ... aprire lo chassis del camcorder.
- ... tentare di smontare o modificare l'apparecchio.
- ... consentire che materiali infiammabili, liquidi o oggetti metallici possano penetrare nell'apparecchio.
- ... rimuovere la batteria o staccare l'alimentatore quando l'apparecchio è acceso.
- ... lasciare il pacchetto della batteria attaccato quando la camcorder non è in uso.
- ... collocare fiamme esposte, ad esempio candele, sopra l'apparecchio.
- ... esporre l'apparecchio a gocciolii o spruzzi d'acqua.
- ... lasciare aderire polvere oppure oggetti metallici alla spina di alimentazione o a una presa elettrica CA.
- ... inserire alcun oggetto nel camcorder.

● Evitare di utilizzare l'apparecchio

- ... In luoghi esposti a eccessiva umidità o molto polverosi.
- ... in luoghi esposti a fuliggine o vapore, ad esempio nelle vicinanze di fornelli da cucina.
- ... nelle vicinanze di apparecchiature che generano forti campi magnetici o elettrici (altoparlanti, antenne trasmettenti, ecc.).
- ... in luoghi esposti a temperature molto elevate (superiori a 40°C o 104°F) o molto basse (inferiori a 0°C o 32°F).

● NON lasciare l'apparecchio

- ... in luoghi esposti a temperature superiori a 50°C.
- ... in luoghi in cui l'umidità sia molto bassa (inferiore al 35%) o molto elevata (superiore all'80%).
- ... in luoghi esposti alla luce diretta del sole.
- ... in automobili chiuse in estate.
- ... nelle vicinanze di stufe o radiatori.
- ... in ubicazioni elevate, ad esempio su un televisore. Se si lascia l'apparecchio in ubicazioni elevate mentre vi è collegato un cavo, si potrebbe provocare un guasto qualora si inciampi nel cavo e l'apparecchio cada sul pavimento.
- ... posizionare la videocamera in aree polverose o sabbiose, come su una spiaggia.

● Per proteggere l'apparecchio, NON

- ... farlo bagnare.
- ... lasciarlo cadere o farlo urtare contro oggetti duri.
- ... sottoporlo a scosse o vibrazioni eccessive durante il trasporto.
- ... tenere l'obiettivo puntato verso oggetti molto luminosi per lunghi periodi.
- ... esporre l'obiettivo dell'apparecchio alla luce solare diretta.
- ... farlo oscillare eccessivamente tenendolo per la cinghia.
- ... fare oscillare eccessivamente la custodia morbida quando vi è riposto il camcorder.

● Per evitare cadute dell'apparecchio,

- Allacciare la cinghia in maniera sicura.
- Quando si utilizza il camcorder con un treppiede, fissarlo saldamente al treppiede. Qualora il camcorder cada, potrebbe causare lesioni personali e danneggiarsi. Quando un bambino utilizza l'apparecchio, è necessario che lo faccia sotto la guida dei genitori.

Gentile cliente,

[Unione Europea]

Questa apparecchiatura è conforme alle direttive e alle norme europee relative alla compatibilità elettromagnetica e alla sicurezza elettrica.

Il rappresentante europeo della Victor Company of Japan Limited è:
JVC Technical Services Europe GmbH
Postfach 10 05 04
61145 Friedberg
Germania

Termini

A			
	Alimentatore CA	16, 42	
B			
	Backup su DVD	28	
	Batteria	16, 42	
C			
	Caricamento dei file	36	
	Carica residua della batteria	16	
	Cavo USB	27, 30	
	CD-ROM	10, 29	
	Collegamento AV	25, 34	
	Compensazione del controluce	24	
	Controllo della registrazione sullo schermo	19	
	Controllo zoom sullo schermo	21	
D			
	Duplicazione della riproduzione	34	
E			
	Eliminazione dei file	26	
	Esportazione in modalità Library	35	
F			
	Finalizzare	27	
I			
	Illuminatore a LED	21	
	Impostazione della data e dell'ora	3	
	Impostazione lingua	17	
	Impostazioni dei menu	37	
	iTunes	52	
M			
	Masterizzatore di DVD	27	
	Monitor LCD	14, 42	
N			
	Numero di immagini	41	
O			
	Ora legale	16	
R			
	Registrazione manuale	24	
	Regolazione orologio	16	
	Riavvio rapido	19, 20	
	Riproduzione del sommario	22	
S			
	Scheda SD	18	
	Supporto di registrazione	42	
T			
	Telecomando	11, 13	
	Tempo di registrazione	41	
	Tempo restante di registrazione	21	
V			
	Visualizzazione dei file su un televisore	25	
	Volume altoparlante	22	
Y			
	YouTube	36	
Z			
	Zoom	21	

JVC