

# JVC



LYT2039-006A-M

**FR**

## GUIDE D'UTILISATION

---

CAMÉSCOPE À DISQUE DUR

GZ-MG840 **E**

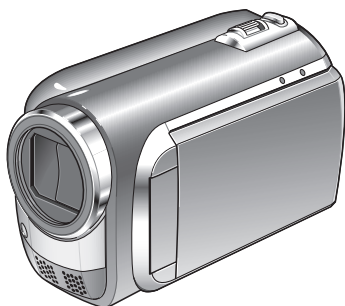

### **Cher client,**

Nous vous remercions d'avoir acheté ce caméscope. Avant de commencer, veuillez lire les informations et les précautions de sécurité présentées dans les pages 6 et 7 pour utiliser cet appareil en toute sécurité.

**HDD**

micro  
**SD**  
**HC**

**DOLBY**  
DIGITAL  
STEREO CREATOR

**HDMI**  
HIGH-DEFINITION MULTIMEDIA INTERFACE

**FRANÇAIS**

## Chargez la batterie avant l'enregistrement

Éteignez le caméscope et fixez la batterie.

### Voyant d'accès

Clignote: Accès aux fichiers

Ne retirez pas l'adaptateur secteur, la batterie ou la carte microSD lorsque le voyant clignote.

### Voyant de alimentation/recharge

Clignote: en cours de charge

S'éteint: charge terminée

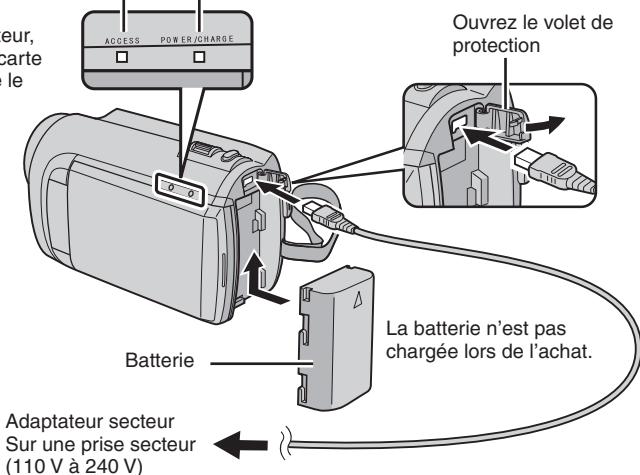

### ATTENTION

- Assurez-vous d'utiliser des batteries de JVC. Si vous utilisez des batteries d'autres fabricants, les performances et la sécurité ne peuvent pas être garanties.

## Ajuster la poignée

Ajustez la dragonne et serrez.

- Serrez la dragonne autour de la main en saisissant le caméscope.
- Évitez de laisser tomber le caméscope lors de son utilisation.

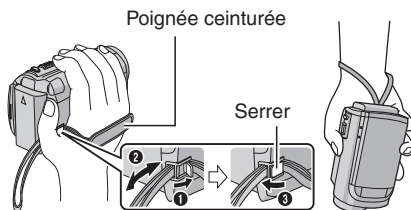

# Régler la date et l'heure

## 1 Ouvrez l'écran LCD pour allumer le caméscope

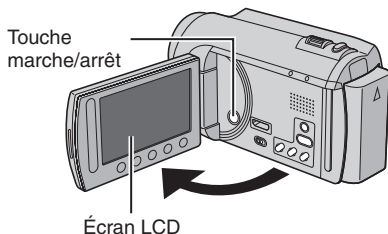

## 2 Sélectionnez [OUI] dans un délai de 10 secondes

Déplacez votre doigt le long du capteur. Touchez alors OK.

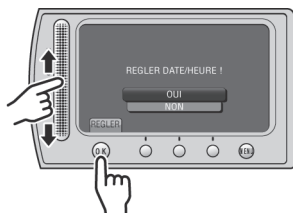

- Lorsque le message disparaît, appuyez au moins 2 secondes sur la touche marche/arrêt pour éteindre l'appareil; appuyez alors de nouveau sur la touche au moins 2 secondes.
- Touchez les capteurs avec votre doigt. Les capteurs ne fonctionnent pas si vous les touchez avec un ongle ou avec des gants.

## 3 Sélectionnez [REGLAGE DE L'HORLOGE]

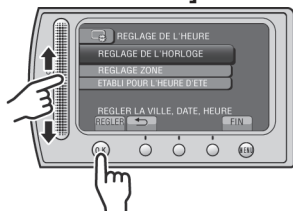

## 4 Sélectionnez une ville dans la région dans laquelle vous vous trouvez

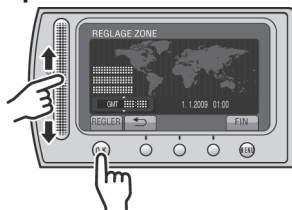

## 5 Sélectionnez [MARCHE] si l'heure d'été est en effet

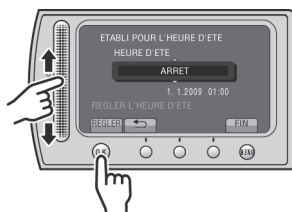

## 6 Réglez la date et l'heure

**Capteur tactile :** Règle la date et l'heure  
→ : Déplace le curseur vers la droite  
**OK :** L'horloge démarre

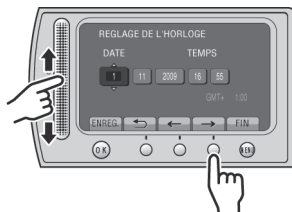

# Enregistrement vidéo

## ATTENTION

Avant d'enregistrer une scène importante, il est recommandé d'effectuer un enregistrement test.

- 1 Déplacez le commutateur de mode pour sélectionner le mode  (vidéo)

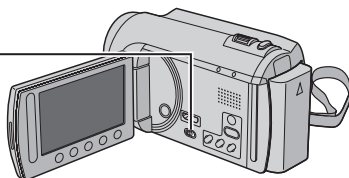

- 2 Sélectionnez le mode d'enregistrement



Le mode change lorsque vous appuyez sur la touche.

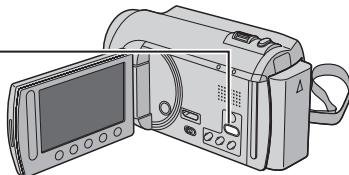

L'indicateur du mode d'enregistrement automatique apparaît.

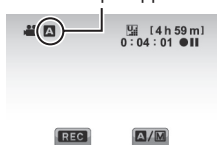

- 3 Commencez à enregistrer



Appuyez sur la touche **START/STOP** pour lancer l'enregistrement ; appuyez de nouveau sur la touche pour arrêter.

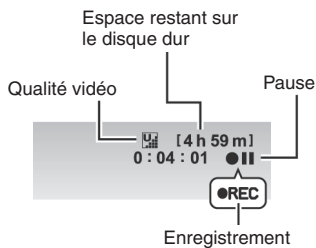
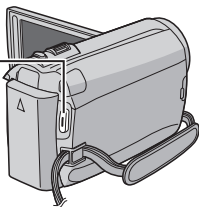

# Lecture

## 1 Sélectionnez le mode de lecture

PLAY / REC



Le mode change lorsque vous appuyez sur la touche.

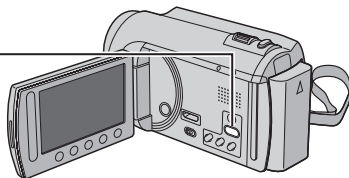

## 2 Sélectionnez le fichier désiré

Écran d'index



## 3 Sélectionnez (Touchez OK)

Écran de lecture

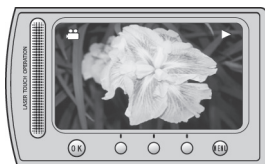

- Pour effectuer des opérations de recherches avants/arrières (☞ p. 24)
- Pour visualiser des fichiers sur un téléviseur (☞ p. 31)

### ATTENTION

**N'oubliez pas de faire des copies après l'enregistrement !**

- Pour copier des fichiers sur des disques DVD (☞ p. 44)
- Pour copier des fichiers sur un magnétoscope/enregistreur DVD (☞ p. 53)
- Pour lire un disque créé (☞ p. 47)
- Pour éditer des fichiers sur votre ordinateur (☞ p. 48)

# Précautions de sécurité

**AVERTISSEMENT : POUR ÉVITER LES RISQUES D'INCENDIE OU D'ÉLECTROCUTION, NE PAS EXPOSER L'APPAREIL À LA PLUIE NI À L'HUMIDITÉ.**

## PRÉCAUTIONS :

- Pour éviter tout risque d'électrocution, ne pas ouvrir le boîtier. Aucune pièce intérieure n'est à régler par l'utilisateur. Se référer à un agent qualifié en cas de problème.
- Si l'on ne se sert pas de l'adaptateur secteur pendant une longue période, il est recommandé de débrancher le cordon d'alimentation de la prise secteur.

## REMARQUES :

- La plaque d'identification et l'avertissement de sécurité se trouvent sous l'appareil et/ou au dos.
- La plaque de numéro de série se trouve sur le logement de la batterie.
- Les informations d'identification et l'avertissement de sécurité de l'adaptateur secteur sont situés sur ses côtés supérieur et inférieur.

## Avertissement sur la pile au lithium remplaçable

La pile utilisée dans cet appareil peut présenter des risques d'incendie ou de brûlure chimique si elle est mal traitée.

Ne pas recharger, démonter, chauffer à plus de 100°C ni mettre au feu.

Changer la pile avec une CR2025 Panasonic, Sanyo, Sony ou Maxell.

Danger d'explosion ou risque d'incendie si la pile n'est pas changée correctement.

- Jeter immédiatement les piles usées.
- Placer hors de la portée des enfants.
- Ne pas démonter ni jeter au feu.

## PRÉCAUTION:

Afin d'éviter tout choc électrique ou dommage, insérez d'abord l'extrémité la plus courte du cordon d'alimentation dans l'adaptateur secteur jusqu'à ce qu'elle soit bien en place, puis branchez l'extrémité la plus longue sur une prise secteur.

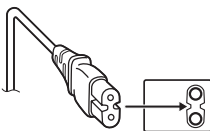

Si le matériel est installé dans un coffret ou sur une étagère, s'assurer qu'il y a un espace suffisant sur tous les côtés pour permettre la ventilation (10 cm ou plus sur les deux côtés, au dessus et à l'arrière). Ne pas boucher les orifices de ventilation. (Si les orifices de ventilation sont bouchés par un journal, un tissu, etc., la chaleur peut ne pas s'éliminer.)

Aucune source à flamme nue, telle que des bougies allumées, ne doit être placée sur l'appareil.

En jetant des batteries aux ordures, les problèmes d'environnement doivent être pris en considération et les réglementations locales ou la législation concernant le rebut de ces batteries doivent être strictement respectées.

L'appareil ne doit pas être exposé à l'égouttage ni aux éclaboussures.

Ne pas utiliser cet appareil dans une salle de bain, ni dans des endroits avec de l'eau.

Aussi, ne pas placer de récipient rempli d'eau ou de liquides (tels des produits cosmétiques, des médicaments, des vases de fleurs, des plantes en pot, des tasses, etc.) sur le dessus de cet appareil. (Si de l'eau ou un liquide entre dans ce matériel, un incendie ou un choc électrique risque de se produire.)

Ne dirigez pas l'objectif directement vers le soleil. Vous pourriez vous abîmer la vue et l'appareil pourrait être endommagé. Il y a aussi risque d'incendie ou d'électrocution.

## PRÉCAUTION !

Les remarques suivantes sont destinées à protéger l'utilisateur et le caméscope contre des dommages éventuels.

Ne pas transporter ou saisir le caméscope par l'écran LCD, car il pourrait tomber ou s'endommager.

Ne pas utiliser de trépied photographique sur des surfaces irrégulières et inclinées. Il pourrait tomber et le caméscope pourrait être sérieusement endommagé.

## PRÉCAUTION !

Avec des câbles (Audio/Vidéo, S-Vidéo, etc.) raccordés, il est recommandé de ne pas laisser le caméscope sur le dessus du téléviseur, car tirer sur les câbles pourrait faire tomber le caméscope, causant des dommages.

## PRÉCAUTION :

La prise secteur doit être opérationnelle.

## AVERTISSEMENT :

Éviter d'exposer la batterie, le caméscope avec la batterie insérée ou la télécommande avec la batterie insérée à une chaleur excessive, telle que celle des rayons directs du soleil, d'un feu ou autre source de chaleur.

### Informations relatives à l'élimination des appareils et des piles usagés, à l'intention des utilisateurs



**Produits**



**Pile**

#### Notification:

La marque Pb en dessous du symbole des piles indique que cette pile contient du plomb.

#### [Union européenne]

Si ces symboles figurent sur un appareil électrique/électronique ou une pile, cela signifie qu'ils ne doivent pas être jetés comme déchets ménagers à la fin de leur cycle de vie. Ces produits devraient être amenés aux centres de pré-collecte appropriés pour le recyclage des appareils électriques/électroniques et des piles pour traitement, récupération et recyclage, conformément à la législation nationale et la Directive 2002/96/EC et 2006/66/EC.

En traitant ces produits d'une manière correcte, vous contribuez à la conservation des ressources naturelles et à la prévention d'effets négatifs éventuels sur l'environnement et la santé humaine, pouvant être causés par une manipulation inappropriée des déchets de ces produits.

Pour plus d'informations sur les centres de pré-collecte et de recyclage de ces produits, contactez votre service municipal local, le service d'évacuation des ordures ménagères ou le magasin dans lequel vous les avez achetés.

Des amendes peuvent être infligées en cas d'élimination incorrecte de ces produits, conformément à la législation nationale.

#### [Utilisateurs professionnels]

Si vous voulez jeter ce produit, visitez notre page Web, [www.jvc-europe.com](http://www.jvc-europe.com), afin d'obtenir des informations sur son recyclage.

#### [Pays ne faisant pas partie de l'Union européenne]

Ces symboles ne sont reconnus que dans l'Union européenne.

Si vous voulez jeter ces produits, veuillez respecter la législation nationale ou les autres règles en vigueur dans votre pays pour le traitement des appareils électriques/électroniques et des piles usagés.

#### Noter que ce caméscope est destiné à un usage privé uniquement.

Toute utilisation commerciale sans autorisation est interdite. (Même si vous enregistrez un spectacle ou une exposition pour votre plaisir personnel, il est vivement recommandé de demander au préalable l'autorisation de filmer.)

#### Marques commerciales

- Fabriqué sous licence de Dolby Laboratories. Dolby et le symbole double D sont des marques de commerce de Dolby Laboratories.
- HDMI est une marque de commerce de HDMI Licensing,  LLC.
- Windows® est une marque déposée ou une marque de commerce de Microsoft Corporation aux États-Unis et/ou dans d'autres pays.
- Macintosh est une marque déposée d'Apple Inc.
- iTunes est une marque déposée d'Apple Inc. aux États-Unis et dans d'autres pays.
- YouTube et le logo YouTube sont des marques déposées de YouTube LLC.
- Les autres noms de produit et d'entreprise cités dans ce mode d'emploi sont des marques de commerce et/ou des marques déposées de leurs détenteurs respectifs.

# Table des matières

## DÉMARRAGE

<b>Accessoires</b> .....	<b>10</b>
Préparer la télécommande .....	11
Fixer le filtre à noyau de ferrite sur le câble USB .....	11
<b>Index</b> .....	<b>12</b>
<b>Indicateurs sur l'écran LCD</b> .....	<b>14</b>
<b>Réglages nécessaires avant l'utilisation</b> .....	<b>16</b>
Charger la batterie .....	16
Régler la date et l'heure .....	16
Régler la langue .....	17
<b>Autres réglages</b> .....	<b>18</b>
Ajuster la poignée .....	18
Montage sur un trépied .....	18
Utiliser une carte microSD .....	19

## ENREGISTREMENT/LECTURE

<b>Enregistrement de fichiers</b> .....	<b>20</b>
Enregistrer des vidéos .....	20
Enregistrer des photos .....	21
Effectuer un zoom .....	22
Éclairage DEL .....	22
Vérifier la charge restante de la batterie .....	22
Vérifier l'espace restant sur le support d'enregistrement .....	23
Enregistrer des fichiers dans des événements .....	23
<b>Lecture de fichiers</b> .....	<b>24</b>
Lecture de vidéos .....	24
Lecture de photos .....	25
Fonction de recherche de fichiers .....	26
Lecture de fichiers MPG .....	27
<b>Enregistrement manuel</b> .....	<b>28</b>
Passer au mode d'enregistrement manuel .....	28
Compensation de contre-jour .....	28
Réglage manuel dans menu .....	28

## UTILISATION AVEC UN TÉLÉVISEUR

<b>Visualiser des fichiers sur un téléviseur</b> .....	<b>31</b>
Connexion à un téléviseur .....	31
Opération de lecture .....	32
<b>Opération en conjonction avec un téléviseur via HDMI</b> .....	<b>33</b>

## EDITION

<b>Gestion des fichiers</b> .....	<b>34</b>
Capter une photo d'une vidéo .....	34
Supprimer des fichiers .....	34
Protéger des fichiers .....	36
Afficher les informations de fichier .....	37
Modifier l'enregistrement d'événement .....	38
Découper des fichiers .....	39
<b>Listes de lecture</b> .....	<b>40</b>
Créer des listes de lecture .....	40
Lecture de listes de lecture .....	41
Autres opérations liées aux listes de lecture .....	42

## COPIE

<b>Copier des fichiers</b> .....	<b>43</b>
Copier/déplacer des fichiers .....	43
Utiliser un graveur de DVD .....	44
Créer un DVD avec un ordinateur .....	48
Copier des fichiers sur un magnétoscope/enregistreur DVD .....	53
<b>Utilisation avec un lecteur multimédia portable</b> .....	<b>54</b>
Activer le mode d'exportation .....	54
Modifier le mode d'exportation .....	54
Transférer des fichiers sur l'ordinateur .....	55
<b>Téléchargement de fichiers sur des sites Web</b> .....	<b>56</b>
Activer le mode de téléchargement .....	56
Découper pour télécharger .....	56
Télécharger des fichiers .....	57

## AUTRES INFORMATIONS

<b>Modification des réglages des menus</b> .....	<b>58</b>
<b>Dépannage</b> .....	<b>64</b>
<b>Messages d'avertissement</b> .....	<b>68</b>
<b>Nettoyage</b> .....	<b>71</b>
<b>Spécifications</b> .....	<b>72</b>
<b>Précautions</b> .....	<b>74</b>
<b>Index</b> .....	<b>80</b>



# Comment utiliser le capteur tactile

Après l'affichage du menu sur l'écran LCD :

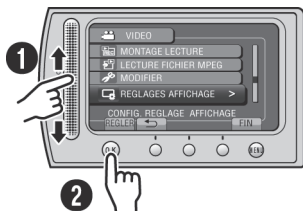

- 1 Déplacez votre doigt le long du capteur.
- 2 Sélectionnez [REGLER]. (Touchez OK.)

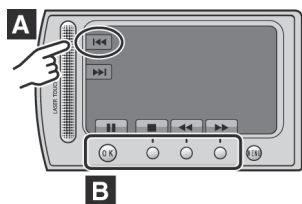

- A Pour sélectionner une touche apparaissant sur le côté gauche de l'écran, touchez le capteur près de la touche.
- B Pour sélectionner une des touches apparaissant au fond de l'écran, touchez son bouton correspondant.

## À lire impérativement !

### Effectuez une sauvegarde des données enregistrées importantes

Il est recommandé de les copier sur un DVD ou un autre support d'enregistrement pour stockage. JVC décline toute responsabilité pour toute perte de données.

### Effectuez un enregistrement test

Avant d'enregistrer des données importantes, effectuez un enregistrement test et vérifiez les données enregistrées afin de vous assurer que la vidéo et le son ont été enregistrés correctement.

### Réinitialisez le caméscope s'il ne fonctionne pas correctement

Fermez l'écran LCD et retirez la source d'alimentation (batterie ou adaptateur secteur) du caméscope, puis réinsérez-la.

### Précautions à prendre pour manipuler la batterie

- Assurez-vous d'utiliser des batteries BN-VF808U/VF815U/VF823U de JVC. Ce produit inclut des technologies brevetées et d'autres technologies propriétaires et est conçu pour être utilisé avec une batterie de JVC et non pas avec des batteries d'autres fabricants.  
JVC ne peut pas garantir la sécurité ou les performances de cet appareil s'il est utilisé avec d'autres batteries.
- Si le caméscope est soumis à une décharge électrostatique, éteignez-le avant de l'utiliser à nouveau.

### En cas de dysfonctionnement, cessez immédiatement d'utiliser le caméscope et consultez votre revendeur JVC le plus proche

- Il se peut que les données enregistrées soient effacées lors de la réparation ou du contrôle du caméscope. Sauvegardez toutes les données avant de faire une demande de réparation ou de contrôle.

### Comme il se peut que le caméscope soit utilisé pour des démonstrations en magasin, le mode de démonstration est activé par défaut

Pour désactiver le mode de démonstration, réglez [MODE DEMO] sur [ARRÊT]. (☞ p. 60)

# Accessoires



AP-V20E

Adaptateur secteur

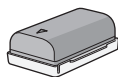

BN-VF808U

Batterie

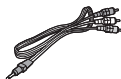

Câble AV



Câble USB



RM-V751U

Télécommande



CR2025

Pile au Lithium  
Préinstallée dans la  
télécommande.



CD-ROM



Filtre à noyau de  
ferrite

## REMARQUE

Assurez-vous d'utiliser les câbles fournis pour les connexions. N'utilisez pas d'autres câbles.

## Préparer la télécommande

Une pile est incluse dans la télécommande lors de l'achat de l'appareil.  
Retirez la feuille isolante avant toute utilisation.

### Portée de la télécommande

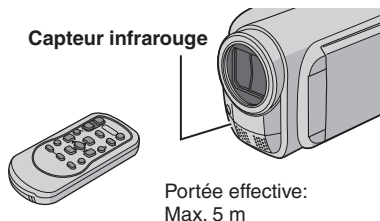

### REMARQUE

Le rayon transmis peut manquer d'efficacité ou mal fonctionner si le capteur infrarouge est directement exposé à la lumière du soleil ou à des éclairages puissants.

### Pour réinsérer la pile

Retirez le logement de la pile en poussant sur le bouton de verrouillage.

### Bouton de verrouillage

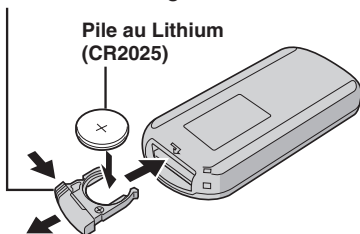

## Fixer le filtre à noyau de ferrite sur le câble USB

Le filtre à noyau de ferrite réduit les parasites causés lors de la connexion aux autres périphériques.  
Connectez l'extrémité du câble avec le filtre à noyau de ferrite au caméscope.

### Libérer les ergots de fixation.

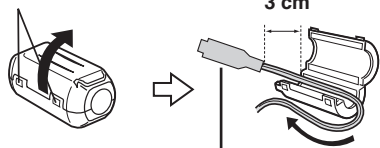

À connecter au caméscope

### Enrouler le cordon une fois.



# Index

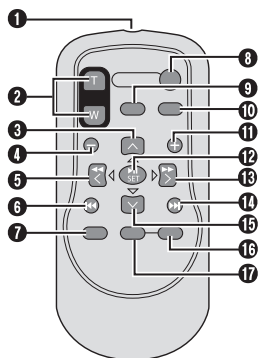
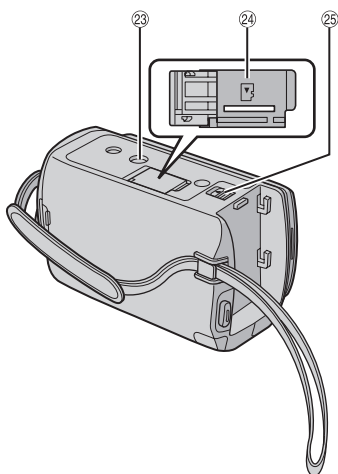
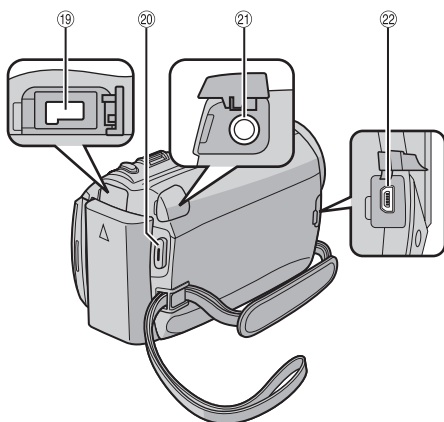
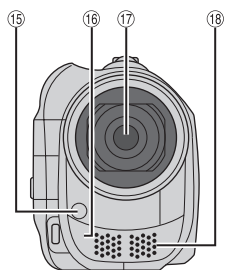
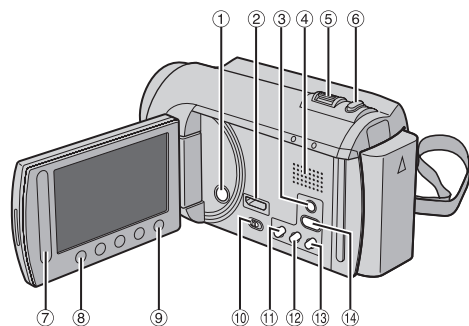

## REMARQUE

- Assurez-vous de ne pas obstruer 15, 16, 17 et 18 lors de la prise de vue.
- L'écran LCD peut pivoter sur 270°.

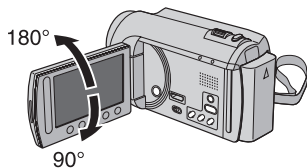

## Caméscope

- ① Touche marche/arrêt
- ② Mini connecteur HDMI (☞ p. 31)
- ③ Touche **DISPLAY** (☞ p. 15)
- ④ Haut-parleur
- ⑤ Commande de zoom (☞ p. 22)  
Contrôle du volume du haut-parleur
- ⑥ Touche **SNAPSHOT** (☞ p. 21)
  
- ⑦ Capteur tactile
- ⑧ Touche **OK**
- ⑨ Touche **MENU**
  
- ⑩ Commutateur de modes [👤, 📷]
- ⑪ Touche **UPLOAD** (☞ p. 56)  
Touche **TITLE** (☞ p. 41)
- ⑫ Touche **EXPORT** (☞ p. 54)
- ⑬ Touche **DIRECT DVD** (☞ p. 45)  
Touche **INFO** (☞ p. 22, 23, 37)
- ⑭ Touche **PLAY/REC** (☞ p. 20, 21, 24, 25)
  
- ⑮ Éclairage DEL (☞ p. 22)
- ⑯ Capteur infrarouge
- ⑰ Objectif
- ⑱ Microphone stéréo
  
- ⑲ Connecteur CC
- ⑳ Touche **START/STOP** (☞ p. 20)
- ㉑ Connecteur AV (☞ p. 31, 53)
- ㉒ Connecteur USB (☞ p. 44, 49)
  
- ㉓ Trou fileté pour montage du pied
- ㉔ Fente de la carte microSD
- ㉕ Touche de libération de la batterie

## Télécommande

- ❶ Fenêtre de transmission du rayon infrarouge
- ❷ Touches **ZOOM (T/W)** (zoom avant/arrière)
- ❸ Touche Déplacement vers le haut
- ❹ Touche Saut en arrière
  
- ❺ Touche Déplacement vers la gauche
- ❻ Touche Précédent
- ❼ Touche **PLAYLIST**
- ❽ Touche **START/STOP**
  
- ❾ Touche **S.SHOT (SNAPSHOT)**
- ❿ Touche **INFO**
- ⓫ Touche Saut en avant
- ⓬ Touche **PLAY/PAUSE/SET**
  
- ⓭ Touche Déplacement vers la droite
- ⓮ Touche Suivant
- ⓯ Touche Déplacement vers le bas
- ⓰ Touche **INDEX\***
- ⓱ Touche **DISP**

\* Chaque fois que vous appuyez sur **INDEX**, l'écran change comme indiqué ci-dessous :

Mode 👤:  
Écran d'index ↔ Écran d'index de groupe  
Mode 📷:  
Écran d'index ↔ Écran d'index de date

# Indicateurs sur l'écran LCD



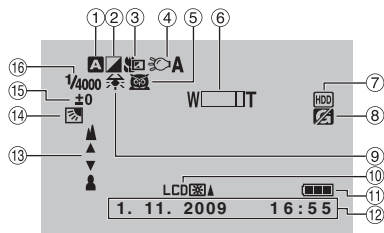

## Pendant l'enregistrement de vidéos et de photos

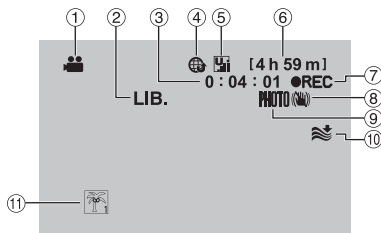

- ① Indicateur du mode d'enregistrement sélectionné (☞ p. 28)  
**A**: Mode Auto  
**M**: Mode Manuel
- ② Indicateur du mode d'effet (☞ p. 30)
- ③ Indicateur du mode Télé Macro (☞ p. 30)
- ④ Indicateur de l'éclairage DEL (☞ p. 22)
- ⑤ Indicateur de sélection de scènes (☞ p. 29)
- ⑥ Indicateur de zoom (☞ p. 22)
- ⑦ Indicateur du support d'enregistrement (☞ p. 63)
- ⑧ Indicateur de détection de chute (apparaît si [DETECTION DE CHUTE] est réglé sur [ARRÊT].) (☞ p. 61)
- ⑨ Indicateur de balance des blancs (☞ p. 30)
- ⑩ Indicateur de l'éclairage de l'écran (☞ p. 60)
- ⑪ Indicateur de la batterie
- ⑫ Date/Heure (☞ p. 16)
- ⑬ Indicateur de mise au point manuelle (☞ p. 29)
- ⑭ Indicateur de compensation de contre-jour (☞ p. 28)
- ⑮ Indicateur du contrôle de luminosité (☞ p. 29)  
: Indicateur du contrôle de la zone de photométrie (☞ p. 30)
- ⑯ Vitesse d'obturation (☞ p. 29)

## Pendant l'enregistrement vidéo uniquement



- ① Indicateur de mode
- ② Indicateur du mode EXPORT (☞ p. 54)
- ③ Compteur
- ④ Indicateur du mode de téléchargement (☞ p. 56)
- ⑤ Qualité vidéo:  (ULTRA FIN),  (FIN),  (NORMAL),  (ECONOMIE) (☞ p. 59)
- ⑥ Durée restante
- ⑦ ● REC: (Apparaît pendant l'enregistrement.)  
 ● II: (Apparaît en mode d'attente d'enregistrement.)
- ⑧ Indicateur du stabilisateur d'images numériques (DIS) (apparaît si [STABILISATEUR] est réglé sur [ARRÊT].) (☞ p. 59)
- ⑨ Indicateur de prise de vue (☞ p. 20)
- ⑩ Indicateur d'atténuation des bruits du vent (☞ p. 59)
- ⑪ Indicateur d'événements (☞ p. 23)

## Pendant l'enregistrement de photos uniquement

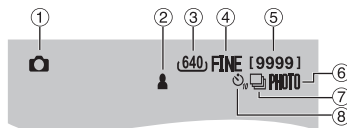

- ① Indicateur de mode
- ② Indicateur de mise au point (☞ p. 21)
- ③ Taille d'image (☞ p. 58)
- ④ Qualité d'image: FINE (fine) ou STD (standard) (☞ p. 59)
- ⑤ Nombre de prises de vue restantes
- ⑥ Indicateur de prise de vue (☞ p. 21)
- ⑦ Indicateur du mode d'obturation (☞ p. 58)
- ⑧ Indicateur du retardateur (☞ p. 58)

## Pendant la lecture vidéo

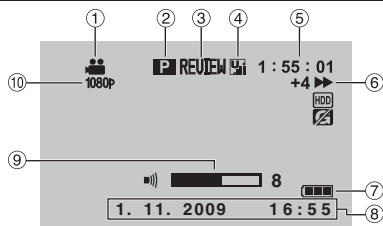

- ① Indicateur de mode
- ② Indicateur de lecture de liste (apparaît lors de la lecture d'une liste de lecture.) (☞ p. 41)
- ③ Indicateur de revue rapide (☞ p. 20)
- ④ Qualité vidéo: (ULTRA FIN), (FIN), (NORMAL), (ECONOMIE) (☞ p. 59)
- ⑤ Compteur
- ⑥ Mode de lecture
  - ▶ : Lecture
  - ⏸ : Pause
  - ⏩ : Recherche avant
  - ⏪ : Recherche arrière
  - ⏮ : Ralenti avant
  - ⏭ : Ralenti arrière
 (Le chiffre sur la gauche indique la vitesse.)
- ⑦ Indicateur de la batterie
- ⑧ Date/Heure (☞ p. 16)
- ⑨ Indicateur de niveau du volume
- ⑩ Sortie avec 1080p (☞ p. 62)

## Pendant la lecture de photos

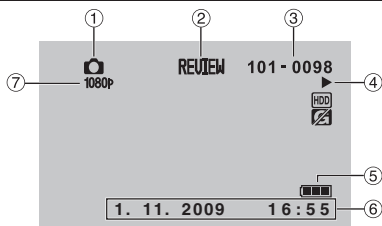

- ① Indicateur de mode
- ② Indicateur de revue rapide (☞ p. 21)
- ③ Numéro de dossier/fichier
- ④ Indicateur de lecture de diaporama
- ⑤ Indicateur de la batterie
- ⑥ Date/Heure (☞ p. 16)
- ⑦ Sortie avec 1080p (☞ p. 62)

### Modifications des indicateurs sur l'écran LCD

Les indicateurs sur l'écran LCD changent chaque fois que vous touchez **DISPLAY**, comme indiqué ci-dessous:

En mode d'enregistrement:

Tous les indicateurs / les indicateurs pour les fonctions sélectionnées

En mode de lecture:

Tous les indicateurs / date et heure uniquement / aucun indicateur

# Réglages nécessaires avant l'utilisation

## Charger la batterie

- 1 Fermez l'écran LCD pour éteindre le caméscope.
- 2 Fixez la batterie, puis connectez l'adaptateur CA.

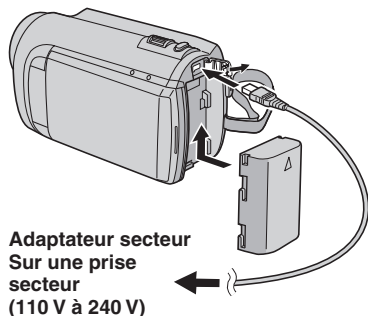

- Le voyant d'alimentation/recharge clignote pour indiquer que la recharge a commencé.
- Lorsque le voyant s'éteint, la recharge est terminée.

- Pour vérifier la charge restante de la batterie  
Voir page 22.

Batterie	Durée de recharge
BN-VF808U (Fourni)	1 h 50 m
BN-VF815U	2 h 40 m
BN-VF823U	3 h 40 m

## ■ Pour retirer la batterie

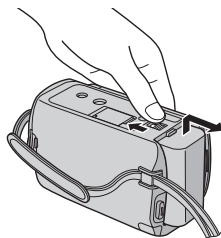

### REMARQUE

- Vous pouvez aussi utiliser le caméscope avec seulement l'adaptateur secteur.
- La durée d'enregistrement peut être moins longue en fonction de l'environnement d'enregistrement par exemple, lors de l'enregistrement de scènes avec des déplacements rapides.
- Évitez de tirer sur ou de plier la fiche et le cordon de l'adaptateur secteur. Cela pourrait endommager l'adaptateur secteur.

## Régler la date et l'heure

- 1 Ouvrez l'écran LCD pour allumer le caméscope.
- 2 Touchez MENU.
- 3 Sélectionnez [REGLAGES AFFICHAGE].



- 4 Sélectionnez [REGLAGE DE L'HEURE].





## 5 Sélectionnez [REGLAGE DE L'HORLOGE].



## 6 Sélectionnez une ville dans la région dans laquelle vous vous trouvez.

La région sélectionnée est mise en évidence

Ville principale de la région sélectionnée

Décalage horaire pour GMT



## 7 Sélectionnez [MARCHE] si l'heure d'été est en effet.



## 8 Réglez la date et l'heure.

Changez le réglage à l'aide du capteur tactile et sélectionnez [→] pour confirmer.



## 9 Sélectionnez [ENREG.].

Pour rétablir le réglage, sélectionnez [FIN].

Régler l'horloge à l'heure locale en voyageant

Après avoir exécuté les étapes 1-4 (p. 16)

## 5 Sélectionnez [REGLAGE ZONE].



## 6 Sélectionnez une ville dans la région dans laquelle vous voyagez.

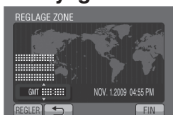

■ Pour retourner à l'écran précédent  
Sélectionnez [←].

■ Pour quitter l'écran  
Sélectionnez [FIN].

## Régler la langue

Vous pouvez changer la langue de l'affichage sur l'écran.

## 1 Ouvrez l'écran LCD pour allumer le caméscope.

## 2 Touchez MENU.

## 3 Sélectionnez [REGLAGES AFFICHAGE].



## 4 Sélectionnez [LANGUAGE].



## 5 Sélectionnez la langue désirée.

■ Pour retourner à l'écran précédent  
Sélectionnez [←].

■ Pour quitter l'écran  
Sélectionnez [FIN].

# Autres réglages

## Ajuster la poignée

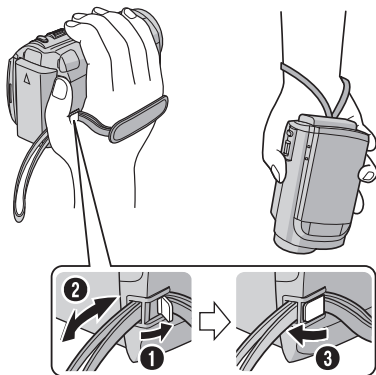

### REMARQUE

- Serrez la dragonne autour de la main en saisissant le caméscope.
- Évitez de laisser tomber le caméscope lors de son utilisation.

## Montage sur un trépied

Alignez l'orifice de taquet sur l'orifice du trépied, et le trou fileté de montage sur la vis, puis faites pivoter le caméscope dans le sens horaire pour le monter sur le trépied.

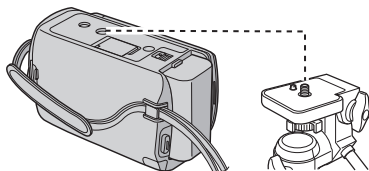

### REMARQUE

N'utilisez pas un trépied photographique sur des surfaces irrégulières ou inclinées. Il pourrait tomber et le caméscope pourrait être sérieusement endommagé.

## Utiliser une carte microSD

Le caméscope est programmé en usine pour enregistrer sur le disque dur intégré. Vous pouvez changer le support d'enregistrement à la carte microSD.

- Le fonctionnement est garanti sur les cartes microSD suivantes.
  - Panasonic
  - TOSHIBA
  - SanDisk
  - ATP

### Enregistrement vidéo:

Carte microSDHC compatible Classe 4 ou plus (4 Go à 8 Go)

### Enregistrement de photos:

Carte microSD (256 Mo à 2 Go) ou carte microSDHC (4 Go à 8 Go)

- Sur d'autres supports, les données risquent de ne pas être enregistrées correctement ou des données déjà enregistrées risquent d'être perdues.
- Les cartes MultiMediaCards ne sont pas prises en charge.

## Insérer une carte microSD

### Préparation:

Fermez l'écran LCD pour éteindre le caméscope.

- 1 Ouvrez le volet de la carte microSD.
- 2 Introduisez la carte fermement, le bord biseauté en premier.

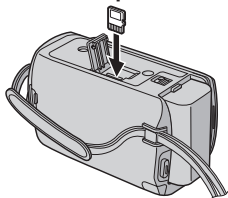

- 3 Fermez le volet de la carte microSD.

## Pour retirer une carte microSD

Poussez sur la carte microSD une fois. Retirez la carte lorsqu'elle ressort un peu.

### REMARQUE

- L'alimentation doit être coupée pour l'insertion et le retrait de la carte microSD. Sinon, les données de la carte risquent d'être altérées.
- Ne touchez pas la borne sur le côté opposé de l'étiquette.

## Changer le support d'enregistrement

Réglez [SUPPORT ENREG. VIDEO] et [SUPPORT ENREG. PHOTO] sur [SD]. (p. 63)



## Formater une carte microSD lors de sa première utilisation

Sélectionnez [FORMATER LA CARTE SD] pour formater la carte. (p. 63)





# Enregistrement de fichiers

## Enregistrer des vidéos



**1** Déplacez le commutateur de mode pour sélectionner le mode  (vidéo).



**2** Appuyez sur **PLAY/REC** pour sélectionner le mode d'enregistrement.





**3** Appuyez sur **START/STOP** pour lancer l'enregistrement.



Durée d'enregistrement restante approximative

■ **Pour arrêter l'enregistrement**  
Appuyez de nouveau sur **START/STOP**.

■ **Pour visualiser la dernière scène enregistrée**  
Sélectionnez  lorsque l'enregistrement est suspendu. Sélectionnez  durant la lecture pour supprimer cette scène.

■ **Pour prendre une photo pendant l'enregistrement vidéo**  
Appuyez sur **SNAPSHOT**.

■ **Pour changer la qualité vidéo**  
Modifiez les réglages dans [QUALITE VIDEO]. (☞ p. 59)

■ **Pour modifier le rapport de format de l'image (16:9/4:3)**  
Modifiez les réglages dans [CHOISIR RAPP. FORMAT]. (☞ p. 59)

### REMARQUE

- Le mode d'enregistrement vidéo est automatiquement sélectionné lorsque le caméscope est éteint et rallumé.
- Si le caméscope reste inutilisé pendant 5 minutes, il s'éteint de lui-même pour économiser l'énergie.
- Ne déplacez pas ou ne secouez pas brusquement le caméscope pendant l'enregistrement. Dans ce cas, le bruit d'entraînement (bourdonnement) du disque dur risque d'être enregistré.

## Enregistrer des photos

**1** Déplacez le commutateur de mode pour sélectionner le mode  (photo).



**2** Appuyez sur **PLAY/REC** pour sélectionner le mode d'enregistrement.



FINE [9999]

**3** Appuyez sur **SNAPSHOT** et maintenez enfoncé à mi-course.



FINE

L'indicateur  devient vert lorsque l'image capturée est au point.

**4** Enfoncez complètement la touche **SNAPSHOT** pour prendre la photo.



FINE [9999]  
PHOTO

### ■ Pour visualiser la dernière photo enregistrée

Sélectionnez  après la prise de vue.  
Sélectionnez  durant la lecture pour supprimer cette photo.

### ■ Pour changer la qualité d'image

Modifiez les réglages dans [QUALITE IMAGE]. (➔ p. 59)

### ■ Pour enregistrer des photos en rafale

Sélectionnez [PRISE VUES EN RAFALE] dans [MODE OBTURATEUR]. (➔ p. 58)

### ■ Pour changer la taille d'image

Modifiez les réglages dans [TAILLE IMG]. (➔ p. 58)



### REMARQUE

- La fonction DIS (Digital Image Stabilizer - stabilisateur d'image numérique) n'est pas activée durant l'enregistrement de photos.
- Si le caméscope reste inutilisé pendant 5 minutes, il s'éteint de lui-même pour économiser l'énergie.

# Enregistrement de fichiers (suite)

## Effectuer un zoom

### Préparation:

- Sélectionnez le mode  ou .
- Sélectionnez le mode d'enregistrement.

### Zoom arrière

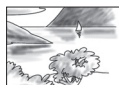

W: Grand angle

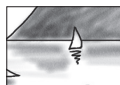

### Zoom avant



T: Téléobjectif

Vous pouvez aussi effectuer un zoom arrière/avant en sélectionnant [W] ou [T] sur l'écran LCD. (Contrôle du zoom sur l'écran)

### Rapport de zoom (réglage d'usine)

Mode 	Mode 
[NUMERIQUE X76]	[OPTIQUE X27]

### ■ Pour modifier le rapport de zoom maximal (uniquement pour le mode )

Modifiez les réglages dans [ZOOM].



( p. 59)

### REMARQUE

La prise de vue macro jusqu'à environ 5 cm du sujet est possible lorsque la commande de zoom est réglée à fond sur W.

## Éclairage DEL

### Préparation:

- Sélectionnez le mode  ou .
- Sélectionnez le mode d'enregistrement.

### 1 Touchez MENU.

### 2 Sélectionnez [TORCHE].

### 3 Sélectionnez le réglage désiré.

MARCHE	L'éclairage DEL reste allumé indépendamment des conditions environnantes.
AUTO	L'éclairage DEL s'allume automatiquement en cas d'enregistrement dans des environnements mal éclairés.
ARRET	Désactive cette fonction.

## Vérifier la charge restante de la batterie

Mode :

Appuyez deux fois sur INFO ou appuyez sur INFO puis sélectionnez .

Mode :

Appuyez sur INFO.



### ■ Pour quitter l'écran

Sélectionnez [FIN] ou appuyez sur INFO.

### REMARQUE

La durée d'enregistrement affichée ne devrait être utilisée qu'à titre indicatif. Elle est affichée en plages de 10 minutes.

## Vérifier l'espace restant sur le support d'enregistrement

### Préparation:

- Sélectionnez le mode .
- Sélectionnez le mode d'enregistrement.

### Appuyez sur INFO.



La durée maximum d'enregistrement s'affiche pour chaque mode de qualité vidéo.

### ■ Pour changer la qualité vidéo

- 1) Sélectionnez la qualité vidéo.
- 2) Sélectionnez [REGLER].

### ■ Pour quitter l'écran

Sélectionnez [FIN].

## Enregistrer des fichiers dans des événements

Si vous sélectionnez un événement dans lequel enregistrer le fichier avant de lancer l'enregistrement, il sera plus facile de trouver le fichier au moment de la lecture.

### Préparation:

- Sélectionnez le mode .
- Sélectionnez le mode d'enregistrement.

### 1 Touchez MENU.

### 2 Sélectionnez [ENREG. EVENEMENT].



### 3 Sélectionnez l'événement.



L'événement sélectionné s'affiche sur l'écran.

### ■ Pour quitter l'écran

Sélectionnez [FIN].

### ■ Pour rechercher par événement





Voir page 27.

### REMARQUE

Lorsque vous sélectionnez un certain événement pour enregistrer un fichier, le réglage est conservé même si vous éteignez le caméscope.

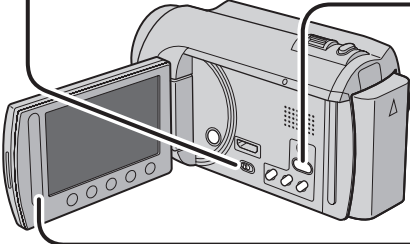
# Lecture de fichiers

## Lecture de vidéos

- 1 Déplacez le commutateur de mode pour sélectionner le mode vidéo.**  
  

- 2 Appuyez sur PLAY/REC pour sélectionner le mode de lecture.**  
  
  
L'écran d'index apparaît.
- 3 Sélectionnez le fichier désiré.**  



### ■ Pour passer à la page précédente ou suivante

Touchez plus d'une seconde [▲] ou [▼].

### ■ Pour lire quelques secondes à partir du début de chaque vidéo

Touchez [DIGEST].

### ■ Pour supprimer une vidéo

Sélectionnez  lorsque la lecture est arrêtée.

### ■ Pour changer le nombre de miniatures (6 miniatures/20 miniatures)

Déplacez la commande de zoom sur [W].

### ■ Opérations des touches sur l'écran durant la lecture de vidéo

⏮ : Retourne à la première scène du fichier

⏭ : Passe à la première scène du fichier suivant

■ : Retourne à l'écran d'index

⏪ : Recherche en arrière (durant la lecture)

⏩ : Lecture image par image en arrière (pendant une pause)\*

▶ : Lecture

⏸ : Pause

⏭ : Recherche en avant (durant la lecture)

⏩ : Lecture image par image en avant (pendant une pause)\*

\* La lecture au ralenti démarre si vous gardez votre doigt sur le capteur tactile sous ◀||▶.

### ■ Volume du haut-parleur

— : Baisser le volume

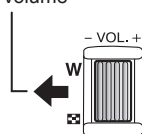

+ : Augmenter le volume



## Lecture de photos

**1** Déplacez le commutateur de mode pour sélectionner le mode photo (photo).



**2** Appuyez sur PLAY/REC pour sélectionner le mode de lecture.



L'écran d'index apparaît.

**3** Sélectionnez le fichier désiré.



■ **Pour passer à la page précédente ou suivante**

Touchez plus d'une seconde [▲] ou [▼].

■ **Pour supprimer une photo**

Sélectionnez .

■ **Pour changer le nombre de miniatures (6 miniatures/20 miniatures)**

Déplacez la commande de zoom sur [W].

■ **Opérations des touches sur l'écran durant la lecture de photos**

◀ : Inverse l'ordre de lecture d'un diaporama

▶ : Inverse l'ordre de lecture d'un diaporama

■ : Retourne à l'écran d'index

◀◀ : Affiche le fichier précédent

▶▶ : Lance le diaporama



|| : Termine le diaporama

▶▶ : Affiche le fichier suivant

# Lecture de fichiers (suite)

## Fonction de recherche de fichiers

### Préparation:

- Sélectionnez le mode  ou .
- Sélectionnez le mode de lecture.

### Écran d'index de groupe

Vous pouvez rechercher un fichier par groupe. Le groupe est créé automatiquement selon la date et l'heure d'enregistrement. Le contenu du groupe est changé lors de l'addition, la suppression ou l'édition de scènes.

#### 1 Sélectionnez .

#### 2 Sélectionnez [GROUPE].



#### 3 Sélectionnez le fichier à lire.



Le numéro de chaque fichier est affiché sur sa miniature dans le groupe.

#### ■ Pour retourner à l'écran d'index

Sélectionnez .

#### ■ Pour quitter l'écran

Sélectionnez [FIN].

### REMARQUE

- Le contenu du groupe peut être modifié selon l'intervalle de la durée d'enregistrement. Pour modifier le contenu, enregistrez l'événement. (p. 23)
- Les groupes créés peuvent n'être pas listés par date d'enregistrement lors de la copie de fichiers sur une carte microSD.

## Écran d'index de date

Vous pouvez rechercher un fichier par date d'enregistrement.

#### 1 Sélectionnez .

Dans le mode , passez à l'étape 3.

#### 2 Sélectionnez [RECHER. DATE].



#### 3 Sélectionnez la date d'enregistrement.



#### 4 Sélectionnez le fichier à lire.



#### ■ Pour retourner à l'écran d'index

Sélectionnez .

#### ■ Pour quitter l'écran

Sélectionnez [FIN].

## Écran des événements



Vous pouvez rechercher le fichier désiré par le biais de l'événement dans lequel vous avez enregistré le fichier. (☞ p. 23)  
Après la recherche par événement, vous pouvez effectuer une recherche par date d'enregistrement afin de la limiter.

- 1 Sélectionnez 🔍.
- 2 Sélectionnez [CHERC EVENMT].



- 3 Sélectionnez l'événement.



- 4 Sélectionnez la date d'enregistrement.

Pour afficher tous les fichiers, sélectionnez [TOUS].



- 5 Sélectionnez le fichier à lire.



■ Pour retourner à l'écran d'index  
Sélectionnez ↶.

■ Pour quitter l'écran  
Sélectionnez [FIN].

■ Pour modifier l'enregistrement des événements d'un fichier  
Voir page 38.

## Lecture de fichiers MPG

Les fichiers MPG (fichiers de démonstration, etc.) sont stockés dans le dossier EXTMOV. Suivez la procédure ci-dessous pour lire les fichiers MPG du dossier EXTMOV.

### Préparation:

- Sélectionnez le mode 📺.
- Sélectionnez le mode de lecture.

- 1 Touchez MENU.
- 2 Sélectionnez [LECTURE FICHIER MPEG].



- 3 Sélectionnez le fichier à lire.

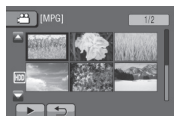

■ Pour retourner au mode de lecture de fichier normal  
Sélectionnez ↶.

### REMARQUE



Un fichier MOD est créé dans le dossier EXTMOV si les informations de gestion sont endommagées.

# Enregistrement manuel

Le mode d'enregistrement manuel permet de définir manuellement la mise au point, la luminosité de l'écran, etc.

## Passer au mode d'enregistrement manuel

### Préparation:

- Sélectionnez le mode  ou .
- Sélectionnez le mode d'enregistrement.

Sélectionnez deux fois [A/M].



### Pour retourner au mode d'enregistrement automatique

Sélectionnez [A/M] pour afficher l'indicateur .

## Compensation de contre-jour

La fonction de compensation de contre-jour éclaircit le sujet en augmentant l'exposition.

En mode d'enregistrement manuel:

Sélectionnez .



### Pour annuler la compensation de contre-jour

Sélectionnez de nouveau .

### REMARQUE

Si l'écran LCD est à l'envers,  n'est pas affiché. Modifiez le réglage lorsque l'écran LCD est en position normale.

## Réglage manuel dans menu

En mode d'enregistrement manuel:

- 1 Touchez MENU.
- 2 Sélectionnez [REGLAGE MANUEL].



- 3 Sélectionnez le menu désiré.



- 4 Sélectionnez le réglage désiré.







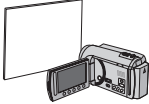

Selon le type de réglages sélectionné, vous pouvez définir la valeur à l'aide du capteur tactile.

- Pour retourner à l'écran précédent  
Sélectionnez .
- Pour quitter l'écran  
Sélectionnez [FIN].

Menus	Réglages: [ ] = Réglage d'usine
<p><b>SELECTION SCENE</b> Ajuste l'exposition et la vitesse d'obturation en fonction de l'environnement ou du sujet.</p>	<p> <b>[ARRET]</b>: Désactive la fonction.</p> <p> <b>NUIT</b>: Enregistre avec plus de sensibilité dans les endroits faiblement éclairés, en ajustant automatiquement la vitesse d'obturation.</p> <p> <b>CREPUSCULE</b>: Rend les prises de vue au crépuscule plus naturelles.</p> <p> <b>PORTRAIT</b>: Le sujet au premier plan est accentué en estompant l'arrière-plan.</p> <p> <b>SPORTS</b>: Enregistre clairement des sujets se déplaçant rapidement.</p> <p> <b>NEIGE</b>: Compense les sujets qui risquent d'être trop sombres dans une prise de vue effectuée dans un environnement très lumineux, par exemple dans la neige.</p> <p> <b>PROJECTEUR</b>: Sélectionnez cette option si un projecteur rend le sujet trop lumineux.</p>
<p><b>MISE AU POINT</b> Ajuste la mise au point.</p>	<p><b>A [AUTO]</b>: La mise au point est ajustée automatiquement.</p> <p><b>M MANUEL</b>: ▲ ▲ ▼ 👤: Ajuste manuellement la mise au point. (Lors d'un zoom, le sujet ne sortira pas de la mise au point si vous réglez celle-ci sur téléobjectif (T) avant d'effectuer un zoom grand angle (W).)</p>
<p><b>REGLAGE LUMINOSITE</b> Ajuste la luminosité.</p>	<p><b>Mode 👤</b> <b>A [AUTO]</b>: La luminosité est ajustée automatiquement. <b>M MANUEL</b>: -6 à +6: Corrige par incréments de 1 la valeur de luminosité dans cette plage.</p> <p><b>Mode 📷</b> <b>A [AUTO]</b>: La luminosité est ajustée automatiquement. <b>M MANUEL</b>: -2.0 à +2.0 (EV): Corrige par incréments de 1/3EV la valeur de luminosité dans cette plage.</p>
<p><b>VITESSE OBTURATEUR</b> Une vitesse d'obturation rapide peut figer le mouvement d'un sujet se déplaçant rapidement, et une vitesse d'obturation lente peut rendre le sujet quelque peu flou et donner l'impression d'un mouvement.</p>	<p><b>Mode 👤</b> <b>A [AUTO]</b>: La vitesse d'obturation est réglée automatiquement. <b>M MANUEL</b>: 1/2 à 1/4000: Plus la valeur est réduite, plus la vitesse d'obturation est rapide.</p> <p><b>Mode 📷</b> <b>A [AUTO]</b>: La vitesse d'obturation est réglée automatiquement. <b>M MANUEL</b>: 1/2 à 1/500: Plus la valeur est réduite, plus la vitesse d'obturation est rapide.</p> <p><b>REMARQUE</b> Il est recommandé d'utiliser le trépied lors d'un enregistrement avec une vitesse d'obturation réduite.</p>

# Enregistrement manuel (suite)

Menus	Réglages: [ ] = Réglage d'usine
<p><b>WB</b> <b>WB</b> Ajuste la balance des blancs afin d'optimiser les couleurs en fonction de lumière environnante pendant l'enregistrement.</p>	<p><b>A</b> <b>[AUTO]</b>: La balance des blancs est ajustée automatiquement.</p> <p><b>M</b> <b>MANUEL</b>:</p> <p><input checked="" type="checkbox"/> <b>BAL. B MANUEL</b>: Ajuste manuellement la balance des blancs en fonction de la source de lumière.</p> <ol style="list-style-type: none"> <li>1) Placez une feuille de papier blanc uni devant le caméscope de sorte que le papier blanc occupe tout l'écran.</li> <li>2) Continuez de toucher <b>OK</b> jusqu'à ce que l'indicateur <input checked="" type="checkbox"/> apparaisse.</li> </ol>  <p> <b>ENSOLEILLE</b>: Destiné aux prises de vues extérieures par temps ensoleillé.</p> <p> <b>NUAGEUX</b>: Destiné aux prises de vues extérieures par temps couvert.</p> <p> <b>HALOGENE</b>: Destiné à être utilisé avec un éclairage vidéo ou similaire.</p>
<p><b>☉</b> <b>ZONE DE PHOTOMETRIE</b> Permet d'ajuster la luminosité sur un emplacement désiré lorsque la compensation de contre-jour ne peut pas être utilisée correctement.</p>	<p><input type="checkbox"/> <b>[PLEIN ECRAN]</b>: La luminosité est ajustée automatiquement pour tout l'écran.</p> <p><input type="checkbox"/> <b>PROJECTEUR</b>: La luminosité pour le point spécifié est ajustée automatiquement.</p>
<p><b>EFFET</b> Permet d'enregistrer des vidéos ou des photos avec des effets spéciaux.</p>	<p><input type="checkbox"/> <b>[ARRET]</b>: Aucun effet n'est utilisé.</p> <p><input checked="" type="checkbox"/> <b>SEPIA</b>: L'image prend une teinte brune rappelant celle des anciennes photographies.</p> <p>B/W <b>NOIR ET BLANC</b>: Comme dans les vieux films, l'image est en noir et blanc.</p> <p> <b>FILM ANCIEN*</b>: Cet effet donne aux images un effet stroboscopique rappelant celui des vieux films.</p> <p> <b>STROBOSCOPE*</b>: L'enregistrement ressemble à une série de clichés consécutifs.</p> <p>* Mode  uniquement</p>
<p><b>TELE MACRO</b> Permet d'effectuer une prise de vue sur un sujet aussi large que possible à une distance d'environ 40 cm.</p>	<p><input type="checkbox"/> <b>[ARRET]</b>: Désactive la fonction.</p> <p><input type="checkbox"/> <b>[ON]</b> <b>MARCHE</b>: Active la fonction.</p> <p><b>REMARQUE</b> Réglez <b>[TELE MACRO]</b> sur <b>[ARRET]</b> si vous ne prenez pas des photos en gros plan. Les photos non prises en gros plan seront floues si <b>[TELE MACRO]</b> est réglé sur <b>[MARCHE]</b>.</p>

# Visualiser des fichiers sur un téléviseur

Ce caméscope est conçu pour être utilisé avec les signaux de télévision couleur à haute définition ou de type PAL. Il ne peut pas être utilisé avec un téléviseur de standard différent.

## Connexion à un téléviseur

La sortie des vidéos est possible via le connecteur AV ou le mini connecteur HDMI.

### ■ Pour connecter à l'aide du connecteur AV

#### Préparation:

Éteignez tous les appareils.

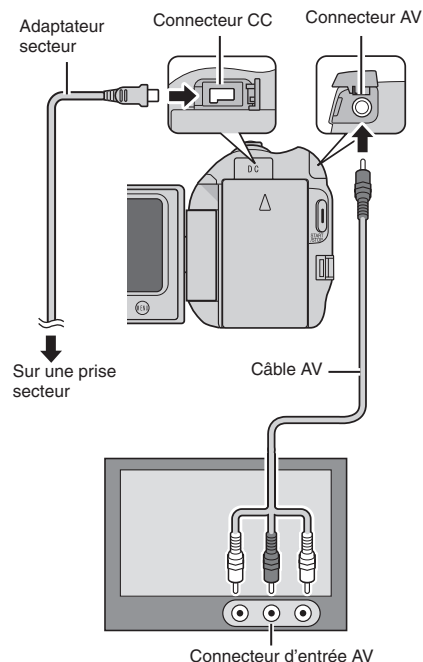

### ■ Pour connecter à l'aide du mini connecteur HDMI

Il est recommandé d'utiliser un câble HDMI de catégorie 2 (câble à haute vitesse).

**Préparation:** Éteignez tous les appareils.

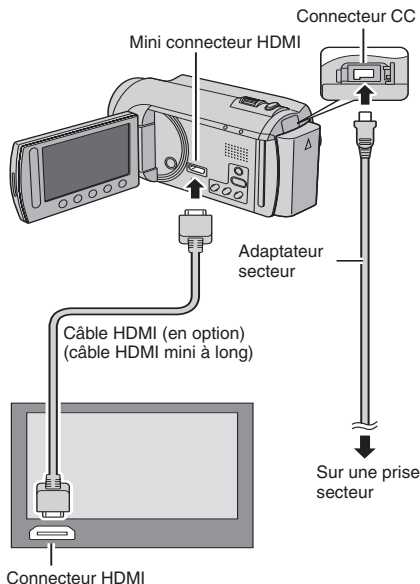

#### REMARQUE

- Lors d'une connexion à l'aide d'un câble HDMI, les images ou le son ne seront peut-être pas reproduits correctement sur le téléviseur, selon le téléviseur connecté. Dans ce cas, effectuez les opérations suivantes.
  - 1) Déconnectez le câble HDMI et reconnectez-le.
  - 2) Éteignez et rallumez le caméscope.

# Visualisation de fichiers sur un téléviseur (suite)

## Opération de lecture

Une fois la connexion au téléviseur effectuée

- 1 Allumez le caméscope et le téléviseur.**
- 2 Réglez le téléviseur au mode VIDÉO.**
- 3** (Uniquement en connectant le caméscope à un magnétoscope/enregistreur DVD)  
**Allumez le magnétoscope/enregistreur DVD et définissez le mode d'entrée AUX pour ces appareils.**
- 4 Lancez la lecture sur le caméscope.**  
(☞ p. 24, 25)

- 
- **Pour afficher l'affichage sur écran du caméscope sur le téléviseur**  
Réglez [AFFICHER SUR TV] sur [MARCHE]. (☞ p. 62)



# Opération en conjonction avec un téléviseur via HDMI

Connecter le caméscope à un téléviseur HDMI-CEC à l'aide du câble HDMI permet d'utiliser les fonctions pratiques suivantes.

- HDMI-CEC (Consumer Electronics Control) est une norme d'interopérabilité standard entre les périphériques HDMI-CEC connectés via des câbles HDMI.

## REMARQUE

- Tous les périphériques HDMI ne sont pas conformes avec la norme HDMI-CEC. Dans ce cas, la fonction de contrôle HDMI du caméscope connecté à ces périphériques ne sera pas disponible.
- L'opération du caméscope n'est pas garantie avec tous les périphériques HDMI-CEC.
- Selon les spécifications de chaque périphérique HDMI-CEC, certaines fonctions peuvent n'être pas disponibles avec le caméscope. (Pour plus de détails, consultez le guide d'utilisation de votre téléviseur.)
- Des opérations imprévues peuvent se produire avec certains périphériques connectés. Dans ce cas, réglez [COMMANDE HDMI] sur [ARRÊT].

## Préparation :

- Connectez un câble HDMI entre le caméscope et le téléviseur. (☞ p. 31)
- Allumez le téléviseur et activez le réglage HDMI-CEC. (Pour plus de détails, consultez le guide d'utilisation du téléviseur.)
- Allumez le caméscope et réglez [COMMANDE HDMI] sur [MARCHE]. (☞ p. 62)

## ■ Méthode d'opération 1



- ① Allumez le caméscope.
  - ② Sélectionnez le mode de lecture.
  - ③ Connectez le câble HDMI.
- TV s'allume automatiquement et commute à la mode d'entrée HDMI lorsque le caméscope est allumé.

## ■ Méthode d'opération 2



Éteignez le téléviseur. Le caméscope s'éteint automatiquement.

## ■ Méthode d'opération 3

- Selon le téléviseur connecté, la langue d'affichage du caméscope passe automatiquement à la langue sélectionnée pour le téléviseur lorsque le caméscope est allumé. (Ceci est applicable uniquement si le caméscope prend en charge la langue sélectionnée pour le téléviseur.) Pour utiliser le caméscope avec une autre langue que celle utilisée par le téléviseur, réglez [COMMANDE HDMI] sur [ARRÊT].

## REMARQUE

- La langue d'affichage du téléviseur ne change pas automatiquement, même si la langue d'affichage du caméscope est modifiée.
- Ces fonctions peuvent ne pas fonctionner correctement lorsque certains périphériques, tels qu'un amplificateur et un sélecteur, sont connectés. Réglez [COMMANDE HDMI] sur [ARRÊT].
- Si HDMI-CEC ne fonctionne pas correctement, éteignez la camcorder et puis l'allumez de nouveau.

# Gestion des fichiers

## ATTENTION

Ne retirez pas le support d'enregistrement et n'effectuez pas d'autres opérations (comme éteindre l'appareil) lors de l'accès aux fichiers. Assurez-vous aussi d'utiliser l'adaptateur secteur fourni car le support d'enregistrement des données risque d'être endommagé si la batterie venait à se décharger complètement pendant le fonctionnement. En cas de corruption des données sur le support d'enregistrement, formatez le support pour pouvoir le réutiliser. (→ p. 63)

## Capturer une photo d'une vidéo

Vous pouvez capturer une scène d'une vidéo, et l'enregistrer comme photo.

### Préparation:

- Sélectionnez le mode .
- Sélectionnez le mode de lecture.

**Appuyez sur SNAPSHOT lorsque la lecture est suspendue.**

SNAPSHOT





## REMARQUE

- Les images capturées sont stockées à une résolution de 640 x 360 (si la vidéo a été enregistrée au format 16:9) ou 640 x 480 (si la vidéo a été enregistrée au format 4:3). Suivant la qualité du fichier vidéo source, il se peut que l'image soit allongée horizontalement ou verticalement.
- La fonction de prises de vues en rafale ne peut pas être utilisée pour capturer des photos.
- Vous ne pouvez pas capturer des vidéos durant la lecture.

## Supprimer des fichiers

- Les fichiers protégés ne peuvent pas être supprimés. Si vous voulez les supprimer, vous devez d'abord désactiver la protection.
- Il n'est pas possible de restaurer des fichiers qui ont été supprimés. Vérifiez soigneusement les fichiers avant de les supprimer.

### Préparation:

- Sélectionnez le mode  ou .
- Sélectionnez le mode de lecture.

**1 Touchez MENU.**

**2 Sélectionnez [SUPPRIMER].**



## Supprimer le fichier affiché



Après avoir exécuté les étapes 1-2

**3 Sélectionnez [ACTUEL].**



**4 Sélectionnez [OUI].**



Vous pouvez sélectionner le fichier précédent ou suivant à l'aide de  ou .

- **Pour quitter l'écran**  
Sélectionnez [FIN].

## Supprimer des fichiers sélectionnés

Après avoir exécuté les étapes 1-2  
(p. 34)

### 3 Sélectionnez [SELECTION FICHER(S)].



### 4 Sélectionnez le fichier désiré, puis sélectionnez .



- Le symbole  apparaît sur le fichier. Répétez cette étape pour sélectionner d'autres fichiers.
- Pour vérifier le contenu du fichier, sélectionnez [VERIF.].

### 5 Sélectionnez [EXEC.].

### 6 Sélectionnez [OUI].



- Pour quitter l'écran  
Sélectionnez [FIN].

## Supprimer tous les fichiers

Après avoir exécuté les étapes 1-2  
(p. 34)

### 3 Sélectionnez [TOUT SUPPRIMER].



### 4 Sélectionnez [OUI].





- Pour quitter l'écran  
Sélectionnez [FIN].

# Gestion des fichiers (suite)

## Protéger des fichiers

Préparation:

- Sélectionnez le mode  ou .
- Sélectionnez le mode de lecture.

1 Touchez MENU.

2 Sélectionnez [MODIFIER].



3 Sélectionnez [PROTEGER/ANNULER].



## Protéger le fichier affiché

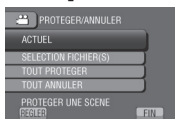

Après avoir exécuté les étapes 1-3

4 Sélectionnez [ACTUEL].



5 Sélectionnez [OUI].



Vous pouvez sélectionner le fichier précédent ou suivant à l'aide de  ou .

- Pour quitter l'écran Sélectionnez [FIN].

## Protéger des fichiers sélectionnés

Après avoir exécuté les étapes 1-3

4 Sélectionnez [SELECTION FICHIER(S)].



5 Sélectionnez le fichier désiré, puis sélectionnez .



- Le symbole  (protection) apparaît sur le fichier. Répétez cette étape pour sélectionner d'autres fichiers.
- Pour vérifier le contenu du fichier, sélectionnez [VERIF.].

6 Sélectionnez [FIN].

7 Sélectionnez [OUI].



- Pour annuler la protection Sélectionnez le fichier protégé à l'étape 5.

## Protéger tous les fichiers

Après avoir exécuté les étapes 1-3  
(☞ p. 36)

### 4 Sélectionnez [TOUT PROTEGER].

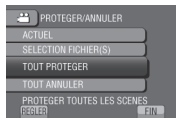

### 5 Sélectionnez [OUI].



#### ■ Pour quitter l'écran

Sélectionnez [FIN].

#### ■ Pour annuler la protection de tous les fichiers

- 1) À l'étape 4, sélectionnez [TOUT ANNULER].
- 2) Sélectionnez [OUI].

## Afficher les informations de fichier

### Préparation:

#### Mode :



Arrêtez la lecture. Ou sélectionnez le fichier dans l'écran d'index.

#### Mode :

Affichez la photo. Ou sélectionnez le fichier dans l'écran d'index.

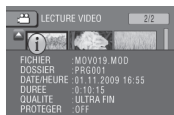
### Appuyez sur INFO.



- **FICHER:**  
Nom du fichier
- **DOSSIER:**  
Nom du dossier
- **DATE/HEURE:**  
Date et heure de l'enregistrement
- **DUREE (mode ):**  
Durée de lecture (longueur du fichier)
- **TAILLE (mode ):**  
Taille d'image
- **QUALITE:**  
Qualité vidéo/qualité d'image (☞ p. 59)
- **PROTEGER:**  
État de protection du fichier (☞ p. 36)

- 
- **Pour désactiver l'affichage des informations sur le fichier**  
Appuyez de nouveau sur **INFO**.

# Gestion des fichiers (suite)

## Modifier l'enregistrement d'événement

### Préparation:

- Sélectionnez le mode .
- Sélectionnez le mode de lecture.

### 1 Touchez MENU.

### 2 Sélectionnez [MODIFIER].



### 3 Sélectionnez [REORGAN. LES ENR.].



## Modifier l'événement du fichier affiché

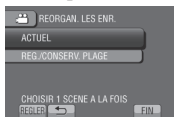

### Après avoir exécuté les étapes 1-3

### 4 Sélectionnez [ACTUEL].



### 5 Sélectionnez le fichier à enregistrer.



Vous pouvez sélectionner le fichier précédent ou suivant à l'aide de  ou .

### 6 Sélectionnez un nouvel événement.

Pour annuler l'enregistrement de l'événement, sélectionnez [SUPPR.].



## Modifier l'événement des fichiers sélectionnés

### Après avoir exécuté les étapes 1-3

### 4 Sélectionnez [REG./CONSERV. PLAGE].

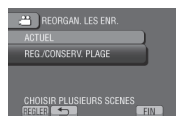

### 5 Sélectionnez le premier fichier dans la plage.



Pour un aperçu des scènes, sélectionnez le fichier et sélectionnez [VERIF.].

### 6 Sélectionnez le dernier fichier dans la plage.

### 7 Sélectionnez un nouvel événement.

Pour annuler l'enregistrement de l'événement, sélectionnez [SUPPR.].



- Pour quitter l'écran Sélectionnez [FIN].

## Découper des fichiers

Vous pouvez sélectionner une partie d'une vidéo et l'enregistrer comme un nouveau fichier vidéo.

### Préparation:

- Sélectionnez le mode .
- Sélectionnez le mode de lecture.

### 1 Touchez MENU.

### 2 Sélectionnez [MODIFIER].



### 3 Sélectionnez [AJUSTER].



### 4 Sélectionnez le fichier désiré.



### 5 Sélectionnez [REGL.] au point de départ.

Il est recommandé de sélectionner [REGL.] après avoir appuyé sur la touche Pause.



Utilisez ces contrôles pour situer le point de départ.

### 6 Sélectionnez [REGL.] au point de fin.

Il est recommandé de sélectionner [REGL.] après avoir appuyé sur la touche Pause.



Pour annuler le réglage du point de départ, sélectionnez [ANNUL.].

### 7 Sélectionnez [SAISIR FICH. AJUSTE].



Pour redéfinir le point de départ/fin, sélectionnez [REDEFINIR LA ZONE].

### 8 Sélectionnez [OUI].

Une fois la copie terminée, le fichier copié est ajouté à l'écran d'index.

### 9 Touchez OK.

#### ■ Pour quitter l'écran

Sélectionnez [FIN].

# Listes de lecture

Il s'agit d'une liste qui permet d'organiser les vidéos enregistrées dans l'ordre choisi.

## Préparation:

- Sélectionnez le mode .
- Sélectionnez le mode de lecture.

## Créer des listes de lecture

1 Touchez MENU.

2 Sélectionnez [MODIFIER LISTE LECT.].



3 Sélectionnez [NOUVELLE LISTE].



4 Sélectionnez une option et afficher les fichiers.



- **[CRÉER DEPUIS UNE SCENE]:**  
Affiche tous les fichiers individuellement.
- **[CRÉER PAR DATE]:**  
Affiche tous les fichiers listés par date d'enregistrement.
- **[CRÉER PAR GROUPE]:**  
Affiche tous les fichiers listés par groupe.
- **[CRÉER PAR ÉVÉNEMENT]:**  
Recherche un événement et affiche les fichiers correspondants listés par date d'enregistrement.

5 Sélectionnez le fichier à ajouter à la liste de lecture.



Pour un aperçu des scènes, sélectionnez le fichier et sélectionnez [VERIF.].

6 Sélectionnez le point d'insertion.



- Pour ajouter d'autres fichiers, répétez les étapes 5 et 6.
- Pour supprimer une scène enregistrée, sélectionnez le fichier, puis sélectionnez [ANNUL.].

7 Sélectionnez [ENREG.].

8 Sélectionnez [ENREGISTRER ET QUITTER].



■ Pour quitter l'écran  
Sélectionnez [FIN].

■ Pour ajouter un titre image après la création d'une liste de lecture  
Voir page 42.

## REMARQUE

- Il est possible de créer jusqu'à 99 listes de lecture.
- Si vous supprimez les fichiers originaux, les fichiers correspondants sont également supprimés de la liste de lecture.



## Créer des listes de lecture avec des titres images

Vous pouvez facilement créer une liste de lecture avec un titre image.

### 1 Appuyez sur TITRE.

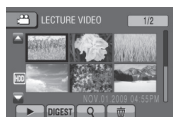

### 2 Sélectionnez le titre image désiré.



Vous pouvez vérifier le titre image en plein écran en sélectionnant [VERIF.].

### 3 Sélectionnez le fichier désiré.



Vous pouvez vérifier la scène en sélectionnant [VERIF.].

### 4 Sélectionnez [OK].

#### ■ Pour retourner à l'écran précédent

Sélectionnez .

#### ■ Pour quitter l'écran

Sélectionnez [FIN].

## Lecture de listes de lecture

### 1 Touchez MENU.

### 2 Sélectionnez [LIRE LISTE DE LECT.].



### 3 Sélectionnez la liste de lecture.



#### ■ Pour arrêter la lecture

Sélectionnez .

#### ■ Pour quitter l'écran

Sélectionnez [FIN].

#### ■ Pour lire à partir de la scène désirée

1) À l'étape 3, sélectionnez [VERIF.].

(L'écran d'index pour les listes de lecture apparaît.)

2) Sélectionnez la scène désirée.

#### REMARQUE

- Lors de la lecture d'une liste avec un titre image, le titre est affiché pendant 5 secondes avant que la lecture démarre.
- Quand vous ajoutez un titre image à la liste de lecture, le symbole  apparaît à gauche du nom de fichier.

# Listes de lecture (suite)

## Autres opérations liées aux listes de lecture

Vous pouvez effectuer des opérations d'édition supplémentaires et supprimer des fichiers dans une liste de lecture créée.

### Ajouter/supprimer des fichiers dans une liste de lecture

Après avoir exécuté les étapes **1-2** (☞ p. 40)

**3** Sélectionnez [MODIFIER].

**4** Sélectionnez la liste de lecture à éditer.

Pour ajouter ou supprimer des fichiers, suivre les étapes **5** à **8**. (☞ p. 40)

### Supprimer une liste de lecture

Les fichiers originaux ne sont pas supprimés si la liste de lecture est supprimée.

Après avoir exécuté les étapes **1-2** (☞ p. 40)

**3** Sélectionnez [SUPPRIMER].

**4** Sélectionnez la liste de lecture à supprimer.

Pour supprimer toutes les listes de lecture simultanément, sélectionnez [TOUT SUPPRIMER].

**5** Lorsque [SUPPRIMER LA LISTE DE LECTURE ?] apparaît, sélectionnez [OUI].

### Ajouter un titre image à une liste de lecture

Après avoir exécuté les étapes **1-2** (☞ p. 40)

**3** Sélectionnez [SELECTIONNER TITRE].

**4** Sélectionnez la liste de lecture désirée.

**5** Sélectionnez le titre image désiré.

# Copier des fichiers

## Types de copie et périphériques connectables



### Le caméscope

Vous pouvez copier des fichiers entre le disque dur et la carte microSD en utilisant seulement le caméscope.

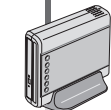

### Graveur de DVD (CU-VD50/CU-VD3)

Vous pouvez copier sur des disques DVD des fichiers enregistrés sur ce caméscope.



### Ordinateur

Vous pouvez copier des fichiers du caméscope sur un DVD à l'aide d'un ordinateur.



### Magnétoscope/enregistreur DVD

Vous pouvez copier des vidéos enregistrées sur ce caméscope sur un magnétoscope ou un enregistreur DVD.

## Copier/déplacer des fichiers

Vous pouvez copier ou déplacer des fichiers entre le disque dur et une carte microSD.

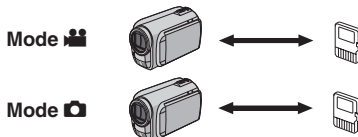

### Préparation:

- Sélectionnez le mode ou .
- Sélectionnez le mode de lecture.
- Vérifiez que la carte microSD est insérée dans la fente microSD.
- Vérifiez que l'espace libre sur le support de destination pour la copie ou le déplacement est suffisant.

## 1 Touchez MENU.

## 2 Sélectionnez [MODIFIER].

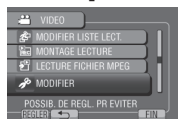

## 3 Sélectionnez [COPIER] ou [DEPLACER].



### • [COPIER]:

Les fichiers sont copiés sur le support de destination, et les fichiers originaux restent sur le support source.

### • [DEPLACER]:

Les fichiers sont déplacés sur le support de destination et les fichiers originaux sont effacés sur le support source.

### REMARQUE

Il est recommandé d'utiliser un graveur de DVD de JVC (CU-VD50/CU-VD3). Avec le CU-VD20 ou le CU-VD40, l'enregistrement peut prendre jusqu'à deux fois plus longtemps que la durée décrite dans le guide d'utilisation du graveur de DVD.

# Copie de fichiers (suite)

## 4 Sélectionnez la direction. ([HDD → SD] ou [SD → HDD])



## 5 Sélectionnez le menu désiré.



- **[TOUT COPIER]/[TOUT DEPLACER]:**  
Sélectionnez cette option pour transférer tous les fichiers sur le support d'enregistrement.  
Si l'espace libre sur la carte microSD est insuffisant pour contenir tous les fichiers dans le disque dur, seuls les fichiers qui peuvent être contenus dans la carte seront copiés.
- **[SELECT. ET COPIER]/[SELECT. ET DEPLACER]:**  
Sélectionnez pour transférer les fichiers sélectionnés.
  - 1) Sélectionnez le fichier désiré, et touchez **OK**.  
Le symbole ✓ apparaît sur le fichier. Répétez cette étape pour sélectionner d'autres fichiers.
  - 2) Sélectionnez [EXEC.].

## 6 Sélectionnez [OUI].



Le transfert des fichiers commence. Lorsque [COPIE TERMINEE] / [DEPLACEMENT TERMINE] apparaît, touchez **OK**.

### ■ Pour quitter l'écran

Sélectionnez [FIN].

### ■ Pour arrêter le transfert de fichiers

- 1) Sélectionnez [ARRETER].
- 2) Lorsque [QUITTER ?] apparaît, sélectionnez [OUI].

## Utiliser un graveur de DVD

Disques pris en charge: DVD-R, DVD-RW de 12 cm

- Disques DVD-R: seuls des disques DVD-R vierges peuvent être utilisés. Disques DVD-RW: des disques DVD-RW déjà utilisés peuvent être utilisés, mais ils doivent être formatés avant l'enregistrement. Le formatage d'un disque permet d'effacer tout son contenu enregistré.
- Il n'est pas possible d'utiliser des disques à double couche.

### À propos de la finalisation après la copie

Le disque est finalisé automatiquement pour qu'il puisse être lu sur d'autres appareils. Après la finalisation, le disque est un disque en lecture seule. Aucun fichier supplémentaire ne peut être ajouté.

## Connecter à un graveur de DVD

### Préparation:

Allumez tout d'abord le caméscope, puis le graveur de DVD.

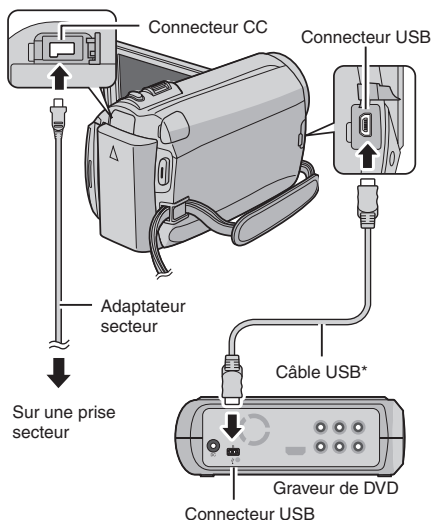

### REMARQUE

- Consultez aussi le guide d'utilisation du graveur de DVD.
- \* Utilisez le câble USB fourni avec le graveur de DVD.

## Sauvegarder tous les fichiers

### Préparation:

- Connectez le caméscope au graveur de DVD.
- Sélectionnez le mode .

## 1 Sélectionnez [CREER AVEC TOUT].



## 2 Sélectionnez le menu désiré.



### • [TOUTE LES SCENES]:

Tous les fichiers du support d'enregistrement sont copiés.

### • [SCENES NON ENREG.]:

Les fichiers qui n'ont jamais été copiés sur un disque DVD sont automatiquement sélectionnés et copiés.

## 3 Sélectionnez le numéro de disque désiré.



- Si [TOUS] est sélectionné, tous les disques dans la liste sont créés.
- Pour un aperçu des scènes, sélectionnez [VERIF.].
- Le symbole  indique que le disque est déjà créé.

## 4 Sélectionnez [OUI] ou [NON].

- [OUI]: Affiche les miniatures par groupe.
- [NON]: Affiche les miniatures par date.

## 5 Sélectionnez [EXECUTER].

- Les fichiers sont copiés sur le disque. Lorsque [TERMINEE] apparaît, touchez **OK**.
- Lorsque [INTRODUCTION NOUVEAU DISQUE APPUYER SUR [ARRETER] POUR QUITTER LA CREATION] apparaît, changez le disque. Les fichiers restants sont copiés sur le deuxième disque.
- Pour annuler la copie, sélectionnez [ARRETER].

## Copier des fichiers vidéo qui n'ont jamais été copiés

Les fichiers qui n'ont jamais été copiés sur un disque DVD sont automatiquement sélectionnés et copiés.

## 1 Ouvrez l'écran LCD pour allumer le caméscope.

## 2 Appuyez sur DIRECT DVD.



## 3 Sélectionnez [EXECUTER].



- La création du disque DVD commence. Lorsque [TERMINEE] apparaît, touchez **OK**.
- Lorsque [INTRODUCTION NOUVEAU DISQUE APPUYER SUR [ARRETER] POUR QUITTER LA CREATION] apparaît, changez le disque. Les fichiers restants sont copiés sur le deuxième disque.
- Pour annuler la création du DVD, sélectionnez [ANNUL.].

## ■ Pour quitter l'écran

- 1) Sélectionnez [FIN].
- 2) Lorsque [QUITTER ?] apparaît, sélectionnez [OUI].

# Copie de fichiers (suite)

Sélectionnez les fichiers à sauvegarder

## Préparation:

- Connectez le caméscope au graveur de DVD.
- Sélectionnez le mode .

## 1 Sélectionnez [CHOISIR ET CREER].



## 2 Sélectionnez le menu désiré.



- **[CREER PAR DATE]:**  
Les fichiers sont triés en fonction de leur date d'enregistrement. Les fichiers appropriés sont affichés dans une liste. Sélectionnez la date d'enregistrement.
- **[CREER PAR EVENEMENT]:**  
Les fichiers sont triés en fonction des événements. Les fichiers appropriés sont affichés dans une liste. Sélectionnez l'événement.
- **[CREER PAR L.L.]:**  
Sélectionnez la liste de lecture désirée parmi les listes de lecture. Les listes de lecture sélectionnées sont affichées dans une liste.
  - 1) Sélectionnez la liste désirée.
  - 2) Sélectionnez le point d'insertion.  
Répétez cette étape pour sélectionner d'autres listes.
  - 3) Sélectionnez [ENREG.].
- **[SELECTION VIA SCENES]:**  
Sélectionnez des fichiers individuellement.
  - 1) Sélectionnez le fichier désiré. Répétez cette étape pour sélectionner d'autres fichiers.
  - 2) Sélectionnez [ENREG.].

## 3 Sélectionnez le numéro de disque désiré.



- Si [TOUS] est sélectionné, tous les disques dans la liste sont créés.
- Pour un aperçu des scènes, sélectionnez [VERIF.].
- Le symbole  indique que le disque est déjà créé.

## 4 Sélectionnez [OUI] ou [NON].

- [OUI]: Affiche les miniatures par groupe.
- [NON]: Affiche les miniatures par date.

## 5 Sélectionnez [EXECUTER].

- Les fichiers sont copiés sur le disque. Lorsque [TERMINEE] apparaît, touchez la touche **OK**.
- Lorsque [INTRODUCTION NOUVEAU DISQUE APPUYER SUR [ARRETER] POUR QUITTER LA CREATION] apparaît, changez le disque. Les fichiers restants sont copiés sur le deuxième disque.
- Pour annuler la copie, sélectionnez [ARRETER].

## ■ Pour quitter l'écran

- 1) Sélectionnez [FIN].
- 2) Lorsque [QUITTER ?] apparaît, sélectionnez [OUI].

## REMARQUE

Dans le cas de [CREER PAR L.L.], la date indiquée sur l'affichage d'informations sur le fichier est celle de la copie du fichier, non celle de son enregistrement.

## ■ Pour dupliquer un disque

- La date de la dernière création est affichée. (Jusqu'à 20 fichiers)
- 1) À l'étape **1**, sélectionnez [CREER COPIE].
  - 2) Sélectionnez la date et passez à l'étape **5**.

## ■ Pour vérifier si le disque DVD a été créé correctement

À l'étape **1**, sélectionnez [LECTURE].

## ■ Pour lire le disque créé à l'aide du caméscope

- 1) Connectez le caméscope au graveur de DVD.
- 2) Allumez tout d'abord le caméscope, puis le graveur de DVD.
- 3) Sélectionnez [LECTURE].
- 4) Sélectionnez le dossier désiré.
- 5) Sélectionnez la date de création du disque.
- 6) Sélectionnez le fichier désiré. Pour retourner à l'écran précédent, sélectionnez .

## ■ Numéro de disque

Ce nombre indique le nombre de disques DVD que vous pouvez créer. La plage de copie de chaque disque est allouée automatiquement, en supposant que tous les fichiers doivent être copiés à partir du premier fichier de la liste. Cette plage de copie ne peut pas être modifiée.

Ex.) « DVD1 » peut contenir deux fichiers, « 01.01.2009 » et « 15.01.2009 ».

DVD1	01.01.2009 09:05
	15.01.2009 12:15
DVD2	01.02.2009 12:04
	08.02.2009 12:15

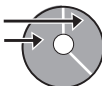

## ■ Titre et chapitre du DVD créé

Chaque date d'enregistrement devient un titre dans un DVD créé et chaque fichier enregistré un jour donné devient un chapitre dans le titre.

10.01.2009: les fichiers 1 et 2 ont été enregistrés.

Fichier 1	Fichier 2
-----------	-----------

11.01.2009: les fichiers 3 et 4 ont été enregistrés.

Fichier 3	Fichier 4
-----------	-----------



Créer un DVD

Titre

10.01.2009	11.01.2009
------------	------------

Fichier 1	Fichier 2	Fichier 3	Fichier 4
-----------	-----------	-----------	-----------

1	2	3	4
---	---	---	---

Chapitre

## Lecture sommaire

Vous pouvez visualiser quelques secondes à partir du début de chaque vidéo (sommaire) dans le DVD créé.

Créez un DVD avec un graveur de DVD (CU-VD50 / CU-VD3).

### 1 Chargez le DVD créé sur le lecteur de DVD.

### 2 Sur la TV, sélectionnez [LECTURE RESUMEE].\*



Sélectionnez < / > pour visualiser les pages précédentes ou suivantes.

\* L'écran n'apparaît pas sur le caméscope.

### 3 Le sommaire est joué en continu.

## ■ Pour retourner au mode de lecture normale / à l'écran d'index

- 1) Appuyez sur la touche menu supérieur sur la télécommande du périphérique DVD pendant la lecture du sommaire.
- 2) Sélectionnez l'option désirée.

### REMARQUE

Le menu "Lecture sommaire" n'est pas disponible quand le DVD est gravé en utilisant le logiciel fourni MediaBrowser.

# Copie de fichiers (suite)

## Créer un DVD avec un ordinateur

Vous pouvez copier les données du caméscope sur un DVD à l'aide d'un ordinateur.

### 1 Installer le logiciel sur l'ordinateur

#### Configuration système requise

#### Windows Vista

SE : Windows Vista®  
Édition Familiale Basique (SP1)  
Édition Familiale Premium (SP1)  
(32 bits, préinstallé)

UC : Un des suivants :

- Intel® Pentium® 4, de 1,6 GHz minimum
- Intel® Pentium® M, de 1,4 GHz minimum
- Intel® Core™ Duo, de 1,5 GHz minimum

RAM : Au moins 1 Go

#### Windows XP

SE : Windows® XP  
Édition familiale (SP2/SP3)  
Professional (SP2/SP3)  
(préinstallé)

UC : Un des suivants :

- Intel® Pentium® 4, de 1,6 GHz minimum
- Intel® Pentium® M, de 1,4 GHz minimum
- Intel® Core™ Duo, de 1,5 GHz minimum

RAM : Au moins 512 Mo

### Pour vérifier les spécifications de l'ordinateur

Cliquez avec le bouton droit de la souris sur [Ordinateur] (ou [Poste de travail]) dans le menu [Démarrer] et sélectionnez [Propriétés].

#### REMARQUE

- Assurez-vous que votre ordinateur a un graveur de DVD.
- Si votre système ne remplit pas les conditions requises, il est recommandé de copier les fichiers en utilisant le graveur de DVD. (↳ p. 44)
- Les utilisateurs de Macintosh peuvent utiliser le logiciel inclus avec leur Macintosh (iMovie '08, iPhoto) pour copier les fichiers sur leur ordinateur.

### Préparation :

Insérez le CD-ROM fourni dans le lecteur CD de l'ordinateur.

Sous Windows Vista, la boîte de dialogue de lecture automatique apparaît.

### 1 Cliquez sur [Easy Installation].



Suivez les instructions sur l'écran.

### 2 Cliquez sur [Suivant].



### 3 Cliquez sur [Terminer].

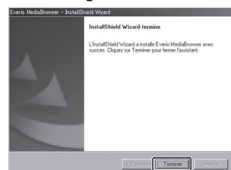

L'icône Everio MediaBrowser est créée sur le bureau.

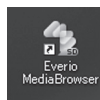

### Pour vérifier le mode d'emploi sur Everio MediaBrowser

- 1) Cliquez deux fois sur l'icône d'Everio MediaBrowser.
- 2) Cliquez sur [Aide] puis sur [Aide MediaBrowser].





## 2 Effectuer une sauvegarde sur l'ordinateur

### Préparation:

- Installez le logiciel sur l'ordinateur.
- Vérifiez que l'espace libre sur le disque dur de l'ordinateur est suffisant.
- Fermez l'écran LCD pour éteindre le caméscope.

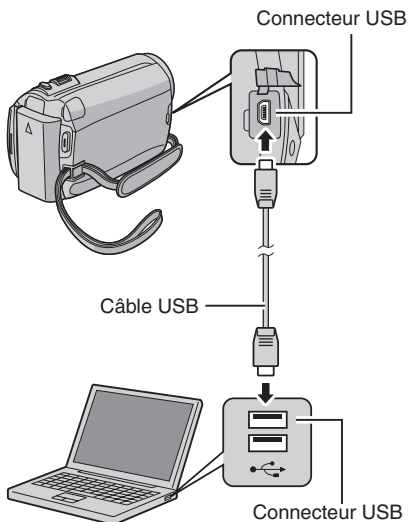

## 1 Ouvrez l'écran LCD pour allumer le caméscope.

## 2 Sélectionnez [SAUVEGARDER].



Everio MediaBrowser démarre sur l'ordinateur.



## 3 Cliquez sur [Tout le volume du caméscope] puis sur [Suivant].



## 4 Cliquez sur [Demarrer].



La sauvegarde démarre.

### ■ Pour déconnecter le caméscope de l'ordinateur

- 1) Cliquez avec le bouton droit de la souris sur l'icône (Retirer le périphérique en toute sécurité) sur la barre des tâches et sélectionnez [Retirer Périphérique de stockage de masse USB en toute sécurité].
- 2) Suivez les instructions sur l'écran et assurez-vous que le périphérique peut être retiré en toute sécurité.
- 3) Déconnectez le câble USB et fermez l'écran LCD.

### REMARQUE

La sauvegarde de beaucoup de vidéos peut prendre un certain temps.

# Copie de fichiers (suite)

## 3 Créer des listes pour arranger les fichiers

Vous pouvez créer des listes pour différents sujets (par exemple Voyages, Sport...) et placer les fichiers pertinents dans ces listes.

### Préparation :

Sauvegardez les fichiers sur l'ordinateur.

## 1 Cliquez deux fois sur l'icône et ouvrez le calendrier.

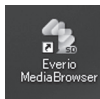

## 2 Sélectionnez [Videos seulement].

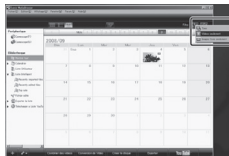

## 3 Cliquez sur [+].



## 4 Entrez le nom de la nouvelle liste et cliquez sur [OK].

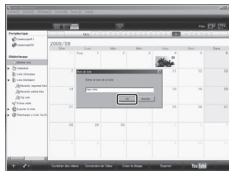

## 5 Cliquez deux fois sur la date d'enregistrement.

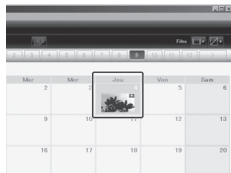

Les fichiers enregistrés le jour sélectionné sont affichés.

## 6 Déplacez le fichier sur la liste.



Pour ajouter d'autres fichiers dans la liste, répétez les étapes 5 et 6.

## 1 Copier des fichiers sur un DVD

### Préparation :

Utilisez un disque DVD enregistrable. (Il est recommandé d'utiliser un disque DVD-R.)

### 1 Sélectionnez la liste et cliquez sur [Créer le disque].



### 2 Cliquez sur [Sélectionner fichiers individuellement] puis sur [Suivant].

Pour ajouter tous les fichiers sur des disques DVD, cliquez sur [Sélectionner tous les fichiers affichés], puis passez à l'étape 4.



### 3 Déplacez le fichier sur la partie inférieure et cliquez sur [Suivant].



### 4 Entrez le nom du disque, sélectionnez le style de menu principal et cliquez sur [Suivant].



### 5 Cliquez sur [Demarrer].



#### REMARQUE

- Pour plus de détails sur Everio MediaBrowser, cliquez sur [Aide] et consultez [Aide MediaBrowser].
- Adobe® Reader® doit être installé sur votre ordinateur pour visualiser [Aide MediaBrowser]. Vous pouvez télécharger Adobe® Reader® depuis le site Web d'Adobe : <http://www.adobe.com>
- Pour toute assistance sur l'opération du logiciel fourni, veuillez consulter les informations de support. (p. 52)

# Copie de fichiers (suite)

## Structure des dossiers et extensions

Support d'enregistrement

X = nombre

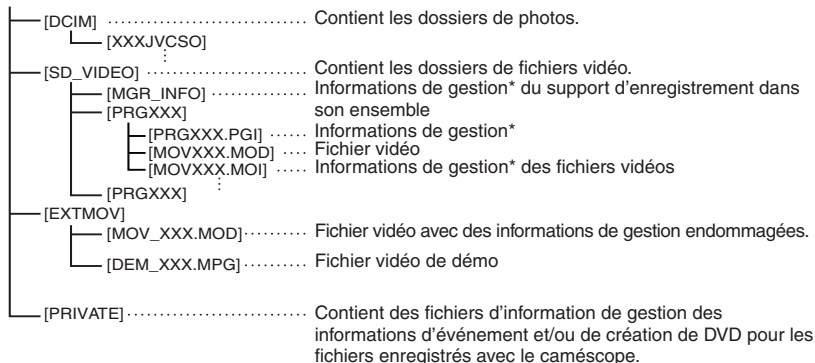

\* Informations telles que la date et l'heure d'enregistrement, enregistrées avec le fichier vidéo.

## Informations du support client

L'utilisation de ce logiciel est autorisée selon les termes de sa licence.

## JVC

Préparez les informations suivantes avant de contacter l'agence ou le bureau JVC local le plus proche à propos de ce logiciel (réseau de service après-vente mondial JVC : <http://www.jvc-victor.co.jp/english/worldmap/index-e.html>).

- Nom du produit, modèle, problème, message d'erreur
- Ordinateur (fabricant, modèle (bureau/portable), UC, SE, mémoire (Mo), espace disque disponible (Go))

Veuillez noter que la réponse à vos questions peut prendre un certain temps en fonction de leur nature. JVC ne peut pas répondre aux questions concernant le fonctionnement de base de votre ordinateur, ou aux questions concernant les spécifications ou les performances du système d'exploitation, d'autres applications ou pilotes.

## Pixela

Région	Langue	N° de téléphone
États-Unis et Canada	Anglais	+1-800-458-4029 (numéro gratuit)
Europe (Royaume-Uni, Allemagne, France et Espagne)	Anglais/Allemand/Français/Espagnol	+800-1532-4865 (numéro gratuit)
Autres pays en Europe	Anglais/Allemand/Français/Espagnol/Italien/Néerlandais	+44-1489-564-764
Asie (Philippines)	Anglais	+63-2-438-0090
Chine	Chinois	+86-21-5385-3786

Page d'accueil : <http://www.pixela.co.jp/oem/jvc/mediabrowser/e/>

Veuillez visiter notre site Web pour obtenir les dernières informations et télécharger des fichiers.

## Copier des fichiers sur un magnétoscope/enregistreur DVD

### Préparation:

- Créez une liste de lecture.
- Éteignez tous les appareils.

### ■ Pour connecter à l'aide des connecteurs AV (copie analogue)

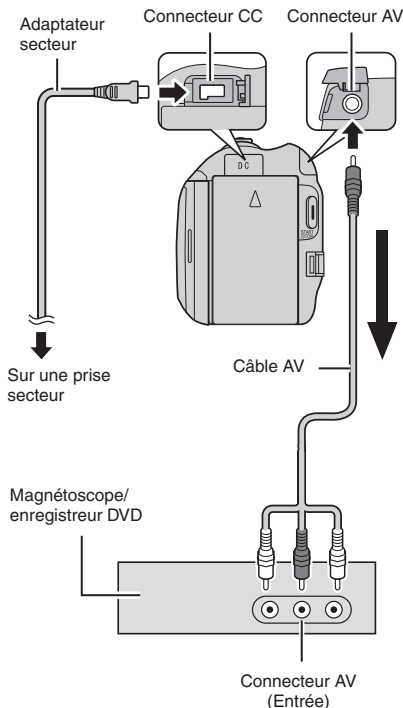

**1** Ouvrez l'écran LCD pour allumer le caméscope.

**2** Réglez le magnétoscope ou l'enregistreur DVD sur le mode d'entrée AUX.

Vérifiez que les images du caméscope sont reçues correctement par le magnétoscope ou l'enregistreur DVD.

**3** Jouez les listes de lecture sur le caméscope.

- 1) Touchez **MENU**.
- 2) Sélectionnez [MONTAGE LECTURE].
- 3) Sélectionnez la liste de lecture désirée.
- 4) Sélectionnez [OUI]. (Un écran noir s'affiche pendant 5 secondes à la première et à la dernière scène.)

**4** Lancez l'enregistrement sur le magnétoscope ou l'enregistreur DVD au point de départ de la copie.

Consultez le guide d'utilisation du magnétoscope ou de l'enregistreur DVD.

### ■ Pour arrêter la copie

Arrêtez l'enregistrement sur le magnétoscope/graveur de DVD.

### ■ Pour masquer la date ou les icônes sur l'écran

Modifiez les réglages dans [AFFICHER SUR TV]. (☞ p. 62)

### Modifications des indicateurs sur l'écran LCD

Les indicateurs sur l'écran LCD changent chaque fois que vous touchez **DISPLAY**, comme indiqué ci-dessous:

En mode d'enregistrement:

Tous les indicateurs / les indicateurs pour les fonctions sélectionnées

En mode de lecture:

Tous les indicateurs / date et heure uniquement / aucun indicateur

# Utilisation avec un lecteur multimédia portable

## Activer le mode d'exportation

Vous pouvez facilement transférer des vidéos enregistrées en mode d'exportation à iTunes®. Tous les fichiers avec le réglage d'exportation activé sont transférés sur l'ordinateur. Pour plus de détails sur le transfert, consultez le guide d'opération de MediaBrowser sur le CD-ROM.

### Préparation:

- Sélectionnez le mode .
- Sélectionnez le mode d'enregistrement.

### Appuyez deux fois sur EXPORT.



EXPORT



### ■ Pour désactiver le mode d'exportation

Appuyez deux fois sur **EXPORT**.

## Modifier le mode d'exportation

Vous pouvez régler les vidéos enregistrées sur le mode d'exportation.

### Préparation:

- Sélectionnez le mode .
- Sélectionnez le mode de lecture.

### 1 Appuyez sur EXPORT.



EXPORT

### 2 Sélectionnez le fichier et réglez [LIB.].



- Pour vérifier le contenu du fichier, sélectionnez [VERIF.].

### 3 Sélectionnez [FIN].

#### ■ Pour annuler le réglage d'exportation

Sélectionnez le fichier et sélectionnez de nouveau [LIB.].

#### ■ Pour quitter l'écran

- 1) Sélectionnez [FIN].
- 2) Sélectionnez [OUI].

#### ■ Pour confirmer le réglage d'exportation

Appuyez sur **EXPORT** dans l'écran d'index.

## Transférer des fichiers sur l'ordinateur

### Préparation:

Installez iTunes® sur un ordinateur.

<http://www.apple.com/itunes/>

- 1 Connectez le caméscope à l'ordinateur à l'aide du câble USB.
- 2 Sélectionnez [S'INSCR. SUR LIBRARY].



Tous les fichiers avec le réglage d'exportation activé sont transférés sur l'ordinateur.

## Activer le mode de téléchargement

Vous pouvez rapidement télécharger les fichiers à un site Web de partage vidéo (YouTube™) après l'enregistrement.

### Préparation:

- Sélectionnez le mode .
- Sélectionnez le mode d'enregistrement.

### Appuyez deux fois sur UPLOAD.



Si vous enregistrez un fichier avec le mode de téléchargement activé, l'enregistrement s'arrête automatiquement après 10 minutes.

La durée d'enregistrement restante est affichée sur l'écran LCD.

### REMARQUE

Le mode de téléchargement est désactivé chaque fois que l'enregistrement est terminé.

## Découper pour télécharger

Vous pouvez sélectionner une partie d'une vidéo et l'enregistrer comme un nouveau fichier vidéo à télécharger.

### Préparation:

- Sélectionnez le mode .
- Sélectionnez le mode de lecture.

### 1 Touchez MENU.

### 2 Sélectionnez [TELECHARGER REGLAGES].

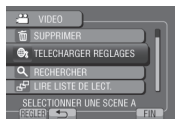

### 3 Sélectionnez le fichier désiré.



### 4 Sélectionnez [REGL.] au point de départ.



### 5 Sélectionnez [REGL.] au point de fin.



- La durée entre le point de départ et le point de fin ne peut pas dépasser 10 minutes.
- Pour annuler le réglage du point de départ, sélectionnez [ANNUL.].



## 6 Sélectionnez [SAISIR FICH. AJUSTE].



Pour redéfinir le point de départ/fin, sélectionnez [REDEFINIR LA ZONE].

## 7 Sélectionnez [OUI].

Une fois la copie terminée, le fichier copié est ajouté à l'écran d'index.

- **Pour quitter l'écran**  
Sélectionnez [FIN].

## Télécharger des fichiers

Pour plus de détails sur le téléchargement de fichiers, consultez le guide d'opération de MediaBrowser sur le CD-ROM.

- 1 **Connectez le caméscope à l'ordinateur à l'aide du câble USB.**
- 2 **Sélectionnez [TRANSFERER].**



# Modification des réglages des menus

1 Touchez MENU.

2 Sélectionnez le menu désiré.



















3 Sélectionnez le réglage désiré.













■ Pour retourner à l'écran précédent  
Sélectionnez ↩.

■ Pour quitter l'écran  
Sélectionnez [FIN].

Mode	Menus	Réglages: [ ] = Réglage d'usine
	<b>REGLAGE MANUEL</b>	Voir page 28. (Uniquement en mode d'enregistrement manuel)
	<b>TORCHE</b>	Voir page 22.
	<b>ENREG. EVENEMENT</b>	Voir page 23.
	<b>RETARDATEUR</b> Lance l'enregistrement lorsque la durée spécifiée est écoulée après avoir appuyé sur <b>SNAPSHOT</b> .	<b>[ARRET] / 2SEC / 10SEC</b> <b>REMARQUE</b> <ul style="list-style-type: none"> <li>• Vous pouvez vérifier le décompte sur l'écran du caméscope.</li> <li>• Il est recommandé de fixer le caméscope sur un trépied et d'utiliser cette fonction pour éviter des vibrations quand vous appuyez sur <b>SNAPSHOT</b>.</li> </ul>
	<b>MODE OBTURATEUR</b> Enregistre des photos en rafale quand <b>SNAPSHOT</b> est enfoncé.	<b>[ENREG. VUE]:</b> Enregistre une photo à la fois. <b>PRISE VUES EN RAFALE:</b> Enregistre des photos en rafale quand <b>SNAPSHOT</b> est enfoncé. <b>REMARQUE</b> <ul style="list-style-type: none"> <li>• L'intervalle d'enregistrement entre les photos est d'environ 0,3 seconde.</li> <li>• Il se peut que la prise de vues en rafale ne fonctionne pas correctement sur tous les supports d'enregistrement.</li> <li>• La vitesse de prise de vues en rafale décroît si cette fonction est utilisée de façon répétée.</li> </ul>
	<b>TAILLE IMG</b> Sélectionnez la taille d'image pour les photos.	<b>[1152X864(1M)] / 640X480(0.3M)</b>







Mode	Menus	Réglages: [ ] = Réglage d'usine
	 <b>QUALITE VIDEO</b> Règle la qualité vidéo.	[ULTRA FIN] / FIN / NORMAL / ECONOMIE
	 <b>QUALITE IMAGE</b> Règle à la qualité d'image.	[FIN] / STANDARD
	 <b>ZOOM</b> Règle le rapport de zoom maximal.	<b>OPTIQUE X32 / DYNAMIC X38* / [NUMERIQUE X76] / NUMERIQUE X800</b>  * Zoom dynamique La combinaison des technologies de zoom optique et numérique offre un rapport de zoom plus élevé que le zoom optique sans réduire la qualité. <b>REMARQUE</b> Le zoom optique est utilisé jusqu'à [OPTIQUE X32]. Le zoom numérique est utilisé de [OPTIQUE X32] jusqu'au rapport de zoom sélectionné.
	 <b>STABILISATEUR</b> Compense le tremblement des mains.	<b>ARRET</b> : Désactive la fonction. <b>[MARCHE]</b> : Active la fonction. <b>REMARQUE</b> ● Une stabilisation parfaite peut ne pas être possible si la main tremble trop ou selon les conditions de prise de vue. ● Désactivez ce mode en cas d'enregistrement avec un caméscope monté sur un trépied.
 	 <b>LUMINOSITE</b> Éclaire automatiquement le sujet lors d'enregistrement dans des endroits sombres. Cependant, les tonalités globales sont grisâtres.	<b>ARRET</b> : Désactive la fonction. <b>AGC</b> : Éclaircit électriquement les scènes dans des endroits sombres. <b>[AUTO]*</b> : Éclaircit automatiquement les scènes lorsqu'il fait nuit. (Plus lumineux que [AGC]. Les mouvements d'un sujet enregistré sous certaines conditions peuvent ne pas paraître naturels.) * Mode  uniquement
	 <b>CHOISIR RAPP. FORMAT</b> Sélectionne le rapport de format pour les vidéos.	[16:9]: Enregistre les vidéos au format 16:9. 4:3: Enregistre les vidéos au format 4:3. <b>REMARQUE</b> ● Si [QUALITE VIDEO] est réglé sur [ECONOMIE], le format 16:9 n'est pas disponible. ● Si vous voulez copier les vidéos enregistrées sur des disques DVD, il est recommandé de ne pas mélanger les vidéos au format 16:9 et au format 4:3.
	 <b>FILTRE VENT</b> Réduit le bruit provoqué par le vent.	[ARRET]: Désactive la fonction. <b>MARCHE</b> : Active la fonction.







# Modification des réglages des menus (suite)

Menus	Réglages: [ ] = Réglage d'usine
 <b>REGLAGES AFFICHAGE</b>	Sélectionnez [REGLAGES AFFICHAGE], puis sélectionnez les sous-menus.
 <b>LANGUAGE</b> Règle la langue d'affichage.	[ENGLISH] Voir page 17.
 <b>REGLAGE DE L'HEURE</b> Règle l'heure.	Voir page 16.
 <b>STYLE D'AFF. DE DATE</b> Règle le format d'affichage de la date et de l'heure.	<b>STYLE DE DATE:</b> MM.JJ.AA / AA.MM.JJ / [JJ.MM.AA] <b>TEMPS:</b> [24h] / 12h
 <b>LUMINOSITE MONITEUR</b> Règle la luminosité de l'écran LCD.	Ajuste la luminosité de l'écran à l'aide du capteur tactile.
 <b>RETROECL. MONITEUR</b> Permet d'ajuster la luminosité du rétroéclairage de l'écran.	<b>PLUS LUMINEUX:</b> Éclaircit le rétroéclairage de l'écran sans tenir compte des conditions environnantes. <b>STANDARD:</b> Sélectionnez cette option pour économiser la batterie. <b>[AUTO]:</b> La luminosité sera automatiquement réglée sur [PLUS LUMINEUX] lors de l'utilisation à l'extérieur, et sur [STANDARD] à l'intérieur (en utilisant la batterie).
 <b>REGLAGES DE BASE</b>	Sélectionnez [REGLAGES DE BASE], puis sélectionnez les sous-menus.
 <b>MODE DEMO</b> Présente les fonctions particulières du caméscope si aucune opération n'est effectuée pendant environ 3 minutes en mode d'enregistrement.	<b>ARRET:</b> Désactive la fonction. <b>[MARCHE]:</b> Active la fonction. <b>REMARQUE</b> <ul style="list-style-type: none"> <li>Le mode de démonstration ne fonctionne que lorsque l'adaptateur secteur est branché ; il ne fonctionne pas avec la batterie.</li> <li>Si une carte microSD est insérée dans le caméscope, la démonstration ne démarre pas même si ce mode est réglé sur [MARCHE].</li> </ul>
 <b>ARRET AUTOMATIQUE</b> Si le caméscope reste inutilisé pendant 5 minutes, il s'éteint de lui-même pour économiser l'énergie.	<b>ARRET:</b> Désactive la fonction. <b>[MARCHE]:</b> Active la fonction. Pour rallumer le caméscope, fermez et rouvrez l'écran LCD. En cas d'utilisation de l'adaptateur secteur, effectuez une opération quelconque, telle qu'un zoom.
 <b>SONS DE FONCTIONMT</b> Active/désactive les sons d'opération.	<b>ARRET:</b> Désactive les sons d'opération. <b>[MARCHE]:</b> La mélodie est audible chaque fois que des opérations sont effectuées.

Menus	Réglages: [ ] = Réglage d'usine
<p><b>REC BOUTON D'ENREG.</b> Active le bouton d'enregistrement [REC] sur l'écran LCD.</p>	<p><b>ARRET:</b> Désactive la fonction. <b>[MARCHE]:</b> Active la fonction.</p>
<p><b>REDEMARRAGE RAPIDE</b> Permet au caméscope de démarrer rapidement s'il est éteint et rallumé dans un délai de 5 minutes en fermant et en ouvrant l'écran LCD.</p>	<p><b>ARRET:</b> Désactive la fonction. <b>[MARCHE]:</b> Si l'écran LCD est ouvert à nouveau dans un délai de 5 minutes, le caméscope démarre rapidement. La consommation d'énergie utilisée pendant la période de 5 minutes après la fermeture de l'écran LCD correspond approximativement au tiers de celle utilisée durant l'enregistrement. Ceci permet d'économiser plus d'énergie que de laisser l'appareil allumé.</p>
<p><b>DETECTION DE CHUTE</b> Prévient des dommages au disque dur en éteignant automatiquement le caméscope si une chute a été détectée.</p>	<p><b>ARRET:</b> Désactive la fonction. <b>[MARCHE]:</b> Active la fonction. Pour rallumer le caméscope lorsque la détection de chute a été activée, refermez et ouvrez l'écran LCD.</p> <p><b>REMARQUE</b></p> <ul style="list-style-type: none"> <li>Le disque dur intégré dans le caméscope peut ne pas être protégé même si l'option est réglée sur [MARCHE].</li> <li>Si l'enregistrement/la lecture s'arrête même si le caméscope n'a pas subi une chute, sélectionnez [ARRET] ou réglez [SUPPORT ENREG. VIDEO] sur [SD]. (p. 63)</li> </ul>
<p><b>TELECOMMANDE</b> Active/désactive la réception du signal de la télécommande.</p>	<p><b>ARRET:</b> Le caméscope ne reçoit pas le signal de la télécommande. <b>[MARCHE]:</b> Active les opérations avec la télécommande.</p>
<p><b>MISE A JOUR</b> Met à jour et améliore le logiciel système.</p>	<p><b>OUI:</b> Effectue cette fonction. <b>[NON]:</b> Annule cette fonction.</p> <p><b>REMARQUE</b> Les informations sur la mise à jour du système obtenu seraient disponibles au site web de JVC.</p>
<p><b>REGLAGES D'USINE</b> Rétablit toutes les valeurs par défaut des réglages du caméscope.</p>	<p><b>OUI:</b> Effectue cette fonction. <b>[NON]:</b> Retourne à l'écran de menus sans exécuter la réinitialisation.</p>

## Modification des réglages des menus (suite)

Menus	Réglages: [ ] = Réglage d'usine
 <b>REGLAGES CONNEXIONS</b>	Sélectionnez [REGLAGES CONNEXIONS], puis sélectionnez les sous-menus.
 <b>AFFICHER SUR TV</b> Affiche l'affichage sur écran du caméscope sur un téléviseur.	<b>[ARRÊT]:</b> N'affiche pas sur le téléviseur. <b>[MARCHE]:</b> Affiche sur le téléviseur.
 <b>SORTIE VIDEO</b> Règle le format d'écran (16:9/4:3) sur celui du téléviseur connecté si la sortie vidéo s'effectue via le connecteur AV.	<b>4:3 / [16:9]</b>
 <b>SORTIE HDMI</b> Règle la définition de la sortie vidéo par le mini connecteur HDMI.	<b>[AUTO 1]:</b> La sortie vidéo s'effectue en 576i, 576p, 1080i ou 1080p. <b>AUTO 2:</b> La sortie vidéo s'effectue en 576i, 576p ou 1080i. <b>576p:</b> La sortie vidéo s'effectue en 576i ou 576p. <b>REMARQUE</b> Lorsque le caméscope est en mode d'enregistrement, le mini connecteur HDMI utilise une sortie de 576i ou 576p sans tenir compte du réglage dans les cas suivants: - Le mode  est sélectionné. - Le mode  est sélectionné et [CHOISIR RAPP. FORMAT] est réglé sur [4:3].
 <b>COMMANDE HDMI</b> Sélectionne si vous utilisez les opérations liées avec le téléviseur, lorsque vous connectez le téléviseur à l'aide du mini connecteur HDMI.	<b>ARRÊT:</b> Désactive les opérations liées. <b>[MARCHE]:</b> Active les opérations liées.

Menus	Réglages: [ ] = Réglage d'usine
 <b>REGLAGES DES MEDIA</b>	Sélectionnez [REGLAGES DES MEDIA], puis sélectionnez les sous-menus.
 <b>SUPPORT ENREG. PHOTO</b> Règle le support d'enregistrement pour les photos.	[HDD] / SD
 <b>SUPPORT ENREG. VIDEO</b> Règle le support d'enregistrement pour les vidéos.	[HDD] / SD
 <b>FORMATER DISQUE DUR</b> Assure des vitesses et des opérations stables lors de l'accès au disque dur.	<p>[FICHIER]: Initialise tous les fichiers sur le disque dur.  <b>FICHIER + GESTION NO:</b>  Initialise tous les fichiers et les numéros de gestion sur le disque dur.</p> <p><b>REMARQUE</b></p> <ul style="list-style-type: none"> <li>● N'oubliez pas que le formatage efface tous les fichiers et les données, même les fichiers protégés.</li> </ul>
 <b>FORMATER LA CARTE SD</b> Vous devez formater les nouvelles cartes microSD avec ce caméscope avant de les utiliser. Le formatage procure des vitesses et un fonctionnement stables lors des accès à la carte microSD.	<p>[FICHIER]: Initialise tous les fichiers sur la carte microSD.  <b>FICHIER + GESTION NO:</b>  Initialise tous les fichiers et les numéros de gestion sur la carte microSD.</p> <p><b>REMARQUE</b></p> <ul style="list-style-type: none"> <li>● N'oubliez pas que le formatage efface tous les fichiers et les données, même les fichiers protégés.</li> </ul>
 <b>EFFACER LES DONNEES</b> Effectuez cette opération avant de jeter le caméscope, pour rendre difficile la récupération des données sur le disque dur.	<p><b>OUI:</b> Effectue cette fonction. Sélectionnez [OK] une fois terminé.  <b>[NON]:</b> Annule cette fonction.</p> <p><b>REMARQUE</b></p> <ul style="list-style-type: none"> <li>● En plus de cette opération, il est recommandé d'utiliser un logiciel de suppression de données disponible dans le commerce afin d'éviter tout risque de récupération de données.</li> </ul>

# Dépannage

Avant de contacter le service client, veuillez consulter le tableau suivant. Si les solutions proposées dans le tableau ne résolvent pas votre problème, consultez votre revendeur JVC ou le centre de services JVC le plus proche pour plus d'instruction.

Veuillez aussi consulter le fichier FAQ des nouveaux produits sur le site Web de JVC.

## Les phénomènes suivants ne sont pas des dysfonctionnements.

- Le caméscope chauffe lorsqu'il est utilisé pour une période prolongée.
- La batterie chauffe pendant la recharge.
- Lors de la lecture d'une vidéo, l'image s'arrête momentanément ou le son est interrompu aux jonctions entre les scènes.
- L'écran LCD devient momentanément rouge ou noir si la lumière du soleil est enregistrée.
- Des points noirs, ou des points rouges, verts ou bleus apparaissent sur l'écran LCD. (L'écran LCD contient un taux de pixels effectifs supérieurs à 99,99 % ; 0,01 % ou moins de pixels peuvent être défectueux.)

	Problème	Action
Alimentation	Pas d'alimentation.	<ul style="list-style-type: none"><li>● Connectez correctement l'adaptateur secteur.</li><li>● Rechargez la batterie.</li></ul>
	Après l'affichage du message de basse température, le caméscope s'éteint lorsqu'il se réchauffe.	<ul style="list-style-type: none"><li>● Une fois que le caméscope s'est réchauffé, il peut s'éteindre de lui-même pour vérifier son bon état d'opération. Rallumez le caméscope pour l'utiliser.</li></ul>
	L'appareil a été éteint accidentellement.	<ul style="list-style-type: none"><li>● Si vous connectez le caméscope à un téléviseur compatible HDMI-CEC à l'aide d'un câble HDMI (en option) et que vous éteignez le téléviseur, le caméscope s'éteint aussi. Si vous n'utilisez pas HDMI-CEC, réglez [COMMANDE HDMI] sur [ARRÊT].</li></ul>
Affichage	L'affichage de la durée de batterie restante n'est pas correct.	<ul style="list-style-type: none"><li>● Rechargez complètement la batterie, épuisez-la, puis rechargez-la.</li><li>● Si le caméscope est utilisé lors de périodes prolongées dans des environnements avec des températures élevées ou basses, ou si la batterie est rechargée de façon répétée, la durée de charge restante peut ne pas être affichée correctement.</li></ul>
	L'écran LCD est difficile à visualiser.	<ul style="list-style-type: none"><li>● L'écran LCD peut être difficile à visualiser s'il est utilisé dans des endroits très lumineux, par exemple directement au soleil.</li></ul>



	Problème	Action
Enregistrement	<b>Aucun enregistrement ne peut être réalisé.</b>	<ul style="list-style-type: none"> <li>● Déplacez le commutateur de mode pour sélectionner le mode désiré (📷 ou 📷).</li> </ul>
	<b>L'enregistrement s'arrête par lui-même.</b>	<ul style="list-style-type: none"> <li>● Si la température du caméscope augmente, REC clignote sur l'écran LCD et l'enregistrement s'arrête automatiquement pour protéger le disque dur. Éteignez le caméscope, patientez quelques minutes, puis relancez l'enregistrement.</li> <li>● Éloignez-vous d'un emplacement où le caméscope est affecté par des vibrations ou des sons excessifs (salle de concerts, etc.).</li> <li>● Un dysfonctionnement peut survenir dans le disque dur du caméscope. Dans ce cas, enregistrez sur une carte microSD.</li> <li>● Insérez une carte microSD disponible dans le commerce, et réglez les deux options [SUPPORT ENREG. VIDEO] et [SUPPORT ENREG. PHOTO] sur [SD].</li> <li>● L'enregistrement s'arrête automatiquement après 12 heures d'enregistrement continu.</li> </ul>
	<b>Le sujet enregistré est trop sombre.</b>	<ul style="list-style-type: none"> <li>● Utilisez la compensation de contre-jour.</li> <li>● Réglez [LUMINOSITE] sur [AGC] ou [AUTO].</li> <li>● Utilisez [NUIT] dans la sélection de scènes.</li> <li>● Réglez la luminosité sur le côté [+].</li> </ul>
	<b>Le sujet enregistré est trop lumineux.</b>	<ul style="list-style-type: none"> <li>● Réglez la compensation de contre-jour sur [ARRET] si elle est utilisée.</li> <li>● Réglez la luminosité sur le côté [-].</li> </ul>
	<b>Le zoom numérique ne fonctionne pas.</b>	<ul style="list-style-type: none"> <li>● Réglez [ZOOM] sur [NUMERIQUE X76] ou [NUMERIQUE X800].</li> <li>● Le zoom numérique n'est pas disponible pour l'enregistrement de photos.</li> </ul>
	<b>La mise au point ne s'effectue pas automatiquement.</b>	<ul style="list-style-type: none"> <li>● Essuyez l'objectif avec un tissu de nettoyage d'objectif.</li> <li>● Lors d'un enregistrement dans un endroit sombre, ou d'un sujet qui n'offre pas de contraste entre l'ombre et la lumière, ajustez manuellement la mise au point.</li> </ul>
	<b>La couleur paraît bizarre. (Trop bleuâtre, trop rougeâtre, etc.)</b>	<ul style="list-style-type: none"> <li>● Réglez [WB] dans [REGLAGE MANUEL] à la source de lumière appropriée.</li> <li>● Sélectionnez [BAL. B MANUEL] dans [WB] en maintenant une feuille de papier blanc uni devant le caméscope de sorte que le papier blanc occupe tout l'écran. Continuez de toucher <b>OK</b> jusqu'à ce que l'indicateur 📷 apparaisse.</li> </ul>
	<b>Le réglage de la balance des blancs ne peut pas être activé.</b>	<ul style="list-style-type: none"> <li>● Ce réglage ne peut pas être utilisé si [SEPIA] ou [NOIR ET BLANC] sont sélectionnés comme effets.</li> <li>● N'utilisez pas [CREPUSCULE] de la sélection de scènes.</li> </ul>
	<b>La vitesse de prise de vues en rafale est lente.</b>	<ul style="list-style-type: none"> <li>● La vitesse de prise de vues en rafale ralentit après des prises consécutives.</li> <li>● La vitesse de prise de vues en rafale peut ralentir selon le support d'enregistrement ou sous certaines conditions d'enregistrement.</li> </ul>
<b>Une bande de lumière intense apparaît sur l'écran LCD.</b>	<ul style="list-style-type: none"> <li>● Ceci survient lorsqu'une source de lumière intense est présente près du caméscope. Il ne s'agit pas d'un mauvais fonctionnement. Changez la direction du caméscope pour empêcher la source de lumière d'affecter la prise de vue.</li> </ul>	

## Dépannage (suite)

	Problème	Action
Lecture	Le son ou la vidéo sont interrompus.	<ul style="list-style-type: none"><li>• La lecture est parfois interrompue aux sections qui connectent deux scènes. Il ne s'agit pas d'un mauvais fonctionnement.</li></ul>
	Impossible de trouver une vidéo enregistrée.	<ul style="list-style-type: none"><li>• Sélectionnez [LECTURE FICHER MPEG] puis recherchez la vidéo sur l'écran d'index. (Les fichiers vidéo avec des informations de gestion endommagées peuvent être lus.)</li><li>• Annulez les fonctions d'affichage par groupes et de recherche de date.</li><li>• Modifiez le réglage dans [SUPPORT ENREG. VIDEO] ou [SUPPORT ENREG. PHOTO]. (Les fichiers sur l'autre support ne sont pas affichés.)</li></ul>
	Certaines fonctions ne sont pas disponibles lors de la lecture d'un DVD de sauvegarde via un graveur de DVD connecté au caméscope.	<ul style="list-style-type: none"><li>• Les fonctions suivantes ne peuvent pas être utilisées pour un DVD de sauvegarde. <b>Lors de la lecture de vidéos</b><ul style="list-style-type: none"><li>- Recherche d'index par date</li><li>- Effets de lecture</li></ul><b>Lors de la lecture de photos</b><ul style="list-style-type: none"><li>- Effets de lecture</li></ul></li></ul>

	Problème	Action
<b>Autres problèmes</b>	<b>Le caméscope fonctionne lentement en passant entre les modes vidéo et photo, ou lorsqu'il est allumé/éteint.</b>	<ul style="list-style-type: none"> <li>● Si beaucoup de fichiers (tels que des fichiers vidéo) se trouvent dans le caméscope, le délai de réponse du caméscope prend un certain temps. Il est recommandé de copier tous les fichiers du caméscope sur un ordinateur, et d'effacer les fichiers dans le caméscope.</li> </ul>
	<b>Le voyant ne clignote pas lors du chargement de la batterie.</b>	<ul style="list-style-type: none"> <li>● Vérifiez la charge restante de la batterie. (Lorsque la batterie est complètement chargée, le voyant ne clignote pas.)</li> <li>● En cas de recharge dans des endroits chauds ou froids, assurez-vous que la batterie est chargée dans la plage de température permise. (Si la batterie est rechargée en dehors de la plage température permise, la recharge peut s'arrêter pour protéger la batterie.)</li> </ul>
	<b>La télécommande ne fonctionne pas.</b>	<ul style="list-style-type: none"> <li>● Remplacez la pile.</li> <li>● Réglez [TELECOMMANDE] sur [MARCHE].</li> <li>● La télécommande peut ne pas fonctionner à l'extérieur ou dans des endroits avec une lumière intense.</li> </ul>
	<b>Lors d'une connexion à l'aide d'un câble HDMI, les images ou le son ne sont pas reproduits correctement sur le téléviseur.</b>	<ul style="list-style-type: none"> <li>● Lors d'une connexion à l'aide d'un câble HDMI, les images ou le son ne seront peut-être pas reproduits correctement sur le téléviseur, selon le téléviseur connecté. Dans ce cas, effectuez les opérations suivantes.               <ol style="list-style-type: none"> <li>1) Déconnectez le câble HDMI et reconnectez-le.</li> <li>2) Éteignez et rallumez le caméscope.</li> </ol> </li> </ul>
	<b>Les réglages HDMI-CEC ne fonctionnent pas correctement, et le téléviseur ne fonctionne pas en conjonction avec le caméscope.</b>	<ul style="list-style-type: none"> <li>● L'opération des téléviseurs peut varier selon leurs spécifications, même s'ils sont compatibles avec HDMI-CEC. Par conséquent, il est impossible de garantir une opération sans problème des fonctions HDMI-CEC du caméscope sur tous les téléviseurs. Dans ce cas, réglez [COMMANDE HDMI] sur [ARRÊT].</li> </ul>
	<b>La langue de l'écran est changée.</b>	<ul style="list-style-type: none"> <li>● Ceci peut survenir si vous connectez le caméscope à un téléviseur avec un réglage de langue différent en utilisant un câble HDMI.</li> </ul>

### ■ Si un dysfonctionnement survient dans le disque dur

- ① Effectuez [FORMATER DISQUE DUR]. (Toutes les données sont supprimées.)
- ② Si ceci ne résout pas le problème, effectuez la fonction de contrôle du disque depuis un ordinateur après le formatage.
- ③ Si ceci ne résout pas le problème, contactez le centre d'assistance clientèle JVC pour réparation.

### ■ Pour réinitialiser le caméscope s'il ne fonctionne pas correctement

- ① Fermez l'écran LCD et retirez la source d'alimentation (batterie ou adaptateur secteur) du caméscope, puis réinsérez-la.
- ② Exécutez [REGLAGES D'USINE]. (☞ p. 61)

# Messages d'avertissement

Indicateur	Action
<b>REGLER DATE/HEURE !</b>	<ul style="list-style-type: none"> <li>● Réglez l'horloge. Si le message apparaît toujours après le réglage de l'horloge, la batterie de l'horloge est épuisée. Consultez votre revendeur JVC le plus proche.</li> </ul>
<b>ERREUR DE COMMUNICATION</b>	<ul style="list-style-type: none"> <li>● Assurez-vous d'utiliser des batteries de JVC.</li> </ul>
<b>UTILISATION IMPOSSIBLE EN MODE VIDEO</b>	<ul style="list-style-type: none"> <li>● Réglez [SUPPORT ENREG. VIDEO] sur [HDD].</li> <li>● Remplacez la carte microSD.</li> </ul>
<b>NON FORMATE</b>	<ul style="list-style-type: none"> <li>● Sélectionnez [OK] et sélectionnez [OUI] pour effectuer le formatage.</li> </ul>
<b>ERREUR DE FORMATAGE !</b>	<ul style="list-style-type: none"> <li>● Vérifiez les procédures d'opération, et essayez à nouveau.</li> <li>● Éteignez et rallumez le caméscope.</li> </ul>
<b>ERREUR SUPPRESSION DONNEES</b>	
<b>ERREUR DISQUE DUR!</b>	<ul style="list-style-type: none"> <li>● Effectuez un formatage. (Toutes les données sont supprimées.)</li> <li>● Éteignez et rallumez le caméscope.</li> </ul>
<b>ERREUR CARTE MEMOIRE !</b>	<ul style="list-style-type: none"> <li>● Effectuez un formatage. (Toutes les données sont supprimées.)</li> <li>● Retirez et réinsérez la carte microSD. (Les cartes MultimediaCard ne peuvent pas être utilisées.)</li> <li>● Nettoyez les bornes de la carte microSD.</li> <li>● Insérez la carte microSD avant d'allumer l'appareil.</li> <li>● Éteignez et rallumez le caméscope.</li> </ul>
<b>IMPOSSIBLE DE PRENDRE PLUS D'IMAGES FIXES POUR LE MOMENT</b>	<ul style="list-style-type: none"> <li>● Arrêtez l'enregistrement vidéo, puis enregistrez une photo. (Si une carte microSD est retirée ou insérée durant l'enregistrement vidéo, une photo ne peut pas être enregistrée.)</li> </ul>
<b>LA DETECTION DE CHUTE A FONCTIONNE ET L'ALIMENTATION A ETE COUPEE</b>	<ul style="list-style-type: none"> <li>● Réglez [SUPPORT ENREG. VIDEO] sur [SD], puis enregistrez sur une carte microSD.</li> <li>● Éteignez et rallumez le caméscope.</li> <li>● Évitez de soumettre le caméscope à des vibrations ou des chocs.</li> </ul>
<b>ENREGISTREMENT ANNULE</b>	
<b>ERREUR D'ENREGISTREMENT</b>	<p><b>Carte microSD:</b></p> <ul style="list-style-type: none"> <li>● Retirez et réinsérez la carte microSD. (Les cartes MultimediaCard ne peuvent pas être utilisées.)</li> <li>● Nettoyez les bornes de la carte microSD.</li> <li>● Insérez la carte microSD avant d'allumer l'appareil.</li> </ul> <p><b>Disque dur:</b></p> <ul style="list-style-type: none"> <li>● Évitez de soumettre le caméscope à des chocs/vibrations.</li> </ul>
<b>LA LECTURE A ECHOUEE</b>	

Indicateur	Action
<b>ERREUR DE FICHER DE GESTION VIDEO UNE RESTAURATION EST REQUISE RESTAURER ?</b>	<ul style="list-style-type: none"> <li>● Sélectionnez [OK] pour restaurer.</li> </ul>
<b>FICHER INCOMPATIBLE</b>	<ul style="list-style-type: none"> <li>● Utilisez les fichiers enregistrés avec le caméscope. (Les fichiers enregistrés avec d'autres périphériques peuvent n'être pas lus correctement.)</li> </ul>
<b>CE FICHER EST PROTEGE</b>	<ul style="list-style-type: none"> <li>● Désactivez la fonction [PROTEGER/ANNULER] dans MENU.</li> </ul>
<b>ESPACE INSUFFISANT</b>	<ul style="list-style-type: none"> <li>● Supprimer les fichiers. Déplacez les fichiers sur un ordinateur ou un autre périphérique.</li> <li>● Remplacez la carte microSD avec une nouvelle carte.</li> </ul>
<b>NOMBRE DE FICHERS TROP IMPORTANT</b>	<ul style="list-style-type: none"> <li>● Remplacez la destination de sauvegarde avec un autre disque.</li> </ul>
<b>LIMITE MAXIMUM DE NOMBRES DE DOSSIERS/FICHERS ENREGISTRES ATTEINTES</b>	<ul style="list-style-type: none"> <li>● Déplacez les fichiers ou le dossier sur un ordinateur ou un autre périphérique, puis formatez le disque dur du caméscope ou la carte microSD.</li> <li>● Sélectionnez [FICHER + GESTION NO] dans [FORMATER DISQUE DUR] ou [FORMATER LA CARTE SD].</li> </ul>
<b>NOMBRE MAXIMUM DE SCENES DEPASSE</b>	
<b>LE NOMBRE DE LISTES LECTURE DEPASSE LA LIMITE</b>	<ul style="list-style-type: none"> <li>● Lors de la création d'un DVD, réduisez le nombre de listes de lecture à enregistrer.</li> <li>● Réduisez à moins de 99 fichiers le nombre de listes de lecture.</li> </ul>
<b>AUCUNE SCENE ENREGISTREE DANS LA LISTE DE LECTURE. CERTAINES SCENES NE PEUVENT ETRE LUES</b>	<ul style="list-style-type: none"> <li>● Supprimez la liste de lecture, puis créez une nouvelle liste.</li> </ul>
<b>DISPOSITIF USB NON PRIS EN CHARGE OU HORS TENSION</b>	<ul style="list-style-type: none"> <li>● Allumez le périphérique USB connecté.</li> <li>● Connectez l'adaptateur secteur au graveur de DVD.</li> </ul>

## Messages d'avertissement (suite)

Indicateur	Action
LE DISQUE DVD-RW A DEJA ETE UTILISE	<ul style="list-style-type: none"><li>• Remplacez le disque dans le graveur de DVD avec un autre disque. (Un disque RW peut être initialisé.)</li></ul>
ECHEC DE FINALISATION	<ul style="list-style-type: none"><li>• Remplacez le disque dans le graveur de DVD avec un autre disque.</li></ul>
AUCUN FICHER	<ul style="list-style-type: none"><li>• Déplacez le commutateur de mode pour sélectionner le mode désiré (👤 ou 📷).</li></ul>

# Nettoyage

Avant de le nettoyer, éteignez le caméscope et retirez la batterie et l'adaptateur secteur.

## ■ Pour nettoyer le caméscope

Essayez doucement le caméscope avec un chiffon doux. Si le caméscope est particulièrement sale, plongez le chiffon dans de l'eau savonneuse et essorez-le. Nettoyez doucement le caméscope avec le chiffon mouillé, puis essuyez avec un chiffon sec.

## ■ Pour nettoyer l'écran LCD

Essayez doucement l'écran LCD avec un chiffon doux. Veillez à ne pas endommager l'écran.

## ■ Pour nettoyer l'objectif

Essayez délicatement avec un tissu de nettoyage d'objectif.

### REMARQUE

- Évitez les agents de nettoyage puissants comme la benzine ou l'alcool.
- De la moisissure peut se former sur l'objectif s'il n'est pas nettoyé.
- Lors de l'utilisation d'un produit de nettoyage ou d'un chiffon traité chimiquement, respectez les mises en garde inhérentes à chaque produit.

# Spécifications

## ■ Autres

### Alimentation

- 11 V CC (en utilisant l'adaptateur secteur)
- 7,2 V CC (en utilisant la batterie)

### Consommation

2,5 W environ\*

\* Lorsque l'éclairage DEL est éteint et l'éclairage de l'écran est réglé sur le mode [STANDARD].

### Dimensions (L x H x P)

53 mm x 68 mm x 113 mm

### Poids

- Environ 305 g
- Environ 350 g (avec la batterie)

### Température d'opération

0°C à 40°C

### Température de stockage

-20°C à 50°C

### Humidité d'opération

35% à 80%

## ■ Caméscope/écran LCD

### Capteur

CCD 1/6" (1 070 000 pixels)

### Objectif

- Vidéo : F 1,8 à 4,5, f = 2,5 mm à 80 mm, objectif à zone électrique 32:1
- Photo : F 1,9 à 4,5, f = 2,9 mm à 80 mm, objectif à zone électrique 27:1

### Diamètre du filtre

ø 30,5 mm

### Écran LCD

2,7 pouces, mesuré en diagonale, écran LCD/système à matrice active TFT

### L'éclairage DEL

- Moins de 1,5 m (distance de prise de vue recommandée)

## ■ Connecteurs

### Sortie AV

- Sortie vidéo: 1,0 V (p-p), 75 Ω
- Sortie audio: 300 mV (rms), 1 kΩ

### HDMI

Mini connecteur HDMI

### USB

Mini USB, types A et B, compatible avec USB 2.0

## ■ Adaptateur secteur

### Alimentation requise

110 V à 240 V CA~, 50 Hz/60 Hz

### Sortie

11 V CC , 1 A

## ■ Télécommande

### Alimentation

3 V CC

### Autonomie de la pile

- Environ 1 an (selon la fréquence d'utilisation)

### Plage d'opération

Moins de 5 m

### Température d'opération

0°C à 40°C

### Dimensions (L x H x P)

42 mm x 14,5 mm x 91 mm

### Poids

- Environ 30 g (avec la pile)

## ■ Photo

### Format

JPEG

### Taille d'image

1152 x 864 / 640 x 480

### Qualité d'image

FIN / STANDARD

## ■ Vidéo

### Format du signal

Norme PAL

### Format d'enregistrement et de lecture

- Vidéo: MPEG-2
- Audio: Dolby Digital (2 can.)

### Mode d'enregistrement (vidéo)

- ULTRA FIN: 720 x 576 pixels, 8,5 Mbit/s (VBR)
- FIN: 720 x 576 pixels, 5,5 Mbit/s (VBR)
- NORMAL: 720 x 576 pixels, 4,2 Mbit/s (VBR)
- ECONOMIE: 352 x 288 pixels, 1,5 Mbit/s (VBR)

### Mode d'enregistrement (audio)

- ULTRA FIN: 48 kHz, 384 kbit/s
- FIN: 48 kHz, 384 kbit/s
- NORMAL: 48 kHz, 256 kbit/s
- ECONOMIE: 48 kHz, 128 kbit/s

L'aspect et les spécifications sont susceptibles d'être modifiés sans préavis.



h: heure/m: minute

**Durée d'enregistrement approximative (vidéo)**

Support d'enregistrement	Disque dur	Carte microSD	
	60 Go	4 Go	8 Go
Qualité			
ULTRA FIN	14 h 20 m	57 m	1 h 54 m
FIN	21 h 20 m	1 h 25 m	2 h 50 m
NORMAL	28 h 10 m	1 h 53 m	3 h 46 m
ECONOMIE	75 h 00 m	4 h 58 m	9 h 56 m

**Nombre approximatif de photos enregistrables**

Le disque dur peut enregistrer jusqu'à 9999 photos dans les deux modes.

Support d'enregistrement		Carte microSD					
		256 Mo	512 Mo	1 Go	2 Go	4 Go	8 Go
4:3	Taille/qualité d'image						
	1152 x 864 / FIN	520	1060	2150	4065	8255	9999
	1152 x 864 / STANDARD	795	1620	3280	6100	9999	9999
	640 x 480 / FIN	1515	3080	6240	9999	9999	9999
	640 x 480 / STANDARD	2170	4405	8920	9999	9999	9999

h: heure/m: minute

**Durée de recharge/d'enregistrement requis (approx.)**

Batterie	Durée de recharge	Durée d'enregistrement
BN-VF808U (Fourni)	1 h 50 m	1 h 55 m*
BN-VF815U	2 h 40 m	3 h 55 m*
BN-VF823U	3 h 40 m	5 h 55 m*

\* Lorsque l'éclairage DEL est éteint et l'éclairage de l'écran est réglé sur le mode [STANDARD].

# Précautions

## Batteries

La batterie fournie est une batterie au lithium-ion. Avant d'utiliser la batterie fournie ou une batterie en option, bien lire les consignes suivantes :

### Bornes

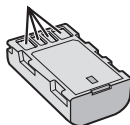

- **Pour éviter tout accident**
  - ... ne pas brûler.
  - ... ne pas court-circuiter les bornes. Maintenir celle-ci éloignée de tout objet métallique lorsqu'elle n'est pas utilisée. En cas de transport, s'assurer que le cache de la batterie fournie est en place. Si vous avez égaré le cache de la batterie, placer celle-ci dans un sac plastique.
  - ... ne pas modifier ni démonter.
  - ... ne pas exposer la batterie à des températures supérieures à 60 °C car celle-ci risquerait de surchauffer, d'exploser ou de prendre feu.
  - ... utiliser uniquement les chargeurs spécifiés.
- **Pour éviter tout endommagement et prolonger la durée de vie utile**
  - ... ne pas soumettre à un choc inutile.
  - ... recharger à l'intérieur d'une plage de température de 10°C à 35°C. Des températures basses peuvent prolonger la durée de charge, ou même dans certains cas arrêter la recharge. Des températures élevées peuvent empêcher une charge complète, ou même dans certains cas arrêter la recharge.
  - ... entreposer dans un endroit frais et sec. Toute exposition prolongée à de températures élevées accélérera la décharge naturelle et diminuera la durée de vie utile.
  - ... charger et décharger complètement la batterie tous les 6 mois lors d'un entreposage pendant une période de temps prolongée.
  - ... retirer l'appareil du chargeur ou le débrancher lorsque vous ne vous en servez pas ; certains appareils, même éteints, continuent de consommer du courant.

## Support d'enregistrement

- **Veiller à suivre les directives ci-dessous pour éviter d'altérer ou d'endommager les données enregistrées.**
  - Ne pas déformer ou laisser tomber le support d'enregistrement, ou le soumettre à une forte pression, des secousses ou des vibrations.
  - Ne pas éclabousser le support d'enregistrement avec de l'eau.
  - Ne pas utiliser, remplacer ou entreposer le support d'enregistrement dans des endroits fortement exposés à de l'électricité statique ou à des parasites électriques.
  - Ne pas mettre le caméscope hors tension ou retirer la batterie ou l'adaptateur secteur pendant la prise de vue, la lecture ou l'accès au support d'enregistrement.
  - Ne pas placer le support d'enregistrement à proximité d'objets possédant un fort champ magnétique ou émettant de fortes ondes électromagnétiques.
  - Ne pas ranger le support d'enregistrement dans des endroits exposés à une température élevée ou à une forte humidité.
  - Ne pas toucher les pièces métalliques.
- Lors du formatage ou de l'effacement des données à l'aide des fonctions du caméscope, seules les informations de gestion des fichiers sont modifiées. Les données ne sont pas complètement effacées du disque dur. Si vous souhaitez effacer complètement toutes les données, nous vous recommandons soit d'utiliser un logiciel disponible dans le commerce spécialement conçu à cette fin, soit de détruire physiquement le caméscope à l'aide d'un marteau, etc.

## Disque dur

- Ne pas utiliser l'appareil là où il sera exposé à des vibrations ou à des bruits élevés.
- Si vous déplacez soudainement l'appareil, il se peut que la fonction de détection de chute s'active et que l'appareil se mette hors tension.

## Écran LCD

- **Pour éviter tout endommagement de l'écran LCD, NE PAS**
  - ... le pousser trop fortement ou lui faire subir des chocs.
  - ... placer le caméscope avec l'écran LCD en dessous.
- **Pour prolonger sa durée de vie utile**
  - ... éviter de le froter à l'aide d'un chiffon rugueux.

## Appareil principal

### ● Pour votre sécurité, NE PAS

- ... ouvrir le boîtier du caméscope.
- ... démonter ou modifier l'appareil.
- ... laisser pénétrer des substances inflammables, de l'eau ou des objets métalliques dans l'appareil.
- ... retirer la batterie ou débrancher l'appareil pendant que celui-ci est sous tension.
- ... laisser la batterie à l'intérieur du caméscope lorsque celui-ci n'est pas utilisé.
- ... placer des sources de flammes nues, telles que des bougies allumées, sur l'appareil.
- ... exposer l'appareil à l'égouttage ou aux éclaboussures.
- ... laisser s'accumuler de la poussière ou placer des objets métalliques sur la prise d'alimentation ou une prise de courant murale.
- ... insérer des objets dans le caméscope.

### ● Éviter d'utiliser l'appareil

- ... dans des endroits trop humides ou poussiéreux.
- ... dans des lieux exposés à de la suie ou à de la vapeur (par exemple, près d'une cuisinière).
- ... dans des endroits trop exposés aux chocs ou vibrations.
- ... près d'un téléviseur.
- ... près d'appareils générant des champs magnétiques ou électriques intenses (haut-parleurs, antennes de diffusion, etc.).
- ... dans des lieux exposés à des températures extrêmement élevées (au-delà de 40°C) ou extrêmement basses (en deçà de 0°C).
- ... dans les endroits où la pression d'air est basse (plus de 3000 m au-dessus du niveau de la mer).

### ● NE PAS laisser l'appareil

- ... dans des lieux exposés à des températures supérieures à 50°C.
- ... dans des lieux exposés à des taux d'humidité extrêmes (en deçà de 35 % ou au-delà de 80 %).
- ... en plein soleil.
- ... dans une voiture hermétiquement fermée en période estivale.
- ... près d'un radiateur.
- ... en hauteur, sur un téléviseur par exemple. Si l'appareil est placé en hauteur alors que le câble est raccordé, celui-ci peut être coincé et l'appareil peut tomber. Dans ce cas, il risque de ne plus fonctionner.

### ● Pour protéger l'appareil, NE PAS

- ... le mouiller.
- ... le faire tomber ou le cogner contre des objets durs.
- ... le soumettre à trop de chocs ou vibrations durant le transport.
- ... maintenir l'objectif orienté vers des objets extrêmement lumineux pendant trop longtemps.
- ... exposer l'objectif à la lumière directe du soleil.
- ... le balancer inutilement par la dragonne.
- ... trop balancer l'étui souple lorsque le caméscope est à l'intérieur.
- ... placer le caméscope dans des endroits poussiéreux ou avec du sable, comme une page.

### ● Pour éviter une chute de l'appareil,

- Serrer la ceinture de la poignée fermement.
- Lors de l'utilisation du caméscope avec un trépied, fixer fermement l'appareil sur le trépied. Si le caméscope se détache et tombe, il peut causer des blessures ou être endommagé. Si un enfant utilise l'appareil, un adulte doit être présent.

Cher(e) client(e),

[Union européenne]

Cet appareil est conforme aux directives et normes européennes en vigueur concernant la compatibilité électromagnétique et à la sécurité électrique.

Représentant européen de la société Victor  
Company of Japan Limited :  
JVC Technical Services Europe GmbH  
Postfach 10 05 04  
61145 Friedberg  
Allemagne

# Contrat de licence du logiciel JVC

## CONTRAT DE LICENCE LOGICIEL JVC

### IMPORTANT

POUR LA CLIENTELE: VEUILLEZ LIRE CES INSTRUCTIONS SOIGNEUSEMENT AVANT D'INSTALLER OU D'UTILISER LE LOGICIEL «DIGITAL PHOTO NAVIGATOR» (le «Programme») SUR VOTRE ORDINATEUR. Le droit d'utiliser ce Programme est accordé par Victor Company of Japan, Limited («JVC») à vous uniquement, sous réserve de votre acceptation des termes suivants.

Si vous n'acceptez pas ces termes, vous ne devez pas installer ou utiliser le Programme. CEPENDANT, L'INSTALLATION OU L'UTILISATION DU PROGRAMME SIGNIFIE QUE VOUS ACCEPTEZ LES TERMES ET CONDITIONS DU CONTRAT.

### 1 DROIT D'AUTEUR ET DROIT DE PROPRIETE

Vous reconnaissez que les droits d'auteur et autres droits de propriété intellectuelle liés au Programme sont ceux de JVC et de son concédant de licence, et restent la propriété de JVC et d'un tel concédant. Le Programme est protégé par les lois sur les droits d'auteur en vigueur au Japon et dans d'autres pays, et par des conventions y afférant.

### 2 ACCORD DE LICENCE

- (1) Sous réserve des conditions de ce contrat, JVC vous accorde un droit non exclusif d'utiliser le Programme. Vous pouvez installer et utiliser le Programme sur un disque dur ou autre dispositif de stockage intégré à votre ordinateur.
- (2) Vous pouvez faire une (1) copie de ce Programme à des fins de sauvegarde personnelle ou d'archive uniquement.

### 3 RESTRICTIONS SUR LE PROGRAMME

- (1) Vous n'êtes pas autorisé à désosser, décompiler, désassembler, réviser ou modifier le Programme, sauf en cas de disposition expressément prévue par la loi.
- (2) Vous n'êtes pas autorisé à copier ou à utiliser le Programme, en tout ou en partie, d'une manière autre que celle spécifiée expressément dans le présent contrat.
- (3) Vous ne disposez pas du droit d'accorder une licence d'utilisation du Programme, ni ne pouvez le distribuer, le louer ou le transférer à une tierce partie quelle qu'elle soit, ou encore permettre aux tiers d'utiliser le Programme.

### 4 GARANTIE LIMITEE

JVC garantit que tout support dans lequel le Programme est incorporé est exempt de tout vice de matériau ou de fabrication pour une période de trente (30) jours à compter de la date d'achat du produit. La responsabilité de JVC et l'unique recours dont vous disposez en rapport avec le Programme se limitent au remplacement du produit défectueux concerné. SAUF LES GARANTIES EXPRESSEMENT DECLAREES ICI ET DANS LES LIMITES PERMISES PAR LA LOI, JVC ET SES CONCEDANTS DE LICENCE DECLINENT TOUTE AUTRE GARANTIE, EXPLICITE OU IMPLICITE, Y COMPRIS, MAIS SANS S'Y LIMITER, LES GARANTIES IMPLICITES DE QUALITE MARCHANDE ET D'ADAPTATION A UN BUT PARTICULIER, EN RAPPORT AVEC LE PROGRAMME ET SA DOCUMENTATION ECRITE. EN CAS DE PROBLEMES LIES A, OU CAUSES PAR, CE PROGRAMME, IL VOUS INCOMBE DE LES RESOUDRE A VOS PROPRES FRAIS.

### 5 RESPONSABILITE LIMITEE

DANS LES LIMITES PERMISES PAR LA LOI, ET QUELLE QUE SOIT LA NATURE DE L'ACTION INTENTEE, NI JVC NI SES CONCEDANTS DE LICENCE NE SERONT RESPONSABLES DE DOMMAGES INDIRECTS, SPECIAUX OU ACCIDENTELS LIES A L'UTILISATION OU A L'IMPOSSIBILITE D'UTILISER LE PROGRAMME, MEME DANS L'EVENTUALITE OU JVC AURAIT ETE INFORME DE LA POSSIBILITE DE TELS DOMMAGES. VOUS VOUS ENGAGEZ A INDEMNISER JVC POUR TOUTE PERTE, RESPONSABILITE OU AUTRES FRAIS EMANANT DE REVENDICATIONS PAR D'AUTRES PERSONNES EN RAPPORT AVEC L'UTILISATION DU PROGRAMME.

## 6 TERMES

Ce contrat entre en vigueur à la date d'installation et d'utilisation du Programme sur votre machine et reste effectif jusqu'à résiliation en vertu de la clause suivante.

Si vous violez l'une quelconque des clauses de ce contrat, JVC se réserve le droit de le résilier sans avis préalable. Dans ce cas, JVC est en droit de réclamer réparation pour les dommages causés par cette violation. En cas de résiliation de ce contrat, vous devez immédiatement détruire le Programme stocké sur votre machine (y compris l'effacer de la mémoire de votre ordinateur) et ne plus l'avoir en votre possession.

## 7 CONTROLE DES EXPORTATIONS

Vous vous engagez à ne pas expédier, transférer ou exporter le Programme ou les informations et technologies afférentes vers tout pays pour lequel le Japon ou d'autres pays concernés ont déclaré un embargo pour de tels produits.

## 8 UTILISATEUR LIE AU GOUVERNEMENT AMERICAIN

Si vous êtes une agence du gouvernement des Etats-Unis (le «Gouvernement»), vous acceptez la déclaration de JVC selon laquelle le Programme est un «article de nature commerciale», comme indiqué dans la disposition 2.101 (g) du FAR (Federal Acquisition Regulation), constitué d'un «Logiciel informatique commercial» inédit tel que les articles décrits dans la section 12.212 du FAR, et qu'une licence vous est accordée au même titre que tout utilisateur final commercial, en vertu des termes de ce contrat.

## 9 GENERALITES

- (1) Aucun changement, ajout, suppression ou altération de ce contrat ne sera valide à moins d'être confirmé par écrit et signé par un représentant agréé de JVC.
- (2) Si une partie de ce contrat est jugée non valide ou en conflit avec d'autres lois ayant juridiction sur ce contrat, les clauses restantes demeurent pleinement en vigueur.
- (3) Ce contrat est régi et interprété en vertu des lois du Japon. Le tribunal du district de Tokyo a juridiction pour toutes les disputes en rapport avec l'exécution, l'interprétation et l'accomplissement de ce contrat.

Victor Company of Japan, Limited

## REMARQUE

Si vous avez acheté le Programme en Allemagne, les clauses des sections 4 (Garantie limitée) et 5 (Responsabilité limitée) indiquées ci-dessus sont remplacées par celles de la version allemande de ce contrat.

## ATTENTION :

- Faire fonctionner ce matériel en suivant les procédures de fonctionnement décrites dans ce manuel.
- N'utiliser que le CD-ROM fourni. Ne jamais utiliser tout autre CD-ROM pour exécuter ce logiciel.
- Ne pas tenter de modifier ce logiciel.
- Toute modification ou changement non approuvé par JVC peut priver l'utilisateur du droit d'autoriser cet équipement.

### Comment manipuler un disque CD-ROM

- Faire attention de ne pas salir ou gratter la surface miroir (opposée à la surface imprimée). Ne rien écrire dessus ni coller d'étiquette sur une face ou l'autre. Si le CD-ROM devient sale, l'essuyer en douceur avec un chiffon doux vers l'extérieur en partant du trou central.
- Ne pas utiliser de nettoyants de disque conventionnels ni des aérosols de nettoyage.
- Ne pas cintrer le CD-ROM ni toucher à sa surface miroir.
- Ne pas ranger votre CD-ROM dans un endroit sale, chaud ou humide. Ne pas le mettre en plein soleil.

**Vous pouvez trouver les informations les plus récentes (en anglais) sur le logiciel fourni sur notre serveur du World Wide Web à <http://www.jvc-victor.co.jp/english/global-e.html>**





# Index

<b>A</b>	Adaptateur secteur .....	16
	Afficher sur un téléviseur .....	62
	Atténuation des bruits de vent .....	59
<b>B</b>	Balance des blancs (WB) .....	30
	Batterie .....	16, 74
	Bouton d'enregistrement .....	61
<b>C</b>	Câble USB .....	44, 49
	Carte microSD .....	19
	CD-ROM .....	10, 48
	Charge restante de la batterie .....	22
	Compensation de contre-jour .....	28
	Connexion AV .....	31, 53
	Contrôle de l'enregistrement sur l'écran .....	20
	Contrôle du zoom sur l'écran .....	22
	Copier des fichiers .....	43
<b>D</b>	Découper des fichiers .....	39
	Déplacer des fichiers .....	43
	Détection de chute .....	61
	Disque dur .....	74
	Durée d'enregistrement .....	73
	Durée d'enregistrement restante .....	23
<b>E</b>	Éclairage DEL .....	22
	Éclairage de l'écran .....	60
	Écran LCD .....	14, 74
	Effets spéciaux .....	30
	Enregistrement d'événement .....	23
	Enregistrement manuel .....	28
	Exporter au mode Library .....	54
<b>F</b>	Finaliser .....	44
	Formater la carte SD .....	63
	Formater le disque dur .....	63
<b>G</b>	Gain Up (Luminosité +) .....	59
	Graveur de DVD .....	44
<b>H</b>	HDMI .....	31, 33, 62
	Heure d'été .....	16
<b>I</b>	Informations de fichier .....	37
	iTunes .....	54
<b>L</b>	Lecteur multimédia portable .....	54
	Lecture de copie .....	53
	Lecture sommaire .....	24, 47
	Listes de lecture .....	40
	Luminosité de l'écran .....	60
<b>M</b>	Mettre à jour le logiciel .....	61
	Mise au point .....	29
	Mise hors tension automatique .....	60
	Mode d'obturation .....	58
	Mode de démonstration .....	60
<b>N</b>	Nombre de photos .....	73
<b>P</b>	Protéger des fichiers .....	36
<b>Q</b>	Qualité d'image .....	59
	Qualité vidéo .....	59
<b>R</b>	Recherche de fichiers .....	26, 27
	Écran d'index de date .....	
	Écran d'index de groupe .....	
	Écran des événements .....	
	Redémarrage rapide .....	61
	Réglage d'usine .....	61
	Réglages des menus .....	58
	Régler l'horloge .....	16
	Régler la date et l'heure .....	3
	Régler la langue .....	17
	Régler la luminosité .....	29
	Retardateur .....	58
	Revue rapide .....	20, 21
<b>S</b>	Sauvegarder sur DVD .....	44
	Sélection de scène .....	29
	Sélection du rapport de format .....	59
	Sons d'opération .....	60
	Sortie vidéo .....	62
	Stabilisateur d'image numérique (STABILISATEUR) .....	59
	Style d'affichage de la date .....	60
	Support d'enregistrement .....	63, 74
	Supprimer des fichiers .....	34
	Supprimer les données sur le disque dur .....	63
<b>T</b>	Taille d'image .....	58
	Télécharger des fichiers .....	56
	Télécommande .....	11, 13, 61
	Télé Macro .....	30
	Titre image .....	41
<b>V</b>	Visualiser des fichiers sur un téléviseur .....	31
	Vitesse d'obturation .....	29
	Volume du haut-parleur .....	24
<b>Y</b>	YouTube .....	56
<b>Z</b>	Zone de photométrie .....	30
	Zoom .....	22, 59

# JVC