

# JVC

## MANUEL D'UTILISATION

### APPAREIL PHOTO À DISQUE DUR

**GZ-MG37E**  
**GZ-MG27E**  
**GZ-MG26E**  
**GZ-MG21E**

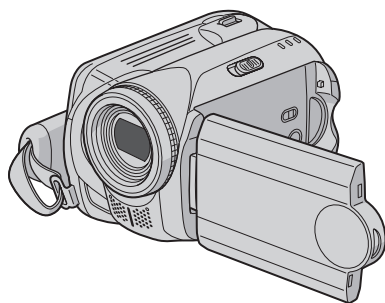

Pour désactiver le mode démonstration, régler "MODE DÉMO" sur "ARRÊT". (→ p. 53)

FRANÇAIS

PRISE EN MAIN ... 8

ENREGISTREMENT ... 16  
... 20

LECTURE ... 26  
... 30

ÉDITION/IMPRESSION ... 36

COPIE ... 47

MENUS DE RÉGLAGE ... 52

AUTRES  
INFORMATIONS ... 58

#### Cher client,

Nous vous remercions d'avoir acheté cet appareil photo à disque dur. Avant utilisation, veuillez lire les informations et les précautions de sécurité présentées dans les pages 4 et 5 pour utiliser cet appareil en toute sécurité.

LYT1537-003B

FR

L'appareil photo comporte un disque dur de grande capacité permettant d'enregistrer des quantités importantes de films et de photos.

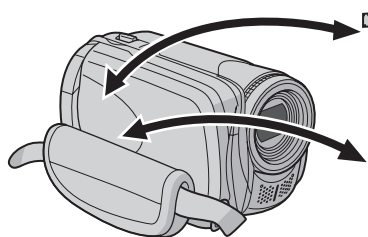

- Pour enregistrer des films (☞ p. 16)
- Pour lire des films (☞ p. 26)



- Pour enregistrer des photos (☞ p. 20)
- Pour visionner des photos (☞ p. 30)



### Carte mémoire SD

Vous pouvez également enregistrer sur des cartes SD.

“Utilisation d'une carte SD” (☞ p. 15)

### Mode d'enregistrement automatique/manuel

Vous pouvez enregistrer en mode automatiquement sans effectuer des opérations compliquées.

Le mode d'enregistrement manuel permet d'utiliser des effets spéciaux et d'effectuer des réglages manuels pour enregistrer des films afin de les rendre plus vivants.

“Pour sélectionner le mode d'enregistrement manuel” (☞ p. 22)

### Fonction de création de DVD

(☞ p. 47)

Vous pouvez connecter l'appareil-photo à un graveur de DVD (vendu séparément) à l'aide d'un mini câble A/ B USB pour sauvegarder facilement les fichiers enregistrés sur un disque DVD.



### Enregistrement d'événements vidéo

(☞ p. 17)

Vous pouvez enregistrer des vidéos enregistrées dans des événements selon leur contenu. Vous pouvez ainsi rechercher et sélectionner des fichiers par contenu (événement).



### Édition des fichiers sur ordinateur

(☞ GUIDE D'INSTALLATION DU LOGICIEL ET RACCORDEMENT USB)

La norme USB 2.0 permet de transférer facilement de la vidéo et des photos sur un ordinateur. Avec le logiciel d'édition d'images fourni, vous pouvez aisément faire du montage vidéo et créer vos propres DVD.



### Impression directe

(☞ p. 46)

Si vous disposez d'une imprimante compatible PictBridge, il est facile d'imprimer des photos en raccordant directement l'appareil photo à l'imprimante au moyen d'un câble USB.

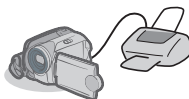

Avant d'utiliser l'appareil photo, lisez les instructions suivantes.

## Faire une sauvegarde des données enregistrées importantes

Il est recommandé de les copier sur un DVD ou un autre support d'enregistrement pour stockage. (☞ p. 47)

## Faites un enregistrement test

Avant d'enregistrer des données importantes, faites un enregistrement test et lisez les données enregistrées afin de vérifier que la vidéo et le son ont été enregistrés correctement.

## Vérifier la compatibilité du support d'enregistrement

- Les cartes SD dont le fonctionnement est garanti sur cet appareil photo sont celles de **Panasonic**, **TOSHIBA**, **pq1** (photo uniquement) et **SanDisk**. Sur d'autres supports, les données risquent de ne pas être enregistrées correctement ou des données déjà enregistrées risquent d'être perdues.
- Pour l'enregistrement vidéo, utiliser une carte mémoire SD rapide (au moins 10 Mo/s).
- Les cartes MultiMediaCards ne sont pas prises en charge.

## Formater le support d'enregistrement avant utilisation

Avant d'utiliser cet appareil photo, formater le disque dur intégré ou les cartes SD. Le formatage procure des vitesses et un fonctionnement stables lors des accès au support d'enregistrement. (☞ p. 39)

## Veiller à bien tenir l'appareil photo pendant l'enregistrement

Ne pas recouvrir la zone située à proximité de l'objectif, du microphone stéréo ou du capteur de l'appareil photo avec vos doigts ou tout autre objet pendant l'enregistrement. (☞ p. 10)

## En cas d'écoulement d'un délai sans opération

- Lorsque l'appareil est alimenté par la batterie, l'alimentation se coupe automatiquement pour économiser l'énergie. Pour remettre l'appareil sous tension, utiliser l'interrupteur d'alimentation.
- Si l'appareil est alimenté par l'adaptateur secteur, le témoin d'accès s'allume et l'écran LCD s'éteint (l'appareil photo entre en mode veille).

## Réinitialiser l'appareil photo s'il ne fonctionne pas correctement

Cet appareil photo utilise un micro-ordinateur. Des facteurs tels qu'un bruit de fond ou les interférences peuvent l'empêcher de fonctionner correctement. Si l'appareil photo ne fonctionne pas correctement, le réinitialiser. (☞ p. 58)

## Si un problème survient avec la carte SD, apporter celle-ci avec l'appareil photo en réparation

Lors d'une demande de réparation au revendeur ou à un centre d'entretien JVC, apporter l'appareil photo avec la carte SD. Si vous ne fournissez pas l'un de ces éléments, la cause de l'avarie sera difficile à déterminer et la réparation ne pourra pas être effectuée correctement.

## Précautions à prendre lors de la manipulation de la batterie

- Lors de l'élimination des batteries, il convient de prendre en considération les problèmes d'environnement. Les réglementations locales ou la législation concernant la mise au rebut de ces batteries doivent être strictement respectées.
- Si l'appareil photo est soumis à une décharge électrostatique, le mettre hors tension avant de l'utiliser à nouveau.
- Ce produit inclut des technologies brevetées et autres technologies propriétaires et ne fonctionne qu'avec une batterie intelligente JVC. Utiliser les batteries JVC BN-VF707U/VF714U/VF733U. L'utilisation de batteries génériques non fabriquées par JVC peut endommager le circuit interne de recharge.
- Si le temps de fonctionnement de la batterie reste extrêmement court, même après une recharge complète, la batterie est détériorée et doit être remplacée par une batterie neuve. Acheter une batterie.
- Étant donné que l'adaptateur secteur transforme le courant électrique, il chauffe en cours d'utilisation. Veiller à ne l'utiliser que dans des endroits bien ventilés.
- Après 5 minutes en mode d'attente d'enregistrement, l'appareil photo coupe automatiquement l'alimentation par l'adaptateur secteur. Dans ce cas, la recharge de la batterie commence si cette dernière est fixée sur l'appareil photo.

## INFORMATION

Le disque de l'appareil photo que vous avez acheté peut contenir un enregistrement vidéo (avec son) conçu spécialement pour la démonstration dans les magasins.

Pour supprimer ce fichier vidéo, reportez-vous aux rubriques "Suppression de fichiers" (☞ p. 36) / "Formatage d'un support d'enregistrement" (☞ p. 39).

**AVERTISSEMENT : POUR ÉVITER LES RISQUES D'INCENDIE OU D'ÉLECTROCUTION, NE PAS EXPOSER L'APPAREIL À LA PLUIE NI À L'HUMIDITÉ.**

### PRÉCAUTIONS :

- Pour éviter tout risque d'électrocution, ne pas ouvrir le boîtier. Aucune pièce intérieure n'est à régler par l'utilisateur. Se référer à un agent qualifié en cas de problème.
- Si l'on ne se sert pas de l'adaptateur secteur pendant une longue période, il est recommandé de débrancher le cordon d'alimentation de la prise secteur.

### REMARQUES :

- La plaque d'identification et l'avertissement de sécurité se trouvent sous l'appareil et/ou au dos.
- La plaque de numéro de série se trouve sur le logement de la batterie.
- Les informations d'identification et l'avertissement de sécurité de l'adaptateur secteur sont situés sur ses côtés supérieur et inférieur.

### Avertissement sur la pile au lithium remplaçable

La pile utilisée dans cet appareil peut présenter des risques d'incendie ou de brûlure chimique si elle est mal traitée.

Ne pas recharger, démonter, chauffer à plus de 100°C ni mettre au feu.

Changer la pile avec une CR2025 Panasonic (Matsushita Electric), Sanyo, Sony ou Maxell.

Danger d'explosion ou risque d'incendie si la pile n'est pas changée correctement.

- Jeter immédiatement les piles usées.
- Placer hors de la portée des enfants.
- Ne pas démonter ni jeter au feu.

### PRÉCAUTION :

Afin d'éviter tout choc électrique ou dommage, insérez d'abord l'extrémité la plus courte du cordon d'alimentation dans l'adaptateur secteur jusqu'à ce qu'elle soit bien en place, puis branchez l'extrémité la plus longue sur une prise secteur.

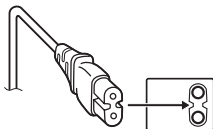

Si le matériel est installé dans un coffret ou sur une étagère, s'assurer qu'il y a un espace suffisant sur tous les côtés pour permettre la ventilation (10 cm ou plus sur les deux côtés, au dessus et à l'arrière).

Ne pas boucher les orifices de ventilation. (Si les orifices de ventilation sont bouchés par un journal, un tissu, etc., la chaleur peut ne pas s'éliminer.)

Aucune source à flamme nue, telle que des bougies allumées, ne doit être placée sur l'appareil.

En jetant des batteries aux ordures, les problèmes d'environnement doivent être pris en considération et les réglementations locales ou la législation concernant le rebut de ces batteries doivent être strictement respectées. L'appareil ne doit pas être exposé à l'égouttage ni aux éclaboussures.

Ne pas utiliser cet appareil dans une salle de bain, ni dans des endroits avec de l'eau.

Aussi, ne pas placer de récipient rempli d'eau ou de liquides (tels des produits cosmétiques, des médicaments, des vases de fleurs, des plantes en pot, des tasses, etc.) sur le dessus de cet appareil.

(Si de l'eau ou un liquide entre dans ce matériel, un incendie ou un choc électrique risque de se produire.)

Ne dirigez pas l'objectif directement vers le soleil. Vous pourriez vous abîmer la vue et l'appareil pourrait être endommagé. Il y a aussi risque d'incendie ou d'électrocution.

### PRÉCAUTION !

Les remarques suivantes sont destinées à protéger l'utilisateur et l'appareil photo contre des dommages éventuels.

Ne pas transporter ou saisir l'appareil photo par l'écran LCD, car il pourrait tomber ou s'endommager.

Ne pas utiliser de trépied photographique sur des surfaces irrégulières et inclinées. Il pourrait tomber et l'appareil photo pourrait être sérieusement endommagé.

### PRÉCAUTION !

Avec des câbles (Audio/Vidéo, S-Vidéo, etc.) raccordés, il est recommandé de ne pas laisser l'appareil photo sur le dessus du téléviseur, car tirer sur les câbles pourrait faire tomber l'appareil photo, causant des dommages.

## Informations relatives à l'élimination des appareils usagés, à l'intention des utilisateurs

### [Union européenne]

Lorsque ce symbole figure sur un appareil électrique et électronique, cela signifie qu'il ne doit pas être éliminé en tant que déchet ménager à la fin de son cycle de vie. Le produit doit être porté au point de pré-collecte approprié au recyclage des appareils électriques et électroniques pour y subir un traitement, une récupération et un recyclage, conformément à la législation nationale.



### Attention:

Ce symbole n'est reconnu que dans l'Union européenne.

En éliminant correctement ce produit, vous contribuez à la conservation des ressources naturelles et à la prévention des éventuels effets négatifs sur l'environnement et la santé humaine, pouvant être dus à la manipulation inappropriée des déchets de ce produit. Pour plus d'informations sur le point de pré-collecte et le recyclage de ce produit, contactez votre mairie, le service d'évacuation des ordures ménagères ou le magasin dans lequel vous avez acheté le produit.

Des amendes peuvent être infligées en cas d'élimination incorrecte de ce produit, conformément à la législation nationale.

### (Utilisateurs professionnels)

Si vous souhaitez éliminer ce produit, visitez notre page Web [www.jvc-europe.com](http://www.jvc-europe.com) afin d'obtenir des informations sur sa récupération.

### [Pays ne faisant pas partie de l'Union européenne]

Si vous souhaitez éliminer ce produit, faites-le conformément à la législation nationale ou autres règles en vigueur dans votre pays pour le traitement des appareils électriques et électroniques usagés.

## Noter que cet appareil photo est destiné à un usage privé uniquement.

Toute utilisation commerciale sans autorisation est interdite. (Même si vous enregistrez un spectacle ou une exposition pour votre plaisir personnel, il est vivement recommandé de demander au préalable l'autorisation de filmer.)

### Marques commerciales

- Fabriqué sous licence de Dolby Laboratories. "Dolby" et le symbole double D sont des marques de commerce de Dolby Laboratories.



MascotCapsule est une marque déposée de HI CORPORATION au Japon.

Copyright © 2001 HI CORPORATION. Tous droits réservés.

- Les autres noms de produit et d'entreprise cités dans ce mode d'emploi sont des marques de commerce et/ou des marques déposées de leurs détenteurs respectifs.

**PRISE EN MAIN**

<b>Accessoires</b> .....	<b>8</b>
Fixation de la dragonne .....	9
Fixation du couvercle-objectif .....	9
Fixation du filtre à noyau de ferrite .....	9
<b>Index</b> .....	<b>10</b>
<b>Réglages nécessaires avant utilisation</b> .....	<b>12</b>
Préparatifs liés à l'alimentation (Utilisation de la batterie) .....	12
Sélection de la langue .....	13
Réglage de la date et de l'heure .....	13
<b>Autres réglages</b> .....	<b>14</b>
Réglage de la poignée .....	14
Montage sur un trépied .....	14
Système de batterie intelligente .....	14
Utilisation d'une carte SD .....	15

**ENREGISTREMENT** **Vidéo**

<b>Enregistrement vidéo</b> .....	<b>16</b>
Enregistrement de fichiers dans des événements .....	17
Zoom .....	18
Modification du format d'écran .....	18
Lumière à DEL .....	18
Suppression d'un fichier .....	19
Vérification de l'espace restant sur le support d'enregistrement .....	19

 **Photo**

<b>Enregistrement de photos</b> .....	<b>20</b>
Zoom .....	21
Prise de vues en rafale .....	21
Lumière à DEL .....	21
Suppression d'un fichier .....	21

 **Vidéo / Photo**

<b>Enregistrement manuel</b> .....	<b>22</b>
Réglage manuel du menu MSET .....	22
Prise de vue en faible lumière .....	25
Compensation de contre-jour .....	25
Commande d'exposition spot .....	25

**LECTURE** **Vidéo**

<b>Lecture vidéo</b> .....	<b>26</b>
Différentes opérations pendant la lecture ....	27
Fonction de recherche de fichiers .....	28
Écran d'index des dates .....	28
Écran des événements .....	29
Pour lire des fichiers placés dans le dossier [EXTMOV] .....	29
Suppression d'un fichier vidéo .....	29

 **Photo**

<b>Lecture de photos</b> .....	<b>30</b>
Fonction de recherche de fichiers .....	30
Diaporama .....	31
Rotation de l'image .....	31
Lecture avec zoom .....	31
Suppression d'un fichier de photos .....	31

 **Vidéo / Photo**

<b>Visualisation de photos sur le téléviseur / télécommande</b> .....	<b>32</b>
Raccordement à un téléviseur, un magnétoscope ou un graveur de DVD .....	32
Lecture sur un téléviseur .....	32
Lecture à l'aide de la télécommande .....	33
<b>Lecture avec effets spéciaux</b> .....	<b>34</b>

**ÉDITION / IMPRESSION** **Vidéo / Photo**

<b>Gestion des fichiers</b> .....	<b>36</b>
Suppression de fichiers .....	36
Affichage d'informations sur un fichier .....	37
Protection des fichiers contre toute suppression accidentelle .....	38
Formatage d'un support d'enregistrement ...	39
Nettoyage d'un support d'enregistrement ....	40
Réinitialisation du numéro de fichier .....	40
Modification de l'enregistrement des événements des fichiers vidéo après l'enregistrement .....	41

## Vidéo

<b>Listes de lecture</b> .....	<b>42</b>
Création d'une liste de lecture .....	42
Lecture de listes de lecture .....	44
Autres opérations liées aux listes de lecture .....	44

## Photo

<b>Réglage des tirages</b> .....	<b>45</b>
Réglage DPOF (Informations d'impression) .....	45
Impression directe à l'aide d'une imprimante compatible avec la norme PictBridge .....	46

## COPIE

### Vidéo

<b>Copie de fichiers vidéo sur des disques DVD</b> .....	<b>47</b>
Utilisation d'un graveur de DVD pour la copie (Fonction de création de DVD)* .....	47
Utilisation d'un magnétoscope et d'un graveur de DVD pour la copie .....	50

### Photo

<b>Copie et transfert de fichiers de photos</b> .....	<b>51</b>
---	-----------

## MENUS DE RÉGLAGE

<b>Modification des réglages à l'aide des menus</b> .....	<b>52</b>
Menus communs à tous les modes .....	53
Menus d'enregistrement vidéo .....	55
Menus de lecture vidéo .....	56
Menus d'enregistrement de photos .....	57
Menus de lecture de photos .....	57

## AUTRES INFORMATIONS

<b>Dépannage</b> .....	<b>58</b>
<b>Messages d'avertissement</b> .....	<b>62</b>
<b>Nettoyage de l'appareil photo</b> .....	<b>64</b>
<b>Consignes de sécurité</b> .....	<b>65</b>
<b>Caractéristiques techniques</b> .....	<b>68</b>
<b>Indications sur l'écran LCD</b> .....	<b>70</b>
<b>LEXIQUE</b> .....	<b>Couverture arrière</b>

## À propos de ce manuel

### Fonctions des touches

- Fonctions des touches sont illustrées ci-dessous.

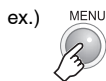

### • À propos du levier de commande (☞ p. 11)

Il existe deux modes opératoires du levier de commande : déplacement du levier vers le haut/le bas/la gauche/la droite ou pression sur le levier. Ils sont décrits et illustrés ci-dessous.

- 1) Déplacer le levier de commande vers le bas :



**Appuyer sur** .





- 2) Exercer une pression vers le bas sur le levier de commande :



**Appuyer sur** .

- 3) Exécuter les opérations 1) et 2) en continu :



① Sélectionner **Appuyer sur**  /  /  pour sélectionner, puis appuyer sur .

② Régler

### Icônes en haut des pages

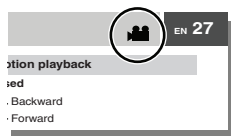

Lorsque des icônes apparaissent en haut des pages, elles indiquent si la page en question concerne les films et/ou les photos.



Page concernant les films



Page concernant les photos



Page commune aux films et aux photos

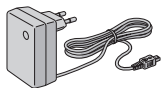

**Adaptateur secteur**  
AP-V17E



**Batterie**  
BN-VF707U



**Câble audio/vidéo**

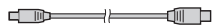

**Câble USB**  
(☞ GUIDE  
D'INSTALLATION DU  
LOGICIEL ET  
RACCORDEMENT  
USB)

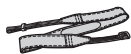

**Dragonne** (☞ p. 9)



**Couvre-objectif**  
(☞ p. 9)

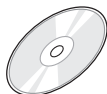

**CD-ROM**



**Télécommande**  
RM-V730UE (☞ p. 33)



**Pile au lithium**  
CR2025 (pour la  
télécommande)  
Préinstallée dans la  
télécommande au  
moment de  
l'expédition.

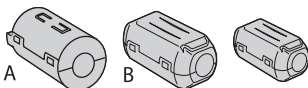

**Filtre à noyau de ferrite pour les câbles**  
(☞ p. 9)

Gros (A) : Câble audio/vidéo  
Gros (B) : Câble USB  
Petit : Cordon d'alimentation CC



## Fixation de la dragonne

Ouvrir la bande velcro et faire passer l'extrémité de la courroie dans l'œillet.

Faire passer la courroie dans la boucle, régler sa longueur et utiliser le guide de la courroie pour la fixer.

Positionner la boucle à proximité de l'œillet et fermer la bande velcro.

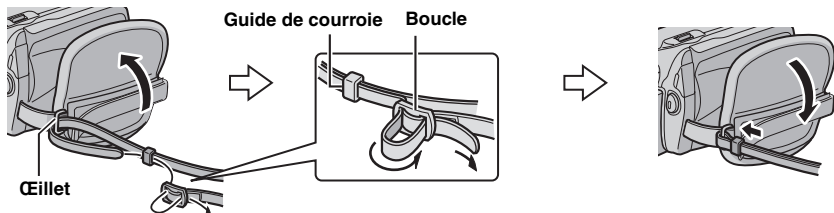

## Fixation du couvre-objectif

Pour protéger l'objectif, fixer le couvre-objectif fourni à l'appareil comme représenté sur l'illustration.

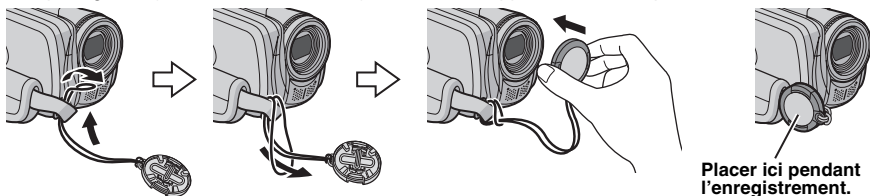

## Fixation du filtre à noyau de ferrite

Fixer les filtres à noyau de ferrite sur les câbles. Le filtre à noyau de ferrite réduit les parasites. Lors du raccordement d'un câble, raccorder l'extrémité munie du filtre à noyau de ferrite à l'appareil photo.

Positions de fixation (à droite)

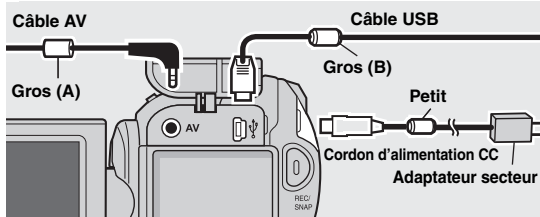

Libérer les ergots de fixation.

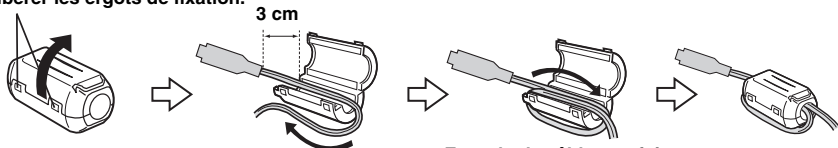



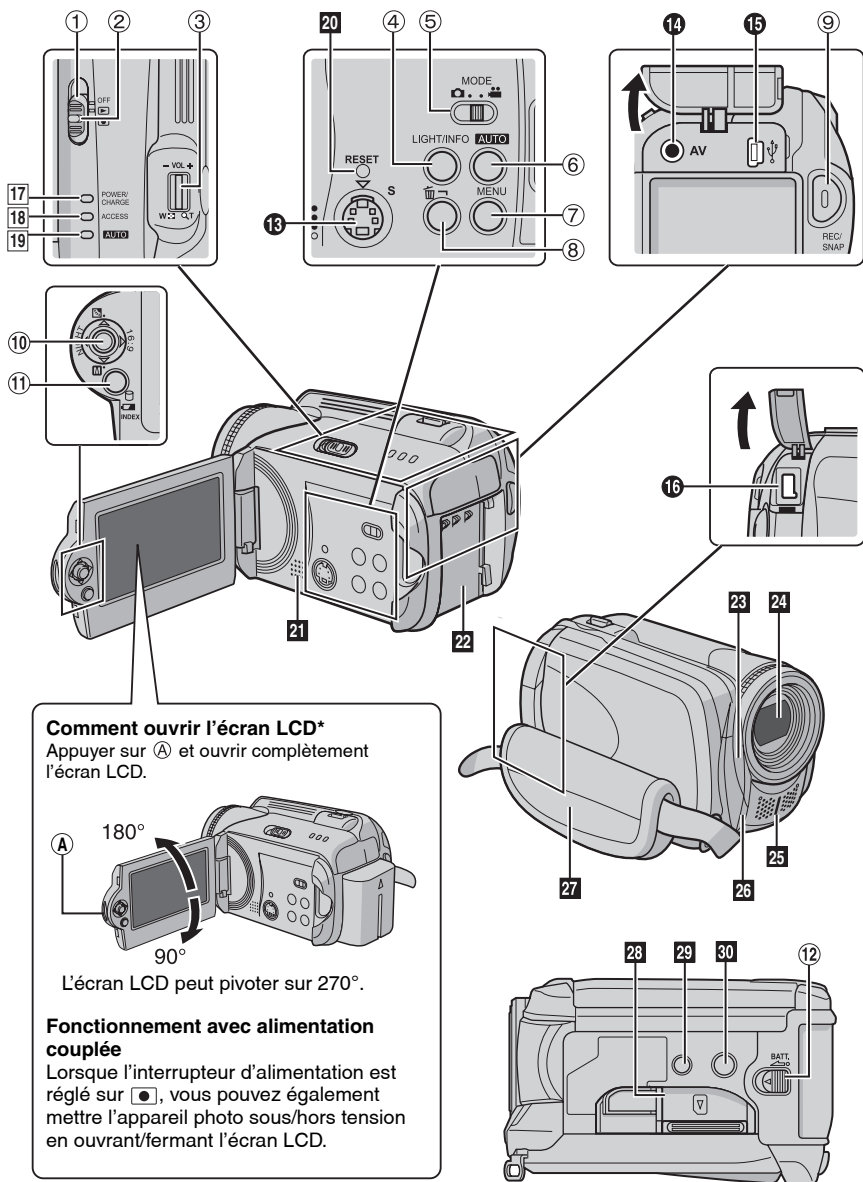









Enrouler le câble une fois.



\*La taille ou le format d'écran peut varier en fonction du modèle.

## Commandes

- ① Interrupteur d'alimentation [OFF, , ☞ p. 12)
- ② Touche de verrouillage ([☞ p. 12](#))
- ③ Commande de zoom [W /T ] ([☞ p. 18](#))  
Commande de volume du haut-parleur [-VOL+] ([☞ p. 26](#))
- ④ Touche de lumière [LIGHT] ([☞ p. 18](#))/Touche d'information [INFO] ([☞ p. 37](#))
- ⑤ Commutateur de mode [MODE] ([☞ p. 16, 20, 26, 30](#))
- ⑥ Touche de mode Auto/Manuel [AUTO] ([☞ p. 22](#))
- ⑦ Touche Menu [MENU] ([☞ p. 52](#))
- ⑧ Touche de suppression [] ([☞ p. 19](#))
- ⑨ Touche de marche/arrêt d'enregistrement [REC/SNAP] ([☞ p. 16, 20](#))
- ⑩ Levier de commande
  - ∧ : Saut arrière ([☞ p. 27](#))/Vers le haut/Compensation de contre-jour [] ([☞ p. 25](#))/Commande d'exposition spot [] ([☞ p. 25](#))
  - ∨ : Saut en avant ([☞ p. 27](#))/Vers le bas/Réglage manuel [] ([☞ p. 22](#))
  - < : Recherche en arrière [] ([☞ p. 27](#))/Vers la gauche/Prise de vue en faible lumière [NIGHT] ([☞ p. 25](#))
  - > : Recherche avant [] ([☞ p. 27](#))/Vers la droite/Changement du format d'écran [16:9/4:3] [16:9] ([☞ p. 18](#))
- Pression vers le bas : Lecture/Pause [] ([☞ p. 26, 30](#))
- ⑪ Touche Index [INDEX] ([☞ p. 28](#))/Touche Espace restant [] ([☞ p. 19](#))/Touche Batterie intelligente [] ([☞ p. 14](#))
- ⑫ Touche de libération de la batterie [BATT.] ([☞ p. 12](#))

## Connecteurs

- Les connecteurs sont situés sous les volets.
- ⑬ Connecteur de sortie S-Vidéo [S] ([☞ p. 32](#))
  - ⑭ Connecteur de sortie audio/vidéo [AV]
  - ⑮ Connecteur USB (Universal Serial Bus) ([☞ GUIDE D'INSTALLATION DU LOGICIEL ET RACCORDEMENT USB](#))
  - ⑯ Connecteur d'entrée CC [DC] ([☞ p. 12](#))

## Témoins

- ⑰ Témoin d'alimentation/recharge [POWER/CHARGE] ([☞ p. 12](#))
- ⑱ Témoin d'accès [ACCESS] (S'allume ou clignote lors d'un accès aux fichiers. Ne pas mettre l'appareil hors tension ni retirer la batterie ou l'adaptateur secteur lors d'un accès aux fichiers.)
- ⑲ Témoin automatique [AUTO] (S'allume en mode d'enregistrement Auto. S'allume également lors du branchement à un graveur de DVD [vendu séparément].) ([☞ p. 47](#))

## Autres composants

- 20 Touche de réinitialisation [RESET] ([☞ p. 58](#))
- 21 Haut-parleur ([☞ p. 26](#))
- 22 Logement de la batterie ([☞ p. 12](#))
- 23 Capteur de l'appareil photo  
Capteur infrarouge ([☞ p. 33](#))
- 24 Objectif
- 25 Microphone stéréo
- 26 Lumière à DEL ([☞ p. 18, 21](#))
- 27 Poignée ceinturée ([☞ p. 14](#))
- 28 Volet de la carte SD [OPEN] ([☞ p. 15](#))
- 29 Orifice de taquet ([☞ p. 14](#))
- 30 Trou fileté pour montage du trépied ([☞ p. 14](#))

### ATTENTION :

- Veiller à ne pas couvrir les emplacements 23, 24, 25 et 26 pendant la prise de vue.
- Ne pas transporter ou saisir l'appareil photo par l'écran LCD, car il pourrait tomber ou s'endommager.

Veiller à configurer les trois réglages suivants avant utilisation.

## Préparatifs liés à l'alimentation (Utilisation de la batterie)

### 1 Régler l'interrupteur d'alimentation sur OFF.

Faire glisser la touche de verrouillage tout en appuyant dessus.

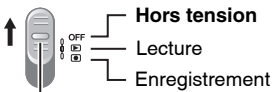

Touche de verrouillage

### 2 Fixer la batterie.

Faire coulisser la batterie vers le bas jusqu'à ce qu'elle se verrouille.

Partie inférieure de l'appareil photo

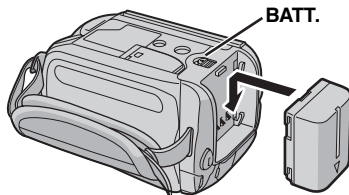

## Commande dans cette section

### Témoin d'alimentation/recharge

#### Interrupteur d'alimentation

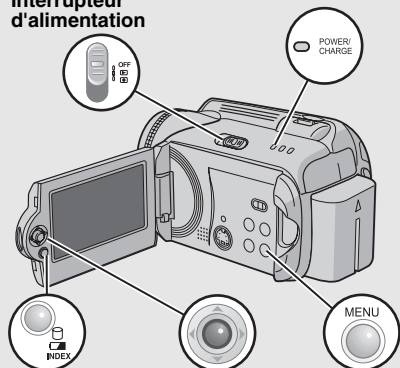

INDEX MENU

### 3 Charger la batterie en connectant l'adaptateur secteur.

Ouvrir le volet.

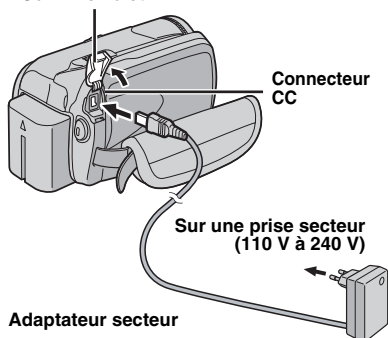

- Le témoin d'alimentation/recharge clignote pour indiquer que la recharge a commencé.
- Lorsque le témoin s'éteint, la recharge est terminée. Débrancher l'adaptateur secteur de la prise de courant et de l'appareil photo.

### Pour retirer la batterie

Faire coulisser tout en maintenant BATT. (→ étape 2), puis retirer la batterie.

Pour vérifier la charge restante de la batterie (→ p. 14)

### Temps de recharge / d'enregistrement requis

Batterie	Temps de recharge	Durée de l'enregistrement
BN-VF707U (fournie)	1 h 30 min.	1 h 10 min. (1 h 5 min.)
BN-VF714U	2 h 40 min.	2 h 25 min. (2 h 20 min.)
BN-VF733U	5 h 40 min.	5 h 50 min. (5 h 30 min.)

Les durées indiquées ci-dessus sont approximatives. Les valeurs entre ( ) correspondent aux durées lorsque la lumière à DEL est allumée.

### REMARQUE :

Vous pouvez également utiliser l'appareil photo avec uniquement l'adaptateur secteur.

## Sélection de la langue

Il est possible de modifier la langue de l'écran.  
(☞ p. 54)

- 1 Ouvrir l'écran LCD. (☞ p. 10)
- 2 Régler l'interrupteur d'alimentation sur ou .

Faire glisser la touche de verrouillage tout en appuyant dessus.

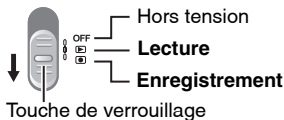

- 4 Sélectionner [DATE/AFFICHAGE].

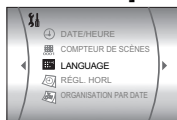
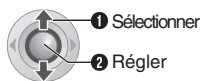

- 5 Sélectionner [LANGUAGE].



- 6 Sélectionner la langue appropriée.



## Réglage de la date et de l'heure

La date et l'heure du début de l'enregistrement sont inscrites dans le fichier vidéo/photo. Elles peuvent être vérifiées en appuyant sur **INFO**.  
(☞ p. 26, 30)

En outre, vous pouvez retrouver un fichier à l'aide de l'écran d'index des dates. (☞ p. 28)

Après avoir exécuté les étapes 1-4 de la section "Sélection de la langue" (☞ p. 13)

- 5 Sélectionner [RÉGL. HORL.].

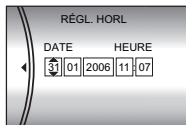

- 6 Régler la date et l'heure.



Procéder de même pour entrer le mois, le jour, l'année, l'heure et les minutes.



Vous avez configuré les réglages appropriés.

### Pour utiliser l'appareil photo immédiatement

Pour enregistrer des films (☞ p. 16)

Pour enregistrer des photos (☞ p. 20)

Pour configurer d'autres réglages (☞ p. 14)

Déterminer les touches à utiliser dans l'illustration de la section "Commande dans cette section" page 12.

## Réglage de la poignée

Ouvrir la bande velcro et régler la poignée.

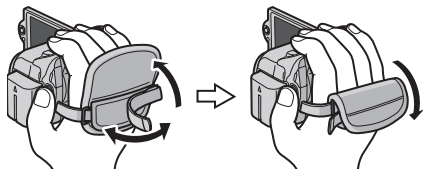

## Montage sur un trépied

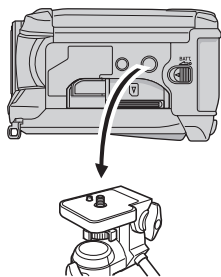

### Partie inférieure de l'appareil photo

Aligner l'orifice de taquet sur l'orifice du trépied, et le trou fileté de montage sur la vis, puis faire pivoter l'appareil photo dans le sens horaire pour le monter sur le trépied.

### REMARQUE :

Ne pas utiliser de trépied photographique sur des surfaces irrégulières et inclinées. Il pourrait tomber et l'appareil photo pourrait être sérieusement endommagé.

## Système de batterie intelligente

Vous pouvez contrôler l'état de charge de la batterie et le temps d'enregistrement restant.

### Lorsque la batterie est fixée

#### 1 Régler l'interrupteur d'alimentation sur OFF.

Faire glisser la touche de verrouillage tout en appuyant dessus.

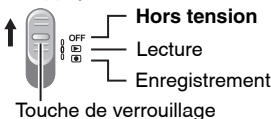

#### 2

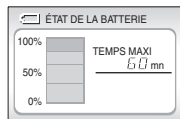

### REMARQUES :

- Les informations sur la batterie restent affichées pendant environ 3 secondes si la touche est enfoncée puis relâchée rapidement, et pendant environ 15 secondes si la touche est maintenue enfoncée pendant plusieurs secondes.
- Si le message "ERREUR DE COMMUNIC." apparaît au lieu de l'état de la batterie même après plusieurs pressions sur , il est possible qu'il y ait un problème avec la batterie. Dans ce cas, contacter le revendeur JVC le plus proche.
- Le temps d'enregistrement affiché ne devrait être utilisé qu'à titre indicatif. Il est exprimé par tranches de 10 minutes.

## Utilisation d'une carte SD

Par défaut, le disque dur est défini comme support d'enregistrement. Si vous souhaitez enregistrer sur une carte SD, les trois opérations suivantes doivent être exécutées.

### REMARQUE :

Pour plus de détails sur les cartes SD compatibles, voir la section "Vérifier la compatibilité du support d'enregistrement" (☞ p. 3).

## Insérer une carte SD

L'alimentation doit être coupée pour l'insertion et le retrait de la carte SD. Sinon, les données de la carte risquent d'être altérées.

### 1 Ouvrir le volet de la carte SD.

Partie inférieure de l'appareil photo

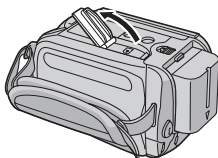

### 2 Introduire la carte fermement, le bord biseauté en premier.

Bord biseauté

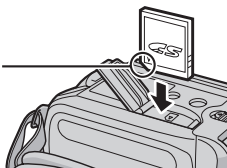

Ne pas toucher la borne sur le côté opposé de l'étiquette.

### 3 Fermer le volet de la carte SD.

### Pour retirer une carte SD

Pousser sur la carte SD une fois. Lorsqu'elle sort de l'appareil, la retirer.

## Changer le support d'enregistrement.

### Préparatif :

- Régler l'interrupteur d'alimentation sur ou .

1



### 2 Sélectionner [RÉGLAGE SUPPORT ENRG].

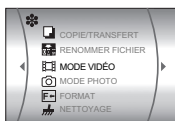

### 3 Sélectionner [MODE VIDÉO] ou [MODE PHOTO].

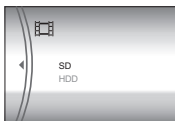

### 4 Sélectionner [SD].



5



### Pour revenir au disque dur comme support d'enregistrement

Sélectionner [HDD] à l'étape 4.

## Formater une carte SD lors de sa première utilisation

Le formatage procure des vitesses et un fonctionnement stables lors des accès à la carte SD.

Pour plus de détails sur le formatage d'une carte SD, voir la section "Formatage d'un support d'enregistrement" (☞ p. 39).

Préparatif : Ouvrir l'écran LCD. (☞ p. 10)

1

### Régler l'interrupteur d'alimentation sur .

Faire glisser la touche de verrouillage tout en appuyant dessus.

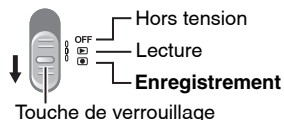

2

### Régler le commutateur MODE sur .

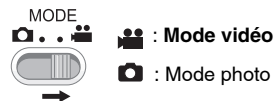

- L'appareil photo est programmé en usine pour enregistrer des vidéos sur le disque dur intégré. Pour changer de support d'enregistrement, voir page 15.

3

### Appuyer sur la touche REC/SNAP pour démarrer l'enregistrement.

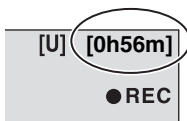

- Le temps d'enregistrement restant s'affiche (valeur approximative).

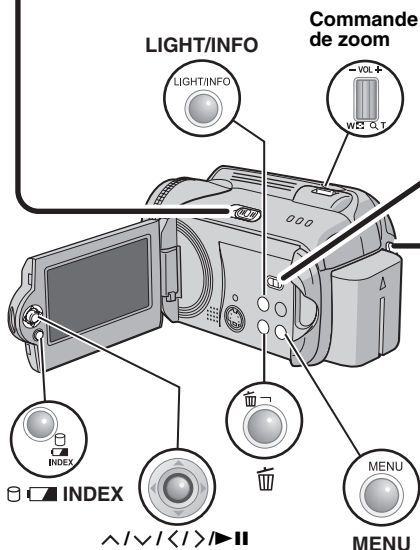

#### Pour arrêter l'enregistrement

Appuyer de nouveau sur la touche REC/SNAP.



Pour modifier la qualité d'image (☞ p. 55)

Pour enregistrer un fichier dans un événement (☞ p. 17)







## REMARQUES :

- Par défaut, l'appareil photo est réglé pour enregistrer des films au format 4:3. Pour enregistrer des films au format 16:9, voir la section "Modification du format d'écran" (☞ p. 18).
- Si l'appareil est alimenté par batterie et n'est pas utilisé en enregistrement ou en lecture pendant 5 minutes, l'alimentation de l'appareil photo se coupe automatiquement pour économiser l'énergie. Pour remettre l'appareil photo sous tension, régler l'interrupteur d'alimentation sur **OFF**, puis sur  ou . Si l'appareil est alimenté par l'adaptateur secteur, l'appareil photo entre en mode veille (le témoin d'accès s'allume et l'écran LCD s'éteint). Pour annuler le mode veille, effectuer une opération quelconque, la manœuvre du zoom par exemple.
- Si l'appareil photo chauffe, le témoin ●REC clignote. Si l'appareil photo continue de chauffer, il se peut que la prise de vue s'arrête pour protéger le support d'enregistrement. Dans ce cas, mettre l'appareil photo hors tension et attendre qu'il refroidisse.
- Si les données ne peuvent pas être enregistrées correctement, les fichiers vidéo ne sont pas enregistrés dans le dossier [SD\_VIDEO] des vidéos normales. Ils sont enregistrés dans le dossier [EXTMOV]. Pour lire ces fichiers, voir la section "Pour lire des fichiers placés dans le dossier [EXTMOV]" (☞ p. 29).
- Les noms MOV\_001.MOD à MOV\_009.MOD, MOV\_00A.MOD à MOV\_00F.MOD, et MOV\_010.MOD sont attribués aux fichiers vidéo dans leur ordre d'enregistrement.
- Un enregistrement vidéo de 12 heures consécutives s'arrête automatiquement à l'issue de ce délai.
- Un nouveau fichier est créé à chaque prise de vues en rafale de 4 Go.
- Cet appareil photo enregistre de la vidéo au format MPEG2 compatible avec le format SD-VIDEO. Notez que cet appareil photo n'est pas compatible avec les autres formats vidéo numériques.
- Avant d'enregistrer une vidéo importante, effectuer un enregistrement test.
- Ne pas déplacer ni secouer brusquement l'appareil photo pendant l'enregistrement. Dans ce cas, le bruit du disque dur risque d'être enregistré.

## Préparatif :

- Régler l'interrupteur d'alimentation sur .
- Régler le commutateur **MODE** sur .

1



2



① Sélectionner

② Régler

3



① Sélectionner

② Régler



4



① Sélectionner

② Régler

- Pour sélectionner une autre destination, sélectionner [CHANGER].
- Pour annuler l'événement d'enregistrement, sélectionner [PAS DE SECTION].

L'événement sélectionné s'affiche sur l'écran. Appuyer sur la touche **REC/SNAP** pour démarrer l'enregistrement.

## Pour rechercher un événement pour un fichier à lire (☞ p. 29)

### REMARQUE :

Lorsque vous choisissez d'enregistrer un fichier dans un événement, le réglage est conservé même si vous éteignez l'appareil. Par la suite, vous enregistrerez un fichier dans l'événement préalablement sélectionné, sauf si vous modifiez le réglage.

## Enregistrement de fichiers dans des événements

Si vous sélectionnez un événement en vue d'y enregistrer le fichier avant de démarrer l'enregistrement proprement dit, le fichier sera enregistré dans l'événement sélectionné. Ainsi, il sera plus facile de rechercher le fichier au moment de la lecture. Chaque événement comporte jusqu'à 3 destinations différentes (par exemple : BÉBÉ1, BÉBÉ2, BÉBÉ3).

## Zoom

Pendant l'enregistrement

Zoom arrière



W: Grand angle



Zoom avant



T: Téléobjectif

- Le zoom optique permet un grossissement jusqu'à 32x.
- L'agrandissement zoom au-delà de 32x s'effectue par traitement numérique de l'image, c'est pourquoi il est appelé zoom numérique. Le zoom numérique est possible jusqu'à un maximum de 800x. Régler [ZOOM] sur [64X] ou [800X]. (→ p. 55)

Zoom optique (jusqu'à 32x)



Zoom numérique (jusqu'à 800x)



## REMARQUES :

- La prise de vue macro jusqu'à environ 5 cm du sujet est possible lorsque la commande de zoom est réglée à fond sur W.
- Lorsque vous effectuez un zoom sur un sujet se trouvant trop près de l'objectif, l'appareil photo peut effectuer automatiquement un zoom arrière en fonction de la distance. Dans ce cas, régler la fonction [MACRO] sur [MARCHE]. (→ p. 55)

## Modification du format d'écran

Vous pouvez enregistrer des films au format 4:3 et 16:9. Par défaut, l'appareil photo est réglé pour enregistrer des films au format 4:3.

Préparatif :

- Régler l'interrupteur d'alimentation sur .
- Régler le commutateur **MODE** sur .



À chaque pression, le format d'écran change.

## ATTENTION :

Les vidéos enregistrées au format 16:9 peuvent être légèrement étirées verticalement sur un téléviseur au format d'écran 4:3. Enregistrer les vidéos au format 4:3 en cas de lecture sur ce type de téléviseur.



## REMARQUES :

- Si le mode d'enregistrement est réglé sur ÉCONOMIE, vous ne pouvez pas modifier le format d'écran.
- Pour les modèles à écran 4:3, lors de l'enregistrement ou de la lecture de films en mode 16:9, l'image peut être légèrement allongée verticalement. Le format d'écran lui-même ne change pas.
- Lors de la lecture sur le téléviseur de l'écran 4:3, les films enregistrés au format 16:9 apparaissent à l'aspect allongé un peu verticalement.
- Si vous voulez graver les films enregistrés sur les disques DVD, il est recommandé de ne pas mélanger les films du format 16:9 et les films du format 4:3.

## Lumière à DEL

Si vous choisissez d'utiliser cette fonction, la lumière à DEL s'allume pour améliorer la visibilité pendant la prise de vue.

Préparatif :

- Régler l'interrupteur d'alimentation sur .
- Régler le commutateur **MODE** sur .

LIGHT/INFO



Chaque pression sur la touche modifie le réglage.



La lumière reste allumée indépendamment des conditions environnantes.



La lumière s'allume automatiquement lorsque l'éclairage est insuffisant.

Pas d'affichage

Désactive cette fonction.



## Suppression d'un fichier

Le dernier fichier enregistré sera effacé.

Lorsque l'enregistrement est terminé

1

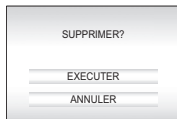

2 Sélectionner [EXECUTER].



1 Sélectionner

2 Régler

### REMARQUE :

Si le mode d'enregistrement (vidéo ou photo) est modifié ou si l'appareil est mis hors tension puis remis sous tension après l'enregistrement, vous ne pouvez pas effacer le fichier.

## Vérification de l'espace restant sur le support d'enregistrement

Préparatif :

- Régler l'interrupteur d'alimentation sur
- Régler le commutateur **MODE** sur

Exemple : Vérification de l'espace du disque dur

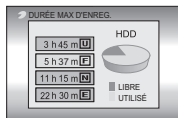

Le temps d'enregistrement maximum est affiché pour chaque mode de qualité d'image et l'espace restant est représenté dans un graphique circulaire.

**Mode de qualité de l'image affichée**

[U] : ULTRA FINE

[F] : FIN

[N] : NORMAL

[E] : ÉCONOMIE

Pour en savoir plus sur la qualité de l'image, voir page 69.

**Pour revenir à l'écran normal**

Appuyer de nouveau sur la touche .

Préparatif : Ouvrir l'écran LCD. (☞ p. 10)

## 1 Régler l'interrupteur d'alimentation sur .

Faire glisser la touche de verrouillage tout en appuyant dessus.

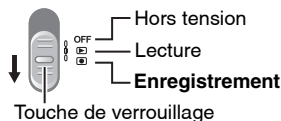

Commande de zoom



## 2 Régler le commutateur MODE sur .

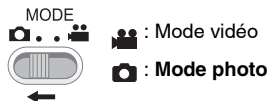

- L'appareil photo est programmé en usine pour enregistrer des photos sur le disque dur intégré. Pour changer de support d'enregistrement, voir page 15.

## 3 Appuyer sur la touche REC/ SNAP pour démarrer l'enregistrement.





Le témoin **PHOTO** s'affiche pendant l'enregistrement.

- Pour vérifier l'aspect de l'image avant de l'enregistrer, enfoncer la touche **REC/ SNAP** à mi-course sans la relâcher. Le témoin  s'affiche et devient vert lorsque l'image capturée est au point. Pour annuler l'enregistrement, relâcher la touche **REC/ SNAP**. Pour enregistrer la photo sur le support d'enregistrement, enfoncer la touche **REC/ SNAP** à fond.

Pour modifier la qualité d'image (☞ p. 57)

### REMARQUES :

- Les photos sont enregistrées au format 4:3. Elles ne peuvent pas être enregistrées au format 16:9.
  - Si l'appareil est alimenté par batterie et n'est pas utilisé en enregistrement ou en lecture pendant 5 minutes, l'alimentation de l'appareil photo se coupe automatiquement pour économiser l'énergie. Pour remettre l'appareil photo sous tension, régler l'interrupteur d'alimentation sur **OFF**, puis sur  ou .
- Si l'appareil est alimenté par l'adaptateur secteur, l'appareil photo entre en mode veille (le témoin d'accès s'allume et l'écran LCD s'éteint). Pour annuler le mode veille, effectuer une opération quelconque, la manœuvre du zoom par exemple.



## Zoom

Pendant l'enregistrement

**Zoom arrière**



W: Grand angle

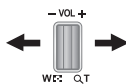

**Zoom avant**



T: Téléobjectif

- Le zoom optique permet un grossissement jusqu'à 32x.
- Le zoom numérique (p. 18) n'est pas disponible.

## Prise de vues en rafale

Si le mode de prise de vues en rafale est activé en maintenant enfoncée la touche **REC/SNAP** à l'étape **3** (p. 20), on obtient un effet identique à la prise de photos en série. (Intervalle entre les photos : 0,3 s environ)

**Préparatif :**

- Régler l'interrupteur d'alimentation sur
- Régler le commutateur **MODE** sur

Régler [**PRISE VUES EN RAFALE**] sur [**MARCHE**]. (p. 57)

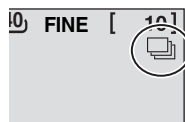

Le témoin s'affiche.

- Il se peut que la prise de vues en rafale ne fonctionne pas correctement sur tous les supports d'enregistrement.
- La vitesse de prise de vues en rafale chute si l'on utilise cette fonction de façon répétée.

## Lumière à DEL

Si vous choisissez d'utiliser cette fonction, la lumière à DEL s'allume pour améliorer la visibilité pendant la prise de vue.

**Préparatif :**

- Régler l'interrupteur d'alimentation sur .
- Régler le commutateur **MODE** sur .

LIGHT/INFO

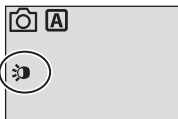

Chaque pression sur la touche modifie le réglage.

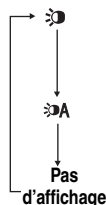

La lumière reste allumée indépendamment des conditions environnantes.

La lumière s'allume automatiquement lorsque l'éclairage est insuffisant.

Désactive cette fonction.

## Suppression d'un fichier

Le dernier fichier enregistré sera effacé.

Lorsque l'enregistrement est terminé

1

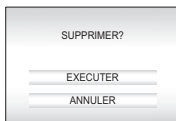

2 Sélectionner [**EXECUTER**].



1 Sélectionner

2 Régler

### REMARQUE :

Si le mode d'enregistrement (vidéo ou photo) est modifié ou si l'appareil est mis hors tension puis remis sous tension après l'enregistrement, vous ne pouvez pas effacer le fichier.

## À propos du mode d'enregistrement manuel

Ce mode permet de définir manuellement la mise au point et la luminosité de l'écran. Vous devez choisir ce mode car le mode d'enregistrement automatique des réglages est sélectionné par défaut.

Pour sélectionner le mode d'enregistrement manuel

### Préparatif :

- Régler l'interrupteur d'alimentation sur .
- Sélectionner le type de fichier (vidéo ou photo) à l'aide du commutateur **MODE**.

**AUTO**



Appuyer deux fois.



Le témoin **M** s'affiche.

### Pour repasser en mode d'enregistrement automatique

Appuyer sur la touche **AUTO** pour faire apparaître le témoin **A**.

## Commande dans cette section

Interrupteur d'alimentation

Commutateur **MODE**

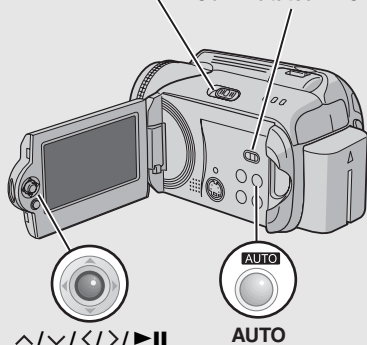

## Réglage manuel du menu MSET

Les fonctions d'enregistrement manuel sont simples à utiliser. Il suffit de sélectionner les options appropriées dans le menu MSET.

Après avoir exécuté les étapes de la section "Pour sélectionner le mode d'enregistrement manuel" (p. 22)

1

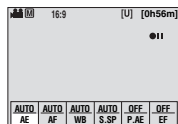

2 Sélectionner le menu approprié.



- 1 Sélectionner
- 2 Régler

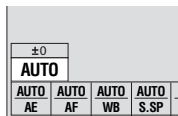

Pour plus de détails sur chaque menu, voir pages 23 et 24.

3 Sélectionner le réglage approprié.

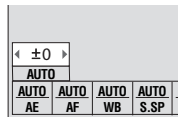

Selon le type des réglages sélectionné, vous pouvez définir la valeur à l'aide de **</>** après la sélection.

4



5



Le menu disparaît et l'indicateur de la fonction sélectionnée s'affiche.

## Menu MSET

## Menus

## Réglages ([ ] = Préréglages d'usine)

**AE**  
**(Exposition manuelle)**

Règle la luminosité.

Pour l'enregistrement vidéo

**[AUTO]**: La luminosité est réglée automatiquement.**-6 à +6**: Corrige une valeur de luminosité comprise dans cette plage, par incréments de 1. Utiliser </> pour définir cette valeur.

Pour l'enregistrement de photos

**[±0]**: La luminosité n'est pas réglée.**-2.0 à +2.0 (EV)**: Corrige une valeur comprise dans cette plage, par incréments de 1/3EV. Utiliser </> pour définir la valeur.**Pour verrouiller l'exposition**Lorsque le menu disparaît une fois que vous avez configuré le réglage, maintenir enfoncée la touche **▶▶** pendant plus de 2 secondes. Le témoin **■** s'affiche.**AF**  
**(Mise au point manuelle)**

Règle la mise au point.

**[AUTO]**: La mise au point est réglée automatiquement.**▲ ◀ ▶ ●**: Permet de régler manuellement la mise au point. Utiliser </> pour définir la mise au point. (Lors du zoom, le sujet ne sortira pas de la mise au point si vous réglez celle-ci sur téléobjectif (T) avant d'effectuer un zoom grand angle (W).)**WB**  
**(Balance des blancs)**

Permet de régler la balance des blancs afin d'optimiser les couleurs en fonction de la lumière de l'environnement pendant l'enregistrement.

**[AUTO]**: La balance des blancs est réglée automatiquement.**■ BAL.MAN**: Permet de régler manuellement la balance des blancs en fonction de la source de lumière.

- 1) Placer une feuille de papier blanc uni devant le sujet. Régler le zoom ou se placer de façon à ce que la feuille de papier blanc occupe tout l'écran.
- 2) Appuyer sur **▶▶** et maintenir cette touche enfoncée jusqu'à ce que le témoin **■** se mette à clignoter puis s'arrête.

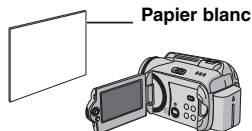
**☀ BEAU TPS**: destiné aux prises de vues extérieures par temps ensoleillé.**☁ NUAGEUX**: destiné aux prises de vues extérieures par temps couvert.**🔦 HALOGÈNE**: destiné à être utilisé avec un éclairage vidéo ou similaire.

## Menu MSET (Suite)

## Menus

## Réglages ([ ] = Préréglages d'usine)

**S.SP****(Vitesse d'obturation)**

Une vitesse d'obturation rapide peut geler le mouvement d'un sujet se déplaçant vite, et une vitesse d'obturation lente peut rendre le sujet quelque peu flou et donner l'impression d'un mouvement.

**[AUTO]:** La vitesse d'obturation est réglée automatiquement.

**1/2 à 1/4000 (Pour l'enregistrement vidéo) /**

**1/2 à 1/500 (Pour l'enregistrement de photos) :**

Plus la valeur est réduite, plus la vitesse d'obturation est rapide. Utiliser < / > pour définir la valeur.

**REMARQUE :**

Il est recommandé d'utiliser un trépied (☞ p. 14) lors de l'enregistrement avec une vitesse d'obturation lente.

**P.AE****(Exposition automatique programmée)**

Les réglages de l'exposition automatique programmée sont destinés à être utilisés dans des situations de prise de vue spécifiques.

**[OFF]:** La luminosité est réglée automatiquement.

 **SPORTS:** Enregistre clairement des sujets se déplaçant vite.

 **NEIGE:** Compense les sujets qui risqueraient d'être trop sombres dans une prise de vue effectuée dans un environnement très lumineux, par exemple dans la neige.

 **PROJECTEUR:** Sélectionner cette option lorsqu'une tache lumineuse rend le sujet trop lumineux.

 **CRÉPUSCULE:** Rend les prises de vue au crépuscule plus naturelles.

**EF****(Effets spéciaux)**

Vous pouvez enregistrer des vidéos ou des photos avec des effets spéciaux.

**[OFF]:** Aucun effet spécial n'est utilisé.

 **SÉPIA:** l'image prend une teinte brune rappelant celle des anciennes photographies.

**B/W NOIR ET BLANC:** comme dans les vieux films, l'image est en noir et blanc.

 **FILM ANCIEN\*:** cet effet donne aux images un effet stroboscopique rappelant celui des vieux films.

 **STROBOSCOPE\*:** l'image ressemble à une série de clichés consécutifs.

\* Non disponible pour l'enregistrement de photos.



## Prise de vue en faible lumière

L'obturation est automatiquement réglée sur une vitesse de 1/2 à 1/30 secondes. Elle permet d'enregistrer avec un éclairage faible dans des endroits sombres.

Après avoir exécuté les étapes de la section "Pour sélectionner le mode d'enregistrement manuel" (➔ p. 22)



Le témoin s'affiche.

**Pour annuler la prise de vue en faible lumière**

Appuyer sur < (NIGHT) pour que le témoin disparaisse.

### REMARQUE :

Il est recommandé d'utiliser le trépied (➔ p. 14) lors de l'enregistrement avec une vitesse d'obturation lente.

## Compensation de contre-jour

La fonction de compensation du contre-jour éclaircit rapidement le sujet. Elle permet, d'une simple opération, d'éclairer des zones sombres du sujet en augmentant l'exposition.

Après avoir exécuté les étapes de la section "Pour sélectionner le mode d'enregistrement manuel" (➔ p. 22)



Le témoin s'affiche.

**Pour annuler la compensation de contre-jour**

Appuyer deux fois sur ^ () pour faire disparaître le témoin .

## Commande d'exposition spot

La sélection d'une zone de mesure spot permet une compensation plus précise de l'exposition. Vous avez le choix entre trois zones de mesure spot.

Après avoir exécuté les étapes de la section "Pour sélectionner le mode d'enregistrement manuel" (➔ p. 22)



Appuyer deux fois.

Le témoin s'affiche.

**2 Sélectionner le cadre de mesure spot désiré.**

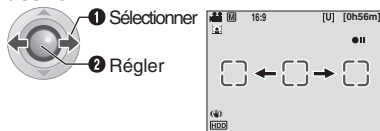

**Pour verrouiller l'exposition**

Une fois le réglage terminé, appuyer sur ►|| et la maintenir enfoncée pendant plus de 2 secondes. Le témoin s'affiche.

**Pour annuler la commande d'exposition spot**

Appuyer une fois sur ^ () pour faire disparaître le témoin .

## 1 Régler l'interrupteur d'alimentation sur .

Faire glisser la touche de verrouillage tout en appuyant dessus.

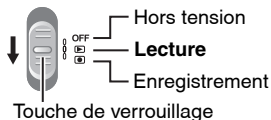

Commande de zoom/Commande de volume du haut-parleur

LIGHT/INFO



## 2 Régler le commutateur MODE sur .

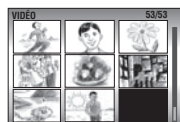
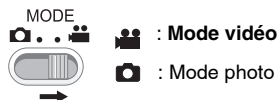

Écran d'index des vidéos

- Pour changer de support de lecture, voir page 15.

## 3 Appuyer sur / / / pour sélectionner le fichier souhaité, puis appuyer sur .



- Pour suspendre la lecture, appuyer de nouveau sur .

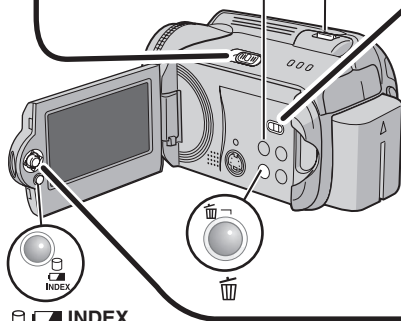

### Pour revenir à l'écran d'index

Appuyer sur **INDEX** alors que la lecture est suspendue.

### Pour régler le volume du haut-parleur

Pendant la lecture, faire coulisser la commande de volume du haut-parleur vers + pour augmenter le volume, ou vers - pour le baisser.

### Pour activer/désactiver l'affichage de la date

Régler [DATE/HEURE] sur [MARCHE], [AUTO] ou [ARRÊT]. (☞ p. 54)

### Pour vérifier les informations de fichiers

Appuyer sur **INFO** alors que la lecture est suspendue. (☞ p. 37)

### REMARQUES :

- L'image lue peut être affichée sur l'écran LCD ou sur un téléviseur relié. (☞ p. 32)
- Il se peut que l'image s'arrête momentanément ou que le son se coupe au niveau des jonctions entre les scènes. Toutefois, il ne s'agit pas d'un dysfonctionnement.
- Si l'appareil photo chauffe, le témoin  clignote. Si l'appareil photo continue de chauffer, il se peut que la lecture s'arrête pour protéger le support d'enregistrement. Dans ce cas, mettre l'appareil photo hors tension et attendre qu'il refroidisse.

## Différentes opérations pendant la lecture

Pour reprendre la lecture normale, appuyer sur ►II.

### Lecture de photos (Pause)



### Recherche pendant la lecture

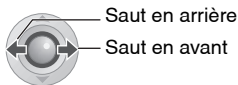

- Appuyer de manière répétée sur </> augmente la vitesse de recherche. (-60x à +60x)

### Localiser le point de départ du fichier ou sauter le fichier

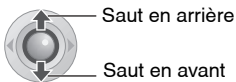

### Lecture image par image

Pendant que la lecture est suspendue

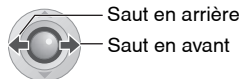

- Appuyer à plusieurs reprises sur </> permet de faire avancer ou reculer la photo image par image.

### Lecture au ralenti

Pendant que la lecture est suspendue  
Maintenir enfoncée.

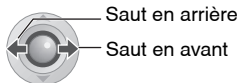

### Lecture avec zoom

Il est possible d'agrandir l'image jusqu'à 5x.

Pendant que la lecture est suspendue

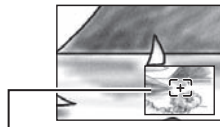

### Vue intégrale de l'image

Le signe ☒ indique le point central de la zone agrandie.

- Appuyer sur ^/∨/</> pour déplacer la zone agrandie à afficher.
- Pour effectuer un zoom arrière, faire glisser la commande de zoom vers W.

## Fonction de recherche de fichiers

L'utilisation d'une seule touche permet de commuter l'écran d'index vers l'écran d'index des dates ou l'écran des événements pour la recherche de fichiers.

### Pour modifier l'affichage

#### Sur l'écran d'index



À chaque pression, l'écran change.

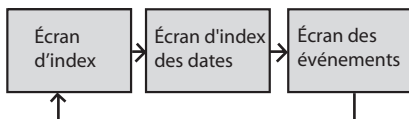

## Écran d'index des dates

Vous pouvez rechercher le fichier voulu par date d'enregistrement.

Après l'affichage de l'écran d'index des dates dans la section "Pour modifier l'affichage" (p. 28)

### 1 Sélectionner la date d'enregistrement.



### 2



### 3 Sélectionner le fichier approprié.



1 Sélectionner

2 Régler

- Pendant la lecture, le symbole ☺D s'affiche dans l'angle supérieur gauche de l'écran.

## Écran des événements

Vous pouvez rechercher le fichier désiré par le biais de l'événement dans lequel vous avez enregistré le fichier lors de l'enregistrement. (☞ p. 17) Après la recherche par événement, vous pouvez effectuer une recherche par date d'enregistrement afin de la limiter.

Après l'affichage de l'écran des événements dans la section "Pour modifier l'affichage" (☞ p. 28)

### 1 Sélectionner l'événement.

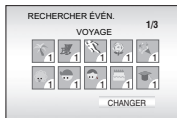

- Pour passer à la page suivante, sélectionner [CHANGER].

### 2

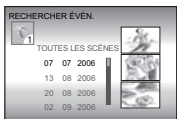

### 3 Sélectionner la date d'enregistrement.



- 1 Sélectionner
- 2 Régler



- Pour afficher tous les fichiers, sélectionner [TOUTES LES SCÈNES].

### 4 Sélectionner le fichier approprié.



- 1 Sélectionner
- 2 Régler

- Pendant la lecture, le symbole ☺E s'affiche dans l'angle supérieur gauche de l'écran.

Pour modifier l'enregistrement des événements d'un fichier (☞ p. 41)

## Pour lire des fichiers placés dans le dossier [EXTMOV]

Si les données ne peuvent pas être enregistrées correctement, les fichiers vidéo sont enregistrés dans le dossier [EXTMOV]. (☞ p. 17)

- 1 Appuyer sur la touche REC/SNAP lorsque l'écran d'index est affiché.
- 2 Lorsque [MPG] est affiché, appuyer sur  $\wedge/\vee/|/|>$  pour sélectionner le fichier à lire, puis appuyer sur  $\blacktriangleright$  II.

### Pour revenir à l'écran d'index

Appuyer de nouveau sur la touche REC/SNAP.

- Les informations sur les fichiers et les fonctions de création de liste de lecture ne sont pas disponibles pour les fichiers stockés dans le dossier [EXTMOV].

## Suppression d'un fichier vidéo

### Préparatif :

Interrompre la lecture. Sélectionner le fichier dans l'écran d'index.

### 1



Vous pouvez sélectionner le fichier à supprimer en appuyant sur  $\langle / \rangle$ .

### 2 Sélectionner [EXECUTER].



- 1 Sélectionner
- 2 Régler

### Pour quitter l'écran de suppression de fichier

Sélectionner [ANNULER] à l'étape 2.

## 1 Régler l'interrupteur d'alimentation sur .

Faire glisser la touche de verrouillage tout en appuyant dessus.

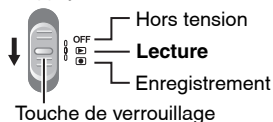

## 2 Régler le commutateur MODE sur .

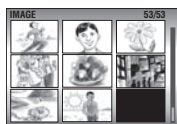

Écran d'index des photos

- Pour changer de support de lecture, voir page 15.

## 3 Appuyer sur / / pour sélectionner le fichier désiré, puis appuyer sur .



- Appuyer sur  /  pour afficher le fichier précédent/suivant.

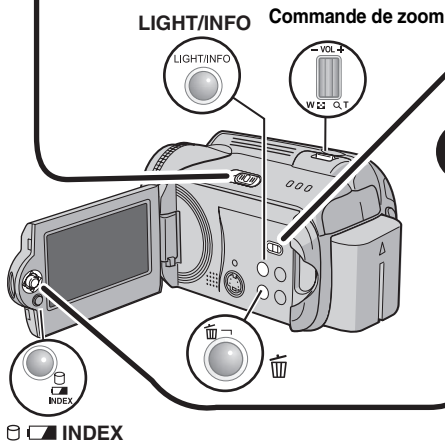

### Pour revenir à l'écran d'index

Appuyer sur **INDEX**.

### Pour activer/désactiver l'affichage de la date et de l'heure

Régler [DATE/HEURE] sur [MARCHE], [AUTO] ou [ARRÊT]. (☞ p. 54)

### Pour vérifier les informations de fichiers

Appuyer sur **INFO** alors que la lecture est suspendue. (☞ p. 37)

## Fonction de recherche de fichiers

L'utilisation d'une seule touche permet de commuter l'écran d'index vers l'écran d'index des dates pour la recherche de fichiers.

- L'écran des événements ne peut pas être utilisé pour les photos.

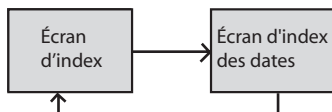

Pour en savoir plus, voir page 28.



## Diaporama

Vous pouvez lire automatiquement toutes les photos stockées sur le support d'enregistrement.

### Pendant la lecture



- Pendant l'affichage du diaporama, toute pression sur  $\vee$  affiche les fichiers dans l'ordre décroissant, et toute pression sur  $\wedge$  les affiche dans l'ordre croissant.

### Pour mettre fin au diaporama

Appuyer de nouveau sur  $\blacktriangleright$  II.

## Rotation de l'image

Il est possible de faire pivoter une photo dans le sens des aiguilles d'une montre ou dans le sens inverse des aiguilles d'une montre.

### Pendant la lecture



Dans le sens antihoraire

Dans le sens horaire

- Chaque pression sur  $\wedge$  ou  $\vee$  fait pivoter l'image ( $90^\circ \leftrightarrow 180^\circ \leftrightarrow 270^\circ \leftrightarrow 0^\circ$ ).

## Lecture avec zoom

Il est possible d'agrandir l'image jusqu'à 5x pendant la lecture.

### Pendant la lecture

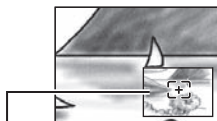

### Vue intégrale de l'image

Le signe  $\boxtimes$  indique le point central de la zone agrandie.

- Appuyer sur  $\wedge/\vee/</>$  pour déplacer la zone agrandie à afficher.
- Pour effectuer un zoom arrière, faire glisser la commande de zoom vers **W**.

## Suppression d'un fichier de photos

### Préparatif :

Lire la photo. Sélectionner le fichier dans l'écran d'index.

1



Vous pouvez sélectionner le fichier à supprimer en appuyant sur  $</>$ .

### 2 Sélectionner [EXECUTER].



### Pour quitter l'écran de suppression de fichier

Sélectionner [ANNULER] à l'étape 2.

## Raccordement à un téléviseur, un magnétoscope ou un graveur de DVD

Vérifier que tous les appareils sont hors tension avant de procéder aux raccordements.

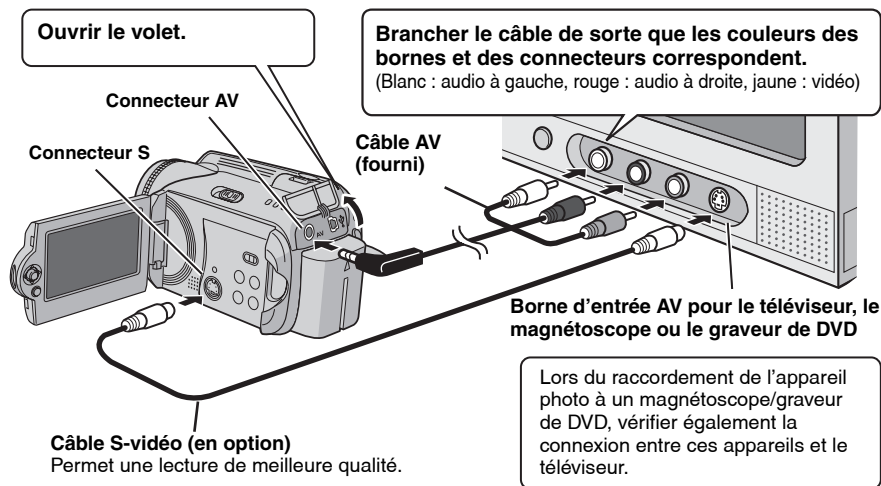

### REMARQUES :

- Il est recommandé d'alimenter l'appareil photo par l'adaptateur secteur et non par la batterie. (→ p. 12)
- Pour raccorder l'appareil photo à un ordinateur, voir GUIDE D'INSTALLATION DU LOGICIEL ET RACCORDEMENT USB.
- Cet appareil photo est conçu pour être utilisé avec les signaux de télévision couleur de type PAL. Il ne peut pas être utilisé sur un téléviseur de standard différent.

## Lecture sur un téléviseur

Après le raccordement de l'appareil photo au téléviseur dans la section "Raccordement à un téléviseur, un magnétoscope ou un graveur de DVD" (→ p. 32)

- 1 Mettre sous tension l'appareil photo et le téléviseur.
- 2 Régler le téléviseur en mode VIDÉO.
- 3 (Uniquement lors du raccordement de l'appareil photo à un magnétoscope/graveur de DVD) Pour mettre sous tension le magnétoscope/graveur de DVD et définir le mode d'entrée AUX pour ces appareils.
- 4 Lancer la lecture sur l'appareil photo. (→ p. 26, 30)

### REMARQUE :

Si le format de la vidéo que vous lisez ne vous paraît pas normal et que le format d'écran peut être modifié sur le téléviseur, effectuer les réglages sur ce dernier.



## Lecture à l'aide de la télécommande

La télécommande est dotée d'une pile lors de son achat.  
Enlever la feuille isolante avant toute utilisation.

## Portée de la télécommande

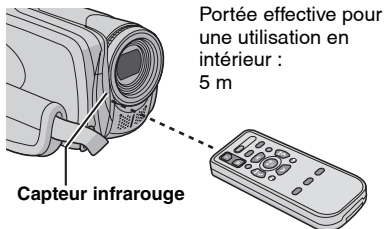

### REMARQUE :

Le rayon transmis peut manquer d'efficacité ou engendrer des dysfonctionnements si le capteur infrarouge est directement exposé à la lumière du soleil ou à des éclairages puissants.

## Pour réinsérer la pile

La télécommande utilise une pile au lithium (CR2025).

Sortir le logement de la pile en poussant sur le bouton de verrouillage.

### Bouton de verrouillage

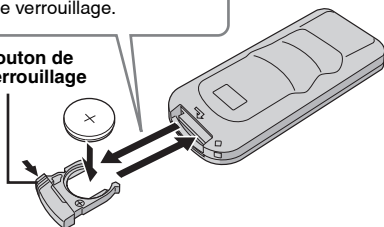

## Touches et fonctions

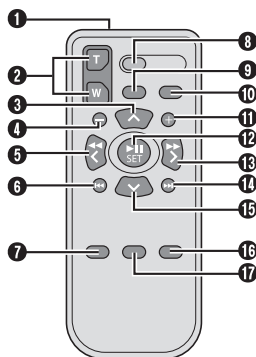

- 1 Fenêtre de transmission du rayon infrarouge
- 2 Touches ZOOM (T/W)  
Zoom avant/arrière (☞ p. 18, 21)
- 3 Touche de déplacement vers le haut  
Touche de rotation (sens antihoraire)  
(☞ p. 31)
- 4 Touche de saut en arrière
- 5 Touche de déplacement vers la gauche
- 6 Touche Précédent
- 7 Touche PLAYLIST (☞ p. 42)
- 8 Touche START/STOP
- 9 Touche SNAPSHOT (☞ p. 20)
- 10 Touche INFO (☞ p. 37)
- 11 Touche de saut en avant
- 12 Touche PLAY/PAUSE
- 13 Touche de déplacement vers la droite
- 14 Touche Suivant
- 15 Touche de déplacement vers le bas  
Touche de rotation (sens horaire) (☞ p. 31)
- 16 Touche INDEX
- 17 Touche DATE

Vous pouvez ajouter les deux types d'effets spéciaux suivants avant de procéder à la lecture.

### Effets de fondu ou de volet

Ajouter des effets au début et à la fin des vidéos. Ces effets ne peuvent pas être définis pour les photos.

### Effets de lecture

Ajouter des effets qui, par exemple, modifient les tonalités des vidéos.

### Préparatif :

- Régler l'interrupteur d'alimentation sur .
- Sélectionner le type de fichier (vidéo ou photo) à l'aide du commutateur **MODE**.

1

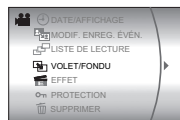

### 2 Sélectionner [VOLET/FONDU] (Vidéo uniquement) ou [EFFET].

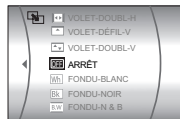

### 3 Sélectionner l'effet désiré.



Pour plus de détails sur les effets, voir page 35.

4



### Commande dans cette section

Interrupteur d'alimentation



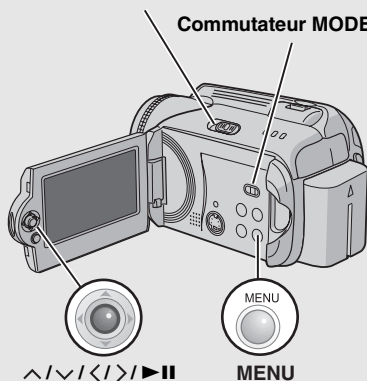





Commutateur MODE







### Pour désactiver un effet

Sélectionner [ARRÊT] à l'étape 3.

**[VOLET/FONDU]**

Menus	Détails
 <b>FONDU-BLANC</b>	Entrée ou sortie en fondu sur un écran blanc.
 <b>FONDU-NOIR</b>	Entrée ou sortie en fondu sur un écran noir.
 <b>FONDU-N &amp; B</b>	Passe d'un écran noir et blanc à un écran couleur lors de l'entrée en fondu, ou d'un écran couleur à un écran noir et blanc lors de la sortie en fondu.
 <b>VOLET-ANGLE</b>	Le volet s'ouvre sur un écran noir depuis l'angle supérieur droit vers l'angle inférieur gauche ou se ferme depuis l'angle inférieur gauche vers l'angle supérieur droit en laissant place à un écran noir.
 <b>VOLET-FENÊTRE</b>	La scène démarre au centre d'un écran noir avec le volet qui s'ouvre en s'élargissant vers les angles, ou disparaît en partant des angles avec le volet qui se ferme graduellement en direction du centre.
 <b>VOLET-DÉFIL-H</b>	Ouverture ou fermeture du volet de droite à gauche ou de gauche à droite.
 <b>VOLET-DOUBL-H</b>	Ouverture du volet en deux moitiés d'un écran noir, l'une vers la gauche et l'autre vers la droite, pour révéler la scène, ou fermeture du volet avec réapparition de l'écran noir sur la gauche et sur la droite jusqu'à recouvrir la scène.
 <b>VOLET-DÉFIL-V</b>	La scène s'ouvre du bas vers le haut sur un écran noir, ou se ferme du haut vers le bas en faisant place à un écran noir.
 <b>VOLET-DOUBL-V</b>	Ouverture du volet au centre d'un écran noir allant en s'élargissant vers le haut et vers le bas, ou fermeture du volet depuis le haut et le bas vers le centre en faisant place à un écran noir.

**[EFFET]**

Menus	Détails
 <b>SÉPIA</b>	L'image prend une teinte brune rappelant celle des anciennes photographies.
 <b>NOIR ET BLANC</b>	L'image est en noir et blanc comme dans les vieux films.
 <b>FILM ANCIEN*</b>	Donne aux images un effet stroboscopique rappelant celui des vieux films.
 <b>STROBOSCOPE*</b>	L'enregistrement ressemble à une série de clichés consécutifs.

\* N'est pas disponible pour l'enregistrement de photos.

Vous pouvez gérer directement les fichiers enregistrés dans l'appareil photo.

### PRÉCAUTION :

Ne pas ôter le support d'enregistrement et veiller à n'effectuer aucune autre opération (comme mettre l'appareil hors tension) lors de l'accès aux fichiers. Veiller également à utiliser l'adaptateur secteur fourni car le support d'enregistrement des données risque d'être endommagé si la batterie venait à se décharger complètement pendant le fonctionnement. En cas d'altération des données du support d'enregistrement, il faut formater le support. (p. 39)

### Commande dans cette section

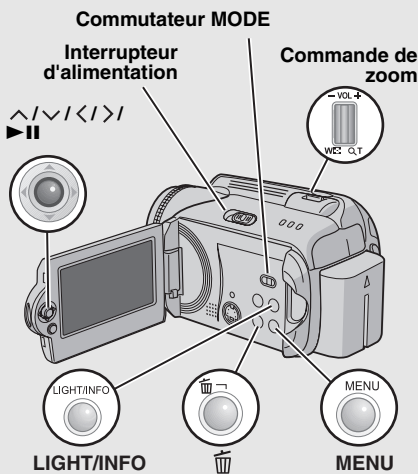

## Suppression de fichiers

### Suppression à l'aide de la touche

#### Préparatif :

- Régler l'interrupteur d'alimentation sur
- Sélectionner le type de fichier (vidéo ou photo) à l'aide du commutateur **MODE**.

### 1 Sélectionner le fichier à supprimer.

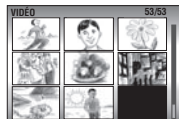

### 2



Vous pouvez sélectionner le fichier à supprimer en appuyant sur **</>**.

### 3 Sélectionner [EXECUTER].



1 Sélectionner

2 Régler

### Pour quitter l'écran de suppression de fichier

Sélectionner [ANNULER] à l'étape 3.

### REMARQUE :

Si vous appuyez sur en mode d'enregistrement, le dernier fichier enregistré sera effacé. Toutefois, si le mode d'enregistrement (vidéo ou photo) est modifié ou si l'appareil est mis hors tension puis remis sous tension après l'enregistrement, vous ne pouvez pas effacer le fichier.

## Suppression depuis l'écran de menu

### Préparatif :

- Régler l'interrupteur d'alimentation sur .
- Sélectionner le type de fichier (vidéo ou photo) à l'aide du commutateur **MODE**.

**1**

### 2 Sélectionner [SUPPRIMER].

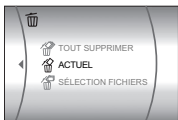

### 3 Sélectionner le menu approprié.



#### ● [ACTUEL]:

Le fichier affiché est supprimé. Vous pouvez sélectionner le fichier précédent ou le fichier suivant en appuyant sur  $\langle / \rangle$ .

#### ● [SÉLECTION FICHIERS]:

Vous pouvez choisir plusieurs fichiers à supprimer dans l'écran d'index.

1) Appuyer sur  $\wedge / \vee / \langle / \rangle$  pour sélectionner le fichier à supprimer, puis appuyer sur **▶II**.

- La marque s'affiche sur le fichier. Répéter cette étape pour sélectionner d'autres fichiers.
- Si l'on déplace la commande de zoom vers **T**, l'écran d'aperçu de la photo s'affiche. Déplacer la commande de zoom vers **W** permet de revenir à l'écran d'index.

2) Appuyer sur **MENU**.

#### ● [TOUT SUPPRIMER]:

Tous les fichiers sont supprimés.



## 4 Sélectionner [EXECUTER].

Si [SÉLECTION FICHIERS] a été sélectionné à l'étape **3**, sélectionner [EXECUTER ET QUITTER].



### REMARQUES :

- Les fichiers protégés ne peuvent pas être supprimés. Si vous souhaitez les supprimer, vous devez d'abord annuler la protection. (☞ p. 38)
- Il n'est pas possible de restaurer des fichiers qui ont été supprimés. Vérifiez donc soigneusement les fichiers avant de les supprimer.

## Affichage d'informations sur un fichier

### Préparatif :

- Fichiers vidéo : Interrompre la lecture. Sélectionner le fichier dans l'écran d'index.
- Photos : Lire la photo. Sélectionner le fichier dans l'écran d'index.

LIGHT/INFO

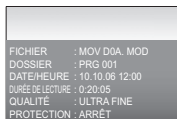

### Fichiers vidéo

**FICHIER:** Nom de fichier

**DOSSIER:** Nom de dossier

**DATE/HEURE:** Date et heure de l'enregistrement

**DURÉE DE LECTURE:** Heure de lecture (longueur du fichier)

**QUALITÉ:** Qualité d'image (☞ p. 55)

**PROTECTION:** État de protection des fichiers (☞ p. 38)

### Fichiers de photos

**FICHIER:** Nom de fichier

**DOSSIER:** Nom de dossier

**DATE/HEURE:** Date et heure de l'enregistrement

**TAILLE:** Taille de l'image

**QUALITÉ:** Qualité d'image (☞ p. 57)

**PROTECTION:** État de protection des fichiers (☞ p. 38)

### Pour désactiver l'affichage d'informations sur les fichiers

Appuyer de nouveau sur **INFO**.

## Protection des fichiers contre toute suppression accidentelle

### Préparatif :

- Régler l'interrupteur d'alimentation sur .
- Sélectionner le type de fichier (vidéo ou photo) à l'aide du commutateur **MODE**.

1



### 2 Sélectionner [PROTECTION].



### 3 Sélectionner le menu approprié.



#### • [ACTUEL]:

Le fichier affiché est protégé. Vous pouvez sélectionner le fichier précédent ou suivant en appuyant sur < / >.

#### • [SÉLECTION FICHIERS]:

Vous pouvez choisir plusieurs fichiers à protéger dans l'écran d'index.

- 1) Appuyer sur  $\wedge / \vee / \langle / \rangle$  pour sélectionner le fichier à protéger, puis appuyer sur **►II**.
  - La marque **On** s'affiche sur le fichier. Répéter cette étape pour sélectionner d'autres fichiers.
  - Si l'on déplace la commande de zoom vers **T**, l'écran d'aperçu de la photo s'affiche. Déplacer la commande de zoom vers **W** permet de revenir à l'écran d'index.

- 2) Appuyer sur **MENU**.

#### • [PROT. TOUS]:

Tous les fichiers sont protégés.



### 4 Sélectionner [EXECUTER].

Si [SÉLECTION FICHIERS] a été sélectionné à l'étape **3**, choisir [QUITTER].



### Pour annuler la protection

Sélectionner le fichier protégé à l'étape **3**.

### Pour annuler la protection de tous les fichiers

- 1) À l'étape **3**, sélectionner [ANNUL. TOUS], puis appuyer sur **►II**.
- 2) Appuyer sur  $\wedge / \vee$  pour sélectionner [EXECUTER], puis appuyer sur **►II**.

### REMARQUE :

Pour une carte SD, vous pouvez utiliser le loquet de protection contre l'écriture/l'effacement pour définir la protection. Pour protéger tous les fichiers, faire glisser le loquet en position "LOCK".

Loquet de protection contre l'écriture et l'effacement



## Formatage d'un support d'enregistrement

Vous pouvez formater (initialiser) le disque dur (DD) intégré ou des cartes SD. Vous devez formater les cartes SD neuves avec cet appareil photo avant de les utiliser. Le formatage procure des vitesses et un fonctionnement stables lors des accès au support d'enregistrement. Ne pas oublier que le formatage efface tous les fichiers et toutes les données, même les fichiers protégés.

### Préparatif :

- Régler l'interrupteur d'alimentation sur ou .

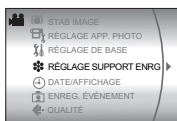
**1**

### 2 Sélectionner [REGLAGE SUPPORT ENRG].



### 3 Sélectionner [FORMAT].



### 4 Sélectionner [HDD] ou [SD].

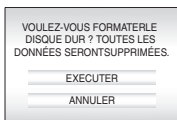

### 5 Sélectionner [EXECUTER].



### Pour compliquer la récupération des données du disque dur

Même si vous formatez le disque dur ou effacez ses données, il est parfois possible de récupérer des données à l'aide d'un logiciel de récupération des données, etc. disponible dans le commerce.

En appuyant sur tout en sélectionnant [HDD] et maintenant enfoncée la touche à l'étape 4, vous pouvez effacer les données du disque dur de sorte qu'elles soient difficilement récupérables. Vous pouvez rendre les données encore plus difficiles à récupérer en répétant cette procédure.

- Lors de ce type de formatage, une barre de progression s'affiche.
- Si elle n'apparaît pas, sélectionner [ANNULER] et recommencer à partir de l'étape 3.



### REMARQUE :

Ne pas formater le support d'enregistrement sur l'ordinateur. Veiller à formater le support d'enregistrement sur l'appareil photo.

## Nettoyage d'un support d'enregistrement

La vitesse d'écriture sur le support d'enregistrement a tendance à diminuer après une longue période d'utilisation répétée. Pour retrouver la vitesse nominale, effectuer périodiquement des nettoyages. La fonction de nettoyage est équivalente à la fonction de "défragmentation" sur un ordinateur.

### Préparatif :

- Régler l'interrupteur d'alimentation sur  ou .
- Veiller à utiliser l'adaptateur secteur fourni comme source d'alimentation lors du nettoyage d'un support d'enregistrement. (☞ p. 12)

1



### 2 Sélectionner et définir les options comme suit.

[RÉGLAGE SUPPORT ENRG] →  
[NETTOYAGE]



### 3 Sélectionner [HDD] ou [SD].

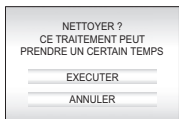

### 4 Sélectionner [EXECUTER].





- Lorsque le nettoyage est terminé, [NETTOYAGE TERMINÉ] s'affiche. Appuyer sur  pour terminer l'opération.
- Selon le disque dur, plusieurs minutes peuvent être nécessaires à l'exécution de ce processus.

## Réinitialisation du numéro de fichier

La réinitialisation du numéro (du nom) de fichier provoque la création d'un nouveau dossier. Les nouveaux fichiers à enregistrer seront stockés dans ce nouveau dossier. Il est pratique de séparer les nouveaux fichiers des anciens.

### Préparatif :

- Régler l'interrupteur d'alimentation sur  ou .

1

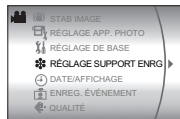

### 2 Sélectionner et définir les options comme suit.

[RÉGLAGE SUPPORT ENRG] →  
[RENOMMER FICHIER]



### 3 Sélectionner le type de fichier ([VIDÉO] ou [IMAGE]).



### 4 Sélectionner [EXECUTER].





## Modification de l'enregistrement des événements des fichiers vidéo après l'enregistrement

### Préparatif :

- Régler l'interrupteur d'alimentation sur .
- Régler le commutateur **MODE** sur .

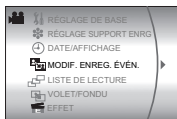
**1**

### 2 Sélectionner [MODIF. ENREG. ÉVÉN.].



### 3 Sélectionner un nouvel enregistrement dans lequel le fichier sera enregistré.



- Pour passer à la page suivante, sélectionner [CHANGER].
- Pour annuler l'événement d'enregistrement, sélectionner [PAS DE SECTION].

### 4 Sélectionner le fichier à enregistrer.

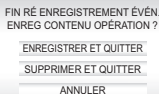

- La marque s'affiche sur le fichier. Répéter cette étape pour sélectionner d'autres fichiers.
- Si l'on déplace la commande de zoom vers **T**, l'écran d'aperçu de la photo s'affiche. Déplacer la commande de zoom vers **W** permet de revenir à l'écran d'index.

**5**

### 6 Sélectionner [ENREGISTRER ET QUITTER].





### Qu'est-ce qu'une liste de lecture ?

Il s'agit d'une liste qui permet d'organiser les vidéos enregistrées dans l'ordre choisi.

### Pour afficher l'écran de la liste de lecture

#### Préparatif :

- Régler l'interrupteur d'alimentation sur .
- Régler le commutateur **MODE** sur .



### 2 Sélectionner [LISTE DE LECTURE].

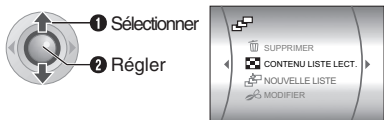

#### REMARQUE :

Vous pouvez afficher le menu de la liste de lecture en appuyant simplement sur la touche **PLAYLIST** de la télécommande.

### Commande dans cette section

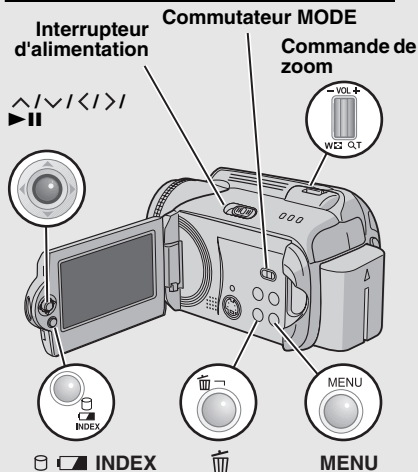

## Création d'une liste de lecture

Après avoir exécuté les étapes de la section "Pour afficher l'écran de la liste de lecture" (p. 42)

### 3 Sélectionner [NOUVELLE LISTE].

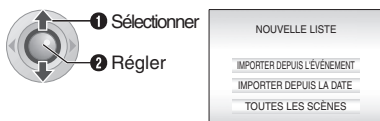

### 4 Sélectionner une option et afficher les fichiers.



- **[IMPORTER DEPUIS L'ÉVÈNEMENT]:**  
Rechercher un événement et afficher les fichiers correspondants répertoriés par date d'enregistrement.  
Appuyer sur  $\wedge$ / $\vee$ / $\langle$ / $\rangle$  pour sélectionner l'événement, puis appuyer sur  $\blacktriangleright$ / $\blacksquare$ .
- **[IMPORTER DEPUIS LA DATE]:**  
Afficher tous les fichiers du support, répertoriés par date d'enregistrement.
- **[TOUTES LES SCÈNES]:**  
Afficher tous les fichiers individuellement.

Les fichiers sont affichés.  
Voir "Affichage des fichiers" (p. 43) pour en savoir plus.

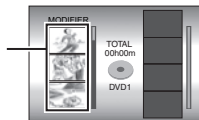

### 5 Sélectionner le fichier à ajouter à la liste de lecture.

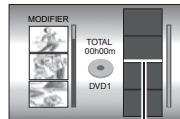

Point d'insertion

## 6 Sélectionner le point d'insertion.

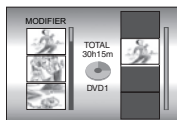

- Pour ajouter d'autres fichiers, répéter les étapes 5 et 6.

## 7

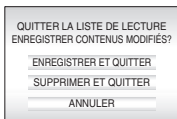

## 8 Sélectionner [ENREGISTRER ET QUITTER].



Date d'enregistrement : 12 03 2006

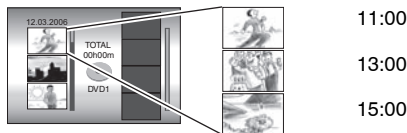

### Pour vérifier une scène enregistrée

- 1) Appuyer sur > après l'étape 6 pour passer dans la colonne du fichier enregistré située à droite.
- 2) Utiliser ^/∨ pour sélectionner un fichier et appuyer sur ►II.
- 3) Appuyer sur INDEX pour revenir à l'écran précédent.

### Pour supprimer une scène enregistrée

- 1) Appuyer sur > après l'étape 6 pour passer dans la colonne du fichier enregistré située à droite.
- 2) Utiliser ^/∨ pour sélectionner un fichier et appuyer sur ☒.

### REMARQUES :

- Il est possible de créer jusqu'à 99 listes de lecture.
- Chaque liste de lecture peut comporter jusqu'à 99 scènes.
- Si vous supprimez les fichiers originaux, les fichiers correspondants sont également supprimés de la liste de lecture.
- Les fichiers stockés dans le dossier [EXTMOV] ne peuvent pas être utilisés pour créer des listes de lecture.

## Affichage des fichiers

Plus de détails sur la façon dont les fichiers sont affichés à l'étape 4 sont donnés ci-dessous.

### Pour sélectionner [IMPORTER DEPUIS L'ÉVÉNEMENT] ou [IMPORTER DEPUIS LA DATE]

Tous les fichiers enregistrés à la même date sont affichés sous la forme d'un seul fichier. À l'origine, ces fichiers ne peuvent pas être enregistrés séparément. Pour enregistrer des fichiers séparément, exécutez les étapes de la section "Ajout et suppression de fichiers dans une liste de lecture" (p. 44) après avoir créé la liste de lecture.

### Pour vérifier des scènes individuelles

Utiliser ^/∨ pour sélectionner le fichier et appuyer sur la touche INDEX. Une liste de scènes individuelles s'affiche.

- Pour afficher l'écran d'aperçu, sélectionner un fichier et appuyer sur ►II. Appuyer de nouveau pour revenir à l'écran précédent.
- Appuyer de nouveau sur INDEX pour arrêter la vérification.

### Pour sélectionner [TOUTES LES SCÈNES]

Il est possible d'afficher les fichiers individuellement et de les enregistrer dans l'ordre choisi.

Date d'enregistrement : 12 03 2006





## Lecture de listes de lecture

Après avoir exécuté les étapes de la section "Pour afficher l'écran de la liste de lecture" (☞ p. 42)

### 3 Sélectionner [CONTENU LISTE LECT.].



### 4 Sélectionner la liste de lecture que vous souhaitez lire.



- Pendant la lecture de la liste de lecture, le symbole **P** s'affiche dans l'angle supérieur gauche de l'écran.
- Si la commande de zoom est déplacée vers **W** pendant que la lecture est suspendue, l'écran d'index de la liste de lecture apparaît. Vous pouvez voir le contenu de la liste de lecture et sélectionner la scène désirée. Pour revenir à l'écran de lecture, faire glisser la commande de zoom vers **T**.

#### Pour arrêter la lecture

Appuyer sur ►II.

#### Pour revenir au mode de lecture normal

Sélectionner [TOUTES LES SCÈNES] à l'étape 4.

## Autres opérations liées aux listes de lecture

Vous pouvez effectuer des opérations d'édition supplémentaires et supprimer des fichiers dans une liste de lecture existante.

#### Préparatif :

Exécuter les étapes de la section "Pour afficher l'écran de la liste de lecture" (☞ p. 42).

### Ajout et suppression de fichiers dans une liste de lecture

#### 3 Appuyer sur ^/∨ pour sélectionner [MODIFIER], puis appuyer sur ►II.

#### 4 Appuyer sur ^/∨ pour sélectionner la liste de lecture à modifier, puis appuyer sur ►II.

- Pour ajouter ou supprimer des fichiers, suivre les étapes 5 à 8 de la section "Création d'une liste de lecture" (☞ p. 42).

### Modification des noms de liste de lecture

Par défaut, le nom d'une liste de lecture est constitué de la date et de l'heure de sa création.

#### 3 Appuyer sur ^/∨ pour sélectionner [RENOMMER], puis appuyer sur ►II.

#### 4 Appuyer sur ^/∨ pour sélectionner la liste de lecture souhaitée, puis appuyer sur ►II.

#### 5 Appuyer sur ^/∨/</> pour sélectionner la lettre désirée, puis appuyer sur ►II.

- Répéter ce processus jusqu'à l'obtention du nom complet.
- Vous pouvez modifier le type de caractères (majuscules, minuscules ou signes) en sélectionnant [A/a/@].
- Pour corriger une lettre, sélectionner [←] ou [→], appuyer sur ►II pour déplacer le curseur jusqu'à la lettre concernée, sélectionner [CLEAR], puis appuyer sur ►II.

#### 6 Appuyer sur ^/∨/</> pour sélectionner [←], puis appuyer sur ►II.

### Suppression d'une liste de lecture

Les fichiers d'origine ne sont pas supprimés même lorsque la liste de lecture l'est.

#### 3 Appuyer sur ^/∨ pour sélectionner [SUPPRIMER], puis appuyer sur ►II.

#### 4 Appuyer sur ^/∨ pour sélectionner la liste de lecture à supprimer.

- Pour supprimer toutes les listes de lecture simultanément, sélectionner [TOUT SUPPRIMER].

#### 5 Appuyer sur ►II.

#### 6 Appuyer sur ^/∨ pour sélectionner [EXECUTER], puis appuyer sur ►II.



## Réglage DPOF (Informations d'impression)

Cet appareil photo est compatible avec la norme DPOF (Digital Print Order Format). Vous pouvez définir, sur l'appareil photo, les images à imprimer et le nombre d'impressions à réaliser. Cette fonctionnalité s'avère utile avec une imprimante compatible DPOF ou en cas de remise d'un support d'enregistrement à un laboratoire en vue d'un tirage photo.

### Préparatif :

- Régler l'interrupteur d'alimentation sur
- Régler le commutateur **MODE** sur



### 2 Sélectionner [DPOF].

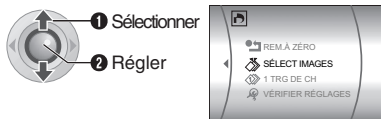

### Commande dans cette section

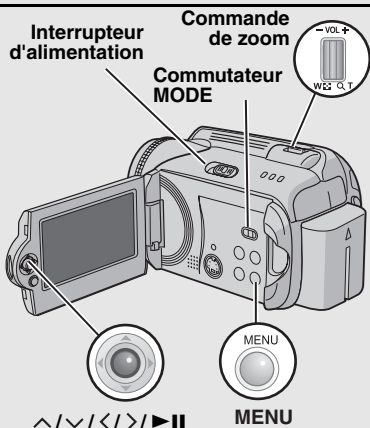

MENU

### 3 Sélectionner [SÉLECT IMAGES].

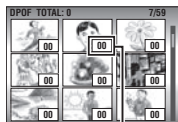

Nombre de tirages

### 4 Sélectionner le fichier approprié.



- Si l'on déplace la commande de zoom vers **T**, et qu'on la maintient à cette position, l'écran d'aperçu de la photo s'affiche.

### 5 Sélectionner le nombre de tirages.



- Pour définir les informations d'impression pour d'autres images, répéter les étapes **4** et **5**. (Vous pouvez configurer jusqu'à 999 fichiers.)



### Pour annuler la sélection

Régler le nombre de tirages sur "00".

### Pour imprimer toutes les photos (un tirage de chaque photo)

- 1) À l'étape **3**, appuyer sur pour sélectionner [1 TRG DE CH], puis appuyer sur .
- 2) Appuyer sur pour sélectionner [EXECUTER], puis appuyer sur .

### Pour confirmer les réglages DPOF

À l'étape **3**, appuyer sur pour sélectionner [VÉRIFIER RÉGLAGES], puis appuyer sur .

- Au besoin, modifier le nombre de tirages pour le fichier souhaité en suivant les étapes **4** et **5**.

### Pour réinitialiser les réglages DPOF

- 1) À l'étape **3**, appuyer sur pour sélectionner [REM.À ZÉRO], puis appuyer sur .
- 2) Appuyer sur pour sélectionner [EXECUTER], puis appuyer sur .



## Impression directe à l'aide d'une imprimante compatible avec la norme PictBridge

Si vous disposez d'une imprimante compatible PictBridge, il est facile d'imprimer des photos en raccordant directement l'appareil photo à l'imprimante au moyen d'un câble USB. Le réglage DPOF peut également être utilisé. (☞ p. 45)

### Pour imprimer une photo sélectionnée

#### Préparatif :

- Régler l'interrupteur d'alimentation sur .
- Régler le commutateur **MODE** sur .

1



## 2 Sélectionner [IMPRESSION DIRECTE].



- [VEUILLEZ CONNECTER IMPRIMANTE] s'affiche.

## 3 Raccorder l'appareil photo à l'imprimante à l'aide du câble USB.

- Peu après, le menu d'impression apparaît.

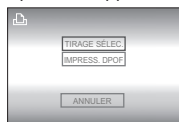

## 4 Sélectionner [TIRAGE SÉLEC.].



## 5 Sélectionner l'image appropriée.



## 6 Appuyer sur pour sélectionner les menus et appuyer sur pour sélectionner les réglages.



- [NBRE DE TIRAGES]:  
Le nombre de tirages peut aller de 1 à 99.
- [DATE]:  
Indiquer si la date et l'heure doivent être imprimées.

## 7 Sélectionner [IMPRIMER].



### Pour arrêter l'impression alors qu'elle a déjà démarré

- 1) Appuyer sur .
- 2) Appuyer sur pour sélectionner [EXECUTER], puis appuyer sur .

### REMARQUE :

Si l'imprimante n'est pas reconnue, ou pour imprimer de nouveau après avoir fait une impression directe sur une imprimante compatible PictBridge, débrancher le câble USB, sélectionner de nouveau [IMPRESSION DIRECTE] dans le menu, puis rebrancher le câble.

### Pour imprimer à l'aide des réglages DPOF

Si votre imprimante est compatible avec la norme DPOF, vous pouvez utiliser les réglages DPOF. (☞ p. 45)

### Après avoir exécuté les étapes 1-3

## 4 Sélectionner et définir les options comme suit.

[IMPRESS. DPOF] → [IMPRIMER]



- Pour confirmer les réglages DPOF, appuyer sur pour sélectionner [VÉRIFIER RÉGLAGES], puis appuyer sur . Après cela, appuyer sur **MENU** pour revenir au menu précédent.



## Utilisation d'un graveur de DVD pour la copie (Fonction de création de DVD)\*

\* Cette fonction n'est pas disponible pour GZ-MG26E et GZ-MG21E.

Le raccordement de l'appareil photo à un graveur de DVD (CU-VD10E, vendu séparément) permet de copier les fichiers vidéo de l'appareil photo sur un disque DVD.

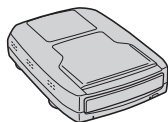

Disques pris en charge : DVD-R, DVD-RW

- Pour ce qui est des disques DVD-R, seuls les disques DVD-R inutilisés sont reconnus. Quant aux disques DVD-RW, les disques DVD-RW utilisés sont reconnus, mais ils doivent être formatés avant l'enregistrement. Le formatage d'un disque permet d'effacer tout le contenu enregistré jusqu'à l'exécution de cette opération.
- Après l'enregistrement, le disque est finalisé automatiquement pour qu'il puisse être lu sur

les autres appareils. Après la finalisation, le disque est un disque en lecture seule. Aucun fichier supplémentaire ne peut être ajouté.

### Préparatif :

Régler l'interrupteur d'alimentation sur **OFF**.

## 1 Brancher l'appareil photo à un graveur de DVD à l'aide du câble USB fourni avec le graveur.

Pour plus de détails, voir le mode d'emploi du graveur de DVD.

## 2 Raccorder l'adaptateur secteur à l'appareil photo.

## 3 Régler l'interrupteur d'alimentation sur .

Le témoin automatique s'allume (vert) et l'écran représenté ci-dessous s'affiche.

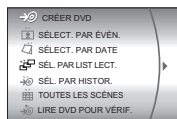

### Commande dans cette section

#### Interrupteur d'alimentation

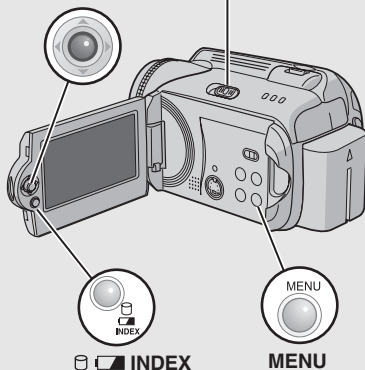

VOIR PAGE SUIVANTE

## Utilisation d'un graveur de DVD pour la copie (Fonction de création de DVD) (Suite)

### 4 Sélectionner une option et afficher la liste de création de DVD pour les fichiers à copier.



- **[SÉLECT. PAR ÉVÉN.]:**  
Rechercher un événement et afficher les fichiers correspondants répertoriés par date d'enregistrement.  
Appuyer sur  $\wedge$  /  $\vee$  /  $\langle$  /  $\rangle$  pour sélectionner l'événement, puis appuyer sur **►II**.
- **[SÉLECT. PAR DATE]:**  
Afficher les fichiers enregistrés aux dates sélectionnées, répertoriés par date d'enregistrement.  
Appuyer sur  $\wedge$  /  $\vee$  pour sélectionner la date d'enregistrement, puis appuyer sur **►II**.
- **[SÉL. PAR LIST LECT.]:**  
Enregistrer une liste de lecture créée. Les listes de lecture sont affichées dans une liste dans l'ordre de sélection.  
1) Appuyer sur  $\wedge$  /  $\vee$  pour sélectionner la liste souhaitée, puis appuyer sur **►II**. Répéter cette étape pour sélectionner d'autres listes.  
2) Appuyer sur **>**.
- **[SÉL. PAR HISTOR.]:**  
Créer un disque DVD identique au dernier disque créé. La date de la dernière création est affichée. (Jusqu'à 20 fichiers)  
Appuyer sur  $\wedge$  /  $\vee$  pour sélectionner la date, puis appuyer sur **►II**.
- **[TOUTES LES SCÈNES]:**  
Afficher tous les fichiers individuellement.

Les fichiers destinés à être copiés sont affichés.

Numéro de disque



Lire la section "Liste de création de DVD" (p. 49) avant d'exécuter la procédure suivante.

### 5 Sélectionner le numéro de disque souhaité.



- Si vous sélectionnez [TOUS LES DISQUES], tous les disques de la liste sont créés.
- **Pour vérifier des fichiers individuels**  
Utiliser  $\wedge$  /  $\vee$  pour sélectionner le numéro de fichier et appuyer sur la touche **INDEX**. Une liste de scènes individuelles s'affiche.
  - Pour afficher l'écran d'aperçu, sélectionner un fichier et appuyer sur **►II**. Appuyer de nouveau pour revenir à l'écran précédent.
  - Appuyer de nouveau sur **INDEX** pour arrêter la vérification.

### 6

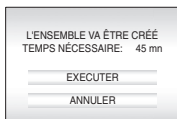

### 7 Sélectionner [EXECUTER].



- La création du disque DVD commence.
- Lorsque [TERMINÉ. CHANGER DE DISQUE] apparaît, changer le disque. La création du deuxième disque DVD commence alors.



### 8



- Pour continuer la création de disques DVD, sélectionner [CONTINUER] et appuyer sur **►II**.

### Pour vérifier si le disque DVD a été créé correctement

Sélectionner [LIRE DVD POUR VÉRIF.] dans l'écran qui apparaît à l'étape 3 et appuyer sur **►II**. Vous pouvez également faire la lecture des DVD sur le téléviseur en raccordant l'appareil à l'aide du câble audio/vidéo.  
Appuyer sur **INDEX** pour arrêter la vérification.



## Liste de création de DVD

### Affichage des fichiers pour la copie

Les fichiers à copier peuvent être affichés de deux façons :

#### Affichage des fichiers par date d'enregistrement ou liste de lecture

Plusieurs fichiers sont affichés sous la forme d'un seul fichier.

Date d'enregistrement : 10 10 2006

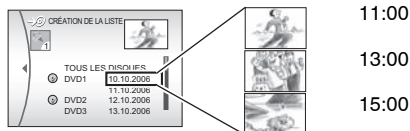

#### Affichage des fichiers individuellement

Les fichiers sont affichés individuellement.

Date d'enregistrement : 10 10 2006

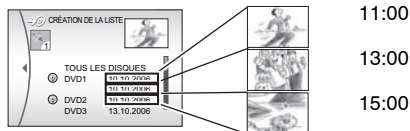

## Menu de lecture des disques

Les disques DVD créés par le biais de l'appareil photo peuvent être lus sur des lecteurs de DVD compatibles ou d'autres appareils.

- Une date ou une liste de lecture devient un titre.
- Les disques sont configurés de sorte que la lecture démarre automatiquement, une fois insérés dans les appareils.
- Pour afficher le menu supérieur, appuyer sur la touche de menu correspondante de l'autre appareil.

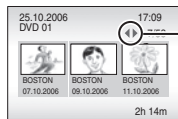

Pour afficher d'autres pages, utiliser ces flèches.

## Numéro de disque

Le numéro de disque indique le nombre de disques DVD que vous pouvez créer. La plage de copie de chaque disque est allouée automatiquement, en supposant que tous les fichiers doivent être copiés à partir du premier fichier de la liste. Cette plage d'enregistrement ne peut pas être modifiée.

ex.) "DVD1" enregistre 2 fichiers, "10.10.2006" et "11.10.2006".



Symbole indiquant que le disque est déjà créé.



## Utilisation d'un magnétoscope et d'un graveur de DVD pour la copie

### Préparatif :

Brancher l'appareil photo sur le magnétoscope ou le graveur de DVD. (☞ p. 32)

- 1 Régler le mode d'entrée AUX sur le magnétoscope ou le graveur de DVD.**
- 2 Lancer la lecture sur l'appareil photo.**
  - Pour lire des films (☞ p. 26)
  - Pour lire des listes de lecture (☞ p. 44)
- 3 Démarrer l'enregistrement sur le magnétoscope ou le graveur de DVD à l'endroit où il doit commencer.**

(Se reporter au mode d'emploi du magnétoscope ou du graveur de DVD.)

---

### Pour arrêter la copie

Arrêter l'enregistrement sur le magnétoscope ou le graveur de DVD, puis arrêter la lecture sur l'appareil photo.



Déterminer les touches à utiliser dans l'illustration de la section "Commande dans cette section" page 47.

Vous pouvez copier ou transférer des fichiers de photos entre le disque dur (DD) intégré et une carte SD à l'aide de l'affichage à l'écran.

## Préparatif :

- Régler l'interrupteur d'alimentation sur ou .
- Vérifier que la carte SD est insérée dans l'emplacement SD.
- Vérifier qu'il y a suffisamment d'espace libre sur le support d'enregistrement sur lequel doit s'effectuer la copie ou le transfert.

**1**

## 2 Sélectionner et définir les options comme suit.

[RÉGLAGE SUPPORT ENRG] →  
[COPIE/TRANSFERT]

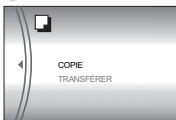

## 3 Sélectionner le menu approprié.



- **[COPIE]:** Les fichiers sont copiés sur le support de destination, mais les fichiers d'origine demeurent sur le support source.
- **[TRANSFERER]:** Les fichiers sont transférés sur le support de destination et les fichiers d'origine (à l'exception des fichiers en lecture seule) sont effacés sur le support source.

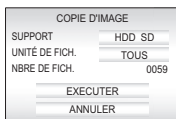

## 4 Définir le sens de la copie ou du transfert. (HDD → SD ou SD → HDD)

**5**

## 6 Définir l'unité de fichier ([TOUS] ou [FICHIER]) à copier/transférer.



### • [FICHIER]:

Sélectionner le moment du transfert des fichiers sélectionnés.

1) Appuyer sur  $\wedge / \vee / \langle / \rangle$  pour sélectionner le fichier souhaité, puis appuyer sur **▶II**.

- La marque  $\vee$  s'affiche sur le fichier. Répéter cette étape pour sélectionner d'autres fichiers.

2) Appuyer sur **MENU**.

### • [TOUS]:

Sélectionner le moment du transfert de tous les fichiers sur le support d'enregistrement.

## 7 Sélectionner [EXECUTER].



- Le transfert des fichiers commence.

Lorsque [COPIE (TRANSFERT) EFFECTUÉE] apparaît, appuyer sur **▶II**.

### Pour arrêter le transfert de fichiers

Appuyer sur **▶II**, puis sélectionner [EXECUTER] et appuyer sur **▶II**.

Il est possible de modifier les réglages de l'appareil photo à l'aide de menus.

- Certains menus peuvent être utilisés pour les modes de fonctionnement (enregistrement/lecture) et les types de fichiers (vidéo/photo). D'autres menus peuvent être utilisés selon le type de fichier et le mode de fonctionnement sélectionnés.
- Pour afficher tous les menus, faire défiler l'écran.

### Préparatif :

- Sélectionner  (enregistrement) ou  (lecture) en utilisant l'interrupteur d'alimentation.
- Sélectionner  (vidéo) ou  (photo) à l'aide du commutateur **MODE**.

1

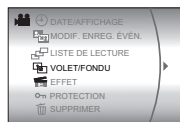

### 2 Sélectionner le menu approprié.



Pour plus de détails sur chaque menu, voir pages 53 à 57.

### 3 Sélectionner le réglage de menu approprié.



### Commande dans cette section

Interrupteur  
d'alimentation

Commutateur **MODE**

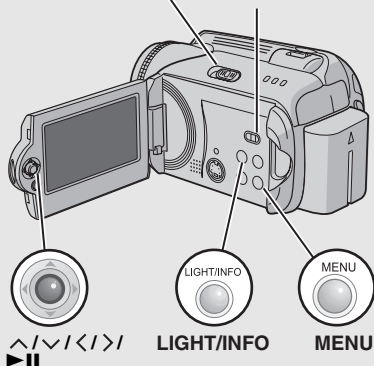

### Pour revenir à l'écran précédent

Appuyer sur .

### Pour revenir à l'écran normal

Appuyer sur **MENU**.







### Pour afficher le guide d'utilisation

Appuyer sur **INFO** lorsque l'écran de menu s'affiche. (Selon le type de menu, le guide d'utilisation ne s'affiche pas.) Pour faire disparaître le guide d'utilisation, appuyer à nouveau sur **INFO**.



### REMARQUE :



Même si l'élément de menu est affiché, certaines options ne sont pas disponibles en fonction du mode sélectionné (vidéo/photo, enregistrement/lecture). Dans ce cas, il n'est pas possible d'accéder aux sous-menus ou de modifier les réglages.

## Menus communs à tous les modes









Menus	Réglages ([ ] = Préréglages d'usine)	
 <b>RÉGLAGE DE BASE</b>	Appuyer sur ►► et sélectionner les sous-menus.	–
 <b>RÉINITIALISER</b> Rétablit toutes les valeurs par défaut des réglages de l'appareil photo.	<b>EXECUTER:</b> Exécute cette fonction. <b>[ANNULER]:</b> Permet de revenir à l'écran de menus sans exécuter la réinitialisation.	–
 <b>MODE DÉMO</b> Présente les fonctions spéciales de l'appareil photo dans les cas suivants. ● Lorsque l'écran de menu est fermé. ● Lorsqu'aucune opération n'est effectuée dans les trois minutes suivant le réglage de l'interrupteur d'alimentation sur  .	<b>ARRÊT :</b> Désactive la fonction. <b>[MARCHE] :</b> Active la fonction. <b>REMARQUES :</b> ● La démonstration ne fonctionne que lorsque le cordon d'alimentation est raccordé, pas avec la batterie. ● Si une carte SD est insérée dans l'appareil photo, la démonstration ne se lance pas même si ce mode est réglé sur [MARCHE].	–
 <b>SONS DE FONCTIONNEMENT</b> Permet de définir les sons de fonctionnement ou de les activer/les désactiver.	<b>ARRÊT :</b> Désactive les sons de fonctionnement. <b>BIP :</b> Un bip sonore est émis à chaque mise sous tension et hors tension ainsi qu'au début et à la fin de l'enregistrement. <b>[MÉLODIE] :</b> Au lieu d'un bip, une mélodie retentit chaque fois qu'une opération est effectuée.	–
 <b>TÉLÉCOMMANDE</b> Active/désactive la réception du signal de fonctionnement de la télécommande.	<b>ARRÊT :</b> L'appareil photo ne reçoit pas le signal de la télécommande. <b>[MARCHE] :</b> Active le fonctionnement avec la télécommande.	–
 <b>DÉTECTION CHUTE</b> Cette fonction, une fois définie, met automatiquement l'appareil hors tension pour éviter d'endommager le disque dur lorsque, par exemple, l'appareil photo tombe.	<b>ARRÊT :</b> Désactive la fonction. <b>[MARCHE] :</b> Active la fonction. Pour mettre l'appareil sous tension lorsque la détection de chute est activée, régler l'interrupteur d'alimentation sur <b>OFF</b> , puis remettre l'appareil sous tension. <b>PRÉCAUTION :</b> La désactivation de cette fonction augmente les risques d'endommagement du disque dur intégré dans l'appareil photo en cas de chute accidentelle de ce dernier.	–

## Menus communs à tous les modes (Suite)







Menus	Réglages ([ ] = Préréglages d'usine)	
 <b>RÉGLAGE SUPPORT ENRG</b>	Appuyer sur ► <b>II</b> et sélectionner les sous-menus.	–
 <b>MODE VIDÉO</b> Permet de définir le support d'enregistrement des vidéos.	[HDD] / SD	15
 <b>MODE PHOTO</b> Permet de définir le support d'enregistrement des photos.	[HDD] / SD	15
 <b>FORMAT</b> Permet de sélectionner le support à formater.	[HDD] / SD	39
 <b>NETTOYAGE</b> Permet de sélectionner le support à nettoyer.	[HDD] / SD	40
 <b>COPIE/TRANSFERT</b> Permet d'indiquer si les photos doivent être dupliquées ou transférées pendant la copie.	[COPIE] / TRANSFÉRER	51
 <b>RENOMMER FICHIER</b> Permet de sélectionner le typer de fichier (vidéos ou photos) lors de la réinitialisation du numéro de fichier.	[VIDÉO] / IMAGE	40
 <b>DATE/AFFICHAGE</b>	Appuyer sur ► <b>II</b> et sélectionner les sous-menus.	–
 <b>LUMINOSITÉ</b> Permet régler la luminosité de l'écran LCD.	Régler la luminosité de l'affichage à l'aide des touches < / >, puis appuyer sur ► <b>II</b> .	–
 <b>DATE/HEURE</b> Permet d'indiquer si l'heure actuelle doit être affichée sur l'écran LCD.	<b>ARRÊT:</b> La date et l'heure ne s'affichent pas. <b>[AUTO]:</b> La date et l'heure apparaissent pendant environ 5 secondes dans les cas suivants : ● Lorsque l'interrupteur d'alimentation est déplacé de la position <b>OFF</b> à la position  . ● Lorsque la lecture débute. ● Lorsque la date est modifiée pendant la lecture.	–
	<b>MARCHE:</b> La date et l'heure sont toujours affichées.	
	<b>REMARQUE :</b> Des réglages différents peuvent être définis pour chaque mode (enregistrement/lecture vidéo et enregistrement/lecture de photos).	
 <b>COMPTEUR DE SCÈNES</b> Permet d'indiquer s'il faut afficher le compteur en mode vidéo.	<b>[ARRÊT] :</b> Désactive la fonction. <b>MARCHE :</b> Active la fonction.	–
 <b>LANGUAGE</b> Permet de définir la langue des menus.	[ENGLISH] / FRANÇAIS / DEUTSCH / ESPAÑOL / PORTUGUÊS / ITALIANO / NEDERLANDS / РУССКИЙ / POLSKI / ČEŠTINA / TÜRKÇE	13

Menus	Réglages ([ ] = Préréglages d'usine)	
 <b>RÉGL. HORL</b> Permet de régler l'heure.	<b>DATE / HEURE</b>	13
 <b>ORGANISATION PAR DATE</b> Permet de définir le format d'affichage de la date et de l'heure.	<b>ORDRE DATE:</b> year.month.day / month.day.year / [day.month.year] <b>HEURE:</b> [24H] / 12H	-
 <b>AFFICHAGE</b>	<b>ARRÊT:</b> Désactive l'affichage des données sur l'écran. <b>[MARCHE]:</b> Active l'affichage des données sur l'écran.	-

## Menus d'enregistrement vidéo







Menus	Réglages ([ ] = Préréglages d'usine)	
 <b>ENREG. ÉVÉNEMENT</b> Permet d'activer/de désactiver l'enregistrement des événements des vidéos avant de démarrer l'enregistrement.	<b>ACTIF/SÉLECTIONNER :</b> Active la fonction. Après avoir activé cette fonction, vous pouvez sélectionner l'événement dans lequel les films seront enregistrés. <b>[ARRÊT] :</b> Désactive la fonction.	17
 <b>QUALITÉ</b> Permet de définir la qualité d'image des vidéos.	<b>[ULTRA FINE] / FIN / NORMAL / ÉCONOMIE</b>	-
 <b>SUPPR VENT</b> Réduit le bruit provoqué par le vent.	<b>[ARRÊT] :</b> Désactive la fonction. <b>MARCHE :</b> Active la fonction.	-
 <b>GAIN</b> Éclaire automatiquement le sujet lors de l'enregistrement dans des endroits sombres. Néanmoins les tonalités globales sont grisâtres.	<b>ARRÊT :</b> Désactive la fonction. <b>[MARCHE] :</b> Active la fonction.	-
 <b>STAB IMAGE</b> Compense le tremblement des mains.	<b>ARRÊT :</b> Désactive la fonction. <b>[MARCHE] :</b> Active la fonction. <b>REMARQUES :</b> • Une stabilisation précise peut ne pas être possible si la main tremble trop ou selon les conditions de prise de vue. Dans ce cas, le témoin  clignote ou s'éteint. • Désactiver ce mode en cas d'enregistrement sur un appareil photo monté sur un trépied.	-
 <b>RÉGLAGE APP. PHOTO</b>	Appuyer sur <b>▶▶</b> et sélectionner les sous-menus.	-
 <b>ZOOM</b> Permet de définir le facteur de zoom maximal.	<b>32X:</b> Le zoom optique seul est disponible jusqu'à 32x (grossissement 32). <b>[64X]:</b> Le zoom numérique seul est disponible jusqu'à 64x. <b>800X:</b> Le zoom numérique seul est disponible jusqu'à 800x.	18
 <b>MACRO</b> Vous pouvez effectuer une prise de vue sur un sujet aussi gros que possible à une distance de 40 cm environ.	<b>[ARRÊT] :</b> Désactive la fonction. <b>MARCHE :</b> Active la fonction.	-

## Menus de lecture vidéo





Menus	Réglages ([ ] = Préréglages d'usine)	
 <b>MODIF. ENREG. ÉVÉN.</b> Permet de modifier l'enregistrement d'événement des fichiers vidéo enregistrés.	<b>BÉBÉ / ANNIVERSAIRE / VOYAGE / VACANCES / SPORTS / REMISE DIPLÔMES / ANNIVERSAIRE / FILLE / FILS / FÉLICITATIONS / PAS DE SECTION</b>	41
 <b>LISTE DE LECTURE</b> Permet d'exécuter des opérations liées aux listes de lecture.	<b>[CONTENU LISTE LECT.] / NOUVELLE LISTE / MODIFIER / RENOMMER / SUPPRIMER</b>	42
 <b>VOLET/FONDU</b> Il s'agit d'effets spéciaux de lecture. Ils ajoutent des effets au début et à la fin de la lecture.	<b>[ARRÊT] / FONDU-BLANC / FONDU-NOIR / FONDU-N &amp; B / VOLET-ANGLE / VOLET-FENÊTRE / VOLET-DÉFIL-H / VOLET-DOUBL-H / VOLET-DÉFIL-V / VOLET-DOUBL-V</b>	34
 <b>EFFET</b> Il s'agit d'effets spéciaux de lecture. Ils ajoutent des effets qui altèrent les tonalités.	<b>[ARRÊT] / SÉPIA / NOIR ET BLANC / FILM ANCIEN / STROBOSCOPE</b>	34
 <b>PROTECTION</b> Permet d'exécuter des opérations liées à la protection des fichiers.	<b>[ACTUEL] / SÉLECTION FICHIERS / PROT. TOUS / ANNUL.TOUS</b>	38
 <b>SUPPRIMER</b> Permet d'exécuter des opérations liées à la suppression des fichiers.	<b>[ACTUEL] / SÉLECTION FICHIERS / TOUT SUPPRIMER</b>	37



## Menus d'enregistrement de photos

Menus	Réglages ([ ] = Préréglages d'usine)	
 <b>QUALITÉ</b> Permet de définir la qualité d'image des photos.	[FIN] / STANDARD	–
 <b>RETARDAT.</b> Il s'agit de la fonction retardateur. Elle permet de démarrer l'enregistrement à l'heure programmée dès l'activation de la touche <b>REC/SNAP</b> .	[ARRÊT] / 2S / 10S	–
 <b>PRISE VUES EN RAFALE</b> Il s'agit de la fonction de prise de vues en rafale. Elle permet d'enregistrer les photos en rafale lorsque la touche <b>REC/SNAP</b> est actionnée.	[ARRÊT] : Désactive la fonction. [MARCHE] : Active la fonction.	21
 <b>GAIN</b> Éclaire automatiquement le sujet lors de l'enregistrement dans des endroits sombres. Néanmoins les tonalités globales sont grisâtres.	ARRÊT : Désactive la fonction. [MARCHE] : Active la fonction.	–
 <b>RÉGLAGE APP. PHOTO</b>  <b>MACRO</b> Vous pouvez effectuer une prise de vue sur un sujet aussi gros que possible à une distance de 40 cm environ.	Appuyer sur ►   et sélectionner les sous-menus. [ARRÊT] : Désactive la fonction. [MARCHE] : Active la fonction.	–

## Menus de lecture de photos

Menus	Réglages ([ ] = Préréglages d'usine)	
 <b>DPOF</b> Permet de configurer les réglages relatifs à DPOF.	SÉLECT IMAGES / 1 TRG DE CH / VÉRIFIER RÉGLAGES / REM.À ZÉRO	45
 <b>IMPRESSION DIRECTE</b> Permet de configurer les réglages relatifs à l'impression.	Après avoir sélectionné ce menu, raccorder l'appareil photo à une imprimante à l'aide du câble USB.	46
 <b>EFFET</b> Il s'agit d'effets spéciaux de lecture. Ils ajoutent des effets qui altèrent les tonalités.	[ARRÊT] / SÉPIA / NOIR ET BLANC	34
 <b>PROTECTION</b> Permet d'exécuter des opérations liées à la protection des fichiers.	[ACTUEL] / SÉLECTION FICHIERS / PROT. TOUS / ANNUL.TOUS	38
 <b>SUPPRIMER</b> Permet d'exécuter des opérations liées à la suppression des fichiers.	[ACTUEL] / SÉLECTION FICHIERS / TOUT SUPPRIMER	37

L'appareil photo est un appareil commandé par un microprocesseur. Le bruit et les interférences externes (provenant d'un téléviseur, d'un poste de radio, etc.) peuvent l'empêcher de fonctionner correctement.

- Pour résoudre le problème, suivre tout d'abord les instructions ci-dessous.
- Si le problème n'est pas résolu, réinitialiser l'appareil photo. (☞ colonne de droite)
- Si le problème subsiste, consulter le revendeur JVC le plus proche.

### Pour réinitialiser l'appareil photo

- 1) Appuyer sur **RESET** à l'aide d'un morceau de fil de fer ou de tout autre objet pointu. L'appareil se met hors tension puis se remet automatiquement sous tension.

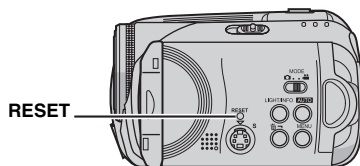

- 2) Si rien ne se produit, régler l'interrupteur d'alimentation sur **OFF** et débrancher la source d'alimentation (batterie ou adaptateur secteur) de l'appareil photo, puis la rebrancher.
- 3) Exécuter [RÉINITIALISER] à partir du menu. Les pré-réglages d'usine de l'appareil photo sont rétablis. (☞ p. 53)



Problème	Action	☞
<b>Alimentation</b>		
<b>Pas d'alimentation.</b>	● Raccorder fermement l'adaptateur secteur.	12
	● Retirer à nouveau la batterie et la remettre en place fermement.	12
	● Remplacer la batterie déchargée par une batterie bien chargée.	—
<b>Il n'y a aucun affichage.</b>	● Si l'appareil photo est alimenté par l'adaptateur secteur, il entre en mode veille, le témoin d'accès s'allume et l'écran LCD s'éteint. Pour annuler le mode veille, effectuer une opération quelconque, la manœuvre du zoom par exemple.	—
<b>L'appareil a été accidentellement mis hors tension.</b>	● La fonction de détection de chute s'est mise en marche. Régler l'interrupteur d'alimentation sur <b>OFF</b> , puis remettre l'appareil sous tension. Pour désactiver la fonction de détection de chute, régler [DÉTECTION CHUTE] sur [ARRÊT].	53

Problème	Action	
<b>Affichages</b>		
<b>Le témoin d'alimentation/recharge ne s'allume pas pendant la recharge.</b>	<ul style="list-style-type: none"> <li>● La recharge s'effectue mal dans des lieux soumis à des températures extrêmes. Pour protéger la batterie, il est recommandé de la recharger dans un endroit dont la température se situe entre 10°C et 35°C.</li> <li>● Lorsque la batterie est complètement chargée, le témoin ne s'allume pas. Vérifier l'énergie restante de la batterie.</li> </ul>	–  14
<b>[RÉGLER DATE/HEURE !] s'affiche.</b>	<ul style="list-style-type: none"> <li>● La pile au lithium rechargeable de l'horloge intégrée est déchargée et la date et l'heure précédemment réglées sont effacées. Brancher l'appareil photo sur une prise secteur à l'aide de l'adaptateur secteur pendant plus de 24 heures pour recharger la pile au lithium de l'horloge. Régler ensuite la date et l'heure.</li> </ul>	12 13
<b>Les images affichées sur l'écran LCD ont un aspect sombre ou blanchâtre.</b>	<ul style="list-style-type: none"> <li>● Régler la luminosité et l'angle de l'écran LCD.</li> <li>● Lorsque la lumière à DEL de l'écran LCD atteint la fin de sa durée de vie utile, les images s'assombrissent sur l'écran LCD. Consultez votre revendeur JVC le plus proche.</li> </ul>	54 –
<b>Des points lumineux colorés s'affichent sur l'écran LCD.</b>	<ul style="list-style-type: none"> <li>● L'écran LCD est fabriqué selon une technologie de haute précision. Des points noirs ou des points lumineux colorés (rouges, verts et bleus) peuvent cependant apparaître et demeurer sur l'écran LCD. Ces points ne sont pas enregistrés sur la photo. Il ne s'agit pas d'un défaut de l'appareil. (Taux de points efficaces : plus de 99,99 %)</li> </ul>	–
<b>L'image ne s'affiche pas sur l'écran LCD.</b>	<ul style="list-style-type: none"> <li>● Régler la luminosité de l'écran LCD.</li> </ul>	54
<b>L'image apparaît un peu allongée verticalement lors de sa lecture sur un téléviseur d'écran 4:3.</b>	<ul style="list-style-type: none"> <li>● Ce phénomène se produira si l'image est enregistrée en mode 16:9. Enregistrer les films en mode 4:3 pour en faire la lecture sur un téléviseur d'écran 4:3.</li> </ul>	18
<b>Enregistrement</b>		
<b>Aucun enregistrement ne peut être réalisé.</b>	<ul style="list-style-type: none"> <li>● Remplacer l'ancienne carte mémoire par une nouvelle ou supprimer les fichiers inutiles.</li> <li>● Sélectionner le support d'enregistrement approprié.</li> </ul>	36 15
<b>Lors de la prise de vue d'un sujet éclairé par une lumière intense, des lignes verticales apparaissent.</b>	<ul style="list-style-type: none"> <li>● Il ne s'agit pas d'un mauvais fonctionnement.</li> </ul>	–
<b>Lorsque l'écran est soumis directement à la lumière du soleil pendant l'enregistrement, il devient temporairement rouge ou noir.</b>	<ul style="list-style-type: none"> <li>● Il ne s'agit pas d'un mauvais fonctionnement.</li> </ul>	–
<b>La date et l'heure ne s'affichent pas pendant l'enregistrement.</b>	<ul style="list-style-type: none"> <li>● Régler [DATE/HEURE] sur [MARCHE].</li> </ul>	54

Problème	Action	
<b>Enregistrement (Suite)</b>		
<b>Les indications apparaissant sur l'écran LCD clignotent.</b>	<ul style="list-style-type: none"> <li>• Certains modes d'exposition automatique programmée AE, certains effets spéciaux, le DIS et d'autres fonctions ne pouvant pas être utilisés conjointement sont sélectionnés.</li> </ul>	–
<b>Le zoom numérique ne fonctionne pas.</b>	<ul style="list-style-type: none"> <li>• Régler [ZOOM] sur [64X] ou [800X].</li> <li>• Le zoom numérique n'est pas disponible pour l'enregistrement de photos.</li> </ul>	55 –
<b>L'image enregistrée est blanche.</b>	<ul style="list-style-type: none"> <li>• Dans les endroits lumineux, il n'est pas recommandé de configurer le réglage "Prise de vue en faible lumière" ou une vitesse lente.</li> </ul>	24
<b>La mise au point ne s'effectue pas automatiquement.</b>	<ul style="list-style-type: none"> <li>• Régler la mise au point sur le mode automatique.</li> <li>• Nettoyer l'objectif et vérifier à nouveau la mise au point.</li> </ul>	23 64
<b>L'image a des couleurs bizarres.</b>	<ul style="list-style-type: none"> <li>• Essayer de régler manuellement la balance des blancs.</li> </ul>	23
<b>L'image enregistrée est trop sombre.</b>	<ul style="list-style-type: none"> <li>• Essayer d'utiliser la fonction de compensation de contre-jour ou l'exposition manuelle.</li> </ul>	23 25
<b>L'image enregistrée est trop claire.</b>	<ul style="list-style-type: none"> <li>• Essayer l'exposition manuelle.</li> </ul>	23
<b>Le réglage de la balance des blancs ne peut pas être activé.</b>	<ul style="list-style-type: none"> <li>• Ne pas sélectionner le mode Sépia (SÉPIA) ou Monotone (NOIR ET BLANC) avant de régler la balance des blancs.</li> </ul>	24
<b>La vitesse de prise de vues en rafale des photos est faible.</b>	<ul style="list-style-type: none"> <li>• La vitesse de prise de vues en rafale chute si l'on utilise cette fonction de façon répétée, si l'on utilise certains supports d'enregistrement ou dans certaines conditions d'enregistrement.</li> </ul>	–
<b>Lecture</b>		
<b>Aucune lecture ne peut être réalisée.</b>	<ul style="list-style-type: none"> <li>• Sélectionner le support d'enregistrement approprié.</li> <li>• Pour visualiser des images sur un téléviseur, régler son mode d'entrée ou sélectionner le canal réservé à la lecture vidéo.</li> </ul>	15 32
<b>La même image s'affiche pendant longtemps pendant la lecture vidéo, ou le mouvement est saccadé.</b>	<ul style="list-style-type: none"> <li>• La surface du disque ou de la carte est endommagée. Il est recommandé de vérifier régulièrement le disque sur l'ordinateur, à condition que le disque dur de l'appareil photo ne contienne pas de données.</li> </ul>	–
<b>Le fondu en noir et blanc ne fonctionne pas.</b>	<ul style="list-style-type: none"> <li>• Ne pas sélectionner le mode Sépia (SÉPIA) ou Monotone (NOIR ET BLANC).</li> </ul>	35
<b>Parasites pendant la lecture.</b>	<ul style="list-style-type: none"> <li>• Le bruit du disque dur a peut-être été enregistré si l'appareil photo a été déplacé brusquement pendant l'enregistrement. Ne pas déplacer ni secouer brusquement l'appareil photo pendant l'enregistrement.</li> </ul>	–

Problème	Action	
<b>Édition / Impression</b>		
<b>Il est impossible de supprimer des fichiers.</b>	<ul style="list-style-type: none"> <li>● Annuler la protection des fichiers et procéder à leur suppression.</li> </ul>	38
<b>Une barre noire apparaît au bas de l'écran lors de l'impression sur une imprimante.</b>	<ul style="list-style-type: none"> <li>● Il ne s'agit pas d'un mauvais fonctionnement. Pour éviter ce problème, procéder à l'enregistrement en activant la fonction STAB IMAGE.</li> </ul>	55
<b>Autres problèmes</b>		
<b>Le traitement des données est trop lent après la mise sous tension ou un changement de mode.</b>	<ul style="list-style-type: none"> <li>● Le support d'enregistrement contient un grand nombre de photos (environ 1 000, voire plus). Copier sur un ordinateur les fichiers stockés puis les effacer du support d'enregistrement.</li> </ul>	36
<b>Il est impossible de retirer la carte SD de l'appareil photo.</b>	<ul style="list-style-type: none"> <li>● Pousser la carte SD à plusieurs reprises.</li> </ul>	15

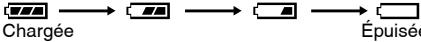
Les messages suivants peuvent s'afficher sur l'écran.

Témoin	Description	
 (Témoin de batterie)	<ul style="list-style-type: none"> <li>Affiche l'énergie restante de la batterie. Niveau de la charge</li> </ul>  <ul style="list-style-type: none"> <li>Lorsque l'énergie de la batterie s'épuise, le témoin de batterie se met à clignoter. Lorsque la batterie est épuisée, l'appareil se met automatiquement hors tension.</li> </ul>	—
<b>RÉGLER DATE/HEURE !</b>	<ul style="list-style-type: none"> <li>S'affiche lorsque la date et l'heure ne sont pas réglées.</li> <li>S'affiche lorsque la pile (au lithium) de l'horloge intégrée est déchargée et que la date et l'heure précédemment réglées sont effacées.</li> </ul>	13 59
<b>COUVRE-OBJECTIF</b>	<ul style="list-style-type: none"> <li>S'affiche 5 secondes après la mise sous tension de l'appareil avec l'interrupteur réglé sur , si le couvre-objectif n'a pas été retiré ou qu'il fait sombre.</li> </ul>	—
<b>VEUILLEZ INSÉRER UNE CARTE MÉMOIRE !</b>	<ul style="list-style-type: none"> <li>S'affiche lorsqu'aucune carte SD n'est insérée dans l'emplacement SD.</li> </ul>	15
<b>LE DISQUE DUR N'EST PAS FORMATÉ</b>	<ul style="list-style-type: none"> <li>S'affiche lorsqu'il est nécessaire de formater le disque dur intégré.</li> </ul>	39
<b>CETTE CARTE N'EST PAS FORMATÉE</b>	<ul style="list-style-type: none"> <li>S'affiche en cas d'insertion d'une carte SD non formatée.</li> </ul>	39
<b>ERREUR DISQUE DUR ! ERREUR CARTE MÉMOIRE !</b>	<ul style="list-style-type: none"> <li>S'affiche en cas d'erreurs dues au support d'enregistrement.</li> <li>Ôter la carte une fois puis la réinsérer. Si l'erreur n'est pas corrigée, remplacer la carte par une carte dont le bon fonctionnement est garanti avec l'appareil.</li> <li>Effectuer un nettoyage pour rétablir la capacité du support d'enregistrement.</li> <li>Il est recommandé de vérifier régulièrement le disque sur l'ordinateur, à condition que le disque dur de l'appareil photo ne contienne pas de données.</li> </ul>	— 15 40 —
<b>VÉRIFIER LOQUET DE PROTECTION CARTE</b>	<ul style="list-style-type: none"> <li>S'affiche en cas de tentative d'enregistrement alors que le loquet de protection contre l'écriture et l'effacement de la carte SD est en position "LOCK".</li> </ul>	38
<b>PAS DE FICHIERS VIDÉO ENREGISTRÉS !</b>	<ul style="list-style-type: none"> <li>S'affiche lorsque l'on tente d'utiliser la lecture vidéo alors qu'il n'existe aucun fichier vidéo.</li> </ul>	—
<b>PAS DE FICHIERS PHOTO ENREGISTRÉS !</b>	<ul style="list-style-type: none"> <li>S'affiche lorsque l'on tente d'utiliser la lecture de photos alors qu'il n'existe aucun fichier de photos.</li> </ul>	—
<b>PAS DE CARTE MÉMOIRE</b>	<ul style="list-style-type: none"> <li>S'affiche lorsque la carte SD n'est pas insérée dans l'emplacement SD pour l'opération de copie ou de transfert.</li> </ul>	—
<b>FICHIERS NON PRIS EN CHARGE</b>	<ul style="list-style-type: none"> <li>S'affiche s'il n'existe aucun fichier JPEG (photos) à copier ou à transférer sur le support d'enregistrement.</li> </ul>	—

Témoign	Description	
<b>NOMBRE MAXIMUM DE DOSSIERS DÉPASSÉ</b>	● S'affiche lorsque le nombre de dossiers dépasse la limite autorisée pour les opérations de copie ou de transfert.	–
<b>ERREUR CARTE MÉMOIRE ! RÉINSÉRER OU CHANGER LA CARTE</b>	● S'affiche lorsque l'appareil photo ne reconnaît pas le support d'enregistrement chargé. Ôter immédiatement le support d'enregistrement et le réinsérer, ou le remplacer par un autre support.	15
<b>PROBLÈME POSSIBLE AVEC LE SYSTÈME DE FICHIERS FORMATAGE RECOMMANDÉ APRÈS COPIE DES FICHIERS SOUHAITÉS</b>	● Le système de fichiers du support d'enregistrement rencontre peut-être un problème. Il est conseillé d'effectuer une copie de sauvegarde des données et de formater le support.	39
<b>FICHIER GEST. VIDÉO ABÎMÉ PR ENREG./LIRE VIDÉOS, UNE RESTAUR. EST REQUISE RESTAURER ?</b>	● Le fichier de gestion vidéo est endommagé. Il faut procéder à une restauration pour enregistrer ou lire des fichiers vidéo. Appuyer sur $\wedge$ / $\vee$ pour sélectionner [OUI], puis appuyer sur $\blacktriangleright$    pour récupérer le fichier de gestion vidéo. Si le fichier vidéo souhaité ne s'affiche pas sur l'écran d'index vidéo malgré l'opération de récupération, le fichier est déplacé dans le dossier [EXTMOV]. Appuyer sur la touche <b>REC/SNAP</b> dans l'écran d'index pour afficher [MPG], puis sélectionner le fichier souhaité.	29
<b>PAS DE FICHIER DE GESTION VIDÉO. LES FICHIERS VIDÉO ONT ÉTÉ DÉPLACÉS VERS LE DOSSIER MPEG</b>	● Les données ne se sont pas correctement enregistrées, ou le fichier de gestion vidéo est effacé ou introuvable. Les fichiers vidéo ont été transférés dans le dossier MPEG (EXTMOV).	29
<b>IMPOSSIBLE DE LIRE LES INFORMATIONS RELATIVES AUX ÉVÉNEMENTS</b>	● S'affiche lorsqu'il est impossible de lire les informations sur les événements.	–
<b>LES DONNÉES DE GESTION DE LA LISTE DE LECT. SONT ABÎMÉES CRÉER UNE NOUVELLE LISTE DE LECTURE</b>	● Le fichier d'informations de gestion de la liste de lecture est endommagé. Recréer la liste de lecture.	42
<b>PAS DE SCÈNES ENREGISTRÉES DS LA LISTE DE LECTURE CERTAINES SCÈNES RISQUENT DE NE PAS ÊTRE LUES</b>	● Les fichiers vidéo enregistrés dans la liste de lecture n'existent pas. Certaines scènes ne pourront peut-être pas être lues.	–
<b>LES SCÈNES ENREGISTRÉES DANS LA LISTE DE LECT. SONT VIDES CETTE LISTE DE LECTURE VA ÊTRE SUPPRIMÉE</b>	● Aucune scène n'est enregistrée dans la liste de lecture. La liste de lecture sera supprimée.	–
<b>LA TEMPÉRATURE DE L'APP. PHOTO MONTE ÉTEINDRE L'APP. PHOTO, VEUILLEZ PATIENTER</b>	● La température de l'appareil photo est trop élevée. Mettre l'appareil hors tension et attendre un moment.	–
<b>LA TEMPÉRATURE DE L'APP. PHOTO EST BASSE LAISSER L'APP. ALLUMÉ, VEUILLEZ PATIENTER</b>	● La température de l'appareil photo est trop basse. Laisser l'appareil sous tension et attendre un moment.	–

Témoign	Description	
<b>ENREGISTREMENT IMPOSSIBLE</b>	<ul style="list-style-type: none"> <li>● Mauvaises performances du support d'enregistrement. Utiliser la fonction de nettoyage [NETTOYAGE] du menu.</li> <li>● La vitesse d'écriture sur le support d'enregistrement est faible ou le support est abîmé. Utiliser une carte SD dont le fonctionnement est garanti.</li> <li>● Le support d'enregistrement a été exposé à des vibrations ou à des secousses. Veiller à ne pas exposer le support d'enregistrement à des vibrations ou à des secousses.</li> <li>● S'affiche lorsque le disque dur intégré est plein et qu'il n'est plus possible d'enregistrer. Supprimer les fichiers inutiles.</li> <li>● S'affiche lorsque la carte SD est pleine et qu'il n'est plus possible d'enregistrer. Remplacer l'ancienne carte mémoire par une nouvelle ou supprimer les fichiers inutiles.</li> </ul>	40 3 15 – 36 36
<b>L'ENREGISTREMENT RISQUE D'ÊTRE INCORRECT SUR LA CARTE MÉMOIRE</b>	<ul style="list-style-type: none"> <li>● Les données ne se sont peut-être pas correctement enregistrées sur le support d'enregistrement. Essayer d'effectuer un nouvel enregistrement.</li> <li>● Sinon, nettoyer le support d'enregistrement.</li> </ul>	– 40
<b>LA CARTE MÉMOIRE NE PEUT ÊTRE LUE CORRECTEMENT</b>	<ul style="list-style-type: none"> <li>● Il est impossible de lire correctement le support d'enregistrement. Essayer d'effectuer une nouvelle lecture.</li> </ul>	–
<b>UTILISATION IMPOSSIBLE EN MODE VIDÉO</b>	<ul style="list-style-type: none"> <li>● Cette opération n'est pas disponible en mode vidéo.</li> </ul>	–
<b>LA DÉTECTION DE CHUTE A FONCTIONNÉ ET L'ALIMENTATION EST COUPÉE</b>	<ul style="list-style-type: none"> <li>● La fonction de détection de chute s'est mise en marche et l'appareil a été mis hors tension. Le fichier qui était en cours d'enregistrement a peut-être été enregistré dans le dossier [EXTMOV].</li> </ul>	29 53

## Nettoyage de l'appareil photo

Avant de le nettoyer, mettre l'appareil photo hors tension et retirer la batterie et l'adaptateur secteur.

### Pour nettoyer l'extérieur

Essuyer délicatement avec un chiffon doux. Si l'appareil photo est particulièrement sale, plonger le chiffon dans de l'eau savonneuse et bien essorer avant de l'essuyer. Essuyer ensuite avec un chiffon sec.

### Pour nettoyer l'écran LCD

Essuyer délicatement avec un chiffon doux. Prendre soin de ne pas endommager l'écran.

### Pour nettoyer l'objectif

Essuyer délicatement avec un papier conçu pour le nettoyage d'objectif.

### REMARQUES :

- Éviter les agents de nettoyage puissants comme la benzine ou l'alcool.
- Le nettoyage ne doit être entrepris qu'après le retrait de la batterie ou le débranchement d'autres modules d'alimentation.
- De la moisissure peut se former sur l'objectif s'il n'est pas nettoyé.
- Lors de l'utilisation d'un produit de nettoyage ou d'un chiffon traité chimiquement, se reporter aux mises en garde inhérentes à chaque produit.



## Batteries

La batterie fournie est une batterie au lithium-ion. Avant d'utiliser la batterie fournie ou une batterie en option, bien lire les consignes suivantes :

### Bornes

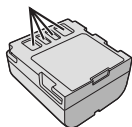

- **Pour éviter tout accident**
  - ... **Ne pas brûler.**
  - ... **Ne pas court-circuiter** les bornes. En cas de transport, s'assurer que le cache de la batterie fournie est en place. Si vous avez égaré le cache de la batterie, placer celui-ci dans un sac plastique.
  - ... **Ne pas modifier ni démonter.**
  - ... **Ne pas exposer la batterie à des températures au-delà de 60°C** ; en pareil cas, la batterie risque de surchauffer, d'exploser ou de prendre feu.
  - ... Utiliser uniquement les chargeurs spécifiés.
- **Pour éviter tout endommagement et prolonger la durée de vie utile**
  - ... Ne pas soumettre à un choc inutile.
  - ... Recharger dans un endroit où les températures figurent dans les tolérances indiquées dans "Gammes de températures" (☞ p. 65). Il s'agit d'une batterie à réaction chimique — des températures basses peuvent gêner la réaction chimique, tandis que des températures élevées peuvent faire obstacle à une recharge complète.
  - ... Entreposer dans un endroit frais et sec. Toute exposition prolongée à de températures élevées accélérera la décharge naturelle et diminuera la durée de vie utile.
  - ... Charger et décharger complètement la batterie tous les 6 mois lors d'un entreposage pendant une période de temps prolongée.
  - ... Retirer l'appareil du chargeur ou le débrancher lorsque vous ne vous en servez pas ; certains appareils, même éteints, continuent de consommer du courant.

## REMARQUES :

- Il est recommandé de n'utiliser que des batteries JVC authentiques dans cet appareil photo. L'utilisation de batteries génériques non fabriquées par JVC peut endommager le circuit interne de recharge.
- Il est normal que la batterie chauffe après recharge ou après utilisation.
  - Gammes de températures**
  - Recharge : 10°C à 35°C
  - Fonctionnement : 0°C à 40°C
  - Entreposage : -20°C à 50°C
- Plus la température est basse, plus la recharge est longue.

**DANGER !** Ne pas démonter les batteries ni les exposer à une flamme ou à une chaleur excessive pour éviter tout risque d'incendie ou d'explosion.

**AVERTISSEMENT !** Ne pas laisser la batterie ou ses bornes entrer en contact avec des métaux pour éviter tout risque de court-circuit et éventuellement de début d'incendie.

**Pour rétablir l'affichage exact de l'état de la batterie**  
Si l'état de la batterie indiqué ne correspond pas au temps de fonctionnement réel, recharger complètement la batterie puis la décharger. Toutefois, il est possible que cette fonction ne soit pas opérationnelle si la batterie a été utilisée pendant une longue période dans des conditions de températures extrêmement élevées/basses ou si elle a été rechargée trop souvent.

## Support d'enregistrement

- **Veiller à suivre les directives ci-dessous pour éviter d'endommager les données enregistrées.**
  - Ne pas déformer ou laisser tomber le support d'enregistrement, ou le soumettre à une forte pression, des à-coups ou des vibrations.
  - Ne pas élabousser le support d'enregistrement avec de l'eau.
  - Ne pas utiliser, remplacer ou entreposer le support d'enregistrement dans des endroits fortement exposés à de l'électricité statique ou à des parasites électriques.
  - Ne pas mettre l'appareil photo hors tension ou retirer la batterie ou l'adaptateur secteur pendant la prise de vue, la lecture ou l'accès au support d'enregistrement.
  - Ne pas placer le support d'enregistrement à proximité d'objets possédant un fort champ magnétique ou émettant de fortes ondes électromagnétiques.
  - Ne pas ranger le support d'enregistrement dans des endroits exposés à une température élevée ou à une forte humidité.
  - Ne pas toucher les pièces métalliques.
- **Copier les fichiers enregistrés sur l'ordinateur.** JVC ne pourra pas être tenue responsable des pertes de données. (Il est recommandé de copier les données du PC sur un DVD ou sur un autre support de stockage).
- **Un dysfonctionnement pourrait détériorer le support d'enregistrement et l'empêcher de fonctionner normalement.** JVC ne fournira aucun dédommagement pour perte de données.

### Support d'enregistrement (Suite)

- Ne pas cogner ni secouer le disque dur.
- Lors d'une réparation ou d'un contrôle de l'appareil photo, les données peuvent être effacées et le disque dur peut être formaté. Sauvegarder toutes les données avant de faire une demande de réparation ou de contrôle.
- Visualiser l'enregistrement test pour vous assurer que les images et le son ont été enregistrés correctement.
- Lors du formatage ou de l'effacement des données à l'aide des fonctions de l'appareil photo, seules les informations de gestion des fichiers sont modifiées. Les données ne sont pas complètement effacées du disque dur. Si vous souhaitez effacer complètement toutes les données, nous vous recommandons soit d'utiliser un logiciel disponible dans le commerce spécialement conçu à cette fin, soit de détruire physiquement l'appareil photo à l'aide d'un marteau, etc.

### Écran LCD

- **Pour éviter tout endommagement de l'écran LCD, NE PAS**
  - ... Le pousser trop fortement ou lui faire subir des chocs.
  - ... Placer l'appareil photo avec l'écran LCD en dessous.
- **Pour prolonger sa durée de vie utile**
  - ... Éviter de le frotter à l'aide d'un chiffon rugueux.
- **Les phénomènes suivants qui se produisent lors de l'utilisation de l'écran LCD ne sont pas des dysfonctionnements.**
  - ... Pendant l'utilisation de l'appareil photo, la surface autour de l'écran LCD peut chauffer.
  - ... Si l'appareil reste trop longtemps sous tension, la surface autour de l'écran LCD chauffe.

### Appareil principal

- **Pour votre sécurité, NE PAS**
  - ... Ouvrir le boîtier de l'appareil photo.
  - ... Démonter ou modifier l'appareil.
  - ... Court-circuiter les bornes de la batterie. Maintenir celle-ci éloignée de tout objet métallique lorsqu'elle n'est pas utilisée.
  - ... Laisser pénétrer des substances inflammables, de l'eau ou des objets métalliques dans l'appareil.
  - ... Retirer la batterie ou débrancher l'appareil pendant que celui-ci est sous tension.
  - ... Laisser la batterie à l'intérieur de l'appareil photo lorsque celui-ci n'est pas utilisé.
  - ... Placer aucune source à flamme nue telle que des bougies allumées sur l'appareil.
  - ... Exposer l'appareil à l'égouttage ni aux éclaboussures.
- **Éviter d'utiliser l'appareil**
  - ... Dans des endroits humides ou poussiéreux.
  - ... Dans des lieux exposés à de la suie ou à de la vapeur (par exemple, près d'une cuisinière).
  - ... Dans des endroits exposés aux chocs ou à des vibrations excessives.
  - ... Près d'un téléviseur.
  - ... Près d'appareils générant des champs magnétiques ou électriques intenses (c'est-à-dire des haut-parleurs, des antennes de diffusion, etc.).
  - ... Dans des lieux exposés à des températures extrêmement élevées (au-delà de 40°C) ou extrêmement basses (en deçà de 0°C).
- **NE PAS laisser l'appareil**
  - ... Dans des lieux à des températures supérieures à 50°C.
  - ... Dans des lieux exposés à des taux d'humidité extrêmes (en deçà de 35% ou au-delà de 80%).
  - ... En plein soleil.
  - ... Dans une voiture hermétiquement fermée en période estivale.
  - ... Près d'un radiateur.
  - ... En hauteur, sur un téléviseur par exemple. Si l'appareil est placé en hauteur alors que le câble est raccordé, celui-ci peut être coincé et l'appareil peut tomber. Dans ce cas, il risque de ne plus fonctionner.
- **Pour protéger l'appareil, NE PAS**
  - ... Le mouiller.
  - ... Le faire tomber ou le cogner contre des objets durs.
  - ... Le soumettre à un choc ou à des vibrations excessives durant le transport.
  - ... Maintenir l'objectif orienté vers des objets extrêmement lumineux pendant trop longtemps.
  - ... Exposer l'objectif à la lumière directe du soleil.
  - ... Le balancer inutilement par la dragonne.
  - ... Trop balancer l'étui souple lorsque l'appareil photo est à l'intérieur.

## Manipulation d'un CD-ROM

- Veiller à ne pas salir ni rayer la surface réfléchissante (le verso de la surface imprimée). Ne rien écrire ni coller sur aucune des deux faces. En cas de salissure, essayer délicatement le CD-ROM à l'aide d'un chiffon doux en partant du centre vers l'extérieur.
- Ne pas utiliser de nettoyants pour disques conventionnels ni de produits pulvérisés.
- Ne pas cintrer le CD-ROM ni toucher sa surface réfléchissante.
- Ne pas entreposer le CD-ROM dans un endroit poussiéreux, chaud ou humide. Le maintenir à l'abri des rayons du soleil.

## Dysfonctionnement grave

En cas de dysfonctionnement, cesser immédiatement toute opération et consulter le revendeur JVC le plus proche.

Lors d'une demande de réparation au revendeur ou à un centre d'entretien JVC, veiller à apporter l'appareil photo avec le support d'enregistrement. Si vous ne fournissez pas l'un de ces éléments, la cause de l'avarie sera difficile à déterminer et la réparation ne pourra pas être effectuée correctement.

L'appareil photo est un appareil commandé par un microprocesseur. Le bruit et les interférences externes (provenant d'un téléviseur, d'un poste de radio, etc.) peuvent l'empêcher de fonctionner correctement. En pareil cas, commencer par débrancher l'appareil de sa source d'alimentation (batterie, adaptateur secteur, etc.), puis attendre quelques minutes ; ensuite, rebrancher l'appareil et procéder comme à l'habitude depuis le début.

## Appareil photo

## Caractéristiques générales

## Alimentation

11 V CC (en utilisant l'adaptateur secteur)

7,2 V CC (en utilisant la batterie)

## Consommation

3,9 (4,1)\* W environ

\* Lors de l'utilisation de la lumière à DEL

## Dimensions (L x H x P)

68 mm x 69 mm x 109 mm

## Poids

340 g environ

(sans batterie, couvre-objectif et bandoulière)

400 g environ

(avec batterie, couvre-objectif et bandoulière)

## Température d'utilisation

0°C à 40°C

## Humidité en fonctionnement

35% à 80%

## Température de stockage

-20°C à 50°C

## Capteur

CCD 1/6" (800 000 pixels)

## Objectif

F 2,0 à 4,5, f = 2,3 mm à 73,6 mm, objectif à zoom électrique 32:1

## Diamètre du filtre

ø30,5 mm

## Écran LCD

GZ-MG37E/GZ-MG27E/GZ-MG26E:

2,7" mesuré en diagonale, écran LCD/système à matrice active TFT

GZ-MG21E:

2,5" mesuré en diagonale, écran LCD/système à matrice active TFT

## Haut-parleur

Monaural

## Lumière à DEL

À moins de 1,5 m

(distance de prise de vue recommandée)

## Pour la vidéo et l'audio

## Format

SD-VIDEO

## Format d'enregistrement et de lecture

Vidéo : MPEG-2

Audio : Dolby numérique (2 voies)

## Format du signal

Norme PAL

## Mode d'enregistrement (vidéo)

ULTRA FINE: 720 x 576 pixels, 8,5 Mbit/s (VBR)

FIN: 720 x 576 pixels, 5,5 Mbit/s (VBR)

NORMAL: 720 x 576 pixels, 4,2 Mbit/s (VBR)

ÉCONOMIE: 352 x 288 pixels, 1,5 Mbit/s (VBR)

## Mode d'enregistrement (audio)

ULTRA FINE: 48 kHz, 384 Kbit/s

FIN: 48 kHz, 384 Kbit/s

NORMAL: 48 kHz, 256 Kbit/s

ÉCONOMIE: 48 kHz, 128 Kbit/s

## Pour les photos

## Format

JPEG

## Taille de l'image

Un seul mode (640 x 480)

## Qualité de l'image

2 modes (FIN/STANDARD)

## Connecteurs

## AV

Sortie S-Vidéo :

Y : 1,0 V (p-p), 75 Ω, analogique

C : 0,29 V (p-p), 75 Ω, analogique

Sortie vidéo : 1,0 V (p-p), 75 Ω, analogique

Sortie audio : 300 mV (rms), 1 kΩ, analogique, stéréo

## USB

GZ-MG37E/GZ-MG27E:

Type mini USB A et B, compatible USB 2.0

GZ-MG26E/GZ-MG21E:

Type mini USB-B, compatible USB 2.0

## Adaptateur secteur

## Alimentation requise

CA 110 V à 240 V~, 50 Hz/60 Hz

## Sortie

11 V CC  1 A

## Télécommande

## Alimentation

3 V CC

## Autonomie de la pile

Environ 1 an (selon la fréquence d'utilisation)

## Portée

À moins de 5 m

## Température d'utilisation

0°C à 40°C

## Dimensions (L x H x P)

45 mm x 13 mm x 105 mm

## Poids

40 g environ

(avec batterie)

L'aspect et les caractéristiques techniques sont susceptibles d'être modifiés sans préavis.

## Durée d'enregistrement et nombre de photos

Les tableaux ci-dessous indiquent la valeur approximative de la durée d'enregistrement et du nombre de photos.

Le nombre augmente ou diminue en fonction de la qualité de l'image.

### Durée d'enregistrement (minutes) approximative (vidéo)

Qualité [ ] = Préréglage d'usine	Disque dur		Carte SD				
	GZ-MG37E	GZ-MG27E GZ-MG26E GZ-MG21E	128 Mo	256 Mo	512 Mo	1 Go	2 Go
[ULTRA FINE]	430	290	1	3	7	14	29
FIN	640	430	2	5	10	21	43
NORMAL	850	570	3	6	14	27	57
ÉCONOMIE	2250	1500	8	18	37	73	152

### Nombre approximatif d'images qu'il est possible d'enregistrer (photos)

Qualité [ ] = Préréglage d'usine	Disque dur	Carte SD				
		128 Mo	256 Mo	512 Mo	1 Go	2 Go
[FIN]	9999	520	1035	2060	4160	7750
STANDARD		1115	2225	4415	8915	9999

#### REMARQUE :

Pour plus de détails sur les cartes SD compatibles, voir la section "Vérifier la compatibilité du support d'enregistrement" (p. 3).

## Pendant l'enregistrement de vidéos et de photos

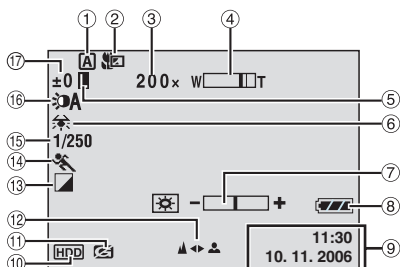

- ① Témoin du mode de fonctionnement sélectionné (☞ p. 22)  
**A** : Mode Auto  
**M** : Mode Manuel
- ② Témoin de mode Tele macro (☞ p. 55, 57)
- ③ Rapport de zoom approximatif (☞ p. 18, 21)
- ④ Témoin de zoom (☞ p. 18, 21)
- ⑤ Témoin de verrouillage du diaphragme (☞ p. 23)
- ⑥ Témoin de balance des blancs (☞ p. 23)
- ⑦ Témoin de commande de luminosité (☞ p. 54)
- ⑧ Témoin de batterie (☞ p. 62)
- ⑨ Date/Heure (☞ p. 54)
- ⑩ Témoin de support sélectionné (☞ p. 15, 54)
- ⑪ Témoin de détection de chute (☞ p. 53)
- ⑫ Témoin de mise au point manuelle (☞ p. 23)
- ⑬ Témoin de mode d'effet (☞ p. 24)
- ⑭ Témoin de mode d'exposition automatique programmée (AE) (☞ p. 24)
- ⑮ Vitesse d'obturation (☞ p. 24)  
**A** : Témoin de prise de vue en faible lumière (☞ p. 25)
- ⑯ Témoin de lumière à DEL (☞ p. 18, 21)
- ⑰ **±** : Témoin de réglage d'exposition (☞ p. 23)  
**☀** : Témoin de compensation de contre-jour (☞ p. 25)  
**☑** : Témoin de commande d'exposition spot (☞ p. 25)

## Pendant l'enregistrement vidéo uniquement

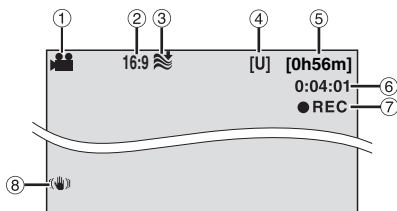

- ① Témoin de mode (☞ p. 16)
- ② Témoin de format de l'écran (☞ p. 18)
- ③ Témoin d'atténuation des bruits du vent (☞ p. 55)
- ④ Qualité de l'image : [U] (ultra fine), [F] (fine), [N] (normale), [E] (économie) (☞ p. 55)
- ⑤ Temps restant (☞ p. 16, 69)
- ⑥ Compteur (☞ p. 54)
- ⑦ ●REC: (Apparaît pendant l'enregistrement.) (☞ p. 16)  
 ●II: (Apparaît pendant le mode d'attente d'enregistrement.)
- ⑧ Témoin Stabilisateur d'image numérique (DIS, Digital Image Stabilizer) (☞ p. 55)

## Pendant l'enregistrement de photos uniquement

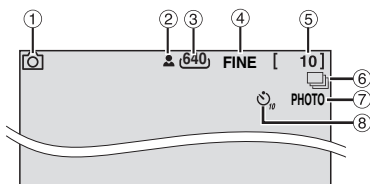

- ① Témoin de mode (☞ p. 20)
- ② Témoin de mise au point (☞ p. 20)
- ③ Taille de l'image : 640 (640 x 480)
- ④ Qualité de l'image : FINE (fine) ou STD (standard) (☞ p. 57)
- ⑤ Nombre de clichés restants (☞ p. 69)
- ⑥ : Témoin du mode de prise de vues en rafale (☞ p. 21)
- ⑦ Témoin de prise de vue (☞ p. 20)
- ⑧ Témoin d'enregistrement par retardateur (☞ p. 57)

## Pendant la lecture vidéo

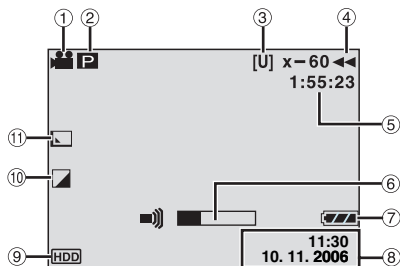

- ① Témoin de mode (☞ p. 26)
- ② **P** : Témoin de lecture d'une liste de lecture (S'affiche lors de la lecture d'une liste de lecture. ☞ p. 44)
- ☺E : Témoin de lecture de la recherche d'événement (Apparaît pendant la lecture d'un fichier vidéo à partir de la recherche d'événement. ☞ p. 29)
- ☺D : Témoin de lecture de la recherche de date (Apparaît pendant la lecture d'un fichier vidéo à partir de la recherche de date. ☞ p. 28)
- ③ Qualité de l'image : [U] (ultra fine), [F] (fine), [N] (normale), [E] (économie) (☞ p. 55)
- ④ Mode de lecture (☞ p. 27)
  - ▶ : Lecture
  - || : Pause
  - ▶▶ : Recherche rapide avant
  - ◀◀ : Recherche rapide arrière
  - ||| : Ralenti avant
  - ◀|| : Ralenti arrière
 (Le nombre à gauche indique la vitesse.)
- ⑤ Compteur (☞ p. 54)
- ⑥ Témoin de niveau de volume
- ⑦ Témoin de batterie (☞ p. 62)
- ⑧ Date/Heure (☞ p. 54)
- ⑨ Témoin de support sélectionné (☞ p. 15, 54)
- ⑩ Témoin de mode d'effet (☞ p. 34)
- ⑪ Témoin d'effet de fondu/volet (☞ p. 34)

## Pendant la lecture de photos

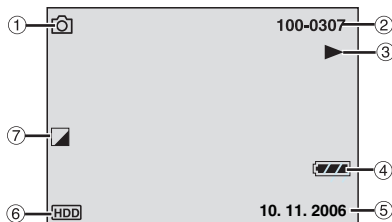

- ① Témoin de mode (☞ p. 30)
- ② Numéro de dossier/fichier
- ③ Témoin de lecture de diaporama (☞ p. 31)
- ④ Témoin de batterie (☞ p. 62)
- ⑤ Date (☞ p. 54)
- ⑥ Témoin de support sélectionné (☞ p. 15, 54)
- ⑦ Témoin de mode d'effet (☞ p. 34)

<b>A</b>		
Adaptateur secteur .....	12	
Affichage à l'écran .....	55, 70	
Atténuation des bruits de vent .....	55	
<b>B</b>		
Balance des blancs .....	23	
Batterie .....	12	
Batterie intelligente .....	14	
<b>C</b>		
Carte SD .....	15	
Commande d'exposition spot .....	25	
Compensation de contre-jour .....	25	
Compteur de scènes .....	54	
Contrôle de la luminosité .....	54	
Copie .....	47	
Copie et transfert de fichiers de photos .....	51, 54	
Couvre-objectif .....	9	
<b>D</b>		
Détection de chute .....	53	
Diaporama .....	31	
Disque dur .....	2	
Dossier EXTMOV .....	17, 29	
Durée de l'enregistrement .....	69	
<b>E</b>		
Écran d'index des dates .....	28	
Écran des événements .....	29	
Écran LCD .....	10, 66	
Effets de fondu/volet .....	34	
Effets spéciaux .....	34, 56, 57	
Enregistrement d'événement .....	17, 55	
Enregistrement manuel .....	22	
Exposition automatique programmée .....	24	
Exposition manuelle .....	23	
<b>F</b>		
Fonction de création de DVD .....	47	
Fonctionnement avec alimentation couplée .....	10	
Format d'écran (16:9/4:3) .....	18	
Formatage d'un support d'enregistrement .....	39, 54	
<b>G</b>		
Gain Up (Luminosité +) .....	55, 57	
<b>I</b>		
Impression directe .....	46, 57	
Informations sur un fichier .....	37	
Interrupteur d'alimentation .....	12	
<b>L</b>		
Lecture au ralenti .....	27	
Liste de lecture .....	42, 56	
Lumière à DEL .....	18, 21	
<b>M</b>		
Menu MSET .....	22	
Mise au point .....	23	
Mise au point manuelle .....	23	
Mode de démonstration .....	53	
Modification de l'enregistrement d'événement .....	56	
Modification des réglages à l'aide des menus .....	52	
Montage sur un trépied .....	14	
<b>N</b>		
Nettoyage d'un support d'enregistrement .....	40, 54	
Nombre d'images enregistrables .....	69	
<b>O</b>		
Ordre d'affichage de la date .....	55	
<b>P</b>		
Photo .....	20, 30	
PictBridge .....	46	
Prise de vue en faible lumière .....	25	
Prise de vues en rafale .....	21, 57	
Protection des fichiers .....	38, 56, 57	
<b>Q</b>		
Qualité de l'image .....	55, 57, 69	
<b>R</b>		
Raccordement à un téléviseur, un magnétoscope ou un graveur de DVD .....	32	
Réglage de l'horloge .....	55	
Réglage de la date et de l'heure .....	13	
Réglage du support d'enregistrement .....	54	
Réinitialisation du numéro de fichier .....	40, 54	
Retardateur .....	57	
Rotation de l'image .....	31	
<b>S</b>		
Sélection de la langue .....	13, 54	
Sons de fonctionnement .....	53	
Stabilisateur d'image numérique (DIS, Digital Image Stabilizer) .....	55	
Support d'enregistrement .....	65	
Suppression de fichiers .....	36	
<b>T</b>		
Tele Macro .....	55, 57	
Télécommande .....	33, 53	
<b>V</b>		
Vidéo .....	16, 26	
Vitesse d'obturation .....	24	
Volume du haut-parleur .....	26	
<b>Z</b>		
Zoom .....	18, 21, 27, 31, 55	

# JVC