

# JVC



LYT1720-001B

FRANÇAIS

FR

## MANUEL D'UTILISATION

---

### CAMÉSCOPE À DISQUE DUR GZ-MG150EF GZ-MG134EF

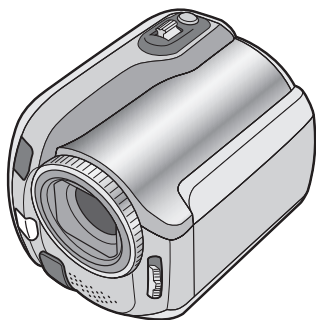

#### **Cher client,**

Nous vous remercions d'avoir acheté cet appareil photo à disque dur. Avant utilisation, veuillez lire les informations et les précautions de sécurité présentées dans les pages 2 et 3 pour utiliser cet appareil en toute sécurité.

Les illustrations de l'appareil photo qui apparaît dans ce manuel d'instructions sont celles du modèle GZ-MG150.



# Précautions de sécurité

**AVERTISSEMENT : POUR ÉVITER LES RISQUES D'INCENDIE OU D'ÉLECTROCUTION, NE PAS EXPOSER L'APPAREIL À LA PLUIE NI À L'HUMIDITÉ.**

## PRÉCAUTIONS :

- Pour éviter tout risque d'électrocution, ne pas ouvrir le boîtier. Aucune pièce intérieure n'est à régler par l'utilisateur. Se référer à un agent qualifié en cas de problème.
- Si l'on ne se sert pas de l'adaptateur secteur pendant une longue période, il est recommandé de débrancher le cordon d'alimentation de la prise secteur.

## REMARQUES :

- La plaque d'identification et l'avertissement de sécurité se trouvent sous l'appareil et/ou au dos.
- La plaque de numéro de série se trouve sur le logement de la batterie.
- Les informations d'identification et l'avertissement de sécurité de l'adaptateur secteur sont situés sur ses côtés supérieur et inférieur.

## Avertissement sur la pile au lithium remplaçable

La pile utilisée dans cet appareil peut présenter des risques d'incendie ou de brûlure chimique si elle est mal traitée.

Ne pas recharger, démonter, chauffer à plus de 100°C ni mettre au feu.

Changer la pile avec une CR2025 Panasonic (Matsushita Electric), Sanyo, Sony ou Maxell. Danger d'explosion ou risque d'incendie si la pile n'est pas changée correctement.

- Jeter immédiatement les piles usées.
- Placer hors de la portée des enfants.
- Ne pas démonter ni jeter au feu.

## AVERTISSEMENT:

Ne pas exposer les batteries à une source de chaleur excessive telle que le rayonnement solaire direct, un feu, etc.

## PRÉCAUTION:

Afin d'éviter tout choc électrique ou dommage, insérez d'abord l'extrémité la plus courte du cordon d'alimentation dans l'adaptateur secteur jusqu'à ce qu'elle soit bien en place, puis branchez l'extrémité la plus longue sur une prise secteur.

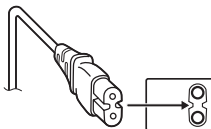

Si le matériel est installé dans un coffret ou sur une étagère, s'assurer qu'il y a un espace suffisant sur tous les côtés pour permettre la ventilation (10 cm ou plus sur les deux côtés, au dessus et à l'arrière).

Ne pas boucher les orifices de ventilation.

(Si les orifices de ventilation sont bouchés par un journal, un tissu, etc., la chaleur peut ne pas s'éliminer.)

Aucune source à flamme nue, telle que des bougies allumées, ne doit être placée sur l'appareil.

En jetant des batteries aux ordures, les problèmes d'environnement doivent être pris en considération et les réglementations locales ou la législation concernant le rebut de ces batteries doivent être strictement respectées.

L'appareil ne doit pas être exposé à l'égouttage ni aux éclaboussures.

Ne pas utiliser cet appareil dans une salle de bain, ni dans des endroits avec de l'eau.

Aussi, ne pas placer de récipient rempli d'eau ou de liquides (tels des produits cosmétiques, des médicaments, des vases de fleurs, des plantes en pot, des tasses, etc.) sur le dessus de cet appareil.

(Si de l'eau ou un liquide entre dans ce matériel, un incendie ou un choc électrique risque de se produire.)

Ne dirigez pas l'objectif directement vers le soleil. Vous pourriez vous abîmer la vue et l'appareil pourrait être endommagé. Il y a aussi risque d'incendie ou d'électrocution.

## PRÉCAUTION !

Les remarques suivantes sont destinées à protéger l'utilisateur et l'appareil photo contre des dommages éventuels.

Ne pas transporter ou saisir l'appareil photo par l'écran LCD, car il pourrait tomber ou s'endommager.

Ne pas utiliser de trépied photographique sur des surfaces irrégulières et inclinées. Il pourrait tomber et l'appareil photo pourrait être sérieusement endommagé.

## PRÉCAUTION !

Avec des câbles (Audio/Vidéo, S-Vidéo, etc.) raccordés, il est recommandé de ne pas laisser l'appareil photo sur le dessus du téléviseur, car tirer sur les câbles pourrait faire tomber l'appareil photo, causant des dommages.

## PRÉCAUTION:

La prise secteur doit être opérationnelle.

### Informations relatives à l'élimination des appareils usagés, à l'intention des utilisateurs

#### [Union européenne]

Lorsque ce symbole figure sur un appareil électrique et électronique, cela signifie qu'il ne doit pas être éliminé en tant que déchet ménager à la fin de son cycle de vie. Le produit doit être porté au point de pré-collecte approprié au recyclage des appareils électriques et électroniques pour y subir un traitement, une récupération et un recyclage, conformément à la législation nationale.



#### Attention:

Ce symbole n'est reconnu que dans l'Union européenne.

En éliminant correctement ce produit, vous contribuez à la conservation des ressources naturelles et à la prévention des éventuels effets négatifs sur l'environnement et la santé humaine, pouvant être dus à la manipulation inappropriée des déchets de ce produit. Pour plus d'informations sur le point de pré-collecte et le recyclage de ce produit, contactez votre mairie, le service d'évacuation des ordures ménagères ou le magasin dans lequel vous avez acheté le produit.

Des amendes peuvent être infligées en cas d'élimination incorrecte de ce produit, conformément à la législation nationale.

#### (Utilisateurs professionnels)

Si vous souhaitez éliminer ce produit, visitez notre page Web [www.jvc-europe.com](http://www.jvc-europe.com) afin d'obtenir des informations sur sa récupération.

#### [Pays ne faisant pas partie de l'Union européenne]

Si vous souhaitez éliminer ce produit, faites-le conformément à la législation nationale ou autres règles en vigueur dans votre pays pour le traitement des appareils électriques et électroniques usagés.

### Noter que cet appareil photo est destiné à un usage privé uniquement.

Toute utilisation commerciale sans autorisation est interdite. (Même si vous enregistrez un spectacle ou une exposition pour votre plaisir personnel, il est vivement recommandé de demander au préalable l'autorisation de filmer.)

#### Marques commerciales

- Fabriqué sous licence de Dolby Laboratories. Dolby et le symbole double D sont des marques de commerce de Dolby Laboratories.



MascotCapsule est une marque déposée de HI CORPORATION au Japon.  
Copyright © 2001 HI CORPORATION. Tous droits réservés.

- Les autres noms de produit et d'entreprise cités dans ce mode d'emploi sont des marques de commerce et/ou des marques déposées de leurs détenteurs respectifs.

# À lire impérativement !

## Faire une sauvegarde des données enregistrées importantes

JVC décline toute responsabilité pour toute perte de données. Il est recommandé de les copier sur un DVD ou un autre support d'enregistrement pour stockage. (☞ p. 40)

## Faites un enregistrement test

Avant d'enregistrer des données importantes, faites un enregistrement test et lisez les données enregistrées afin de vérifier que la vidéo et le son ont été enregistrés correctement.

## Réinitialiser l'appareil photo s'il ne fonctionne pas correctement

Cet appareil photo utilise un micro-ordinateur. Des facteurs tels qu'un bruit de fond ou les interférences peuvent l'empêcher de fonctionner correctement. Si l'appareil photo ne fonctionne pas correctement, le réinitialiser. (☞ p. 51)

## Précautions à prendre lors de la manipulation de la batterie

- Vous devez utiliser les bloc-piles JVC BN-VF808U/VF815U/VF823U.
- Si l'appareil photo est soumis à une décharge électrostatique, le mettre hors tension avant de l'utiliser à nouveau.

## En cas de dysfonctionnement, cesser immédiatement d'utiliser l'appareil photo et consulter le revendeur JVC le plus proche

- En cas de problème lors de l'utilisation de la carte SD, apportez la carte avec l'appareil photo pour réparation. Si vous ne fournissez pas ces deux éléments, la cause du dysfonctionnement ne pourra pas être déterminée et il ne sera pas possible de réparer l'appareil photo.
- Il se peut que les données enregistrées soient effacées lors de la réparation ou du contrôle de l'appareil photo. Sauvegarder toutes les données avant de faire une demande de réparation ou de contrôle.

## Comme il se peut que l'appareil photo soit utilisé pour des démonstrations en magasin, le mode de démonstration est activé par défaut

Pour désactiver le mode de démonstration, régler [MODE DEMO] sur [ARRÊT]. (☞ p. 48)

## Ce mode d'emploi s'applique aux modèles GZ-MG150 et GZ-MG134

- Sauf indication contraire, les illustrations de ce mode d'emploi sont celles du modèle GZ-MG150.
- Les icônes telles que **GZ-MG150** indiquent que la fonction s'applique uniquement au modèle spécifié.

# Table des matières

## PRISE EN MAIN

<b>Accessoires</b> .....	6
Fixation de la dragonne .....	7
Fixation du filtre à noyau de ferrite .....	7
Préparation de la télécommande.....	7
<b>Index</b> .....	8
<b>Indications sur l'écran LCD</b> .....	10
<b>Réglages nécessaires avant utilisation</b> .....	12
Charge de la batterie .....	12
Sélection de la langue .....	13
Réglage de la date et de l'heure .....	13
<b>Autres réglages</b> .....	14
Réglage de la poignée .....	14
Couvre-objectif .....	14
Vérifier l'énergie restante de la batterie .....	14
Montage sur un trépied .....	14
Utilisation d'une carte SD .....	15

## ENREGISTREMENT

<b>Enregistrer des fichiers</b> .....	16
Enregistrement vidéo .....	16
Enregistrement de photos .....	17
Zoom .....	18
Lumière à DEL .....	18
Enregistrement de fichiers dans des événements .....	19
Vérification de l'espace restant sur le support d'enregistrement .....	19
<b>Enregistrement manuel</b> .....	20
Pour sélectionner le mode d'enregistrement manuel .....	20
Exposition automatique programmée .....	20
Prise de vue en faible lumière .....	21
Compensation de contre-jour .....	21
Commande d'exposition spot .....	21
Réglage manuel du menu Fonction .....	22

## LECTURE

<b>Lecture de fichiers</b> .....	24
Lecture vidéo .....	24
Lecture de photos .....	25
Fonction de recherche de fichiers .....	26
Pour lire les fichiers de démonstration .....	27
Lecture avec effets spéciaux .....	28
<b>Visualisation de photos sur le téléviseur</b> ....	29

## ÉDITION/IMPRESSION

<b>Gestion des fichiers</b> .....	30
Suppression/Protection de fichiers .....	30
Affichage d'informations sur un fichier .....	32
Modification de l'enregistrement des événements des fichiers vidéo après l'enregistrement .....	32
Suppression partielle (COPIE DE SECTION) .....	33
<b>Listes de lecture</b> .....	34
Création d'une liste de lecture .....	34
Lecture de listes de lecture .....	35
Autres opérations liées aux listes de lecture .....	36
<b>Réglage des tirages</b> .....	37
Réglage DPOF (Informations d'impression) .....	37
Impression directe à l'aide d'une imprimante PictBridge .....	38

## COPIE

<b>Copier des fichiers</b> .....	40
Utiliser un graveur DVD pour copier des fichiers de l'appareil photo (Fonction de création DVD) .....	40
Utiliser un magnétoscope ou un enregistreur DVD pour copier les fichiers de l'appareil photo .....	44
Copie et transfert de fichiers de photos .....	45

## MENUS DE RÉGLAGE

<b>Modification des réglages à l'aide des menus</b> .....	46
---	----

## AUTRES INFORMATIONS

<b>Dépannage</b> .....	51
<b>Messages d'avertissement</b> .....	54
<b>Nettoyage</b> .....	55
<b>Caractéristiques techniques</b> .....	55
<b>Consignes de sécurité</b> .....	58
<b>Lexique</b> .....	60

# Accessoires

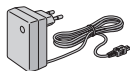

**Adaptateur secteur**  
AP-V17E

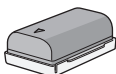

**Batterie**  
BN-VF808U

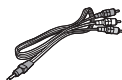

**Câble audio/vidéo**



**Câble USB**  
(☞ p. 38, 40  
et GUIDE  
D'UTILISATION DE  
L'ORDINATEUR)



**Dragonne**  
(☞ p. 7)



**CD-ROM**  
(☞ GUIDE  
D'UTILISATION DE  
L'ORDINATEUR)



**GZ-MG150**  
**Télécommande**  
RM-V750U (☞ p. 7)



**Pile au Lithium**  
CR2025  
Préinstallée dans la  
télécommande



**Filtre à noyau de  
ferrite** (☞ p. 7)

## REMARQUE

Veiller à utiliser les câbles fournis pour les raccordements. Ne pas utiliser d'autres câbles.

## Fixation de la dragonne

Ouvrir la bande velcro et faire passer l'extrémité de la courroie dans l'œillet.

Faire passer la courroie dans la boucle, régler sa longueur et utiliser le guide de la courroie pour la fixer.

Positionner la boucle à proximité de l'œillet et fermer la bande velcro.

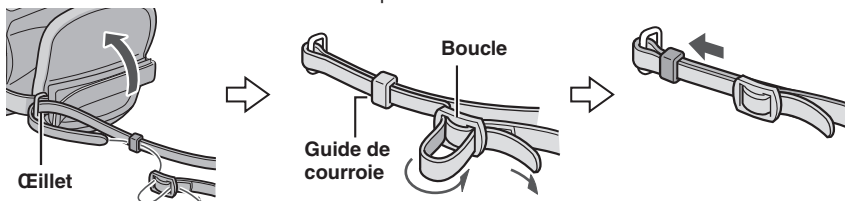

## Fixation du filtre à noyau de ferrite

Fixer le filtre à noyau de ferrite sur le cordon d'alimentation CC de l'adaptateur secteur. Le filtre à noyau de ferrite réduit les parasites.

**Libérer les ergots de fixation.**

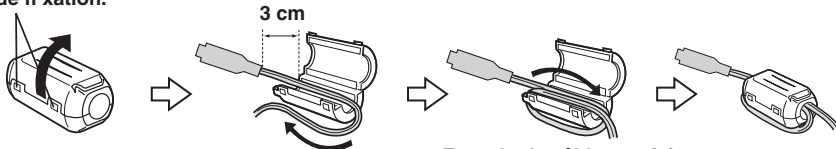

Enrouler le câble une fois.

## GZ-MG150 Préparation de la télécommande

La télécommande est dotée d'une pile lors de son achat. Enlever la feuille isolante avant toute utilisation.

### Portée de la télécommande

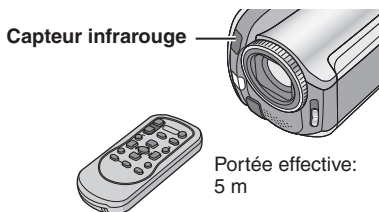

### REMARQUE

Le rayon transmis peut manquer d'efficacité ou engendrer des dysfonctionnements si le capteur infrarouge est directement exposé à la lumière du soleil ou à des éclairages puissants.

### Pour réinsérer la pile

Extraire le logement de la pile en poussant sur le bouton de verrouillage.

### Bouton de verrouillage

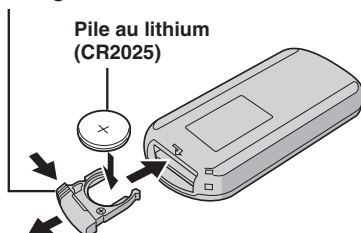

# Index

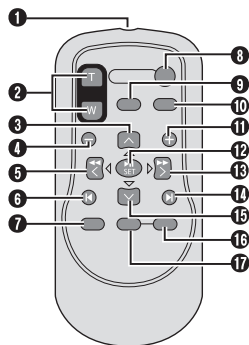
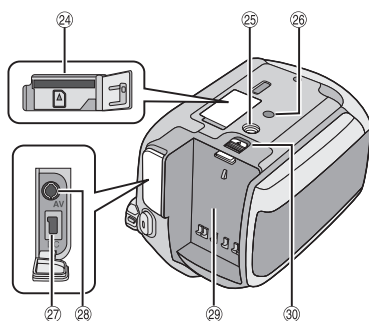
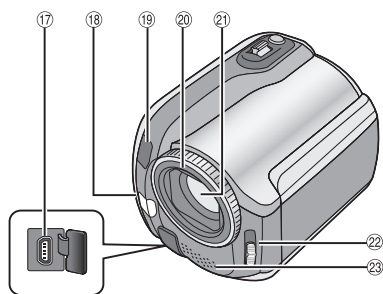
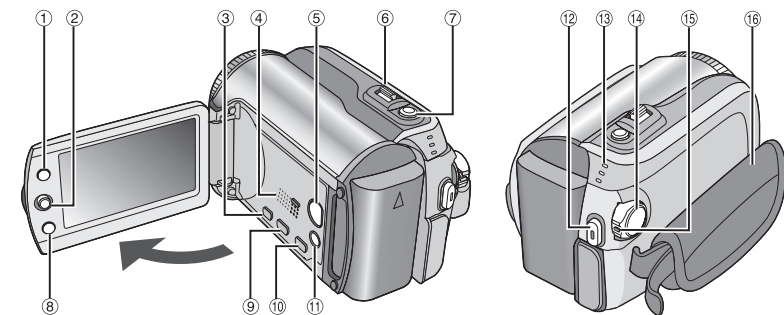

## REMARQUES

- L'écran LCD peut pivoter sur 270°.

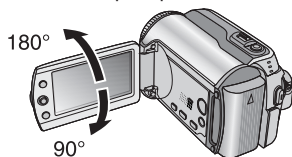





## • Fonctionnement avec alimentation couplée



Vous pouvez également mettre l'appareil photo sous/hors tension en ouvrant/fermant l'écran LCD en mode d'enregistrement.

- Veiller à ne pas obstruer (18), (19), (21) et (23) pendant la prise de vue.



**Appareil photo**

- ① Touche Index [INDEX] (☞ p. 26)/Touche Espace restant/Touche Batterie intelligente [ ]/ [ ] (☞ p. 14, 19)
- ② Commande de réglage  
Déplacer vers ^ :  
Saut arrière (☞ p. 24)/Vers le haut/ Compensation de contre-jour [ ] (☞ p. 21)/Commande d'exposition spot [ ] (☞ p. 21)  
Déplacer vers v :  
Saut en avant (☞ p. 24)/Vers le bas/ Changer le réglage de la lumière à DEL [LIGHT] (☞ p. 18)  
Déplacer vers < :  
Recherche en arrière (☞ p. 24)/Vers la gauche/Prise de vue en faible lumière [NIGHT] (☞ p. 21)  
Déplacer vers > :  
Recherche avant (☞ p. 24)/ Vers la droite/Exposition automatique programmée [PROGRAM AE] (☞ p. 20)  
Pression vers le bas :  
Lecture/Pause (☞ p. 24)
- ③ Touche Menu [MENU] (☞ p. 46)
- ④ Haut-parleur (☞ p. 24)
- ⑤ Commutateur de mode Lecture/Enregistrement [SELECT PLAY/REC] (☞ p. 16)
- ⑥ Commande de zoom [W , T ] (☞ p. 18)  
Commande de volume du haut-parleur [-VOL+] (☞ p. 24)
- ⑦ Touche Prise de photo [SNAPSHOT] (☞ p. 17)
- ⑧ Touche Fonction [FUNCTION] (☞ p. 22)
- ⑨ Touche DVD direct [DIRECT DVD] (☞ p. 41 et GUIDE D'UTILISATION DE L'ORDINATEUR)
- ⑩ Touche Sauvegarde directe [DIRECT BACK UP] (☞ GUIDE D'UTILISATION DE L'ORDINATEUR)/ Touche Événement [EVENT] (☞ p. 19)
- ⑪ Touche de mode Auto/Manuel [AUTO] (☞ p. 20)/Touche d'information [INFO] (☞ p. 32)
- ⑫ Touche de marche/arrêt d'enregistrement vidéo [REC] (☞ p. 16)
- ⑬ Témoins d'accès/charge [ACCESS/CHARGE] (☞ p. 12)  
(Clignote lors d'un accès aux fichiers ou pendant la recharge de la batterie. Ne pas mettre l'appareil hors tension ni retirer la batterie ou l'adaptateur secteur lors d'un accès aux fichiers.)  
Témoin de mode Vidéo/Photo [ ,  ] (☞ p. 16, 17)

- ⑭ Commutateur Alimentation/Mode [OFF (CHARGE), ON, MODE] (☞ p. 12)
- ⑮ Touche de verrouillage (☞ p. 12)
- ⑯ Poignée ceinturée (☞ p. 14)
- ⑰ Connecteur USB (Universal Serial Bus) [  ] (☞ p. 38, 40 et GUIDE D'UTILISATION DE L'ORDINATEUR)
- ⑱ Lumière à DEL (☞ p. 18)
- ⑲ Capteur de l'appareil photo  
[GZ-MG150] Capteur infrarouge (☞ p. 7)
- ⑳ Couvre-objectif (☞ p. 14)
- ㉑ Objectif
- ㉒ Commutateur de couvre-objectif [ ,  ] (☞ p. 14)
- ㉓ Microphone stéréo
- ㉔ Emplacement à carte SD (☞ p. 15)
- ㉕ Trou fileté pour montage du trépied (☞ p. 14)
- ㉖ Orifice de taquet (☞ p. 14)
- ㉗ Connecteur d'entrée CC [DC] (☞ p. 12)
- ㉘ Connecteur audio/vidéo [AV]
- ㉙ Logement de la batterie (☞ p. 12)
- ㉚ Touche de libération de la batterie [BATT.] (☞ p. 12)

**GZ-MG150 Télécommande**

- ① Fenêtre de transmission du rayon infrarouge
- ② Touches ZOOM (T/W)  
Zoom avant/arrière (☞ p. 18)
- ③ Touche de déplacement vers le haut  
Touche de rotation (sens antihoraire) (☞ p. 25)
- ④ Touche de saut en arrière
- ⑤ Touche de déplacement vers la gauche
- ⑥ Touche Précédent
- ⑦ Touche PLAYLIST (☞ p. 34)
- ⑧ Touche START/STOP
- ⑨ Touche SNAPSHOT (☞ p. 17)
- ⑩ Touche INFO (☞ p. 32)
- ⑪ Touche de saut en avant
- ⑫ Touche PLAY/PAUSE
- ⑬ Touche de déplacement vers la droite
- ⑭ Touche Suivant
- ⑮ Touche de déplacement vers le bas  
Touche de rotation (sens horaire) (☞ p. 25)
- ⑯ Touche INDEX
- ⑰ Touche DATE

# Indications sur l'écran LCD

## Pendant l'enregistrement de vidéos et de photos

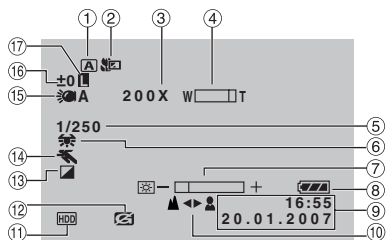

- ① Témoin du mode de fonctionnement sélectionné (☞ p. 20)  
**A** : Mode Auto  
**M** : Mode Manuel
- ② Témoin de mode Tele macro (☞ p. 23)
- ③ Rapport de zoom approximatif (☞ p. 18)
- ④ Témoin de Zoom (☞ p. 18)
- ⑤ Vitesse d'obturation (☞ p. 23)
- ⑥ Témoin de balance des blancs (☞ p. 23)
- ⑦ Témoin de commande de luminosité (☞ p. 48)
- ⑧ Témoin de batterie (☞ p. 54)
- ⑨ Date/Heure (☞ p. 13)
- ⑩ Témoin de mise au point manuelle (☞ p. 22)
- ⑪ Témoin de support sélectionné (☞ p. 47, 48)
- ⑫ Témoin de détection de chute (apparaît lorsque [DETECTION DE CHUTE] est réglé sur [ARRET].) (☞ p. 48)
- ⑬ Témoin de mode d'effet (☞ p. 23)
- ⑭ Témoin de mode d'exposition automatique programmée (AE) (☞ p. 20)/  
**A** : Témoin de prise de vue en faible lumière (☞ p. 21)
- ⑮ Témoin de lumière à DEL (☞ p. 18)
- ⑯ ± : Témoin de réglage d'exposition (☞ p. 22)  
 : Témoin de compensation de contre-jour (☞ p. 21)  
 : Témoin de commande d'exposition spot (☞ p. 21)
- ⑰ Témoin de verrouillage du diaphragme (☞ p. 21)

## Pendant l'enregistrement vidéo uniquement

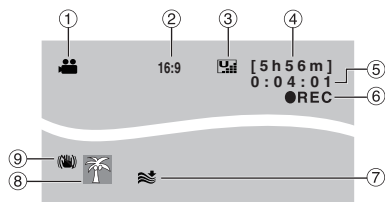

- ① Témoin de mode (☞ p. 16)
- ② Rapport de format de la photo (16:9/4:3) (☞ p. 47)
- ③ Qualité de l'image : (ultra fine), (fine), (normale), (économie) (☞ p. 46)
- ④ Temps restant (☞ p. 16, 57)
- ⑤ Compteur (☞ p. 47)
- ⑥ ●REC : (Apparaît pendant l'enregistrement.) (☞ p. 16)  
 : (Apparaît pendant le mode d'attente d'enregistrement.)
- ⑦ Témoin d'atténuation des bruits du vent (☞ p. 47)
- ⑧ Témoin d'événement (☞ p. 19)
- ⑨ Témoin Stabilisateur d'image numérique (STABILISATEUR) (apparaît lorsque [STABILISATEUR] est réglé sur [ARRET].) (☞ p. 47)

## Pendant l'enregistrement de photos uniquement

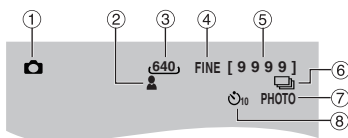

- ① Témoin de mode (☞ p. 17)
- ② Témoin de mise au point (☞ p. 22)
- ③ Taille de l'image (☞ p. 47)
- ④ Qualité de l'image : FINE (fine) ou STD (standard) (☞ p. 47)
- ⑤ Nombre de clichés restants (☞ p. 57)
- ⑥ Témoin du mode de prise de vues en rafale (☞ p. 48)
- ⑦ Témoin de prise de vue (☞ p. 17)
- ⑧ Témoin d'enregistrement par retardateur (☞ p. 48)

## Pendant la lecture vidéo

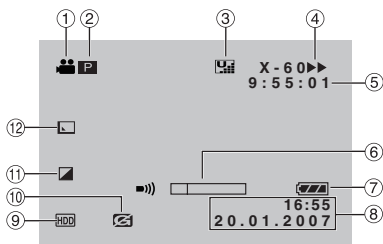

- ① Témoin de mode (☞ p. 24)
- ② **PL** : Témoin de lecture d'une liste de lecture (apparaît lors de la lecture d'une liste de lecture.) (☞ p. 35)  
 ☹E : Témoin de lecture de la recherche d'événement (apparaît pendant la lecture d'un fichier vidéo à partir de la recherche d'événement.) (☞ p. 27)  
 ☹D : Témoin de lecture de la recherche de date (apparaît pendant la lecture d'un fichier vidéo à partir de la recherche de date.) (☞ p. 26)
- ③ Qualité de l'image : (ultra fine), (fine), (normale), (économie) (☞ p. 46)
- ④ Mode de lecture (☞ p. 24)  
 ▶ : Lecture  
 || : Pause  
 ▶▶ : Recherche avant  
 ◀◀ : Recherche en arrière  
 ||▶ : Ralenti avant  
 ◀|| : Ralenti arrière  
 (Le nombre à gauche indique la vitesse.)
- ⑤ Compteur (☞ p. 47)
- ⑥ Témoin de niveau de volume
- ⑦ Témoin de batterie (☞ p. 54)
- ⑧ Date/Heure (☞ p. 13)
- ⑨ Témoin de support sélectionné (☞ p. 47, 48)
- ⑩ Témoin de détection de chute (apparaît lorsque [DETECTION DE CHUTE] est réglé sur [ARRÊT].) (☞ p. 48)
- ⑪ Témoin de mode d'effet (☞ p. 28)
- ⑫ Témoin d'effet de fondu/volet (☞ p. 28)

## Pendant la lecture de photos

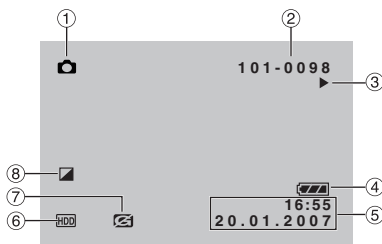

- ① Témoin de mode (☞ p. 25)
- ② Numéro de dossier/fichier
- ③ Témoin de lecture de diaporama (☞ p. 25)
- ④ Témoin de batterie (☞ p. 54)
- ⑤ Date/Heure (☞ p. 49)
- ⑥ Témoin de support sélectionné (☞ p. 47, 48)
- ⑦ Témoin de détection de chute (apparaît lorsque [DETECTION DE CHUTE] est réglé sur [ARRÊT].) (☞ p. 48)
- ⑧ Témoin de mode d'effet (☞ p. 28)

## Affichage du guide d'utilisation

Le guide d'utilisation s'affiche au bas de l'écran pendant l'affichage du menu, etc.

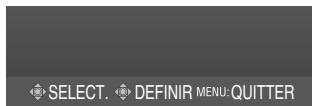

# Réglages nécessaires avant utilisation

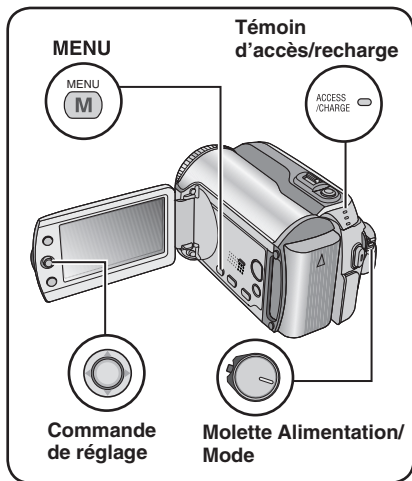

Veiller à configurer les trois réglages suivants avant utilisation.

## Charge de la batterie

### 1 Régler la molette Alimentation/Mode sur OFF.

Faire glisser la touche de verrouillage tout en appuyant dessus.

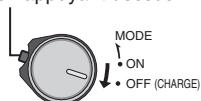

### 2 Fixer la batterie.

Faire coulisser la batterie vers le bas jusqu'à ce qu'elle se verrouille.

Partie inférieure de l'appareil photo

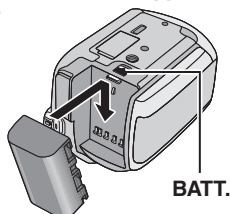

### 3 Brancher l'adaptateur secteur.

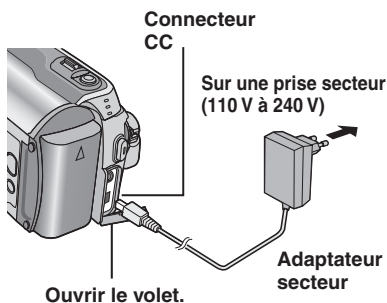

- Le témoin d'accès/recharge clignote pour indiquer que la recharge a commencé.
- Lorsque le témoin s'éteint, la recharge est terminée. Débrancher l'adaptateur secteur de la prise de courant et de l'appareil photo.

## Temps de recharge / d'enregistrement requis (approx.)

Les valeurs entre ( ) correspondent aux durées lorsque la lumière à DEL est allumée.

Batterie	Temps de recharge	Durée de l'enregistrement	
		GZ-MG150	GZ-MG134
BN-VF808U (Fourni)	1 h 30 min.	1 h 30 min. (1 h 25 min.)	1 h 35 min. (1 h 30 min.)
BN-VF815U	2 h 40 min.	3 h 5 min. (2 h 55 min.)	3 h 15 min. (3 h 5 min.)
BN-VF823U	3 h 50 min.	4 h 35 min. (4 h 20 min.)	4 h 55 min. (4 h 35 min.)

**■ Pour retirer la batterie**

Faire coulisser tout en maintenant **BATT.** (→ étape **2**), puis retirer la batterie.

**■ Pour vérifier la charge restante de la batterie**

Voir page 14.

**REMARQUES**

- Vous pouvez également utiliser l'appareil photo avec uniquement l'adaptateur secteur.
- Éviter de tirer sur ou de plier la fiche et le cordon de l'adaptateur secteur. Cela pourrait endommager l'adaptateur secteur.

**Sélection de la langue**

Il est possible de modifier la langue de l'écran.

**1 Régler la molette Alimentation/Mode sur ON.**

Faire glisser la touche de verrouillage tout en appuyant dessus.

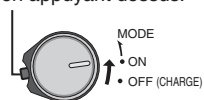
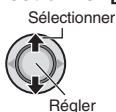
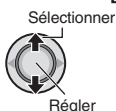
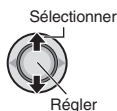
**2****3****4 Sélectionner [GENERAL].****5 Sélectionner [LANGUAGE].****6 Sélectionner la langue appropriée.****■ Pour revenir à l'écran précédent**

Déplacer la commande de réglage vers <.

**■ Pour quitter l'écran**

Appuyer sur **MENU**.

**Réglage de la date et de l'heure**

Après avoir exécuté les étapes 1-4

(→ colonne de gauche)

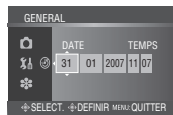
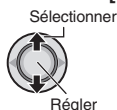
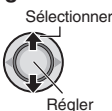
**5 Sélectionner [REGLAGE DE 1 HEURE].****6 Régler la date et l'heure.**

Procéder de même pour entrer le mois, le jour, l'année, l'heure et les minutes.

**■ Pour revenir à l'écran précédent**

Déplacer la commande de réglage vers <.

**■ Pour quitter l'écran**

Appuyer sur **MENU**.

Vous avez configuré les réglages appropriés.

**■ Pour utiliser l'appareil photo immédiatement**

Voir page 16.

**■ Pour configurer d'autres réglages**

Voir page 14.

# Autres réglages

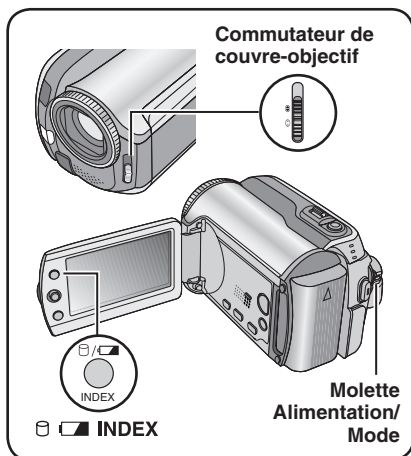

## Réglage de la poignée

Ouvrir la bande velcro et régler la poignée.

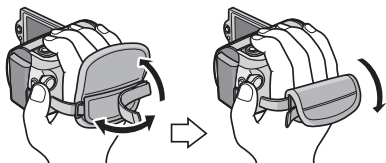

## Couvre-objectif

Après l'utilisation de l'appareil photo, fermer le couvre-objectif pour protéger l'objectif.

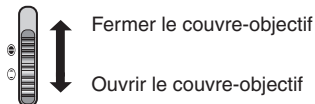

### REMARQUE

N'appuyez pas trop fort sur le couvre-objectif. Vous risqueriez d'endommager l'objectif.

## Vérifier l'énergie restante de la batterie

### Préparatif :

- Régler la molette Alimentation/Mode sur OFF.
- Fixer la batterie.

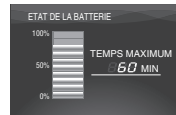

Les informations sur la batterie restent affichées pendant environ 5 secondes si la touche est enfoncée puis relâchée rapidement, et pendant environ 15 secondes si la touche est maintenue enfoncée pendant plusieurs secondes.

### REMARQUES

- Si "ERREUR DE COMMUNICATION" apparaît, il y a peut-être un problème de batterie. Dans ce cas, contacter le revendeur JVC le plus proche.
- Le temps d'enregistrement affiché ne devrait être utilisé qu'à titre indicatif. Il est exprimé par tranches de 10 minutes.

## Montage sur un trépied

Aligner l'orifice de taquet sur l'orifice du trépied, et le trou fileté de montage sur la vis, puis faire pivoter l'appareil photo dans le sens horaire pour le monter sur le trépied.

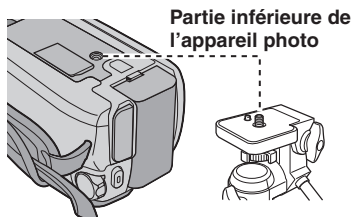

### REMARQUE

Ne pas utiliser de trépied photographique sur des surfaces irrégulières ou inclinées. Il pourrait tomber et l'appareil photo pourrait être sérieusement endommagé.

## Utilisation d'une carte SD

Si vous souhaitez enregistrer sur une carte SD, les trois opérations suivantes doivent être exécutées.

### Cartes compatibles SD :

- Panasonic, TOSHIBA, pqi** (photo uniquement) et **SanDisk**. 128 MB à 4 GB.
- Sur d'autres supports, les données risquent de ne pas être enregistrées correctement ou des données déjà enregistrées risquent d'être perdues.
  - Pour l'enregistrement vidéo, utiliser une carte mémoire SD rapide (au moins 10 Mo/s).
  - Les cartes MultiMediaCards ne sont pas prises en charge.

### 1 Insérer une carte SD

#### Préparatif :

Régler la molette Alimentation/Mode sur **OFF**.

### 1 Ouvrir le volet de la carte SD.

Partie inférieure de l'appareil photo

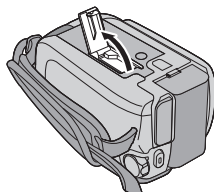

### 2 Introduire la carte fermement, le bord biseauté en premier.

Bord biseauté

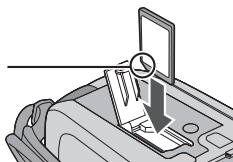

### 3 Fermer le volet de la carte SD.

#### ■ Pour retirer une carte SD

Pousser sur la carte SD une fois. Lorsqu'elle sort de l'appareil, la retirer.

### REMARQUES

- L'alimentation doit être coupée pour l'insertion et le retrait de la carte SD. Sinon, les données de la carte risquent d'être altérées.
- Ne pas toucher la borne sur le côté opposé de l'étiquette.

### 2 Changer le support d'enregistrement

L'appareil photo est programmé en usine pour enregistrer sur le disque dur intégré. Vous pouvez changer le support d'enregistrement pour la carte SD.

Régler **[SUPPORT ENREG. VIDEO]** et **[SUPPORT ENREG. PHOTO]** sur **[SD]**. (☞ p. 47, 48)

### 2 Formater une carte SD lors de sa première utilisation

Le formatage procure des vitesses et un fonctionnement stables lors des accès à la carte SD.

Sélectionner **[EXECUTER]** dans **[FORMATER LA CARTE SD]** pour formater la carte. (☞ p. 50)

# Enregistrer des fichiers

## Enregistrement vidéo

Préparatif : Régler la molette Alimentation/Mode sur **ON**.

- 1** Glisser la molette Alimentation/Mode sur **MODE** pour sélectionner le mode  (vidéo).



La molette retourne en position originale lorsqu'elle est libérée.

Le témoin  s'allume sur l'appareil photo.

- 2** Appuyer sur la touche **PLAY/REC** pour sélectionner le mode d'enregistrement.



- 3** Appuyer sur la touche **REC** pour démarrer l'enregistrement.



Le temps d'enregistrement restant s'affiche (valeur approximative).

- **Pour arrêter l'enregistrement**  
Appuyer de nouveau sur la touche **REC**.
- **Pour modifier la qualité d'image**  
Modifier les réglages dans [QUALITE].  
(☞ p. 46)
- **Pour enregistrer un fichier dans un événement**  
Voir page 19.

- **Pour modifier le rapport de format de l'image (16:9/4:3)**  
Modifier les réglages dans [ENREGISTREMENT 16:9]. (☞ p. 47)



### REMARQUES

- Le mode d'enregistrement vidéo est automatiquement sélectionné lorsque l'on met l'appareil photo hors tension et puis le sous tension.
- Si l'appareil reste inutilisé pendant 5 minutes alors qu'il est sous tension, il se met de lui-même hors tension pour économiser l'énergie. Pour remettre l'appareil sous tension lors de l'utilisation de la batterie, régler la molette Alimentation/Mode sur **OFF**, puis sur **ON**. Pendant l'utilisation de l'adaptateur secteur, effectuer une opération quelconque, telle qu'un zoom.
- Les noms MOV\_001.MOD à MOV\_009.MOD, MOV\_00A.MOD à MOV\_00F.MOD et MOV\_010.MOD sont attribués aux fichiers vidéo dans leur ordre d'enregistrement.
- Un enregistrement vidéo de 12 heures consécutives s'arrête automatiquement à l'issue de ce délai.
- Un nouveau fichier est créé à chaque prise de vues en rafale de 4 Go.
- Cet appareil photo enregistre de la vidéo au format MPEG2 compatible avec le format SD-VIDEO. Notez que cet appareil photo n'est pas compatible avec les autres formats vidéo numériques.
- Ne pas déplacer ni secouer brusquement l'appareil photo pendant l'enregistrement. Dans ce cas, le bruit du disque dur risque d'être enregistré.



## Enregistrement de photos

**Préparatif :** Régler la molette Alimentation/Mode sur **ON**.

- 1** Glisser la molette Alimentation/Mode sur **MODE** pour sélectionner le mode  (photo).



La molette retourne en position originale lorsqu'elle est libérée.

Le témoin  s'allume sur l'appareil photo.

- 2** Appuyer sur la touche **PLAY/REC** pour sélectionner le mode d'enregistrement.



- 3** Enfoncer la touche **SNAPSHOT** à mi-course sans la relâcher.



Le témoin  devient vert lorsque l'image capturée est au point.

- **Pour modifier la qualité d'image**  
Modifier les réglages dans [QUALITE].  
(☞ p. 47)
- **Pour enregistrer des photos en rafale**  
Régler [PRISE VUES EN RAFALE] sur [MARCHE]. (☞ p. 48)
- **[GZ-MG150] Pour modifier la taille de l'image**  
Modifier les réglages dans [TAILLE IMG].  
(☞ p. 47)

- 4** Appuyer sur la touche **SNAPSHOT** pour démarrer l'enregistrement.



### REMARQUE

Si l'appareil reste inutilisé pendant 5 minutes alors qu'il est sous tension, il se met de lui-même hors tension pour économiser l'énergie. Pour remettre l'appareil sous tension lors de l'utilisation de la batterie, régler la molette Alimentation/Mode sur **OFF**, puis sur **ON**. Pendant l'utilisation de l'adaptateur secteur, effectuer une opération quelconque, telle qu'un zoom.

# Enregistrer des fichiers (Suite)

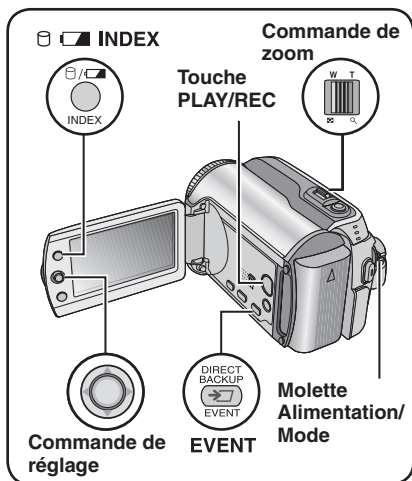

## Zoom

### Préparatif :

- Glisser la molette Alimentation/Mode sur **MODE** pour sélectionner le mode ou .
- Appuyer sur la touche **PLAY/REC** pour sélectionner le mode d'enregistrement.

### Zoom arrière



W : Grand angle

### Zoom avant



T : Téléobjectif



## Rapport de zoom maximal (préréglage d'usine)

Modèle	mode	mode
GZ-MG150	64X	27X
GZ-MG134	68X	34X

- **Pour modifier le rapport de zoom maximal (pour le mode uniquement)**  
Modifier les réglages dans [ZOOM]. (☞ p. 46)

### REMARQUE

La prise de vue macro jusqu'à environ 5 cm du sujet est possible lorsque la commande de zoom est réglée à fond sur **W**.

## Lumière à DEL

### Préparatif :

- Glisser la molette Alimentation/Mode sur **MODE** pour sélectionner le mode ou .
- Appuyer sur la touche **PLAY/REC** pour sélectionner le mode d'enregistrement.



Chaque déplacement de la commande de réglage sur modifie le réglage.



La lumière reste allumée indépendamment des conditions environnantes.



La lumière s'allume automatiquement lorsque l'éclairage est insuffisant.

### Pas d'affichage

Désactive cette fonction.

## Enregistrement de fichiers dans des événements – Mode uniquement

Si vous sélectionnez un événement en vue d'y enregistrer le fichier avant de démarrer l'enregistrement proprement dit, le fichier sera enregistré dans l'événement sélectionné. Ainsi, il sera plus facile de rechercher le fichier au moment de la lecture. Chaque événement comporte jusqu'à 3 destinations différentes (par exemple : BEBE1, BEBE2, BEBE3).

### Préparatif :

- Glisser la molette Alimentation/Mode sur **MODE** pour sélectionner le mode .
- Appuyer sur la touche **PLAY/REC** pour sélectionner le mode d'enregistrement.

1



### 2 Sélectionner [ACTIF/SELECTIONNER].

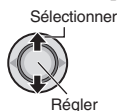

### 3 Sélectionner l'événement dans lequel vous voulez enregistrer le fichier.

- Pour sélectionner une autre destination, sélectionner [PAGE SUIVANTE].
- Pour annuler l'enregistrement de l'événement, sélectionner [SANS SECTION].

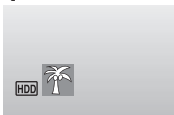
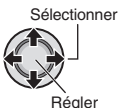

L'événement sélectionné s'affiche sur l'écran. Appuyer sur la touche **REC** pour démarrer l'enregistrement.

### ■ Pour quitter l'écran

Appuyer sur **EVENT**.

### ■ Pour rechercher un événement pour un fichier à lire

Voir page 26.

### REMARQUE

Lorsque vous choisissez d'enregistrer un fichier dans un événement, le réglage est conservé même si vous éteignez l'appareil. Par la suite, vous enregistrerez un fichier dans l'événement préalablement sélectionné, sauf si vous modifiez le réglage.

## Vérification de l'espace restant sur le support d'enregistrement – Mode uniquement

### Préparatif :

- Glisser la molette Alimentation/Mode sur **MODE** pour sélectionner le mode .
- Appuyer sur la touche **PLAY/REC** pour sélectionner le mode d'enregistrement.

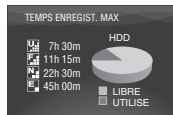

Le temps d'enregistrement maximum est affiché pour chaque mode de qualité d'image ( **U** : ULTRA FIN, **F** : FIN, **N** : NORMAL, **E** : ECONOMIE ).

### ■ Pour revenir à l'écran normal

Appuyer de nouveau sur la touche .

# Enregistrement manuel

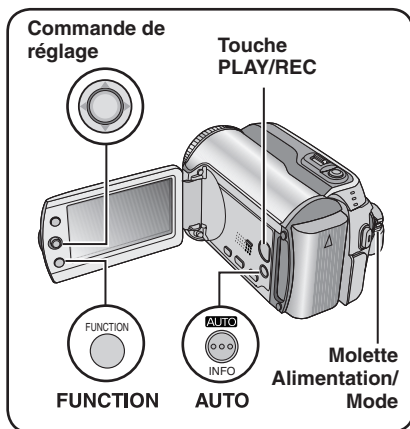

Le mode d'enregistrement manuel permet de définir manuellement la mise au point, la luminosité de l'écran, etc. Vous devez choisir ce mode car le mode d'enregistrement automatique, qui règle ces paramètres automatiquement, est sélectionné par défaut.

## Pour sélectionner le mode d'enregistrement manuel

### Préparatif :

- Glisser la molette Alimentation/Mode sur **MODE** pour sélectionner le mode ou .
- Appuyer sur la touche **PLAY/REC** pour sélectionner le mode d'enregistrement.

### Appuyer deux fois.



## ■ Pour repasser en mode d'enregistrement automatique

Appuyer sur la touche **AUTO** pour faire apparaître le témoin .

## Exposition automatique programmée

Vous pouvez enregistrer des vidéos ou des photos avec une luminosité optimale en réglant l'exposition et la vitesse d'obturation en fonction de l'environnement ou du sujet. **Après avoir exécuté "Pour sélectionner le mode d'enregistrement manuel" (☞ colonne de gauche)**

1



## 2 Sélectionner le réglage approprié.

Pour plus de détails sur les réglages, voir ci-dessous.

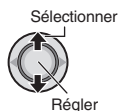

## ■ Pour annuler l'exposition automatique programmée

Sélectionner [ARRET] à l'étape 2.

## ■ Options du réglage d'exposition automatique programmée

- **SPORTS** :  
Enregistre clairement des sujets se déplaçant vite.
- **NEIGE** :  
Compense les sujets qui risqueraient d'être trop sombres dans une prise de vue effectuée dans un environnement très lumineux, par exemple dans la neige.
- **PROJECTEUR** :  
Sélectionner cette option lorsqu'une tache lumineuse rend le sujet trop lumineux.
- **CREPUSCULE** :  
Rend les prises de vue au crépuscule plus naturelles.

## Prise de vue en faible lumière

La vitesse d'obturation est réglée automatiquement sur une valeur de 1/2 à 1/250 seconde. Elle permet d'enregistrer avec un éclairage faible dans des endroits sombres.

Après avoir exécuté "Pour sélectionner le mode d'enregistrement manuel" (☞ p. 20)



### ■ Pour annuler la prise de vue en faible lumière

Déplacer la commande de réglage sur < (NIGHT) pour faire disparaître le témoin .

#### REMARQUE

Il est recommandé d'utiliser le trépied (☞ p. 14) lors de l'enregistrement avec une vitesse d'obturation lente.

## Compensation de contre-jour

La fonction de compensation de contre-jour éclaircit le sujet en augmentant l'exposition.

Après avoir exécuté "Pour sélectionner le mode d'enregistrement manuel" (☞ p. 20)



### ■ Pour annuler la compensation de contre-jour

Déplacer la commande de réglage sur ^ (☞) deux fois pour faire disparaître le témoin .

## Commande d'exposition spot

Utiliser cette fonction lorsque la compensation de contre-jour est inefficace, ou pour régler la luminosité du point désiré.

Après avoir exécuté "Pour sélectionner le mode d'enregistrement manuel" (☞ p. 20)

### 1 Déplacer deux fois.



### 2 Sélectionner le cadre de mesure spot désiré.

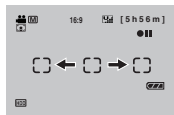
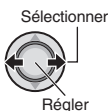

### ■ Pour verrouiller l'exposition

Une fois le réglage terminé, appuyer sur la commande de réglage et la maintenir enfoncée pendant plus de 2 secondes. Le témoin  s'affiche.

### ■ Pour annuler la commande d'exposition spot

Déplacer la commande de réglage sur ^ (☞) une fois pour faire disparaître le témoin .

# Enregistrement manuel (Suite)

## Réglage manuel du menu Fonction

Les fonctions d'enregistrement manuel sont simples à utiliser. Il suffit de sélectionner les options appropriées dans les menus de fonction.

Après avoir exécuté "Pour sélectionner le mode d'enregistrement manuel" (p. 20)



## 2 Sélectionner le menu approprié.

Pour plus de détails sur les menus, voir ci-dessous.

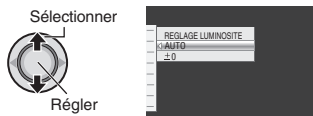

## 3 Sélectionner le réglage approprié.

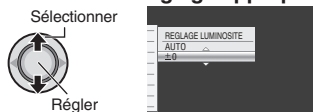











Selon le type de réglages sélectionné, vous pouvez définir la valeur en déplaçant la commande de réglage sur ^ / v après la sélection.

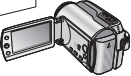

Le menu disparaît et le témoin de la fonction sélectionnée s'affiche.

- **Pour revenir à l'écran précédent**  
Déplacer la commande de réglage vers <.
- **Pour quitter l'écran**  
Appuyer sur **FUNCTION**.

Menus	Réglages : [ ] = Préréglage d'usine
<b>MISE AU POINT</b> Règle la mise au point.	<b>[AUTO]</b> : La mise au point est réglée automatiquement. ▲ ▶ ◀ 👤 : Permet de régler manuellement la mise au point. Déplacer la commande de réglage sur < / > pour régler la mise au point. (Lors du zoom, le sujet ne sortira pas de la mise au point si vous réglez celle-ci sur téléobjectif (T) avant d'effectuer un zoom grand angle (W).)
<b>REGLAGE LUMINOSITE</b> Règle la luminosité.	<b>Pour le mode 👤</b> <b>[AUTO]</b> : La luminosité est réglée automatiquement. -6 à +6 : Corrige une valeur de luminosité comprise dans cette plage, par incréments de 1. Déplacer la commande de réglage sur ^ / v pour définir cette valeur. <b>Pour le mode 📷</b> <b>[±0]</b> : La luminosité n'est pas réglée. -2.0 à +2.0 (EV) : Corrige une valeur comprise dans cette plage, par incréments de 1/3EV. Déplacer la commande de réglage sur ^ / v pour définir la valeur. ■ <b>Pour verrouiller l'exposition</b> Lorsque le menu disparaît une fois que vous avez configuré le réglage, appuyer sur la commande de réglage et la maintenir enfoncée pendant plus de 2 secondes. Le témoin 🔒 s'affiche.

Menus	Réglages : [ ] = Préréglage d'usine
<p><b>VITESSE OBTURATEUR</b> Une vitesse d'obturation rapide peut geler le mouvement d'un sujet se déplaçant vite, et une vitesse d'obturation lente peut rendre le sujet quelque peu flou et donner l'impression d'un mouvement.</p>	<p><b>[AUTO]</b> : La vitesse d'obturation est réglée automatiquement.  <b>1/2 à 1/4000 (Pour le mode  ) /</b>  <b>1/2 à 1/500 (Pour le mode  ) :</b>  Plus la valeur est réduite, plus la vitesse d'obturation est rapide.  Déplacer la commande de réglage sur ^ / v pour définir la valeur.</p> <p><b>REMARQUE</b>  Il est recommandé d'utiliser le trépied ( p. 14) lors de l'enregistrement avec une vitesse d'obturation lente.</p>
<p><b>WB</b> Permet de régler la balance des blancs afin d'optimiser les couleurs en fonction de la lumière de l'environnement pendant l'enregistrement.</p>	<p><b>A [AUTO]</b> : La balance des blancs est réglée automatiquement.  <input checked="" type="checkbox"/> <b>BAL. B MANUEL</b> : Permet de régler manuellement la balance des blancs en fonction de la source de lumière.</p> <ol style="list-style-type: none"> <li>1) Placer une feuille de papier blanc uni devant le sujet de sorte que le papier blanc occupe tout l'écran.</li> <li>2) Appuyer sur la commande de réglage et la maintenir enfoncée jusqu'à ce que le témoin  se mette à clignoter puis s'arrête.</li> </ol> <p> </p> <p> <b>ENSOLEILLE</b> : destiné aux prises de vues extérieures par temps ensoleillé.   <b>NUAGEUX</b> : destiné aux prises de vues extérieures par temps couvert.   <b>HALOGENE</b> : destiné à être utilisé avec un éclairage vidéo ou similaire.</p>
<p><b>EFFET</b> Permet d'enregistrer des vidéos ou des photos avec des effets spéciaux.</p>	<p><input checked="" type="checkbox"/> <b>[ARRET]</b> : Aucun effet spécial n'est utilisé.  <input checked="" type="checkbox"/> <b>SEPIA</b> : l'image prend une teinte brune rappelant celle des anciennes photographies.  B/W <b>NOIR ET BLANC</b> : Comme dans les vieux films, l'image est en noir et blanc.   <b>FILM ANCIEN*</b> : Cet effet donne aux images un effet stroboscopique rappelant celui des vieux films.   <b>STROBOSCOPE*</b> : L'enregistrement ressemble à une série de clichés consécutifs.  * Non disponible en mode .</p>
<p><b>TELE MACRO</b> Vous pouvez effectuer une prise de vue sur un sujet aussi gros que possible à une distance de 40 cm environ.</p>	<p><input checked="" type="checkbox"/> <b>[ARRET]</b> : Désactive la fonction.  <input checked="" type="checkbox"/> <b>MARCHE</b> : Active la fonction.</p>

# Lecture de fichiers

## Lecture vidéo

- 1** Glisser molette Alimentation/ Mode sur **MODE** pour sélectionner le mode  (vidéo).



La molette retourne en position originale lorsqu'elle est libérée.

Le témoin  s'allume sur l'appareil photo.

- 2** Appuyer sur la touche **PLAY/REC** pour sélectionner le mode de lecture.



L'écran d'index pour les vidéos apparaît.



- 3** Déplacer la commande de réglage sur **^ / v / < / >** pour sélectionner le fichier désiré, puis enfoncer.

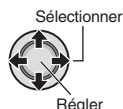

- **Pour revenir à l'écran d'index**  
Appuyer sur **INDEX**.
- **Pour visualiser sur le téléviseur**  
Voir page 29.
- **Pour activer/désactiver l'affichage de la date**  
Modifier les réglages dans [DATE/HEURE]. (☞ p. 49)
- **Pour vérifier les informations de fichiers**  
Appuyer sur **INFO** alors que la lecture est suspendue. (☞ p. 32)

### Opérations pendant la lecture

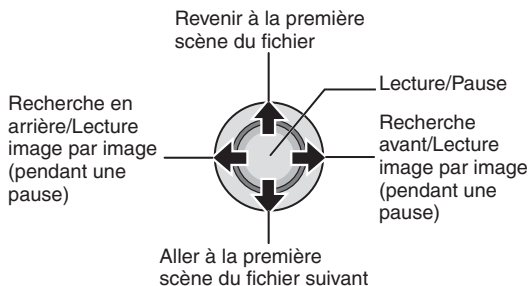

— : Pour baisser le volume

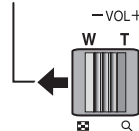

+ : Pour monter le volume

Pendant la recherche avant ou en arrière, le déplacement de la commande de réglage sur **< / >** change la vitesse de recherche (maximum 60x).



## Lecture de photos

- 1** Glisser la molette Alimentation/ Mode sur **MODE** pour sélectionner le mode  (photo).



La molette retourne en position originale lorsqu'elle est libérée.

Le témoin  s'allume sur l'appareil photo.

- 2** Appuyer sur la touche **PLAY/REC** pour sélectionner le mode de lecture.



L'écran d'index pour les photos apparaît.

- 3** Déplacer la commande de réglage sur **^ / \ / < / >** pour sélectionner le fichier désiré, puis enfoncer.

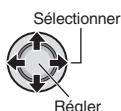

- **Pour revenir à l'écran d'index**  
Appuyer sur **INDEX**.
- **Pour visualiser sur le téléviseur**  
Voir page 29.
- **Pour activer/désactiver l'affichage de la date**  
Modifier les réglages dans [DATE/HEURE]. (☞ p. 49)
- **Pour vérifier les informations de fichiers**  
Appuyer sur **INFO**. (☞ p. 32)

## Opérations pendant la lecture

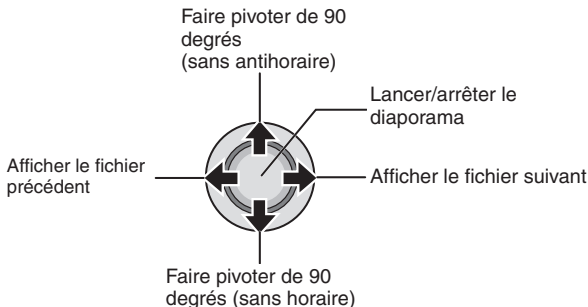

Pendant l'affichage du diaporama, le déplacement de la commande de réglage sur **^ / \** change l'ordre de lecture.

# Lecture de fichiers (Suite)

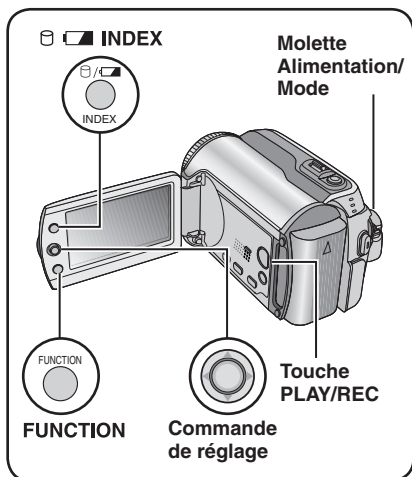

## Fonction de recherche de fichiers

Vous pouvez commuter l'écran d'index vers l'écran d'index des dates ou l'écran des événements pour la recherche de fichiers. L'écran des événements peut être utilisé en mode . Il ne peut pas être utilisé en mode .

### Écran d'index des dates

Vous pouvez rechercher le fichier voulu par date d'enregistrement.

#### Préparatif :

- Glisser la molette Alimentation/Mode sur **MODE** pour sélectionner le mode ou .
- Appuyer sur la touche **PLAY/REC** pour sélectionner le mode de lecture.

1



## 2 Sélectionner la date d'enregistrement.

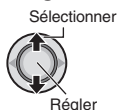

## 3 Sélectionner le fichier à lire.

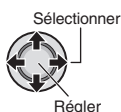

- Pour revenir à l'écran d'index Appuyer sur la touche **INDEX**.

### Écran des événements – Mode uniquement

Vous pouvez rechercher le fichier désiré par le biais de l'événement dans lequel vous avez enregistré le fichier lors de l'enregistrement. (p. 19) Après la recherche par événement, vous pouvez effectuer une recherche par date d'enregistrement afin de la limiter.

#### Préparatif :

- Glisser la molette Alimentation/Mode sur **MODE** pour sélectionner le mode .
- Appuyer sur la touche **PLAY/REC** pour sélectionner le mode de lecture.

## 1 Appuyer deux fois.



## 2 Sélectionner l'événement.

Pour passer à la page suivante, sélectionner [PAGE SUIVANTE].



## 3 Sélectionner la date d'enregistrement.

Pour afficher tous les fichiers, sélectionner [TOUTE LES SCENES].

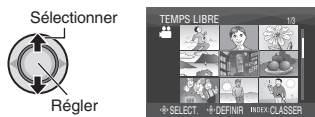

## 4 Sélectionner le fichier à lire.

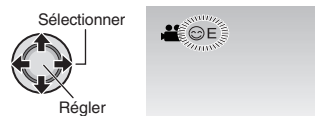

### ■ Pour revenir à l'écran d'index

Appuyer sur la touche **INDEX**.

### ■ Pour modifier l'enregistrement des événements d'un fichier

Voir page 32.

## Pour lire les fichiers de démonstration – Mode uniquement

Il se peut que des fichiers vidéo utilisés pour la démonstration en magasin soient enregistrés sur l'appareil photo que vous avez acheté. Ces fichiers sont sauvegardés dans le dossier [EXTMOV] et ils peuvent être lus en procédant comme suit.

### Préparatif :

- Glisser la molette Alimentation/Mode sur **MODE** pour sélectionner le mode .
- Appuyer sur la touche **PLAY/REC** pour sélectionner le mode de lecture.

1

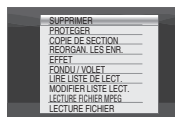

## 2 Sélectionner [LECTURE FICHIER MPEG].

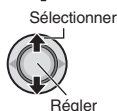

## 3 Sélectionner le fichier à lire.

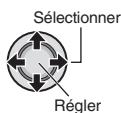

### ■ Pour quitter l'écran

Appuyer sur **FUNCTION**.

### ■ Pour revenir au mode de lecture de fichier normal

Sélectionner [LECTURE FICHIER] à l'étape 2.

# Lecture de fichiers (Suite)

## Lecture avec effets spéciaux



### Effets de fondu ou de volet

Ajouter des effets au début et à la fin des vidéos. Ces effets ne peuvent pas être définis pour les photos.

### Effets de lecture

Ajouter des effets qui, par exemple, modifient les tonalités des images.

### Préparatif :

- Glisser la molette Alimentation/Mode sur **MODE** pour sélectionner le mode  ou .
- Appuyer sur la touche **PLAY/REC** pour sélectionner le mode de lecture.

### ex.) Régler [EFFET] sur [SEPIA].

-  **1** Sélectionner [FONDU / VOLET] (mode  uniquement) ou [EFFET].

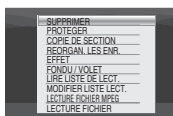
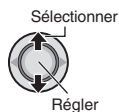

- 3** Sélectionner l'effet désiré.



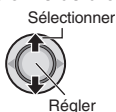

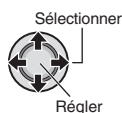

Pour plus de détails sur les effets, voir la colonne de droite.





- 4** Sélectionner le fichier à lire.



### ■ Options de réglage FONDU / VOLET

-  **FONDU-BLANC :**  
Entrée ou sortie en fondu sur un écran blanc.
-  **FONDU-NOIR :**  
Entrée ou sortie en fondu sur un écran noir.
-  **FONDU NOIR & BLANC :**  
Passe d'un écran noir et blanc à un écran couleur lors de l'entrée en fondu, ou l'inverse lors de la sortie en fondu.
-  **VOLET EN COIN :**  
Le volet s'ouvre sur un écran noir depuis l'angle supérieur droit vers l'angle inférieur gauche, ou se ferme en sens inverse.
-  **VOLET FENETRE :**  
La scène démarre au centre d'un écran noir avec le volet qui s'ouvre en s'élargissant vers les coins, ou l'inverse lorsqu'il se ferme.
-  **VOLET HORIZONTAL :**  
Ouverture du volet de droite à gauche, ou fermeture en sens inverse.
-  **VOLET A PORTES :**  
Ouverture du volet en deux moitiés d'un écran noir, l'une vers la gauche et l'autre vers la droite, pour révéler la scène, ou fermeture du volet en sens inverse.
-  **VOLET VERTICAL :**  
La scène s'ouvre du bas vers le haut sur un écran noir, ou se ferme en sens inverse.
-  **VOLET A PORTES VERT. :**  
Ouverture du volet au centre d'un écran noir allant en s'élargissant vers le haut et vers le bas, ou fermeture du volet en sens inverse.

### ■ Options de réglage EFFET

-  **SEPIA :**  
L'image prend une teinte brune rappelant celle des vieux photographies.
-  **NOIR ET BLANC :**  
L'image est en noir et blanc comme dans les vieux films.
-  **FILM ANCIEN\* :**  
Donne aux images un effet stroboscopique rappelant celui des vieux films.
-  **STROBOSCOPE\* :**  
L'enregistrement ressemble à une série de clichés consécutifs.  
\* Non disponible en mode .

### ■ Pour quitter l'écran

Appuyer sur **FUNCTION**.

### ■ Pour désactiver un effet

Sélectionner [ARRÊT] à l'étape **3**.

# Visualisation de photos sur le téléviseur

## Préparatif :

Mettre tous les appareils hors tension.

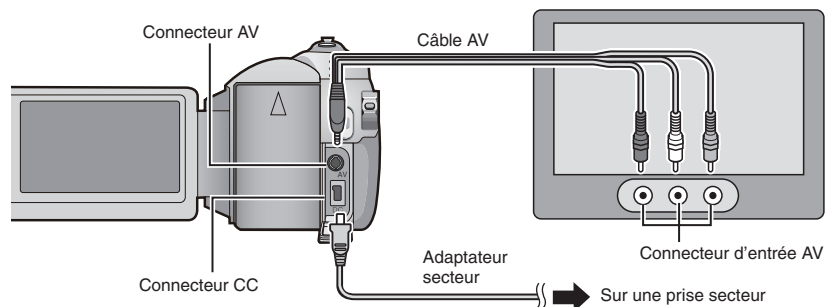

## REMARQUE

Cet appareil photo est conçu pour être utilisé avec les signaux de télévision couleur de type PAL. Il ne peut pas être utilisé sur un téléviseur de standard différent.

- 1 Mettre sous tension l'appareil photo et le téléviseur.
- 2 Régler le téléviseur en mode VIDÉO.
- 3 (Uniquement lors du raccordement de l'appareil photo à un magnétoscope graveur de DVD)  
**Mettre sous tension le magnétoscope graveur de DVD et définir le mode d'entrée AUX pour ces appareils.**
- 4 Lancer la lecture sur l'appareil photo. (☞ p. 24, 25)

■ Si le rapport de format de l'image est incorrect, tel qu'illustré ci-contre à droite. Modifier les réglages dans [SELECT. FORMAT ECRAN]. (☞ p. 49)

■ Pour afficher l'affichage sur écran de l'appareil photo sur le téléviseur. Régler [AFFICHER SUR TV] sur [MARCHE]. (☞ p. 49)

Téléviseur 16:9



Téléviseur 4:3



# Gestion des fichiers

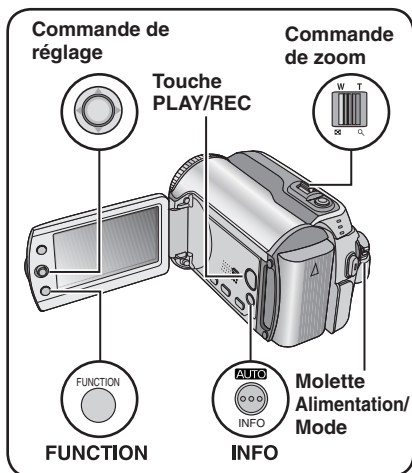

## PRÉCAUTION

Ne pas ôter le support d'enregistrement et veiller à n'effectuer aucune autre opération (comme mettre l'appareil hors tension) lors de l'accès aux fichiers. Veiller également à utiliser l'adaptateur secteur fourni car le support d'enregistrement des données risque d'être endommagé si la batterie venait à se décharger complètement pendant le fonctionnement. En cas d'altération des données du support d'enregistrement, il faut formater le support. (☞ p. 50)

## Suppression/Protection de fichiers

- Les fichiers protégés ne peuvent pas être supprimés. Si vous souhaitez les supprimer, vous devez d'abord annuler la protection.
- Il n'est pas possible de restaurer des fichiers qui ont été supprimés. Vérifiez donc soigneusement les fichiers avant de les supprimer.
- Pour une carte SD, vous pouvez utiliser le loquet de protection contre l'écriture/l'effacement pour définir la protection. Pour protéger tous les fichiers, faire glisser le loquet en position "LOCK".

Loquet de protection contre l'écriture et l'effacement

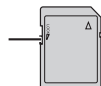

## Préparatif :

- Glisser la molette Alimentation/Mode sur **MODE** pour sélectionner le mode ou .
- Appuyer sur la touche **PLAY/REC** pour sélectionner le mode de lecture.

## ex.) Exécuter [SUPPRIMER].

1

FUNCTION

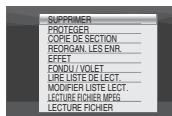

2

## Sélectionner [SUPPRIMER] ou [PROTEGER].

Sélectionner



Régler

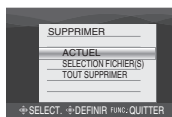

## Supprimer/Protéger le fichier affiché

## Après avoir exécuté les étapes 1-2

3

## Sélectionner [ACTUEL].

Sélectionner



Régler

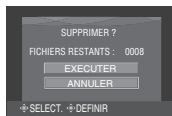

Vous pouvez sélectionner le fichier précédent ou suivant en déplaçant la commande de réglage sur < / >.

4

## Sélectionner [EXECUTER].

Sélectionner



Régler

## ■ Pour quitter l'écran

Appuyer sur **FUNCTION**.

## Sélection et suppression/protection des fichiers

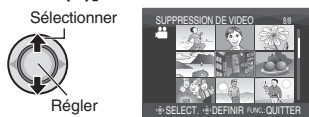

Après avoir exécuté les étapes 1-2  
(☞ p. 30)

### 3 Sélectionner [SELECTION FICHER(S)].



### 4 Sélectionner le fichier approprié.



- Le symbole  ou  apparaît sur le fichier. Répéter cette étape pour sélectionner d'autres fichiers.
- Si l'on déplace la commande de zoom vers **T**, l'écran d'aperçu de la photo s'affiche. Déplacer la commande de zoom vers **W** permet de revenir à l'écran d'index.

### 5 FUNCTION

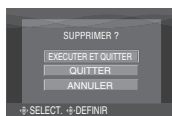

### 6 Sélectionner [EXECUTER ET QUITTER] (lors de l'exécution de [SUPPRIMER]) ou [QUITTER] (lors de l'exécution de [PROTEGER]).

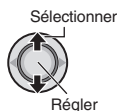

- **Pour quitter l'écran**  
Appuyer sur **FUNCTION**.

## Suppression/Protection de tous les fichiers

Après avoir exécuté les étapes 1-2  
(☞ p. 30)

### 3 Sélectionner [TOUT SUPPRIMER] ou [TOUT PROTEGER].



### 4 Sélectionner [EXECUTER].

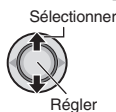



- **Pour quitter l'écran**  
Appuyer sur **FUNCTION**.

- **Pour annuler la protection**  
Sélectionner le fichier protégé à l'étape 4 ("Sélection et suppression/protection des fichiers" ☞ colonne de gauche).
- **Pour annuler la protection de tous les fichiers**
  - 1) À l'étape 3, sélectionner [TOUT ANNULER], puis enfoncer la commande de réglage.
  - 2) Déplacer la commande de réglage sur **^** / **v** pour sélectionner [EXECUTER], puis l'enfoncer.

# Gestion des fichiers (Suite)

## Affichage d'informations sur un fichier

### Préparatif :

- Pour le mode  : Interrompre la lecture. Sélectionner le fichier dans l'écran d'index.
- Pour le mode  : Lire la photo. Sélectionner le fichier dans l'écran d'index.

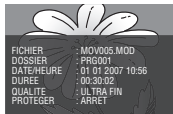

- **FICHER :**  
Nom de fichier
- **DOSSIER :**  
Nom de dossier
- **DATE/HEURE :**  
Date et heure de l'enregistrement
- **DUREE (pour les fichiers vidéo) :**  
Heure de lecture (longueur du fichier)
- **TAILLE (pour les photos) :**  
Taille de l'image (↗ p. 47)
- **QUALITE :**  
Qualité de l'image (↗ p. 46, 47)
- **PROTEGER :**  
État de protection des fichiers (↗ p. 30)

- Pour désactiver l'affichage d'informations sur les fichiers  
Appuyer de nouveau sur **INFO**.

## Modification de l'enregistrement des événements des fichiers vidéo après l'enregistrement – Mode uniquement

### Préparatif :

- Glisser la molette Alimentation/Mode sur **MODE** pour sélectionner le mode .
- Appuyer sur la touche **PLAY/REC** pour sélectionner le mode de lecture.

1

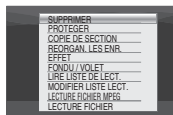

2

### Sélectionner [REORGAN. LES ENR.]

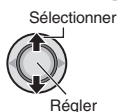

3

### Sélectionner un nouvel événement dans lequel le fichier sera enregistré.

- Pour passer à la page suivante, sélectionner [PAGE SUIVANTE].
- Pour annuler l'enregistrement de l'événement, sélectionner [SANS SECTION].

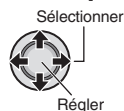

4

### Sélectionner le fichier à enregistrer.

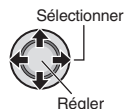

- Le symbole  apparaît sur le fichier. Répéter cette étape pour sélectionner d'autres fichiers.
- Si l'on déplace la commande de zoom vers **T**, l'écran d'aperçu de la photo s'affiche. Déplacer la commande de zoom vers **W** permet de revenir à l'écran d'index.



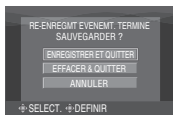
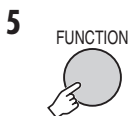

## 6 Sélectionner [ENREGISTRER ET QUITTER].

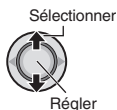

### ■ Pour quitter l'écran

Appuyer sur **FUNCTION**.

## Suppression partielle (COPIE DE SECTION) – Mode uniquement

Vous pouvez diviser en deux le fichier vidéo sélectionné, et faire une copie de la partie désirée en tant que nouveau fichier vidéo.

### Préparatif :

- Glisser la molette Alimentation/Mode sur **MODE** pour sélectionner le mode .
- Appuyer sur la touche **PLAY/REC** pour sélectionner le mode de lecture.

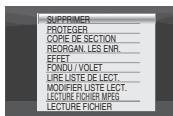
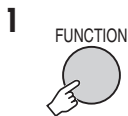

## 2 Sélectionner [COPIE DE SECTION].

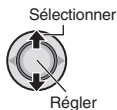

## 3 Sélectionner le fichier approprié.

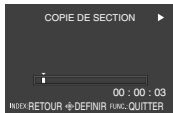
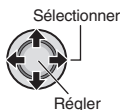

La lecture commence.

## 4 Spécifier le point où l'on désire diviser le fichier.



## 5 Sélectionner le fichier à copier.

- **[COPIER SECTION 1] :**  
Copier la section qui précède le point de division.
- **[COPIER SECTION 2] :**  
Copier la section qui suit le point de division.

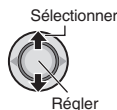

Une fois la copie terminée, le fichier copié est ajouté à l'écran d'index.

### ■ Pour quitter l'écran

Appuyer sur **FUNCTION**.

### REMARQUE

Lors de la lecture du fichier copié, la date d'enregistrement du fichier original s'affiche. En même temps, la date d'exécution de la copie apparaît dans l'affichage d'informations sur les fichiers. (☞ p. 32)

# Listes de lecture – Mode uniquement

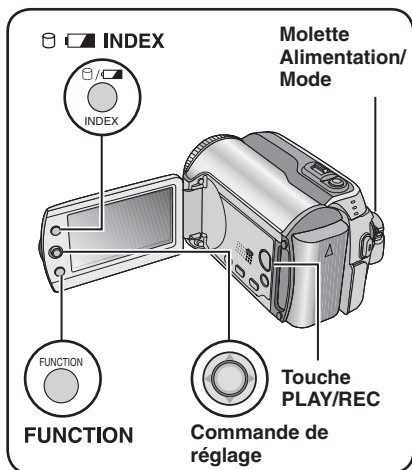

Il s'agit d'une liste qui permet d'organiser les vidéos enregistrées dans l'ordre choisi.

## Préparatif :

- Glisser la molette Alimentation/Mode sur **MODE** pour sélectionner le mode .
- Appuyer sur la touche **PLAY/REC** pour sélectionner le mode de lecture.

## Création d'une liste de lecture

1

FUNCTION

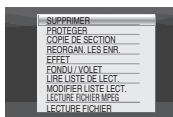

2 Sélectionner [MODIFIER LISTE LECT.].

Sélectionner



Régler



3 Sélectionner [NOUVELLE LISTE].

Sélectionner



Régler



4 Sélectionner une option et afficher les fichiers.

Sélectionner



Régler

- **[IMPORTER VIA EVENEMENT]** : Rechercher un événement et afficher les fichiers correspondants répertoriés par date d'enregistrement.  
Déplacer la commande de réglage sur  $\wedge$  /  $\vee$  /  $\langle$  /  $\rangle$  pour sélectionner l'événement, puis l'enfoncer.
- **[IMPORTER VIA DATE(S)]** : Afficher tous les fichiers du support, répertoriés par date d'enregistrement.
- **[TOUTE LES SCENES]** : Afficher tous les fichiers individuellement.

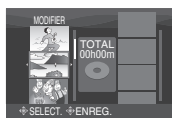

5 Sélectionner le fichier à ajouter à la liste de lecture.

Sélectionner



Régler

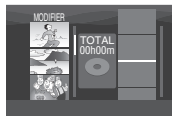

Pour afficher un aperçu des scènes, déplacer la commande de réglage sur  $\wedge$  /  $\vee$  pour sélectionner le fichier et appuyer sur la touche **INDEX**. Lorsque l'écran d'index de scènes individuelles apparaît, déplacer la commande de réglage sur  $\wedge$  /  $\vee$  /  $\langle$  /  $\rangle$  pour sélectionner le fichier, puis l'enfoncer.

Pour revenir à l'écran précédent, appuyer sur **INDEX**.

## 6 Sélectionner le point d'insertion.



- Pour ajouter d'autres fichiers, répétez les étapes **5** et **6**.
- Pour supprimer une scène enregistrée, décaler la commande de réglage sur  $\wedge$  /  $\vee$  pour sélectionner le fichier enregistré, puis l'enfoncer.

## 7 FUNCTION



## 8 Sélectionner [ENREGISTRER ET QUITTER].

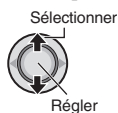

- **Pour quitter l'écran**  
Appuyer sur **FUNCTION**.

### REMARQUES

- Il est possible de créer jusqu'à 99 listes de lecture.
- Chaque liste de lecture peut comporter jusqu'à 99 scènes.
- Si vous supprimez les fichiers originaux, les fichiers correspondants sont également supprimés de la liste de lecture.

## Lecture de listes de lecture

### 1 FUNCTION

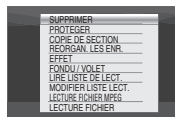

### 2 Sélectionner [LIRE LISTE DE LECT.].

Sélectionner



Régler

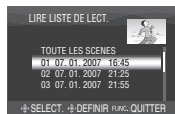

### 3 Sélectionner la liste de lecture à lire.

Sélectionner



Régler



- **Pour quitter l'écran**  
Appuyer sur **FUNCTION**.
- **Pour arrêter la lecture**  
Enfoncer la commande de réglage.
- **Pour revenir au mode de lecture de fichier normal**  
Sélectionner [LECTURE FICHER] à l'étape **2**.
- **Pour lire à partir de la scène désirée**
  - 1) À l'étape **2**, appuyer sur la touche **INDEX**. (L'écran d'index pour les listes de lecture apparaît.)
  - 2) Déplacer la commande de réglage sur  $\wedge$  /  $\vee$  /  $\langle$  /  $\rangle$  pour sélectionner la scène désirée, puis l'enfoncer.
- **Lors de la copie des listes de lecture à l'aide d'un magnétoscope ou d'un enregistreur DVD** (p. 44)  
Lire les listes de lecture en exécutant les opérations suivantes.
  - 1) Après avoir exécuté les étapes **1-2**, déplacer la commande de réglage sur  $\vee$ .
  - 2) Déplacer la commande de réglage sur  $\wedge$  /  $\vee$  pour sélectionner [DEBUTER LA LECTURE], puis l'enfoncer. (Un écran noir s'affiche pendant cinq secondes à la première et à la dernière scène.)

# Listes de lecture – Mode uniquement (Suite)

## Autres opérations liées aux listes de lecture

Vous pouvez effectuer des opérations d'édition supplémentaires et supprimer des fichiers dans une liste de lecture existante.

### Préparatif :

Exécuter les étapes **1-2**. (☞ p. 34)

### Ajout et suppression de fichiers dans une liste de lecture

**3** Déplacer la commande de réglage sur  $\wedge / \vee$  pour sélectionner [MODIFIER], puis l'enfoncer.

**4** Déplacer la commande de réglage sur  $\wedge / \vee$  pour sélectionner la liste de lecture à modifier, puis l'enfoncer.

Pour ajouter ou supprimer des fichiers, suivre les étapes **5** à **8** dans "Création d'une liste de lecture". (☞ p. 34)

### Modification des noms de liste de lecture

Par défaut, le nom d'une liste de lecture est constitué de la date et de l'heure de sa création.

**3** Déplacer la commande de réglage sur  $\wedge / \vee$  pour sélectionner [RENOMMER], puis l'enfoncer.

**4** Déplacer la commande de réglage sur  $\wedge / \vee$  pour sélectionner la liste de lecture désirée, puis l'enfoncer.

**5** Déplacer la commande de réglage sur  $\wedge / \vee / < / >$  pour sélectionner la lettre désirée, puis l'enfoncer.

- Répéter ce processus jusqu'à l'obtention du nom complet.
- Vous pouvez modifier le type de caractères (majuscules, minuscules ou signes) en sélectionnant [A/a/@].
- Pour corriger une lettre, sélectionner [←] ou [→] et enfoncer la commande de réglage pour déplacer le curseur jusqu'à la lettre, puis sélectionner [CLEAR] et enfoncer la commande de réglage.

**6** Déplacer la commande de réglage sur  $\wedge / \vee / < / >$  pour sélectionner [←], puis l'enfoncer.

### Suppression d'une liste de lecture

Les fichiers d'origine ne sont pas supprimés même lorsque la liste de lecture l'est.

**3** Déplacer la commande de réglage sur  $\wedge / \vee$  pour sélectionner [SUPPRIMER], puis l'enfoncer.

**4** Déplacer la commande de réglage sur  $\wedge / \vee$  pour sélectionner la liste de lecture à supprimer.

Pour supprimer toutes les listes de lecture simultanément, sélectionner [TOUT SUPPRIMER].

**5** Enfoncer la commande de réglage.

**6** Déplacer la commande de réglage sur  $\wedge / \vee$  pour sélectionner [EXECUTER], puis l'enfoncer.

# Réglage des tirages – Mode uniquement

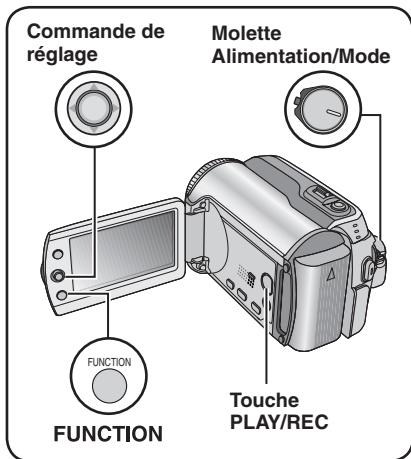

## Réglage DPOF (Informations d'impression)

Cet appareil photo est compatible avec la norme DPOF (Digital Print Order Format). Vous pouvez définir, sur l'appareil photo, les images à imprimer et le nombre d'impressions à réaliser. Cette fonctionnalité s'avère utile avec une imprimante compatible DPOF ou en cas de remise d'un support d'enregistrement à un laboratoire en vue d'un tirage photo.

### Préparatif :

- Glisser la molette Alimentation/Mode sur **MODE** pour sélectionner le mode .
- Appuyer sur la touche **PLAY/REC** pour sélectionner le mode de lecture.

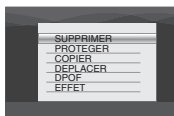
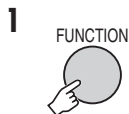

## 2 Sélectionner [DPOF].

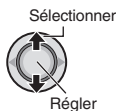

## Régler les fichiers individuellement

Après avoir exécuté les étapes 1-2

### 3 Sélectionner [IMAGE SELECTIONNEE].

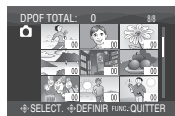
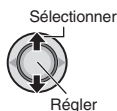

### 4 Sélectionner le fichier approprié.

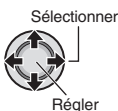

Si l'on déplace la commande de zoom vers **T**, et qu'on la maintient à cette position, l'écran d'aperçu de la photo s'affiche.

### 5 Sélectionner le nombre de tirages. (max. 15 tirages)

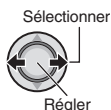

Pour définir les informations d'impression pour d'autres images, répéter les étapes 4 et 5. (Vous pouvez configurer jusqu'à 999 fichiers.)

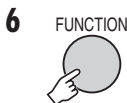

#### ■ Pour quitter l'écran

Appuyer sur **FUNCTION**.

#### ■ Pour annuler la sélection

Régler le nombre de tirages sur "00" à l'étape 5.

#### ■ Pour vérifier les réglages DPOF

À l'étape 3, déplacer la commande de réglage sur  $\wedge$  /  $\vee$  pour sélectionner [VÉRIFIER PARAMETRES], puis l'enfoncer.

- Au besoin, modifier le nombre de tirages pour le fichier souhaité en suivant les étapes 4 et 5.

#### ■ Pour réinitialiser les réglages DPOF

- 1) À l'étape 3, déplacer la commande de réglage sur  $\wedge$  /  $\vee$  pour sélectionner [REMISE A ZERO], puis l'enfoncer.
- 2) Déplacer la commande de réglage sur  $\wedge$  /  $\vee$  pour sélectionner [EXECUTER], puis l'enfoncer.

# Réglage des tirages – Mode uniquement (Suite)

Régler tous les fichiers ensemble (un tirage pour chacun)

Après avoir exécuté les étapes 1-2  
( p. 37)

## 3 Sélectionner [1 TIRAGE DE CHAQUES].



## 4 Sélectionner [EXECUTER].

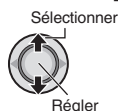

### ■ Pour quitter l'écran

Appuyer sur **FUNCTION**.

### ■ Pour vérifier les réglages DPOF

À l'étape 3, déplacer la commande de réglage sur  $\wedge$  /  $\vee$  pour sélectionner [VERIFIER PARAMETRES], puis l'enfoncer.

- Au besoin, modifier le nombre de tirages pour le fichier souhaité en suivant les étapes 4 et 5. ( p. 37)

### ■ Pour réinitialiser les réglages DPOF

- 1) À l'étape 3, déplacer la commande de réglage sur  $\wedge$  /  $\vee$  pour sélectionner [REMISE A ZERO], puis l'enfoncer.
- 2) Déplacer la commande de réglage sur  $\wedge$  /  $\vee$  pour sélectionner [EXECUTER], puis l'enfoncer.

## Impression directe à l'aide d'une imprimante PictBridge

Si vous disposez d'une imprimante compatible PictBridge, il est facile d'imprimer des photos en raccordant directement l'appareil photo à l'imprimante au moyen du câble USB. Le réglage DPOF peut aussi être utilisé. ( p. 37)

### Préparatif :

Régler la molette Alimentation/Mode sur **OFF**.

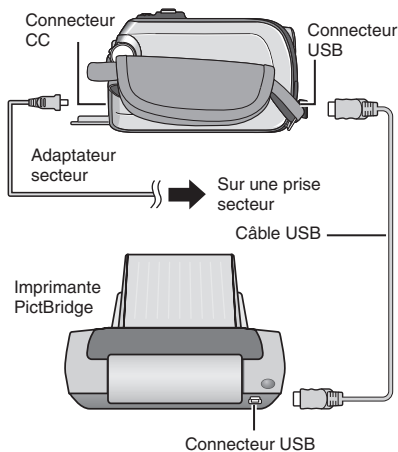

## 1 Régler la molette Alimentation/Mode sur ON.



## 2 Sélectionner [IMPRESSION DIRECTE].



## Pour imprimer une photo sélectionnée

Après avoir exécuté les étapes 1-2

(☞ p. 38)

### 3 Sélectionner [TIRAGE SELECT.].



### 4 Sélectionner l'image appropriée.



### 5 Déplacer la commande de réglage sur ^ / ∨ pour sélectionner les menus et sur < / > pour sélectionner les réglages.

- **[NOMBRE DE TIRAGE] :**  
Le nombre de tirages peut aller de 1 à 99.
- **[DATE] :**  
Indiquer si la date et l'heure doivent être imprimées.



### 6 Sélectionner [IMPRESSION].

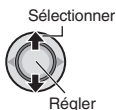

### ■ Pour arrêter l'impression alors qu'elle a déjà démarré

- 1) Enfoncer la commande de réglage.
- 2) Déplacer la commande de réglage sur ^ / ∨ pour sélectionner [EXECUTER], puis l'enfoncer.

## Pour imprimer à l'aide des réglages DPOF

Si l'imprimante est compatible avec DPOF, vous pouvez utiliser les réglages DPOF. (☞ p. 37)

Après avoir exécuté les étapes 1-2

(☞ p. 38)

### 3 Sélectionner [TIRAGE DPOF].

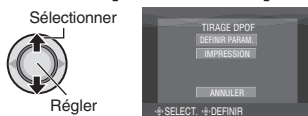

### 4 Sélectionner [IMPRESSION].

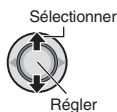

### ■ Pour arrêter l'impression alors qu'elle a déjà démarré

- 1) Enfoncer la commande de réglage.
- 2) Déplacer la commande de réglage sur ^ / ∨ pour sélectionner [EXECUTER], puis l'enfoncer.

### ■ Pour vérifier le réglage DPOF

À l'étape 4, déplacer la commande de réglage sur ^ / ∨ pour sélectionner [DEFINIR PARAM.], puis l'enfoncer. Pour revenir à l'écran précédent, appuyer sur FUNCTION.

### REMARQUES

- Si l'imprimante n'est pas reconnue, débrancher le câble USB puis le rebrancher.
- Il n'est pas possible de revenir à l'écran précédent pendant l'utilisation de l'impression directe. Pour refaire l'opération, déconnectez le câble USB, éteignez l'appareil photo et reprenez l'opération du début.

# Copier des fichiers

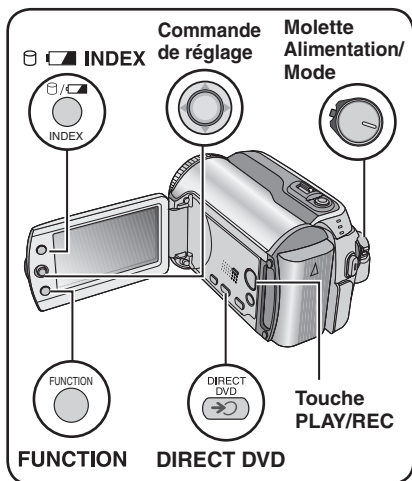

## Types de copie et d'appareil raccordable

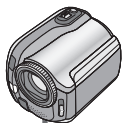

### L'appareil photo

Vous pouvez copier des photos entre le disque dur et la carte SD en utilisant seulement cet appareil photo. (☞ p. 45)



### Graveur DVD (CU-VD10/CU-VD20)

Vous pouvez copier des fichiers vidéo enregistrés sur cet appareil photo sur des disques DVD. (☞ colonne de droite)



### Magnétoscope/enregistreur DVD

Vous pouvez copier des fichiers vidéo enregistrés sur cet appareil photo sur des disques DVD. (☞ p. 44)

## Utiliser un graveur DVD pour copier des fichiers de l'appareil photo (Fonction de création DVD)

### Disques pris en charge : DVD-R, DVD-RW de 12 cm

- Pour ce qui est des disques DVD-R, seuls les disques DVD-R inutilisés sont reconnus. Quant aux disques DVD-RW, les disques DVD-RW déjà utilisés sont reconnus, mais ils doivent être formatés avant l'enregistrement. Le formatage d'un disque permet d'effacer tout le contenu enregistré jusqu'à l'exécution de cette opération.
- Il n'est pas possible d'utiliser les disques à double couche.

### À propos de la finalisation après la copie

Le disque est finalisé automatiquement pour qu'il puisse être lu sur les autres appareils. Après la finalisation, le disque est un disque en lecture seule. Aucun fichier supplémentaire ne peut être ajouté.

### Préparatif :

Régler la molette Alimentation/Mode sur **OFF**.

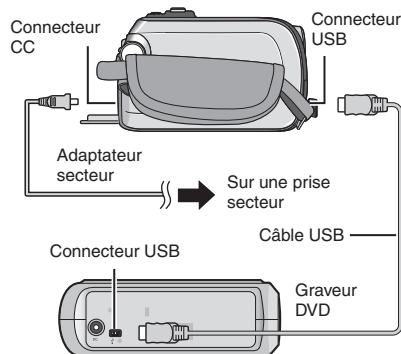



## Copier uniquement les nouveaux fichiers vidéo

Les fichiers qui n'ont jamais été copiés sur les disques DVD sont automatiquement sélectionnés et copiés.

### 1 Régler la molette Alimentation/Mode sur ON.

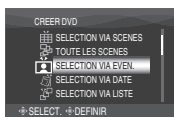

### 3 Sélectionner [EXECUTER].

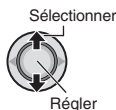

- La création du disque DVD commence. Lorsque [TERMINE] apparaît, enfoncer la commande de réglage pour terminer l'opération.
- Lorsque [TERMINE. CHANGER DE DISQUE] apparaît, changer le disque. La création du deuxième disque DVD commence.
- Pour annuler la création du DVD, sélectionner [ANNULER].

### ■ Pour quitter l'écran

Appuyer sur **MENU**, puis déplacer la commande de réglage sur  $\wedge$  /  $\vee$  pour sélectionner [EXECUTER] et l'enfoncer.

## Sélectionner et copier des fichiers vidéo

### Après avoir exécuté l'étape 1

( $\leftarrow$  colonne de gauche)

### 2 Sélectionner une option et afficher la liste de création de DVD pour les fichiers à copier.

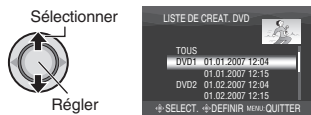

- **[SELECTION VIA EVEN.] :**  
Rechercher un événement et afficher les fichiers correspondants répertoriés par date d'enregistrement.  
Déplacer la commande de réglage sur  $\wedge$  /  $\vee$  /  $\langle$  /  $\rangle$  pour sélectionner l'événement, puis l'enfoncer.
- **[SELECTION VIA DATE] :**  
Afficher les fichiers enregistrés aux dates sélectionnées, répertoriés par date d'enregistrement.  
Déplacer la commande de réglage sur  $\wedge$  /  $\vee$  pour sélectionner la date d'enregistrement, puis l'enfoncer.
- **[SELECTION VIA LISTE] :**  
Enregistrer une liste de lecture créée. ( $\leftarrow$  p. 34)  
Les listes de lecture sont affichées dans une liste dans l'ordre de sélection.
  - 1) Déplacer la commande de réglage sur  $\wedge$  /  $\vee$  pour sélectionner la liste désirée, puis l'enfoncer. Répéter cette étape pour sélectionner d'autres listes.
  - 2) Déplacer la commande de réglage sur  $\rangle$  deux fois.
- **[DUPLIQUER] :**  
Créer un disque DVD identique au dernier disque créé. La date de la dernière création est affichée. (Jusqu'à 20 fichiers)  
Déplacer la commande de réglage sur  $\wedge$  /  $\vee$  pour sélectionner la date, puis l'enfoncer.
- **[SELECTION VIA SCENES] :**  
Enregistrer un fichier individuellement. Les fichiers sont affichés dans une liste dans l'ordre de sélection.
  - 1) Déplacer la commande de réglage sur  $\wedge$  /  $\vee$  pour sélectionner le fichier désiré, puis l'enfoncer. Répéter cette procédure pour sélectionner d'autres fichiers.
  - 2) Déplacer la commande de réglage sur  $\rangle$  deux fois.
- **[TOUTE LES SCENES] :**  
Afficher tous les fichiers individuellement.

Lire la section "Nombre de disques" ( $\leftarrow$  p. 42) avant d'exécuter la procédure suivante.

# Copier des fichiers (Suite)

## 3 Sélectionner le numéro de disque souhaité.



- Si vous sélectionnez [TOUS], tous les disques de la liste sont créés.
- Pour afficher un aperçu des scènes, déplacer la commande de réglage sur ^ / v pour sélectionner le fichier et appuyer sur la touche **INDEX**. Lorsque l'écran d'index de scènes individuelles apparaît, déplacer la commande de réglage sur ^ / v / < / > pour sélectionner le fichier, puis l'enfoncer. Pour revenir à l'écran précédent, appuyer sur **INDEX**.
- Le symbole  indique que le disque est déjà créé.

## ■ Pour vérifier si le disque DVD a été créé correctement

- 1) À l'étape **2** (p. 41), déplacer la commande de réglage sur ^ / v pour sélectionner [LECTURE DVD], puis l'enfoncer. Pour revenir à l'écran précédent, appuyer sur la touche **INDEX**.

## ■ Nombre de disques

Nombre de disques indique le nombre de disques DVD que vous pouvez créer. La plage de copie de chaque disque est allouée automatiquement, en supposant que tous les fichiers doivent être copiés à partir du premier fichier de la liste. Cette plage d'enregistrement ne peut pas être modifiée. ex.) "DVD1" enregistre 2 fichiers, "01.01.2007" et "15.01.2007".

## 4



TOUS	
DVD1	01.01.2007 12:04
	15.01.2007 12:15
DVD2	01.02.2007 12:04
	08.02.2007 12:15

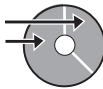

## 5 Sélectionner [EXECUTER].

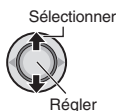

- La création du disque DVD commence. Lorsque [TERMINE] apparaît, enfoncer la commande de réglage pour terminer l'opération.
- Lorsque [TERMINE. CHANGER DE DISQUE] apparaît, changer le disque. La création du deuxième disque DVD commence.
- Pour annuler la création du DVD, sélectionner [ANNULER].

## ■ Pour quitter l'écran

Appuyer sur **MENU**, puis déplacer la commande de réglage sur ^ / v pour sélectionner [EXECUTER] et l'enfoncer.

## ■ Titre et chapitre du DVD créé

Chaque date d'enregistrement devient un titre dans un DVD créé et chaque scène enregistrée un jour donné devient un chapitre dans le titre.

### 10. 01. 2007: enregistre fichier 1 et 2.

	Fichier 1		Fichier 2	
--	-----------	--	-----------	--

### 11. 01. 2007: enregistre fichier 3 et 4.

	Fichier 3		Fichier 4	
--	-----------	--	-----------	--



**Titre**

	1		2	
--	---	--	---	--

Fichier 1	Fichier 2	Fichier 3	Fichier 4
-----------	-----------	-----------	-----------

1	2	3	4
---	---	---	---

**Chapitre**

## ■ Menu de lecture des disques

Lors de la lecture du disque DVD créé sur un lecteur DVD ou autre appareil, le menu supérieur suivant s'affiche.

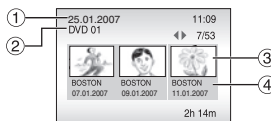

- ① Titre de disque : date de création du disque
- ② Numéro DVD (p. 42)
- ③ Miniature de titre : première scène du titre
- ④ Nom de titre : date d'enregistrement/  
Nom de liste de lecture

# Copier des fichiers (Suite)

**Utiliser un magnétoscope ou un enregistreur DVD pour copier les fichiers de l'appareil photo**

## Préparatif :

Mettre tous les appareils hors tension.

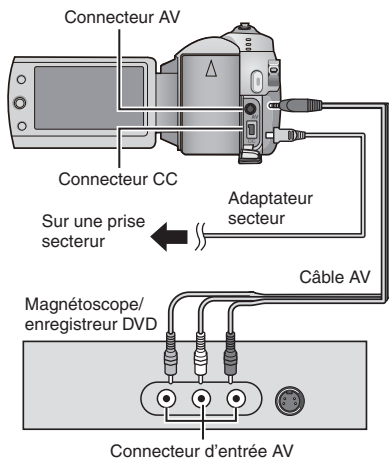

**1 Régler le magnétoscope ou l'enregistreur de DVD sur le mode d'entrée AUX.**

**2 Lancer la lecture sur l'appareil photo.**

- Pour lire des vidéos (☞ p. 24)
- Pour lire des listes de lecture ("Lors de la copie des listes de lecture à l'aide d'un magnétoscope ou d'un enregistreur DVD" ☞ p. 35)

**3 Démarrer l'enregistrement sur le magnétoscope ou l'enregistreur DVD à l'endroit où il doit commencer.**

Se reporter au mode d'emploi du magnétoscope ou de l'enregistreur DVD.

## ■ Pour arrêter la copie

Arrêter l'enregistrement sur le magnétoscope ou l'enregistreur DVD, puis appuyer de nouveau sur la touche **REC**.

## REMARQUE

Pour que le fichier n'enregistre que les informations de date parmi les indications de l'affichage, régler [AFFICHAGE] sur [ARRÊT], [AFFICHER SUR TV] sur [MARCHE] et [DATE/HEURE] sur [MARCHE] ou [AUTO]. (☞ p. 49)

## Copie et transfert de fichiers de photos

Vous pouvez copier ou transférer des fichiers de photos entre le disque dur (HDD) intégré et une carte SD à l'aide de l'affichage à l'écran.

### Préparatif :

- Glisser la molette Alimentation/Mode sur **MODE** pour sélectionner le mode .
- Appuyer sur la touche **PLAY/REC** pour sélectionner le mode de lecture.
- Vérifier que la carte SD est insérée dans l'emplacement SD.
- Vérifier qu'il y a suffisamment d'espace libre sur le support de destination sur lequel doit s'effectuer la copie ou le transfert.

1

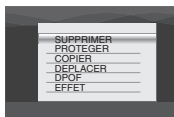

### 2 Sélectionner [COPIER] ou [DEPLACER].

#### ● [COPIER] :

Les fichiers sont copiés sur le support de destination, mais les fichiers d'origine demeurent sur le support source.

#### ● [DEPLACER] :

Les fichiers sont transférés sur le support de destination et les fichiers d'origine (à l'exception des fichiers en lecture seule) sont effacés sur le support source.

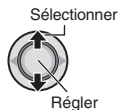

### 3 Définir le sens de la copie ou du transfert. (HDD → SD ou SD → HDD)



4



### 5 Définir l'unité de fichier ([TOUS] ou [FICHIER]) à copier/transférer.



#### ● [FICHIER] :

Sélectionner si vous voulez transférer les fichiers sélectionnés.

1) Déplacer la commande de réglage sur  $\wedge / \vee / \langle / \rangle$  pour sélectionner le fichier désiré, puis l'enfoncer.

- Le symbole  $\vee$  apparaît sur le fichier. Répéter cette étape pour sélectionner d'autres fichiers.

2) Appuyer sur **FUNCTION**.

#### ● [TOUS] :

Sélectionner si vous voulez transférer tous les fichiers sur le support d'enregistrement.

### 6 Sélectionner [EXECUTER].

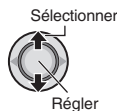

Le transfert des fichiers commence. Lorsque [COPIE/DEPLACEMENT TERMINEE] apparaît, enfoncer la commande de réglage.

#### ■ Pour quitter l'écran

Appuyer sur **MENU**, puis déplacer la commande de réglage sur  $\wedge / \vee$  pour sélectionner [EXECUTER] et l'enfoncer.

#### ■ Pour arrêter le transfert de fichiers

- 1) Enfoncer la commande de réglage.
- 2) Sélectionner [EXECUTER] et enfoncer la commande de réglage.

# Modification des réglages à l'aide des menus

ex.) Régler [MODE DEMO] sur [ARRET].



3 Sélectionner le menu désiré de la première option de menu.

- [VIDEO] :  
Afficher les menus relatifs au mode
- [PHOTO] :  
Afficher les menus relatifs au mode
- [GENERAL] :  
Afficher les menus communs aux modes et .
- [SUPPORT ENREG.] :  
Afficher les menus relatifs au support d'enregistrement (HDD et cartes SD).

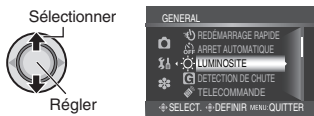

4 Sélectionner le menu désiré de la deuxième option de menu.

Pour plus de détails sur les menus, voir ci-dessous.





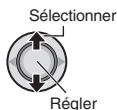





5 Sélectionner le menu désiré de la troisième option de menu.











- Pour revenir à l'écran précédent  
Déplacer la commande de réglage vers  $\leftarrow$ .
- Pour quitter l'écran  
Appuyer sur MENU.











Menus		Réglages : [ ] = Préréglage d'usine
VIDEO	<b>← QUALITE</b> Permet de définir la qualité d'image des vidéos.	<b>ULTRA FIN / [FIN] / NORMAL / ECONOMIE</b>
	<b>▲ ZOOM</b> Permet de définir le facteur de zoom maximal.	<b>GZ-MG150 32X / [64X] / 800X</b> <b>GZ-MG134 34X / [68X] / 800X</b> <b>REMARQUE</b> Lorsque la plus petite valeur est spécifiée, le zoom optique est utilisé. Lorsque l'une des plus grandes valeurs est spécifiée, le zoom numérique est utilisé.

Menus		Réglages : [ ] = Préréglage d'usine
VIDEO	 <b>STABILISATEUR</b> Compense le tremblement des mains.	<b>ARRET</b> : Désactive la fonction. <b>[MARCHE]</b> : Active la fonction. <b>REMARQUES</b> <ul style="list-style-type: none"> <li>● Une stabilisation précise peut ne pas être possible si la main tremble trop ou selon les conditions de prise de vue.</li> <li>● Désactiver ce mode en cas d'enregistrement sur un appareil photo monté sur un trépied.</li> </ul>
	 <b>ENREGISTREMENT 16:9</b> Enregistre des vidéos au format 16:9.	<b>ARRET</b> : Enregistre des vidéos au format 4:3. <b>[MARCHE]</b> : Enregistre des vidéos au format 16:9. Le témoin <b>16:9</b> s'allume sur l'écran LCD. <b>REMARQUES</b> <ul style="list-style-type: none"> <li>● Si le mode d'enregistrement est réglé sur ECONOMIE, il n'est pas possible d'enregistrer au format 16:9 (le témoin <b>16:9</b> s'allume en bleu).</li> <li>● Si vous voulez graver les vidéos enregistrées sur des disques DVD, il est recommandé de ne pas mélanger les vidéos du format 16:9 et les vidéos du format 4:3.</li> <li>● Si vous enregistrez les vidéos au format 16:9, il se peut que le rapport de format de la vidéo soit incorrect lors de sa visualisation sur le téléviseur. Le cas échéant, modifier les réglages dans [SELECT. FORMAT ECRAN]. (p. 49)</li> </ul>
	 <b>LUMINOSITE +</b> Éclaire automatiquement le sujet lors de l'enregistrement dans des endroits sombres. Néanmoins les tonalités globales sont grisâtres.	<b>ARRET</b> : Désactive la fonction. <b>[MARCHE]</b> : Active la fonction.
	 <b>FILTRE VENT</b> Réduit le bruit provoqué par le vent.	<b>[ARRET]</b> : Désactive la fonction. <b>MARCHE</b> : Active la fonction.
	 <b>SUPPORT ENREG. VIDEO</b> Permet de définir le support d'enregistrement des vidéos.	[HDD] / SD
	 <b>COMPTEUR DE SCENE</b> Permet de spécifier l'affichage ou non du compteur de scène.	<b>[ARRET]</b> : Désactive la fonction. <b>MARCHE</b> : Active la fonction.
PHOTO	 <b>QUALITE</b> Permet de définir la qualité d'image des photos.	[FIN] / STANDARD
	 <b>TAILLE IMG</b> Permet de sélectionner la taille d'image des photos.	[1152 x 864] / 640 x 480







# Modification des réglages à l'aide des menus (Suite)

Menus		Réglages : [ ] = Préréglage d'usine
PHOTO	 <b>LUMINOSITE +</b> Éclaire automatiquement le sujet lors de l'enregistrement dans des endroits sombres. Néanmoins les tonalités globales sont grisâtres.	<b>ARRET</b> : Désactive la fonction. <b>[MARCHE]</b> : Active la fonction.
	 <b>PRISE VUES EN RAFALE</b> Enregistre les photos en rafale pendant la pression sur la touche <b>SNAPSHOT</b> .	<b>[ARRET]</b> : Désactive la fonction. <b>MARCHE</b> : Active la fonction. <b>REMARQUES</b> <ul style="list-style-type: none"> <li>• L'intervalle d'enregistrement entre les photos est d'environ 0,3 seconde.</li> <li>• Il se peut que la prise de vues en rafale ne fonctionne pas correctement sur tous les supports d'enregistrement.</li> <li>• La vitesse de prise de vues en rafale chute si l'on utilise cette fonction de façon répétée.</li> </ul>
	 <b>RETARDATEUR</b> Lance l'enregistrement lorsque le temps spécifié est écoulé après la pression sur la touche <b>SNAPSHOT</b> .	<b>[ARRET]</b> / <b>2SEC</b> / <b>10SEC</b>
	 <b>SUPPORT ENREG. PHOTO</b> Permet de définir le support d'enregistrement des photos.	<b>[HDD]</b> / <b>SD</b>
GENERAL	 <b>LUMINOSITE</b> Permet de régler la luminosité de l'écran LCD.	Régler la luminosité de l'affichage en déplaçant la commande de réglage sur < / >, puis l'enfoncer.
	 <b>DETECTION DE CHUTE</b> Évite l'endommagement du disque dur en mettant automatiquement l'appareil photo hors tension lorsqu'il tombe.	<b>ARRET</b> : Désactive la fonction. <b>[MARCHE]</b> : Active la fonction. Pour mettre l'appareil sous tension lorsque la détection de chute est activée, régler la molette Alimentation/ Mode sur <b>OFF</b> , puis de nouveau sur <b>ON</b> . <b>PRÉCAUTION</b> La désactivation de cette fonction augmente les risques d'endommagement du disque dur intégré dans l'appareil photo en cas de chute accidentelle de ce dernier.
	 <b>TELECOMMANDE</b> Active/désactive la réception du signal de fonctionnement de la télécommande.	<b>ARRET</b> : L'appareil photo ne reçoit pas le signal de la télécommande. <b>[MARCHE]</b> : Active le fonctionnement avec la télécommande.
	 <b>MODE DEMO</b> Présente les fonctions spéciales de l'appareil photo dans les cas suivants. <ul style="list-style-type: none"> <li>• Lorsque l'écran de menu est fermé.</li> <li>• Lorsque aucune opération n'est effectuée pendant environ trois minutes en mode d'enregistrement.</li> </ul>	<b>ARRET</b> : Désactive la fonction. <b>[MARCHE]</b> : Active la fonction. <b>REMARQUES</b> <ul style="list-style-type: none"> <li>• La démonstration ne fonctionne que lorsque le cordon d'alimentation CC est raccordé, pas avec la batterie.</li> <li>• Si une carte SD est insérée dans l'appareil photo, la démonstration ne se lance pas même si ce mode est réglé sur [MARCHE].</li> </ul>
	 <b>SONS DE FONCTIONMT</b> Permet de définir les sons de fonctionnement ou de les activer/les désactiver.	<b>ARRET</b> : Désactive les sons de fonctionnement. <b>[MELODIE]</b> : La mélodie retentit chaque fois qu'une opération est effectuée.



Menus	Réglages : [ ] = Préréglage d'usine
 <b>SELECT. FORMAT ECRAN</b> Permet de sélectionner le format d'écran lors de la visualisation, sur le téléviseur, de fichiers enregistrés sur l'appareil photo.	4:3 / [16:9]
 <b>AFFICHAGE</b> Permet d'activer ou non l'affichage des données sur l'écran.	<b>ARRET</b> : Désactive l'affichage des données sur l'écran. <b>[MARCHE]</b> : Active l'affichage des données sur l'écran.
 <b>AFFICHER SUR TV</b> Sert à afficher l'écran de l'appareil photo sur un téléviseur.	<b>[ARRET]</b> : Ne s'affiche pas sur le téléviseur. <b>MARCHE</b> : S'affiche sur le téléviseur.
 <b>LANGUAGE</b> Permet de régler la langue d'affichage. (→ p. 13)	<b>[FRANÇAIS] / DEUTSCH / ESPAÑOL / ITALIANO / NEDERLANDS / PORTUGUÊS / РУССКИЙ / POLSKI / ĆESTINA / TÜRKÇE / ENGLISH</b>
 <b>REGLAGE DE L'HEURE</b> Permet de régler l'heure. (→ p. 13)	DATE / TEMPS
 <b>STYLE D'AFF. DE DATE</b> Permet de définir le format d'affichage de la date et de l'heure.	<b>STYLE DE DATE :</b> <b>AA.MM.JJ / MM.JJ.AA / [JJ.MM.AA]</b> <b>TEMPS :</b> <b>[24h] / 12h</b>
 <b>DATE/HEURE</b> Permet d'indiquer si l'heure actuelle doit être affichée sur l'écran LCD.	<b>ARRET</b> : La date et l'heure ne s'affichent pas. <b>[AUTO]</b> : La date et l'heure apparaissent pendant environ 5 secondes dans les cas suivants. <ul style="list-style-type: none"> <li>• Lorsque la molette Alimentation/Mode est commutée de <b>OFF</b> à <b>ON</b></li> <li>• Lorsque la lecture commence</li> <li>• Lorsque la date est modifiée pendant la lecture.</li> </ul> <b>MARCHE</b> : La date et l'heure sont toujours affichées.
 <b>REINITIALISER</b> Rétablit toutes les valeurs par défaut des réglages de l'appareil photo.	<b>EXECUTER</b> : Exécute cette fonction. <b>[ANNULER]</b> : Permet de revenir à l'écran de menus sans exécuter la réinitialisation.
 <b>REDÉMARRAGE RAPIDE</b> Permet à l'appareil photo de démarrer rapidement lors de la remise sous tension dans les cinq minutes qui suivent la fermeture et le réouverture de l'écran LCD. ("Fonctionnement avec alimentation couplée" → p. 8)	<b>ARRET</b> : Désactive la fonction. <b>[MARCHE]</b> : Active la fonction. Le témoin  ou  clignote lorsque l'on ferme l'écran LCD. <b>REMARQUE</b> Cette fonction n'est pas disponible pendant la recharge.
 <b>ARRET AUTOMATIQUE</b> Si l'appareil reste inutilisé pendant 5 minutes alors qu'il est sous tension, il se met de lui-même hors tension pour économiser l'énergie.	<b>ARRET</b> : Désactive la fonction. <b>[MARCHE]</b> : Active la fonction. Pour remettre l'appareil photo sous tension lors de l'utilisation de la batterie, régler la molette Alimentation/Mode sur <b>OFF</b> , puis sur <b>ON</b> . Pendant l'utilisation de l'adaptateur secteur, effectuer une opération quelconque, telle qu'un zoom.

# Modification des réglages à l'aide des menus (Suite)

Menus	Réglages : [ ] = Préréglage d'usine
<p> <b>NETTOYER LE DISQUE</b> La vitesse d'écriture sur le disque dur a tendance à diminuer après une longue période d'utilisation répétée. Effectuer régulièrement le nettoyage pour retrouver la vitesse d'écriture normale.</p>	<p>Brancher l'adaptateur secteur. <b>EXECUTER</b> : Exécute cette fonction. Sélectionner [OK] une fois l'exécution terminée. <b>[ANNULER]</b> : Annule cette fonction. <b>REMARQUE</b> Suivant l'état du disque dur, plusieurs minutes peuvent être nécessaires à l'exécution du nettoyage.</p>
<p> <b>FORMATER DISQUE DUR</b> Le formatage procure des vitesses et un fonctionnement stables lors des accès au disque dur.</p>	<p><b>EXECUTER</b> : Exécute cette fonction. Sélectionner [OK] une fois l'exécution terminée. <b>[ANNULER]</b> : Annule cette fonction. <b>REMARQUES</b> • Ne pas oublier que le formatage efface tous les fichiers et toutes les données, même les fichiers protégés. • Ne pas formater le support d'enregistrement sur l'ordinateur.</p>
<p> <b>EFFACER LES DONNEES</b> Cela rendra plus difficile la récupération des données qui ont été effacées sur le disque dur. Il est recommandé d'effectuer cette opération lorsque l'on jette l'appareil photo, pour éviter la récupération illégale des données (à l'aide d'un logiciel disponible dans le commerce).</p>	<p>Brancher l'adaptateur secteur. <b>EXECUTER</b> : Exécute cette fonction. Sélectionner [OK] une fois l'exécution terminée. <b>[ANNULER]</b> : Annule cette fonction.</p>
<p> <b>FORMATER LA CARTE SD</b> Vous devez formater les cartes SD neuves avec cet appareil photo avant de les utiliser. Le formatage procure des vitesses et un fonctionnement stables lors des accès à la carte SD.</p>	<p><b>EXECUTER</b> : Exécute cette fonction. Sélectionner [OK] une fois l'exécution terminée. <b>[ANNULER]</b> : Annule cette fonction. <b>REMARQUES</b> • Ne pas oublier que le formatage efface tous les fichiers et toutes les données, même les fichiers protégés. • Ne pas formater le support d'enregistrement sur l'ordinateur.</p>
<p> <b>REINITIAL. N° VIDEOS</b>  <b>REINITIAL. N° PHOTOS</b> La réinitialisation du numéro (du nom) de fichier provoque la création d'un nouveau dossier. Les nouveaux fichiers à enregistrer seront stockés dans ce nouveau dossier. Il est pratique de séparer les nouveaux fichiers des anciens.</p>	<p><b>EXECUTER</b> : Exécute cette fonction. Sélectionner [OK] une fois l'exécution terminée. <b>[ANNULER]</b> : Annule cette fonction.</p>

# Dépannage

L'appareil photo est un appareil commandé par un microprocesseur. Le bruit et les interférences externes (provenant d'un téléviseur, d'un poste de radio, etc.) peuvent l'empêcher de fonctionner correctement.

## Les phénomènes suivants ne sont pas des dysfonctionnements.

- L'appareil photo chauffe lorsqu'il est utilisé sur une période prolongée.
- La batterie chauffe pendant la recharge.
- Pendant la lecture d'un fichier vidéo, l'image s'arrête momentanément ou le son est interrompu aux jonctions entre les scènes.

- Pour résoudre le problème, suivre tout d'abord les instructions ci-dessous.
  - Si le problème n'est pas résolu, réinitialiser l'appareil photo. (☞ ci-dessous)
  - Si le problème subsiste, consulter le revendeur JVC le plus proche.
- **Pour réinitialiser l'appareil photo**
- 1) Régler la molette Alimentation/Mode sur **OFF** et débrancher la source d'alimentation (batterie ou adaptateur secteur) de l'appareil photo, puis la rebrancher.
  - 2) Exécuter [REINITIALISER] à partir du menu. (☞ p. 49)



Problème		Action	☞
Alimentation	Pas d'alimentation.	<ul style="list-style-type: none"> <li>● Brancher fermement l'adaptateur secteur.</li> <li>● Retirer à nouveau la batterie et la remettre en place fermement.</li> <li>● Remplacer la batterie déchargée par une batterie bien chargée.</li> </ul>	12 12 –
	Il n'y a aucun affichage.	<ul style="list-style-type: none"> <li>● Si l'appareil reste inutilisé pendant 5 minutes alors qu'il est sous tension, il se met de lui-même hors tension pour économiser l'énergie. Pour remettre l'appareil sous tension lors de l'utilisation de la batterie, régler la molette Alimentation/Mode sur <b>OFF</b>, puis sur <b>ON</b>. Pendant l'utilisation de l'adaptateur secteur, effectuer une opération quelconque, telle qu'un zoom.</li> <li>● Régler la luminosité de l'écran LCD.</li> </ul>	– 48
	L'appareil a été accidentellement mis hors tension.	<ul style="list-style-type: none"> <li>● Le déplacer dans un emplacement sans vibrations ni sons excessifs.</li> <li>● La fonction de détection de chute s'est mise en marche. Régler la molette Alimentation/Mode sur <b>OFF</b>, puis de nouveau sur <b>ON</b>. Pour désactiver cette fonction, régler [DETECTION DE CHUTE] sur [ARRET].</li> </ul>	– 48
	La charge restante de batterie affichée ne correspond pas au temps de fonctionnement réel.	<ul style="list-style-type: none"> <li>● Recharger complètement la batterie, puis l'épuiser. Si le problème subsiste, la batterie est détériorée et doit être remplacée par une batterie neuve. Acheter une batterie.</li> </ul>	12
	L'appareil photo ne se met pas sous tension, ou le temps de fonctionnement de la batterie est extrêmement court même après une recharge complète.	<ul style="list-style-type: none"> <li>● Veiller à utiliser l'appareil photo à des températures de fonctionnement adéquates.</li> <li>● La batterie est détériorée et doit être remplacée par une batterie neuve. Acheter une batterie.</li> </ul>	55 –
	Le témoin d'accès/recharge ne s'allume pas pendant la recharge.	<ul style="list-style-type: none"> <li>● La recharge s'effectue mal dans des lieux soumis à des températures extrêmes. Pour protéger la batterie, il est recommandé de la recharger dans un endroit dont la température se situe entre 10°C et 35°C.</li> <li>● Lorsque la batterie est complètement chargée, le témoin ne s'allume pas. Vérifier l'énergie restante de la batterie.</li> </ul>	– 14

# Dépannage (Suite)

	Problème	Action	
Affichages	Les images affichées sur l'écran LCD ont un aspect sombre ou blanchâtre.	<ul style="list-style-type: none"> <li>● Régler la luminosité et l'angle de l'écran LCD.</li> <li>● Lorsque la lumière à DEL de l'écran LCD atteint la fin de sa durée de vie utile, les images s'assombrissent sur l'écran LCD. Consultez votre revendeur JVC le plus proche.</li> </ul>	48 –
	Des points lumineux colorés s'affichent sur l'écran LCD.	<ul style="list-style-type: none"> <li>● L'écran LCD est fabriqué selon une technologie de haute précision. Des points noirs ou des points lumineux colorés (rouges, verts ou bleus) peuvent cependant apparaître et demeurer sur l'écran LCD. Ces points ne sont pas enregistrés sur la photo. Il ne s'agit pas d'un défaut de l'appareil. (Taux de points efficaces : plus de 99,99%)</li> </ul>	–
	Le rapport de format des photos est étrange lors de la visualisation de photos sur le téléviseur. 	<ul style="list-style-type: none"> <li>● Modifier les réglages dans [SELECT. FORMAT ECRAN] pour qu'ils correspondent au format d'écran du téléviseur raccordé.</li> </ul>	49
Enregistrement	Aucun enregistrement ne peut être réalisé.	<ul style="list-style-type: none"> <li>● Le support d'enregistrement est plein. Effacer des fichiers inutiles ou changer de carte SD.</li> <li>● Sélectionner le support d'enregistrement approprié.</li> </ul>	30 47, 48
	Des lignes verticales apparaissent sur les photos enregistrées.	<ul style="list-style-type: none"> <li>● Ce phénomène se produit lors d'une prise de vue d'un sujet éclairé par une lumière intense. Il ne s'agit pas d'un mauvais fonctionnement.</li> </ul>	–
	L'écran LCD devient rouge ou noir pendant un moment.	<ul style="list-style-type: none"> <li>● Ce phénomène se produit lors de la prise de vue directement à la lumière du soleil. Il ne s'agit pas d'un mauvais fonctionnement.</li> </ul>	–
	La date et l'heure ne s'affichent pas pendant l'enregistrement.	<ul style="list-style-type: none"> <li>● Régler [DATE/HEURE] sur [MARCHE].</li> </ul>	49
	Pendant l'enregistrement vidéo, le témoin ●REC clignote.	<ul style="list-style-type: none"> <li>● La température de l'appareil photo s'élève. Si l'appareil photo continue de chauffer, il se peut que l'enregistrement s'arrête pour protéger le support d'enregistrement. Dans ce cas, mettre l'appareil photo hors tension et attendre qu'il refroidisse.</li> </ul>	–
	Les indications apparaissant sur l'écran LCD clignent.	<ul style="list-style-type: none"> <li>● Certains modes d'exposition automatique programmée AE, certains effets spéciaux, le STABILISATEUR et d'autres fonctions ne pouvant pas être utilisés conjointement sont sélectionnés.</li> </ul>	–
	Le zoom numérique ne fonctionne pas.	<ul style="list-style-type: none"> <li>● Modifier les réglages dans [ZOOM].</li> <li>● Le zoom numérique n'est pas disponible pour l'enregistrement de photos.</li> </ul>	46 –
	La mise au point ne s'effectue pas automatiquement.	<ul style="list-style-type: none"> <li>● Régler la mise au point sur le mode automatique.</li> <li>● Nettoyer l'objectif et vérifier à nouveau la mise au point.</li> </ul>	22 55
L'image a des couleurs bizarres.	<ul style="list-style-type: none"> <li>● Attendez que la couleur devienne naturelle. L'appareil photo ajuste automatiquement la balance des blancs, mais cela prend un certain temps.</li> <li>● Essayer de régler manuellement la balance des blancs.</li> <li>● Dans les endroits lumineux, il n'est pas recommandé de régler l'appareil sur "Prise de vue en faible lumière" ou sur une vitesse lente.</li> <li>● Si l'image enregistrée est trop sombre, essayer avec la fonction de compensation ou régler la luminosité.</li> <li>● Si l'image enregistrée est trop claire, essayer de régler la luminosité.</li> </ul>	– 23 – 21, 22 22	

	Problème	Action	
Enregistrement	Le réglage de la balance des blancs ne peut pas être activé.	<ul style="list-style-type: none"> <li>● Ne pas sélectionner le mode Sépia (SEPIA) ou noir et blanc (NOIR ET BLANC) avant de régler la balance des blancs.</li> </ul>	23
	La vitesse de prise de vues en rafale est lente.	<ul style="list-style-type: none"> <li>● La vitesse de prise de vues en rafale chute si l'on utilise cette fonction de façon répétée, si l'on utilise certains supports d'enregistrement ou dans certaines conditions d'enregistrement.</li> </ul>	–
Lecture	Aucune lecture ne peut être réalisée.	<ul style="list-style-type: none"> <li>● Sélectionner le support d'enregistrement approprié.</li> <li>● Pour visualiser des images sur un téléviseur, régler son mode d'entrée ou sélectionner le canal réservé à la lecture vidéo.</li> </ul>	47, 48 29
	Le fondu en noir et blanc ne fonctionne pas.	<ul style="list-style-type: none"> <li>● Ne pas sélectionner le mode Sépia (SEPIA) ou noir et blanc (NOIR ET BLANC) avant de régler la balance des blancs.</li> </ul>	28
	Parasites pendant la lecture.	<ul style="list-style-type: none"> <li>● Le bruit du disque dur a peut-être été enregistré si l'appareil photo a été déplacé brusquement pendant l'enregistrement. Ne pas déplacer ni secouer brusquement l'appareil photo pendant l'enregistrement.</li> </ul>	–
	Pendant l'enregistrement vidéo, le témoin ► clignote.	<ul style="list-style-type: none"> <li>● La température de l'appareil photo s'élève. Si l'appareil photo continue de chauffer, il se peut que la lecture s'arrête pour protéger le support d'enregistrement. Dans ce cas, mettre l'appareil photo hors tension et attendre qu'il refroidisse.</li> </ul>	–
Autres problèmes	Il est impossible de supprimer des fichiers.	<ul style="list-style-type: none"> <li>● Annuler la protection des fichiers et procéder à leur suppression.</li> </ul>	31
	Une barre noire apparaît au bas de l'écran lors de l'impression sur une imprimante.	<ul style="list-style-type: none"> <li>● Il ne s'agit pas d'un mauvais fonctionnement. Pour éviter ce problème, procéder à l'enregistrement en activant la fonction STABILISATEUR.</li> </ul>	47
	Le traitement des données est trop lent après la mise sous tension ou un changement de mode.	<ul style="list-style-type: none"> <li>● Le support d'enregistrement contient un grand nombre de photos (environ 1 000, voire plus). Copier sur un ordinateur les fichiers stockés puis les effacer du support d'enregistrement.</li> </ul>	30
	Il est impossible de retirer la carte SD de l'appareil photo.	<ul style="list-style-type: none"> <li>● Pousser la carte SD à plusieurs reprises.</li> </ul>	15
	L'écran CREER DVD s'affiche sur l'écran LCD, et aucune autre opération n'est possible.	<ul style="list-style-type: none"> <li>● Une autre opération est tentée alors qu'un graveur DVD activé est connecté. Mettre le graveur DVD hors tension, puis mettre l'appareil photo hors tension puis à nouveau sous tension.</li> </ul>	–

# Messages d'avertissement

Témoïn	Description/Action	
 (Témoïn de batterie)	<ul style="list-style-type: none"> <li>Affiche l'énergie restante de la batterie.   </li> <li>Lorsque l'énergie de la batterie s'épuise, le témoïn de batterie se met à clignoter. Lorsque la batterie est épuisée, l'appareil se met automatiquement hors tension.</li> </ul>	-
<b>REGLER DATE/HEURE !</b>	<ul style="list-style-type: none"> <li>S'affiche lorsque la date et l'heure ne sont pas réglées.</li> <li>La pile au lithium rechargeable de l'horloge intégrée est déchargée et la date et l'heure précédemment réglées sont effacées. Brancher l'appareil photo sur une prise secteur à l'aide de l'adaptateur secteur pendant plus de 24 heures pour recharger la pile au lithium de l'horloge. Régler ensuite la date et l'heure.</li> </ul>	13 12
<b>COUVRE-OBJECTIF</b>	<ul style="list-style-type: none"> <li>Apparaît pendant cinq secondes après la mise sous tension en mode d'enregistrement si le couvre-objectif est fermé ou lorsqu'il fait sombre.</li> </ul>	-
<b>ERREUR DISQUE DUR ! ERREUR CARTE MEMOIRE !</b>	<ul style="list-style-type: none"> <li>Ôter la carte une fois puis la réinsérer. Si l'erreur n'est pas corrigée, remplacer la carte par une carte dont le bon fonctionnement est garanti avec l'appareil.</li> <li>Effectuer un nettoyage pour rétablir la capacité du support d'enregistrement.</li> </ul>	15 50
<b>VERIFIER LOQUET DE PROTECTION CARTE</b>	<ul style="list-style-type: none"> <li>S'affiche en cas de tentative d'enregistrement alors que le loquet de protection contre l'écriture et l'effacement de la carte SD est en position "LOCK".</li> </ul>	30
<b>ERREUR DE FICHIER DE GESTION VIDEO UNE RESTAURATION EST REQUISE RESTAURER ?</b>	<ul style="list-style-type: none"> <li>Le fichier de gestion vidéo est endommagé. Il faut procéder à une restauration pour enregistrer ou lire des fichiers vidéo. Déplacer la commande de réglage sur ^ / v pour sélectionner [OUI], puis l'enfoncer pour restaurer le fichier de gestion vidéo.</li> </ul>	-
<b>IMPOSSIBLE DE LIRE LES INFORMATIONS RELATIVES AUX EVENEMENTS</b>	<ul style="list-style-type: none"> <li>S'affiche lorsqu'il est impossible de lire les informations sur les événements.</li> </ul>	-
<b>ERREUR D ENREGISTREMENT</b>	<ul style="list-style-type: none"> <li>Mauvaises performances du support d'enregistrement. Utiliser la fonction de nettoyage.</li> <li>La vitesse d'écriture sur le support d'enregistrement est faible ou le support est abîmé. Utiliser une carte SD dont le fonctionnement est garanti.</li> <li>Le support d'enregistrement a été exposé à des vibrations ou à des secousses. Veiller à ne pas exposer le support d'enregistrement à des vibrations ou à des secousses.</li> <li>S'affiche lorsque le support d'enregistrement est plein et qu'il n'est plus possible d'enregistrer. Effacer des fichiers inutiles, ou changer de carte SD.</li> </ul>	50 15 - 30
<b>PERIPHERIQUE USB INCOMPATIBLE</b>	<ul style="list-style-type: none"> <li>Apparaît lorsqu'un périphérique USB non compatible est raccordé à l'appareil photo.</li> <li>Apparaît lorsqu'un graveur de DVD hors tension est raccordé. Pour utiliser le graveur de DVD, le mettre sous tension.</li> </ul>	- -

Témoign	Description/Action	
<b>L'ENREGISTREMENT RISQUE D'ETRE INCORRECT SUR LA CARTE MEMOIRE</b>	<ul style="list-style-type: none"> <li>• Les données ne se sont peut-être pas correctement enregistrées sur le support d'enregistrement. Essayer d'effectuer un nouvel enregistrement.</li> <li>• Sinon, nettoyer le support d'enregistrement.</li> </ul>	50
<b>LA DETECTION DE CHUTE A FONCTIONNE ET L'ALIMENTATION A ETE COUPEE</b>	<ul style="list-style-type: none"> <li>• Pour remettre l'appareil sous tension, régler la molette Alimentation/Mode sur <b>OFF</b>, puis de nouveau sur <b>ON</b>.</li> </ul>	–

## Nettoyage

Avant de le nettoyer, mettre l'appareil photo hors tension et retirer la batterie et l'adaptateur secteur.

### ■ Pour nettoyer l'extérieur

Essuyer délicatement avec un chiffon doux. Si l'appareil photo est particulièrement sale, plonger le chiffon dans de l'eau savonneuse et bien essorer avant de l'essuyer. Essuyer ensuite avec un chiffon sec.

### ■ Pour nettoyer l'écran LCD

Essuyer délicatement avec un chiffon doux. Prendre soin de ne pas endommager l'écran.

### ■ Pour nettoyer l'objectif

Essuyer délicatement avec un papier conçu pour le nettoyage d'objectif.

#### REMARQUES

- Éviter les agents de nettoyage puissants comme la benzine ou l'alcool.
- De la moisissure peut se former sur l'objectif s'il n'est pas nettoyé.
- Lors de l'utilisation d'un produit de nettoyage ou d'un chiffon traité chimiquement, se reporter aux mises en garde inhérentes à chaque produit.

## Caractéristiques techniques

### Appareil photo

#### ■ Caractéristiques générales

##### Alimentation

11 V CC (en utilisant l'adaptateur secteur)

7,2 V CC (en utilisant la batterie)

##### Consommation

**GZ-MG150**

Environ 3,2 (3,4)\* W

\* Lors de l'utilisation de la lumière à DEL

**GZ-MG134**

Environ 3 (3,2)\* W

\* Lors de l'utilisation de la lumière à DEL

##### Dimensions (L x H x P)

66 mm x 71 mm x 110 mm

#### Poids

**GZ-MG150**

Environ 325 g

(avec dragonne)

Environ 370 g

(avec batterie et dragonne)

**GZ-MG134**

Environ 320 g

(avec dragonne)

Environ 365 g

(avec batterie et dragonne)

#### Température d'utilisation

0°C à 40°C

#### Humidité en fonctionnement

35% à 80%

#### Température de stockage

-20°C à 50°C

# Caractéristiques techniques (Suite)

## Capteur

**GZ-MG150**

CCD 1/6" (1 070 000 pixels)

**GZ-MG134**

CCD 1/6" (800 000 pixels)

## Objectif

**GZ-MG150**

Vidéo: F 1,8 à 4,5, f = 2,5 mm à 80 mm,  
objectif à zoom électrique 32:1

Photo: F 1,9 à 4,5, f = 2,9 mm à 80 mm,  
objectif à zoom électrique 27:1

**GZ-MG134**

F 2,0 to 4,7, f = 2,3 mm to 78,2 mm, objectif à  
zoom électrique 34:1

## Diamètre du filtre

ø 30,5 mm

## Écran LCD

2,7" mesuré en diagonale, écran LCD/  
système à matrice active TFT

## Haut-parleur

Monaural

## Lumière à DEL

Moins de 1,5 m

(distance de prise de vue recommandée)

## Langue

Français/Allemand/Espagnol/Italien/  
Néerlandais/Portugais/Russe/Polonais/  
Tchèque/Turc/Anglais

## ■ Pour la vidéo et l'audio

### Format

SD-VIDEO

### Format d'enregistrement et de lecture

Vidéo : MPEG-2

Audio : Dolby numérique (2 voies)

### Format du signal

Norme PAL

### Mode d'enregistrement (vidéo)

ULTRA FIN : 720 x 576 pixels, 8,5 Mbit/s (VBR)

FIN : 720 x 576 pixels, 5,5 Mbit/s (VBR)

NORMAL : 720 x 576 pixels, 4,2 Mbit/s (VBR)

ECONOMIE : 352 x 288 pixels, 1,5 Mbit/s (VBR)

### Mode d'enregistrement (audio)

ULTRA FIN : 48 kHz, 384 Kbit/s

FIN : 48 kHz, 384 Kbit/s

NORMAL : 48 kHz, 256 Kbit/s

ECONOMIE : 48 kHz, 128 Kbit/s

## ■ Pour les photos

### Format

JPEG

### Taille de l'image

**GZ-MG150**

2 modes (1152 x 864 / 640 x 480)

**GZ-MG134**

1 mode (640 x 480)

### Qualité de l'image

2 modes (FIN/STANDARD)

## ■ Pour les connecteurs

### Sortie AV

Sortie vidéo : 1,0 V (p-p), 75 Ω

Sortie audio : 300 mV (rms), 1 kΩ

### USB

Type mini USB A et B, compatible USB 2.0

## Adaptateur secteur

### Alimentation requise

CA 110 V à 240 V~, 50 Hz/60 Hz

### Sortie

11 V CC  , 1 A



**GZ-MG150 Télécommande****Alimentation**

3 V CC

**Autonomie de la pile**

Environ 1 an (selon la fréquence d'utilisation)

**Portée**

Moins de 5 m

**Température d'utilisation**

0°C à 40°C

**Dimensions (L x H x P)**

42 mm x 14,5 mm x 91 mm

**Poids**

Environ 30 g

(avec pile)

L'aspect et les caractéristiques techniques sont susceptibles d'être modifiés sans préavis.

**Durée d'enregistrement (minutes) approximative (vidéo)**

Support d'enregistrement Qualité	Disque dur	Carte SD					
		128 MB	256 MB	512 MB	1 GB	2 GB	4 GB
ULTRA FIN	430	1	3	7	14	29	57
FIN	640	2	5	10	22	43	85
NORMAL	850	3	7	14	29	57	113
ECONOMIE	2250	9	19	38	77	152	298

**Nombre approximatif d'images qu'il est possible d'enregistrer (photos)**

Support d'enregistrement Taille de l'image/Qualité	Disque dur	Carte SD					
		128 MB	256 MB	512 MB	1 GB	2 GB	4 GB
1024 x 768 / FIN <sup>*1</sup>	9999	325	650	1285	2600	5120	9999
1024 x 768 / STANDARD <sup>*1</sup>	9999	520	1040	2060	4160	7680	9999
640 x 480 / FIN <sup>*1</sup>	9999	780	1560	3090	6245	9999	9999
640 x 480 / STANDARD <sup>*1</sup>	9999	1115	2225	4420	8920	9999	9999
640 x 480 / FIN <sup>*2</sup>	9999	521	1040	2062	4164	7683	9999
640 x 480 / STANDARD <sup>*2</sup>	9999	1118	2229	4420	8923	9999	9999

<sup>\*1</sup> GZ-MG150<sup>\*2</sup> GZ-MG134

# Consignes de sécurité

## Batteries

La batterie fournie est une batterie au lithium-ion. Avant d'utiliser la batterie fournie ou une batterie en option, bien lire les consignes suivantes :

Bornes

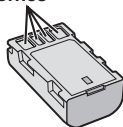

- **Pour éviter tout accident**
  - ... Ne pas brûler.
  - ... **Ne pas** court-circuiter les bornes. Maintenir celle-ci éloignée de tout objet métallique lorsqu'elle n'est pas utilisée. En cas de transport, s'assurer que le cache de la batterie fournie est en place. Si vous avez égaré le cache de la batterie, placer celle-ci dans un sac plastique.
  - ... **Ne pas** modifier ni démonter.
  - ... **Ne pas** exposer la batterie à des températures au-delà de 60°C ; en pareil cas, la batterie risque de surchauffer, d'exploser ou de prendre feu.
  - ... Utiliser uniquement les chargeurs spécifiés.
- **Pour éviter tout endommagement et prolonger la durée de vie utile**
  - ... Ne pas soumettre à un choc inutile.
  - ... Recharger à l'intérieur d'une plage de température de 10°C à 35°C. Il s'agit d'une batterie à réaction chimique — des températures basses peuvent gêner la réaction chimique, tandis que des températures élevées peuvent faire obstacle à une recharge complète.
  - ... Entreposer dans un endroit frais et sec. Toute exposition prolongée à de températures élevées accélérera la décharge naturelle et diminuera la durée de vie utile.
  - ... Charger et décharger complètement la batterie tous les 6 mois lors d'un entreposage pendant une période de temps prolongée.
  - ... Retirer l'appareil du chargeur ou le débrancher lorsque vous ne vous en servez pas ; certains appareils, même éteints, continuent de consommer du courant.

## Support d'enregistrement

- **Veiller à suivre les directives ci-dessous pour éviter d'endommager les données enregistrées.**
  - Ne pas déformer ou laisser tomber le support d'enregistrement, ou le soumettre à une forte pression, des à-coups ou des vibrations.
  - Ne pas élabousser le support d'enregistrement avec de l'eau.
  - Ne pas utiliser, remplacer ou entreposer le support d'enregistrement dans des endroits fortement exposés à de l'électricité statique ou à des parasites électriques.
  - Ne pas mettre l'appareil photo hors tension ou retirer la batterie ou l'adaptateur secteur pendant la prise de vue, la lecture ou l'accès au support d'enregistrement.
  - Ne pas placer le support d'enregistrement à proximité d'objets possédant un fort champ magnétique ou émettant de fortes ondes électromagnétiques.
  - Ne pas ranger le support d'enregistrement dans des endroits exposés à une température élevée ou à une forte humidité.
  - Ne pas toucher les pièces métalliques.
- Lors du formatage ou de l'effacement des données à l'aide des fonctions de l'appareil photo, seules les informations de gestion des fichiers sont modifiées. Les données ne sont pas complètement effacées du disque dur. Si vous souhaitez effacer complètement toutes les données, nous vous recommandons soit d'utiliser un logiciel disponible dans le commerce spécialement conçu à cette fin, soit de détruire physiquement l'appareil photo à l'aide d'un marteau, etc.

## Écran LCD

- **Pour éviter tout endommagement de l'écran LCD, NE PAS**
  - ... Le pousser trop fortement ou lui faire subir des chocs.
  - ... Placer l'appareil photo avec l'écran LCD en dessous.
- **Pour prolonger sa durée de vie utile**
  - ... Éviter de le frotter à l'aide d'un chiffon rugueux.

## Appareil principal

- **Pour votre sécurité, NE PAS**
  - ... Ouvrir le boîtier de l'appareil photo.
  - ... Démontez ou modifiez l'appareil.
  - ... Laisser pénétrer des substances inflammables, de l'eau ou des objets métalliques dans l'appareil.
  - ... Retirer la batterie ou débrancher l'appareil pendant que celui-ci est sous tension.
  - ... Laisser la batterie à l'intérieur de l'appareil photo lorsque celui-ci n'est pas utilisé.
  - ... Placer aucune source à flamme nue telle que des bougies allumées sur l'appareil.
  - ... Exposer l'appareil à l'égouttage ni aux éclaboussures.
- **Éviter d'utiliser l'appareil**
  - ... Dans des endroits humides ou poussiéreux.
  - ... Dans des lieux exposés à de la suie ou à de la vapeur (par exemple, près d'une cuisinière).
  - ... Dans des endroits exposés aux chocs ou à des vibrations excessives.
  - ... Près d'un téléviseur.
  - ... Près d'appareils générant des champs magnétiques ou électriques intenses (c'est-à-dire des haut-parleurs, des antennes de diffusion, etc.).
  - ... Dans des lieux exposés à des températures extrêmement élevées (au-delà de 40°C) ou extrêmement basses (en deçà de 0°C).
  - ... Dans des endroits où la pression d'air est basse (plus de 3000 m au-dessus du niveau de la mer).
- **NE PAS laisser l'appareil**
  - ... Dans des lieux à des températures supérieures à 50°C.
  - ... Dans des lieux exposés à des taux d'humidité extrêmes (en deçà de 35% ou au-delà de 80%).
  - ... En plein soleil.
  - ... Dans une voiture hermétiquement fermée en période estivale.
  - ... Près d'un radiateur.
  - ... En hauteur, sur un téléviseur par exemple. Si l'appareil est placé en hauteur alors que le câble est raccordé, celui-ci peut être coincé et l'appareil peut tomber. Dans ce cas, il risque de ne plus fonctionner.
- **Pour protéger l'appareil, NE PAS**
  - ... Le mouiller.
  - ... Le faire tomber ou le cogner contre des objets durs.
  - ... Le soumettre à un choc ou à des vibrations excessives durant le transport.
  - ... Maintenir l'objectif orienté vers des objets extrêmement lumineux pendant trop longtemps.
  - ... Exposer l'objectif à la lumière directe du soleil.
  - ... Le balancer inutilement par la dragonne.
  - ... Trop balancer l'étui souple lorsque l'appareil photo est à l'intérieur.

## Manipulation d'un CD-ROM

- Veiller à ne pas salir ni rayer la surface réfléchissante (le verso de la surface imprimée). Ne rien écrire ni coller sur aucune des deux faces. En cas de salissure, essuyer délicatement le CD-ROM à l'aide d'un chiffon doux en partant du centre vers l'extérieur.
- Ne pas utiliser de nettoyants pour disques conventionnels ni de produits pulvérisés.
- Ne pas cintrer le CD-ROM ni toucher sa surface réfléchissante.
- Ne pas entreposer le CD-ROM dans un endroit poussiéreux, chaud ou humide. Le maintenir à l'abri des rayons du soleil.

Cher(e) client(e),

**[Union européenne]**

Cet appareil est conforme aux directives et normes européennes en vigueur concernant la compatibilité électromagnétique et à la sécurité électrique.

Représentant européen de la société Victor Company of Japan Limited :  
 JVC Technology Centre Europe GmbH  
 Postfach 10 05 52  
 61145 Friedberg  
 Allemagne

# Lexique

<b>A</b>	Adaptateur secteur .....	12	<b>M</b>	Magnétoscope .....	44
	Affichage des données sur l'écran .....	49		Menus de réglage .....	46
	Afficher sur le téléviseur .....	49		Mise au point .....	22
	Atténuation des bruits de vent .....	47		Mise hors tension automatique .....	49
<b>B</b>	Balance des blancs .....	23		Mode de démonstration .....	48
	Batterie .....	12, 14, 58		Montage sur un trépied .....	14
<b>C</b>	Carte SD .....	15	<b>N</b>	Nettoyer le disque dur .....	50
	Commande d'exposition spot .....	21	<b>P</b>	Photo .....	17, 25
	Compensation de contre-jour .....	21		PictBridge .....	38
	Compteur de scènes .....	47		Préréglage .....	49
	Contrôle de la luminosité (écran LCD) .....	48		Prise de vue en faible lumière .....	21
	Copie (transfert) de photos .....	45		Prise de vues en rafale .....	48
	Copie de fichiers vidéo .....	41, 44		Protection de fichiers .....	30
	Couvre-objectif .....	14	<b>Q</b>	Qualité de l'image .....	46, 47
<b>D</b>	Date/Heure .....	49	<b>R</b>	Redémarrage rapide .....	49
	Détection de chute .....	48		Reglage de l'horloge .....	13, 49
	Diaporama .....	25		Réglage luminosité .....	22
	Disque dur .....	58		Réinitialisation de l'appareil photo .....	51
	DPOF .....	37		Réinitialisation du numéro de fichier .....	50
	Durée d'enregistrement et nombre de photos ...	57		Retardateur .....	48
<b>E</b>	Écran d'index des dates .....	26		Rotation de l'image .....	25
	Écran des événements .....	26	<b>S</b>	Sélection de la langue .....	13, 49
	Écran LCD .....	8, 10, 58		Sélectionner le format d'écran .....	49
	Effet de fondu/volet .....	28		Sons de fonctionnement .....	48
	Effets spéciaux .....	23, 28		Stabilisateur d'image numérique (STABILISATEUR) .....	47
	Enregistrement des événement .....	19, 32		Style d'affichage de la date .....	49
	Enregistrement manuel .....	20		Support d'enregistrement .....	19, 47, 48, 58
	Enregistreur DVD .....	44		Suppression d'une liste de lecture .....	36
	Exposition automatique programmée .....	20		Suppression de fichiers .....	30, 50
<b>F</b>	Filtre à noyau de ferrite .....	7		Suppression partielle .....	33
	Fonctionnement avec alimentation couplée .....	8	<b>T</b>	Taille d'image .....	47
	Formatage d'un support d'enregistrement .....	50		Télécommande .....	7, 8, 48
	Format d'écran (16:9/4:3) .....	47		Tele Macro .....	23
<b>G</b>	Graveur DVD .....	40		Téléviseur .....	29
<b>I</b>	Impression directe .....	38	<b>V</b>	Vidéo .....	16, 24
	Imprimante .....	38		Vitesse d'obturation .....	23
	Informations sur un fichier .....	32		Volume du haut-parleur .....	24
<b>L</b>	Liste de lecture .....	34	<b>Z</b>	Zoom .....	18, 46
	Lumière à DEL .....	18			
	Luminosité + .....	47, 48			

# JVC