

# JVC

## CAMÉSCOPE NUMÉRIQUE

---

# GR-X5E

Consultez la page d'accueil de notre site Web pour le caméscope numérique :

<http://www.jvc.co.jp/english/cyber/>

Pour les accessoires :

<http://www.jvc.co.jp/english/accessory/>

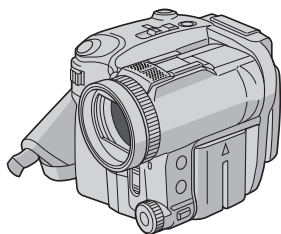

Mini DV PAL



MultiMediaCard

### Cher client,

Nous vous remercions pour l'achat de ce caméscope numérique. Avant utilisation, veuillez lire les informations pour votre sécurité et les précautions de sécurité indiquées dans les pages 3 – 4 et 10 pour assurer une utilisation sûre de cet appareil.

FRANÇAIS

---

MISE EN ROUTE 6

---

ENREGISTREMENT ET  
LECTURE VIDÉO 18

---

ENREGISTREMENT ET  
LECTURE D'APPAREIL PHOTO  
NUMÉRIQUE (D.S.C.) 25

---

FONCTIONS ÉLABORÉES 33

---

RÉFÉRENCES 51

---

LEXIQUE 62

Pour désactiver la démonstration, régler "MODE DÉMO" sur "ARRÊT". (☞ p. 33, 36)

## MANUEL D'UTILISATION

LYT1436-003A

FR

## Fonctions principales de ce caméscope

### Effets de fondu/volet

Vous pouvez utiliser les effets de fondu/volet pour réaliser des transitions entre scènes dignes de professionnels. (☞ p. 44)

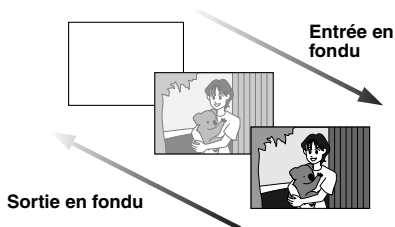

### Exposition automatique et effets spéciaux

Par exemple, "SPORTS" permet de capturer des scènes rapides une image à la fois, permettant une lecture au ralenti stable et très nette. (☞ p. 44, 45)

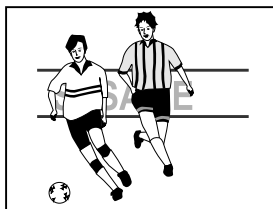

### Flash

Le flash se déclenche automatiquement lors de prises de vue de photos. (☞ p. 39)

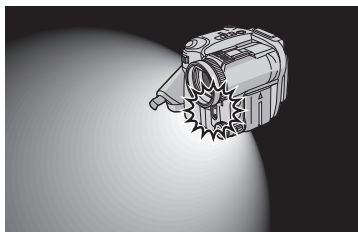

### Compensation de contre-jour

Le simple enfoncement de la touche **BACKLIGHT** éclaircit l'image assombrie par un contre-jour. (☞ p. 42)

- Il est également possible de sélectionner une zone de mesure spot afin d'obtenir une compensation d'exposition plus précise. (☞ p. 42, Commande d'exposition spot)

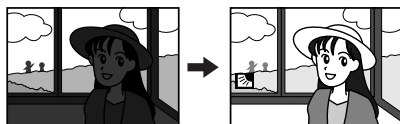

### Infos batterie

L'état de la batterie peut être contrôlé en appuyant simplement sur la touche **DATA**. (☞ p. 14)

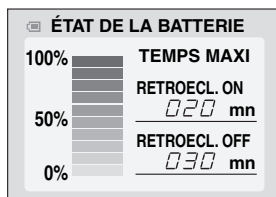

### Impression directe

Si l'imprimante est compatible PictBridge, il est facile d'imprimer des photos en

raccordant directement le caméscope à l'imprimante au moyen du câble USB. (☞ p. 31)

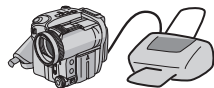

## PRÉCAUTIONS DE SÉCURITÉ

**AVERTISSEMENT :**  
**POUR ÉVITER LES RISQUES D'INCENDIE OU D'ÉLECTROCUTION, NE PAS EXPOSER L'APPAREIL À LA PLUIE NI À L'HUMIDITÉ.**

### PRÉCAUTIONS :

- Pour éviter tout risque d'électrocution, ne pas ouvrir le boîtier. Aucune pièce intérieure n'est à régler par l'utilisateur. Se référer à un agent qualifié en cas de problème.
- Si l'on ne se sert pas de l'adaptateur secteur pendant une longue période, il est recommandé de débrancher le cordon d'alimentation de la prise secteur.

### ATTENTION :

Afin d'éviter tout choc électrique ou dommage, insérez d'abord l'extrémité la plus courte du cordon d'alimentation dans l'adaptateur secteur jusqu'à ce qu'elle soit bien en place, puis branchez l'extrémité la plus longue sur une prise secteur.

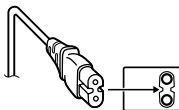

### PRÉCAUTIONS :

- Ce caméscope est conçu pour être utilisé avec les signaux de télévision couleur de type PAL. Il ne peut pas être utilisé pour la lecture sur un téléviseur de standard différent. Cependant, l'enregistrement en direct et la lecture sur l'écran LCD sont possibles n'importe où.
- Ce produit inclut des technologies brevetées et exclusives et fonctionne uniquement avec des infos batterie de marque JVC. Utiliser les batteries BN-VF707U/VF714U/VF733U JVC et, pour les recharger ou fournir l'alimentation au caméscope à partir d'une prise secteur, utiliser l'adaptateur secteur multi-tensions fourni. (Un adaptateur de conversion adéquat risque d'être nécessaire pour le branchement sur les prises secteur de formes différentes selon les pays.)

### Avertissement sur la pile au lithium remplaçable

La pile utilisée dans cet appareil peut présenter des risques d'incendie ou de brûlure chimique si elle est mal traitée.

Ne pas recharger, démonter, chauffer à plus de 100°C ni mettre au feu.

Changer la pile avec une CR2025 Panasonic (Matsushita Electric), Sanyo, Sony ou Maxell.

Danger d'explosion ou risque d'incendie si la pile n'est pas changée correctement.

- Jeter immédiatement les piles usées.
- Placer hors de la portée des enfants.
- Ne pas démonter ni jeter au feu.

### REMARQUES :

- La plaque d'identification (numéro de série) et l'étiquette d'avertissement de sécurité se trouvent sous l'appareil et/ou au dos.
- L'information d'identification et l'avertissement de sécurité de l'adaptateur secteur sont situés sur ses côtés supérieur et inférieur.

Si le matériel est installé dans un coffret ou sur une étagère, s'assurer qu'il y a un espace suffisant sur tous les côtés pour permettre la ventilation (10 cm ou plus sur les deux côtés, au dessus et à l'arrière).

Ne pas boucher les orifices de ventilation. (Si les orifices de ventilation sont bouchés par un journal, un tissu, etc., la chaleur peut ne pas s'éliminer.)

Aucune source à flamme nue, telle que des bougies allumées, ne doit être placée sur l'appareil.

En jetant des batteries aux ordures, les problèmes d'environnement doivent être pris en considération et les réglementations locales ou la législation concernant le rebut de ces batteries doivent être strictement respectées.

L'appareil ne doit pas être exposé à l'égouttage ni aux éclaboussements.

Ne pas utiliser cet appareil dans une salle de bain, ni dans des endroits avec de l'eau.

Aussi, ne pas placer de récipient rempli d'eau ou de liquides (tels des produits cosmétiques, des médicaments, des vases de fleurs, des plantes en pot, des tasses, etc.) sur le dessus de cet appareil.

(Si de l'eau ou un liquide entre dans ce matériel, un incendie ou un choc électrique risque de se produire.)

Ne dirigez pas l'objectif directement vers le soleil. Vous pourriez vous abîmer la vue et l'appareil pourrait être endommagé. Il y a aussi risque d'incendie ou d'électrocution.

### **ATTENTION !**

Les remarques suivantes sont destinées à protéger l'utilisateur et l'appareil contre des dommages éventuels.

Quand vous portez l'appareil, veillez à toujours attacher et utiliser correctement la courroie fournie. Ne pas transporter ou saisir le caméscope par l'écran LCD, car il pourrait tomber ou s'endommager.

Veillez à ne pas vous laisser prendre les doigts dans le volet de logement de cassette, et ne laissez pas les enfants utiliser l'appareil, car ils peuvent facilement se blesser de cette façon.

Ne pas utiliser de pied photographique sur des surfaces irrégulières et inclinées. Il pourrait tomber et l'appareil pourrait être sérieusement endommagé.

### **ATTENTION !**

Avec des câbles (Audio/Vidéo, S-Vidéo, etc.) raccordés, il est recommandé de ne pas laisser le caméscope sur le dessus du téléviseur, car tirer sur les câbles pourrait faire tomber le caméscope, causant des dommages.

**MISE EN ROUTE 6**

Index ..... 6  
 Accessoires fournis ..... 10  
 Écran LCD ..... 12  
 Alimentation ..... 13  
 Mode de fonctionnement ..... 14  
 Réglage de la langue ..... 15  
 Réglage de la date et de l'heure ..... 15  
 Réglage de la poignée ..... 15  
 Réglage de la luminosité de l'écran ..... 16  
 Fixation sur un pied ..... 16  
 Insertion/Éjection d'une cassette ..... 16  
 Insertion/Éjection d'une carte mémoire ..... 17

**ENREGISTREMENT ET LECTURE VIDÉO 18**

**ENREGISTREMENT VIDÉO ..... 18**

Enregistrement de base ..... 18  
 Durée de cassette restante ..... 18  
 Zoom ..... 19  
 Prise de vue journalistique ..... 19  
 Time code ..... 19  
 Relecture rapide ..... 20  
 Enregistrement sur une cassette en cours ..... 20

**LECTURE VIDÉO ..... 20**

Lecture normale ..... 20  
 Arrêt sur image (Pause) ..... 20  
 Recherche accélérée ..... 21  
 Recherche de section vierge ..... 21  
 Raccordement à un téléviseur ou à un magnétoscope ..... 22  
 Lecture à l'aide de la télécommande ..... 23

**ENREGISTREMENT ET LECTURE D'APPAREIL PHOTO NUMÉRIQUE (D.S.C.) 25**

**ENREGISTREMENT DE PHOTOS ..... 25**

Prise de vue simple (photos) ..... 25  
 Prise de vues en rafale ..... 25  
 Prise de vue en fourchette ..... 25  
 Prise de vue par intervalle ..... 26

**LECTURE DE PHOTOS ..... 26**

Lectures normale des photos ..... 26  
 Lectures automatique de photos ..... 26  
 Lecture indexée des fichiers ..... 27  
 Affichage d'informations sur un fichier ..... 27  
 Histogramme (pour les fichiers de photos) ..... 27  
 Suppression de l'affichage sur écran ..... 27

**FONCTIONS SUPPLÉMENTAIRES POUR LES PHOTOS ..... 28**

Copie sur une carte mémoire de photos enregistrées sur cassette ..... 28  
 Redéfinition du nom de fichier ..... 28  
 Protection des fichiers ..... 28

Suppression de fichiers ..... 29  
 Réglage des informations d'impression (Réglage DPOF) ..... 30  
 Impression directe à l'aide d'une imprimante compatible avec la norme PictBridge ..... 31  
 Initialisation d'une carte mémoire ..... 32

**FONCTIONS ÉLABORÉES 33**

**MENUS POUR RÉGLAGES DÉTAILLÉS ..... 33**

Modification des réglages à l'aide des menus ..... 33  
 Menus d'enregistrement ..... 34  
 Menus de lecture ..... 37

**FONCTIONS POUR L'ENREGISTREMENT ..... 39**

Flash photo ..... 39  
 Réglage de la luminosité du flash ..... 39  
 Photo (pour l'enregistrement vidéo) ..... 39  
 Prise de vue en faible lumière ..... 40  
 Retardateur ..... 40  
 Enregistrement de 5 Secondes ..... 40  
 Mise au point manuelle ..... 41  
 Commande d'exposition ..... 41  
 Verrouillage de l'iris ..... 42  
 Compensation de contre-jour ..... 42  
 Commande d'exposition spot ..... 42  
 Réglage de la balance des blancs ..... 43  
 Réglage manuel de la balance des blancs ..... 43  
 Effets de volet et de fondu ..... 44  
 Exposition automatique programmée ..... 44  
 Effets spéciaux ..... 45

**MONTAGE ..... 46**

Copie vers ou depuis un magnétoscope ..... 46  
 Copie vers ou depuis un appareil vidéo équipé d'une prise DV (copie numérique) ..... 47  
 Raccordement à un ordinateur personnel ..... 48  
 Insertion vidéo ..... 49  
 Doublage audio ..... 50

**RÉFÉRENCES 51**

**DÉPANNAGE ..... 51**

**ENTRETIEN CLIENT ..... 56**

**CONSIGNES DE SÉCURITÉ ..... 57**

**CARACTÉRISTIQUES TECHNIQUES ..... 60**

**LEXIQUE 62**

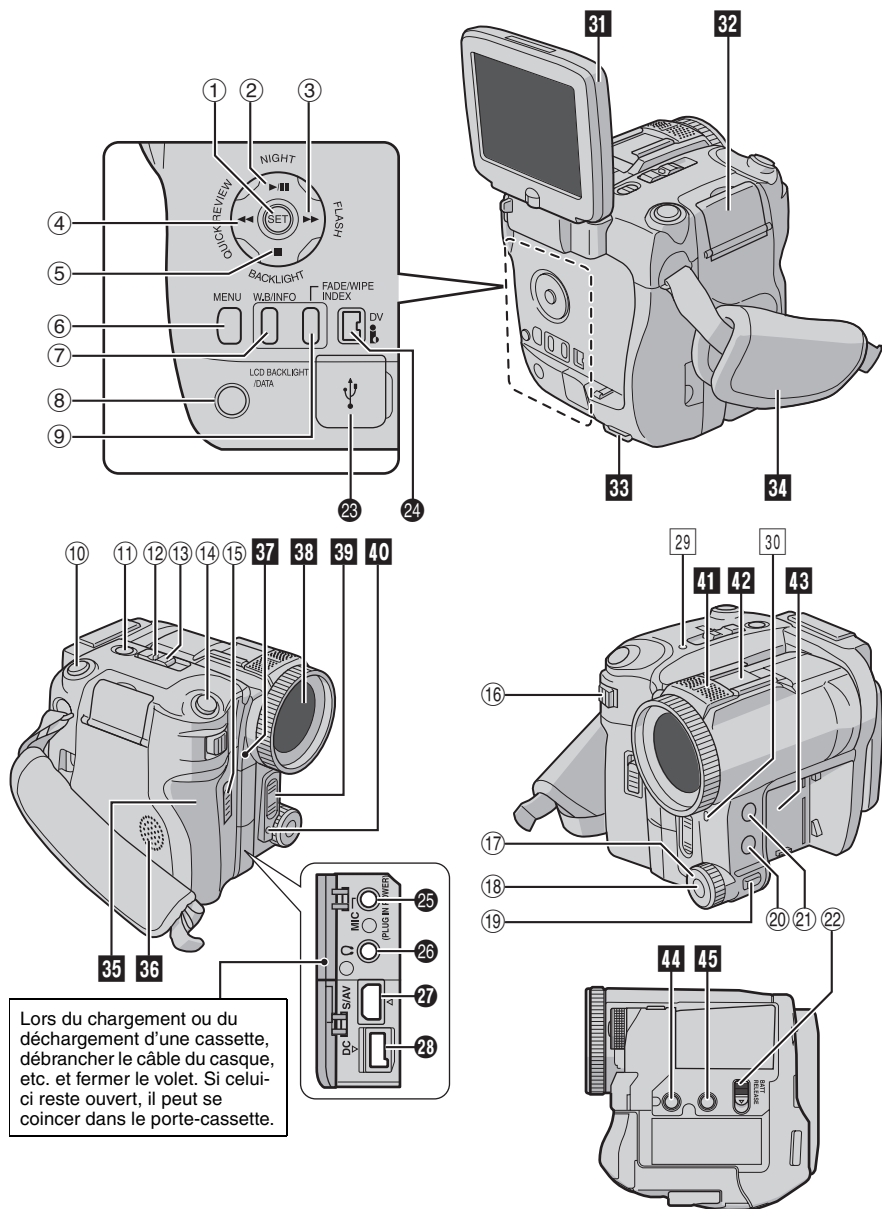
**Index**

## Commandes

- ① Touche de réglage [SET] (☞ p. 33)
- ② Touche Lecture/Pause [▶/⏸] (☞ p. 20)  
Touche Lumière faible [NIGHT] (☞ p. 40)  
Touche de déplacement vers le haut
- ③ Touche d'avance rapide [▶▶] (☞ p. 20)  
Touche de flash [FLASH] (☞ p. 39)
- ④ Touche de rebobinage [◀◀] (☞ p. 20)  
Touche de relecture rapide [QUICK REVIEW] (☞ p. 20)
- ⑤ Touche Arrêt [■] (☞ p. 20)  
Touche de compensation de contre-jour [BACKLIGHT] (☞ p. 42)  
Touche de déplacement vers le bas
- ⑥ Touche Menu [MENU] (☞ p. 33)
- ⑦ Touche de balance des blancs [W.B] (☞ p. 43)  
Touche Informations [INFO] (☞ p. 27)
- ⑧ Touche de rétroéclairage de l'écran LCD [LCD BACKLIGHT] (☞ p. 16)  
Touche Infos batterie [DATA] (☞ p. 14)
- ⑨ Touche de fondu/volet [FADE/WIPE] (☞ p. 44)  
Touche Index [INDEX] (☞ p. 27)
- ⑩ Touche de marche/arrêt d'enregistrement (☞ p. 18)
- ⑪ Commutateur VIDEO/MEMORY (☞ p. 14)
- ⑫ Touche de verrouillage (☞ p. 14)
- ⑬ Interrupteur d'alimentation [A, M, PLAY, OFF] (☞ p. 14)
- ⑭ Touche d'activation du mode Photo [SNAPSHOT] (☞ p. 25, 39)
- ⑮ Interrupteur d'ouverture/éjection de la cassette [OPEN/EJECT] (☞ p. 16)
- ⑯ Commande de zoom [T/W] (☞ p. 19)  
Commande de volume du haut-parleur/casque [VOL. +, -] (☞ p. 20)
- ⑰ Molette de mise au point manuelle (☞ p. 41)
- ⑱ Touche de réglage de la mise au point [SET] (☞ p. 41)
- ⑲ Touche de mise au point manuelle [FOCUS] (☞ p. 41)
- ⑳ Touche d'exposition automatique programmée [PROGRAM AE] (☞ p. 44)
- ㉑ Touche d'exposition [EXPOSURE] (☞ p. 41)
- ㉒ Bouton de libération de la batterie [BATT. RELEASE] (☞ p. 13)

## Prises

Les prises sont situées sous les caches.

- ㉓ Prise USB (Universal Serial Bus) (☞ p. 48)
- ㉔ Prise vidéo numérique [DV IN/OUT] (i.Link\*) (☞ p. 47, 48)

\* i.Link fait référence aux spécifications et extensions de la norme IEEE1394-1995. Le logo  est utilisé pour les produits conformes à la norme i.Link.

- ㉕ Prise du microphone [MIC] (☞ p. 12, 50)  
(un microphone en option peut être utilisé lors de l'enregistrement vidéo et du doublage audio. Pour stabiliser le microphone, l'utilisation d'un adaptateur-sabot en option est recommandée).
- ㉖ Prise pour casque [ ] (☞ p. 12, 50)  
(le son du haut-parleur est coupé lorsqu'un casque est relié à cette prise).
- ㉗ Prise d'entrée/sortie S-Vidéo/Audio/Vidéo [S/AV] (☞ p. 22, 46)
- ㉘ Prise d'entrée CC [DC] (☞ p. 13)

## Indicateurs

- ㉙ Indicateur POWER/CHARGE (☞ p. 13, 18)
- ㉚ Témoin d'enregistrement (☞ p. 18)

## Autres composants

- ㉛ Écran LCD (☞ p. 12)
- ㉜ Volet de carte [MEMORY CARD] (☞ p. 17)
- ㉝ Ciellet pour bandoulière (☞ p. 11)
- ㉞ Poignée ceinturée (☞ p. 15)
- ㉟ Volet de logement de cassette (☞ p. 16)
- ㊱ Haut-parleur (☞ p. 20)
- ㊲ Capteur de télécommande (☞ p. 23)  
Capteur de la caméra  
(veiller à ne pas couvrir cette partie car elle incorpore un capteur indispensable à la prise de vue).
- ㊳ Objectif
- ㊴ Flash (☞ p. 39)  
(veiller à ne pas recouvrir cette zone afin d'obtenir une luminosité de flash appropriée).
- ㊵ Capteur du flash  
(veiller à ne pas couvrir cette partie car elle incorpore un capteur indispensable au fonctionnement du flash.)
- ㊶ Microphone stéréo (☞ p. 50)
- ㊷ Sabot
  - Permet la mise en place d'un microphone stéréo ou d'un éclairage vidéo en option. Veiller à mettre le caméscope et le microphone hors tension avant de les mettre en place ou de les retirer.
  - Selon sa taille, le microphone ainsi mis en place risque d'apparaître sur l'image.
- ㊸ Logement de la batterie (☞ p. 13)
- ㊹ Trou du pion de positionnement (☞ p. 16)
- ㊺ Trou fileté pour montage du pied (☞ p. 16)

## Indications sur l'écran LCD

### Pendant l'enregistrement vidéo seulement

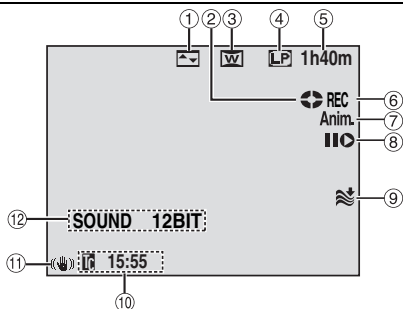

- ① Indicateur d'effet de fondu/volet sélectionné (☞ p. 44)
- ② Indicateur de défilement de la bande (☞ p. 18)  
(tourne au fur et à mesure du défilement de la bande).
- ③ Indicateur du mode Grand angle sélectionné (☞ p. 35)
- ④ Mode Vitesse d'enregistrement (SP/LP) (☞ p. 34)
- ⑤ Durée de bande restante (☞ p. 18)
- ⑥ REC : (s'affiche pendant l'enregistrement).  
PAUSE : (s'affiche lorsque le mode d'attente d'enregistrement est activé). (☞ p. 18)
- ⑦ 5S/Anim. : Affiche le mode d'enregistrement de 5 secondes ou le mode d'enregistrement d'animation. (☞ p. 35, 40)
- ⑧ Mode Insertion vidéo/Pause d'insertion vidéo (☞ p. 49)
- ⑨ Indicateur d'atténuation des bruits du vent (☞ p. 35)
- ⑩ Time code (☞ p. 19, 36)
- ⑪ Stabilisateur d'image numérique ("STAB IMAGE") (☞ p. 34)
- ⑫ SOUND 12BIT/16BIT : Indicateur du mode Son (☞ p. 34) (reste affiché pendant 5 secondes environ après la mise en marche du caméscope).
- L [ ] : Indicateur de niveau du R [ ] microphone auxiliaire (s'affiche en cas de branchement d'un microphone en option. ☞ p. 36, "MICRO AUX.")

### Pendant l'enregistrement de photos uniquement

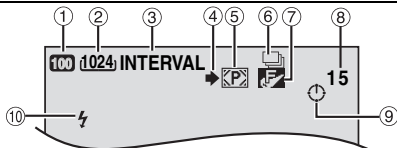

- ① Indicateur de mode de luminosité+ (☞ p. 34)
- ② Taille de l'image : 2560 (2560 x 1920), 2048 (2048 x 1536), 1600 (1600 x 1200), 1280 (1280 x 960), 640 (640 x 480) (☞ p. 37)
- ③ Indicateur de prise de vues par intervalle (☞ p. 26)
- ④ Icône de prise de vue (☞ p. 25)  
(s'affiche et clignote pendant la prise de vue).
- ⑤ Icône de carte (☞ p. 25)  
[P] : S'affiche pendant la prise de vue.  
[M] : Cet indicateur est de couleur blanche et clignote s'il n'y a pas de carte mémoire insérée.  
[M] : Il est de couleur jaune et clignote lorsque le caméscope lit les données de la carte mémoire.
- ⑥ [ ] : Indicateur de mode de prise de vues en rafale (☞ p. 25, 37, 40)  
[ ] : Indicateur de mode de prise de vues en fourchette (☞ p. 25, 37)
- ⑦ Qualité de l'image : [ ] (FIN) / [ ] (STANDARD) (dans l'ordre de qualité décroissante) (☞ p. 37)
- ⑧ Nombre de clichés restants (☞ p. 61)  
(affiche le nombre approximatif de clichés pouvant être stockés pendant l'enregistrement de photos).
- ⑨ Icône de l'horloge (☞ p. 26)
- ⑩ Indicateur de flash (☞ p. 39)

### Pendant l'enregistrement vidéo et photo

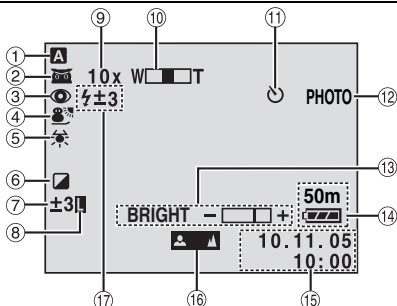

- ① Indicateur du mode de fonctionnement (☞ p. 14)



- ② : Indicateur de prise de vue en faible lumière (☞ p. 40)
- : Mode Gain élevé (☞ p. 34)
- ③ Indicateur anti-yeux rouges (☞ p. 39)
- ④ Indicateur d'exposition automatique programmée (☞ p. 44)
- ⑤ Indicateur de balance des blancs (☞ p. 43)
- ⑥ Indicateur d'effets spéciaux (☞ p. 45)
- ⑦ : Indicateur de commande d'exposition spot (☞ p. 42)
- : Indicateur de compensation de contre-jour (☞ p. 42)
- ± : Indicateur de réglage d'exposition (☞ p. 41)
- ⑧ Indicateur de verrouillage de l'iris (☞ p. 42)
- ⑨ Rapport de zoom approximatif (☞ p. 19)
- ⑩ Indicateur de zoom (☞ p. 19)
- ⑪ Indicateur d'enregistrement par retardateur (☞ p. 40)
- ⑫ PHOTO : (s'affiche pendant la prise d'un cliché). (☞ p. 25, 39)
- ⑬ Indicateur de commande de luminosité (☞ p. 16)
- ⑭ Indicateur d'énergie restante dans la batterie (☞ p. 54)
- ⑮ Date/Heure (☞ p. 15, 36)
- ⑯ Indicateur de mise au point manuelle (☞ p. 41)
- ⑰ Indicateur de flash (☞ p. 39)

- ◀ || : Lecture image par image en arrière/ Ralenti arrière
- : Doublage audio
- ||● : Pause du doublage audio (s'affiche lorsque la bande défile).
- ⑤ Entrée du son pour le doublage audio (☞ p. 50)
- ⑥ Indicateur d'énergie restante dans la batterie (☞ p. 54)
- ⑦ Date/Heure (☞ p. 38)
- ⑧ VOLUME : Indicateur de niveau de volume (haut-parleur ou casque) (☞ p. 20)
- BRIGHT : Indicateur de commande de luminosité (☞ p. 16)
- ⑨ Time code (☞ p. 19, 36)
- ⑩ : Indicateur de niveau du microphone auxiliaire (s'affiche en cas de connexion d'un microphone en option lors du doublage audio. ☞ p. 50)

### Pendant la lecture de photos

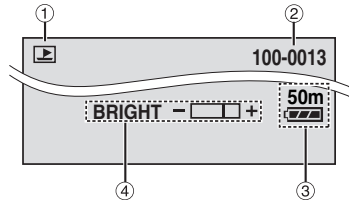

- ① Indicateur du mode de fonctionnement (☞ p. 27)
- ② Numéro de dossier/fichier (☞ p. 27)
- ③ Indicateur d'énergie restante dans la batterie (☞ p. 54)
- ④ Indicateur de commande de luminosité (☞ p. 16)

### Pendant la lecture vidéo

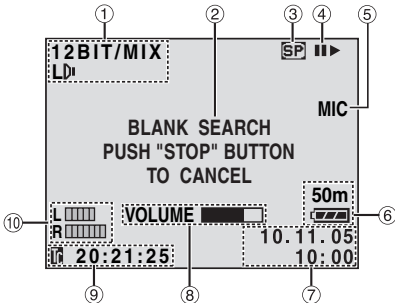

- ① Indicateur du mode Son (☞ p. 37)
- ② Indicateur de recherche de section vierge (☞ p. 21)
- ③ Vitesse de la bande (☞ p. 34)
- ④ ▶▶ : Lecture
- ▶▶ : Avance rapide/Recherche accélérée avant
- ◀◀ : Rembobinage/Recherche accélérée arrière
- || : Pause
- ||▶ : Lecture image par image en avant/ Ralenti avant

## Avant d'utiliser ce caméscope

Veillez à utiliser des cassettes portant la mention **MiniDV**.

Assurez-vous que vous n'utilisez que des cartes mémoires avec la marque **SD** ou **MultiMediaCard**.

Ce caméscope est conçu exclusivement pour les cassettes vidéo numériques, les cartes mémoires SD et les cartes MultiMediaCard. Seules les cassettes marquées "MiniDV" et les cartes mémoires marquées "SD" ou "MultiMediaCard" peuvent être utilisées avec cet appareil.

**Souvenez-vous que ce caméscope n'est pas compatible avec les autres formats vidéo numériques.**

**Souvenez-vous que ce caméscope est destiné à l'usage privé seulement.**

Toute utilisation commerciale sans autorisation est interdite. (Même si vous enregistrez un spectacle ou une exposition pour votre plaisir personnel, il est vivement recommandé de demander l'autorisation de filmer.)

**Avant d'enregistrer une vidéo importante, effectuer un enregistrement test.**

Visualiser votre enregistrement test pour vous assurer que les images et le son ont été enregistrés correctement.

**Nous recommandons de nettoyer les têtes vidéo avant chaque utilisation.**

Si vous n'avez pas utilisé votre caméscope pendant un certain temps, les têtes peuvent être encrassées. Nous recommandons de nettoyer les têtes vidéo périodiquement en utilisant une cassette de nettoyage (optionnelle).

**Conserver les cassettes vidéo et le caméscope dans un environnement propre.**

Les têtes vidéo s'encrassent rapidement si vous laissez les cassettes vidéo et le caméscope dans un endroit poussiéreux. Les cassettes vidéo doivent être retirées du caméscope et rangées dans leur boîtier. Ranger le caméscope dans une housse ou tout autre sacochette appropriée.

**Utiliser le mode SP (Lecture standard) pour les enregistrements vidéo importants.**

Le mode LP (Long Play) vous permet d'enregistrer 50% de vidéo en plus par rapport au mode SP (Lecture standard), mais le son risque d'être saccadé pendant la lecture selon les caractéristiques de la cassette et l'environnement d'utilisation.

Ainsi, nous recommandons d'utiliser le mode SP pour les enregistrements importants.

**Il est recommandé d'utiliser des cassettes vidéo de la marque JVC.**

Votre caméscope est compatible avec toutes les marques de cassettes vidéo disponibles dans le commerce conformes à la norme MiniDV. Toutefois, les cassettes vidéo JVC sont conçues et optimisées pour maximiser les performances de votre caméscope.

Lire également "CONSIGNES DE SÉCURITÉ" dans les pages 57 – 59.

- Microsoft® et Windows® sont des marques déposées ou des marques de fabrique de Microsoft Corporation aux États-Unis et/ou dans d'autres pays.
- Macintosh est une marque déposée d'Apple Computer, Inc.
- QuickTime est une marque déposée d'Apple Computer, Inc.

## Accessoires fournis

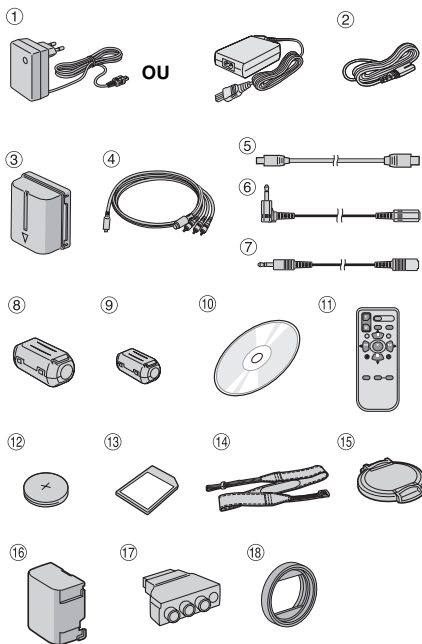

- 1 Adaptateur secteur AP-V17E ou AP-V14E
- 2 Cordon d'alimentation (uniquement pour AP-V14E)
- 3 Batterie BN-VF70U
- 4 Câble S-Vidéo/Audio/Vidéo
- 5 Câble USB

- ⑥ Rallonge du câble audio (pour le branchement du microphone en option, voir la page 12)
- ⑦ Rallonge du câble audio (pour le branchement du casque en option, voir la page 12)
- ⑧ Filtre à noyau de ferrite [grand] (pour câble USB, voir page 12 pour la fixation)
- ⑨ Filtre à noyau de ferrite [petit] x5 (pour câble S-Vidéo/audio/vidéo, rallonge du câble audio et cordon d'alimentation de l'adaptateur secteur, voir page 12 pour la fixation)
- ⑩ CD-ROM
- ⑪ Télécommande RM-V720U
- ⑫ Batterie au lithium CR2025\* (pour la télécommande)
- ⑬ Carte mémoire 32 Mo (déjà introduite dans le caméscope)
- ⑭ Bandoulière (voir la colonne de droite pour la fixation)
- ⑮ Couvre-objectif avec son lien (voir la colonne de droite pour la fixation)
- ⑯ Volet du logement de batterie\*\* (déjà en place sur le caméscope)
- ⑰ Adaptateur péritel
- ⑱ Parasoleil (voir ci-dessous pour la fixation)

\* Une batterie au lithium est en place dans la télécommande au moment de l'expédition (avec feuille isolante). Retirer la feuille isolante avant d'utiliser la télécommande.

\*\* Installer le volet du logement de batterie pour protéger le connecteur de la batterie lorsque celle-ci est retirée. Pour la mise en place et le retrait de la batterie, voir "Recharge de la batterie" (p. 13).

## REMARQUES :

- Afin d'assurer un fonctionnement optimal du caméscope, les câbles fournis peuvent être équipés d'un ou de plusieurs filtres à noyau de ferrite. Si un câble ne possède qu'un filtre à noyau de ferrite, l'extrémité la plus proche du filtre doit être raccordée au caméscope.
- Veiller à utiliser les câbles fournis pour les raccordements. Ne pas utiliser d'autres câbles.

## Fixation du parasoleil

Lors de prises de vue à l'extérieur ou dans des endroits lumineux, la lumière peut parfois être réfléchiée à l'intérieur de l'objectif et donner lieu à l'apparition d'un brouillard blanchâtre sur le sujet (lumière parasite). Pour éviter les lumières parasites et obtenir une protection supplémentaire de l'objectif, fixer le parasoleil sur le caméscope.

Aligner.

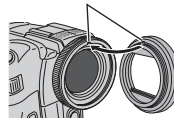

Tourner dans le sens des aiguilles d'une montre.



Pour le retirer, tourner dans le sens inverse des aiguilles d'une montre.

- Pour fixer un convertisseur de focale ou un filtre, retirer le parasoleil. Si ce type d'accessoire est fixé sans retirer le parasoleil, l'image obtenue risque d'être plus sombre dans les angles (vignettage).

## Fixation du couvre-objectif

Pour protéger l'objectif, relier le couvre-objectif fourni au caméscope, comme représenté sur l'illustration.

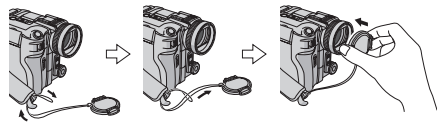

## REMARQUE :

Le couvre-objectif est bien en place s'il affleure la surface du caméscope.

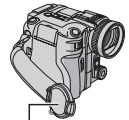

Le ranger ici pendant la prise de vue.

## Fixation de la bandoulière

Voir l'illustration.

- 1 Passer l'extrémité de la bandoulière à travers l'œillet.
- 2 La replier et la faire passer à travers le guide et la boucle.
- Pour régler la longueur de la bandoulière, la desserrer puis la resserrer dans la boucle.
- 3 Faire coulisser le guide au maximum vers l'œillet.

### Guide de bandoulière

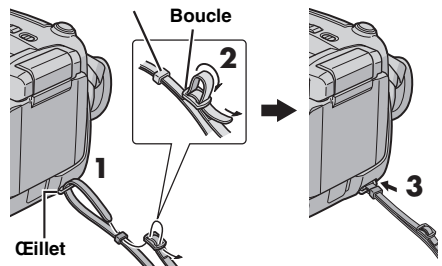

## Fixation du filtre à noyau de ferrite

Fixer les filtres à noyau de ferrite sur les câbles. Le filtre à noyau de ferrite réduit les parasites.

**1** Libérer les ergots de fixation aux deux extrémités du filtre à noyau de ferrite.

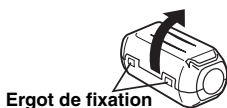

**2** Faire passer le câble dans le filtre à noyau de ferrite, en laissant 3 cm de câble environ entre la fiche du câble et le filtre.

### Câble S-Vidéo/Audio/Vidéo



### Câble USB, rallonge du câble audio et cordon d'alimentation de l'adaptateur secteur

Enrouler le câble une fois autour de l'extérieur du filtre à noyau de ferrite comme représenté sur l'illustration.

Filtre à noyau de ferrite (grand : câble USB, petit : rallonge du câble audio et cordon d'alimentation de l'adaptateur secteur)

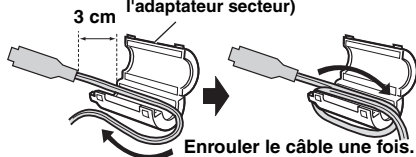

- Enrouler de façon à ce que le câble ne soit pas détendu.

**3** Fermer le filtre à noyau de ferrite. Un dé clic indique sa fermeture correcte.

### Câble S-Vidéo/Audio/Vidéo

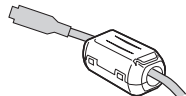

Câble USB, rallonge du câble audio et cordon d'alimentation de l'adaptateur secteur

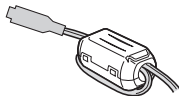

## REMARQUES :

- Veiller à ne pas endommager le câble.
- Lors du raccordement d'un câble, fixer l'extrémité munie du filtre à noyau de ferrite sur le caméscope.

## Utilisation de la rallonge du câble audio

Lors de l'utilisation du casque ou d'un microphone externe en option, le raccorder à la rallonge de câble audio fournie (équipée d'un filtre à noyau de ferrite), puis raccorder la rallonge du câble audio au caméscope. Le filtre à noyau de ferrite réduit les parasites.

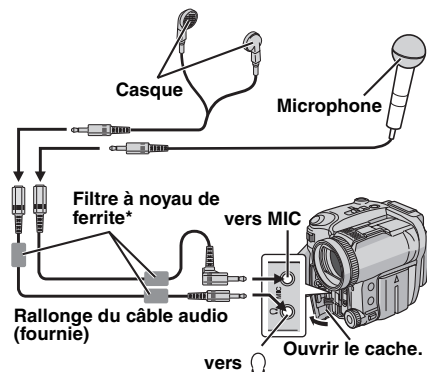

- \* Fixer deux filtres à noyau de ferrite sur la rallonge du câble audio du casque.

## Écran LCD

Tirer sur l'extrémité (A) de l'écran LCD et l'ouvrir complètement. L'écran peut pivoter à 270°.

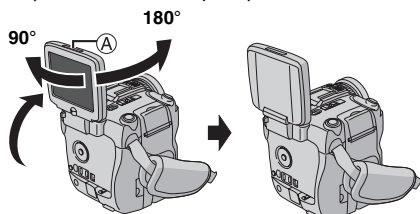

Il est également possible de rabattre l'écran LCD contre le boîtier du caméscope, face active tournée vers l'extérieur.

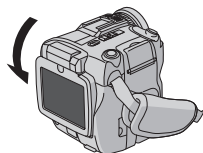

## Alimentation

Les deux possibilités d'alimentation de ce caméscope permettent de choisir la source la plus appropriée. Ne pas utiliser de modules d'alimentation fournis avec d'autres appareils.

### Recharge de la batterie

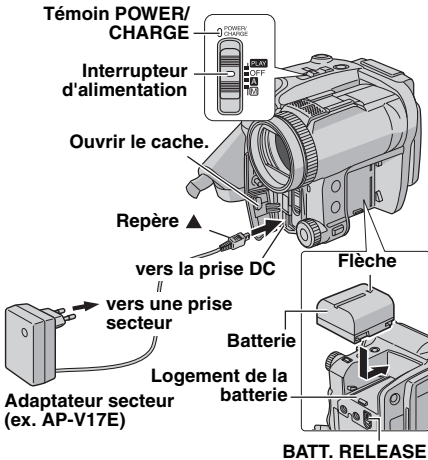

- 1** Régler l'interrupteur d'alimentation sur la position "OFF".
- 2** Veiller à ce que la flèche figurant sur la batterie soit orientée vers le haut et pousser légèrement la batterie contre le logement.
  - Si le volet de logement de batterie est en place, le retirer en faisant coulisser le bouton de libération de la batterie **BATT. RELEASE**.
- 3** Faire coulisser la batterie vers le haut jusqu'à ce qu'un déclic confirme sa mise en place.
- 4** Raccorder l'adaptateur secteur au caméscope.
- 5** Brancher le cordon d'alimentation sur l'adaptateur secteur (AP-V14E uniquement).
- 6** Brancher l'adaptateur secteur dans une prise secteur. Le témoin POWER/CHARGE de l'appareil clignote pour indiquer que la recharge a commencé.
- 7** Lorsque le témoin POWER/CHARGE s'éteint, la recharge est terminée. Débrancher l'adaptateur secteur de la prise secteur. Débrancher l'adaptateur secteur du caméscope.

### Pour retirer la batterie

Faire coulisser le bouton **BATT. RELEASE** et retirer la batterie.

Batterie	Temps de recharge
BN-VF707U*	1 h 30 mn environ.
BN-VF714U	2 h 40 mn environ.
BN-VF733U	5 h 40 mn environ.

\* Fournie

### REMARQUES :

- Ce produit inclut des technologies brevetées ou exclusives et ne fonctionne qu'avec une batterie de type JVC Data Battery. Utiliser les batteries JVC BN-VF707U/VF714U/VF733U. L'utilisation de batteries génériques non fabriquées par JVC peut endommager le circuit interne de recharge.
- Si le cache de protection est fixé sur la batterie, commencer par le retirer.
- Veiller à toujours utiliser une batterie portant le repère en forme de flèche (Δ). Le caméscope ne fonctionne pas avec un volet de logement de batterie dépourvu du repère en forme de flèche (Δ).
- Lors de la première recharge, ou après une longue période de stockage, il se peut que le témoin POWER/CHARGE ne s'allume pas. Dans ce cas, retirer la batterie du caméscope et effectuer une nouvelle tentative de recharge.
- Si le temps de fonctionnement de la batterie reste extrêmement court, même après une recharge complète, la batterie est détériorée et doit être remplacée par une batterie neuve.
- Étant donné que l'adaptateur secteur transforme le courant électrique, il chauffe en cours d'utilisation. Veiller à ne l'utiliser que dans des endroits bien ventilés.
- Le chargeur de batterie en option AA-VF7 permet de charger la batterie BN-VF707U/VF714U/VF733U sans le caméscope.
- Au bout de 5 minutes en mode d'attente d'enregistrement avec la cassette insérée, le caméscope coupe automatiquement l'alimentation provenant de l'adaptateur secteur. Dans ce cas, la batterie commence à se recharger si elle est fixée au caméscope.

### Utilisation de la batterie

Effectuer les opérations **2** à **3** de la section "Recharge de la batterie".

### Durée maximum d'enregistrement continu

Batterie	Durée de l'enregistrement
BN-VF707U*	45 mn (55 mn)
BN-VF714U	1 h 35 mn (1 h 55 mn)
BN-VF733U	3 h 45 mn (4 h 35 mn)

\* Fournie

( ) : Lorsque le rétroéclairage de l'écran LCD est désactivé.

**REMARQUES :**

- La durée d'enregistrement est réduite de façon significative dans les conditions suivantes :
  - Le zoom ou le mode d'attente d'enregistrement est activé de façon répétée.
  - L'écran LCD est utilisé de façon répétée.
  - Le mode de lecture est activé de façon répétée.
- Avant une utilisation prolongée, il est recommandé de préparer un nombre suffisant de batteries pour couvrir 3 fois la durée de prise de vue prévue.

**ATTENTION :**

Avant de débrancher la source d'alimentation, vérifiez que le caméscope est hors tension. Le non respect de cette consigne peut conduire à un mauvais fonctionnement du caméscope.

**Système Data Battery (informations de batterie)**

Il est possible de vérifier l'énergie restant dans la batterie et le temps d'enregistrement disponible.

- 1) Vérifier que la batterie est fixée et que l'interrupteur d'alimentation est en position "OFF".
  - 2) Ouvrir l'écran LCD en grand.
  - 3) Appuyer sur **DATA** pour faire afficher l'écran d'état de la batterie.
- Cet écran s'affiche pendant environ 3 secondes lorsque la touche est enfoncée et relâchée rapidement, et pendant 15 secondes si la touche reste enfoncée pendant plusieurs secondes.
  - Si "ERREUR DE COMMUNICATION" s'affiche au lieu de l'état de la batterie, même si vous avez appuyé sur **DATA** plusieurs fois, il se peut que la batterie présente un problème. Dans un tel cas, consulter le revendeur JVC le plus proche.
  - Le temps d'enregistrement disponible indiqué n'est donné qu'à titre indicatif. Il est indiqué par unités de 10 minutes.

**Utilisation de l'alimentation secteur**

Effectuer l'opération **4** de la section "Recharge de la batterie".

**REMARQUE :**

L'adaptateur secteur fourni dispose d'une sélection automatique de tension dans la plage 110 V à 240 V CA.

**À propos des batteries**

**DANGER !** Ne pas démonter les batteries ni les exposer à une flamme ou à une chaleur excessive pour éviter tout risque d'incendie ou d'explosion.

**AVERTISSEMENT !** Ne pas laisser la batterie ou ses bornes au contact de métaux pour éviter tout risque de court-circuit et éventuellement de début d'incendie.

**Pour rétablir la fonction d'origine d'indication précise d'énergie de la batterie**

Si l'indication d'énergie de la batterie diffère par rapport au temps de fonctionnement réel, recharger complètement la batterie puis la faire fonctionner jusqu'à ce qu'elle soit déchargée. Cependant, cette fonction peut ne pas être rétablie si la batterie a été utilisée dans des conditions de température extrêmement haute ou extrêmement basse ou si elle a été rechargée trop souvent.

**Mode de fonctionnement**

Pour mettre le caméscope sous tension, régler l'interrupteur d'alimentation sur n'importe quel mode de fonctionnement à l'exception de "OFF" tout en appuyant sur la touche de verrouillage située sur l'interrupteur. Le témoin POWER/CHARGE s'allume.

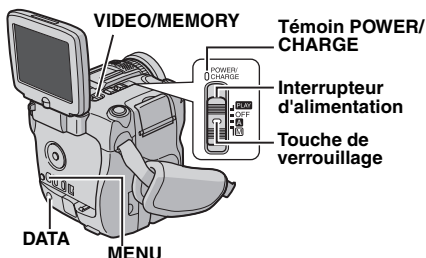

Sélectionner le mode de fonctionnement souhaité à l'aide de l'interrupteur d'alimentation et du commutateur **VIDEO/MEMORY**.

Position de l'interrupteur d'alimentation	
<b>A</b> (Enregistrement entièrement automatique) :	Permet d'enregistrer sans utiliser d'effets spéciaux ni de réglages manuels. Convient pour l'enregistrement standard. L'indicateur "A" s'affiche sur l'écran.
<b>M</b> (Enregistrement manuel) :	Permet de régler diverses fonctions d'enregistrement à l'aide de menus. (☞ p. 33) Ce mode offre plus de possibilités de création que le mode d'enregistrement entièrement automatique.
<b>OFF</b> :	Permet de couper l'alimentation du caméscope.
<b>PLAY</b> :	<ul style="list-style-type: none"> <li>● Permet de lire un enregistrement sur la cassette.</li> <li>● Permet d'afficher une photo enregistrée sur la carte mémoire ou de la transférer vers un ordinateur.</li> <li>● Permet de régler diverses fonctions de lecture à l'aide de menus. (☞ p. 33)</li> </ul>

**Position du commutateur VIDEO/MEMORY****VIDEO :**

Permet d'enregistrer sur une cassette ou de lire une cassette. Si "ENREG SUR" est réglé sur "▶▶ [C] ▶▶ [M]" (☞ p. 37), des photos sont enregistrées sur la cassette et sur la carte mémoire.

**MEMORY :**

- Permet d'enregistrer sur une carte mémoire ou d'accéder à des données stockées sur une carte mémoire.
- Lorsque l'interrupteur d'alimentation est réglé sur "A" ou sur "[M]", la taille d'image actuellement sélectionnée s'affiche.

**Utilisation liée à l'alimentation**

Lorsque l'interrupteur d'alimentation est réglé sur "A" ou sur "[M]", il est également possible de mettre sous tension/hors tension le caméscope en ouvrant/fermant l'écran LCD.

**Réglage de la langue**

Il est possible de modifier la langue d'affichage. (☞ p. 33, 36, 38)

- 1 Régler l'interrupteur d'alimentation sur "[M]" tout en appuyant sur la touche de verrouillage située sur l'interrupteur.
- 2 Ouvrir l'écran LCD en grand. (☞ p. 12)
- 3 Appuyer sur **MENU**. L'écran de menu s'affiche.
- 4 Appuyer sur la touche Haut (▶/||) ou sur la touche Bas (■) pour sélectionner "[C]" et appuyer sur **SET**. Le menu CAMERA DISPLAY (AFFICHAGE CAMÉRA) s'affiche.
- 5 Appuyer sur la touche Haut (▶/||) ou sur la touche Bas (■) pour sélectionner "LANGUAGE" et appuyer sur **SET**.
- 6 Appuyer sur la touche Haut (▶/||) ou sur la touche Bas (■) pour sélectionner la langue souhaitée, puis appuyer sur **SET**.
- 7 Appuyer sur la touche (▶/||) ou sur la touche (■) pour sélectionner "URETURN" (RETOUR) et

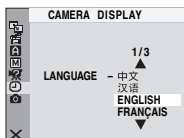
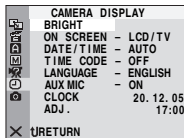

appuyer deux fois sur **SET**. L'écran de menu se ferme.

**Réglage de la date et de l'heure**

La date et l'heure sont enregistrées sur l'image en permanence, mais leur affichage peut être activé ou désactivé pendant la lecture.

(☞ p. 33, 38)

- 1 Effectuer les opérations **1** à **4** dans la section "Réglage de la langue" de la colonne de gauche.
- 2 Appuyer sur la touche Haut (▶/||) ou sur la touche Bas (■) pour sélectionner "RÉGL. HORL." et appuyer sur **SET**. Le jour est mis en surbrillance.
- 3 Appuyer sur la touche Haut (▶/||) ou sur la touche Bas (■) pour saisir le jour et appuyer sur **SET**. Procéder de même pour saisir le mois, l'année, l'heure et les minutes.
- 4 Appuyer sur la touche Haut (▶/||) ou sur la touche Bas (■) pour sélectionner "URETOUR" et appuyer deux fois sur **SET**. L'écran de menu se ferme.

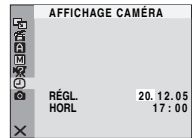
**Réglage de la poignée**

- 1 Ajuster la bande Velcro.
- 2 Passer la main droite dans la boucle et saisir la poignée.
- 3 Ajuster la position du pouce et des doigts dans la poignée afin de commander facilement la touche de marche/arrêt d'enregistrement, l'interrupteur d'alimentation et la commande de zoom. Veiller à bien serrer la bande Velcro dans une position confortable.

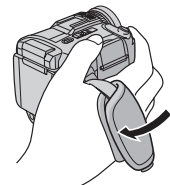
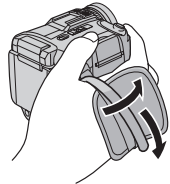



## Réglage de la luminosité de l'écran

**1** Régler l'interrupteur d'alimentation sur "M" ou sur "PLAY" tout en appuyant sur la touche de verrouillage située sur l'interrupteur.

**2** Ouvrir l'écran LCD en grand. (→ p. 12)

**3** Appuyer sur **MENU**. L'écran de menu s'affiche.

**4** Appuyer sur la touche Haut (▶/II) ou sur la touche Bas (■) pour sélectionner "C" et appuyer sur **SET**. Le menu **AFFICHAGE CAMÉRA** ou **AFFICHAGE VIDÉO** s'affiche.

**5** Appuyer sur la touche Haut (▶/II) ou sur la touche Bas (■) pour sélectionner "LUMINOSITÉ" et appuyer sur **SET**. L'écran de menu se ferme et l'indicateur de commande de la luminosité s'affiche.

**6** Appuyer sur ◀◀ ou ▶▶ jusqu'à ce que la luminosité appropriée soit obtenue.

**7** Appuyer sur **SET** pour faire disparaître l'indicateur de commande de la luminosité de l'écran.

### Rétroéclairage de l'écran LCD

Pour une utilisation normale, activer le rétroéclairage (lumineux).

Pour une prise de vue dans un endroit sombre, il peut être utile de désactiver le rétroéclairage, ce qui rend l'écran plus sombre et par conséquent plus facile à lire. Cela réduit également la décharge de la batterie.

Pour désactiver le rétroéclairage de l'écran LCD, appuyer sur **LCD BACKLIGHT**.

- Pour activer le rétroéclairage de l'écran LCD, appuyer à nouveau sur **LCD BACKLIGHT**.

## Fixation sur un pied

Pour fixer le caméscope sur un pied, aligner le pion de positionnement et la vis de serrage avec les trous correspondants du caméscope. Serrer ensuite la vis dans le sens des aiguilles d'une montre.

- Certains pieds ne sont pas équipés d'un pion de positionnement.

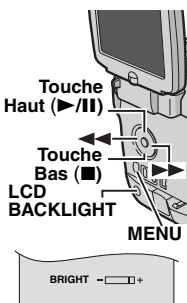

## Insertion/Éjection d'une cassette

Pour insérer ou éjecter une cassette, le caméscope doit être alimenté.

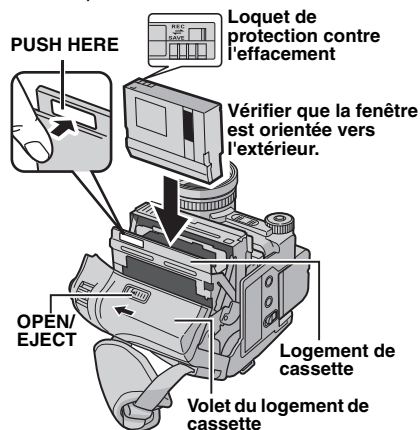

**1** Faire coulisser et maintenir la touche **OPEN/EJECT** dans le sens de la flèche, puis tirer le volet du logement de cassette jusqu'à ce qu'il se verrouille. Le logement de cassette s'ouvre automatiquement.

- Ne pas toucher les pièces internes.

**2** Insérer ou éjecter une cassette et appuyer sur "PUSH HERE" pour refermer le logement de cassette.

- Veiller à n'appuyer que sur la partie marquée "PUSH HERE" pour fermer le logement ; en touchant d'autres pièces, vous risqueriez de vous coincer le doigt dans le logement de cassette et de vous blesser ou d'endommager le caméscope.
- Lorsque le logement de cassette est fermé, il s'abaisse automatiquement. Attendre qu'il soit complètement abaissé avant de fermer le volet.
- Quand la tension de la batterie est faible, il peut s'avérer impossible de fermer le volet du logement de cassette. Ne pas le forcer. Remplacer la batterie déchargée par une batterie bien chargée ou utiliser l'alimentation secteur avant de poursuivre.

**3** Fermer fermement le volet de logement de cassette jusqu'à ce qu'un déclic confirme son verrouillage.

- Faire attention à ne pas se pincer les doigts dans le volet du logement.



## Pour protéger des enregistrements importants

Faire coulisser le loquet de protection contre l'effacement situé à l'arrière de la cassette en direction de "SAVE". Ceci empêche tout réenregistrement sur la cassette. Pour enregistrer sur cette cassette, ramener le loquet sur la position "REC" avant d'insérer la cassette.

### REMARQUES :

- Si le logement de la cassette ne s'ouvre pas au bout de quelques secondes, fermer le volet du logement et réessayer. Si le logement de cassette ne s'ouvre toujours pas, mettre le caméscope hors tension, puis à nouveau sous tension.
- Si la cassette ne s'insère pas correctement, ouvrir complètement le volet du logement et retirer la cassette. Insérer à nouveau la cassette quelques minutes plus tard.
- Lorsque l'on déplace rapidement le caméscope d'un endroit froid à un endroit chaud, attendre un peu avant d'ouvrir le volet de logement de cassette.

## Pour protéger des fichiers importants (disponible uniquement sur les cartes mémoire SD)

Faire coulisser le loquet de protection contre l'écriture/l'effacement situé sur le côté de la carte mémoire en direction de "LOCK". Ceci empêche tout ré-enregistrement sur la carte mémoire. Pour enregistrer sur cette carte mémoire, ramener le loquet dans le sens opposé à "LOCK" avant d'insérer la carte.

### REMARQUES :

- Certaines marques de cartes mémoire ne sont pas compatibles avec ce caméscope. Avant d'acheter une carte mémoire, consulter le fabricant ou le revendeur.
- Avant d'utiliser une carte mémoire neuve, il est nécessaire de la formater. (→ p. 32)

### ATTENTION :

Ne pas insérer ou retirer la carte mémoire pendant la mise sous tension du caméscope car cela pourrait endommager la carte ou empêcher le caméscope de déterminer si elle est installée ou non.

## Insertion/Éjection d'une carte mémoire

La carte mémoire fournie est déjà installée dans le caméscope au moment de l'achat.

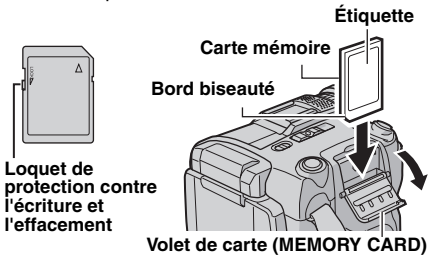

- 1 Vérifier que le caméscope est hors tension.
- 2 Ouvrir le volet de carte (MEMORY CARD).
- 3 Pour insérer une carte mémoire, l'introduire fermement, le bord biseauté en premier.  
Pour retirer une carte mémoire, appuyer une fois dessus. Retirer la carte mémoire dès qu'elle sort du caméscope.
- Ne pas toucher la borne sur le côté opposé de l'étiquette.
- 4 Fermer le volet de carte.

## Enregistrement de base

### REMARQUE :

Avant de continuer, effectuer les procédures ci-dessous :

- Alimentation (☞ p. 13)
- Insertion d'une cassette (☞ p. 16)

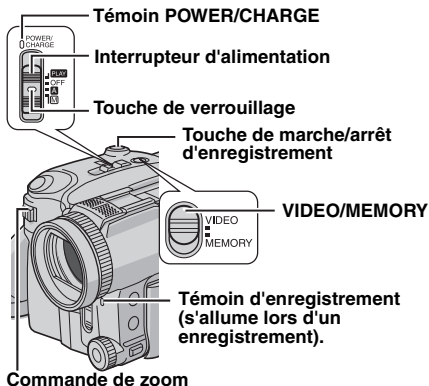

- 1 Retirer le couvre-objectif. (☞ p. 11)
- 2 Ouvrir l'écran LCD en grand. (☞ p. 12)
- 3 Régler le commutateur **VIDEO/MEMORY** sur "VIDEO".
- 4 Régler l'interrupteur d'alimentation sur "A" ou sur "M" tout en appuyant sur la touche de verrouillage située sur l'interrupteur.
  - Le témoin **POWER/CHARGE** s'allume et le caméscope passe en mode d'attente d'enregistrement. "PAUSE" s'affiche.
  - Pour enregistrer en mode LP (longue durée), ☞ p. 34.
- 5 Pour démarrer l'enregistrement, appuyer sur la touche de marche/arrêt d'enregistrement. Le témoin d'enregistrement s'allume et "REC" s'affiche sur l'écran pendant l'enregistrement.
- 6 Pour arrêter l'enregistrement, appuyer de nouveau sur la touche de marche/arrêt d'enregistrement. Le caméscope passe de nouveau en mode d'attente d'enregistrement.

### Durée d'enregistrement approximative

Cassette	Mode d'enregistrement	
	SP	LP
30 mn	30 mn	45 mn
60 mn	60 mn	90 mn
80 mn	80 mn	120 mn

### REMARQUES :

- Si le caméscope demeure en mode d'attente d'enregistrement pendant 5 minutes, son alimentation est automatiquement coupée. Pour remettre le caméscope en marche, fermer puis ouvrir à nouveau l'écran LCD.
- Lorsque l'on laisse une section vierge entre des sections d'enregistrement sur la cassette, le time code est interrompu et des erreurs peuvent se produire lors d'un montage de la cassette. Pour éviter ce problème, consulter la section "Enregistrement sur une cassette en cours" (☞ p. 20).
- Pour désactiver le témoin d'enregistrement ou le signal sonore, ☞ p. 33, 35.
- Lors de l'enregistrement, le haut-parleur ne produit aucun son. Pour entendre le son, raccorder un casque en option à la prise pour casque.

### Durée de cassette restante

La durée d'enregistrement approximative restante s'affiche à l'écran. "– h – m" indique que le caméscope calcule le temps restant.

Lorsque la durée restante arrive à 2 minutes, l'indicateur commence à clignoter.

- Le temps nécessaire au calcul et à l'affichage de la durée de cassette restante, ainsi que la précision de ce calcul, peuvent varier en fonction du type de cassette utilisé.

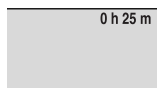

## Zoom

Produit l'effet de zoom avant ou arrière, ou une modification instantanée de l'agrandissement de l'image.

### Pour effectuer un zoom avant

Faire coulisser la commande de zoom vers "T".

### Pour effectuer un zoom arrière

Faire coulisser la commande de zoom vers "W".

### Zoom avant (T : Téléobjectif)



Zoom arrière (W : Grand angle)

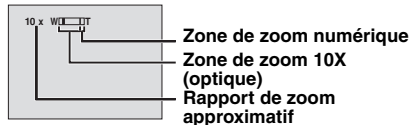

- Plus l'on pousse loin la commande de zoom, plus l'action de zoom est rapide.
- L'agrandissement zoom au-delà de 10X s'effectue par traitement numérique de l'image, c'est pourquoi il est appelé zoom numérique. Le zoom numérique est possible jusqu'à un maximum de 300X. Régler le "ZOOM" sur "40X" ou sur "300X". (☞ p. 34)
- Le zoom avant est possible jusqu'à 8X lorsque le commutateur VIDEO/MEMORY est réglé sur "MEMORY".

## REMARQUES :

- La mise au point peut devenir instable pendant l'utilisation du zoom. Si tel est le cas, régler le zoom en mode d'attente d'enregistrement, verrouiller la mise au point à l'aide de la mise au point manuelle (☞ p. 41), puis effectuer des zooms avant ou arrière en mode d'enregistrement.
- Il peut arriver que la qualité de l'image soit dégradée lors du zoom numérique.
- La prise de vue macro (jusqu'à environ 5 centimètres du sujet) est possible lorsque la commande de zoom est réglée à fond sur "W". Voir également la section "MACRO" du menu MANUEL page 35.
- Pour filmer un sujet proche de l'objectif, effectuer d'abord un zoom arrière. En cas de zoom avant en mode Mise au point automatique, le caméscope peut faire automatiquement un zoom arrière selon la distance séparant le caméscope du sujet. Ceci ne se produit pas lorsque "MACRO" est réglé sur "MARCHÉ". (☞ p. 35)

## Prise de vue journalistique

Dans certaines situations, des angles de prise de vue différents peuvent offrir des résultats plus spectaculaires. Tenir le caméscope dans la position souhaitée et incliner l'écran LCD dans le sens le plus commode.

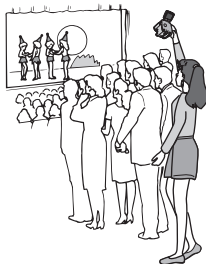

## Time code

Pendant l'enregistrement, un time code est enregistré sur la cassette. Ce code sert à confirmer la place de la séquence enregistrée sur la cassette lors de la lecture.

### Écran

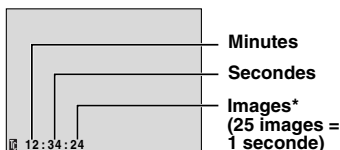

\* Les numéros d'images ne sont pas affichés lors de l'enregistrement.

- Si l'enregistrement commence à partir d'une section vierge, le time code commence à "00:00:00" (minute:seconde:image). Si l'enregistrement commence à partir de la fin d'une séquence précédemment enregistrée, le time code reprend à sa dernière valeur. Si une partie vierge est laissée sur la cassette lors de l'enregistrement, le time code s'interrompt. Lorsque l'enregistrement reprend, le time code recommence à "00:00:00". Cela signifie que le caméscope peut enregistrer les mêmes codes temporels que ceux existant dans une séquence précédemment enregistrée. Pour éviter cela, exécuter "Enregistrement sur une cassette en cours" (☞ p. 20) dans les cas suivants :
- En cas de prise de vue après lecture d'une cassette enregistrée.
  - En cas d'interruption de l'alimentation pendant la prise de vue.
  - Lorsque l'on retire puis réinsère une cassette lors de la prise de vue.
  - En cas de prise de vue sur une cassette déjà partiellement enregistrée.

- En cas d'enregistrement sur une section vierge située en milieu de cassette.
- Lorsque l'on filme à nouveau après avoir déjà fait une prise de vue et ouvert/fermé le volet du logement de la cassette.

### REMARQUES :

- Le time code ne peut pas être remis à zéro.
- Pendant l'avance rapide ou le rembobinage, les indications du time code n'évoluent pas de façon régulière.
- Le time code ne s'affiche que lorsque "TIME CODE" est réglé sur "MARCHÉ". (→ p. 36)

### Relecture rapide

Permet de vérifier la fin du dernier enregistrement.

- 1) Appuyer sur **QUICK REVIEW** (◀◀) en mode d'attente d'enregistrement.
- 2) La cassette est rembobinée pendant quelques secondes puis relue automatiquement avant d'être mise en pause en mode d'attente d'enregistrement pour la prochaine prise de vue.
- Il peut y avoir une certaine déformation des images au début de la lecture. Il ne s'agit pas d'un mauvais fonctionnement.

### Enregistrement sur une cassette en cours

- 1) Lire une cassette ou utiliser la fonction de recherche de section vierge (→ p. 21) pour trouver le point à partir duquel commencer à enregistrer, puis passer en mode d'arrêt sur image (Pause) (voir la colonne de droite).
- 2) Régler l'interrupteur d'alimentation sur "A" ou sur "M" tout en appuyant sur la touche de verrouillage située sur l'interrupteur et commencer à enregistrer.

## Lecture normale

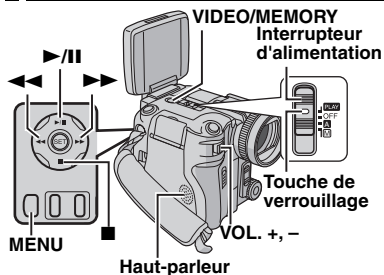

- 1 Insérer une cassette. (→ p. 16)
- 2 Régler le commutateur **VIDEO/MEMORY** sur "VIDEO".
- 3 Régler l'interrupteur d'alimentation sur "PLAY" tout en appuyant sur la touche de verrouillage située sur l'interrupteur.
- 4 Pour commencer la lecture, appuyer sur ▶/II.
- 5 Pour arrêter la lecture, appuyer sur ■.
  - En mode d'arrêt, appuyer sur ◀◀ pour rembobiner, ou sur ▶▶ pour faire avancer rapidement la cassette.

### Pour régler le volume du haut-parleur

Faire coulisser la commande de zoom (**VOL. +, -**) vers "+" pour augmenter le volume, ou vers "-" pour le réduire.

### REMARQUES :

- L'image lue peut être affichée sur l'écran LCD ou sur un téléviseur relié. (→ p. 22)
- Si le caméscope reste en mode d'arrêt pendant 5 minutes alors qu'il est alimenté par la batterie, il s'arrête automatiquement. Pour le remettre sous tension, régler l'interrupteur d'alimentation sur "OFF", puis sur "PLAY".
- Lorsqu'un câble est relié à la prise S/AV, le son du haut-parleur est coupé.

### Arrêt sur image (Pause)

Permet d'effectuer une pause pendant la lecture vidéo.

- 1) Appuyer sur ▶/II pendant la lecture.
- 2) Pour reprendre la lecture normale, appuyer à nouveau sur ▶/II.
- Si l'arrêt sur image dure plus de 3 minutes, le mode d'arrêt du caméscope est automatiquement activé.

## Recherche accélérée

Permet une recherche à grande vitesse dans un sens ou dans l'autre lors de la lecture vidéo.

1) Pendant la lecture, appuyer sur ►► pour une recherche en avant, ou sur ◀◀ pour une recherche en arrière.

2) Pour reprendre la lecture normale, appuyer sur ►/II.

- Pendant la lecture, maintenir la touche ►► ou ◀◀ enfoncée. La recherche se poursuit tant que la touche n'est pas relâchée. Une fois la touche relâchée, la lecture normale reprend.
- Un léger effet de mosaïque apparaît pendant la recherche accélérée. Il ne s'agit pas d'un mauvais fonctionnement.

### ATTENTION :

Pendant la recherche accélérée, il est possible qu'une partie de l'image ne soit pas clairement visible, particulièrement sur le côté gauche de l'écran.



## Recherche de section vierge

Permet de repérer l'endroit où commencer l'enregistrement sur une cassette en cours afin d'éviter des interruptions dans le time code.

(☞ p. 19)

1 Insérer une cassette. (☞ p. 16)

2 Régler le commutateur **VIDEO/MEMORY** sur "VIDEO".

3 Régler l'interrupteur d'alimentation sur "PLAY" tout en appuyant sur la touche de verrouillage située sur l'interrupteur.

4 Appuyer sur **MENU**. L'écran de menu s'affiche.

5 Appuyer sur **SET** pour sélectionner "00". Le menu VIDÉO s'affiche.

6 Appuyer sur la touche Haut (►/II) ou sur la touche Bas (■) pour sélectionner "RECH. BLAN" et appuyer sur **SET**. Le sous-menu s'affiche.

7 Appuyer sur la touche Haut (►/II) ou sur la touche Bas (■) pour sélectionner "EXÉCUTER" et appuyer sur **SET**.

- La mention "BLANK SEARCH" s'affiche et le caméscope démarre automatiquement la recherche en avant ou en arrière, puis il s'arrête à environ 3 secondes de bande avant le début de la section vierge trouvée.
- Pour annuler la recherche de section vierge, appuyer sur ■.

## REMARQUES :

- Avant de lancer une recherche de section vierge, et si l'emplacement actuel se situe sur une section vierge, le caméscope effectue la recherche en arrière. Si l'emplacement actuel se situe sur une section enregistrée, le caméscope effectue la recherche en avant.
- Si le début ou la fin de la cassette est atteint au cours de la recherche de section vierge, le caméscope s'arrête automatiquement.
- Une section vierge de moins de 5 secondes ne peut pas être détectée.
- La section vierge détectée peut se situer entre des séquences enregistrées. Avant de lancer l'enregistrement, vérifier qu'il n'y a aucune séquence enregistrée après la section vierge.

## Raccordement à un téléviseur ou à un magnétoscope

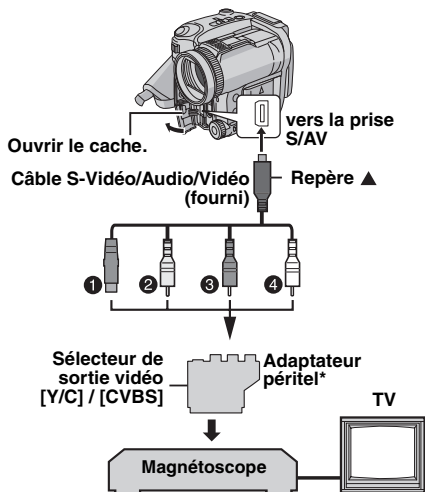

- ❶ Noir, vers l'entrée S-VIDEO (lorsque le TV/ magnétoscope possède des prises d'entrée S-VIDEO et A/V. Dans ce cas, il n'est pas nécessaire de connecter le câble vidéo jaune).
- ❷ Jaune, vers l'entrée VIDEO (lorsque le TV/ magnétoscope ne possède que des prises d'entrée A/V).
- ❸ Rouge, vers l'entrée audio droite (AUDIO R IN)\*\*
- ❹ Blanc, vers l'entrée audio gauche (AUDIO L IN)\*\*

\* Si le téléviseur/magnétoscope est équipé d'une prise SCART, utiliser l'adaptateur péritel fourni.

\*\* Inutile pour la visualisation de photos.

### REMARQUE :

Régler le sélecteur de sortie vidéo de l'adaptateur péritel en fonction des besoins :

**Y/C** : Pour un raccordement à un téléviseur ou à un magnétoscope qui accepte les signaux Y/C et utilise un câble S-Vidéo.

**CVBS** : Pour un raccordement à un téléviseur ou à un magnétoscope qui n'accepte pas les signaux Y/C et utilise un câble vidéo.

❶ Vérifier que tous les appareils sont hors tension.

❷ Raccorder le caméscope à un téléviseur ou à un magnétoscope comme représenté sur l'illustration.

**En cas d'utilisation d'un magnétoscope,** passer à l'opération ❸.

**Sinon,** passer à l'opération ❹.

❸ Raccorder la sortie du magnétoscope à l'entrée du téléviseur selon les indications du manuel d'utilisation du magnétoscope.

❹ Mettre sous tension le caméscope, le magnétoscope et le téléviseur.

❺ Régler le magnétoscope sur son mode d'entrée par la prise auxiliaire (AUX) et régler le téléviseur en mode VIDÉO.

❻ Lancer la lecture sur le caméscope. (☞ p. 20)

### Pour décider de l'affichage des éléments suivants sur l'écran du téléviseur relié

- Date/Heure  
Régler "DATE/HEURE" sur "AUTO", "MARCHE" ou sur "ARRÊT". (☞ p. 33, 38)  
Ou encore, appuyer sur **DISPLAY** sur la télécommande pour activer ou désactiver l'affichage de la date.
- Time code  
Régler "TIME CODE" sur "MARCHE" ou "ARRÊT". (☞ p. 33, 38)
- Indications autres que la date/l'heure et le time code  
Régler "ÉCRAN" sur "ARRÊT", "LCD" ou sur "LCD/TV". (☞ p. 33, 38)

### REMARQUES :

- Il est recommandé d'alimenter le caméscope par l'adaptateur secteur et non par la batterie. (☞ p. 14)
- Pour contrôler l'image et le son sur le caméscope sans introduire de cassette ni de carte mémoire, régler l'interrupteur d'alimentation du caméscope sur "A" ou sur "M", puis régler le téléviseur sur le mode d'entrée approprié.
- Veiller à régler le volume sonore du téléviseur à son niveau minimum pour éviter toute gêne liée à une diffusion brutale du son lors de la mise en fonction du caméscope.

## Lecture à l'aide de la télécommande

La télécommande toute fonction sert à faire fonctionner le caméscope à distance et à exécuter les opérations de base (lecture, arrêt, pause, avance rapide et rembobinage) du magnétoscope. Elle active également les fonctions de lecture complémentaires. (⇨ p. 24)

### Mise en place de la batterie

La télécommande marche à l'aide d'une batterie au lithium (CR2025).

**1** Sortir le logement de batterie en poussant sur le bouton de verrouillage.

**2** Insérer la batterie dans son logement et s'assurer que la marque "+" est visible.

**3** Remettre le logement en place en le faisant glisser jusqu'à entendre un clic.

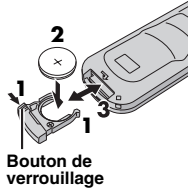

Bouton de verrouillage

### Portée de la télécommande (usage en intérieur)

Lors de l'usage de la télécommande, bien la diriger vers le capteur de la télécommande. La distance réelle approximative du rayon transmis en usage interne est de 5 m.

Utiliser la télécommande dans l'axe du caméscope en l'orientant vers l'objectif.



Capteur de la télécommande

### REMARQUE :

Le rayon transmis peut manquer d'efficacité ou entraîner des dysfonctionnements si le capteur de la télécommande est directement exposé à la lumière du soleil ou à des éclairages puissants.

### Touches et fonctions

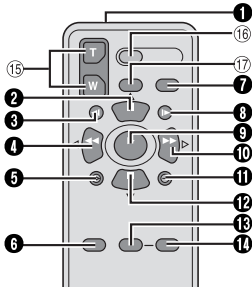

- 1** Fenêtre de transmission du rayon infrarouge
  - Transmet le signal du rayon.

Les touches suivantes sont disponibles uniquement lorsque l'interrupteur d'alimentation du caméscope est réglé sur "PLAY".

- 2** Touche PAUSE
    - Interrompt momentanément la bande (⇨ p. 24)
    - Touche de déplacement vers le haut (⇨ p. 24)
  - 3** Touche de rembobinage SLOW (⇨ p. 24)
  - 4** Touche REW
    - Rembobinage/Recherche accélérée inverse sur une bande (⇨ p. 21)
    - Affiche le fichier précédent sur une carte mémoire (⇨ p. 26)
    - Touche de déplacement vers la gauche (⇨ p. 24)
  - 5** Touche INSERT (⇨ p. 49)
  - 6** Touche SHIFT (⇨ p. 24)
  - 7** Touche DISPLAY (⇨ p. 22, 46)
  - 8** Touche d'avance SLOW (⇨ p. 24)
  - 9** Touche PLAY
    - Démarre la lecture d'une bande (⇨ p. 20)
    - Démarre la lecture automatique des images sur une carte mémoire (⇨ p. 26)
  - 10** Touche FF
    - Avance rapide/Recherche accélérée sur une bande (⇨ p. 21)
    - Affiche le fichier suivant sur une carte mémoire (⇨ p. 26)
    - Touche de déplacement vers la droite (⇨ p. 24)
  - 11** Touche A. DUB (⇨ p. 50)
  - 12** Touche STOP
    - Arrête la bande (⇨ p. 20)
    - Arrête la lecture automatique (⇨ p. 26)
    - Touche de déplacement vers le bas (⇨ p. 24)
  - 13** Touche EFFECT (⇨ p. 24)
  - 14** Touche EFFECT ON/OFF (⇨ p. 24)
- Les touches suivantes sont disponibles lorsque l'interrupteur d'alimentation du caméscope est réglé sur "A" ou "M".
- 15** Touches de zoom (T/W)
    - Zoom avant/arrière (⇨ p. 19, 24)
    - (également disponible avec l'interrupteur d'alimentation réglé sur "PLAY")
  - 16** Touche START/STOP
    - Fonctionne comme la touche de marche/arrêt d'enregistrement du caméscope.
  - 17** Touche S.SHOT
    - Fonctionne comme la touche SNAPSHOT du caméscope.
    - (également disponible avec l'interrupteur d'alimentation réglé sur "PLAY")

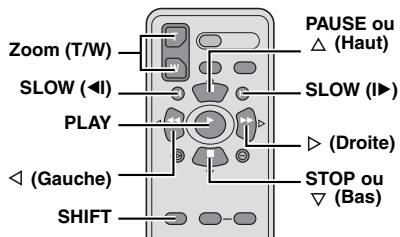

## Lecture au ralenti

Lors de la lecture vidéo normale, appuyer sur **SLOW** ( $\blacktriangleleft$  ou  $\blacktriangleright$ ) pendant plus de 2 secondes environ.

- Après 10 minutes environ, la lecture normale reprend.
- Pour interrompre momentanément la lecture au ralenti, appuyer sur **PAUSE** (II).
- Pour arrêter la lecture au ralenti, appuyer sur **PLAY** ( $\blacktriangleright$ ).

## REMARQUES :

- Il est également possible de déclencher la lecture au ralenti à partir de la pause sur image en appuyant sur **SLOW** ( $\blacktriangleleft$  ou  $\blacktriangleright$ ) pendant plus de 2 secondes environ.
- Pendant la lecture au ralenti, l'image peut dévoiler un effet de mosaïque en raison du traitement numérique qu'elle subit.
- Après que **SLOW** ( $\blacktriangleleft$  ou  $\blacktriangleright$ ) est actionné et maintenu, l'image fixe peut s'afficher juste quelques secondes, pour faire place ensuite à un écran bleu. Ce n'est pas un mauvais fonctionnement.
- Pendant la lecture au ralenti, la vidéo va rencontrer quelques perturbations, et l'image peut paraître instable, notamment avec les plans fixes. Ce n'est pas un mauvais fonctionnement.

## Lecture image par image

Lors de la lecture normale ou d'une pause sur image, appuyer sur **SLOW** ( $\blacktriangleright$ ) de façon répétée pour aller dans le sens avant ou sur **SLOW** ( $\blacktriangleleft$ ) de façon répétée pour aller dans le sens inverse. Chaque fois que **SLOW** ( $\blacktriangleleft$  ou  $\blacktriangleright$ ) est actionné, une lecture image par image est effectuée.

## Lecture avec zoom

Agrandit l'image enregistrée jusqu'à 30X à tout moment pendant la lecture vidéo et la lecture D.S.C.

1) Appuyer sur **PLAY** ( $\blacktriangleright$ ) pour démarrer la lecture vidéo. Ou écouter la lecture normale des images.



2) À l'endroit exact où vous voulez agrandir l'image, appuyer sur la touche de zoom (T).

- Pour revenir vers un plan général en zoom arrière, appuyer sur la touche de zoom (W).



3) Vous pouvez déplacer l'image sur l'écran à la recherche d'une portion particulière de l'image.



Tout en maintenant **SHIFT** enfoncée, appuyer sur  $\blacktriangleleft$  (Gauche),  $\blacktriangleright$  (Droite),  $\Delta$  (Haut) et  $\nabla$  (Bas).

- Pour arrêter le zoom, appuyer en continu sur **W** jusqu'à ce que l'image redevienne normale. Sinon, appuyer sur **STOP** (■), puis sur **PLAY** ( $\blacktriangleright$ ) durant la lecture vidéo.

## REMARQUES :

- Le zoom peut également être utilisé pendant la lecture au ralenti et la pause sur image.
- À cause du traitement numérique, la qualité de l'image peut souffrir.

## Effets spéciaux en lecture

Permet d'ajouter des effets créatifs à l'image en cours de lecture vidéo.



**FILM ANCIEN** : Donne aux scènes enregistrées un effet stroboscopique.

**B/W NOIR ET BLANC** : Comme dans les vieux films, le film est tourné en noir et blanc. Utilisé en mode Cinéma (p. 35, "MODE LARGE"), il rehausse l'effet "Cinéma classique".



**SÉPIA** : La teinte des scènes enregistrées est légèrement brunie, comme les vieilles photographies. Associer cet effet au mode Cinéma (p. 35, "MODE LARGE") pour donner une tonalité ancienne au film.



**STROBOSCOPE** : L'enregistrement ressemble à une série de clichés consécutifs.

1) Pour démarrer la lecture, appuyer sur **PLAY** ( $\blacktriangleright$ ).

**EFFECT ON/OFF**  
**EFFECT**

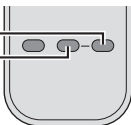

2) Appuyers sur **EFFECT**. Le menu de sélection EFFET LECTURE apparaît.

3) Appuyer sur **EFFECT** de façon répétée pour déplacer la barre lumineuse vers l'effet souhaité.

- La fonction choisie est activée et au bout de 2 secondes, le menu disparaît.
- Pour désactiver l'effet sélectionné, appuyer sur **EFFECT ON/OFF**. Pour réactiver l'effet sélectionné, appuyer de nouveau sur **EFFECT ON/OFF**.
- Pour modifier l'effet sélectionné, reprendre depuis l'étape 2 ci-dessus.



## Prise de vue simple (photos)

Vous pouvez utiliser votre caméscope comme un appareil photo numérique pour prendre des photos. Les photos sont stockées sur la carte mémoire.

### REMARQUE :

Avant de continuer, effectuer les procédures ci-dessous :

- Alimentation (☞ p. 13)
- Insertion d'une carte mémoire (☞ p. 17)

### VIDEO/MEMORY

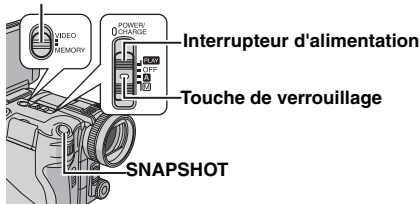

- 1 Retirer le couvre-objectif.
- 2 Ouvrir l'écran LCD en grand. (☞ p. 12)
- 3 Régler le commutateur VIDEO/MEMORY sur "MEMORY".
- 4 Régler l'interrupteur d'alimentation sur "A" ou "M" tout en appuyant sur la touche de verrouillage située sur l'interrupteur.
  - Pour modifier la taille et/ou la qualité de l'image, ☞ p. 33, 37.
- 5 Appuyer sur SNAPSHOT. L'indication "PHOTO" s'affiche lors de la prise d'une photo.
  - Les photos sont enregistrées dans le mode photo sans cadre.
  - Pour supprimer des photos, voir la section "Suppression de fichiers" (☞ p. 29).
  - Pour ne pas entendre le bruit de l'obturateur, régler "BIP" sur "ARRÊT". (☞ p. 33, 35)

### REMARQUES :

- Si la prise de vue n'est pas effectuée dans les 5 minutes qui suivent le réglage de l'interrupteur d'alimentation sur "A" ou sur "M" lorsque l'alimentation est assurée par la batterie, le caméscope est mis automatiquement hors tension pour économiser la batterie. Pour reprendre la prise de vue, fermer puis rouvrir l'écran LCD.
- Pour connaître le nombre approximatif de photos qu'il est possible d'enregistrer, voir page 61.

## Prise de vues en rafale

En maintenant la touche **SNAPSHOT** enfoncée à l'étape 5, on obtient un effet de prise de vue en rafale.

Pour utiliser cette fonction, régler "MODE RAFAL" sur "MARCHE". (☞ p. 33, 37)  
L'indicateur  s'affiche.

## Prise de vue en fourchette

Une photo est enregistrée avec l'exposition réglée automatiquement par le caméscope, ainsi que deux autres photos, avec un décalage d'exposition de +0,3EV pour l'une et de -0,3EV pour l'autre. Après la prise de vue, il est possible de sélectionner celle dont l'exposition convient le mieux.



Exposition diminuée



Exposition standard



Exposition augmentée

- 1 Régler l'option "MODE RAFAL" sur "CROCHET". (☞ p. 33, 37) L'indicateur  s'affiche.
- 2 Régler le commutateur VIDEO/MEMORY sur "MEMORY".
- 3 Régler l'interrupteur d'alimentation sur "A" ou sur "M" tout en appuyant sur la touche de verrouillage située sur l'interrupteur.
- 4 Appuyer sur SNAPSHOT pour effectuer la prise de vue en fourchette.
  - Trois images sont enregistrées.

### Pour annuler le mode de prise de vue en fourchette

Régler "MODE RAFAL" sur "ARRÊT" à l'étape 1.

### REMARQUE :

La vitesse d'obturation ne peut pas être fixée dans la prise de vue en fourchette, même si la priorité de la vitesse d'obturation (☞ p. 45) est définie.

## Prise de vue par intervalle

Dans le mode de prise de vue par intervalle, le caméscope continue à prendre des clichés automatiquement à la fréquence de votre choix.

**1** Régler l'option "RAFALE" sur "MARCHE".

(☞ p. 33, 37)

● "INTERVAL" et "⌚" s'affichent.

**2** Régler l'option "DUR.INTERV" sur la valeur d'intervalle de prise de vue souhaitée.

(☞ p. 33, 37)

**3** Régler l'interrupteur d'alimentation sur "A" ou sur "M" tout en appuyant sur la touche de verrouillage située sur l'interrupteur.

**4** Appuyer sur **SNAPSHOT**.

● Le premier cliché est pris au bout de 2 secondes.

● L'indication "PHOTO" s'affiche lors de la prise du cliché.

● L'icône de l'horloge "⌚" tourne en attendant la prise du cliché suivant.

● Le cliché suivant est pris automatiquement lorsque l'intervalle de prise de vue défini à l'étape 2 s'est écoulé.

**5** Appuyez sur **SNAPSHOT** pour arrêter la prise de vue par intervalle.

**Pour annuler le mode de prise de vue par intervalle**

Régler "RAFALE" sur "ARRÊT" à l'étape 1.

### REMARQUES :

● Il est recommandé d'alimenter le caméscope par l'adaptateur secteur et non par la batterie. (☞ p. 13, 14)

● Pour reconnaître les photos prises dans le mode de prise de vue par intervalle par rapport aux autres photos, il est conseillé de redéfinir les noms de fichier avant la prise de vue. (☞ p. 28)

● La prise de vue par intervalle cesse si la batterie est déchargée ou si la carte mémoire est pleine.

● La fonction "Animation" dans le logiciel "Digital Photo Navigator" fourni peut être utilisée pour créer des fichiers d'animation à partir des photos capturées (Windows® seulement). Pour créer des fichiers d'animation sur Macintosh, il est conseillé d'utiliser la fonction "Création d'un diaporama à partir de photos" du logiciel "QuickTime Pro" disponible dans le commerce.

## Lectures normale des photos

Les photos prises avec le caméscope sont numérotées automatiquement puis stockées dans l'ordre numérique sur la carte mémoire. Les photos stockées peuvent être visualisées l'une après l'autre, à la manière d'un album photo.

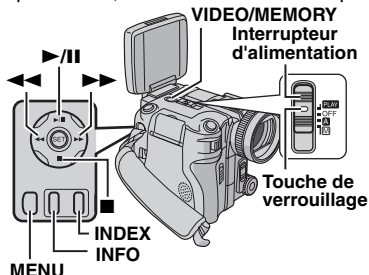

**MENU**

**1** Insérer une carte mémoire. (☞ p. 17)

**2** Régler le commutateur **VIDEO/MEMORY** sur "MEMORY".

**3** Régler l'interrupteur d'alimentation sur "PLAY" tout en appuyant sur la touche de verrouillage située sur l'interrupteur.

● Une photo stockée s'affiche.

**4** Appuyer sur ◀◀ pour afficher le fichier précédent. Appuyer sur ▶▶ pour afficher le fichier suivant.

### REMARQUE :

Les photos prises et stockées sur la carte mémoire avec un autre appareil à des résolutions différentes de "640 x 480", "1280 x 960", "1600 x 1200", "2048 x 1536" et "2560 x 1920" ne s'afficheront que sous forme de miniatures. Ces images miniatures ne peuvent pas être transférées sur un ordinateur.

### Lecture avec zoom

Disponible uniquement avec la télécommande. (☞ p. 24)

## Lectures automatique de photos

Il est possible d'effectuer une lecture automatique de toutes les images stockées sur la carte mémoire.

**1** Effectuer les opérations 1 à 3 de la section "Lectures normale des photos" (☞ p. 26).

**2** Appuyer sur ▶/II pour commencer la lecture automatique.

● Si l'on appuie sur ◀◀ pendant la lecture automatique, les fichiers s'affichent dans l'ordre décroissant.

- Si l'on appuie sur **▶▶** pendant la lecture automatique, les fichiers s'affichent dans l'ordre croissant.

**3** Pour terminer la lecture, appuyer sur **■**.

## Lecture indexée des fichiers

Plusieurs fichiers différents stockés sur la carte mémoire peuvent être visualisés en même temps. Cette fonction de navigation facilite la localisation d'un fichier précis.

**1** Effectuer les opérations **1 à 3** de la section "Lectures normale des photos" (☞ p. 26).

**2** Appuyer sur **INDEX**. L'écran d'index s'affiche.

Fichier sélectionné



Numéro d'index

**3** Appuyez sur les touches Haut (**▶/II**) et Bas (**■**)/**◀◀/▶▶** pour déplacer le cadre sur le fichier approprié.

**4** Appuyer sur **SET**. Le fichier sélectionné s'affiche.

## Histogramme (pour les fichiers de photos)

Un histogramme est un graphique indiquant la luminosité de l'image. L'axe horizontal indique le niveau de luminosité (plus sombre sur la gauche et plus clair sur la droite) tandis que l'axe vertical indique le nombre de pixels pour chaque niveau de luminosité.

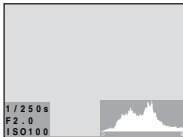

Plus il y a de pixels en position centrale, plus l'exposition est appropriée et la luminosité bien équilibrée.

Plus il y a de pixels sur la gauche, plus l'image est sombre.

Plus il y a de pixels sur la droite, plus l'image est claire. En vérifiant l'image et son histogramme, on peut avoir une représentation du niveau d'exposition et de l'état global de reproduction des tonalités.

### Pour afficher l'histogramme

Appuyer sur deux fois **INFO** pendant qu'une photo est affichée.

### Pour désactiver l'histogramme

Appuyer une fois sur **INFO**.

### REMARQUE :

La vitesse d'obturation, la valeur d'ouverture (nombre f) et la sensibilité ISO (LUMINOSITE+) sont également affichées comme informations d'enregistrement avec l'histogramme. La vitesse d'obturation affichée pendant la prise de vue est approximative. Elle peut ne pas correspondre à celle affichée avec l'histogramme.

## Suppression de l'affichage sur écran

**1** Effectuer les opérations **1 à 3** de la section "Lectures normale des photos" (☞ p. 26).

**2** Appuyer sur **MENU**. L'écran de menu s'affiche.

**3** Appuyer sur la touche Haut (**▶/II**) ou sur la touche Bas (**■**) pour sélectionner "AFFICHAGE" et appuyer sur **SET**. Le sous-menu s'affiche.

**4** Appuyer sur la touche Haut (**▶/II**) ou sur la touche Bas (**■**) pour sélectionner "ARRÊT" et appuyer sur **SET**. L'indicateur de mode de fonctionnement, le numéro de dossier/fichier et l'indicateur d'énergie restante dans la batterie disparaissent.

- Pour réafficher les indicateurs, sélectionner "MARCHÉ".

Indicateur du mode de fonctionnement  
Numéro de dossier/fichier

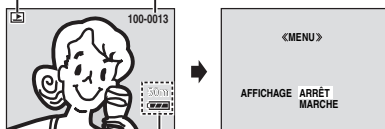

Indicateur d'énergie restante dans la batterie

## Affichage d'informations sur un fichier

Les informations relatives au fichier peuvent être affichées en appuyant sur la touche **INFO** pendant la lecture normale ou la lecture indexée.

**DOSSIER** : Nom du dossier (☞ p. 28)

**FICHIER** : Nom du fichier (☞ p. 28)

**DATE** : Date de création du fichier

**TAILLE** : Taille de l'image

**QUALITÉ** : Qualité de l'image

**PROTECTION** : Lorsque le réglage est "MARCHÉ", le fichier est protégé contre tout effacement accidentel. (☞ p. 28)

- Appuyer deux fois sur la touche **INFO** pour fermer l'écran d'information.

DOSSIER	: 100JVCGR
FICHIER	: DVC00010
DATE	: 27. 10. 05
TAILLE	: 2560X1920
QUALITE	: FIN
PROTECTION	: ARRÊT

### REMARQUE :

Pour les photos prises avec d'autres appareils ou traitées sur un ordinateur, l'indication "QUALITÉ: ---" s'affiche.

## Copie sur une carte mémoire de photos enregistrées sur cassette

Les photos peuvent être copiées d'une cassette à une carte mémoire.

- 1 Insérer une cassette. (☞ p. 16)
- 2 Insérer une carte mémoire. (☞ p. 17)
- 3 Régler le commutateur **VIDEO/MEMORY** sur "VIDEO".
- 4 Régler l'interrupteur d'alimentation sur "PLAY" tout en appuyant sur la touche de verrouillage située sur l'interrupteur.
- 5 Régler l'option "☐ → ☐ COPIE" sur "MARCHE". (☞ p. 33, 38)
- 6 Appuyer sur ►/II pour commencer la lecture.
- 7 Au point à partir duquel l'on souhaite effectuer la copie, appuyer de nouveau sur ►/II pour activer le mode Photo.
- 8 Pour copier la photo, appuyer sur **SNAPSHOT**.

• L'indication "☐ → ☐" s'affiche pendant la copie.

### REMARQUES :

- Pour utiliser les effets spéciaux en lecture avec une image vidéo que l'on souhaite copier, effectuer les étapes 1 à 8 avec la télécommande. (☞ p. 24)
- Les photos sont copiées au format 640 x 480 pixels.

## Redéfinition du nom de fichier

La redéfinition du nom de fichier provoque la création d'un nouveau dossier. Les nouveaux fichiers à enregistrer seront stockés dans ce nouveau dossier. Il est pratique de séparer les nouveaux fichiers de ceux précédemment enregistrés.

- 1 Effectuer les opérations 1 à 3 de la section "Lectures normale des photos" (☞ p. 26).
- 2 Appuyer sur **MENU**. L'écran de menu s'affiche.
- 3 Appuyer sur la touche Haut (►/II) ou sur la touche Bas (■) pour sélectionner "REDÉF. NOM FICHIER" et appuyer sur **SET**. L'écran REDÉF. NOM FICHIER s'affiche.
- 4 Appuyer sur la touche Haut (►/II) ou sur la touche Bas (■) pour sélectionner "EXÉCUTER" et appuyer sur **SET**. Le nouveau dossier (comme

"101JVCGR") est créé et le nom de fichier de la prochaine photo commence à DVC00001.

### REMARQUE :

Si le nom de fichier atteint DVC09999, un nouveau dossier (comme "101JVCGR") est créé et le nom de fichier recommence à DVC00001.

## Protection des fichiers

Le mode de protection contribue à empêcher un effacement accidentel de fichiers.

- 1 Effectuer les opérations 1 à 3 de la section "Lectures normale des photos" (☞ p. 26).
- 2 Appuyer sur **MENU**. L'écran de menu s'affiche.
- 3 Appuyer sur la touche Haut (►/II) ou sur la touche Bas (■) pour sélectionner "PROTECTION" et appuyer sur **SET**. Le sous-menu s'affiche.

### Pour protéger le fichier actuellement affiché

- 4 Appuyer sur la touche Haut (►/II) ou sur la touche Bas (■) pour sélectionner "ACTUEL" et appuyer sur **SET**. L'écran PROTECTION s'affiche.

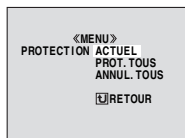

- 5 Appuyer sur ◀◀ ou sur ▶▶ pour sélectionner le fichier souhaité.

- 6 Appuyer sur la touche Haut (►/II) ou sur la touche Bas (■) pour sélectionner "EXÉCUTER" et appuyer sur **SET**.

- Pour annuler la protection, sélectionner "RETOUR".
- Répéter les opérations 5 et 6 pour tous les fichiers à protéger.



### Pour protéger tous les fichiers stockés sur la carte mémoire

- 4 Appuyer sur la touche Haut (►/II) ou sur la touche Bas (■) pour sélectionner "PROT. TOUS" et appuyer sur **SET**. L'écran PROTECTION s'affiche.
- 5 Appuyer sur la touche Haut (►/II) ou sur la touche Bas (■) pour sélectionner "EXÉCUTER" et appuyer sur **SET**.
- Pour annuler la protection, sélectionner "RETOUR".

### REMARQUES :

- Si le repère "☐ → ☐" s'affiche, le fichier actuellement affiché est protégé.

• Si la carte mémoire est initialisée ou abîmée, les fichiers protégés sont eux aussi effacés. Pour éviter de perdre des fichiers importants, les transférer sur un ordinateur et les enregistrer.

## Pour retirer la protection

Avant de poursuivre, effectuer les opérations **1 à 3** de la section "Protection des fichiers".

### Pour retirer la protection du fichier actuellement affiché

**4** Appuyer sur la touche Haut (▶/||) ou sur la touche Bas (■) pour sélectionner "ACTUEL" et appuyer sur **SET**. L'écran PROTECTION s'affiche.

**5** Appuyer sur ◀◀ ou sur ▶▶ pour sélectionner le fichier souhaité.

**6** Appuyer sur la touche Haut (▶/||) ou sur la touche Bas (■) pour sélectionner "EXÉCUTER" et appuyer sur **SET**.

- Pour annuler la sélection, sélectionner "RETOUR".
- Répéter les opérations **5** et **6** pour tous les fichiers dont la protection est à retirer.

### Pour retirer la protection de tous les fichiers stockés sur la carte mémoire

**4** Appuyer sur la touche Haut (▶/||) ou sur la touche Bas (■) pour sélectionner "ANNUL. TOUS" et appuyer sur **SET**. L'écran PROTECTION s'affiche.

**5** Appuyer sur la touche Haut (▶/||) ou sur la touche Bas (■) pour sélectionner "EXÉCUTER" et appuyer sur **SET**.

- Pour annuler la sélection, sélectionner "RETOUR".

## Suppression de fichiers

Des fichiers précédemment stockés peuvent être supprimés un par un ou tous en même temps.

**1** Effectuer les opérations **1 à 3** de la section "Lectures normale des photos" (☞ p. 26).

**2** Appuyer sur **MENU**. L'écran de menu s'affiche.

**3** Appuyer sur la touche Haut (▶/||) ou sur la touche Bas (■) pour sélectionner "SUPPRIMER" et appuyer sur **SET**. Le sous-menu s'affiche.

### Pour supprimer le fichier actuellement affiché

**4** Appuyer sur la touche Haut (▶/||) ou sur la touche Bas (■) pour sélectionner "ACTUEL" et appuyer sur **SET**. L'écran SUPPRIMER s'affiche.

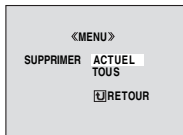

**5** Appuyer sur ◀◀ ou sur ▶▶ pour sélectionner le fichier souhaité.

**6** Appuyer sur la touche Haut (▶/||) ou sur la touche Bas (■) pour sélectionner "EXÉCUTER" et appuyer sur **SET**.

- Pour annuler la suppression, sélectionner "RETOUR".
- Répéter les opérations **5** et **6** pour tous les fichiers à supprimer.



### REMARQUE :

Si le repère "Ⓢ" s'affiche, le fichier sélectionné est protégé et ne peut être supprimé.

### Pour supprimer tous les fichiers stockés sur la carte mémoire

**4** Appuyer sur la touche Haut (▶/||) ou sur la touche Bas (■) pour sélectionner "TOUS" et appuyer sur **SET**. L'écran SUPPRIMER s'affiche.

**5** Appuyer sur la touche Haut (▶/||) ou sur la touche Bas (■) pour sélectionner "EXÉCUTER" et appuyer sur **SET**.

- Pour annuler la suppression, sélectionner "RETOUR".

### REMARQUES :

- Les fichiers protégés (☞ p. 28) ne peuvent pas être supprimés. Pour les supprimer, retirer d'abord la protection.
- Il n'est pas possible de restaurer des fichiers qui ont été supprimés. Vérifiez donc soigneusement les fichiers avant de les supprimer.

### PRÉCAUTION :

Ne pas retirer la carte mémoire et ne pas effectuer d'autres opérations (comme mettre l'appareil hors tension) pendant la phase de suppression. Veiller également à utiliser l'adaptateur secteur fourni car le support d'enregistrement risque d'être endommagé si la batterie vient à se décharger complètement pendant la phase de suppression. Si la carte mémoire semble altérée, il convient de l'initialiser. (☞ p. 32)

## Réglage des informations d'impression (Réglage DPOF)

Ce caméscope est compatible avec la norme DPOF (Digital Print Order Format) dans le but de prendre en charge de futurs systèmes tels que l'impression automatique. Deux réglages d'informations d'impression sont possibles pour les images stockées sur la carte mémoire : "Pour imprimer toutes les photos (un tirage de chaque)" ou "Pour imprimer en sélectionnant les photos et le nombre de tirages".

### REMARQUES :

- Si l'on insère une carte mémoire déjà configurée comme ci-dessous dans une imprimante compatible DPOF, les photos sélectionnées seront imprimées automatiquement.
- Pour imprimer des photos enregistrées sur une cassette, les copier tout d'abord sur une carte mémoire. (☞ p. 28)

### Pour imprimer toutes les photos (un tirage de chaque)

**1** Effectuer les opérations **1** à **3** de la section "Lectures normale des photos" (☞ p. 26).

**2** Appuyer sur **MENU**. L'écran de menu s'affiche.

**3** Appuyer sur la touche Haut (▶/II) ou sur la touche Bas (■) pour sélectionner "DPOF" et appuyer sur **SET**. Le sous-menu s'affiche.



**4** Appuyer sur la touche Haut (▶/II) ou sur la touche Bas (■) pour sélectionner "1 IMPR TOU" et appuyer sur **SET**. L'écran DPOF s'affiche.

**5** Appuyer sur la touche Haut (▶/II) ou sur la touche Bas (■) pour sélectionner "EXÉCUTER" et appuyer sur **SET**. L'écran de lecture normale s'affiche.



- Pour annuler le réglage, sélectionner "RETOUR".

### Pour imprimer en sélectionnant les photos et le nombre de tirages

**1** Effectuer les opérations **1** à **3** de la section "Pour imprimer toutes les photos (un tirage de chaque)".

**2** Appuyer sur la touche Haut (▶/II) ou sur la touche Bas (■) pour sélectionner "ACTUEL" et appuyer sur **SET**. L'écran DPOF s'affiche.

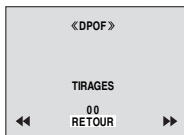

**3** Appuyer sur ◀◀ ou sur ▶▶ pour sélectionner le fichier souhaité.

**4** Appuyer sur la touche Haut (▶/II) ou sur la touche Bas (■) pour le nombre souhaité (00), puis appuyer sur **SET**.

**5** Sélectionner le nombre de tirages en appuyant sur la touche Haut (▶/II) pour augmenter le nombre, ou sur la touche Bas (■) pour le diminuer et appuyer sur **SET**. Le menu "ENREGISTRER ?" s'affiche.

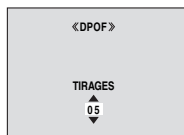

**6** Appuyer sur la touche Haut (▶/II) ou sur la touche Bas (■) pour sélectionner "EXÉCUTER" pour enregistrer le réglage effectué puis appuyer sur **SET**.



- Pour annuler le réglage, sélectionner "ANNULER".
- Répéter les opérations **3** à **6** pour le nombre de tirages souhaité.
- Le nombre de tirages peut aller jusqu'à 15.
- Pour corriger le nombre de tirages, sélectionner l'image et modifier le nombre.
- Si aucun paramètre n'a été modifié au cours des opérations **3** à **5**, l'écran de menu s'affiche de nouveau.

**7** Appuyer trois fois sur **SET** pour fermer l'écran de menu.

## Pour réinitialiser le nombre de tirages

- 1 Effectuer les opérations **1** à **3** de la section "Pour imprimer toutes les photos (un tirage de chaque)".
- 2 Appuyer sur la touche Haut (▶/||) ou sur la touche Bas (■) pour sélectionner "REM. À ZÉRO" et appuyer sur **SET**. L'écran DPOF s'affiche.
- 3 Appuyer sur la touche Haut (▶/||) ou sur la touche Bas (■) pour sélectionner "EXÉCUTER" et appuyer sur **SET**.
  - Pour annuler le réglage, sélectionner "RETOUR".
  - Le nombre de tirages est réinitialisé à 0 pour toutes les photos.
- 4 Appuyer trois fois sur **SET** pour fermer l'écran de menu.

### PRÉCAUTION :

Lors de l'exécution des opérations ci-dessus, ne jamais couper l'alimentation car cela pourrait abîmer la carte mémoire.

## Impression directe à l'aide d'une imprimante compatible avec la norme PictBridge

Avec une imprimante compatible avec PictBridge, il est possible d'imprimer facilement des photos en raccordant directement le caméscope à l'imprimante avec un câble USB. Il est également possible d'utiliser le réglage DPOF. (☞ p. 30)

### REMARQUE :

Après avoir sélectionné "IMPRESSION DIRECTE" dans le menu, brancher le câble USB.

### Pour imprimer une photographie sélectionnée

- 1 Effectuer les opérations **1** à **3** de la section "Lectures normale des photos" (☞ p. 26).
- 2 Appuyer sur **MENU**. L'écran de menu s'affiche.
- 3 Appuyer sur la touche Haut (▶/||) ou sur la touche Bas (■) pour sélectionner "IMPRESSION DIRECTE" et appuyer sur **SET**. Un message "VEUILLEZ CONNECTER L'IMPRIMANTE" s'affiche.
- 4 Raccorder le caméscope à l'imprimante à l'aide du câble USB.
  - Peu après, le menu d'impression s'affiche.

- 5 Appuyer sur la touche Haut (▶/||) ou sur la touche Bas (■) pour sélectionner "TIRAGE SÉLEC." et appuyer sur **SET**.

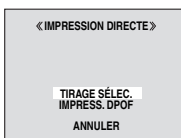

- 6 Appuyer sur ◀◀ ou sur ▶▶ pour sélectionner le fichier souhaité, puis appuyer sur **SET**.

- 7 Appuyer sur ◀◀ ou sur ▶▶ pour sélectionner le nombre de tirages.

- Le nombre de tirages peut aller de 1 à 99.

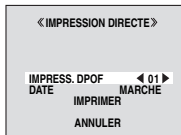

- 8 Appuyer sur la touche Haut (▶/||) ou sur la touche Bas (■) pour sélectionner "DATE" puis appuyer sur ◀◀ ou sur ▶▶ pour sélectionner "MARCHÉ" ou "ARRÊT".

- Sélectionner "MARCHÉ" pour imprimer la date et "ARRÊT" pour ne pas l'imprimer.

- 9 Appuyer sur la touche Haut (▶/||) ou sur la touche Bas (■) pour sélectionner "IMPRIMER" et appuyer sur **SET**. L'image s'imprime.

### Pour annuler le réglage d'impression

Appuyer sur la touche Haut (▶/||) ou sur la touche Bas (■) pour sélectionner "ANNULER" et appuyer sur **SET**.

### Pour arrêter une impression qui a déjà commencé

- 1 Appuyer sur **SET**. L'écran de confirmation s'affiche.

- 2 Appuyer sur la touche Haut (▶/||) ou sur la touche Bas (■) pour sélectionner "EXÉCUTER" et appuyer sur **SET**.

**Pour imprimer à l'aide du réglage DPOF**

Si l'imprimante est compatible avec la norme DPOF, le réglage DPOF peut être utilisé. (☞ p. 30)

**1** Effectuer les opérations **1** à **3** de la section "Lectures normale des photos" (☞ p. 26).

**2** Appuyer sur **MENU**. L'écran de menu s'affiche.

**3** Appuyer sur la touche Haut (▶/II) ou sur la touche Bas (■) pour sélectionner "IMPRESSION DIRECTE" et appuyer sur **SET**. Un message "VEUILLEZ CONNECTER L'IMPRIMANTE" s'affiche.

**4** Raccorder le caméscope à l'imprimante à l'aide du câble USB.

• Peu après, le menu d'impression s'affiche.

**5** Appuyer sur la touche Haut (▶/II) ou sur la touche Bas (■) pour sélectionner "IMPRESS. DPOF" et appuyer sur **SET**.

**6** Appuyer sur la touche Haut (▶/II) ou sur la touche Bas (■) pour sélectionner "IMPRIMER" et appuyer sur **SET**. L'image s'imprime.

• Pour confirmer le réglage DPOF, sélectionner "VÉRIFIER RÉGLAGES" et appuyer sur **SET**. Vous pouvez contrôler les photos et le nombre de tirages en appuyant sur ◀◀ ou sur ▶▶. Pour revenir au menu précédent, appuyer sur la touche Haut (▶/II) ou sur la touche Bas (■) pour sélectionner "RETOUR", puis appuyer sur **SET**.

**REMARQUE :**

Si l'imprimante n'est pas reconnue, ou si l'on souhaite réimprimer après avoir effectué une impression directe sur une imprimante compatible PictBridge, débrancher le câble USB, sélectionner de nouveau "IMPRESSION DIRECTE" dans le menu, puis rebrancher le câble.

**Initialisation d'une carte mémoire**

Une carte mémoire peut être initialisée à tout moment.

Après l'initialisation, tous les fichiers et toutes les données enregistrés sur la carte mémoire, y compris ceux qui sont protégés, sont supprimés.

**1** Régler le commutateur VIDEO/MEMORY sur "MEMORY".

**2** Régler l'interrupteur d'alimentation sur "PLAY" tout en appuyant sur la touche de verrouillage située sur l'interrupteur.

**3** Appuyer sur **MENU**. L'écran de menu s'affiche.

**4** Appuyer sur la touche Haut (▶/II) ou sur la touche Bas (■) pour sélectionner "FORMATER" et appuyer sur **SET**. L'écran FORMATER s'affiche.

**5** Appuyer sur la touche Haut (▶/II) ou sur la touche Bas (■) pour sélectionner "EXÉCUTER" et appuyer sur **SET**. La carte mémoire s'initialise.

- Une fois l'initialisation terminée, le fichier "PAS D'IMAGES STOCKÉES" s'affiche.
- Pour annuler l'initialisation, sélectionner "RETOUR".

**PRÉCAUTION :**

Ne pas effectuer d'autre opération (par exemple mettre l'appareil hors tension) pendant l'initialisation. Veiller également à utiliser l'adaptateur secteur fourni car le support d'enregistrement risque d'être endommagé si la batterie vient à se décharger complètement pendant la phase d'initialisation. Si la carte mémoire semble altérée, il convient de l'initialiser.





## Modification des réglages à l'aide des menus

Ce caméscope dispose d'un système de menus affichés à l'écran et faciles à utiliser qui simplifient la plupart des réglages, même les plus détaillés. (☞ p. 34 – 38)

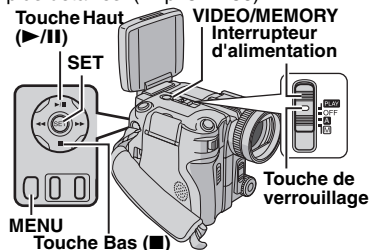

### 1 Pour les menus d'enregistrement vidéo et photo :

- Régler le commutateur VIDEO/MEMORY sur "VIDEO" ou sur "MEMORY".
- Régler l'interrupteur d'alimentation sur "M" tout en appuyant sur la touche de verrouillage située sur l'interrupteur.

### Pour les menus de lecture vidéo :

- Régler le commutateur VIDEO/MEMORY sur "VIDEO".
- Régler l'interrupteur d'alimentation sur "PLAY" tout en appuyant sur la touche de verrouillage située sur l'interrupteur.
- Pour les menus de lecture de photos, consulter la section "LECTURE DE PHOTOS" (☞ p. 26 – 32).

### 2 Ouvrir l'écran LCD en grand. (☞ p. 12)

### 3 Appuyer sur MENU. L'écran de menu s'affiche.

### 4 Appuyer sur la touche Haut (▶/II) ou sur la touche Bas (■) pour sélectionner la fonction souhaitée, puis appuyer sur SET. Le menu de la fonction sélectionnée s'affiche.

#### Écran du menu d'enregistrement vidéo et photo

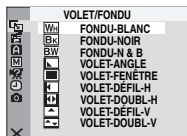

#### Écran du menu de lecture vidéo

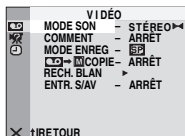

### 5 La procédure de réglage décrite ci-après dépend de la fonction sélectionnée.

## Menus sans sous-menus

### ☑ VOILET/FONDU (☞ p. 44)

### ☑ EFFET (☞ p. 45)

1) Appuyer sur la touche Haut (▶/II) ou sur la touche Bas (■) pour sélectionner le paramètre souhaité.

- Exemple : Menu

#### ☑ EFFET

2) Appuyer sur SET. La sélection est terminée. L'écran de menu s'affiche à nouveau.

- Répéter la même procédure pour régler les menus d'autres fonctions.

3) Appuyer sur SET. L'écran de menu se ferme.

L'icône du menu sélectionné clignote.

Paramètre sélectionné

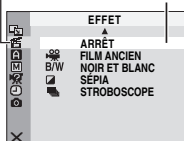

## Menus avec sous-menus

### ☑ CAMÉRA (☞ p. 34)

### ☑ MANUEL (☞ p. 34)

### ☑ SYSTÈME (☞ p. 35)

### ☑ AFFICHAGE

### CAMÉRA (☞ p. 36)

### ☑ APP. PHOTO NUM. (☞ p. 37)

### ☑ VIDÉO (☞ p. 37)

### ☑ AFFICHAGE VIDÉO (☞ p. 38)

1) Appuyer sur la touche Haut (▶/II) ou sur la touche Bas (■) pour sélectionner la fonction souhaitée, puis appuyer sur SET. Le sous-menu s'affiche.

- Exemple : Menu

#### CAMÉRA

2) Appuyer sur la touche Haut (▶/II) ou sur la touche Bas (■) pour sélectionner le paramètre souhaité.

3) Appuyer sur SET. La sélection est terminée.

4) Appuyer sur SET. L'écran de menu s'affiche à nouveau.

- Répéter la même procédure pour régler les menus d'autres fonctions.

5) Appuyer sur SET. L'écran de menu se ferme.

L'icône du menu sélectionné clignote.

Fonction sélectionnée

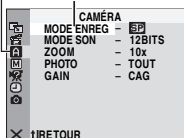



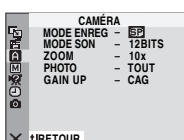
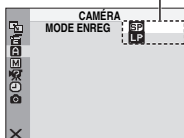

Sous-menu



## Menus d'enregistrement

### CAMÉRA



Les réglages " CAMÉRA" prennent effet quand l'interrupteur d'alimentation est réglé sur "" et sur "". Cependant, les réglages des menus ne peuvent être modifiés que lorsque l'interrupteur d'alimentation est réglé sur "".  
[ ] = Préréglage d'usine

### MODE ENREG

[SP] : Pour enregistrer en mode SP (Lecture standard)

LP : Longue durée : mode plus économique offrant 1,5 fois la durée d'enregistrement normale.

### REMARQUES :

- Le doublage audio ( p. 50) et l'insertion vidéo ( p. 49) sont possibles sur des cassettes enregistrées en mode SP.
- Si l'on change de mode d'enregistrement, l'image est floue en lecture au point de commutation.
- Il est préférable que les cassettes enregistrées sur ce caméscope en mode LP soient lues sur ce même caméscope.
- Pendant la lecture d'une cassette enregistrée sur un autre caméscope, des parasites peuvent apparaître et il peut y avoir des pauses momentanées dans le son.

### MODE SON

[12BIT] : Permet l'enregistrement vidéo du son stéréo sur quatre canaux séparés. Pour effectuer un doublage audio par la suite, sélectionner le mode "12BIT". ( p. 50) (équivalent au mode 32 kHz des modèles précédents).

16BIT : Permet l'enregistrement vidéo du son stéréo sur deux canaux (équivalent au mode 48 kHz des modèles précédents).

### ZOOM

10X : Seul le zoom optique est disponible pour un grossissement jusqu'à 10X pour l'enregistrement vidéo et jusqu'à 8X pour l'enregistrement des photos.

[40X]\* : Le zoom numérique est disponible jusqu'à 40X.

300X\* : Le zoom numérique est disponible jusqu'à 300X.

\* Disponible uniquement lorsque le commutateur VIDEO/MEMORY est réglé sur "VIDEO".

### PHOTO

[TOUT] : Mode Photo sans cadre

NÉGATIF : Mode Négatif

CADRE : Mode Photo avec cadre



[TOUT]

NÉGATIF

CADRE



Pour plus de détails sur cette procédure, consulter la section "Photo (pour l'enregistrement vidéo)" ( p. 39).

### GAIN

(Disponible lorsque le commutateur VIDEO/MEMORY est réglé sur "VIDEO")

ARRÊT : Permet de filmer des scènes sombres sans réglage de la luminosité de l'image.

[CAG] : L'aspect général peut faire apparaître du grain, mais l'image reste lumineuse.

AUTO  : La vitesse de l'obturateur se règle automatiquement. Une prise de vue d'un sujet dans un lieu peu ou mal éclairé à une vitesse d'obturation lente fournit une image plus lumineuse qu'en mode CAG, mais les mouvements du sujet sont un peu saccadés et peuvent manquer de naturel. L'aspect général peut laisser apparaître du grain. Lors du réglage automatique de la vitesse de l'obturateur, l'indicateur "" s'affiche.



### LUMINOSITE+

(Disponible lorsque le commutateur VIDEO/MEMORY est réglé sur "MEMORY")

[AUTO] / ISO 100 / ISO 200 / ISO 400

Régler la sensibilité ISO souhaitée.

### MANUEL

Les réglages  MANUEL ne prennent effet que lorsque l'interrupteur d'alimentation est réglé sur "".

[ ] = Préréglage d'usine

### STAB IMAGE

(Disponible lorsque le commutateur VIDEO/MEMORY est réglé sur "VIDEO")

ARRÊT : Désactive la fonction.

[MARCHE ] : Assure une compensation pour les images instables dues au bougé de l'appareil, notamment aux forts grossissements.

### REMARQUES :

- Une stabilisation précise peut ne pas être possible si la main tremble trop ou en fonction des conditions de prise de vue.

- Le témoin "K" clignote ou s'éteint lorsqu'il n'est pas possible d'utiliser le stabilisateur.
- Désactiver ce mode en cas d'enregistrement avec un caméscope sur pied.

**RETARDAT.** [ARRÊT] / MARCHE

☞ p. 40, "Retardateur"

**5S**

[ARRÊT] : Désactive le mode Enregistrement de 5 secondes.

5S : Active le mode Enregistrement de 5 secondes. (☞ p. 40)

**Anim.** : Permet de n'enregistrer que quelques images. En utilisant un objet inanimé et en modifiant sa position entre les prises de vues, il est possible de donner une impression de mouvement à cet objet.

**MACRO**

[ARRÊT] : Désactive la fonction.

**MARCHE** : Lorsque la distance jusqu'au sujet est inférieure à 1 mètre, régler la fonction "MACRO" sur "MARCHE". Il est possible d'effectuer une prise de vue sur un sujet aussi gros que possible à une distance de 70 cm environ.

**REMARQUE :**

Selon la position du zoom, il peut arriver que l'objectif ne fasse pas la mise au point.

**MODE LARGE**

[ARRÊT] : Enregistre sans modifier le rapport d'aspect de l'écran. Pour lecture sur un téléviseur ayant un rapport d'aspect d'écran normal.

**CINÉMA** : Insère des bandes noires en haut et en bas de l'écran. L'indicateur s'affiche. Pendant la lecture sur des téléviseurs à écran large, les bandes noires en bas et en haut de l'écran sont coupées et le rapport d'écran passe à 16:9. Consulter le manuel d'utilisation du téléviseur grand écran avant d'utiliser ce mode.

**MODE 16/9** : Pour lecture sur des téléviseurs ayant un rapport d'aspect d'écran de 16:9. Agrandit l'image de façon naturelle pour qu'elle tienne dans l'écran sans déformation. L'indicateur s'affiche. Consulter le manuel d'utilisation du téléviseur grand écran avant d'utiliser ce mode.

\* Disponible uniquement lorsque le commutateur VIDEO/MEMORY est réglé sur "VIDEO".

**REMARQUE :**

Pendant la lecture/l'enregistrement sur des téléviseurs 4:3 ou écrans LCD, des bandes noires sont insérées en bas et en haut de l'écran et l'image ressemble à celle des films en cinémascope 16:9 (mode CINÉMA et MODE 16/9)

**SUPPR VENT**

[ARRÊT] : Désactive la fonction.

**MARCHE** : Contribue à réduire le bruit causé par le vent. L'indicateur " " s'affiche. La qualité du son change. C'est normal.

**RÉGL.FLASH**

☞ p. 39, "Réglage de la luminosité du flash"

**SYSTÈME**

Les fonctions "SYSTÈME" qui sont réglées lorsque l'interrupteur d'alimentation est réglé sur " " sont également appliquées lorsque l'interrupteur d'alimentation est réglé sur "PLAY". [ ] = Préréglage d'usine

**BIP**

**ARRÊT** : Bien qu'on ne l'entende pas pendant la prise de vue, le bruit de l'obturateur est enregistré sur la cassette.

**BIP** : Un bip sonore est émis à chaque mise sous tension et hors tension ainsi qu'au début et à la fin de l'enregistrement. Active également l'effet sonore de l'obturateur. (☞ p. 25, 39)

**[MÉLODIE]** : Au lieu d'un bip, une mélodie retentit chaque fois qu'une opération est effectuée. Active également l'effet sonore de l'obturateur. (☞ p. 25, 39)

**TÉM. ENREG**

**ARRÊT** : Le témoin d'enregistrement reste éteint en permanence.

**[MARCHE]** : Le témoin d'enregistrement s'allume pour indiquer le début de l'enregistrement.

**TÉLÉCOMAND**

**ARRÊT** : Désactive la télécommande.

**[MARCHE]** : Active la télécommande.

**MODE DÉMO**

**ARRÊT** : Aucune démonstration automatique n'a lieu.

**[MARCHÉ]** : Fait la démonstration de certaines fonctions, telles que l'exposition automatique programmée ou les effets spéciaux, et sert à confirmer le mode de fonctionnement de ces fonctions. La démonstration commence dans les cas suivants :

- Lorsque l'écran de menu est fermé alors que l'option "MODE DÉMO" est réglée sur "MARCHÉ".
- Quand l'option "MODE DÉMO" est réglée sur "MARCHÉ" et qu'aucune opération n'est effectuée dans les trois minutes suivant le réglage de l'interrupteur d'alimentation sur "A" ou sur "M".
- Toute opération réalisée pendant la démonstration l'arrête temporairement. Si, ensuite, aucune autre opération n'est effectuée pendant 3 minutes, la démonstration reprend.

**REMARQUES :**

- Il n'est pas possible de démarrer la démonstration lorsqu'une cassette est présente dans le caméscope.
- L'option "MODE DÉMO" reste réglée sur "MARCHÉ" même si le caméscope est mis hors tension.
- Si l'option "MODE DÉMO" reste réglée sur "MARCHÉ", certaines fonctions ne sont pas disponibles. Après avoir visionné la démonstration, régler sur "ARRÊT".

**RÉTABLIR**

**EXECUTE** : Rétablit tous les paramètres préréglés en usine.

**[RETOUR]** : Ne rétablit pas tous les paramètres préréglés en usine.

**[ ] AFFICHAGE CAMÉRA**

- Les réglages "[ ]" (AFFICHAGE CAMÉRA) prennent effet même lorsque l'interrupteur d'alimentation est réglé sur "A". Cependant, les réglages des menus ne peuvent être modifiés que lorsque l'interrupteur d'alimentation est réglé sur "M".
- Les réglages "[ ]" (AFFICHAGE CAMÉRA), à l'exception des réglages "LUMINOSITÉ", "LANGUAGE" et "MICRO AUX.", ne prennent effet que pour la prise de vue.

[ ] = Préréglage d'usine

**LUMINOSITÉ**

☞ p. 16, "Réglage de la luminosité de l'écran"

**ÉCRAN**

**LCD** : Empêche que les données du caméscope (sauf la date, l'heure et le time code) ne s'affichent sur l'écran du téléviseur connecté.

**[LCD/TV]** : Permet que les données du caméscope s'affichent à l'écran lorsque le caméscope est connecté à un téléviseur.

**DATE/HEURE**

**ARRÊT** : La date et l'heure ne s'affichent pas.

**[AUTO]** : Affiche la date et l'heure pendant environ cinq secondes lorsque le réglage de l'interrupteur d'alimentation passe de "ARRÊT" à "A" ou à "M".

**MARCHÉ** : La date et l'heure sont toujours affichées.

- L'affichage de la date peut également être activé ou désactivé à l'aide de la touche **DISPLAY** de la télécommande. (☞ p. 22, 46)

**TIME CODE**

**[ARRÊT]** : Le time code ne s'affiche pas.

**MARCHÉ** : Le time code s'affiche sur le caméscope et sur le téléviseur auquel il est connecté. Les numéros d'images ne sont pas affichés lors de l'enregistrement. (☞ p. 19)

**LANGUAGE**

中文 / 汉语 / [ENGLISH] / FRANÇAIS / DEUTSCH / ESPAÑOL / ITALIANO / NEDERLANDS / PORTUGUÊS / РУССКИЙ / عربي / فارسي

Il est possible de modifier la langue utilisée pour l'affichage. (☞ p. 15)

**MICRO AUX.**

**ARRÊT** : L'indicateur de niveau du microphone auxiliaire ne s'affiche pas.

**[MARCHÉ]** : Affiche l'indicateur de niveau du microphone auxiliaire lorsqu'un microphone en option est connecté. (☞ p. 12)

**RÉGL. HORL**



☞ p. 15, "Réglage de la date et de l'heure"

 APP. PHOTO NUM.

[ ] = Préréglage d'usine

**QUALITÉ**

**[FIN] / STANDARD**

Le mode Qualité de l'image peut être sélectionné pour mieux répondre à vos besoins. Deux modes de qualité de l'image sont disponibles : FIN (  ) / STANDARD (  ) (en ordre de qualité décroissante).

**REMARQUE :**

Le nombre de photos pouvant être stockées dépend de la qualité d'image sélectionnée ainsi que de la composition des sujets dans les photos et du type de carte mémoire utilisé. (  p. 61 )

**TAILLE IMG**

640 x 480 / 1280 x 960 / 1600 x 1200 / 2048 x 1536 / [2560 x 1920]

Le mode de taille de l'image peut être sélectionné pour mieux répondre à vos besoins. (  p. 61 )

**REMARQUE :**

Ce réglage ne peut être modifié que lorsque le commutateur VIDEO/MEMORY est réglé sur "MEMORY".

**MODE RAFAL**



[ARRÊT] : Désactive la fonction.

MARCHE : En maintenant la touche SNAPSHOT enfoncée, on obtient un effet semblable à la prise de vue en rafale. (  p. 25 )

CROCHET : Deux photos supplémentaires sont automatiquement enregistrées, avec un décalage d'exposition de +0,3EV pour l'une et de -0,3EV pour l'autre. (  p. 25 )

**ENREG SUR**

[  (BANDE) ] : Lorsque des clichés sont pris alors que le commutateur VIDEO/MEMORY est réglé sur "VIDEO", les photos ne sont enregistrées que sur la cassette.

➡  /  (BANDE/CARTE) : Lorsque des clichés sont pris alors que le commutateur VIDEO/MEMORY est réglé sur "VIDEO", les photos sont enregistrées non seulement sur la cassette mais également sur la carte mémoire (640 x 480 pixels). Dans ce mode, la sélection de l'option "PHOTO" dans le menu CAMÉRA s'applique également à l'enregistrement sur la carte mémoire.

**RAFALE**

[ARRÊT] : Désactive la fonction.

MARCHE : Active la prise de vue par intervalle. (  p. 26 )

**DUR.INTERV**

15s / 30s / [1mn] / 2mn / 5mn / 10mn / 30mn / 60mn  
Permet de sélectionner l'intervalle des prises de vue par intervalle. (  p. 26 )

**Menus de lecture**

 VIDÉO

[ ] = Préréglage d'usine

**MODE SON et COMMENT**

Pendant la lecture de la cassette, le caméscope détecte le mode dans lequel le son a été enregistré et le reproduit. Sélectionner le type de son qui accompagnera la lecture des images. En se basant sur les explications données sur l'accès aux menus page 33, sélectionner l'option "MODE SON" ou "COMMENT" depuis l'écran de menu et régler cette option sur le paramètre souhaité.

**MODE SON**

[STÉREO  ] : Le son sort sur les deux canaux "L" et "R" en stéréo.

GAUCHE  : Le son du canal gauche (L) est reproduit.

DROIT  : Le son du canal droit (R) est reproduit.

**COMMENT**

[ARRÊT] : Le son d'origine est reproduit sur les deux canaux gauche (L) et droit (R) en stéréo.

MARCHE : Les sons doublés sortent sur les deux canaux gauche (L) et droit (R) en stéréo. (  p. 50 )

MIXÉ : Les sons d'origine et doublés sont combinés et sortent sur les deux canaux gauche (L) et droit (R) en stéréo.

**MODE ENREG** [SP] / LP

Permet de régler le mode d'enregistrement vidéo (SP ou LP) en fonction de vos préférences. Il est conseillé d'utiliser l'option "MODE ENREG" du menu VIDÉO si ce caméscope sert d'enregistreur durant le doublage. (☞ p. 46, 47)

**COPIE**

**[ARRÊT]** : Lorsque la touche **SNAPSHOT** est enfoncée pendant la lecture de la cassette, l'image lue s'interrompt momentanément ; la lecture normale reprend environ six secondes plus tard (la photo n'est pas enregistrée).  
**MARCHE** : Permet la copie, sur une carte mémoire, d'images enregistrées sur une cassette. (☞ p. 28)

**RECH. BLAN**

☞ p. 21, "Recherche de section vierge"

**ENTR. S/AV**

**[ARRÊT]** : Désactive l'entrée du signal audio/vidéo sur la prise S/AV. (☞ p. 46)

**ENTR. A/V** : Active l'entrée du signal audio/vidéo sur la prise S/AV. (☞ p. 46)

**ENTR. S** : Active l'entrée du signal audio/S-Vidéo sur la prise S/AV. (☞ p. 46)

**SYSTÈME**

Chaque réglage est lié à "SYSTÈME", qui s'affiche lorsque l'interrupteur d'alimentation est réglé sur "☐". (☞ p. 33)

- Ces paramètres sont les mêmes que ceux décrits page 35.

**AFFICHAGE VIDÉO**

Les réglages "☐" (AFFICHAGE VIDÉO) ne prennent effet que pour la lecture vidéo, sauf "LUMINOSITÉ", "LANGUAGE" et "MICRO AUX."

- Les paramètres (sauf "ARRÊT" dans les paramètres ÉCRAN) sont identiques à ceux décrits dans la section (AFFICHAGE CAMÉRA) page 36.

[ ] = Préréglage d'usine

**LUMINOSITÉ**

☞ p. 16, "Réglage de la luminosité de l'écran"

**ÉCRAN** ARRÊT / [LCD] / LCD/TV

Lorsque cette option est réglée sur "ARRÊT", l'affichage du caméscope disparaît.

**DATE/HEURE** [ARRÊT] / AUTO / MARCHE

Lorsque cette option est réglée sur "AUTO", la date et l'heure s'affichent dans les cas suivants :

- Lorsque la lecture commence. Le caméscope affiche la date et l'heure lorsque des scènes sont enregistrées.
- Lorsque l'on change la date en cours de lecture.

**TIME CODE** [ARRÊT] / MARCHE

☞ p. 19, "Time code"

**LANGUAGE**

中文 / 汉语 / [ENGLISH] / FRANÇAIS /  
 DEUTSCH / ESPAÑOL / ITALIANO /  
 NEDERLANDS / PORTUGUÊS / РУССКИЙ /  
 عربي / فارسي

La langue utilisée pour l'affichage peut être changée. (☞ p. 15)

**MICRO AUX.** ARRÊT / [MARCHE]

☞ p. 36, "MICRO AUX."

## Flash photo

Le flash peut être utilisé lors de la prise d'un cliché en mode d'attente d'enregistrement.

(☞ p. 25, 39)

- Il est possible de sélectionner le réglage du flash. Appuyer sur **FLASH** (▶▶) à plusieurs reprises pour sélectionner le mode souhaité.

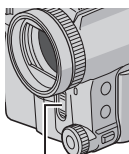

Flash

[  $f \pm 0A$  ] : Le flash se déclenche automatiquement dans des conditions de faible éclairage.

☉  $f \pm 0A$  : Le flash se déclenche automatiquement en cas de faible éclairage et réduit le phénomène d'yeux rouges sur le sujet.

$f \pm 0$  : Se déclenche toujours.

$f \pm 0S$  : Le flash se déclenche quelles que soient les conditions de prise de vue. Dans ce mode, la vitesse d'obturation est plus lente afin que l'arrière plan soit lui aussi éclairé.

**ARRÊT** (pas d'indicateur) : Le flash ne se déclenche pas.

[ ] = Préréglage d'usine

### Si "☉ $f \pm 0A$ " est sélectionné

Le témoin du mode anti-yeux rouges ☉ s'allume. Appuyer sur **PHOTO**. Le flash se déclenche deux fois. Le premier flash exécute la fonction anti-yeux rouges et le second sert à réaliser l'enregistrement proprement dit.

### REMARQUES :

- Ne pas utiliser le flash lorsque le sujet est très proche.
- Le flash ne se déclenche pas s'il est réglé sur "ARRÊT", lorsque le mode Prise de vue en faible lumière (☞ p. 40) est activé ou lorsque la batterie est presque épuisée.
- Le flash ne se déclenche pas, même s'il est réglé sur "MARCHE" lors d'une prise de vue en continu ou en fourchette (☞ p. 25, 40), ou si "A" est réglé sur "SPORTS" ou sur "NEIGE" (☞ p. 45).
- En cas de prise de vue d'un sujet trop éloigné pour que la lumière du flash l'atteigne (à plus de 2 mètres environ), régler le flash sur "ARRÊT" pour éviter que l'image ne soit trop sombre ou trop teintée.
- Pendant que le flash se charge, l'indicateur  $f$  clignote et le flash ne peut pas se déclencher.

## Réglage de la luminosité du flash

Lorsqu'une photo est prise (☞ p. 25) dans des conditions de faible éclairage, le caméscope déclenche le flash et en règle automatiquement la luminosité. Il est également possible de régler la luminosité du flash manuellement. Si des photos prises précédemment sont trop claires ou trop foncées, ajuster la luminosité manuellement.

**1** Sélectionner l'option "RÉGL.FLASH" dans le menu MANUEL et appuyer sur **SET**.

- Le réglage s'affiche.

**2** Pour augmenter l'intensité du flash, appuyer sur la touche Haut (▶/II). Pour réduire l'intensité du flash, appuyer sur la touche Bas (■).

- Plage des réglages : -3 à +3 (réglage d'usine :  $\pm 0$ ).

**3** Appuyer trois fois sur **SET** pour fermer l'écran de menu.

### REMARQUE :

En cas de modification du sujet ou de l'emplacement de la prise de vue, rétablir un réglage de la luminosité de  $\pm 0$  ainsi que cela est expliqué pour l'opération **2** et prendre une photo pour vérifier la luminosité du flash. Régler ensuite la luminosité selon vos besoins.

## Photo (pour l'enregistrement vidéo)

Cette fonction permet d'enregistrer sur cassette des images fixes qui ressemblent à des photos.

**1** Régler le commutateur VIDEO/MEMORY sur "VIDEO".

**2** Régler l'interrupteur d'alimentation sur "M".

**3** Régler l'option "PHOTO" sur le mode souhaité. (☞ p. 33, 34)

**4** Appuyer sur **PHOTO**.

- Un son de fermeture du déclencheur se fait entendre.
- L'indication "PHOTO" s'affiche et une photo est enregistrée pendant environ six secondes, puis le caméscope revient dans le mode d'attente d'enregistrement.
- Il est également possible de prendre des photos pendant l'enregistrement vidéo. Une photo est enregistrée pendant environ 6 secondes, puis l'enregistrement normal reprend.
- Quelle que soit la position de l'interrupteur d'alimentation ("A" ou "M"), les photos sont prises dans le mode Photo sélectionné.
- Le flash ne se déclenche pas pendant l'enregistrement.

## Prise de vue en rafale

En maintenant la touche **SNAPSHOT** enfoncée à l'étape 4, on obtient un effet de prise de vue en rafale (intervalle entre photos : 1 s environ).

- Le mode Prise de vue en rafale est désactivé lorsque "ENREG SUR" est réglé sur "▶ [M] / ▶ [M]". (☞ p. 37)

## Prise de vue en faible lumière

Rend les sujets ou endroits sombres encore plus lumineux que s'ils étaient éclairés par un bon éclairage naturel. Bien que l'image enregistrée ne laisse pas apparaître de grain, elle peut paraître légèrement stroboscopique en raison de la lenteur de la vitesse d'obturation.

1 Régler l'interrupteur d'alimentation sur "[M]".

2 Appuyer sur **NIGHT** (▶/II) afin que l'indicateur de prise de vue en faible lumière "[M]" apparaisse.

- La vitesse de l'obturateur se règle automatiquement pour offrir jusqu'à 25 fois la sensibilité normale.
- "A" s'affiche à côté de "[M]" pendant le réglage automatique de la vitesse de l'obturateur.

### Pour désactiver la prise de vue en faible lumière

Appuyer à nouveau sur **NIGHT** (▶/II) pour faire disparaître l'indicateur de prise de vue en faible lumière.

### REMARQUES :

- Pendant la prise de vue en faible lumière, les fonctions ou réglages suivants ne peuvent pas être activés et le témoin clignote ou s'éteint :
  - Certains modes de l'option "Exposition automatique programmée" ou "Effets spéciaux" (☞ p. 44, 45)
  - "Flash photo" (☞ p. 39)
  - "GAIN" dans le menu CAMÉRA (☞ p. 34)
  - "STAB IMAGE" dans le menu MANUEL (☞ p. 34)
- Pendant la prise de vue en faible lumière, la mise au point du caméscope peut s'avérer difficile. Pour éviter ce problème, il est recommandé d'utiliser un pied.

## Retardateur

Une fois le caméscope réglé, cette fonction permet à l'opérateur de prendre part de façon plus naturelle à la scène.

1 Régler l'interrupteur d'alimentation sur "[M]".

2 Régler l'option "RETARDAT." sur "MARCHÉ".

(☞ p. 33, 35)

- L'indicateur "M" s'affiche.

3 Pour un enregistrement vidéo, appuyer sur la touche de marche/arrêt d'enregistrement.

- Le témoin d'enregistrement se met à clignoter.
- Au bout de 15 secondes, un bip retentit et l'enregistrement vidéo commence. Le témoin d'enregistrement reste allumé.

Pour arrêter le retardateur d'enregistrement, appuyer de nouveau sur la touche de marche/arrêt d'enregistrement.

- Le caméscope passe de nouveau en mode d'attente d'enregistrement.

### OU

3 Pour des photos, appuyer sur **SNAPSHOT**.

- Le témoin d'enregistrement se met à clignoter.
- Au bout de 15 secondes, un bip retentit et une photo est prise. Le témoin d'enregistrement s'éteint. Ensuite, le caméscope passe de nouveau en mode d'attente d'enregistrement.

4 Pour arrêter l'enregistrement avec retardateur, sélectionner l'option "ARRÊT" à l'opération 2.

### REMARQUE :

Si les options "BIP" et "TÉM. ENREG" sont réglées sur "ARRÊT" (☞ p. 35), le bip ne retentit pas et le témoin d'enregistrement ne s'allume pas.

## Enregistrement de 5 Secondes

Permet d'enregistrer une scène de vacances ou un événement important sous forme de petits clips de 5 secondes et de créer une action continue. Cette fonction n'est disponible qu'avec l'enregistrement vidéo.

1 Régler l'option "5S" sur "5S". (☞ p. 33, 35)

- L'indicateur "5S" s'affiche.

2 Appuyer sur la touche de marche/arrêt d'enregistrement pour lancer l'enregistrement : au bout de 5 secondes, le caméscope entre automatiquement en mode d'attente d'enregistrement.

- Même si la touche de marche/arrêt d'enregistrement est à nouveau utilisée dans les 5 secondes suivant le début de l'enregistrement, le mode d'attente d'enregistrement n'est pas activé.

3 Pour quitter le mode "5S", sélectionner l'option "ARRÊT" à l'étape 1.

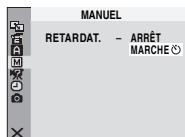



## Pour prendre une photo en mode

### Enregistrement de 5 secondes

À l'étape 2, au lieu d'appuyer sur la touche de marche/arrêt d'enregistrement, sélectionner le mode Photo voulu dans le menu CAMÉRA (☞ p. 34), puis appuyer sur **SNAPSHOT**. Le caméscope enregistre une photo pendant 5 secondes. Cette option n'est pas disponible lorsque l'option "5S" est réglée sur "Anim."

### REMARQUE :

Le mode Enregistrement de 5 secondes n'est pas disponible lorsque l'option "5S" est réglée sur "Anim.". À la place, le caméscope enregistre une animation de quelques images seulement.

## Mise au point manuelle

Le système de mise au point automatique toute distance du caméscope permet des prises de vues allant du gros plan (jusqu'à 5 centimètres du sujet seulement) à l'infini.

Cependant, il est possible que la mise au point correcte ne puisse pas être obtenue du fait des conditions de prise de vue. Si tel est le cas, utiliser le mode de mise au point manuelle.

**1** Régler l'interrupteur d'alimentation sur "M".

**2** Appuyer sur **FOCUS**. L'indicateur de mise au point manuelle s'affiche.

**3** Faire tourner la molette de mise au point manuelle pour faire la mise au point sur un sujet.

• Lorsque le niveau de mise au point ne peut pas se régler sur une distance plus éloignée ou plus proche, l'indicateur "▲" ou "▲" se met à clignoter.

**4** Appuyer sur **SET** sur la molette de mise au point manuelle. Le réglage de la mise au point est terminé.

### Pour rétablir la mise au point automatique

Appuyer deux fois sur **FOCUS** ou régler l'interrupteur d'alimentation sur "A".

### La mise au point manuelle est recommandée dans les situation suivantes :

- Lorsque deux sujets se superposent dans la même scène.
- Lorsque l'éclairage est faible.\*
- Lorsque le sujet ne présente pas de contraste (différence entre luminosité et ombre), comme c'est le cas devant un mur plat uni ou en présence d'un ciel bleu sans nuage.\*



Indicateur de mise au point manuelle

- Lorsqu'un objet sombre est difficilement discernable sur l'écran LCD.\*
  - Lorsque la scène contient des objets minuscules ou des motifs identiques répétés de façon régulière.
  - Lorsque la scène est modifiée par des rayons de soleil ou par de la lumière réfléchie par de l'eau.
  - Lors de la prise de vue d'une scène dont l'arrière-plan est très contrasté.
- \* Les indicateurs de mise en garde de faible contraste suivants clignotent : ▲, ◀, ▶ et ▲.

## Commande d'exposition

Il est conseillé d'utiliser la commande d'exposition manuelle dans les situations suivantes :

- En cas de prise de vue en contre-jour ou lorsque l'arrière-plan est trop lumineux.
- En cas de prise de vue dans un lieu fortement réfléchissant comme une plage ou une surface enneigée.
- Lorsque l'arrière-plan est trop sombre ou que le sujet est lumineux.

**1** Régler l'interrupteur d'alimentation sur "M".

**2** Appuyer sur **EXPOSURE**.

• L'indicateur de commande d'exposition s'affiche.

**3** Faire tourner la molette de mise au point manuelle pour régler l'exposition.

### • Plage des réglages

Pour l'enregistrement vidéo : -6 à +6

Pour l'enregistrement de photos : -2,0 à +2,0 (EV)

• Une exposition de +3 produit le même effet que la compensation de contre-jour. (☞ p. 42)

**4** Appuyer sur **SET** sur la molette de mise au point manuelle. Le réglage de l'exposition est terminé.

### Pour revenir au mode d'exposition automatique

Appuyer deux fois sur **EXPOSURE**. On peut également régler l'interrupteur d'alimentation sur "A".

### REMARQUES :

- Il n'est pas possible d'utiliser la commande d'exposition manuelle lorsque l'option d'exposition automatique programmée est réglée sur "NEIGE" (☞ p. 44), ou lorsque l'on utilise la compensation de contre-jour.
- Si le réglage n'entraîne aucune modification notable de la luminosité, régler l'option "GAIN" sur "AUTO". (☞ p. 33, 34)

## Verrouillage de l'iris

Comme la pupille de l'œil humain, l'iris se contracte dans un milieu bien éclairé pour éviter de laisser pénétrer trop de lumière, et il se dilate quand l'éclairage est faible pour laisser passer plus de lumière.

Il est conseillé d'utiliser cette fonction dans les situations suivantes :

- Lors de prises de vue d'un sujet en mouvement.
- Lorsque la distance entre le sujet et le caméscope change (de sorte que la taille du sujet change à l'écran), par exemple lorsque le sujet s'éloigne.
- En cas de prise de vue dans un lieu fortement réfléchissant comme une plage ou une surface enneigée.
- Lors de prises de vue d'un sujet éclairé par un projecteur.
- Lorsque le zoom est utilisé.

**1** Régler l'interrupteur d'alimentation sur "M".

**2** Appuyer sur **EXPOSURE**.

- L'indicateur de commande d'exposition s'affiche.

**3** Régler le zoom de façon à ce que le sujet occupe tout l'écran LCD, puis appuyer pendant plus de 2 secondes sur la touche **SET** située sur la molette de mise au point manuelle.

L'indicateur de commande d'exposition et l'indication "L" s'affichent.

**4** Appuyer sur **SET** sur la molette de mise au point manuelle. L'indication "L" se transforme en "L" et l'iris est verrouillé.

### Pour rétablir la commande automatique de l'iris

Appuyer deux fois sur **EXPOSURE**. On peut également régler l'interrupteur d'alimentation sur "A".

- L'indicateur de commande d'exposition et la mention "L" disparaissent.

### Pour verrouiller la commande d'exposition et l'iris

Après l'étape **2**, régler l'exposition en tournant la molette de mise au point manuelle. Verrouiller ensuite l'iris en suivant les étapes **3** et **4**. Pour un verrouillage automatique, appuyer deux fois sur **EXPOSURE** à l'opération **2**. La commande d'exposition et la commande de l'iris passent en mode automatique.

## Compensation de contre-jour

La fonction de compensation du contre-jour éclaircit rapidement le sujet.

Elle permet, d'une simple opération, d'éclairer des zones sombres du sujet en augmentant l'exposition.

**1** Régler l'interrupteur d'alimentation sur "M".

**2** Appuyer sur **BACKLIGHT** (■) afin de faire apparaître l'indicateur de compensation de contre-jour "C".

### Pour annuler la compensation de contre-jour

Appuyer deux fois sur **BACKLIGHT** (■) afin de faire disparaître l'indicateur "C".

### REMARQUE :

L'utilisation de la compensation de contre-jour peut créer une trop forte luminosité autour du sujet et rendre ce dernier blanc.

## Commande d'exposition spot

La sélection d'une zone de mesure spot permet une compensation plus précise de l'exposition. Vous avez le choix entre trois zones de mesure spot sur l'écran LCD.

**1** Régler l'interrupteur d'alimentation sur "M".

**2** Appuyer deux fois sur **BACKLIGHT** (■) afin que l'indicateur d'exposition spot "S" s'affiche.

- Le cadre de la zone de mesure spot s'affiche au centre de l'écran LCD.

**3** Appuyer sur ◀◀ ou sur ▶▶ pour sélectionner la zone de mesure spot voulue.

**4** Appuyer sur **SET**.

- La commande d'exposition spot est activée.
- L'exposition est ajustée pour que la luminosité de la zone sélectionnée soit la plus appropriée.

### Pour verrouiller l'iris

Après l'étape **3**, appuyer pendant plus de 2 secondes sur **SET**. L'indication "L" s'affiche et l'iris est verrouillé.

### Pour annuler la commande d'exposition spot

Appuyer une fois sur **BACKLIGHT** (■) pour faire apparaître l'indicateur "S".

### REMARQUES :

- Il n'est pas possible d'utiliser la commande d'exposition spot en même temps que les fonctions suivantes :
  - "STROBOSCOPE" dans le menu "EFFET" (⇨ p. 45)
  - Zoom numérique (⇨ p. 19)
  - Commande d'exposition manuelle
- En effet, suivant le lieu et les conditions de prise de vue, le résultat optimal risquerait de ne pas être obtenu.

## Réglage de la balance des blancs

La balance des blancs sert à reproduire exactement des couleurs dans différentes conditions d'éclairage. Lorsque la balance des blancs est correcte, toutes les autres couleurs sont précisément reproduites.

En général, la balance des blancs se règle automatiquement. Cependant, des utilisateurs de caméscopes expérimentés choisissent de contrôler cette fonction manuellement afin d'obtenir une reproduction plus professionnelle des couleurs et des teintes.

- 1 Régler l'interrupteur d'alimentation sur "M".
- 2 Appuyer à plusieurs reprises sur **W.B** afin de sélectionner le mode souhaité.

[AUTO] (pas d'indicateur) : La balance des blancs se règle automatiquement.

 : Permet de régler manuellement la balance des blancs en fonction de la source de lumière. (☞ "Réglage manuel de la balance des blancs")

 : Destiné aux prises de vues extérieures par temps ensoleillé.

 : Destiné aux prises de vues extérieures par temps couvert.

 : Destiné à être utilisé avec un éclairage vidéo ou similaire.

[ ] = Préréglage d'usine

- L'indicateur du mode sélectionné s'affiche, sauf "AUTO".



### Pour rétablir la balance des blancs automatique

Sélectionner "AUTO" à l'étape 2. On peut également régler l'interrupteur d'alimentation sur "A".

## Réglage manuel de la balance des blancs

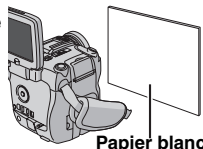
Permet de régler manuellement la balance des blancs lors de prises de vue sous différents types d'éclairage.



- 1 Régler l'interrupteur d'alimentation sur "M".
- 2 Placer une feuille de papier blanc uni devant le sujet. Régler le zoom ou se placer de façon à ce que la feuille de papier blanc occupe tout l'écran.
- 3 Appuyer à plusieurs reprises sur **W.B** pour sélectionner "".
- 4 Maintenir **W.B** enfoncé jusqu'à ce que l'indicateur  commence à clignoter.
  - Une fois le réglage terminé, l'indicateur  cesse de clignoter.

### REMARQUES :

- À l'opération 2, il peut s'avérer difficile d'effectuer la mise au point sur la feuille de papier blanc. Si tel est le cas, régler la mise au point manuellement. (☞ p. 41)
- Un sujet peut être photographié sous différents types d'éclairage en intérieur (éclairage naturel, lumière fluorescente, lueur des bougies, etc.). La température de couleur étant différente en fonction de la source de lumière, la teinte du sujet varie en fonction des réglages de la balance des blancs. Utiliser cette fonction pour obtenir un résultat plus naturel.
- Le réglage manuel de la balance des blancs reste mémorisé même après la mise hors tension de l'appareil ou en cas de retrait de la batterie.

## Effets de volet et de fondu

Ces effets permettent de réaliser des transitions de type professionnel entre les scènes. Utiliser ces effets pour relever la transition d'une scène à une autre.

L'effet de volet ou de fondu est activé lorsque l'enregistrement vidéo débute ou s'arrête.

**1** Régler le commutateur **VIDEO/MEMORY** sur "VIDEO".

**2** Régler l'interrupteur d'alimentation sur "M".

**3** Régler l'option "E" sur le mode souhaité. (→ p. 33)

**4** Appuyer sur **FADE/WIPE**.

• L'indicateur de l'effet sélectionné s'affiche.

**5** Appuyer sur la touche de marche/arrêt d'enregistrement pour activer les effets d'entrée/sortie en fondu ou d'ouverture/fermeture de volet.

### Pour désactiver l'effet sélectionné

Appuyer deux fois sur **FADE/WIPE** à l'opération

**4**. L'indicateur de l'effet sélectionné disparaît.

### REMARQUES :

- Il est possible de prolonger les effets de volet ou de fondu en appuyant sur la touche de marche/arrêt d'enregistrement et en la maintenant enfoncée.
- Certains effets de fondu/volet ne peuvent pas être utilisés avec des modes d'exposition automatique programmée ou avec des effets spéciaux particuliers. (→ p. 44, 45) Lorsque c'est le cas, l'indicateur de l'effet sélectionné clignote ou s'éteint.

## VOLET/FONDU

**Wh** **FONDU-BLANC** : Entrée ou sortie en fondu sur un écran blanc.

**Bk** **FONDU-NOIR** : Entrée ou sortie en fondu sur un écran noir.

**BW** **FONDU-N & B** : Passe d'un écran noir et blanc à un écran couleur lors de l'entrée en fondu, ou d'un écran couleur à un écran noir et blanc lors de la sortie en fondu.

**◀** **VOLET-ANGLE** : Le volet s'ouvre sur un écran noir depuis l'angle supérieur droit vers l'angle inférieur gauche ou se ferme depuis l'angle inférieur gauche vers l'angle supérieur droit en laissant place à un écran noir.

**◻** **VOLET-FENÊTRE** : La scène démarre au centre d'un écran noir avec le volet qui s'ouvre en s'élargissant vers les angles, ou disparaît en partant des angles avec le volet qui se ferme graduellement en direction du centre.

**◀▶** **VOLET-DÉFIL-H** : Ouverture ou fermeture du volet de droite à gauche ou de gauche à droite.

**◀▶** **VOLET-DOUBL-H** : Ouverture du volet en deux moitiés d'un écran noir, l'une vers la gauche et l'autre vers la droite, pour révéler la scène, ou fermeture du volet avec réapparition de l'écran noir sur la gauche et sur la droite jusqu'à recouvrir la scène.

**▲** **VOLET-DÉFIL-V** : La scène s'ouvre du bas vers le haut sur un écran noir, ou se ferme du haut vers le bas en faisant place à un écran noir.

**▲▼** **VOLET-DOUBL-V** : Ouverture du volet au centre d'un écran noir allant en s'élargissant vers le haut et vers le bas, ou fermeture du volet depuis le haut et le bas vers le centre en faisant place à un écran noir.

## **Exposition automatique programmée**

Les réglages de l'exposition automatique programmée sont destinés à être utilisés dans des situations de prise de vue spécifiques.

**1** Régler l'interrupteur d'alimentation sur "M".

**2** Appuyer sur **PROGRAM AE**.

• Le menu Exposition automatique programmée s'affiche.

**3** Faire tourner la molette de mise au point manuelle pour sélectionner le mode souhaité.

**4** Appuyer sur **SET** sur la molette de mise au point manuelle. Le réglage est terminé.

• L'indicateur du mode d'exposition automatique programmée sélectionné s'affiche.

**☼** **CRÉPUSCULE** : Rend les prises de vue au crépuscule plus naturelles. La balance des blancs (→ p. 43) est automatiquement réglée sur "☼", mais elle peut être modifiée en fonction des besoins. Lorsque le mode Crépuscule est choisi, le caméscope réajuste automatiquement la mise au point de 10 mètres environ à l'infini. Pour une distance inférieure à 10 mètres, faire la mise au point manuellement. Dans ce mode, le flash ne se déclenche pas.

**👤** **PORTRAIT** : Le sujet au premier plan est accentué alors que l'arrière plan est flou.

**SPORTS**

**(Vitesse d'obturation variable : 1/250 – 1/4000) :**

Ce réglage permet de capturer des scènes rapides une image à la fois, permettant une lecture au ralenti stable et très nette. Plus la vitesse d'obturation est élevée, plus l'image est sombre. Utiliser la fonction de l'obturateur dans de bonnes conditions d'éclairage.

**NEIGE** : Compense les sujets qui risqueraient d'être trop sombres dans une prise de vue effectuée dans un environnement très lumineux, par exemple dans la neige.

**PRIOR. DIAPH (F1.8 – F8.0) :**

Après avoir sélectionné "PRIOR. DIAPH" (priorité ouverture) à l'étape **3**, faire tourner la molette de mise au point manuelle pour sélectionner la valeur souhaitée et appuyer sur **SET**. Il est possible de régler manuellement la valeur d'ouverture (nombre f). Plus la valeur d'ouverture est élevée (nombre f bas), plus l'arrière-plan est flou. Plus la valeur d'ouverture est faible (nombre f élevé), plus la mise au point est nette aussi bien près que loin du sujet. Il est possible de sélectionner la valeur d'ouverture (nombre f) parmi les suivantes F1.8\*/F1.9\*/F2.0/F2.8/F4.0/F5.6/F8.0\*.

\* Non disponible lorsque le commutateur **VIDEO/MEMORY** est réglé sur "MEMORY".

\*\* Non disponible lorsque le commutateur **VIDEO/MEMORY** est réglé sur "VIDEO".

• Si la luminosité est trop forte, choisir un nombre f plus grand. Si la luminosité est faible, choisir un nombre f plus petit.

**PRIOR. OBTUR (1/50 – 1/4000) :**

Après avoir sélectionné "PRIOR. OBTUR" (priorité obturateur) à l'étape **3**, faire tourner la molette de mise au point manuelle pour sélectionner la valeur souhaitée et appuyer sur **SET**. La vitesse d'obturation peut être réglée manuellement.

**1/50** : La vitesse d'obturation est réglée sur 1/50 de seconde. Les bandes noires qui apparaissent habituellement lors d'une prise de vue sur un écran de télévision rétrécissent.

**1/120** : La vitesse d'obturation est réglée sur 1/120 de seconde. Le scintillement qui se produit lors d'une prise de vue sous un éclairage fluorescent ou une lampe à vapeur de mercure diminue.

**1/250, 1/500, 1/1000\*, 1/2000\*, 1/4000\*** : Une vitesse d'obturation rapide permet de capturer des scènes rapides une image à la fois, de façon très nette. Utiliser ces réglages lorsqu'un ajustement automatique ne fonctionne pas correctement avec le mode **SPORTS**.

\* Disponible uniquement lorsque le commutateur **VIDEO/MEMORY** est réglé sur "VIDEO".

**Pour désactiver l'exposition automatique programmée**

Sélectionner "ARRÊT" à l'étape **3**. L'indicateur d'exposition automatique programmée disparaît.

**REMARQUES :**

- Certains modes de l'exposition automatique programmée ne peuvent pas être utilisés en mode prise de vue en faible lumière.
- Une ligne verticale peut apparaître (phénomène de maculage) si le sujet est trop lumineux ou réfléchit trop la lumière. Ce phénomène de maculage a tendance à se produire lorsque le mode "SPORTS" est sélectionné.
- Certains modes de l'exposition automatique programmée ne peuvent pas être utilisés avec certains effets de fondu/volet (☞ p. 44). Lorsque c'est le cas, l'indicateur sélectionné clignote ou s'éteint.

**Effets spéciaux**

L'enregistrement des images peut s'accompagner d'effets spéciaux.

**1** Régler l'interrupteur d'alimentation sur "M".

**2** Régler l'option "E" sur le mode souhaité. (☞ p. 33)

• L'indicateur de l'effet spécial sélectionné s'affiche.

**FILM ANCIEN\*** : Donne un aspect stroboscopique aux scènes enregistrées.

**B/W NOIR ET BLANC** : Comme dans les vieux films, les prises de vues s'effectuent en noir et blanc. Utilisé en mode Cinéma (☞ p. 35, "MODE LARGE"), cet effet rehausse l'aspect de "film classique".

**SÉPIA** : Les scènes enregistrées prennent une teinte brune rappelant celle des anciennes photographies. Associer cet effet au mode Cinéma (☞ p. 35, "MODE LARGE") pour donner un aspect classique au film.

**STROBOSCOPE\*** : L'enregistrement ressemble à une série de clichés consécutifs.

\* Disponible uniquement lorsque le commutateur **VIDEO/MEMORY** est réglé sur "VIDEO".

**Pour désactiver un effet spécial**

Sélectionner "ARRÊT" à l'opération **2**. L'indicateur de l'effet spécial disparaît.

## Copie vers ou depuis un magnéscope

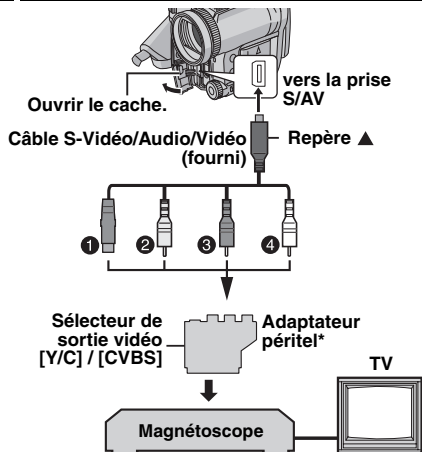

❶ Vers l'entrée ou la sortie S-VIDÉO\*\*

❷ Jaune, vers l'entrée ou la sortie VIDÉO

❸ Rouge, vers l'entrée ou la sortie AUDIO droite

❹ Blanc, vers l'entrée ou la sortie AUDIO gauche

\* Si le magnéscope utilisé est équipé d'une prise SCART, utiliser l'adaptateur péritel fourni (l'adaptateur péritel fourni accepte uniquement les signaux de sortie de ce caméscope ; pour utiliser ce caméscope comme enregistreur, utiliser un adaptateur péritel disponible dans le commerce).

\*\* À raccorder si le téléviseur/magnéscope utilisé possède une prise d'entrée/sortie S-VIDÉO. Dans ce cas, il n'est pas nécessaire de connecter le câble vidéo jaune.

### REMARQUE :

Régler le sélecteur de sortie vidéo de l'adaptateur péritel en fonction du besoin :

**Y/C :** Pour un raccordement à un téléviseur ou à un magnéscope qui accepte les signaux Y/C et utilise un câble S-Vidéo.

**CVBS :** Pour un raccordement à un téléviseur ou à un magnéscope qui n'accepte pas les signaux Y/C et utilise un câble vidéo.

### Pour utiliser ce caméscope comme un lecteur

**1** Raccorder les prises d'entrée du caméscope et du magnéscope conformément aux illustrations.

**2** Lancer la lecture sur le caméscope. (☞ p. 20)

**3** À l'endroit où doit commencer la copie, commencer l'enregistrement sur le magnéscope (se reporter au manuel d'utilisation du magnéscope).

**4** Pour arrêter la copie, arrêter l'enregistrement sur le magnéscope, puis arrêter la lecture sur le caméscope.

### REMARQUES :

- Il est recommandé d'alimenter le caméscope par l'adaptateur secteur et non par la batterie. (☞ p. 14)
- Pour décider de l'affichage des éléments suivants sur l'écran du téléviseur relié
  - Date/Heure  
Régler "DATE/HEURE" sur "AUTO", "MARCHÉ" ou sur "ARRÊT". (☞ p. 33, 38) Ou encore, appuyer sur **DISPLAY** sur la télécommande afin d'activer ou de désactiver l'affichage de la date.
  - Time code  
Régler l'option "TIME CODE" sur "ARRÊT" ou sur "MARCHÉ". (☞ p. 33, 38)
  - Indications autres que la date/l'heure et le time code  
Régler l'option "ÉCRAN" sur "ARRÊT", "LCD" ou sur "LCD/TV". (☞ p. 33, 38)

### Pour utiliser ce caméscope comme un enregistreur

**1** Raccorder les prises de sortie du caméscope et du magnéscope conformément aux illustrations.

**2** Régler l'interrupteur d'alimentation du caméscope sur "PLAY".

**3** Régler "MODE ENREG" sur "SP" ou "LP". (☞ p. 33, 38)

**4** Régler "ENTR. S/AV" sur "ENTR. A/V" ou sur "ENTR. S"\*. (☞ p. 33, 38)

\* Sélectionner "ENTR. S" en cas d'utilisation de la prise de sortie S-VIDÉO sur le téléviseur ou le magnéscope.

**5** Appuyer sur la touche de marche/arrêt d'enregistrement pour activer le mode de pause d'enregistrement.

• L'indication "**AV IN**" ou "**S IN**" s'affiche à l'écran.

**6** Lancer la lecture sur le lecteur.

**7** Appuyer sur la touche de marche/arrêt d'enregistrement pour lancer la copie à partir du point sélectionné. L'indicateur tourne.

**8** Appuyer à nouveau sur la touche de marche/arrêt d'enregistrement pour arrêter la copie. L'indicateur cesse de tourner.

**9** Appuyer sur pour rétablir le mode de lecture normal.

**REMARQUES :**

- Après avoir effectué la copie, régler à nouveau l'option "ENTR. S/AV" sur "ARRÊT".
- Cette procédure permet de convertir les signaux analogiques en signaux numériques.
- Il est possible d'effectuer une copie depuis un autre caméscope.

## Copie vers ou depuis un appareil vidéo équipé d'une prise DV (copie numérique)

Il est également possible de copier des scènes enregistrées à l'aide du caméscope sur un autre appareil vidéo équipé d'une prise DV. Étant donné que c'est un signal numérique qui est envoyé, il y a peu ou pas de dégradation de l'image ou du son.

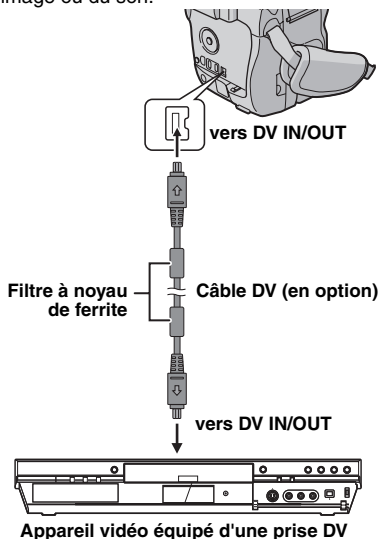
**Pour utiliser ce caméscope comme un lecteur**

- 1 Vérifier que tous les appareils sont hors tension.
- 2 Raccorder le caméscope à un appareil vidéo équipé d'une prise d'entrée DV à l'aide d'un câble DV, comme le montre l'illustration.
- 3 Lancer la lecture sur le caméscope. (☞ p. 20)
- 4 À l'endroit où doit commencer la copie, commencer l'enregistrement sur l'appareil vidéo (se reporter au manuel d'utilisation de l'appareil vidéo).



**5** Pour arrêter la copie, arrêter l'enregistrement sur l'appareil vidéo, puis arrêter la lecture sur le caméscope.

**REMARQUES :**

- **Il est recommandé d'alimenter le caméscope par l'adaptateur secteur et non par la batterie.** (☞ p. 14)
- En cas de lecture d'une section vierge ou d'une image déformée sur le lecteur lors de la copie, il se peut que la copie s'interrompe pour ne pas copier cette image peu commune.
- Même si le câble DV est correctement raccordé, il peut arriver que l'image n'apparaisse pas à l'opération 4. Si tel est le cas, couper l'alimentation et recommencer le raccordement.
- Si l'on tente d'exécuter l'option "Lecture avec zoom" (☞ p. 24) ou "Effets spéciaux en lecture" (☞ p. 24) ou si l'on appuie sur **SNAPSHOT** pendant la lecture, seule l'image d'origine lue sur la cassette est transférée via la prise DV IN/OUT.
- **En cas d'utilisation d'un câble DV, veiller à utiliser le câble DV JVC VC-VDV204U en option.**

**Pour utiliser ce caméscope comme un enregistreur**

- 1 Vérifier que tous les appareils sont hors tension.
- 2 Raccorder le caméscope à un appareil vidéo équipé d'une prise de sortie DV à l'aide d'un câble DV, comme le montre l'illustration.
- 3 Régler l'interrupteur d'alimentation du caméscope sur "PLAY".
- 4 Régler "MODE ENREG" sur "SP" ou "LP". (☞ p. 33, 38)
- 5 Appuyer sur la touche de marche/arrêt d'enregistrement pour activer le mode de pause d'enregistrement.
  - L'indication "DV IN" s'affiche à l'écran.
- 6 Lancer la lecture sur le lecteur.

- 7 Appuyer sur la touche de marche/arrêt d'enregistrement pour lancer la copie à partir du point sélectionné. L'indicateur  tourne.
- 8 Appuyer à nouveau sur la touche de marche/arrêt d'enregistrement pour arrêter la copie. L'indicateur  cesse de tourner.
- 9 Appuyer sur  pour rétablir le mode de lecture normal.

**REMARQUES :**

- Si aucune image ne s'affiche sur l'écran LCD, régler l'option "ENTR. S/AV" sur "ARRÊT". (☞ p. 33, 38)
- La copie numérique est exécutée dans le mode Son enregistré sur la cassette d'origine, quel que soit le réglage actuel du "MODE SON". (☞ p. 34)

## Raccordement à un ordinateur personnel

[A] Utilisation d'un câble USB

[B] Utilisation d'un câble DV

OU

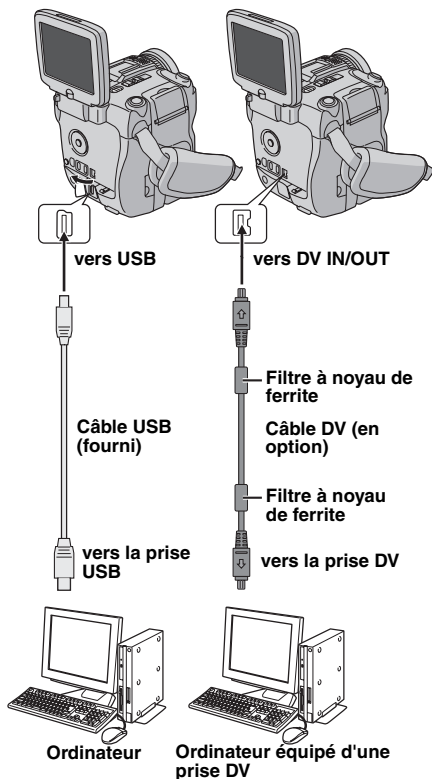

Lors du raccordement du caméscope à un ordinateur à l'aide d'un câble DV, suivre scrupuleusement la procédure ci-dessous. Un raccordement incorrect risque de provoquer un dysfonctionnement du caméscope et/ou de l'ordinateur.

- Connecter d'abord le câble DV à l'ordinateur, puis au caméscope.
- Raccorder correctement le câble DV (fiches) en tenant compte de la forme de la prise DV.

### [A] Utilisation d'un câble USB

Il est possible de transférer vers un ordinateur des photos enregistrées sur une carte mémoire.

### [B] Utilisation d'un câble DV

Il est également possible de transférer des photos ou des séquences vidéo enregistrées sur une cassette vers un ordinateur équipé d'une prise DV par l'intermédiaire du logiciel fourni, du logiciel installé sur l'ordinateur ou d'un logiciel disponible dans le commerce.

Lorsque l'ordinateur est équipé de Windows® XP, il est possible d'utiliser Windows® Messenger pour organiser des vidéo-conférences sur Internet à l'aide d'un caméscope. Pour de plus amples informations, consulter la section d'aide sur Windows® Messenger.

Les indicateurs "USB" et/ou "▶▶▶▶▶" apparaissent sur l'écran LCD lorsque l'ordinateur accède aux données du caméscope ou que le caméscope transfère un fichier vers l'ordinateur.

**Ne JAMAIS débrancher le câble USB lorsque l'indicateur "▶▶▶▶▶" est affiché sur l'écran LCD car ceci risquerait d'endommager le produit.**

### REMARQUES :

- Si l'icône du support d'enregistrement ne s'affiche pas sur l'ordinateur lorsque le caméscope est relié à ce dernier par un câble USB, rebrancher le câble ou utiliser un autre port USB.
- Lorsque le caméscope est relié à l'ordinateur par un câble DV, régler le commutateur **VIDEO/MEMORY** sur "VIDEO".
- Pour des informations sur le logiciel et les pilotes fournis, se reporter au "GUIDE D'INSTALLATION DU LOGICIEL ET RACCORDEMENT D'ORDINATEUR".



- Il est recommandé d'alimenter le caméscope par l'adaptateur secteur et non par la batterie. (☞ p. 14)
- Ne jamais connecter simultanément le câble USB et le câble DV au caméscope. Raccorder uniquement au caméscope le câble que l'on souhaite utiliser.
- Si l'on choisit un câble DV, veiller à utiliser le câble DV JVC VC-VDV206U ou VC-VDV204U en option selon le type de prise DV (4 ou 6 broches) de l'ordinateur.
- Si l'ordinateur relié au caméscope par l'intermédiaire du câble USB n'est pas sous tension, le mode USB du caméscope n'est pas activé.
- Les informations de date et d'heure ne peuvent pas être récupérées par l'ordinateur.
- Consulter les manuels d'utilisation de l'ordinateur et du logiciel.
- Les images fixes sont également transférables vers un ordinateur par l'intermédiaire d'une carte de capture équipée de prises DV.
- Suivant le type d'ordinateur ou de carte de capture utilisé, il se peut que le système ne fonctionne pas correctement.

## Insertion vidéo

Il est possible d'enregistrer une nouvelle scène sur une cassette précédemment enregistrée, en remplaçant une partie de l'enregistrement initial avec une déformation d'image minimale aux points d'entrée et de sortie. L'enregistrement audio initial n'est pas modifié.

- Utiliser la télécommande fournie.

### REMARQUES :

- Avant d'exécuter les opérations suivantes, vérifier que l'option "TIME CODE" est bien réglée sur "MARCHÉ" dans les menus AFFICHAGE CAMÉRA et AFFICHAGE VIDÉO. (☞ p. 33, 36, 38)
- L'insertion vidéo n'est pas possible sur une cassette enregistrée en mode LP ou sur une section vierge de la cassette.

**1** Lire la cassette, localiser le point de montage en sortie et appuyer sur **PAUSE** (II). Confirmer le time code à cet endroit. (☞ p. 19)

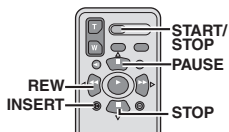

**2** Appuyer sur **REW** (◀) jusqu'à ce que le point de montage en entrée soit trouvé, puis appuyer sur **PAUSE** (II).

**3** Maintenir la touche **INSERT** (D) enfoncée sur la télécommande, puis appuyer sur **PAUSE** (II). L'indicateur "II" et le time code (mn:s) s'affichent et le caméscope passe en mode Pause d'insertion.

**4** Appuyer sur **START/STOP** pour commencer le montage.

- Confirmer l'insertion au niveau du time code vérifié à l'étape 1.
- Pour suspendre le montage, appuyer sur **START/STOP**. Appuyer de nouveau dessus pour reprendre le montage.

**5** Pour mettre fin au montage, appuyer sur **START/STOP**, puis sur **STOP** (■).

### REMARQUES :

- Le programme d'exposition automatique programmée avec effets spéciaux (☞ p. 44, 45) permet de rendre plus intéressantes les scènes en cours de montage lors de l'insertion vidéo.
- Pendant l'insertion vidéo, les informations de date et d'heure changent.
- En cas d'insertion vidéo sur un espace vierge de la cassette, l'audio et la vidéo peuvent être interrompus. Veiller à effectuer des insertions uniquement sur des zones enregistrées.
- Pendant l'insertion vidéo, lorsque la bande arrive sur des scènes enregistrées en mode LP ou sur une section vierge, l'insertion vidéo cesse. (☞ p. 55)

## Doublage audio

La bande son ne peut être personnalisée que si l'enregistrement a eu lieu en mode 12-BIT ou SP. (☞ p. 34)

- Utiliser la télécommande fournie.

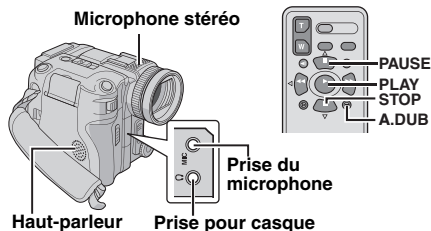

**1** Lire la cassette pour localiser l'endroit où le montage débutera, puis appuyer sur **PAUSE (II)**.

**2** Maintenir la touche **A. DUB (⊖)** de la télécommande enfoncée et appuyer sur **PAUSE (II)**. Les indicateurs **"II⊖"** et **"MIC"** s'affichent.

**3** Appuyer sur **PLAY (▶)**, puis commencer le commentaire. Parler dans le microphone du caméscope.

- Pour suspendre le montage, appuyer sur **PAUSE (II)**.

**4** Pour mettre fin au doublage audio, appuyer sur **PAUSE (II)**, puis sur **STOP (■)**.

### Pour entendre le son lors du doublage audio

Relier le casque en option à la prise du casque ou utiliser la prise S/AV et régler l'option "COMMENT" sur le mode souhaité (☞ p. 33, 37);

- "ARRÊT" pour le son lu.
- "MARCHE" pour le son doublé.
- "MIXÉ" pour le son lu et le son doublé.

### Pour entendre le son doublé lors de la lecture

Régler "COMMENT" sur "MARCHE" ou sur "MIXÉ". (☞ p. 33, 37)

## REMARQUES :

- Lorsque le montage est effectué sur une cassette enregistrée en mode 12-BIT, la nouvelle bande son et l'ancienne sont enregistrées séparément.
- En cas de doublage sur un espace vierge de la cassette, le son risque d'être interrompu. Veiller à effectuer des insertions uniquement sur des zones enregistrées.
- En cas d'effet larsen ou de sifflement lors de la lecture sur un téléviseur, éloigner le microphone du caméscope du téléviseur ou réduire le volume de la télévision.
- Si l'on passe du mode 12-BIT au mode 16-BIT en cours d'enregistrement, puis que l'on utilise la cassette pour faire du doublage audio, celui-ci ne fonctionne pas à partir de l'endroit où l'enregistrement en 16-BIT a commencé.
- Pendant le doublage audio, lorsque la bande arrive sur des scènes enregistrées en mode LP, des scènes enregistrées en mode 16-BIT ou une section vierge, le doublage audio cesse.
- Il est également possible de procéder au doublage audio à l'aide du microphone en option connecté à la prise pour microphone.
- Quand le microphone en option est connecté, le microphone incorporé est désactivé.
- Pour effectuer le doublage audio à l'aide d'un appareil vidéo raccordé à la prise S/AV du caméscope, régler d'abord l'option "ENTR. S/AV" sur "ENTR. A/V" ou sur "ENTR. S" dans le menu VIDÉO. (☞ p. 33, 38)  
L'indication "AUX" remplace "MIC".

Si les instructions données ci-dessous ne suffisent pas à corriger le problème rencontré, veuillez consulter votre revendeur JVC le plus proche.

Ce caméscope est contrôlé par un micro-ordinateur. Les interférences et parasites extérieurs (provenant par exemple d'un téléviseur ou d'une radio) peuvent gêner son bon fonctionnement. Si tel est le cas, débrancher son module d'alimentation (batterie, adaptateur secteur, etc.), attendre quelques minutes, rebrancher le module d'alimentation et poursuivre selon la procédure habituelle depuis le début.

## Alimentation

### Pas d'alimentation.

- La source d'alimentation n'est pas correctement raccordée.
- Raccorder fermement l'adaptateur secteur. (☞ p. 14)
- La batterie n'est pas correctement mise en place.
- Retirer à nouveau la batterie et la remettre en place fermement. (☞ p. 13)
- La batterie est déchargée.
- Remplacer la batterie déchargée par une batterie bien chargée. (☞ p. 13)

## Enregistrement vidéo et photo

### Aucun enregistrement ne peut être réalisé.

- Le loquet de protection contre l'effacement de la cassette est réglé sur "SAVE".
- Régler le loquet de protection contre l'effacement de la cassette sur "REC". (☞ p. 16)
- La mention "FIN DE LA CASSETTE" s'affiche.
- Insérer une nouvelle cassette. (☞ p. 16)
- Le volet du logement de la cassette est ouvert.
- Fermer le volet du logement de la cassette. (☞ p. 16)

### Lors de la prise de vues d'un sujet éclairé par une lumière intense, des lignes verticales apparaissent.

- Il ne s'agit pas d'un mauvais fonctionnement.

### Lorsque l'écran est soumis directement à la lumière du soleil pendant l'enregistrement, il devient temporairement rouge ou noir.

- Il ne s'agit pas d'un mauvais fonctionnement.

### La date et l'heure ne s'affichent pas lors de l'enregistrement.

- "DATE/HEURE" est réglé sur "ARRÊT".
- Régler l'option "DATE/HEURE" sur "MARCHE". (☞ p. 33, 36)

### Les indications apparaissant sur l'écran LCD clignotent.

- Certains modes ou effets de fondu/volet, et d'autres fonctions et effets spéciaux de l'exposition automatique programmée et du menu "STAB IMAGE" ne pouvant pas être utilisés conjointement ont été sélectionnés.
- Consulter à nouveau les sections traitant des effets de volet ou de fondu, l'exposition automatique programmée, les effets spéciaux et le menu "STAB IMAGE". (☞ p. 33, 34, 44, 45)

### Le zoom numérique ne fonctionne pas.

- Le zoom optique 10X est sélectionné.
- Régler "ZOOM" sur "40X" ou sur "300X". (☞ p. 34)
- Le commutateur VIDEO/MEMORY est réglé sur "MEMORY".
- Régler le commutateur VIDEO/MEMORY sur "VIDEO".

## Lecture de vidéo et de photos

### La bande défile mais aucune image ne s'affiche.

- Le téléviseur dispose de prises d'entrée AV mais n'est pas réglé sur le mode VIDEO.
- Régler le téléviseur sur le mode ou le canal réservé à la lecture vidéo. (☞ p. 22)
- Le volet du logement de la cassette est ouvert.
- Fermer le volet du logement de la cassette. (☞ p. 16)

### Des blocs de parasites sont perceptibles pendant la lecture, ou aucune image ne s'affiche à la lecture et l'écran devient bleu.

- Nettoyer les têtes vidéo à l'aide d'une cassette de nettoyage en option. (☞ p. 58)

## Fonctions avancées

### La mise au point ne s'effectue pas automatiquement.

- La mise au point est réglée sur le mode manuel.
- Régler la mise au point sur le mode automatique. (☞ p. 41)
- L'objectif est sale ou couvert de buée.
- Nettoyer l'objectif et vérifier à nouveau la mise au point. (☞ p. 56)

### En mode Enregistrement de 5 secondes, l'enregistrement s'arrête avant que les 5 secondes ne soient écoulées.

- Le mode Enregistrement de 5 secondes est réglé sur "Anim".
- Régler l'option "5S" sur "5S". (☞ p. 33, 40)

### Le mode Photo est inutilisable.

- Le mode Grand angle (MODE 16/9) est sélectionné.
- Régler l'option "MODE LARGE" sur "ARRÊT". (☞ p. 33, 35)

### Les photos ont des couleurs bizarres.

- La source de lumière, ou le sujet photographié, ne comporte pas de blanc. Il se peut également que plusieurs sources d'éclairage différentes soient situées derrière le sujet.
- Trouver un sujet blanc et bien le cadrer pour qu'il apparaisse aussi dans la photo. (☞ p. 25, 39)

### L'image prise en mode Photo est trop sombre.

- La prise de vue s'est effectuée dans des conditions de contre-jour.
- Appuyer sur BACKLIGHT. (☞ p. 42)

### L'image prise en mode Photo est trop lumineuse.

- Le sujet est trop lumineux.
- Régler manuellement l'exposition sur "-3". (☞ p. 41)

### La balance des blancs ne peut pas être activée.

- Le mode Sépia (SÉPIA) ou Monotone (NOIR ET BLANC) est activé.
- Désactiver le mode Sépia (SÉPIA) ou Monotone (NOIR ET BLANC) avant de régler la balance des blancs. (☞ p. 45)

### Le fondu en noir et blanc ne fonctionne pas.

- Le mode Sépia (SÉPIA) ou Monotone (NOIR ET BLANC) est activé.
- Désactiver le mode Sépia (SÉPIA) et Monotone (NOIR ET BLANC). (☞ p. 45)

### L'image semble indiquer que la vitesse d'obturation est trop lente.

- Lorsque la prise de vue s'effectue dans l'obscurité, l'appareil devient très sensible à la lumière si l'option "GAIN" est réglée sur "AUTO".
- Pour un éclairage d'aspect plus naturel, régler l'option "GAIN" sur "CAG" ou sur "ARRÊT". (☞ p. 33, 34)

### Bien que le mode Photo soit utilisé, le flash ne se déclenche pas.

- Le sujet est trop lumineux alors que le flash est réglé sur " $\zeta \pm 0A$ " ou sur " $\odot \zeta \pm 0A$ ".
- Régler le mode Flash sur " $\zeta \pm 0$ ". (☞ p. 39)
- Si  $\zeta$  clignote, c'est que le flash se charge.
- La recharge du flash peut prendre jusqu'à 10 secondes.
- Le caméscope est en mode d'enregistrement.
- Régler le caméscope sur le mode d'attente d'enregistrement. (☞ p. 39)

### Bien qu'une photo soit prise avec le flash, la fonction anti-yeux rouges ne fonctionne pas.

- Le sujet ne regarde pas directement le flash.
- Le sujet ne regarde pas le premier flash qui contribue fortement à l'efficacité de la fonction anti-yeux rouges.
- Le sujet devrait regarder directement le flash, notamment le premier. Si le sujet ne regarde pas le premier flash, la fonction anti-yeux rouges ne donnera probablement pas satisfaction. (☞ p. 39)
- Le caméscope est trop éloigné du sujet.
- Le flash n'est efficace que si le sujet se trouve à une distance comprise entre 0,7 mètre et 2 mètres du caméscope. (☞ p. 39)

## Autres problèmes

### Le témoin POWER/CHARGE du caméscope ne s'allume pas pendant la recharge.

- La recharge s'effectue mal dans des lieux soumis à des extrêmes de température.
- Pour protéger la batterie, il est recommandé de la recharger dans un endroit dont la température se situe entre 10°C et 35°C. (☞ p. 57)
- La batterie n'est pas correctement mise en place.
- Retirer à nouveau la batterie et la remettre en place fermement. (☞ p. 13)

### La mention "RÉGLER DATE/HEURE !" s'affiche.

- La date/l'heure n'est pas réglée.
- Régler la date/l'heure. (☞ p. 15)
- La pile de l'horloge incorporée est déchargée et la date et l'heure précédemment réglées sont effacées.
- Consulter le revendeur JVC le plus proche pour la remplacer.

### Il est impossible de supprimer des fichiers stockés sur la carte mémoire.

- Les fichiers stockés sur la carte mémoire sont protégés.
- Annuler la protection des fichiers stockés sur la carte mémoire et procéder à leur suppression. (☞ p. 28)

### Une barre noire apparaît au bas de l'écran lors de l'impression sur une imprimante.

- Il ne s'agit pas d'un mauvais fonctionnement.
- Pour éviter ce problème, procéder à l'enregistrement en activant la fonction "STAB IMAGE" (☞ p. 33, 34).

### Lorsque le caméscope est raccordé par l'intermédiaire de la prise DV, il ne fonctionne pas.

- Le câble DV a été branché ou débranché alors que le caméscope était sous tension.
- Mettre le caméscope hors tension puis sous tension et l'utiliser.

### Lorsque le caméscope est relié à l'ordinateur par un câble DV, les images ne sont pas transférées.

- Le commutateur VIDEO/MEMORY est réglé sur "MEMORY".
- Régler le commutateur VIDEO/MEMORY sur "VIDEO".

### Les images affichées sur l'écran LCD ont un aspect sombre ou blanchâtre.

- Dans des endroits exposés à des températures basses, les images deviennent plus sombres en raison des caractéristiques de l'écran LCD. Il ne s'agit pas d'un mauvais fonctionnement.
- Régler la luminosité et l'angle de l'écran LCD. (☞ p. 12, 16)
- Lorsque l'éclairage fluorescent de l'écran LCD atteint la fin de sa durée de vie utile, les images s'assombrissent sur l'écran LCD.
- Consultez votre revendeur JVC le plus proche.

### Des points lumineux colorés envahissent l'écran LCD.

- L'écran LCD est fabriqué selon une technologie de haute précision. Des points noirs ou des points lumineux colorés (rouges, verts et bleus) peuvent cependant apparaître et demeurer sur l'écran LCD. Ces points ne sont pas enregistrés sur la cassette. Il ne s'agit pas d'un défaut de l'appareil (points efficaces : supérieurs à 99,99 %).

### Il est impossible d'introduire correctement la cassette.

- La charge de la batterie est faible.
- Installer une batterie complètement chargée. (☞ p. 13)

### Il est impossible de retirer la carte mémoire du caméscope.

- Appuyer plusieurs fois sur la carte mémoire. (☞ p. 17)

### L'image ne s'affiche pas sur l'écran LCD.

- Le réglage de la luminosité de l'écran LCD est trop sombre.
- Régler la luminosité de l'écran LCD. (☞ p. 16)

### Une indication d'erreur (01 à 04 ou 06) s'affiche.

- Un dysfonctionnement s'est produit. Dans un tel cas, les fonctions du caméscope sont inutilisables.
- ☞ p. 56.

### La télécommande ne fonctionne pas.

- "TÉLÉCOMAND" est réglé sur "ARRÊT".
- Régler l'option "TÉLÉCOMAND" sur "MARCHE". (☞ p. 33, 35)
- La télécommande n'est pas dirigée vers le capteur.
- Diriger la télécommande vers le capteur. (☞ p. 23)
- Les batteries de la télécommande sont épuisées.
- Remplacer ces batteries par des batteries bien chargées. (☞ p. 23)

## Messages d'avertissement



Affiche l'énergie restante de la batterie.

### Niveau de la charge



Chargée

Épuisée

Lorsque l'énergie de la batterie s'épuise, l'indicateur de charge de la batterie se met à clignoter.

Lorsque la batterie est épuisée, l'alimentation s'interrompt automatiquement.

L'indicateur de charge de la batterie ne fournit qu'une information approximative.

Lorsque le temps d'enregistrement disponible est supérieur à 30 minutes, il s'affiche par unités de 10 minutes. Lorsqu'il est inférieur à 30 minutes, il s'affiche par unités de 5 minutes.



S'affiche quand aucune cassette n'a été insérée. (☞ p. 16)

### CHECK TAPE'S ERASE PROTECTION TAB (VÉRIFIER LOQUET DE PROTECTION)

S'affiche lorsque le loquet de protection contre l'effacement est réglé sur "SAVE" alors que l'interrupteur d'alimentation est réglé sur "A" ou sur "M" et que le commutateur VIDEO/MEMORY est réglé sur "VIDEO". (☞ p. 14, 17)

### ⊗ USE CLEANING CASSETTE

(UTILISER CASSETTE DE NETTOYAGE)

S'affiche si de la saleté a été détectée sur les têtes pendant l'enregistrement. Utiliser une cassette de nettoyage en option. (☞ p. 58)

### ⏸ CONDENSATION, OPERATION PAUSED PLEASE WAIT

(CONDENSATION MISE EN PAUSE  
VEUILLEZ PATIENTER)

S'affiche si de la condensation se forme.

Lorsque ce message s'affiche, attendre plus d'une heure que la condensation se dissipe.

### TAPE!

(CASSETTE !)

S'affiche si aucune cassette n'est insérée lorsque la touche de marche/arrêt ou la touche SNAPSHOT est actionnée alors que l'interrupteur d'alimentation est réglé sur "A" ou sur "M" et que le commutateur VIDEO/MEMORY est réglé sur "VIDEO".

### TAPE END

(FIN DE LA CASSETTE)

S'affiche lorsque la fin de la cassette est arrivée pendant l'enregistrement ou la lecture.

### SET DATE/TIME!

(RÉGLER DATE/HEURE!)

- S'affiche lorsque la date et l'heure ne sont pas réglées. (☞ p. 15)
- La pile de l'horloge incorporée est déchargée et la date et l'heure précédemment réglées sont effacées. Consulter le revendeur JVC le plus proche pour la remplacer.

### LENS CAP

(COUVRE-OBJECTIF)

S'affiche 5 secondes après la mise sous tension de l'appareil si le couvre-objectif n'a pas été retiré ou qu'il fait sombre.

### A. DUB ERROR!

(ERREUR DOUBLAGE!)

S'affiche lors d'une tentative de doublage audio sur une section vierge de la cassette. (☞ p. 50)

### A. DUB ERROR!

<CANNOT DUB ON A LP RECORDED TAPE>  
<CANNOT DUB ON A 16BIT RECORDING>  
<CHECK TAPE'S ERASE PROTECTION TAB>

(ERREUR DOUBLAGE!)

<DOUBL IMPOS -BANDE ENREG EN LP>  
<DOUBLAGE IMPOS ENREGIST 16 BITS>  
<VÉRIFIER LOQUET DE PROTECTION>

- S'affiche lors d'une tentative de doublage audio sur une cassette enregistrée en mode LP. (☞ p. 50)
- S'affiche lors d'une tentative de doublage audio sur une cassette enregistrée en mode audio 16-BIT. (☞ p. 50)
- S'affiche lorsque la touche A. DUB (⊕) de la télécommande est actionnée alors que le loquet de protection contre l'effacement est réglé sur "SAVE". (☞ p. 50)

**INSERT ERROR!  
(ERREUR INSERTION!)**

S'affiche lors d'une tentative d'insertion vidéo sur une section vierge de la cassette. (☞ p. 49)

**INSERT ERROR!**  
<CANNOT EDIT ON A BLANK PORTION>  
<CANNOT EDIT ON A LP RECORDED TAPE>  
<CHECK TAPE'S ERASE PROTECTION TAB>  
**(ERREUR INSERTION!)**  
<MODIF IMPOS. SUR UNE PARTIE VIERGE>  
<MODIF IMPOS. SUR ENREGISTREMENT LP>  
<VÉRIFIER LOQUET DE PROTECTION>

- S'affiche lors d'une tentative d'insertion vidéo sur une section vierge de la cassette.
- S'affiche lors d'une tentative d'insertion vidéo sur une cassette enregistrée en mode LP. (☞ p. 49)
- S'affiche lorsque la touche **INSERT** (⏏) de la télécommande est actionnée alors que le loquet de protection contre l'effacement est réglé sur "SAVE". (☞ p. 49)

**MEMORY IS FULL  
(MÉMOIRE PLEINE)**

S'affiche lorsque la carte mémoire est saturée et qu'il n'est pas possible de continuer la prise de vues.

**HDV **

S'affiche lorsque des images enregistrées au format HDV sont détectées. Les images au format HDV ne peuvent pas être lues par ce caméscope.

?

S'affiche en cas de lecture d'un fichier non compatible avec le format DCF ou d'un fichier dont la taille n'est pas compatible avec ce caméscope.

**COPYING FAILED  
(ÉCHEC DE COPIE)**

- S'affiche lors d'une tentative de copie de signaux protégés contre la copie lorsque le caméscope sert d'enregistreur.
- S'affiche dans les circonstances suivantes en cas de copie depuis une cassette sur une carte mémoire (☞ p. 28):
  - quand aucune carte mémoire n'est insérée.
  - quand la carte mémoire est pleine.
  - quand la carte mémoire n'est pas formatée.
  - quand une carte mémoire SD protégée contre l'écriture est insérée. (☞ p. 17)

**MEMORY CARD!  
(CARTE MÉMOIRE !)**

S'affiche si aucune carte mémoire n'est insérée lors d'une tentative d'enregistrement ou d'accès aux données sur la carte mémoire.

**PLEASE FORMAT  
(VEUILLEZ FORMATER)**

S'affiche en cas de problème avec la carte mémoire, à savoir lorsque la mémoire est altérée ou que la carte n'a pas été initialisée. Initialiser la carte mémoire. (☞ p. 32)

**NO IMAGES STORED  
(PAS D'IMAGES STOCKÉES)**

S'affiche quand aucun fichier d'images n'est enregistré sur la carte mémoire lors d'une tentative de lecture de la carte mémoire.

**CARD ERROR!  
(ERREUR CARTE !)**

S'affiche lorsque le caméscope ne reconnaît pas la carte mémoire insérée. Retirer la carte mémoire et l'insérer à nouveau. Répéter cette procédure jusqu'à la disparition du message. Si le message s'affiche toujours, la carte mémoire est abîmée.

**CHECK CARD'S WRITE PROTECTION SWITCH  
(VÉRIFIER LOQUET DE PROTECTION CARTE)**

S'affiche lors d'une tentative de prise de vue de photos numériques alors que le loquet de protection contre l'effacement de la carte mémoire SD est réglé sur la position "LOCK".

**UNIT IN SAFEGUARD MODE  
REMOVE AND REATTACH BATTERY  
(APPAREIL EN MODE SAUVEGARDE  
RETIRER ET REMETTRE LA BATTERIE)**

Les messages d'erreur (01, 02 ou 06) indiquent le type de dysfonctionnement qui s'est produit. Lorsqu'un message d'erreur s'affiche, le caméscope s'éteint automatiquement. Retirer la source d'alimentation (batterie, etc.) et patienter quelques minutes jusqu'à ce que le message disparaisse. Remettre ensuite le caméscope en marche. Si le message persiste, consulter le revendeur JVC le plus proche.

**UNIT IN SAFEGUARD MODE  
EJECT AND REINSERT TAPE  
(APPAREIL EN MODE SAUVEGARDE  
ÉJECTER ET RÉINSÉRER LA CASSETTE)**

Les messages d'erreur (03 ou 04) indiquent le type de dysfonctionnement qui s'est produit. Lorsqu'un message d'erreur s'affiche, le caméscope s'éteint automatiquement. Éjecter la cassette puis la réintroduire et vérifier si le message s'efface. Remettre ensuite le caméscope en marche. Si le message persiste, consulter le revendeur JVC le plus proche.

## Nettoyage du caméscope

Avant de le nettoyer, mettre le caméscope hors tension et retirer la batterie et l'adaptateur secteur.

### Pour nettoyer l'extérieur

Essuyer délicatement avec un chiffon doux. Plonger le chiffon dans de l'eau savonneuse et bien l'essorer avant d'essuyer les salissures importantes. Essuyer ensuite avec un chiffon sec.

### Pour nettoyer l'écran LCD

Essuyer délicatement avec un chiffon doux. Prendre soin de ne pas endommager l'écran. Fermer l'écran LCD.

### Pour nettoyer l'objectif

Utiliser une brosse soufflante et essuyer délicatement avec un papier nettoyant.

### REMARQUES :

- Éviter les agents de nettoyage puissants comme la benzine ou l'alcool.
- Le nettoyage ne doit être entrepris qu'après le retrait de la batterie ou d'autres modules d'alimentation.
- De la moisissure peut se former sur l'objectif s'il n'est pas nettoyé.
- Lors de l'utilisation d'un produit de nettoyage ou d'un chiffon traité chimiquement, se reporter aux mises en garde inhérentes à chaque produit.



## Batteries

La batterie fournie est une batterie au lithium-ion. Avant d'utiliser la batterie fournie ou une batterie en option, bien lire les consignes suivantes :

### Bornes

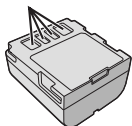

#### ● Pour éviter tout accident

... Ne pas brûler.

... Ne pas court-circuiter les

bornes. En cas de transport, s'assurer que le cache de la batterie fournie est mis. Si vous avez égaré le cache de la batterie, placer celle-ci dans un sac plastique.

... Ne pas modifier ni démonter.

... Ne pas exposer la batterie à des températures au-delà de 60°C ; en pareil cas, la batterie risque de surchauffer, d'exploser ou de prendre feu.

... Utiliser uniquement les chargeurs spécifiés.

#### ● Pour éviter tout endommagement et prolonger la durée de vie utile

... Ne pas soumettre à un choc inutile.

... Charger dans un endroit où les températures figurent dans les tolérances indiquées dans le tableau ci-dessous. Il s'agit d'une batterie à réaction chimique — des températures plus basses peuvent gêner la réaction chimique, tandis que des températures plus élevées peuvent faire obstacle à une recharge complète.

... Entreposer dans un endroit frais et sec. Toute exposition prolongée à de hautes températures accélérera la décharge naturelle et diminuera la durée de vie utile.

... Charger et décharger complètement la batterie tous les 6 mois lors d'un entreposage pendant une période de temps prolongée.

... Retirer l'appareil du chargeur ou le débrancher lorsque vous ne vous en servez pas ; certains appareils, même éteints, continuent de consommer du courant.

### Les avantages des batteries lithium-ion

Les batteries lithium-ion sont petites mais ont une grande capacité. Cependant, quand une batterie est exposée à des températures basses (en dessous de 10°C), sa durée d'utilisation devient plus courte et elle peut cesser de fonctionner. Dans ce cas, mettre la batterie dans votre poche ou dans un autre endroit chaud quelques instants, puis l'installer de nouveau sur le caméscope.

## REMARQUES :

● Il est normal que la batterie chauffe après recharge ou après utilisation.

### Gammes des températures

Recharge : 10°C à 35°C

Fonctionnement : 0°C à 40°C

Entreposage : -20°C à 50°C

- Plus la température est basse, plus la recharge est longue.
- Les temps de recharge concernent une batterie complètement déchargée.

## Cassettes

Pour garantir des conditions optimales d'usage et de rangement de vos cassettes, bien lire les consignes suivantes :

#### ● Pendant l'utilisation

... S'assurer que la cassette porte la marque Mini DV.

... Bien savoir que tout enregistrement sur des bandes préalablement enregistrées efface automatiquement les signaux vidéo et audio précédemment enregistrés.

... S'assurer que la cassette est correctement insérée.

... Ne pas charger ni décharger la cassette plusieurs fois de suite sans faire défiler la bande. La bande risque de se détendre et d'être endommagée.

... Ne pas ouvrir le cache avant de la cassette. La bande serait exposée aux traces de doigt et à la poussière.

#### ● Entreposer les cassettes

... Loin des radiateurs ou autres sources de chaleur.

... À l'abri de la lumière directe du soleil.

... Dans des endroits où elles ne seront pas soumises à un choc inutile ou des vibrations.

... Dans des lieux où elles ne seront pas exposées à des champs magnétiques puissants (c'est-à-dire loin des moteurs, transformateurs ou aimants, par exemple).

... À la verticale dans leur emballage d'origine.

## Cartes mémoire

Pour garantir des conditions optimales d'usage et de rangement de vos cartes mémoire, bien lire les consignes suivantes :

#### ● Pendant l'utilisation

... Vous assurer que la carte mémoire porte la marque SD ou MultiMediaCard.

... Vous assurer que la carte mémoire est correctement insérée.

#### ● En cours d'accès de la carte mémoire (pendant un enregistrement, une lecture, une suppression, une initialisation, etc.)

... Ne jamais décharger la carte mémoire ni éteindre le caméscope.

#### ● Entreposer les cartes mémoire

... Loin des radiateurs ou autres sources de chaleur.

... À l'abri de la lumière directe du soleil.

... Dans des endroits où elles ne seront pas soumises à un choc inutile ou des vibrations.

... Dans des lieux où elles ne seront pas exposées à des champs magnétiques puissants (c'est-à-dire loin des moteurs, transformateurs ou aimants, par exemple).

**Écran LCD****• Pour éviter tout endommagement de l'écran LCD, NE PAS**

... Le pousser trop fortement ou lui faire subir des chocs.

... Placer le caméscope avec l'écran LCD en dessous.

**• Pour prolonger sa durée de vie utile**

... Éviter de le frotter à l'aide d'un chiffon rugueux.

**• Ne pas ignorer les phénomènes suivants lors de l'usage de l'écran LCD. Il ne s'agit en aucun cas de dysfonctionnements**

... Tandis que le caméscope est en état de marche, la surface autour de l'écran LCD et/ou l'arrière peuvent chauffer.

... Si l'appareil reste trop longtemps allumé, la surface autour de l'écran LCD chauffe.

**Appareil principal****• Pour votre sécurité, NE PAS**

... Ouvrir le boîtier du caméscope.

... Démontez ou modifiez l'appareil.

... Court-circuiter les bornes de la batterie.

Maintenir celle-ci éloignée de tout objet métallique lorsqu'elle n'est pas utilisée.

... Laisser pénétrer des substances inflammables, de l'eau ou des objets métalliques dans l'appareil.

... Retirer la batterie ou débrancher l'appareil alors que celui est allumé.

... Garder la batterie à l'intérieur du caméscope lorsque celui-ci n'est pas utilisé.

**• Éviter d'utiliser l'appareil**

... Dans des endroits humides ou poussiéreux excessivement.

... Dans des lieux exposés à de la suie ou de la vapeur (par exemple, près d'une cuisinière).

... Dans des endroits exposés aux chocs ou vibrations excessives.

... Près d'un téléviseur.

... Près d'appareils générant des champs magnétiques ou électriques puissants (c'est-à-dire des haut-parleurs, des antennes de diffusion, etc.).

... Dans des lieux exposés à des températures extrêmes (au-delà de 40°C ou en deçà de 0°C).

**• NE PAS laisser l'appareil**

... Dans des endroits à plus de 50°C.

... Dans des lieux exposés à des taux d'humidité extrêmes (en deçà de 35% ou au-delà de 80%).

... En plein soleil.

... Dans une voiture hermétiquement fermée en période estivale.

... Près d'un radiateur.

**• Pour protéger l'appareil, NE PAS**

... Le mouiller.

... Le faire tomber ou le cogner contre des objets durs.

... Le soumettre à un choc ou des vibrations excessives durant le transport.

... Maintenir l'objectif orienté vers des objets extrêmement lumineux pendant trop longtemps.

... Exposer l'objectif à la lumière directe du soleil.

... Le transporter en le tenant par l'écran LCD.

... Le balancer inutilement par la bandoulière ou la poignée.

... Trop balancer l'étui souple lorsque le caméscope est à l'intérieur.

**• Des têtes sales peuvent créer les problèmes suivants :**

... Aucune image n'apparaît pendant la lecture.

... Des blocs de parasites sont perceptibles pendant la lecture.

... Pendant l'enregistrement ou la lecture, l'indicateur d'avertissement d'encrassement des têtes "X" apparaît.

... L'enregistrement ne peut pas s'effectuer de façon correcte.

En pareils cas, utiliser la cassette de nettoyage en option. L'introduire et procéder à la lecture. Un usage répété et consécutif de la cassette risque d'endommager les têtes vidéo. Au bout de 20 secondes de lecture, le caméscope s'arrête automatiquement. Vous reportez au mode d'emploi de la cassette de nettoyage. Si, après le nettoyage, les problèmes persistent, consultez le revendeur JVC le plus proche. Les pièces mobiles mécaniques chargées du déplacement des têtes vidéo et de la bande vidéo ont tendance à s'encrasser et à s'user avec le temps. Pour maintenir une image claire en permanence, il est recommandé d'effectuer des contrôles réguliers après quelques 1 000 heures d'utilisation de l'appareil. Pour plus de détails sur les contrôles périodiques, consultez le revendeur JVC le plus proche.

## Manipulation d'un CD-ROM

- Veiller à ne pas salir ni rayer la surface réfléchissante (le verso de la surface imprimée). Ne rien écrire ni coller sur aucune des deux faces. En cas de salissure, essuyer délicatement le CD-ROM à l'aide d'un chiffon doux en partant du centre vers l'extérieur.
- Ne pas utiliser de nettoyants pour disques conventionnels ni de produits pulvérisés.
- Ne pas cintrer le CD-ROM ni toucher sa surface réfléchissante.
- Ne pas entreposer le CD-ROM dans un lieu poussiéreux, chaud ou humide. Le maintenir à l'abri des rayons du soleil.

### À propos de la condensation d'humidité

- Vous avez sans doute observé qu'en versant un liquide froid dans un verre, des gouttes d'eau se forment sur la surface extérieure. Le même phénomène se produit sur le tambour porte-têtes d'un caméscope quand vous le déplacez d'un endroit froid vers un endroit chaud, après avoir chauffé une pièce restée froide, dans des conditions d'humidité extrêmes ou dans un lieu où l'air est refroidi par un climatiseur.
- De l'humidité sur le tambour porte-têtes peut abîmer gravement la bande vidéo, et provoquer des dommages internes au caméscope lui-même.

### Dysfonctionnement grave

En cas de dysfonctionnement, cesser toute opération immédiatement et consulter le revendeur JVC le plus proche.

Le caméscope est un appareil commandé par un microprocesseur. Des irrégularités dans son fonctionnement risquent de survenir suite à du bruit et des interférences externes (provenant d'un téléviseur, d'un poste de radio, etc.). En pareil cas, commencer par débrancher l'appareil de sa source d'alimentation (batterie, adaptateur secteur, etc.), puis attendre quelques minutes ; ensuite, rebrancher l'appareil et procéder comme à l'habitude depuis le début.

**Caméscope****Caractéristiques générales****Alimentation**

11 V CC (adaptateur secteur)

7,2 V CC (batterie)

**Consommation**

4,8 W environ (rétroéclairage de l'écran LCD désactivé)

5,8 W environ (rétroéclairage de l'écran LCD activé)

6,5 W environ (maximum, lors de la recharge de la batterie)

**Dimensions (L x H x P)**

88 mm x 89 mm x 93 mm (écran LCD fermé)

**Poids**

510 g environ (sans batterie, cassette, carte mémoire, parasoleil et couvre-objectif)

590 g environ (avec batterie, cassette, carte mémoire, parasoleil et couvre-objectif)

**Température d'utilisation**

0°C à 40°C

**Humidité en fonctionnement**

35 % à 80 %

**Température de stockage**

-20°C à 50°C

**Capteur**

CCD 1/4,5" (1 330 000 pixels) x 3 (3 CCD)

**Objectif**

Vidéo : F 1,8 à 2,4, f = 3,2 mm à 32 mm, objectif à zoom électrique 10:1

Photo : F 1,9 à 2,4, f = 4 mm à 32 mm, objectif à zoom électrique 8:1

**Diamètre du filtre**

ø37 mm

**Écran LCD**

LCD à matrice active TFT de 2,5" de diagonale

**Haut-parleur**

Monaural

**Flash**

Portée de 2 m (distance de prise de vue recommandée)

**Caméscope numérique****Format**

Format DV (mode SD)

**Format du signal**

Standard PAL

**Format d'enregistrement et de lecture**

Vidéo : Enregistrement numérique en composantes

Audio : enregistrement numérique PCM, 4-canaux, 32 kHz (12-bits), 2-canaux, 48 kHz (16-bits)

**Cassette**

Cassette Mini DV

**Vitesse de la bande**

SP : 18,8 mm/s, LP : 12,5 mm/s

**Durée maximum d'enregistrement (cassette de 80 mn)**

SP : 80 mn, LP : 120 mn

**Appareil photo numérique****Support de stockage**

Carte mémoire SD/MultiMediaCard

**Système de compression**

JPEG (compatible)

**Taille de l'image**

5 modes (2560 x 1920 / 2048 x 1536 /

1600 x 1200 / 1280 x 960 / 640 x 480)

**Qualité de l'image**

2 modes (FIN/STANDARD)

**Prises****S/AV**

Entrée S-Vidéo :

Y : 0,8 V à 1,2 V (p-p), 75 Ω, analogique

C : 0,2 V à 0,4 V (p-p), 75 Ω, analogique

Sortie S-Vidéo :

Y : 1,0 V (p-p), 75 Ω, analogique

C : 0,3 V (p-p), 75 Ω, analogique

Entrée vidéo : 0,8 V à 1,2 V (p-p), 75 Ω,

analogique

Sortie vidéo : 1,0 V (p-p), 75 Ω, analogique

Entrée audio : 300 mV (rms), 50 kΩ,

analogique, stéréo

Sortie audio : 300 mV (rms), 1 kΩ, analogique, stéréo

**Entrée microphone**

ø3,5 mm, stéréo

**Sortie casque**

ø3,5 mm, stéréo

**DV**

Entrée/sortie : 4-broches, compatible IEEE1394

**USB**

Mini USB type B, compatible USB 1.1/2.0 (Full speed)

**Adaptateur secteur****Alimentation requise**

CA 110 V à 240 V ~, 50 Hz/60 Hz

**Sortie**CC 11 V , 1 A

Les caractéristiques mentionnées se rapportent au mode SP, sauf indication contraire. L'aspect et les caractéristiques techniques sont susceptibles d'être modifiés sans préavis.

**Nombre approximatif de photos qu'il est possible d'enregistrer**

Le nombre augmente ou diminue en fonction, entre autres, de la taille de l'image et de la qualité de l'image.

Taille de l'image/Qualité de l'image	Carte mémoire SD						MultiMediaCard
	32* Mo	64 Mo	128 Mo	256 Mo	512 Mo	1 Go	32 Mo
640 x 480/FIN	185	385	780	1555	3140	6040	195
640 x 480/STANDARD	265	550	1115	2225	4490	8635	275
1280 x 960/FIN	50	100	210	420	845	1630	50
1280 x 960/STANDARD	80	170	350	705	1425	2745	85
1600 x 1200/FIN	33	65	140	280	570	1095	35
1600 x 1200/STANDARD	50	110	225	455	920	1775	55
2048 x 1536/FIN	20	42	85	170	350	675	21
2048 x 1536/STANDARD	32	65	135	270	550	1055	34
2560 x 1920/FIN	13	27	55	110	225	435	14
2560 x 1920/STANDARD	21	42	85	175	355	685	22

\* Fournie

- Les cartes mémoire SD suivantes ont été homologuées pour fonctionner avec ce caméscope.

Capacité	Fabricant
32 Mo, 64 Mo, 128 Mo, 256 Mo, 512 Mo, 1 Go	Panasonic, TOSHIBA, SanDisk, pqi

<b>A</b>		<b>H</b>	
Adaptateur secteur .....	14	Histogramme .....	27
Animation .....	35		
<b>B</b>		<b>I</b>	
Balance des blancs .....	43	Impression directe .....	31
Batterie .....	13, 14, 57	Initialisation d'une carte mémoire .....	32
Bip .....	35	Insertion d'une carte mémoire .....	17
<b>C</b>		Insertion d'une cassette .....	16
Capacité d'enregistrement		Insertion vidéo .....	49
Carte mémoire .....	61		
Cassette .....	18	<b>L</b>	
Caractéristiques techniques .....	60	Lecture au ralenti .....	24
Carte mémoire .....	17, 57		
Choix du support d'enregistrement		<b>M</b>	
(ENREG SUR) .....	37	Messages d'avertissement .....	54
Commande d'exposition .....	41	Mise au point manuelle .....	41
Commande d'exposition spot .....	42	Mode Démo .....	36
Compensation de contre-jour .....	42	Mode Grand angle .....	35
Copie .....	28, 46, 47	Mode Photo .....	34
		Mode Son .....	34, 37
<b>D</b>		Modification des réglages à l'aide	
Data Battery .....	14	des menus .....	33 – 38
Dépannage .....	51		
Doublage audio .....	50	<b>P</b>	
<b>E</b>		Prise de vue en faible lumière .....	40
Écran LCD .....	12	Prise de vue en fourchette .....	25
Effets de volet et de fondu .....	44	Prise de vue en rafale .....	25, 40
Effets spéciaux .....	45	Prise de vue par intervalle .....	26
Effets spéciaux en lecture .....	24	Protection des fichiers .....	28
Enregistrement de 5 secondes .....	35, 40		
Exposition automatique programmée .....	44	<b>Q</b>	
		Qualité de l'image .....	37
<b>F</b>			
Fixation sur un pied .....	16		
Flash .....	39		

**R**

Raccordement à un ordinateur personnel .....	48
Raccordement à un téléviseur ou à un magnétoscope .....	22
Recharge de la batterie .....	13
Recherche de section vierge .....	21
Redéfinition du nom de fichier .....	28
Réglage de la date et de l'heure .....	15
Réglage DPOF .....	30, 31
Réglage du téléobjectif (MACRO) .....	35
Relecture rapide .....	20
Retardateur .....	40

**S**

Stabilisateur d'image numérique (DIS, Digital Image Stabilizer) .....	34
Suppression de fichiers .....	29

**T**

Taille de l'image .....	37
Télécommande .....	23
Time code .....	19, 36

**U**

Utilisation liée à l'alimentation .....	15
---	----

**V**

Verrouillage de l'iris .....	42
Vitesse de la bande (MODE ENREG) .....	34, 38
Volume du haut-parleur .....	20

**Z**

Zoom .....	19, 24, 34
------------	------------

**JVC**