

JVC

CAMESCOPE NUMÉRIQUE

GR-DX300

GR-DX100

GR-DX95

GR-DX75

Consultez la page d'accueil de notre site World Wide Web pour les caméscopes numériques:

<http://www.jvc-victor.co.jp/english/cyber/>

Pour les accessoires:

<http://www.jvc-victor.co.jp/english/accessory/>

FRANÇAIS

TABLE DES MATIÈRES

DÉMONSTRATION
AUTOMATIQUE 6

PRÉPARATIFS 7 – 11

ENREGISTREMENT
ET LECTURE SUR
BANDE 12 – 16

ENREGISTREMENT
ET LECTURE SUR
CARTE MÉMOIRE 17 – 24

FONCTIONS
ÉLABORÉES 25 – 44

RÉFÉRENCES 45 – 59

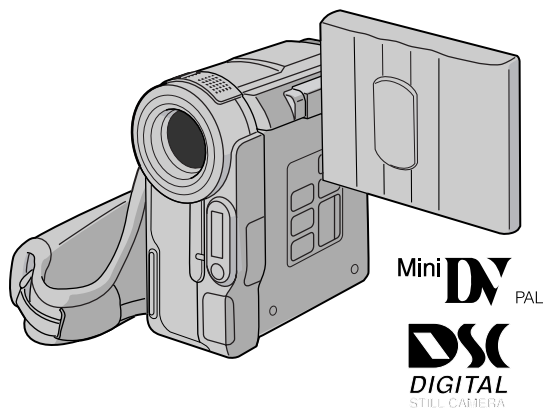

MANUEL D'UTILISATION

LYT1119-003B

FR

TABLE DES MATIÈRES

PRÉCAUTIONS DE SÉCURITÉ	3
ACCESSOIRES FOURNIS	5
FIXATION DU CAPUCHON D'OBJECTIF	5
FIXATION DU FILTRE EN LIGNE	6
DÉMONSTRATION AUTOMATIQUE	6

PRÉPARATIFS

Alimentation	7 – 8
Ajustement de la courroie	8
Ajustement de la netteté du viseur	8
Montage sur un trépied	9
Insertion/éjection d'une cassette	9 – 10
Réglages de la date et de l'heure	10
Réglage du mode d'enregistrement	10
Insertion d'une carte mémoire	11
Réglage de qualité d'image/taille de l'image	11

ENREGISTREMENT ET LECTURE SUR BANDE

ENREGISTREMENT SUR BANDE	12 – 14
Enregistrement de base	12 – 13
Zoom	13
Time Code	14
LECTURE SUR BANDE	14 – 16
Lecture normale	14 – 15
Recherche de section vierge	15
Raccordements	16

ENREGISTREMENT ET LECTURE SUR CARTE MÉMOIRE

ENREGISTREMENT SUR CARTE MÉMOIRE	17 – 18
Prise de vues simple (Photo)	17 – 18
LECTURE SUR CARTE MÉMOIRE	18 – 19
Lecture normale	18
Lecture automatique	19
Lecture indexée	19
Visualisation d'informations de fichier	19
Retrait de l'affichage sur écran	19
FONCTIONS ÉLABORÉES	20 – 24
Protection de fichiers	20
Effacement de fichiers	20
Fonction NAVIGATION	21 – 22
Enregistrement de clip E-mail	22
Copie d'images fixes enregistrées sur une bande vers une carte mémoire	23

Réglage d'information d'impression (Réglage DPOF) ...	23 – 24
Création d'un nouveau dossier	24
Initialisation d'une carte mémoire	24

FONCTIONS ÉLABORÉES

POUR L'ENREGISTREMENT	25 – 31
Photo au flash	25
Ajustement de la luminosité du flash	25
Retardateur (GR-DX300/DX100 uniquement)	26
Enregistrement 5 secondes (GR-DX300/DX100 uniquement)	26
Prise de nuit	27
Programme AE avec effets spéciaux	27
Effets de fondu/volet	28
Mode Photo (Pour enregistrement vidéo)	29
Mise au point automatique	29
Mise au point manuelle	30
Commande d'exposition	30
Verrouillage de l'iris	31
Réglage de la balance des blancs	31
Balance des blancs manuelle	31

UTILISATION DES MENUS POUR UN AJUSTEMENT

DÉTAILLÉ	32 – 36
Pour le menu d'enregistrement	32 – 35
Pour le menu de lecture	35 – 36
COPIE	37 – 38
Copie vers ou à partir d'un magnétoscope	37
Copie vers ou à partir d'un appareil vidéo disposant d'une prise DV (copie numérique)	38

UTILISATION DE LA TÉLÉCOMMANDE

.....	39 – 43
Lecture au ralenti	39
Lecture image par image	39
Effets spéciaux en lecture	39
Lecture avec zoom	39
Doublage audio	40
Insertion vidéo	40
Montage par mémorisation de séquences	41 – 43
Pour un montage encore plus précis	43

RACCORDEMENTS DE SYSTÈME

.....	44
Raccordement à un ordinateur personnel	44

RÉFÉRENCES

GUIDE DE DÉPANNAGE	45 – 47
PRÉCAUTIONS À OBSERVER	48 – 50
CARACTÉRISTIQUES TECHNIQUES	51
INDEX	52 – 57
Commandes, connecteurs et indicateurs	52 – 53
Indications sur l'écran LCD/dans le viseur	54 – 57
LEXIQUE	58 – 59

Se référer aux diagrammes des pages 52 et 54 lors de la lecture du mode d'emploi car les commandes, connecteurs, indicateurs et indications sont tous numérotés sur les diagrammes et les numéros correspondants sont utilisés partout dans ce manuel sauf indication contraire.

Cher client,

Nous vous remercions pour l'achat de ce caméscope numérique. Avant utilisation, veuillez lire les informations pour votre sécurité et les précautions de sécurité (☞ p. 3, 4) pour assurer une utilisation sûre de cet appareil.

PRÉCAUTIONS DE SÉCURITÉ

AVERTISSEMENT:

POUR ÉVITER LES RISQUES D'INCENDIE OU D'ÉLECTROCUTION, NE PAS EXPOSER L'APPAREIL À LA PLUIE NI À L'HUMIDITÉ.

PRÉCAUTIONS:

- Pour éviter tout risque d'électrocution, ne pas ouvrir le boîtier. Aucune pièce intérieure n'est à régler par l'utilisateur. Se référer à un agent qualifié en cas de problème.
- Si l'on ne se sert pas de l'adaptateur secteur pendant une longue période, il est recommandé de débrancher le cordon d'alimentation de la prise secteur.

REMARQUES:

- La plaque d'identification (numéro de série) et l'étiquette d'avertissement de sécurité se trouvent sous l'appareil et/ou au dos.
- L'information d'identification et l'avertissement de sécurité de l'adaptateur secteur sont situés sur ses côtés supérieur et inférieur.

ATTENTION:

Afin d'éviter tout choc électrique ou dommage, insérez d'abord l'extrémité la plus courte du cordon d'alimentation dans l'adaptateur secteur jusqu'à ce qu'elle soit bien en place, puis branchez l'extrémité la plus longue sur une prise secteur.

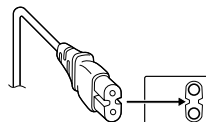

PRÉCAUTIONS:

- Ce caméscope est conçu pour être utilisé avec les signaux de télévision couleur de type PAL. Il ne peut pas être utilisé pour la lecture sur un téléviseur de standard différent. Cependant, l'enregistrement en direct et la lecture sur l'écran LCD/dans le viseur sont possibles n'importe où.
- Utiliser les batteries BN-V107U/V114U JVC et, pour les recharger ou fournir l'alimentation au caméscope à partir d'une prise secteur, utiliser l'adaptateur secteur multi-tensions fourni et le cordon d'alimentation fourni. (Un adaptateur de conversion adéquat risque d'être nécessaire pour le branchement sur les prises secteur de formes différentes selon les pays.)

Si le matériel est installé dans un coffret ou sur une étagère, s'assurer qu'il y a un espace suffisant sur tous les côtés pour permettre la ventilation (10 cm ou plus sur les deux côtés, au dessus et à l'arrière).

Ne pas boucher les orifices de ventilation.

(Si les orifices de ventilation sont bouchés par un journal, un tissu, etc., la chaleur peut ne pas s'éliminer.)

Aucune source à flamme nue, telle que des bougies allumées, ne doit être placée sur l'appareil.

En jetant des batteries aux ordures, les problèmes d'environnement doivent être pris en considération et les réglementations locales ou la législation concernant le rebut de ces batteries doivent être strictement respectées.

L'appareil ne doit pas être exposé à l'égouttage ni aux éclaboussures.

Ne pas utiliser cet appareil dans une salle de bain, ni dans des endroits avec de l'eau.

Aussi, ne pas placer de récipient rempli d'eau ou de liquides (tels des produits cosmétiques, des médicaments, des vases de fleurs, des plantes en pot, des tasses, etc.) sur le dessus de cet appareil.

(Si de l'eau ou un liquide entre dans ce matériel, un incendie ou un choc électrique risque de se produire.)

Ne dirigez pas l'objectif vers le soleil. Vous pourriez vous abîmer la vue et l'appareil pourrait être endommagé. Il y a aussi risque d'incendie ou d'électrocution.

ATTENTION!

Les remarques suivantes sont destinées à protéger l'utilisateur et l'appareil contre des dommages éventuels.

Ne pas saisir ni porter l'appareil par le viseur et/ou par l'écran LCD, car il pourrait tomber ou être endommagé.

Veillez à ne pas vous laisser prendre les doigts dans le volet de logement de cassette, et ne laissez pas les enfants utiliser l'appareil, car ils peuvent facilement se blesser de cette façon.

Ne pas utiliser de pied photographique sur des surfaces irrégulières et inclinées. Il pourrait tomber et l'appareil pourrait être sérieusement endommagé.

ATTENTION!

Avec des câbles (Audio/Vidéo, S-Vidéo, etc.) raccordés, il est recommandé de ne pas laisser le camescope sur le dessus du téléviseur, car tirer sur les câbles pourrait faire tomber le camescope, causant des dommages.

Mini **DV** PAL  **MultiMediaCard**

- Ce camescope est conçu exclusivement pour les cassettes vidéo numériques, les SD Memory Card et les MultiMediaCard. Seules les cassettes marquées "Mini **DV**" et les cartes mémoires marquées "**SD**" ou "*MultiMediaCard*" peuvent être utilisées avec cet appareil.

Avant de filmer une scène importante . . .

..... veuillez à utiliser des cassettes portant la mention ^{Mini}**DV**.

..... assurez-vous que vous n'utilisez que des cartes mémoires avec la marque **SD** ou *MultiMediaCard*.

..... souvenez-vous que ce camescope n'est pas compatible avec les autres formats vidéo numériques.

..... souvenez-vous que ce camescope est destiné à l'usage privé seulement. Toute utilisation commerciale sans autorisation est interdite. (Même si vous enregistrez un spectacle ou une exposition pour votre plaisir personnel, il est vivement recommandé de demander l'autorisation de filmer.)

ACCESSOIRES FOURNIS

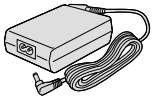

OU

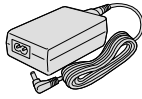

Adaptateur secteur AP-V11E ou AP-V13E

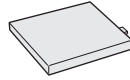

Batterie BN-V107U ou
BN-V107U-S



Câble S-Vidéo/Audio/
Vidéo/Montage

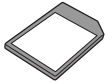

Carte mémoire 8 Mo
(déjà introduite dans
le camescope)

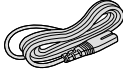

Cordon
d'alimentation

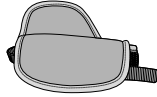

Poignée ceinturée
(déjà montée sur le
camescope)



Capuchon
d'objectif
(Voir ci-dessous
pour la fixation)



Câble prolongateur
de montage



Pile AAA (R03) x 2
(pour télécommande)

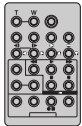

Télécommande
RM-V717U

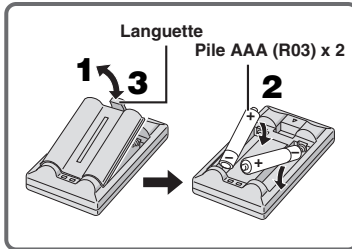

Languette

Pile AAA (R03) x 2

1 3

2



Adaptateur
péritel



Câble USB



Filtre en ligne
(pour câble USB
fourni p. 6 pour
la fixation)



Filtre en ligne x 2
(pour câble S-Vidéo/Audio/
Vidéo/Montage fourni et le
cordon de l'adaptateur
secteur fourni p. 6 pour
la fixation)



CD-ROM

REMARQUE:

Pour maintenir les performances optimales du camescope, des câbles fournis peuvent être équipés avec un ou plusieurs filtres en ligne. Si un câble n'a uniquement qu'un filtre en ligne, l'extrémité du câble la plus proche du filtre doit être raccordée au camescope.

FIXATION DU CAPUCHON D'OBJECTIF

Pour protéger l'objectif, fixer le capuchon d'objectif fourni sur le camescope comme montré dans l'illustration.

REMARQUE:

Pour confirmer que le capuchon d'objectif est mis correctement, s'assurer qu'il est à fleur du camescope.

1

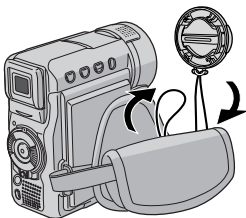

2

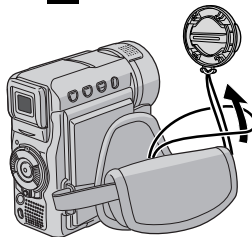

3

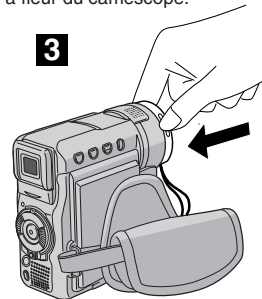

FIXATION DU FILTRE EN LIGNE

Fixer le(s) filtre(s) en ligne sur le cordon de l'adaptateur secteur fourni, le câble S-Vidéo/Audio/Vidéo/Montage fourni et le câble USB fourni. Le filtre en ligne réduit les interférences.

- Relâcher les pièces d'arrêt aux deux extrémités du filtre en ligne.



Pièce d'arrêt

- 1) Faire passer le câble par le filtre en ligne, laissant environ 3 cm de câble entre la fiche du câble et le filtre en ligne.
En utilisant le cordon de l'adaptateur secteur ou le câble USB, bien enrouler le câble une fois autour de l'extérieur du filtre en ligne comme montré dans l'illustration. Enrouler le câble pour qu'il ne soit pas ballant.

REMARQUE: Faire attention de ne pas endommager le câble.

- 2) Fermer le filtre en ligne jusqu'à son enclenchement.

Pour le cordon de l'adaptateur secteur et le câble USB



Pour le câble S-Vidéo/Audio/Vidéo/Montage



- En raccordant les câbles, brancher l'extrémité avec le filtre en ligne au caméscope.

DÉMONSTRATION AUTOMATIQUE

La démonstration automatique a lieu lorsque "DEMO MODE" est réglé sur "ON" (réglage en usine).

- La démonstration automatique commence lorsqu'il n'y a pas d'opération pendant 3 minutes environ après le réglage de l'interrupteur d'alimentation 12 sur "A" ou "M" et qu'il n'y a pas de cassette dans le caméscope.
- Effectuer n'importe quelle opération pendant la démonstration l'arrête momentanément. Si aucune opération n'est effectuée pendant plus de trois minutes après cela, la démonstration reprend.
- "DEMO MODE" reste sur "ON", même si l'alimentation du caméscope est coupée.
- Pour annuler la démonstration automatique:
 1. Régler l'interrupteur d'alimentation 12 sur "M" tout en appuyant sur la touche de verrouillage 14 située sur l'interrupteur et appuyer sur MENU 4. L'écran de menu apparaît.
 2. Appuyer sur + ou - 5 pour sélectionner "SYSTEM" et appuyer sur SELECT/SET 3.
 3. Appuyer sur + ou - 5 pour sélectionner "DEMO MODE" et appuyer sur SELECT/SET 3. Le menu secondaire apparaît.
 4. Appuyer sur + ou - 5 pour sélectionner "OFF" et appuyer sur SELECT/SET 3.
 5. Appuyer sur + ou - 5 pour sélectionner "RETURN", et appuyer deux fois sur SELECT/SET 3. L'écran normal apparaît.

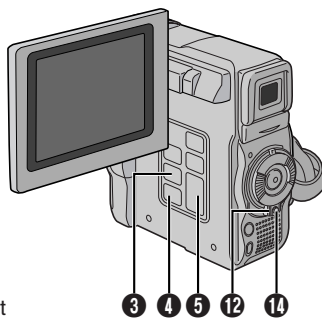

Menu secondaire

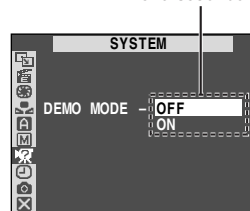

REMARQUE:

Si vous ne retirez pas le capuchon d'objectif, vous ne pouvez pas voir les changements réels activés de la démonstration automatique sur l'écran LCD ou dans le viseur.

RECHARGE DE LA BATTERIE

- 1 Introduire l'extrémité de la batterie portant les bornes dans la monture de batterie 29, puis pousser fermement sur l'extrémité de la batterie dans le sens de la flèche jusqu'à son verrouillage en place comme montré dans l'illustration.
- 2 Régler l'interrupteur d'alimentation 12 sur "OFF". Raccorder le l'adaptateur secteur du caméscope, puis raccorder le cordon d'alimentation sur l'adaptateur secteur.
- 3 Brancher le cordon d'alimentation à une prise de courant. Le témoin d'alimentation 10 sur le caméscope clignote pour indiquer que la recharge a commencé.
- 4 Lorsque le témoin d'alimentation 10 s'éteint, la recharge est terminée. Débrancher le cordon d'alimentation de l'adaptateur secteur de la prise de courant. Débrancher l'adaptateur secteur du caméscope.

Pour retirer la batterie:

Tout en faisant coulisser vers le haut **BATT. RELEASE** 32, la détacher.

Batterie	Durée de recharge
BN-V107U	Environ 1 heure 30 mn
BN-V114U (en option)	Environ 3 heures

Les durées de recharge sont pour une batterie complètement déchargée.

UTILISATION DE LA BATTERIE

Effectuer l'étape 1 de "RECHARGE DE LA BATTERIE".

Durée d'enregistrement approximative

Batterie	Écran LCD en marche	Viseur en marche
BN-V107U	1 heure 5 mn	1 heure 25 mn
BN-V114U (en option)	2 heures 10 mn	2 heures 55 mn
BN-V840U (en option)	5 heures 50 mn	7 heures 50 mn
BN-V856U (en option)	8 heures 20 mn	11 heures 10 mn

UTILISATION DE L'ALIMENTATION SECTEUR

Raccorder l'adaptateur secteur au caméscope comme montré dans l'illustration suivante.

- L'adaptateur secteur fourni dispose d'une sélection automatique de la tension dans la gamme 110 V à 240 V CA.

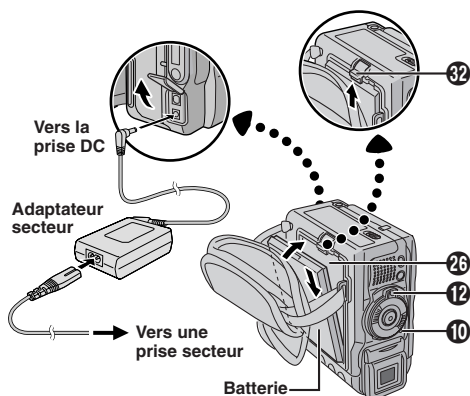

ATTENTION

Avant de détacher la source d'alimentation, s'assurer que l'alimentation du caméscope est coupée. Ne pas respecter cela peut conduire à un mauvais fonctionnement du caméscope.

INFORMATION

Le kit de batterie longue durée est un lot comprenant une batterie et un adaptateur secteur/chargeur:

VU-V840 KIT : Batterie BN-V840U et adaptateur secteur/chargeur AA-V15EG

VU-V856 KIT : Batterie BN-V856U et adaptateur secteur/chargeur AA-V80EG

Lire le mode d'emploi du kit avant utilisation.

Également, en utilisant le cordon CC VC-VBN856U JVC en option, il sera possible de raccorder des batteries BN-V840U ou BN-V856U au caméscope et de fournir directement l'alimentation au caméscope.

REMARQUES:

- Si le capuchon de protection est monté sur la batterie, commencer par le retirer.
- Pendant la recharge, le caméscope ne peut pas être utilisé.
- La recharge n'est pas possible si un mauvais type de batterie est utilisé.
- En chargeant la batterie pour la première fois ou après une longue période de stockage, le témoin d'alimentation 10 peut ne pas s'allumer. Retirer la batterie du caméscope, puis essayer de nouveau de la recharger.
- Si la durée d'utilisation d'une batterie complètement rechargée devient très courte, la batterie est usée. Veuillez en acheter une nouvelle.
- La durée d'enregistrement est réduite de façon significative lorsque le zoom ou le mode d'attente d'enregistrement est engagé de façon répétée ou l'écran LCD est utilisé de façon répétée.
- Avant un usage prolongé, il est recommandé de préparer suffisamment de batteries pour couvrir 3 fois la durée de prise de vues prévue.

Suite à la page suivante.

Ajustement de la courroie

- Comme l'adaptateur secteur génère de l'électricité, il devient chaud pendant l'utilisation. Ne l'utiliser que dans des endroits bien ventilés.
- Les opérations suivantes arrêtent la recharge:
 - Régler l'interrupteur d'alimentation 12 sur "PLAY", "A" ou "M".
 - Débrancher l'adaptateur secteur du caméscope.
 - Débrancher l'adaptateur secteur de la prise de courant.
 - Détacher la batterie du caméscope.
- L'alimentation de ce caméscope sera automatiquement coupée s'il est alimenté à partir de l'adaptateur secteur au bout de 5 minutes environ depuis qu'il est entré en mode d'attente d'enregistrement avec une cassette introduite. Si, dans ces conditions, la batterie est fixée au caméscope, sa recharge commencera.
- En utilisant l'adaptateur secteur/chargeur AA-V100EG en option, vous pouvez recharger la batterie BN-V107U/ V114U sans le caméscope. Toutefois, il ne peut pas être utilisé comme adaptateur secteur.
- Pour éviter des interférences avec la réception, ne pas utiliser l'adaptateur secteur près d'une radio.
- Effectuer la recharge où la température ambiante est entre 10°C et 35°C. La gamme de température idéale est de 20°C à 25°C pour la recharge. Si l'endroit est trop froid, la recharge peut être incomplète.
- Les durées de recharge varient en fonction de la température ambiante et de l'état de la batterie.

À propos des batteries

DANGER! Ne pas démonter les batteries ni les exposer au feu ou à une chaleur excessive, ce qui pourrait causer un incendie ou une explosion.

AVERTISSEMENT! Ne pas laisser la batterie ou ses bornes entrer en contact avec des objets métalliques, ce qui pourrait produire un court-circuit et éventuellement déclencher un incendie.

Les avantages des batteries lithium-ion

Les batteries au lithium sont petites mais ont une grande capacité. Cependant, quand une batterie est exposée à des températures basses (en dessous de 10°C), sa durée d'utilisation devient plus courte et elle peut cesser de fonctionner. Dans ce cas, mettez la batterie dans votre poche ou dans un autre endroit chaud quelques instants, puis installez la de nouveau sur le caméscope. Tant que la batterie n'est pas froide, ses performances devraient être intactes. (Si vous utilisez un sachet chauffant, assurez-vous que la batterie n'est pas en contact direct avec lui.)

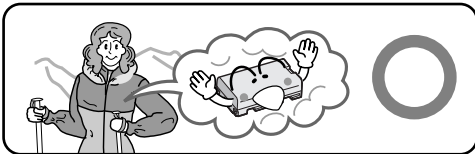

Les batteries lithium-ion sont vulnérables au froid.

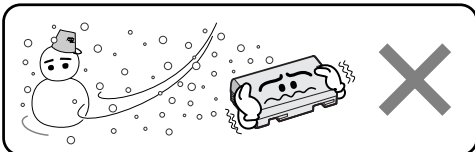

1 Séparer la bande Velcro.

2 Passer la main droite dans la boucle et tenir l'appareil.

3 Ajuster la position de votre pouce et vos doigts dans la courroie pour commander facilement la touche de marche/arrêt d'enregistrement 11, l'interrupteur d'alimentation 12 et la commande de zoom motorisé (SHUTTLE SEARCH) 16. S'assurer de refixer la bande Velcro.

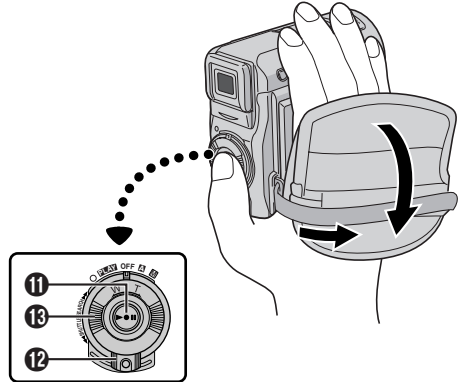

Ajustement de la netteté du viseur

1 Régler l'interrupteur d'alimentation 12 sur "A" ou "M" tout en appuyant sur la touche de verrouillage 14 située sur l'interrupteur.

2 Tirer complètement sur le viseur et l'ajuster à la main pour une meilleure visibilité.

3 Déplacer la commande d'ajustement dioptrique 29 jusqu'à ce que les indications dans le viseur soient nettement au point.

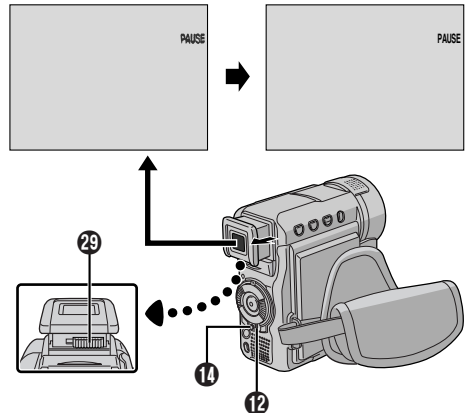

PRÉCAUTION

En fixant le caméscope sur un trépied, étendre ses pieds pour stabiliser le caméscope. Il n'est pas recommandé d'utiliser des trépieds de petite taille. L'appareil pourrait être endommagé en cas de chute.

1 Pour fixer le caméscope sur un trépied, aligner la vis du trépied sur la vis de montage **30** du caméscope. Puis serrer la vis dans le sens des aiguilles d'une montre. Certains trépieds ne sont pas équipés de taquet.

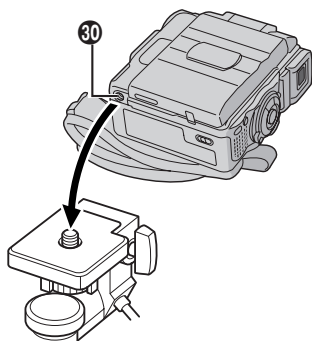

Le caméscope a besoin d'être alimenté pour charger ou éjecter une cassette.

1 Faire coulisser et maintenir **OPEN/EJECT** **36** dans le sens de la flèche puis tirer le volet ouvert jusqu'à son blocage. Le logement s'ouvre automatiquement.

• Ne touchez pas aux pièces internes.

2 Insérez ou enlevez la cassette et appuyez sur "PUSH HERE" pour fermer le logement.

• Quand vous fermez le logement, il s'abaisse automatiquement. Attendez qu'il soit complètement abaissé avant de fermer le volet.

• Quand la tension de la batterie est faible, il peut être impossible de fermer le volet. Ne forcez pas, mais remplacez la batterie par une batterie complètement chargée avant de continuer.

3 Fermer fermement le volet de logement de cassette jusqu'à son verrouillage en place.

Pour protéger des enregistrements importants:

poussez le commutateur de protection contre l'effacement au dos de la cassette dans le sens de "SAVE". Vous ne risquez pas de réenregistrer la cassette. Pour enregistrer sur cette cassette, ramener le commutateur sur "REC" avant de l'insérer.

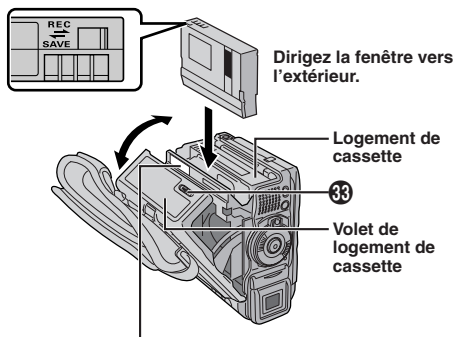

Bien s'assurer de n'appuyer que sur la partie marquée "PUSH HERE" pour fermer le logement de cassette; toucher d'autres pièces pourrait prendre votre doigt dans le logement, risquant de vous blesser ou de produire des dommages.

Durée approximative d'enregistrement

Cassette	Mode d'enregistrement	
	SP	LP
30 mn	30 mn	45 mn
60 mn	60 mn	90 mn
80 mn	80 mn	120 mn

REMARQUES:

- Le porte-cassette ne peut être ouvert que si le caméscope est alimenté.

Suite à la page suivante.

- Il faut quelques secondes pour que le logement de cassette s'ouvre. Ne l'ouvrez pas en forçant.
- Il peut y avoir un retard après l'ouverture du volet de logement de cassette jusqu'à l'ouverture du logement de cassette. Ne l'ouvrez pas en forçant.
- Si vous attendez quelques secondes et que le logement ne s'ouvre pas, refermez le volet et essayez une nouvelle fois. Si le logement de cassette ne s'ouvre toujours pas, mettez le camescope hors tension puis de nouveau sous tension.
- Si la cassette n'est pas chargée correctement, ouvrir complètement le volet de logement de cassette et retirer la cassette. Quelques minutes plus tard, l'introduire de nouveau.
- Lorsque le camescope est transporté d'un lieu froid dans un lieu chaud, attendez quelques instants avant d'ouvrir le volet afin d'éviter une éventuelle condensation.
- Une fois que le logement de cassette est fermé, il recule automatiquement. Attendre qu'il ait reculé complètement avant de fermer le volet de logement de cassette.
- Fermer le volet de logement de cassette avant que le logement de cassette sorte peut endommager le camescope.
- Même lorsque l'alimentation du camescope est coupée, une cassette peut être insérée ou enlevée. Toutefois si le logement de cassette est fermé avec le camescope non alimenté, il ne reculera pas de ce fait. Il est recommandé de mettre l'alimentation en marche avant l'insertion ou l'éjection.
- Si on reprend l'enregistrement après ouverture du volet de logement de cassette, une partie vierge est enregistrée sur la bande ou une scène enregistrée précédemment est effacée (recouverte par le nouvel enregistrement), que le logement de cassette soit sorti ou non. Voir la page 14 pour des informations à propos de l'enregistrement sur une cassette en cours.

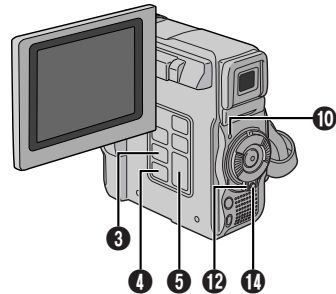
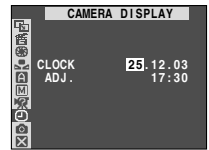
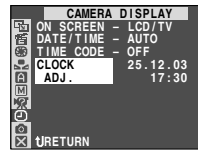

Réglage du mode d'enregistrement

Réglez le mode d'enregistrement sur bande selon votre préférence.

1 Régler l'interrupteur d'alimentation **12** sur "**M**" tout en appuyant sur la touche de verrouillage **14** située sur l'interrupteur, et ouvrir complètement l'écran LCD ou tirer complètement sur le viseur. Le témoin d'alimentation **10** s'allume et le camescope est mis en marche.

2 Appuyer sur **MENU 4**. L'écran de menu apparaît.

3 Appuyer sur + ou - **5** pour sélectionner "**A** (CAMERA)" et appuyer sur **SELECT/SET 3**.

4 Appuyer sur + ou - **5** pour sélectionner "REC MODE" et appuyer sur **SELECT/SET 3**. Le menu secondaire apparaît. Sélectionner "SP" ou "LP" en appuyant sur + ou - **5** et appuyer sur **SELECT/SET 3**. Appuyer sur + ou - **5** pour sélectionner "**RETURN**", et appuyer deux fois sur **SELECT/SET 3**. L'écran de menu se ferme.

- Le doublage audio et l'insertion vidéo (p. 40) sont possibles sur les bandes enregistrées dans le mode SP.

- "LP" (Longue durée) est plus économique, offrant 1,5 fois la durée d'enregistrement normale.

REMARQUES:

- Si le mode d'enregistrement est commuté pendant l'enregistrement, l'image de lecture sera floue au point de commutation.
- Il est recommandé que les bandes enregistrées dans le mode LP sur ce camescope soient lues sur ce camescope.
- Pendant la lecture d'une bande enregistrée sur un autre camescope, des parasites peuvent apparaître ou il peut y avoir des pauses momentanées dans le son.

Réglages de la date et de l'heure

La date et l'heure seront toujours enregistrées automatiquement sur la bande. Vous pouvez choisir de les afficher ou non pendant la lecture (p. 34).

1 Régler l'interrupteur d'alimentation **12** sur "**M**" tout en appuyant sur la touche de verrouillage **14** située sur l'interrupteur, et ouvrir complètement l'écran LCD ou tirer complètement sur le viseur. Le témoin d'alimentation **10** s'allume et le camescope est mis en marche.

2 Appuyer sur **MENU 4** pour accéder à l'écran de menu.

3 Appuyer sur + ou - **5** pour sélectionner "**C** (CAMERA DISPLAY)" et appuyer sur **SELECT/SET 3**.

4 Appuyer sur + ou - **5** pour sélectionner "CLOCK ADJ.". Appuyer sur **SELECT/SET 3** et le jour est illuminé. Appuyer sur + ou - **5** pour entrer le jour. Appuyer sur **SELECT/SET 3**. Répéter pour entrer le mois, l'année, les heures et les minutes. Appuyer sur + ou - **5** pour sélectionner "**RETURN**", et appuyer deux fois sur **SELECT/SET 3**. L'écran de menu se ferme.

REMARQUES:

- Même si vous sélectionnez "CLOCK ADJ.", si le paramètre n'est pas illuminé l'horloge interne du camescope continue à fonctionner. Une fois que vous déplacez la barre lumineuse sur le premier paramètre de date/heure (le jour), l'horloge s'arrête. Lorsque vous avez fini le réglage des minutes et appuyez sur **SELECT/SET 3**, la date et l'heure commencent à fonctionner à partir de la date et de l'heure que vous venez de régler.
- p. 50, "Batterie au lithium incorporée pour l'horloge".

Insertion d'une carte mémoire

La carte mémoire est déjà introduite dans le camescope quand vous recevez le camescope.

1 S'assurer que l'alimentation du camescope est coupée.

2 Ouvrir le volet de carte (**MEMORY CARD**) **8**.

3 Introduire d'abord le bord biseauté de la carte mémoire.

• Ne pas toucher la prise sur le côté opposé de l'étiquette.

4 Fermer le volet de carte **8**.

Pour retirer la carte mémoire:

dans l'étape **3** pousser sur la carte mémoire qui sort alors automatiquement du camescope. La retirer puis fermer le volet de carte **8**.

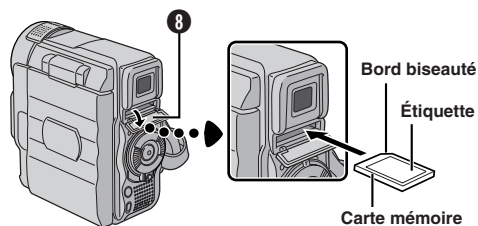

REMARQUES:

- Bien s'assurer de n'utiliser que des SD Memory Card marquées "SD" ou des MultiMediaCard marquées "MultiMediaCard".
- Certaines marques de cartes mémoires ne sont pas compatibles avec ce camescope. Avant d'acheter une carte mémoire, consulter le fabricant ou le revendeur.
- Avant d'utiliser une nouvelle carte mémoire, il est nécessaire de formater (FORMAT) la carte.  p. 24.

ATTENTION

Ne pas introduire/retirer la carte mémoire alors que l'alimentation du camescope est mise, ce qui pourrait corrompre la carte mémoire ou le camescope pourrait ne plus être capable de reconnaître si la carte est installée ou non.

Réglage de qualité d'image/taille de l'image

La qualité d'image et la taille de l'image peuvent être sélectionnées pour correspondre au mieux à vos besoins. Se référer au tableau de la page 18 pour votre sélection.

1 Régler le commutateur **VIDEO/MEMORY** **25** sur "MEMORY", puis régler l'interrupteur d'alimentation **12** sur "**M**" tout en appuyant sur la touche de verrouillage **14** située sur l'interrupteur. Le témoin d'alimentation **10** s'allume et le camescope est mis en marche.

2 Appuyer sur **MENU** **4**. L'écran de menu apparaît.

3 Appuyer sur + ou - **5** pour sélectionner "DSC" et appuyer sur **SELECT/SET** **3**.

4 Appuyer sur + ou - **5** pour sélectionner "QUALITY" et appuyer sur **SELECT/SET** **3**. Le menu secondaire apparaît. Appuyer sur + ou - **5** pour sélectionner le mode désiré et appuyer sur **SELECT/SET** **3**.

5 Appuyer sur + ou - **5** pour sélectionner "IMAGE SIZE" et appuyer sur **SELECT/SET** **3**. Le menu secondaire apparaît. Appuyer sur + ou - **5** pour sélectionner le mode désiré et appuyer sur **SELECT/SET** **3**.

6 Appuyer sur + ou - **5** pour sélectionner "RETURN", et appuyer sur **SELECT/SET** **3** deux fois. L'écran de menu se ferme.

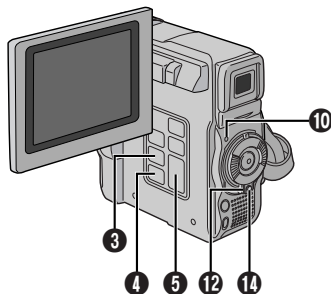

Affichage



Enregistrement de base

Effectuer les procédures indiquées ci-dessous avant de continuer.

- Alimentation (☞ p. 7)
- Ajustement de la courroie (☞ p. 8)
- Ajustement de la netteté du viseur (☞ p. 8)
- Insertion d'une cassette (☞ p. 9)
- Réglage du mode d'enregistrement (☞ p. 10)

1 Retirer le capuchon d'objectif.

Tirer sur l'extrémité inférieure **31** de l'écran LCD pour l'ouvrir et régler le commutateur **VIDEO/MEMORY 25** sur "VIDEO".

2 Régler l'interrupteur d'alimentation **12** sur "A" ou "M" tout en appuyant sur la touche de verrouillage **14** située sur l'interrupteur.

Prise de vues en utilisant l'écran LCD: Ouvrir complètement l'écran LCD.

Prise de vues en utilisant le viseur: Tirer complètement sur le viseur.

- Le témoin d'alimentation **10** s'allume et le camescope passe en mode d'attente d'enregistrement. "PAUSE" est affiché.
- L'image n'apparaîtra pas simultanément sur l'écran LCD et dans le viseur. Voir "PRIORITY" dans le menu SYSTEM (☞ p. 34).

3 Appuyer sur la touche de marche/arrêt d'enregistrement **11**. "REC" est affiché et le témoin d'enregistrement **16** s'allume alors que l'enregistrement est en cours.

- Pour arrêter l'enregistrement appuyer sur la touche de marche/arrêt d'enregistrement **11**. Le camescope repasse en mode d'attente d'enregistrement.

Pour ajuster la luminosité de l'affichage

- appuyer sur **MONITOR BRIGHT +** ou **-** **5** jusqu'à ce que l'indicateur de luminosité se déplace et que la luminosité appropriée soit atteinte.
- Il est également possible de régler la luminosité du viseur, tirer sur le viseur, régler "PRIORITY" dans le menu SYSTEM sur "FINDER" (☞ p. 34) et ajuster comme décrit ci-dessus.

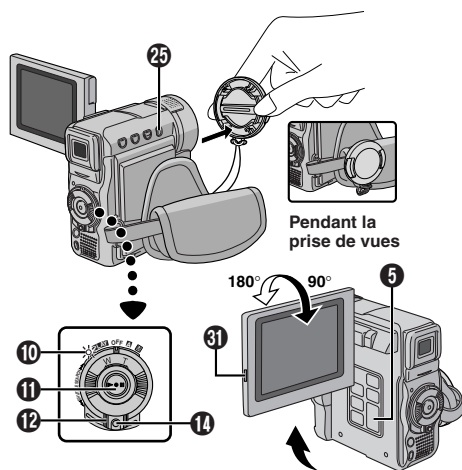

Pendant la prise de vues

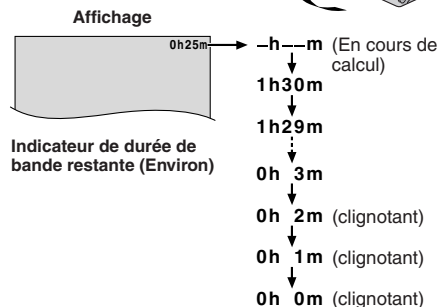

REMARQUES:

- Si le mode d'attente d'enregistrement continue pendant 5 minutes sans effectuer de zoom ou d'autres opérations, l'alimentation du camescope est coupée automatiquement. Pour remettre l'alimentation en marche, rentrer et tirer de nouveau sur le viseur ou fermer et ouvrir de nouveau l'écran LCD.
- Lorsqu'une section vierge est laissée entre des séquences enregistrées sur la bande, le time code est interrompu et des erreurs peuvent se produire en faisant du montage avec la bande. Pour éviter ceci, se référer à "ENREGISTREMENT SUR UNE CASSETTE EN COURS" (☞ p. 14).
- **Pour éteindre le témoin d'enregistrement **16** ou modifier le signal sonore, ☞ p. 34.**
- Lorsque vous utilisez l'écran LCD en extérieur en plein soleil, l'écran LCD risque d'être difficile à regarder. Si cela arrive, utiliser à la place le viseur.
- Des points noirs ou brillants de lumière (rouge, vert ou bleu) peuvent apparaître en permanence sur l'écran LCD ou dans le viseur (☞ p. 47).
- Lorsque la touche de marche/arrêt d'enregistrement **11** est pressée, il peut falloir quelques secondes avant que l'enregistrement réel commence. "REC" commence à tourner lorsque le camescope commence réellement l'enregistrement.
- La durée nécessaire pour calculer et affiche la longueur de bande restante, et la précision du calcul peuvent varier en fonction du type de bande utilisée.
- "TAPE END" apparaît quand la bande est arrivée à sa fin, et l'alimentation est coupée automatiquement si le camescope est laissé dans cet état pendant 5 minutes. "TAPE END" apparaît également quand une cassette dont la bande est déjà à sa fin est chargée.

Prise de vues journalistique

Dans certaines situations, des angles de prise de vues différents peuvent offrir des résultats plus spectaculaires. Tenir le camescope dans la position désirée et incliner l'écran LCD dans le sens le plus commode. Il peut tourner de 270° (90° vers le bas, 180° vers le haut).

Propre enregistrement

Vous pouvez vous filmer en visionnant votre propre image sur l'écran LCD. Ouvrez l'écran LCD et inclinez le vers le haut de 180 degrés pour qu'il soit tourné vers l'avant, puis pointez l'objectif sur vous et commencez l'enregistrement.

Mode de fonctionnement

Choisir le mode de fonctionnement approprié en utilisant l'interrupteur d'alimentation 12 et le commutateur VIDEO/MEMORY 25.

Position de l'interrupteur d'alimentation
M : Vous permet de régler diverses fonctions d'enregistrement en utilisant les Menus. Si vous voulez plus de possibilités de créativité qu'en enregistrement entièrement automatique, essayez ce mode.
A (Entièrement automatique): Vous permet d'enregistrer en utilisant AUCUN effet spécial ni ajustement manuel. Convient pour l'enregistrement standard.
OFF: Vous permet de couper l'alimentation du camescope.
PLAY: <ul style="list-style-type: none">• Vous permet de lire un enregistrement sur la bande.• Vous permet d'accéder aux données enregistrées sur la carte mémoire ou de transférer des images fixes ou en mouvement enregistrées sur la carte mémoire vers un ordinateur.

Position du commutateur VIDEO/MEMORY
VIDEO: <ul style="list-style-type: none">• Vous permet d'enregistrer sur une bande ou de lire une bande. Si "REC SELECT" est réglé sur "➔" / "M" sur l'écran de menu DSC, des images fixes sont également enregistrées dans la carte mémoire.• Le grossissement zoom supérieur à 10X (GR-DX300/DX100) ou 16X (GR-DX95/DX75) est disponible (☞ p. 13, 32).
MEMORY: Vous permet d'enregistrer sur une carte mémoire ou d'accéder aux données enregistrées sur une carte mémoire.

Fonctionnement commandant l'alimentation

Lorsque l'interrupteur d'alimentation 12 est réglé sur "A" ou "M", vous pouvez également mettre en marche ou couper l'alimentation du camescope en ouvrant/fermant l'écran LCD ou en tirant/poussant le viseur.

Zoom

Produire un effet zoom, ou un changement immédiat dans le grossissement de l'image.

Zoom avant

Tourner la bague de zoom motorisé (SHUTTLE SEARCH) 18 dans le sens des aiguilles d'une montre.

Zoom arrière

Tourner la bague de zoom motorisé (SHUTTLE SEARCH) 18 en sens inverse des aiguilles d'une montre.

■ Plus vous tournez la bague de zoom 18, plus le zoom répond rapidement.

REMARQUES:

- La mise au point peut devenir instable pendant l'opération de zoom. Dans ce cas, régler le zoom en mode d'attente d'enregistrement, mémoriser la mise au point en utilisant la mise au point manuelle (☞ p. 30), puis faire des zooms avant ou arrière en mode d'enregistrement.
- Le zoom est possible jusqu'à un maximum de 500X (GR-DX300/DX100) ou 700X (GR-DX95/DX75), ou il peut être commuté sur un grossissement 10X (GR-DX300/DX100) ou 16X (GR-DX95/DX75) en utilisant le zoom optique (☞ p. 32).
- L'agrandissement zoom au delà de 10X (GR-DX300/DX100) ou 16X (GR-DX95/DX75) est effectué par traitement d'image numérique, et il est par conséquent appelé zoom numérique.
- Pendant le zoom numérique, la qualité d'image peut être dégradée.
- Le zoom numérique ne peut pas être utilisé lorsque le commutateur VIDEO/MEMORY 25 est réglé sur "MEMORY" (☞ "Position du commutateur VIDEO/MEMORY").
- La prise de vue macro (jusqu'à environ 5 cm du sujet) est possible lorsque la bague de zoom motorisé 18 est tournée complètement dans le sens des aiguilles d'une montre. Voir également "TELE MACRO" dans l'écran de menu à la page 33.

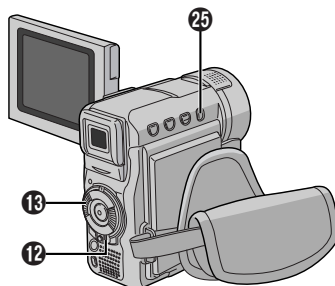

Pendant l'enregistrement, un time code est enregistré sur la bande. Ce code est utilisé pour confirmer la place de la séquence enregistrée sur la bande pendant la lecture. Si l'enregistrement commence à partir d'une section vierge, le time code commence à compter à partir de "00:00:00" (minutes: secondes: image). Si l'enregistrement commence à partir de la fin d'une séquence enregistrée précédemment, le time code continue à partir de la valeur du dernier time code.

Pour effectuer le montage par mémorisation de séquences (☞ p. 41 à 43), le time code est nécessaire. Si pendant l'enregistrement, une partie vierge est laissée sur la bande, le time code est interrompu. Quand l'enregistrement est repris, le time code recommence à compter à partir de "00:00:00". Ce qui signifie que le caméscope peut enregistrer les mêmes time codes que ceux existant dans une séquence enregistrée précédemment. Pour éviter ceci, effectuer la procédure "ENREGISTREMENT SUR UNE CASSETTE EN COURS" dans les cas suivants;

- Après lecture de la bande enregistrée, quand vous refaites une prise de vues.
- Si l'alimentation est coupée pendant la prise de vues.
- Si la cassette est retirée puis remise pendant la prise de vues.
- En filmant en utilisant une bande partiellement enregistrée.
- En filmant sur une partie vierge située au milieu de la bande.
- En filmant de nouveau après avoir déjà fait une prise de vues et ouvert/fermé le volet de logement de cassette.

Affichage

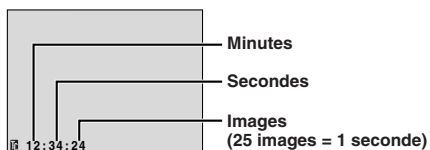

Les numéros d'image ne sont pas affichés pendant l'enregistrement.

ENREGISTREMENT SUR UNE CASSETTE EN COURS

1 Lire une cassette ou utiliser la fonction de recherche de section vierge (☞ p. 15) pour trouver le point à partir duquel vous voulez commencer l'enregistrement, puis passer en mode d'arrêt sur image (☞ p. 14, "Lecture normale").

2 Régler l'interrupteur d'alimentation **12** sur "A" ou "M" tout en appuyant sur la touche de verrouillage **14** située sur l'interrupteur, puis commencer l'enregistrement.

REMARQUES:

- Le time code ne peut pas être remis à zéro.
- Pendant l'avance rapide ou le rebobinage, l'indication de time code n'évolue pas de façon régulière.
- Le time code n'est affiché que lorsque "TIME CODE" est réglé sur "ON" (☞ p. 35).

1 Insérer une cassette (☞ p. 9).

2 Régler le commutateur **VIDEO/MEMORY** **25** sur "VIDEO", puis l'interrupteur d'alimentation **12** sur "PLAY" tout en appuyant sur la touche de verrouillage **14** située sur l'interrupteur. Pour commencer la lecture, appuyer sur **▶/II** **11**.

- Pour arrêter momentanément la lecture (Pause sur image), appuyer sur **▶/II** **11**.
- Pour arrêter la lecture, appuyer sur **■** **7**.
- En mode d'arrêt, tourner la bague de **SHUTTLE SEARCH** **16** en sens inverse des aiguilles d'une montre (◀◀) et la relâcher pour le rebobinage, ou dans le sens des aiguilles d'une montre (▶▶) et la relâcher pour l'avance rapide.
- La recherche d'image à grande vitesse (Recherche accélérée) est possible en tournant la bague de **SHUTTLE SEARCH** **16** en sens inverse des aiguilles d'une montre (◀◀) ou dans le sens des aiguilles d'une montre (▶▶) pendant la lecture (tourner et maintenir la bague de **SHUTTLE SEARCH** **16** en sens inverse des aiguilles d'une montre (◀◀) ou dans le sens des aiguilles d'une montre (▶▶) pendant la lecture fait continuer la recherche jusqu'au relâchement de la bague).
- Appuyer sur la commande de zoom **T** **65** sur la télécommande pour un zoom avant (jusqu'à 44X*/50X**) ou **W** **65** pour un zoom arrière. Vous pouvez également agrandir une zone particulière d'une image (☞ p. 39).
 - * GR-DX95/DX75 uniquement
 - ** GR-DX300/DX100 uniquement
- Une pression sur **▶/II** **11** à tout moment fait revenir la lecture normale.

Lecture au ralenti/Effets spéciaux en lecture/ Lecture avec zoom:

Disponible uniquement avec la télécommande (☞ p. 39)

Pour commander le volume du haut-parleur:

..... appuyer sur **VOL. +** **23** pour relever le volume, ou **-** **23** pour baisser le volume.

PRÉCAUTION

La totalité de l'image peut ne pas être disponible en recherche accélérée notamment sur la partie gauche de l'écran.



Recherche de section vierge

Vous aide à trouver où vous devez commencer l'enregistrement sur une cassette en cours pour éviter une interruption de time code (☞ p. 14).

1 Insérer une cassette (☞ p. 9).

2 Régler le commutateur **VIDEO/MEMORY** 25 sur "VIDEO", puis l'interrupteur d'alimentation 12 sur "PLAY" tout en appuyant sur la touche de verrouillage 11 située sur l'interrupteur.

3 Appuyer sur **BLANK SEARCH** 24.

• "BLANK SEARCH" ■ apparaît et le camescope commence automatiquement la recherche accélérée inverse ou avant, puis s'arrête au point qui est à trois secondes de bande environ avant le début de la section vierge détectée.

Pour annuler la recherche de section vierge en cours . . .

..... appuyer sur ■ 7.

REMARQUES:

- À l'étape 3, si la position courante est sur une section vierge le camescope cherche en sens inverse, et si la position courante est sur une section enregistrée le camescope cherche en sens avant.
- La recherche de section vierge ne fonctionne pas si le message "HEAD CLEANING REQUIRED. USE CLEANING CASSETTE" est apparu avec la bande.
- Le camescope s'arrête automatiquement si le début ou la fin de la bande est atteint pendant la recherche de section vierge.
- Une section vierge qui est plus courte que 5 secondes peut ne pas être détectée.
- La section vierge détectée risque d'être située entre des scènes enregistrées. Avant de commencer l'enregistrement, assurez-vous qu'il n'y a pas de scène enregistrée après la section vierge.

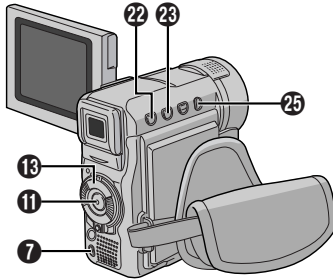
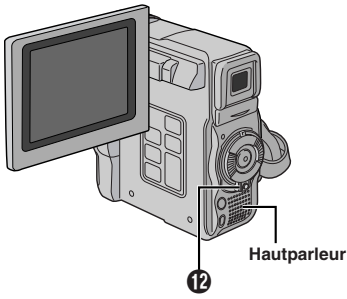

REMARQUES:

- Si le mode d'arrêt dure pendant 5 minutes lorsque l'énergie est fournie par une batterie, l'alimentation du camescope est coupée automatiquement. Pour remettre l'alimentation, régler l'interrupteur d'alimentation 12 sur "OFF", puis sur "PLAY".
- L'image de lecture peut être visionnée sur l'écran LCD, dans le viseur ou sur un téléviseur raccordé (☞ p. 16).
- Vous pouvez également voir l'image de lecture sur l'écran LCD lorsqu'il est retourné et poussé contre le corps de la caméra.
- Indications de l'écran LCD/du viseur:
Lorsque l'énergie est fournie par une batterie: l'indicateur d'énergie restante dans la batterie "☐" est affiché.
Lorsque l'énergie est fournie à partir d'une prise de courant: "☐" n'apparaît pas.
- Lorsqu'un câble est raccordé au connecteur AV, le bruit n'est pas entendu du haut-parleur.
- Si l'arrêt sur image dure pendant plus de 3 minutes, le mode d'arrêt du camescope est engagé automatiquement.
- Quand ►/■ 11 est pressée pour passer en arrêt sur image, l'image peut ne pas s'arrêter immédiatement alors que le camescope stabilise l'image fixe.

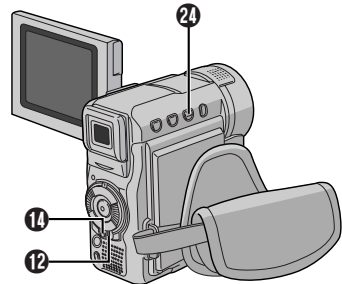

Raccordements

1 S'assurer que l'alimentation de tous les appareils est coupée.

2 Raccorder le caméscope à un téléviseur ou à un magnétoscope comme montré dans l'illustration.

En utilisant un magnétoscope . . . aller à l'étape 3.
Sinon . . . aller à l'étape 4.

3 Raccorder la sortie du magnétoscope à l'entrée du téléviseur, en se référant au mode d'emploi du magnétoscope.

4 Mettre le caméscope, le magnétoscope et le téléviseur sous tension.

5 Régler le magnétoscope dans son mode d'entrée AUX, et régler le téléviseur sur le mode VIDEO.

Pour choisir l'affichage ou non des fonctions suivantes sur le téléviseur raccordé . . .

- Date/heure
..... régler "DATE/TIME" sur "AUTO", "ON" ou "OFF" dans l'écran de menu (☞ p. 34, 36).
Ou, appuyer sur **DISPLAY** (☞) de la télécommande pour faire apparaître/disparaître l'indication de date.
- Time Code
..... régler "TIME CODE" sur "ON" ou "OFF" dans l'écran de menu (☞ p. 35, 36).
- Indications autres que la date, l'heure et le code temporel
..... régler "ON SCREEN" dans l'écran de menu (☞ p. 34, 36) sur "LCD", "LCD/TV" ou "OFF".

REMARQUES:

- Il est recommandé d'utiliser l'adaptateur secteur comme source d'alimentation au lieu de la batterie (☞ p. 7).
- Régler le sélecteur de sortie vidéo de l'adaptateur péritel comme requis:
Y/C : Pour un raccordement à un téléviseur ou à un magnétoscope qui accepte des signaux Y/C et utilise un câble S-Vidéo.
CVBS : Pour un raccordement à un téléviseur ou à un magnétoscope qui n'accepte pas les signaux Y/C et utilise un câble audio/vidéo.
- Pour contrôler l'image et le son du caméscope sans introduire de cassette ni de carte mémoire, régler l'interrupteur d'alimentation (☞) sur "A" ou "M", puis régler votre téléviseur sur le mode d'entrée approprié.
- S'assurer de régler le volume du son du téléviseur sur son niveau minimum pour éviter une pointe soudaine de son quand le caméscope est mis en marche.
- Si vous avez un téléviseur ou des enceintes acoustiques qui ne sont pas spécialement blindés, ne pas placer les enceintes à côté du téléviseur, sinon des interférences se produiront dans l'image de lecture du caméscope.
- Si aucune image n'est affichée ou si aucun son n'est entendu du téléviseur, régler "S/AV INPUT" sur "OFF" dans l'écran de menu (☞ p. 35).
- Alors que le câble S-Vidéo/Audio/Vidéo/Montage est raccordé au connecteur S/AV (☞), le son ne peut pas être entendu à partir du haut-parleur.

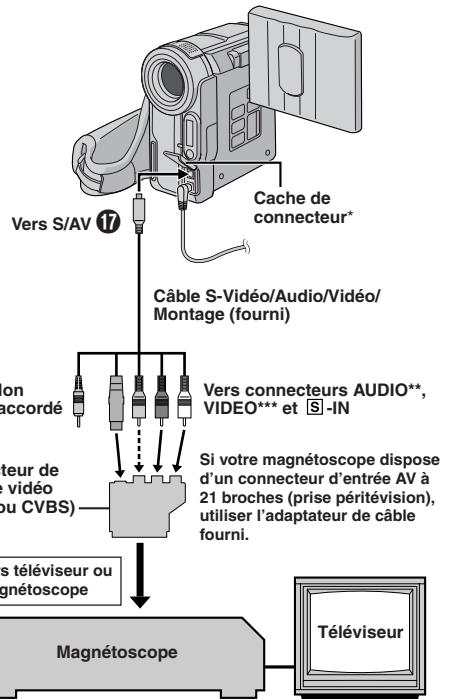

* Pour raccorder les câbles, ouvrir ce cache.

** Le raccordement audio n'est pas nécessaire pour regarder des images fixes.

*** Raccorder quand le raccordement S-Vidéo n'est pas utilisé.

Prise de vues simple (Photo)

Vous pouvez utiliser votre caméscope comme un appareil photo numérique pour prendre des photos. Effectuer les procédures indiquées ci-dessous avant de continuer.

- Alimentation (☞ p. 7)
- Ajustement de la courroie (☞ p. 8)
- Ajustement de la netteté du viseur (☞ p. 8)
- Insertion d'une carte mémoire (☞ p. 11)
- Réglage de qualité d'image/taille de l'image (☞ p. 11)

1 Régler le commutateur **VIDEO/MEMORY** 25 sur "MEMORY", puis régler l'interrupteur d'alimentation 12 sur "A" ou "M" tout en appuyant sur la touche de verrouillage 11 située sur l'interrupteur. Ouvrir complètement l'écran LCD ou tirer complètement sur le viseur.

2 Appuyer sur **SNAPSHOT** 9. "PHOTO" ■ apparaît alors que la photo est en train d'être prise.

L'image est enregistrée sur la carte mémoire.

- Les images fixes sont enregistrées dans le mode Photo sans marge.

Pour effacer des images fixes non désirées . . .

..... si des images fixes non désirées sont enregistrées sur la carte mémoire ou si sa mémoire est pleine, se référer à "Effacement de fichiers" (☞ p. 20) et effacer les images fixes non désirées.

Pour retirer le bruit d'obturateur . . .

..... si vous ne voulez pas entendre le bruit d'obturateur, régler "BEEP" sur "OFF" dans l'écran de menu (☞ p. 34). Le son n'est plus entendu du haut-parleur.

REMARQUES:

- Même si "DIS" est réglé sur "ON" (☞ p. 33), le stabilisateur sera condamné.
- Si l'enregistrement de photos n'est pas possible, "PHOTO" ■ clignote lorsque la touche **SNAPSHOT** 9 est pressée.
- Même si le Programme AE avec effets spéciaux (☞ p. 27) est engagé, certains modes du Programme AE avec effets spéciaux sont condamnés pendant l'enregistrement de photos. Dans un tel cas, l'icône clignote.
- Si la prise de vue n'est pas effectuée dans les 5 minutes environ lorsque l'interrupteur d'alimentation 12 est réglé sur "A" ou "M" et que l'alimentation est fournie par la batterie, le caméscope se coupe automatiquement pour économiser l'énergie de la batterie. Pour effectuer de nouveau une prise de vue, fermer l'écran LCD et l'ouvrir de nouveau. En utilisant le viseur, le rentrer et le tirer de nouveau.
- La prise de vues en rafale (☞ p. 29) est condamnée lorsque le commutateur **VIDEO/MEMORY** 25 est réglé sur "MEMORY".
- Lorsqu'un câble est raccordé au connecteur S/AV 17, le son de l'obturateur n'est pas émis par le haut-parleur, mais il est enregistré sur la bande.
- Les images fixes prises sont conformes au système DCF (Design rule for Camera File). Elles ne sont pas compatibles avec des appareils qui ne sont pas conformes au système DCF.

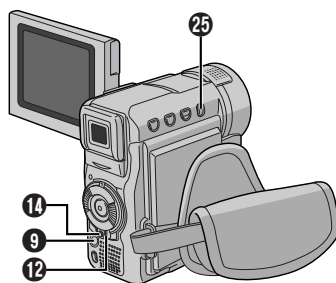

Taille de l'image ☞ p. 11

Icône de prise de vue ☞ p. 54, 55

Icône de carte ☞ p. 54, 55

Nombre restant de vues ☞ p. 54, 55
(Nombre approximatif d'images enregistrables ☞ p. 18)

Qualité d'image ☞ p. 11

Affichage

Pour protéger des fichiers importants (disponible seulement avec la SD Memory Card) . . .

Commutateur de protection contre l'écriture/l'effacement

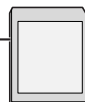

..... poussez le commutateur de protection contre l'écriture/l'effacement situé sur le côté de la carte mémoire dans le sens de "LOCK". Vous ne risquez pas de réenregistrer sur la carte mémoire. Pour enregistrer sur cette carte mémoire, ramenez le commutateur sur la position opposée à "LOCK" avant de l'insérer.

Nombre approximatif d'images enregistrables

□ : SD Memory Card

■ : MultiMediaCard

<GR-DX95/DX75>

Taille de l'image/qualité d'image	Carte mémoire			
	8Mo**	16Mo***	32Mo***	64Mo***
1024 x 768/ FINE	20	45	95	190
	24	48	100	
1024 x 768/ STANDARD	65	145	310	605
	75	160	320	
640 x 480/ FINE	45	95	205	405
	55	105	215	
640 x 480/ STANDARD	160	295	625	1215
	190	320	645	

<GR-DX300/DX100>

Taille de l'image/qualité d'image	Carte mémoire			
	8Mo**	16Mo***	32Mo***	64Mo***
1600 x 1200/ FINE	8	19	41	80
	10	21	42	
1600 x 1200/ STANDARD	28	60	130	275
	34	65	135	
1280 x 960/ FINE	13	29	60	125
	16	32	60	
1280 x 960/ STANDARD	45	95	205	425
	50	105	215	
1024 x 768/ FINE	21	47	95	200
	25	50	100	
1024 x 768/ STANDARD	65	145	310	640
	75	160	320	
640 x 480/ FINE	47	95	205	425
	55	105	215	
640 x 480/ STANDARD	160	295	625	1285
	190	320	645	

** SD Memory Card (8 Mo) → fournie avec les GR-DX300/DX100.

MultiMediaCard (8 Mo) → fournie avec les GR-DX95/DX75.

*** En option

REMARQUE:

Le nombre d'images enregistrables dépend de la qualité d'image sélectionnée ainsi que de la composition des sujets dans les images et du type de carte mémoire utilisé.

Lecture normale

1 Charger une carte mémoire (☞ p. 11).

2 Régler le commutateur **VIDEO/MEMORY** (2) sur "MEMORY", puis régler l'interrupteur d'alimentation (12) sur "PLAY" tout en appuyant sur la touche de verrouillage (1).

• Un fichier enregistré est affiché.

3 Sélectionner le type de fichier comme voulu (IMAGE ou E-MAIL CLIP):

Appuyer sur **SELECT/SET** (3). Appuyer sur + ou - (5) pour sélectionner le type de fichier, puis appuyer de nouveau sur **SELECT/SET** (3).

4 IMAGE: Tourner la bague de **SHUTTLE SEARCH** en sens des aiguilles d'une montre (▶▶) pour afficher l'image suivante, ou en sens inverse des aiguilles d'une montre (◀◀) pour afficher l'image précédente.

E-MAIL CLIP: Appuyer sur ▶/II (11) pour lire le clip vidéo affiché. Pour arrêter la lecture du clip vidéo, appuyer sur ■ (7).

Pour agrandir des images enregistrées

Appuyer sur la commande de zoom **T** (35) sur la télécommande pour un zoom avant (jusqu'à 44X*/50X**) ou **W** (35) pour un zoom arrière. Vous pouvez également agrandir une zone particulière d'une image (☞ p. 39).

• En appuyant sur ▶/II (11), **INDEX** (1), **INFO** (6), ou en tournant la bague de **SHUTTLE SEARCH** ◀◀/▶▶ (18), l'agrandissement est annulé.

* GR-DX95/DX75 uniquement.

** GR-DX300/DX100 uniquement.

Pour ajuster la luminosité de l'affichage

Voir "Pour ajuster la luminosité de l'affichage" à la page 12.

REMARQUES:

- Une pression sur **INFO** (6) vous donne des détails sur la vue affichée (☞ p. 19, "Visualisation d'informations de fichier").
- Vous pouvez également visualiser plusieurs vues à la fois (☞ p. 19, "Lecture indexée").
- Vous pouvez supprimer l'affichage de lecture sur écran (☞ p. 19, "Retrait de l'affichage sur écran").
- Des images prises dans une taille de fichier qui n'est pas compatible avec ce camescope seront affichées comme des images minuscules de taille réduite. Ces images minuscules ne peuvent pas être transférées vers un ordinateur personnel.
- Des images prises avec des appareils (quels que le GR-DVX7 de JVC) qui ne sont pas conformes au système DCF ne peuvent pas être visionnées avec ce camescope. Dans ce cas, "UNSUPPORTED FILE!" sera affiché.

[Pour lecture normale: IMAGE]

Pour afficher la vue suivante

Pour afficher la vue précédente

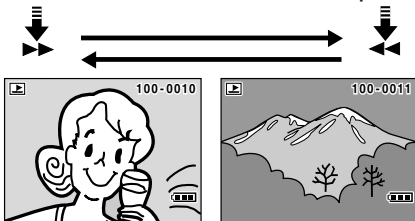

▶/II (11) [Pour lecture automatique: IMAGE]

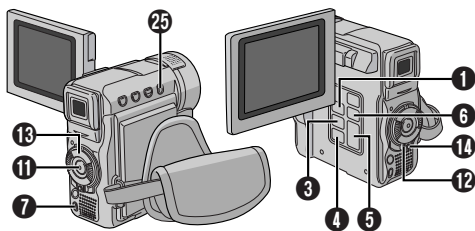

Visualisation d'informations de fichier

Vous pouvez obtenir des informations de fichier correspondantes en appuyant sur la touche **INFO** 6 pendant la lecture normale ou la lecture indexée.

```
FOLDER : 100JVCGR
FILE    : DVC00010
DATE   : 27.10.03
SIZE   : 1024X768
QUALITY : FINE
PROTECT : OFF
```

Écran
d'information:
IMAGE

Lecture automatique

Vous pouvez faire défiler automatiquement toutes les images enregistrées dans la mémoire.

1 Effectuer les étapes 1 à 3 de "Lecture normale" (☞ p. 18).

2 Appuyer sur ►/|| 11.

- Si vous tournez la bague de **SHUTTLE SEARCH** 13 en sens inverse des aiguilles d'une montre (◀) pendant la lecture automatique, les images sont affichées dans l'ordre décroissant.
- Si vous tournez la bague de **SHUTTLE SEARCH** 13 dans le sens des aiguilles d'une montre (▶) pendant la lecture automatique, les images sont affichées dans l'ordre croissant.

3 Pour arrêter la lecture automatique, appuyer sur ■ 7.

REMARQUE:

Même si vous prenez une nouvelle photo après lecture d'une autre, il n'y aura pas d'écriture sur une image existante, car les nouvelles images sont enregistrées automatiquement après la dernière enregistrée.

Lecture indexée

Vous pouvez visionner plusieurs fichiers différents enregistrés sur la carte mémoire à la fois. Cette possibilité de survol fait qu'il est facile de localiser un fichier particulier voulu.

1 Effectuer les étapes 1 à 3 de "Lecture normale" (☞ p. 18).

2 Appuyer sur **INDEX** 1. L'écran index apparaît.

3 Appuyer sur + ou - 5 pour déplacer le cadre sur le fichier désiré.

- Tourner la bague de **SHUTTLE SEARCH** 13 en sens des aiguilles d'une montre (▶) pour afficher l'image suivante, ou en sens inverse des aiguilles d'une montre (◀) pour afficher l'image précédente.
- Une pression sur **INFO** 6 vous donne des détails sur le fichier actuellement sélectionné (☞ "Visualisation d'informations de fichier").

4 Appuyer sur **SELECT/SET** 3. Le fichier sélectionné est affiché.



FOLDER : Nom de dossier (☞ p. 24)

FILE : Nom de fichier (☞ p. 24)

DATE : Date de création du fichier

SIZE : Taille de l'image (☞ p. 11)

QUALITY : Qualité d'image (Fichiers IMAGE uniquement ☞ p. 11)

TIME : Durée de lecture (Fichiers E-MAIL CLIP uniquement ☞ p. 22)

PROTECT : Réglé sur ON, le fichier est protégé contre un effacement accidentel (☞ p. 20).

- Appuyer de nouveau sur **INFO** 6 pour fermer l'écran d'information.

REMARQUE:

Avec des images prises avec un autre appareil ou traitées sur un ordinateur, "QUALITY: ---" sera affiché.

Retrait de l'affichage sur écran

1 Effectuer les étapes 1 à 3 de "Lecture normale". S'assurer qu'un fichier IMAGE est affiché. (☞ p. 18).

2 Appuyer sur **MENU** 4. L'écran de menu apparaît. Appuyer sur + ou - 5 pour sélectionner "DISPLAY", puis appuyer sur **SELECT/SET** 3.

3 Appuyer sur + ou - 5 pour sélectionner "OFF", puis appuyer sur **SELECT/SET** 3. L'indicateur de mode de fonctionnement, l'indicateur de numéro de dossier/fichier et l'indicateur de batterie (☞) disparaissent.

- Pour afficher de nouveau les indicateurs, sélectionner "ON" dans l'étape 3.

Indicateur de mode de fonctionnement

Indicateur de numéro de dossier et de fichier

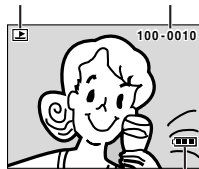

Écran de lecture

Indicateur de batterie

Protection de fichiers

Le mode de protection contribue à éviter l'effacement accidentel de fichiers.

1 Effectuer les étapes **1** à **3** de "Lecture normale" (☞ p. 18).

2 Appuyer sur **MENU** **1**. L'écran de menu apparaît. Press + or - **5** pour sélectionner "PROTECT" et appuyer sur **SELECT/SET** **3**.

3 Appuyer sur + ou - **5** pour sélectionner le mode désiré.

CURRENT : Protège le fichier image actuellement affiché.

PROT.ALL : Protège tous les fichiers images enregistrés sur la carte mémoire.

4 Appuyer sur **SELECT/SET** **3**. L'écran PROTECT apparaît.

• Si vous sélectionnez "CURRENT" dans l'étape **3**, tourner la bague de **SHUTTLE SEARCH** **16** en sens inverse des aiguilles d'une montre (◀◀) ou dans le sens des aiguilles d'une montre (▶▶) pour sélectionner le fichier désiré.

5 Appuyer sur + ou - **5** pour sélectionner "EXECUTE" et appuyer sur **SELECT/SET** **3**.

• Pour annuler la protection, sélectionner "RETURN".

REMARQUES:

- Si le symbole "On" apparaît, le fichier actuellement affiché est protégé.
- Lorsque la mémoire est initialisée ou corrompue, même les fichiers protégés sont effacés. Si vous ne voulez pas perdre des fichiers importants, nous vous recommandons de les transférer vers un PC et de les sauvegarder.

POUR RETIRER LA PROTECTION

Avant de faire la suite, effectuer les étapes **1** et **2** ci-dessus.

3 Appuyer sur + ou - **5** pour sélectionner le mode désiré.

CURRENT : Retire la protection du fichier actuellement affiché.

CANC.ALL : Retire la protection de tous les fichiers enregistrés sur la carte mémoire.

4 Appuyer sur **SELECT/SET** **3**. L'écran PROTECT apparaît.

• Si vous sélectionnez "CURRENT", tourner la bague de **SHUTTLE SEARCH** **16** en sens inverse des aiguilles d'une montre (◀◀) ou dans le sens des aiguilles d'une montre (▶▶) pour sélectionner le fichier désiré.

5 Appuyer sur + ou - **5** pour sélectionner "EXECUTE" et appuyer sur **SELECT/SET** **3**.

• Pour annuler la sélection, sélectionner "RETURN".

Effacement de fichiers

Des fichiers précédemment enregistrés peuvent être effacés un à la fois ou tous en même temps.

1 Effectuer les étapes **1** à **3** de "Lecture normale" (☞ p. 18).

2 Appuyer sur **MENU** **1**. L'écran de menu apparaît. Appuyer sur + ou - **5** pour sélectionner "DELETE" et appuyer sur **SELECT/SET** **3**.

3 Appuyer sur + ou - **5** pour sélectionner le mode désiré.

CURRENT : Efface le fichier actuellement affiché.

ALL : Efface tous les fichiers enregistrés sur la carte mémoire.

4 Appuyer sur **SELECT/SET** **3**. L'écran DELETE apparaît.

• Si vous sélectionnez "CURRENT" dans l'étape **3**, tourner la bague de **SHUTTLE SEARCH** **16** en sens inverse des aiguilles d'une montre (◀◀) ou dans le sens des aiguilles d'une montre (▶▶) pour sélectionner le fichier désiré.

5 Appuyer sur + ou - **5** pour sélectionner "EXECUTE" et appuyer sur **SELECT/SET** **3**.

- Si le symbole "On" apparaît, le fichier est protégé et ne peut pas être effacé (☞ "Protection de fichiers").
- Pour annuler l'effacement, sélectionner "RETURN".

REMARQUES:

- Les fichiers protégés (☞ "Protection de fichiers") ne peuvent pas être effacés par la procédure ci-dessus. Pour les effacer, retirer d'abord la protection.
- Une fois les fichiers effacés, ils ne peuvent pas être récupérés. Vérifier les fichiers avant de les effacer.

ATTENTION

Ne pas retirer la carte mémoire ni effectuer d'autres opérations (tel que couper l'alimentation du caméscope) pendant l'effacement. S'assurer également d'utiliser l'adaptateur secteur fourni, car la carte mémoire pourrait être corrompue si l'énergie de la batterie devient épuisée en cours d'opération. Si la carte mémoire devient corrompue, l'initialiser (☞ p. 24).

Affichage



Écran de menu:
IMAGE

Fonction NAVIGATION

La fonction NAVIGATION vous aide pour vérifier le contenu d'une bande en créant des images miniatures sur la carte mémoire.

POUR FAIRE DES IMAGES MINIATURES PENDANT L'ENREGISTREMENT SUR BANDE

1 Introduire une carte mémoire (☞ p. 11) et une cassette (☞ p. 9). Régler le commutateur VIDEO/MEMORY 25 sur "VIDEO", puis l'interrupteur d'alimentation 12 sur "M" tout en appuyant sur la touche de verrouillage 14.

2 Appuyer sur MENU 1. L'écran de menu apparaît. Appuyer sur + ou - 5 pour sélectionner "A (CAMERA)" et appuyer sur SELECT/SET 3.

3 Appuyer sur + ou - 5 pour sélectionner "NAVIGATION" et appuyer sur SELECT/SET 3. Le menu secondaire apparaît. Sélectionner le mode désiré en appuyant sur + ou - 5.

MANUAL: Le camescope fait une image miniature uniquement lorsque NAVI STORE 2 est pressé après la fin d'un enregistrement (préréglage en usine). Modes autres que "MANUAL": "M" est affiché et le camescope fait toujours une image miniature lorsque la durée d'enregistrement dépasse la durée sélectionnée.

Appuyer sur SELECT/SET 3.

4 Appuyer sur + ou - 5 pour sélectionner "RETURN" et appuyer deux fois sur SELECT/SET 3. L'écran de menu se ferme.

5 Appuyer sur la touche de marche/arrêt d'enregistrement 11 pour commencer l'enregistrement sur bande.

6 Appuyer sur la touche de marche/arrêt d'enregistrement 11 pour arrêter l'enregistrement sur bande.

Si "MANUAL" est sélectionné dans l'étape 3, appuyer sur NAVI STORE 2.

• "M" apparaît et l'image du point où l'enregistrement est démarré est rangée sur la carte mémoire comme une image miniature.

REMARQUE:

Le nombre restant d'images miniatures enregistrables apparaît également sur l'écran quand il arrive à 10 ou moins. Si "REC SELECT" est réglé sur "M" sur l'écran de menu, le nombre indique combien d'images 640 x 480 pixels peuvent être enregistrées.

POUR TROUVER DES SCÈNES SUR LA BANDE EN UTILISANT LES IMAGES MINIATURES (RECHERCHE PAR NAVIGATION)

1 Introduire une carte mémoire (☞ p. 11) et une cassette (☞ p. 9). Régler le commutateur VIDEO/MEMORY 25 sur "VIDEO", puis l'interrupteur d'alimentation 12 sur "PLAY" tout en appuyant sur la touche de verrouillage 14.

2 Appuyer sur NAVI 1. L'écran d'images miniatures NAVIGATION de la bande chargée apparaît.

• Tourner la bague de SHUTTLE SEARCH en sens des aiguilles d'une montre (▶▶) pour afficher l'image suivante, ou en sens inverse des aiguilles d'une montre (◀◀) pour afficher l'image précédente.

3 Appuyer sur + ou - 5 pour sélectionner l'image désirée et appuyer sur SELECT/SET 3.

• "NAVIGATION SEARCH" apparaît en clignotant et le camescope commence la recherche sur la bande pour le point concerné de l'image miniature sélectionnée.

Pour annuler la recherche par navigation en cours ...

..... appuyer sur ▶/II 11 ou ■ 7, ou tourner la bague de SHUTTLE SEARCH 13.

POUR AJOUTER DES IMAGES MINIATURES PENDANT LA LECTURE SUR BANDE

1 Effectuer l'étape 1 de "POUR TROUVER DES SCÈNES SUR LA BANDE EN UTILISANT LES IMAGES MINIATURES (RECHERCHE PAR NAVIGATION)".

2 Appuyer sur ▶/II 11 pour commencer la lecture sur bande.

3 Appuyer sur NAVI STORE 2 au point désiré.

• "M" apparaît et l'image du point où NAVI STORE 2 est pressé est rangée sur la carte mémoire comme une image miniature.

POUR EFFACER DES IMAGES MINIATURES

1 Introduire une carte mémoire (☞ p. 11). Régler le commutateur VIDEO/MEMORY 25 sur "VIDEO", puis l'interrupteur d'alimentation 12 sur "PLAY" tout en appuyant sur la touche de verrouillage 14.

2 Appuyer sur MENU 1. L'écran de menu apparaît. Appuyer sur + ou - 5 pour sélectionner "C" (VIDEO) et appuyer sur SELECT/SET 3. Appuyer sur + ou - 5 pour sélectionner "NAVI.DEL." et appuyer sur SELECT/SET 3. Le menu secondaire apparaît.

3 En appuyant sur + ou - 5 . . .
..... sélectionner "IMAGE SEL." pour effacer l'image miniature actuellement affichée.
... sélectionner "TAPE SEL." pour effacer toutes les images miniatures pour la bande qui contient l'image actuellement affichée.
... sélectionner "ALL." pour effacer en une fois toutes les images miniatures rangées sur la carte mémoire.

Puis, appuyer sur SELECT/SET 3. L'écran NAVIGATION apparaît.

4 Appuyer sur + ou - 5 pour sélectionner "EXECUTE", puis appuyer sur SELECT/SET 3.

• Pour annuler l'effacement, sélectionner "RETURN". Tourner la bague de SHUTTLE SEARCH en sens des aiguilles d'une montre (▶▶) pour afficher l'image suivante, ou en sens inverse des aiguilles d'une montre (◀◀) pour afficher l'image précédente.
• Les images miniatures ne peuvent pas être effacées pendant la lecture sur bande.

REMARQUE:

Une fois que les images sont effacées, elles ne peuvent pas être récupérées. Bien vérifier les images avant leur effacement.

Suite à la page suivante.

ATTENTION

Ne pas retirer la carte mémoire ni effectuer d'autres opérations (tel que couper l'alimentation du caméscope) pendant l'effacement. S'assurer également d'utiliser l'adaptateur secteur fourni, car la carte mémoire pourrait être corrompue si l'énergie de la batterie devient épuisée en cours d'opération. Si la carte mémoire devient corrompue, l'initialiser (☞ p. 24).

IMPORTANT

- Bien s'assurer de toujours utiliser ensemble les mêmes bande et carte mémoire comme elles étaient pendant l'enregistrement; sinon, le caméscope ne peut pas reconnaître les identifications de bande et de carte mémoire pour effectuer correctement la fonction NAVIGATION.
- Vérifier si la bande et la carte mémoire appropriées sont chargées lorsque les messages suivants apparaissent: "NO ID ON TAPE OR CARD", "UNABLE TO USE NAVIGATION", "THIS MEMORY CARD IS NOT COMPATIBLE".
- Si vous changez de carte mémoire pendant la prise de vue sur une bande, deux cartes mémoires se partageront les images miniatures de la bande. Nous vous recommandons d'utiliser une carte mémoire pour une bande.
- La recherche par navigation ne fonctionne pas si la position courante est sur une partie vierge de la bande. Ainsi, ne pas laisser de partie vierge au milieu de la bande pendant la prise de vue; sinon, la NAVIGATION ne fonctionnera pas correctement.
- Avant de refaire une prise de vue sur une bande enregistrée, bien s'assurer d'effacer toutes les images miniatures de l'enregistrement antérieur sur la carte mémoire concernée.
- Si vous copiez des images miniatures d'une carte mémoire sur une autre via un ordinateur personnel, la recherche par navigation ne fonctionnera pas avec la carte mémoire copiée.

Enregistrement de clip E-mail

Vous pouvez faire des clips vidéo à partir d'images de caméra en temps réel ou de tournage vidéo enregistré et les mémoriser sur une carte mémoire comme des fichiers qui peuvent être envoyés facilement via e-mail.

POUR FAIRE DES CLIPS VIDÉO À PARTIR D'IMAGES DE CAMÉRA EN TEMPS RÉEL

1 Introduire une carte mémoire (☞ p. 11). Régler le commutateur VIDEO/MEMORY 25 sur "MEMORY", puis régler l'interrupteur d'alimentation 12 sur "A" ou "M" tout en appuyant sur la touche de verrouillage 11 située sur l'interrupteur.

2 Appuyer sur E-MAIL 6. "E-CLIP" apparaît et le caméscope passe dans le mode d'attente d'enregistrement de clip E-mail.

3 Appuyer sur la touche de marche/arrêt d'enregistrement 11 pour commencer l'enregistrement du clip E-mail.

4 Appuyer sur la touche de marche/arrêt d'enregistrement 11 pour arrêter l'enregistrement du clip E-mail. "COMPLETED" est affiché, puis le caméscope passe de nouveau en mode d'attente d'enregistrement de clip E-mail.

5 Appuyer sur E-MAIL 6 pour terminer l'enregistrement de clip E-mail. L'écran normal réapparaît.

Pour visionner des clips vidéo enregistrés sur une carte mémoire . . .

..... ☞ p. 18.

POUR FAIRE DES CLIPS VIDÉO À PARTIR DE TOURNAGE VIDÉO ENREGISTRÉ

1 Introduire une carte mémoire (☞ p. 11) et une cassette (☞ p. 9). Régler le commutateur VIDEO/MEMORY 25 sur "VIDEO", puis régler l'interrupteur d'alimentation 12 sur "PLAY" tout en appuyant sur la touche de verrouillage 11 située sur l'interrupteur.

2 Appuyer sur ►/II 11 pour commencer la lecture sur la bande.

3 Appuyer sur E-MAIL 6. "E-CLIP" apparaît et le caméscope passe dans le mode d'attente d'enregistrement de clip E-mail.

4 Appuyer sur SNAPSHOT 9 pour commencer l'enregistrement du clip E-mail.

5 Appuyer sur SNAPSHOT 9 pour arrêter l'enregistrement du clip E-mail. "COMPLETED" est affiché, puis le caméscope passe de nouveau en mode d'attente d'enregistrement de clip E-mail.

6 Press E-MAIL 6 pour terminer l'enregistrement de clip E-mail. L'écran normal réapparaît.

Pour annuler l'enregistrement de clip E-mail . . .

..... après l'étape 3, appuyer de nouveau sur E-MAIL 6 ou appuyer sur ■ 7 pour arrêter la lecture sur la bande.

Pour visionner des clips vidéo enregistrés sur une carte mémoire . . .

..... ☞ p. 18.

REMARQUES:

- Les clips vidéo sont enregistrés en format 160 x 120 pixels.
- La lecture ne peut pas être effectuée pendant l'enregistrement du clip E-mail.
- Si la fin de la bande est atteinte dans l'étape 3, le mode d'attente d'enregistrement de clip E-mail sera annulé automatiquement.
- Les fichiers de clip vidéo faits avec ce caméscope sont conformes MPEG4, toutefois, certains fichiers MPEG4 faits avec d'autres appareils peuvent ne pas être lus avec ce caméscope.
- Des fichiers de clip vidéo de taille 240 x 176 faits avec d'autres matériels ou des fichiers de clip vidéo de durée plus longue que 3 minutes ne peuvent pas être lus avec ce caméscope. "UNSUPPORTED FILE!" est affiché.
- Vous pouvez annuler des clips vidéo non voulus (☞ p. 20, "Effacement accidentel" ou protéger des clips importants d'un effacement accidentel (☞ p. 20, "Protection de fichiers").
- Du bruit vidéo risque d'apparaître tout en visualisant des clips vidéo sur l'écran LCD ou dans le viseur, cependant, ce bruit n'est pas présent dans les clips vidéo réels mémorisés sur la carte mémoire.
- Vous pouvez également visionner des clips vidéo sur votre ordinateur en utilisant Windows® Media Player. Se référer aux instructions de l'ordinateur et du logiciel.

Durée d'enregistrement approximative

<GR-DX95/DX75>

MultiMediaCard (8Mo)	8 mn
----------------------	------

<GR-DX300/DX100>

SD Memory Card (8Mo)	7 mn
----------------------	------

- La durée d'enregistrement maximale approximative par clip vidéo est de 3 minutes.

Copie d'images fixes enregistrées sur une bande vers une carte mémoire

Des images fixes peuvent être copiées d'une bande vers une carte mémoire.

- 1 Charger une carte mémoire (☞ p. 11) et une cassette (☞ p. 9).
- 2 Régler le commutateur **VIDEO/MEMORY** 25 sur "VIDEO", puis l'interrupteur d'alimentation 12 sur "PLAY" tout en appuyant sur la touche de verrouillage 14.
- 3 Appuyer sur **MENU** 4. L'écran de menu apparaît. Appuyer sur + ou - 5 pour sélectionner "COPY VIDEO" et appuyer sur **SELECT/SET** 3.
- 4 Appuyer sur + ou - 5 pour sélectionner "COPY" et appuyer sur **SELECT/SET** 3. Le menu secondaire apparaît. Appuyer sur + ou - 5 pour sélectionner "ON" et appuyer sur **SELECT/SET** 3. La sélection est terminée.
- 5 Appuyer sur + ou - 5 pour sélectionner "RETURN" et appuyer deux fois sur **SELECT/SET** 3. L'écran de lecture normale revient.
- 6 Pour sélectionner une image vidéo à copier, lancer la lecture en appuyant sur ►/II 11. Au moment où vous trouvez l'image que vous voulez copier, appuyer de nouveau pour passer en arrêt sur image.
- 7 Pour commencer la copie, appuyer sur **SNAPSHOT** 9. L'image sélectionnée est enregistrée sur la carte mémoire.
 - "➡" clignote pendant la copie.

REMARQUES:

- Si **SNAPSHOT** 9 est pressée dans l'étape 7 alors qu'une carte mémoire n'est pas chargée, le message "COPYING FAILED" est affiché.
- Pour changer le mode Photo pour la copie, ☞ p. 29.
- Si une image enregistrée sur la bande en utilisant le mode WIDE (☞ p. 33) est copiée sur une carte mémoire, le signal d'identification de mode WIDE n'est pas copié avec l'image.
- Pour utiliser les effets spéciaux en lecture avec une image vidéo que vous voulez copier, procéder jusqu'à l'étape 7 en utilisant la télécommande (☞ p. 39).
- Les images sont copiées en 640 x 480 pixels.

Affichage



Écran de menu

Réglage d'information d'impression (Réglage DPOF)

Ce caméscope est compatible avec le standard DPOF (Digital Print Order Format) pour supporter de futurs systèmes tels que l'impression automatique, qui enregistre des informations sur les images fixes que vous souhaitez imprimer (telles que le nombre de tirages à faire). Il y a deux réglages d'information d'impression disponibles: "IMPRIMER TOUTES LES IMAGES FIXES (UN TIRAGE POUR CHAQUE)" expliqué ci-dessous et "IMPRIMER EN SÉLECTIONNANT LES IMAGES FIXES ET LE NOMBRE DE TIRAGES".

IMPRIMER TOUTES LES IMAGES FIXES (UN TIRAGE POUR CHAQUE)

- 1 Régler le commutateur **VIDEO/MEMORY** 25 sur "MEMORY", puis régler l'interrupteur d'alimentation 12 sur "PLAY" tout en appuyant sur la touche de verrouillage 14.
 - S'assurer qu'un fichier IMAGE est affiché (☞ p. 18, "Lecture normale").
- 2 Appuyer sur **MENU** 4. L'écran de menu apparaît.
- 3 Appuyer sur + ou - 5 pour sélectionner "DPOF" et appuyer sur **SELECT/SET** 3. Le menu secondaire apparaît.
- 4 Appuyer sur + ou - 5 pour sélectionner "ALL1" et appuyer sur **SELECT/SET** 3. La sélection est terminée. L'écran DPOF apparaît.
- 5 Appuyer sur + ou - 5 pour sélectionner "EX-ECUTE" et appuyer sur **SELECT/SET** 3. L'écran de lecture normal apparaît.
 - Pour annuler la sélection, appuyer sur + ou - 5 pour sélectionner "RETURN" et appuyer sur **SELECT/SET** 3.

Pour remettre à zéro le réglage . . .

..... sélectionner "RESET" à l'étape 4. Le réglage est remis à 0 pour toutes les images fixes.

IMPRIMER EN SÉLECTIONNANT LES IMAGES FIXES ET LE NOMBRE DE TIRAGES

- 1 Effectuer les étapes 1 à 3 de "IMPRIMER TOUTES LES IMAGES FIXES (UN TIRAGE POUR CHAQUE)".
- 2 Appuyer sur + ou - 5 pour sélectionner "CURRENT" et appuyer sur **SELECT/SET** 3. La sélection est terminée. L'écran DPOF apparaît.
- 3 Tourner la bague de **SHUTTLE SEARCH** 16 en sens inverse des aiguilles d'une montre (◀) ou en sens des aiguilles d'une montre (▶) pour que l'image que vous voulez imprimer apparaisse.
- 4 Appuyer sur + ou - 5 pour déplacer la barre lumineuse sur l'indication du nombre de tirages (SHEETS) et appuyer sur **SELECT/SET** 3.

Suite à la page suivante.

5 Sélectionner le nombre de tirages en appuyant sur + ou – **5** et appuyer sur **SELECT/SET** **3**. Répéter les étapes **3** à **5** pour le nombre désiré de tirages.

- Le nombre de tirages peut être réglé jusqu'à 15.
- Pour corriger le nombre de tirages, sélectionner de nouveau l'image et changer le nombre.

6 Appuyer sur + ou – **5** pour sélectionner "RETURN" et appuyer sur **SELECT/SET** **3**. La sélection est terminée. "SAVE?" apparaît.

- Si vous n'avez pas changé de réglages dans les étapes **3** à **5**, l'écran de menu réapparaît.

7 Appuyer sur + ou – **5** pour sélectionner "EXECUTE", puis appuyer sur **SELECT/SET** **3** pour sauvegarder le réglage que vous venez juste de faire.

- Pour annuler la sélection, appuyer sur + ou – **5** pour sélectionner "CANCEL" et appuyer sur **SELECT/SET** **3**.

Pour remettre à zéro le nombre de tirages . . .

..... sélectionner "RESET" à l'étape **4** de "IMPRIMER TOUTES LES IMAGES FIXES (UN TIRAGE POUR CHAQUE)" de la page 23. Le nombre de tirages est remis à 0 pour toutes les images fixes.

ATTENTION

En effectuant les opérations ci-dessus, ne jamais débrancher l'alimentation, ce qui pourrait corrompre la mémoire. Par sécurité, toutes les touches, y compris l'interrupteur d'alimentation **12**, sont condamnées dans l'étape **6**.

REMARQUES:

- "BATTERY LOW" apparaît si l'énergie restant dans la batterie est trop faible.
- Si vous chargez une carte mémoire déjà réglée comme montré ci dessus dans une imprimante compatible DPOF, elle fera automatiquement des tirages des images fixes sélectionnées.
- Pour imprimer des images enregistrées sur une bande, les copier d'abord sur une carte mémoire (☞ p. 23).

Création d'un nouveau dossier

Les nouveaux fichiers que vous allez enregistrer peuvent être séparés des fichiers enregistrés précédemment en faisant revenir le nom de fichier sur DVC00001; ces nouveaux fichiers seront enregistrés dans un nouveau dossier.

1 Effectuer les étapes **1** à **3** de "Lecture normale" (☞ p. 18).

2 Appuyer sur **MENU** **1**. L'écran de menu apparaît. Appuyer sur + ou – **5** pour sélectionner "NO. RESET", puis appuyer sur **SELECT/SET** **3**. L'écran NO. RESET apparaît.

3 Appuyer sur + ou – **5** pour sélectionner "EXECUTE", puis appuyer sur **SELECT/SET** **3**. Le nouveau dossier (tel que "101JVCGR") sera créé et le nom de fichier de la prochaine prise de vue commencera à partir de DVC00001.

Dossier et noms de fichier

À chaque prise de vue, un nom de fichier est constitué en utilisant un numéro incrémenté d'une unité par rapport au nom de fichier précédent. Même si vous effacez un fichier image ou de clip vidéo avec un numéro dans le milieu, le numéro ne sera pas utilisé pour la prochaine prise de vue; un saut restera dans la séquence numérique. Si le nom de fichier atteint DVC09999, un nouveau dossier (tel que "101JVCGR") est créé et le nom de fichier commencera de nouveau à partir de DVC00001.

Initialisation d'une carte mémoire

Vous pouvez initialiser une carte mémoire n'importe quand.

Après initialisation, toutes les fichiers et les données enregistrées sur la carte mémoire, comprenant celles qui avaient été protégées, sont effacés.

1 Effectuer les étapes **1** à **3** de "Lecture normale" (☞ p. 18).

2 Appuyer sur **MENU** **1**. L'écran de menu apparaît. Appuyer sur + ou – **5** pour sélectionner "FORMAT" et appuyer sur **SELECT/SET** **3**. L'écran FORMAT apparaît.

3 Appuyer sur + ou – **5** pour sélectionner "EXECUTE" et appuyer sur **SELECT/SET** **3**. La carte mémoire est initialisée. Lorsque l'initialisation est terminée, "NO IMAGES STORED" ou "NO E-MAIL CLIP STORED" apparaît.

- Pour annuler l'initialisation, appuyer sur + ou – **5** pour sélectionner "RETURN" et appuyer sur **SELECT/SET** **3**.

ATTENTION

Ne pas effectuer d'autres opérations (telle que couper l'alimentation du camescope) pendant l'initialisation. S'assurer également d'utiliser l'adaptateur secteur fourni, car la carte mémoire pourrait être corrompue si l'énergie de la batterie devenait complètement épuisée pendant l'initialisation. Si la carte mémoire devient corrompue, l'initialiser.

Photo au flash

Le flash peut être utilisé quand une photo est prise en attente d'enregistrement (☞ p. 17, 29).

- En mode entièrement automatique, le flash se déclenche automatiquement quand il fait sombre (⚡ ■ apparaît).
- En mode manuel, vous pouvez sélectionner le réglage "FLASH" comme suit:

1 Régler l'interrupteur d'alimentation **12** sur "M" tout en appuyant sur la touche de verrouillage **11** située sur l'interrupteur. Ouvrir complètement l'écran LCD ou tirer complètement sur le viseur.

2 Appuyer sur **MENU** **4**. L'écran de menu apparaît.

3 Appuyer sur + ou - **5** pour sélectionner "M" (MANUAL) et appuyer sur **SELECT/SET** **3**.

4 Appuyer sur + ou - **5** pour sélectionner "FLASH", et appuyer sur **SELECT/SET** **3**. Le menu secondaire apparaît.

5 Appuyer sur + ou - **5** pour sélectionner le mode désiré.

AUTO : Se déclenche automatiquement s'il fait sombre (⚡ ■ apparaît).

AUTO **☞** : Se déclenche automatiquement s'il fait sombre (⚡ ■ apparaît) et réduit l'effet des yeux rouges du sujet.

ON : Se déclenche toujours.

OFF : Ne se déclenche pas.

Appuyer **SELECT/SET** **3**.

6 Appuyer sur + ou - **5** pour sélectionner "RETURN", et appuyer deux fois sur **SELECT/SET** **3** pour fermer l'écran de menu.

Si "AUTO" est sélectionné...

..... L'indicateur de réduction des yeux rouges **☞** ■ s'allume. Appuyer sur **SNAPSHOT** **9**. Le flash se déclenche deux fois. Le premier éclair est pour la réduction de la réflexion du rouge des yeux et le second éclair est pour l'enregistrement réel.

REMARQUES:

- Ne pas déclencher le flash sur une personne à courte distance.
- Le flash ne se déclenche pas quand il est réglé sur "OFF" dans l'écran de menu ou si l'énergie restante dans la batterie est faible.
- Pour les utilisateurs de GR-DX95/DX75 ; le flash ne se déclenche pas quand il est réglé sur "AUTO" dans l'écran de menu avec GAIN UP réglé sur "OFF" (☞ p. 33) ou avec le programme AE avec effets spéciaux réglé sur "TWILIGHT" (☞ p. 27).
- En prenant plusieurs photos successives (mode en rafale), le flash ne s'allume seulement que pendant la première.
- Bien que les images prises avec un flash ont tendance à être plus blanches qu'elles le sont en réalité, pour compenser ce caméscope assombrit automatiquement l'image en utilisant le flash. En prenant un sujet à une distance en dehors de la portée du flash (plus de 2 m), régler le flash sur "OFF" pour éviter que l'image devienne trop sombre ou trop teintée.
- La teinte des couleurs change en fonction des conditions d'éclairage de l'arrière-plan, tel sous des lampes fluorescentes ou halogènes.
- Si vous voulez changer la luminosité du flash, ☞ "Ajustement de la luminosité du flash".
- Pendant la recharge du flash, ⚡ ■ clignote et le flash ne se déclenche pas. Bien que des parasites puissent apparaître, ce n'est pas un mauvais fonctionnement. Ce n'est pas enregistré. Il peut falloir jusqu'à dix secondes pour recharger le flash.

Ajustement de la luminosité du flash

Lorsqu'une photo (☞ p. 17, 29) est prise dans l'obscurité, le caméscope déclenche le flash (☞ "Photo au flash") et ajuste automatiquement la luminosité. Vous pouvez également ajuster manuellement la luminosité du flash. Lorsque vous trouvez que les photos que vous avez prises sont trop claires ou trop sombres, ajuster manuellement.

1 Répéter les étapes **1** à **3** de "Photo au flash".

2 Appuyer sur + ou - **5** pour sélectionner "FLASH ADJ." et appuyer sur **SELECT/SET** **3**. Le paramètre apparaît.

3 Pour augmenter la puissance du flash, appuyer sur + **5**. Pour réduire le flash, Appuyer sur - **5**. Plage de réglage: -3 à +3.

4 Appuyer sur **SELECT/SET** **3**. Appuyer sur + ou - **5** pour sélectionner "RETURN" et appuyer deux fois sur **SELECT/SET** **3** pour fermer l'écran de menu.

REMARQUE:

Lorsque vous changez de sujet ou de lieu de prise de vues, remettre l'ajustement sur ± 0 comme décrit dans l'étape **3** et prendre une photo pour vérifier la luminosité du flash. Après avoir fait ceci, ajuster pour la luminosité désirée.

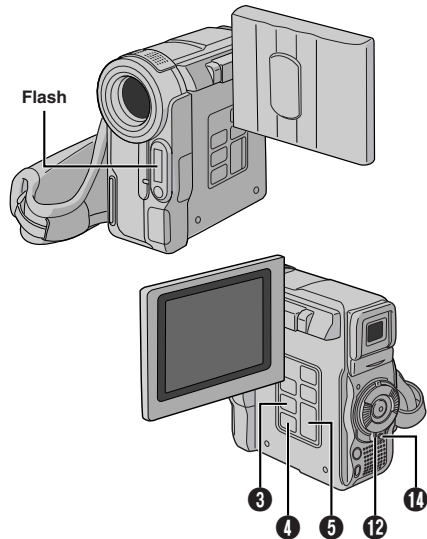

Retardateur (GR-DX300/DX100 uniquement)

Une fois que le camescope est réglé, la personne qui utilise le camescope peut prendre part à la scène d'une façon plus naturelle, ajoutant la touche finale à une image mémorable.

1 Régler l'interrupteur d'alimentation **12** sur "M" tout en appuyant sur la touche de verrouillage **14** située sur l'interrupteur. Tirer complètement sur le viseur ou ouvrir complètement l'écran LCD.

• Vous pouvez incliner l'écran LCD vers le haut de 180 degrés pour qu'il soit tourné vers l'avant et vous visionner tout en vous enregistrant avec le viseur rentré.

2 Appuyer sur **MENU** **4**. L'écran de menu apparaît.

3 Appuyer sur + ou - **5** pour sélectionner "M" (MANUAL) et appuyer sur **SELECT/SET** **3**.

4 Appuyer sur + ou - **5** pour sélectionner "SELF-TIMER", et appuyer sur **SELECT/SET** **3**. Le menu secondaire apparaît. Appuyer sur + ou - **5** pour sélectionner "ON" **3**, et appuyer sur **SELECT/SET** **3**. La sélection est terminée. Appuyer sur + ou - **5** pour sélectionner "RETURN", et appuyer deux fois sur **SELECT/SET** **3** pour fermer l'écran de menu.

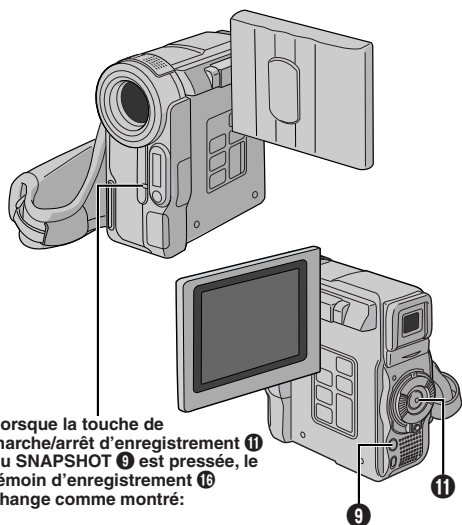

Lorsque la touche de marche/arrêt d'enregistrement **11** ou **SNAPSHOT** **9** est pressée, le témoin d'enregistrement **16** change comme montré :

Commence à clignoter
(Le retardateur commence)

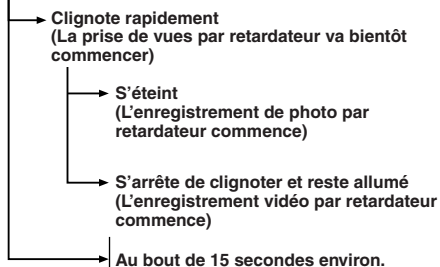

5 Pour engager le retardateur pour l'enregistrement vidéo, appuyer sur la touche de marche/arrêt d'enregistrement **11**. Au bout de 15 secondes, une tonalité retentit et l'enregistrement vidéo commence. Pour arrêter l'enregistrement par minuterie, appuyer de nouveau sur la touche de marche/arrêt d'enregistrement **11**. Le camescope revient en mode d'attente d'enregistrement.

OU

Appuyer sur **SNAPSHOT** **9**. Au bout de 15 secondes, une tonalité retentit et l'enregistrement photo commence. Après cela, le camescope revient en mode d'attente d'enregistrement.

6 Pour terminer l'enregistrement par minuterie, sélectionner "OFF" à l'étape 4.

REMARQUE:

Si "BEEP" et "TALLY" sont réglés sur "OFF" (☞ p. 34), la tonalité ne retentit pas et le témoin d'enregistrement **16** ne s'allume pas.

Enregistrement 5 secondes (GR-DX300/DX100 uniquement)

Enregistrer des vacances ou un événement important par flashes de 5 secondes pour garder le mouvement de l'action. Cette fonction n'est disponible que pour l'enregistrement sur bande.

1 Régler l'interrupteur d'alimentation **12** sur "M" tout en appuyant sur la touche de verrouillage **14** située sur l'interrupteur. Ouvrir complètement l'écran LCD ou tirer complètement sur le viseur.

2 Appuyer sur **MENU** **4**. L'écran de menu apparaît.

3 Appuyer sur + ou - **5** pour sélectionner "M" (MANUAL) et appuyer sur **SELECT/SET** **3**.

4 Appuyer sur + ou - **5** pour sélectionner "5S", et appuyer sur **SELECT/SET** **3**. Le menu secondaire apparaît.

5 Appuyer sur + ou - **5** pour sélectionner "5S", et appuyer sur **SELECT/SET** **3**. La sélection est terminée. Appuyer sur + ou - **5** pour sélectionner "RETURN", et appuyer deux fois sur **SELECT/SET** **3** pour fermer l'écran de menu.

• "5S" ■ apparaît.

6 Appuyer sur la touche de marche/arrêt d'enregistrement **11**. Le témoin d'enregistrement **16** s'allume et une tonalité signale le début de l'enregistrement, et au bout de 5 secondes le camescope revient en mode d'attente d'enregistrement.

• Même si vous appuyez de nouveau sur la touche de marche/arrêt d'enregistrement **11** dans les 5 secondes après le début de l'enregistrement, le mode d'attente d'enregistrement n'est pas engagé.

7 Pour sortir du mode 5S, sélectionner "OFF" dans l'étape 5.

Pour prendre une photo dans le mode 5 secondes . . .

..... au lieu d'appuyer sur la touche de marche/arrêt d'enregistrement **11** dans l'étape 6, sélectionner le mode Photo désiré dans l'écran de menu, puis appuyer sur **SNAPSHOT** **9**. Le camescope enregistre pendant 5 secondes une image fixe (☞ p. 29). Lorsque "5S" est réglé sur "Anim." (☞ p. 33) cette fonction n'est pas disponible.

REMARQUE:

Lorsque "5S" est réglé sur "Anim." dans l'écran de menu, le mode d'enregistrement 5 secondes n'est pas disponible. L'enregistrement d'animation de seulement (☞ p. 33).

Prise de nuit

Rend des sujets ou des zones sombres même plus lumineux qu'ils pourraient être sous un bon éclairage naturel. Bien que l'image enregistrée n'ait pas de grain, elle peut sembler en avoir si elle est légèrement stroboscopique à cause de la vitesse d'obturation lente.

1 Régler l'interrupteur d'alimentation **12** sur "**M**" tout en appuyant sur la touche de verrouillage **11** située sur l'interrupteur. Ouvrir complètement l'écran LCD ou tirer complètement sur le viseur.

2 Appuyer sur **NIGHT** **28** pour que l'indicateur Night-Scope "**☾**" **■** apparaisse.

- La vitesse d'obturation est ajustée automatiquement pour offrir jusqu'à 30 fois la sensibilité normale.
- "**A**" apparaît à côté de "**☾**" **■** alors que la vitesse d'obturation est ajustée automatiquement.

Pour désactiver la prise de nuit . . .

..... appuyer de nouveau sur **NIGHT** **28** pour que l'indicateur Night-Scope disparaisse.

REMARQUES:

- Pendant la prise de nuit, les fonctions et réglages suivants ne peuvent pas être activés et son indicateur clignote ou s'éteint:
 - Quelques modes du "programme AE avec effets spéciaux" (☞ p. 27).
 - "GAIN UP" dans le menu CAMERA (☞ p. 33).
 - "DIS" dans le menu MANUAL (☞ p. 33).
 - Flash (☞ p. 25).
- Pendant la prise de nuit, il risque d'être difficile de faire la mise au point. Pour éviter ceci, l'utilisation de la mise au point manuelle et/ou d'un trépied est recommandée.

Programme AE avec effets spéciaux

1 Régler l'interrupteur d'alimentation **12** sur "**M**" tout en appuyant sur la touche de verrouillage **11** située sur l'interrupteur. Ouvrir complètement l'écran LCD ou tirer complètement sur le viseur.

2 Appuyer sur **MENU** **1**. L'écran de menu apparaît.

3 Appuyer sur + ou - **5** pour sélectionner "**☾**" (PROGRAM AE) et appuyer sur **SELECT/SET** **3**.

4 Appuyer sur + ou - **5** pour sélectionner le mode désiré, puis appuyer sur **SELECT/SET** **3**. La sélection est terminée. Appuyer de nouveau sur **SELECT/SET** **3**. L'écran de menu se ferme.

- Le menu PROGRAM AE disparaît et le mode sélectionné est activé. L'indicateur du mode sélectionné apparaît.

Pour désactiver le mode sélectionné . . .

..... sélectionner "OFF" à l'étape 4.

IMPORTANT

Quelques modes du programme AE avec effets spéciaux ne peuvent pas être utilisés avec certains effets de fondu/volet (☞ p. 28). Si un mode inutilisable est sélectionné, son indicateur clignote ou s'éteint.

REMARQUES:

- Le programme AE avec effets spéciaux peut être changé pendant l'enregistrement ou pendant l'attente d'enregistrement.
- Quelques modes du programme AE avec effets spéciaux ne peuvent pas être utilisés pendant la prise de nuit.

SHUTTER (Obturation)

1/50: La vitesse d'obturation est fixée à 1/50 de seconde. Les bandes noires qui apparaissent habituellement en filmant un écran TV deviennent plus étroites.

1/120: La vitesse d'obturation est fixée à 1/120 de seconde. Le scintillement qui se produit en filmant sous un éclairage fluorescent ou une lampe à vapeur de mercure, est réduit.

SPORTS (Sports)

(Vitesse d'obturation variable: 1/250 – 1/4000)

Ce réglage permet de filmer des scènes rapides, image par image, et donne des enregistrements vivants, stables à la lecture au ralenti. Plus la vitesse d'obturation est rapide, plus l'image s'assombrit. Utilisez la fonction SHUTTER dans les endroits bien éclairés.



SNOW (Neige)

Compense pour des sujets qui pourraient sinon apparaître trop sombres en filmant dans des milieux extrêmement lumineux, tels que dans la neige.

SPOTLIGHT (Projecteur)

Compense pour des sujets qui pourraient sinon apparaître trop lumineux en filmant sous un éclairage direct très puissant tel que des projecteurs.

REMARQUE:

"SPOTLIGHT" a le même effet que "-3" avec la commande d'exposition (☞ p. 30).

TWILIGHT (Mode crépuscule)

Rend les couchers de soleil plus naturels. La balance des blancs (☞ p. 31) est d'abord réglée sur **☼**, mais elle peut être changée pour le réglage voulu. Lorsque le mode crépuscule est choisi, le camescope règle automatiquement la mise au point sur environ 10 m à l'infini. Pour une distance inférieure à 10 m, régler manuellement la mise au point.

SEPIA (Sépia)

Les scènes enregistrées ont une teinte un peu brune, comme les anciennes photographies. Associez cet effet au mode Cinéma pour donner une tonalité ancienne à votre film.

B/W MONOTONE (noir et blanc)

Comme dans les films anciens, le film est tourné en noir et blanc. Utilisé avec le mode cinéma, il relève l'effet "Cinéma classique".

CLASSIC FILM (Cinéma classique)*

Les scènes sont enregistrées avec un effet stroboscopique.

STROBE (Stroboscope)*

L'enregistrement semble être fait d'une série d'images consécutives.

MIRROR (Miroir)* (GR-DX300/DX100 uniquement)

Crée une image miroir sur la moitié gauche de l'écran, juxtaposée à l'image normale sur l'autre moitié.

* Disponible lorsque le commutateur VIDEO/MEMORY **26** est réglé sur "VIDEO".

Effets de fondu/volet

Ces effets vous permettent de faire des transitions de scènes de style pro. Utilisez les pour relever et faire varier les transitions d'une scène à l'autre.

Le fondu ou le volet fonctionne quand l'enregistrement sur bande commence ou en arrêtant l'enregistrement.

1 Régler le commutateur **VIDEO/MEMORY** 25 sur "VIDEO", puis l'interrupteur d'alimentation 12 sur "M" tout en appuyant sur la touche de verrouillage 14 située sur l'interrupteur. Ouvrir complètement l'écran LCD ou tirer complètement sur le viseur.

2 Appuyer sur **MENU** 4. L'écran de menu apparaît.

3 Appuyer sur + ou - 5 pour sélectionner "WIPE/FADER" et appuyer sur **SELECT/SET** 3.

4 Appuyer sur + ou - 5 pour sélectionner la fonction désirée, puis appuyer sur **SELECT/SET** 3. La sélection est terminée. Appuyer de nouveau sur **SELECT/SET** 3.

- Le menu WIPE/FADER disparaît et l'effet est réservé. L'indicateur représentant l'effet sélectionné apparaît.

5 Appuyer sur la touche de marche/arrêt d'enregistrement 11 pour activer l'ouverture/fermeture en fondu ou en volet.

Pour désactiver l'effet sélectionné . . .

..... sélectionner "OFF" à l'étape 4.

IMPORTANT

Quelques effets de fondu/volet ne peuvent pas être utilisés avec certains modes du programme AE avec effets spéciaux (p. 27). Si un effet de fondu/volet inutilisable est sélectionné, son indicateur clignote ou s'éteint.

REMARQUE:

Vous pouvez prolonger un fondu ou un volet en appuyant sur la touche de marche/arrêt d'enregistrement 11 et en la maintenant pressée.

W FADER — WHITE (Fondu au blanc)

Entrée ou sortie en fondu avec un écran blanc.

B FADER — BLACK (Fondu au noir)

Entrée ou sortie en fondu avec un écran noir.

BW FADER — B.W (Fondu en noir et blanc)

Passé d'un écran couleur à un écran noir et blanc lors de l'entrée ou de la sortie en fondu.

WIPE — CORNER (Fondu effacé à partir d'un coin)

L'écran noir s'ouvre à partir du coin supérieur droit de l'écran vers le coin inférieur gauche, ou se ferme à partir du coin inférieur gauche vers le coin supérieur droit en laissant un écran noir.

WIPE — WINDOW (Fondu effacé en fenêtre)

La scène apparaît au centre d'un écran noir et s'élargit vers les angles, ou disparaît au centre de l'écran à partir des angles.

WIPE — SLIDE (Fondu effacé en glissière)

Le volet s'ouvre de droite à gauche ou se ferme de gauche à droite.

WIPE — DOOR (Fondu effacé en volet)

Les deux volets noirs s'ouvrent vers la gauche et la droite en laissant apparaître la scène, ou se ferment à partir de la gauche et de la droite en recouvrant la scène.

WIPE — SCROLL (Fondu effacé en défilement)

La scène apparaît sur un écran noir à partir du bas et s'ouvre vers le haut, ou disparaît du haut vers le bas en laissant un écran noir.

WIPE — SHUTTER (Fondu effacé en rideau)

Un écran noir se ferme au centre de l'image, à partir du haut et du bas de l'écran, ou s'ouvre à partir du centre vers le haut et le bas.

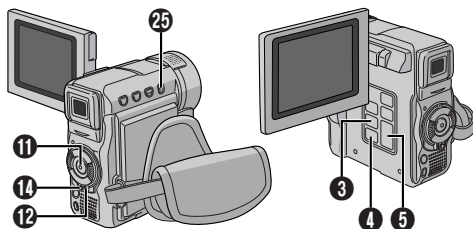

Mode Photo (Pour enregistrement sur bande)

Cette fonction vous permet d'enregistrer des images fixes qui ressemblent à des photos sur une bande.

SÉLECTION DU MODE PHOTO

1 Régler le commutateur VIDEO/MEMORY **25** sur "VIDEO", puis l'interrupteur d'alimentation **12** sur "M" tout en appuyant sur la touche de verrouillage **11** située sur l'interrupteur. Ouvrir complètement l'écran LCD ou tirer complètement sur le viseur.

2 Appuyer sur MENU **1**. L'écran de menu apparaît.

3 Appuyer sur + ou - **5** pour sélectionner "A (CAMERA)", puis appuyer sur SELECT/SET **3**.

4 Appuyer sur + ou - **5** pour sélectionner "SNAP MODE", puis appuyer sur SELECT/SET **3**.

5 Appuyer sur + ou - **5** pour sélectionner le mode Photo désiré, puis appuyer sur SELECT/SET **3**. Appuyer sur + ou - **5** pour sélectionner "RETURN" et appuyer deux fois sur SELECT/SET **3**. L'écran de menu se ferme.



FULL

Mode PHOTO sans marge



Mode Négatif

NEGA
(GR-DX300/
DX100
uniquement)



PIN-UP

Mode Ombre



FRAME

Mode PHOTO avec marge

Il y a un bruit de fermeture d'obturateur.

ENREGISTREMENT DE PHOTOS

1 Appuyer sur SNAPSHOT **9**. "PHOTO" **9** apparaît alors que la photo est en train d'être prise.

Si vous appuyez pendant l'attente d'enregistrement . . .
..... "PHOTO" **9** apparaît et une image fixe sera enregistrée pendant 6 secondes environ, puis le camescope revient en mode d'attente d'enregistrement.

Si vous appuyez pendant l'enregistrement . . .
..... "PHOTO" **9** apparaît et une image fixe sera enregistrée pendant 6 secondes environ, puis l'enregistrement normal reprend.

• Peu importe la position de l'interrupteur d'alimentation **12** ("A" ou "M"), l'enregistrement de photos a lieu en utilisant le mode Photo sélectionné.

Prise de vues en rafale

Laisser le doigt sur SNAPSHOT **9** offre un effet comparable à la photographie en rafale. (L'intervalle entre les images fixes est de 1 seconde environ.)

REMARQUES:

- Pour retirer le bruit d'obturateur, **13** "BEEP" à la page 34.
- Si l'enregistrement de photos n'est pas possible, "PHOTO" **9** clignote lorsque la touche SNAPSHOT **9** est pressée.
- Même si le Programme AE avec effets spéciaux (**13** p. 27) est engagé, certains modes du Programme AE avec effets spéciaux sont condamnés pendant l'enregistrement de photos. Dans un tel cas, l'icône clignote.
- Si SNAPSHOT **9** est pressé lorsque "DIS" est réglé sur "ON" (**13** p. 33), le stabilisateur sera condamné.
- Le mode de prise de vues en rafale est condamné lorsque "REC SELECT" est réglé sur "→ **10** / → **11**" sur l'écran de menu (**13** p. 35).
- Si "REC SELECT" est réglé sur "→ **10** / → **11**" sur l'écran de menu DSC, des images fixes sont également enregistrées dans la carte mémoire (640 X 480 pixels).
- Pendant la lecture également, tous les modes Photo sauf Négatif/Positif sont disponibles lorsque "**10** → **11** COPY" est réglé sur "OFF" dans l'écran de menu (**13** p. 35).
- Pendant l'enregistrement de photos, l'image affichée dans le viseur peut être partiellement absente. Toutefois, il n'y a pas de défaut dans l'image enregistrée.
- Lorsqu'un câble est raccordé au connecteur S/AV, le bruit d'obturateur n'est pas entendu du haut-parleur, toutefois il est enregistré sur la bande.

Mise au point automatique

Le système de mise au point automatique toute distance du camescope permet de filmer en continu de gros plan (à 5 cm du sujet) à l'infini. Toutefois, la mise au point correcte peut ne pas être obtenue dans les situations citées ci-dessous (dans ces cas, utiliser la mise au point manuelle).

- Si deux sujets à des distances différentes se recoupent dans la même scène.
- Lorsque l'éclairage est faible.*
- Lorsque le sujet n'a pas de contraste (différence entre luminosité et ombre), tel un mur unicolore et plat ou un ciel bleu sans nuages.*
- Quand un objet sombre se voit à peine dans le viseur.*
- Quand la scène contient des objets minuscules ou identiques qui sont répétés avec régularité.
- Quand la scène est affectée par des rayons de soleil ou de lumière réfléchis à la surface de l'eau.
- En prenant une scène avec un fond à contraste élevé.

* Les avertissements de faible contraste suivants apparaissent en clignotant: ▲, ◀, ▶ et 👤

REMARQUES:

- Si l'objectif est sali ou voilé par de la condensation, une mise au point précise n'est pas possible. Maintenir l'objectif propre, en l'essuyant avec un morceau de tissu doux s'il devient sale. Si de la condensation se produit, essuyer avec un tissu doux ou attendre que l'objectif sèche naturellement.
- Pour filmer un sujet près de l'objectif, faire d'abord un zoom arrière (**13** p. 13). En faisant un zoom avant en mode de mise au point automatique, le camescope peut faire automatiquement un zoom arrière en fonction de la distance entre le camescope et le sujet. Ceci ne se produira pas lorsque le mode "TELE MACRO" (**13** p. 33) est activé.

Obtenir une mise au point correcte:

- 1** Si vous utiliser le viseur, vous devez déjà avoir fait les réglages nécessaires du viseur (☞ p. 8).
- 2** Régler l'interrupteur d'alimentation 12 sur "M" tout en appuyant sur la touche de verrouillage 11 située sur l'interrupteur, puis appuyer sur **FOCUS** 24 (☞ p. 52 et 53). L'indicateur de mise au point manuelle apparaît.
- 3** Pour faire la mise au point sur un sujet plus éloigné, appuyer sur + 5. "▶" ■ apparaît et clignote. Pour faire la mise au point sur un sujet plus proche, appuyer sur - 5. "◀" ■ apparaît et clignote.
- 4** Appuyer sur **SELECT/SET** 3. Le réglage de la mise au point est terminé.

Pour revenir à la mise au point automatique, appuyer deux fois sur **FOCUS** 24 ou régler l'interrupteur d'alimentation 12 sur "A".

Si vous n'appuyez qu'une fois sur **FOCUS** 24, le caméscope passe de nouveau en mode de réglage de la mise au point.

REMARQUES:

- Bien faire la mise au point en position téléobjectif maximale quand vous utilisez le mode de mise au point manuelle. Si vous faites la mise au point sur un sujet en position grand angle, des images bien nettes ne peuvent pas être obtenues en faisant un zoom avant car la profondeur de champ est réduite à des focales plus longues.
- Si le réglage de la mise au point n'est pas possible à une distance plus éloignée ou plus rapprochée, "▲" ou "■" clignote.

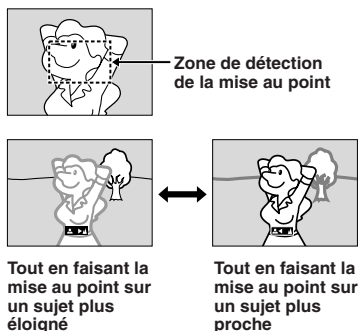

Le réglage manuel de l'exposition est conseillé dans les situations suivantes:

- Lorsque vous filmez sous un éclairage indirect ou lorsque l'arrière-plan est trop lumineux.
- Quand vous filmez un fond reflétant naturellement la lumière (sable ou neige).
- Quand le fond est sombre dans l'ensemble ou que le sujet est clair.

- 1** Régler l'interrupteur d'alimentation 12 sur "M" tout en appuyant sur la touche de verrouillage 11 située sur l'interrupteur. Ouvrir complètement l'écran LCD ou tirer complètement sur le viseur.
- 2** Appuyer sur **MENU** 4. L'écran de menu apparaît.
- 3** Appuyer sur + ou - 5 pour sélectionner "EXPOSURE", puis appuyer sur **SELECT/SET** 3.
- 4** Appuyer sur + ou - 5 pour sélectionner "MANUAL", puis appuyer sur **SELECT/SET** 3. L'écran de menu disparaît. L'indicateur de commande d'exposition apparaît.
- 5** Appuyer sur + 5 pour rendre l'image plus lumineuse, ou - 5 pour la rendre plus sombre. (maximum ±6)
- 6** Appuyer sur **SELECT/SET** 3. Le réglage de l'exposition est terminé.

Pour revenir à la commande d'exposition automatique . . .

..... sélectionner "AUTO" dans l'étape 4. Ou régler l'interrupteur d'alimentation 12 sur "A".

Pour rendre rapidement le sujet plus lumineux . . .

..... appuyer sur **BACKLIGHT** 22. ☒ ■ est affiché et le sujet est plus lumineux. Appuyer de nouveau fait disparaître ☒ ■ et la luminosité revient au niveau précédent.

- L'exposition +3 a le même effet que la touche **BACKLIGHT** 22.
- Utiliser **BACKLIGHT** 22 peut faire que la lumière autour du sujet devienne trop lumineuse et que le sujet devienne blanc.
- La compensation de contre-jour est également disponible lorsque l'interrupteur d'alimentation 12 est réglé sur "A".

REMARQUE:

Les compensations de contre-jour, de projecteur (☞ p. 27) et "SNOW (Neige)" (☞ p. 27) n'ont pas d'effet lorsque le mode de commande d'exposition manuelle est engagé.

Verrouillage de l'iris

Utiliser cette fonction dans les situations suivantes:

- Lorsque vous filmez un sujet en mouvement.
- Lorsque la distance entre le sujet et le caméscope change (ainsi sa taille sur l'écran LCD ou dans le viseur change), comme quand le sujet s'éloigne.
- Lorsque vous filmez un fond réfléchissant naturellement la lumière, comme à la plage ou sur les pistes de ski.
- Lorsque vous filmez un sujet éclairé par un projecteur.
- Lorsque vous faites un zooming.

Quand le sujet est rapproché, laissez l'iris verrouillé. Même si le sujet s'éloigne de vous, l'image ne sera pas assombrie ni éclaircie.

Avant les étapes suivantes, effectuer les étapes 1 à 4 de "Commande d'exposition" (☞ p. 30).

5 Ajuster le zoom pour que le sujet remplisse l'écran LCD ou le viseur, puis maintenir pressée **SELECT/SET** **3** pendant plus de 2 secondes. L'indicateur de commande d'exposition **■** et "**L**" **■** apparaissent. Appuyer sur **SELECT/SET** **3**. "**L**" **■** passe en "**L**" et l'iris est verrouillé.

Pour revenir à la commande automatique de l'iris . . .

..... appuyer sur + ou - **5** pour afficher "AUTO" puis appuyer sur **SELECT/SET** **3** dans l'étape 4. L'indicateur de commande d'exposition **■** et "**L**" **■** disparaissent. Ou régler l'interrupteur d'alimentation **12** sur "**A**".

Pour verrouiller la commande d'exposition et l'iris . . .

..... après l'étape 4 de "Commande d'exposition" (☞ p. 30), ajuster l'exposition en appuyant sur + ou - **5**. Puis verrouiller l'iris dans l'étape 5 de "Verrouillage de l'iris". Pour un verrouillage automatique, appuyer sur + ou - **5** pour sélectionner "AUTO", puis appuyer sur **SELECT/SET** **3** dans l'étape 4. L'iris devient automatique au bout de 2 secondes.

Iris

Comme la pupille de l'oeil humain, il se contracte dans un milieu bien éclairé pour ne pas laisser passer trop de lumière, et se dilate quand l'éclairage est faible pour laisser passer plus de lumière.

Réglage de la balance des blancs

Un terme qui renvoie à l'exactitude de la reproduction des couleurs sous différents éclairages. Si la balance des blancs est correcte, toutes les autres couleurs seront bien reproduites.

En principe, la balance des blancs est réglée automatiquement. Toutefois, des utilisateurs de caméscope expérimentés commandent cette fonction manuellement pour obtenir une reproduction de couleur/teinte plus professionnelle.

1 Régler l'interrupteur d'alimentation **12** sur "**M**" tout en appuyant sur la touche de verrouillage **11** située sur l'interrupteur. Ouvrir complètement l'écran LCD ou tirer complètement sur le viseur.

2 Appuyer sur **MENU** **1**. L'écran de menu apparaît.

3 Appuyer sur + ou - **5** pour sélectionner "**W**" (W.BALANCE)", puis appuyer sur **SELECT/SET** **3**.

4 Appuyer sur + ou - **5** pour sélectionner le mode désiré.

"**AUTO**": La balance des blancs est ajustée automatiquement (préréglage en usine).

"**MWB**": La balance des blancs est réglée manuellement.

"**SUN FINE**": À l'extérieur un jour de beau temps.

"**CLOUD**": À l'extérieur un jour couvert.

"**HALOGEN**": Quand vous utilisez une lampe vidéo ou un éclairage similaire.

5 Appuyer sur **SELECT/SET** **3**. La sélection est terminée. Appuyer de nouveau sur **SELECT/SET** **3**. L'écran de menu se ferme et l'indicateur du mode sélectionné sauf "AUTO" apparaît.

Pour revenir à la balance des blancs automatique . . .
..... sélectionner "AUTO" dans l'étape 4. Ou régler l'interrupteur d'alimentation **12** sur "**A**".

REMARQUE:

La balance des blancs ne peut pas être utilisée lorsque Sépia ou Monotone (☞ p. 27) est activé.

Balance des blancs manuelle

Effectuer le réglage manuel de la balance des blancs en filmant sous différents types d'éclairage.

1 Suivre les étapes 1 à 4 du réglage de la balance des blancs, sélectionner "**MWB**".

2 Tenir une feuille de papier blanc devant l'objectif. Ajuster le zoom ou se déplacer pour que la feuille blanche remplisse l'écran.

3 Appuyer sur **SELECT/SET** **3** jusqu'à ce que **■** commence à clignoter rapidement.

Lorsque le réglage est terminé, **■** se remet à clignoter normalement.

4 Appuyer deux fois sur **SELECT/SET** **3**. L'écran de menu se ferme et l'indicateur de balance des blancs manuelle **■** est affiché.

REMARQUES:

- Dans l'étape 2, il peut être difficile de faire la mise au point sur la feuille blanche. Dans un tel cas, ajuster manuellement la mise au point (☞ p. 30).
- Un sujet peut être filmé sous différents types d'éclairage en intérieur (lumière naturelle, lumière fluorescente, bougies, etc.). La température de couleur étant différente selon le type de lumière, la teinte du sujet varie en fonction des réglages de la balance des blancs. Utilisez cette fonction pour obtenir une image plus naturelle.
- Le réglage de la balance des blancs effectué manuellement reste mémorisé même après la mise hors tension de l'appareil ou le retrait de la batterie.

Pour le menu d'enregistrement

Ce camescope dispose d'un système de menu sur écran facile à utiliser qui simplifie beaucoup de nombreux réglages de détail du camescope (☞ p. 32 à 35).

1 Régler l'interrupteur d'alimentation **12** sur "**M**" tout en appuyant sur la touche de verrouillage **11** située sur l'interrupteur. Ouvrir complètement l'écran LCD ou tirer complètement sur le viseur.

2 Appuyer sur **MENU** **1**. L'écran de menu apparaît.

3 Appuyer sur + ou - **6** pour sélectionner le menu de la fonction désirée, et appuyer sur **SELECT/SET** **3**.

4 Le réglage du menu de fonction dépend de la fonction.

Si vous avez sélectionné "**WIPE/FADER**", "**PROGRAM AE**", "**EXPOSURE**" ou "**W. BALANCE**"...

..... voir la colonne sur la droite.

Si vous avez sélectionné "**CAMERA**", "**MANUAL**", "**SYSTEM**", "**CAMERA DISPLAY**" ou "**DSC**"...

..... passer à l'étape 5.

5 Appuyer sur + ou - **6** pour sélectionner la fonction désirée et appuyer sur **SELECT/SET** **3**. Le menu secondaire apparaît. Appuyer sur + ou - **6** pour sélectionner le paramètre, et appuyer sur **SELECT/SET** **3**. La sélection est terminée.

6 Appuyer sur + ou - **6** pour sélectionner "**RETURN**" et appuyer deux fois sur **SELECT/SET** **3**. L'écran de menu se ferme.

• L'icône **X** représente "END" (la fin).

REMARQUE:

Si l'écran de menu est laissé affiché pendant plusieurs minutes, une image résiduelle risque de rester sur l'écran et il peut falloir plusieurs secondes avant sa disparition complète. Ce n'est pas dû à un défaut quelconque de l'appareil.

WIPE/FADER

Se référer à "Effets de fondu/volet" (☞ p. 28).

PROGRAM AE

Se référer à "Programme AE avec effets spéciaux" (☞ p. 27).

EXPOSURE

Se référer à "Commande d'exposition" et "Verrouillage de l'iris" (☞ p. 30, 31).

W.BALANCE

Se référer à "Réglage de la balance des blancs" et "Balance des blancs manuelle" (☞ p. 31).

A CAMERA

Les réglages effectués dans le menu "**A CAMERA**" restent effectifs que l'interrupteur d'alimentation **12** soit réglé sur "**A**" ou "**M**". Toutefois, les réglages de menu ne peuvent être changés que lorsque l'interrupteur d'alimentation **12** est réglé sur "**M**".

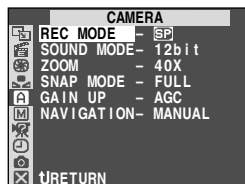

REC MODE

Vous permet de régler le mode d'enregistrement sur bande ([SP] ou LP) en fonction de votre préférence (☞ p. 10).

SOUND MODE

[12bit]: Permet l'enregistrement sur bande du son stéréo sur quatre canaux séparés, et son utilisation est obligatoire pour effectuer du doublage audio. (Équivalent au mode 32 kHz des modèles précédents)

16bit: Permet l'enregistrement sur bande du son stéréo sur deux canaux séparés. (Équivalent au mode 48 kHz des modèles précédents)

ZOOM

10X*/16X:** Réglé sur "10X*/16X**" en utilisant le zoom numérique, le grossissement zoom sera remis sur 10X*/16X** alors que le zoom numérique sera débrayé.

[40X]: Vous permet d'utiliser le zoom numérique. Par traitement numérique et agrandissement d'images, le zoom est possible de 10X*/16X** fois (la limite du zoom optique), à un maximum de 40 fois par grossissement numérique.

500X*/700X:** Vous permet d'utiliser le zoom numérique. Par traitement numérique et agrandissement d'images, le zoom est possible de 10X*/16X** fois (la limite du zoom optique), à un maximum de 500X*/700X** fois par grossissement numérique.

* GR-DX300/DX100 uniquement.

** GR-DX95/DX75 uniquement.

[] = Préréglage en usine

SNAP MODE

Se référer à "Mode Photo (Pour enregistrement sur bande)" (☞ p. 29).

GAIN UP

OFF: Vous permet de filmer des scènes sombres sans réglage de luminosité de l'image.

[AGC]: La présentation générale risque d'avoir du grain, mais l'image est lumineuse.

AUTO  **A:** La vitesse d'obturation est automatiquement réglée (1/25 — 1/200 s.). Le tournage dans un lieu mal éclairé à une vitesse d'obturation de 1/25 s fournit une image plus lumineuse qu'avec le mode AGC, mais les mouvements du sujet sont un peu saccadés et pas très naturels. La présentation générale risque d'avoir du grain. Tandis que la vitesse d'obturation est ajustée automatiquement, "**A**" s'affiche.

NAVIGATION

Se référer à "Fonction NAVIGATION" (☞ p. 21, 22).

MANUAL

Les réglages "**M** MANUAL" sont effectifs uniquement lorsque l'interrupteur d'alimentation  est réglé sur "**M**".

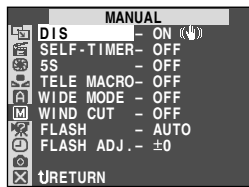

DIS

OFF: Pour condamner cette fonction.

[ON ]: Compenser pour des images instables causées par le tremblement de caméra, en particulier avec un grossissement important.

REMARQUES:

- Une stabilisation précise peut ne pas être possible si le tremblement de main est excessif, ou sous les conditions suivantes:
 - En prenant des sujets avec des bandes verticales ou horizontales.
 - En prenant des objets sombres ou mal éclairés.
 - En prenant des sujets avec un contre-jour excessif.
 - En prenant des scènes avec du mouvement dans plusieurs directions.
 - En prenant des scènes où les fonds ont peu de contraste.
- Couper ce mode en enregistrant avec le camescope sur un trépied.
- L'indicateur  apparaît en clignotant si le stabilisateur ne peut pas être utilisé.

SELF-TIMER (GR-DX300/DX100 uniquement)

Se référer à "Retardateur" (☞ p. 26).

5S (GR-DX300/DX100 uniquement)

[OFF], 5S: Se référer à "Enregistrement 5 secondes" (☞ p. 26).

Anim.: Vous permet d'enregistrer seulement quelques images. En utilisant un objet inanimé et en changeant sa position entre les prises de vues, vous pouvez enregistrer le sujet comme s'il était animé (☞ p. 26).

TELE MACRO



[OFF]: Pour condamner cette fonction.

ON: Habituellement, la distance entre le sujet et l'objectif pour laquelle l'objectif est au point dépend du grossissement zoom. Sauf s'il y a une distance de plus de 1 m du sujet, l'objectif ne fait pas la mise au point au réglage téléobjectif maximum. Réglé sur "ON", vous pouvez filmer un sujet aussi grand que possible à une distance de 60 cm environ.



- En fonction de la position zoom, l'objectif peut ne pas faire la mise au point.

WIDE MODE



[OFF]: Enregistre sans changement dans le rapport d'écran. Pour la lecture sur un téléviseur avec un rapport d'écran normal.

CINEMA : Des bandes noires sont introduites en haut et dans le bas de l'écran. Pendant la lecture sur des téléviseurs à écran large, les bandes noires en haut et en bas de l'écran sont coupées et le rapport d'écran devient 16:9.   apparaît. Pour utiliser ce mode, se référer au mode d'emploi de votre téléviseur écran large. Pendant la lecture/enregistrement sur des téléviseurs 4:3/écran LCD/viseur, les bandes noires sont introduites en haut et en bas de l'écran et l'image apparaît comme dans les films cinémascope 16:9.

- Le mode "CINEMA" n'est effectif que si le commutateur VIDEO/MEMORY  est réglé sur "VIDEO".

SQUEEZE : Pour la lecture sur un téléviseur avec un rapport d'image 16:9. L'image est naturellement élargie pour remplir l'écran sans distorsion.   apparaît. Pour utiliser ce mode, se référer au mode d'emploi de votre téléviseur écran large. Pendant la lecture/enregistrement sur des téléviseurs 4:3/écran LCD/viseur, l'image est allongée verticalement.



- Le mode "SQUEEZE" n'est effectif que si le commutateur VIDEO/MEMORY  est réglé sur "VIDEO".

D.WIDE  (GR-DX300/DX100 uniquement):   apparaît. La gamme zoom est étendue au-delà de la limite grand angle du zoom optique. Le réglage grand angle de ce mode est équivalent à l'utilisation d'un convertisseur grand angle de 0,7 X. Le zoom est possible de 0,7X à 10X. Ce mode convient pour la prise de vues dans une petite pièce.

- Le mode "D.WIDE" est effectif uniquement lorsque le commutateur VIDEO/MEMORY  est réglé sur "VIDEO".

WIND CUT

[OFF]: Annule la fonction qui coupe le bruit créé par le vent.

ON : Contribue à couper le bruit créé par le vent.   apparaît. La qualité du son changera. C'est normal.

FLASH

Se référer à "Photo au flash" (☞ p. 25).

FLASH ADJ.

Se référer à "Ajustement de la luminosité du flash" (☞ p. 25).

[] = Préréglage en usine

SYSTEM

Les fonctions "SYSTEM" qui sont réglées lorsque l'interrupteur d'alimentation 12 est réglé sur "M" sont également appliquées lorsque l'interrupteur d'alimentation 12 est réglé sur "PLAY" (cf p. 35).

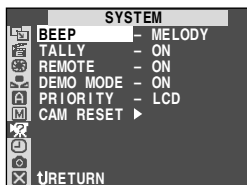

BEEP

OFF: Bien qu'il ne soit pas entendu pendant la prise de vue, le bruit d'obturateur est enregistré sur la bande.

BEEP: Le signal sonore retentit lorsque l'alimentation est mise en marche ou à l'arrêt, et au début et à la fin de l'enregistrement. Également pour activer le bruit d'obturateur (cf p. 17, 29).

[MELODY]: À la place d'une tonalité, une mélodie est diffusée lorsqu'une opération est effectuée. Active également le bruit d'obturateur (cf p. 17, 29).

TALLY

OFF: Le témoin d'enregistrement reste éteint à tout moment.

[ON]: Le témoin d'enregistrement s'allume pour signaler le début de l'enregistrement.

REMOTE

OFF: Empêche le camescope de recevoir les signaux de la télécommande. Le camescope ne peut pas être commandé par la télécommande.

[ON]: Permet au camescope de recevoir les signaux de la télécommande.

DEMO MODE

OFF: La démonstration automatique n'aura pas lieu.

[ON]: Fait la démonstration de certaines fonctions telles que le programme AE avec effets spéciaux, etc., et peut être utilisé pour confirmer comment ces fonctions agissent.

La démonstration commence dans les cas suivants:

- Lorsque l'écran de menu est fermé après que "DEMO MODE" soit mis sur "ON".
- Avec "DEMO MODE" réglé sur "ON", s'il n'y a pas d'opération pendant 3 minutes environ après le réglage de l'interrupteur d'alimentation 12 sur "A" ou "M".

Effectuer n'importe quelle opération pendant la démonstration l'arrête momentanément. Si aucune opération n'est effectuée pendant plus de trois minutes après cela, la démonstration reprend.

REMARQUES:

- Si une cassette est dans le camescope, la démonstration ne peut pas être mise en marche.
- "DEMO MODE" reste "ON", même si l'alimentation du camescope est coupée.
- Si "DEMO MODE" reste sur "ON", certaines fonctions ne seront pas disponibles. Après avoir vu la démonstration, régler sur "OFF".

PRIORITY

[LCD]: Lorsque l'écran LCD est complètement ouvert, même si le viseur est tiré, l'image n'est affichée que sur l'écran LCD; elle ne sera pas affichée dans le viseur.

FINDER: Lorsque le viseur est tiré, même si l'écran LCD est complètement ouvert, l'image n'est affichée que dans le viseur; elle ne sera pas affichée sur l'écran LCD.

CAM RESET

[RETURN]: Ne remet pas tous les réglages sur les valeurs préréglées en usine.

EXECUTE: Remet tous les réglages sur les valeurs préréglées en usine.

CAMERA DISPLAY

- Des réglages effectués dans le menu "CAMERA DISPLAY" ne sont effectifs que pour la prise de vue vidéo.
- Les réglages effectués dans le menu "CAMERA DISPLAY" restent effectifs même lorsque l'interrupteur d'alimentation 12 est réglé sur "A". Toutefois, les réglages de menu ne peuvent être changés que lorsque l'interrupteur d'alimentation 12 est réglé sur "M".

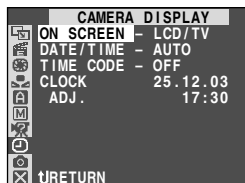

ON SCREEN

LCD: Empêche l'affichage du camescope (sauf la date, l'heure et le time code) d'apparaître sur l'écran du téléviseur raccordé.

[LCD/TV]: Fait apparaître les affichages du camescope sur l'écran quand le camescope est raccordé à un téléviseur.

DATE/TIME

OFF: La date/heure n'apparaît pas.

[AUTO]: Affiche la date/heure pendant 5 secondes environ dans les cas suivants:

- Lorsque l'interrupteur d'alimentation 12 est réglé de "OFF" à "A" ou "M".
- Lorsque la lecture sur bande commence. Le camescope affiche la date/heure quand les scènes sont enregistrées.
- Lorsque la date est changée pendant la lecture sur bande.

ON: La date/heure est toujours affichée.

- L'indication de la date peut également être affichée/éteinte en appuyant sur la touche **DISPLAY** 37 de la télécommande.

[] = Préréglage en usine

TIME CODE

[OFF]: Le time code n'est pas affiché.

ON: Le time code est affiché sur le camescope et sur le téléviseur raccordé. Les numéros d'image ne sont pas affichés pendant l'enregistrement.

CLOCK ADJ.

Vous permet de régler la date et l'heure courante (☞ p. 10).

DSC



QUALITY , IMAGE SIZE

Se référer à "Réglage de qualité d'image/taille de l'image" (☞ p. 11).

REC SELECT

[➡ **☐**]: Lorsque l'enregistrement de photo est effectué avec le commutateur **VIDEO/MEMORY** (25) réglé sur "VIDEO", les images fixes ne sont enregistrées que sur la bande.

➡ **☐** / ➡ **☐**: Lorsque l'enregistrement de photo est effectué avec le commutateur **VIDEO/MEMORY** (25) réglé sur "VIDEO", les images fixes sont enregistrées non seulement sur la bande, mais également sur la carte mémoire (640 x 480 pixels). Dans ce mode, la sélection "SNAP MODE" dans le menu CAMERA est également applicable en enregistrement sur carte mémoire.

Pour le menu de lecture

La procédure suivante s'applique à toutes les fonctions sauf Synchro Comp (☞ p. 43).

- 1 Régler le commutateur **VIDEO/MEMORY** (25) sur "VIDEO", puis l'interrupteur d'alimentation (12) sur "PLAY" tout en appuyant sur la touche de verrouillage (14) située sur l'interrupteur.
- 2 Appuyer sur **MENU** (4). L'écran de menu apparaît.
- 3 Appuyer sur + ou - (5) pour sélectionner le menu de la fonction désirée, et appuyer sur **SELECT/SET** (3).
- 4 Appuyer sur + ou - (5) pour sélectionner la fonction désirée et appuyer sur **SELECT/SET** (3) pour afficher le menu secondaire.
- 5 Appuyer sur + ou - (5) pour sélectionner le paramètre désiré, et appuyer sur **SELECT/SET** (3). La sélection est terminée.
- 6 Appuyer sur + ou - (5) pour sélectionner "RETURN" et appuyer deux fois sur **SELECT/SET** (3) pour fermer l'écran de menu.

VIDEO

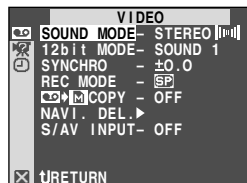

SOUND MODE ☞ p. 36, "Son de lecture".

12bit MODE ☞ p. 36, "Son de lecture".

SYNCHRO ☞ p. 43, "Pour un montage encore plus précis".

REC MODE

Vous permet de régler le mode d'enregistrement sur bande ([SP] ou LP) selon votre préférence (☞ p. 10). Il est recommandé d'utiliser "REC MODE" dans le menu "VIDEO" en utilisant ce camescope comme enregistreur pendant la copie (☞ p. 37, 38).

- "REC MODE" peut être réglé lorsque l'interrupteur d'alimentation (12) est réglé sur "PLAY" ou "M" (☞ p. 10, 32).

COPY

ON: Permet la copie d'images enregistrées sur une bande vers une carte mémoire (☞ p. 23).

[OFF]: Permet de prendre des photos pendant la lecture sur bande.

NAVI. DEL.

Se référer à "Fonction NAVIGATION" (☞ p. 21, 22).

S/AV INPUT

A/V IN: Permet l'entrée de signal audio/vidéo du connecteur S/AV (☞ p. 37).

S IN: Permet l'entrée de signal S-Vidéo/audio du connecteur S/AV (☞ p. 37).

[OFF]: Permet la sortie de signal audio/vidéo vers un téléviseur, un magnétoscope, etc. via le connecteur S/AV (☞ p. 16, 37).

- Lorsque "S/AV INPUT" est réglé sur "A/V IN" ou "S IN", la lecture du camescope ne peut pas être visionnée sur la sortie AV.

SYSTEM

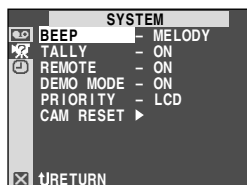

Chaque réglage est lié avec "SYSTEM", qui apparaît lorsque l'interrupteur d'alimentation (12) est réglé sur "M" (☞ p. 34).

Les paramètres sont les mêmes que dans la description de la page 34.

[] = Préréglage en usine

VIDEO DISPLAY

- Des réglages effectués dans le menu "VIDEO DISPLAY" ne sont effectifs que pour la lecture de bande.



DATE/TIME , TIME CODE

Se référer à "CAMERA DISPLAY" aux pages 34, 35. Le préréglage effectué en usine de "DATE/TIME" dans le menu "VIDEO DISPLAY" est "OFF".

ON SCREEN

OFF: L'affichage du caméscope (sauf la date, l'heure et le code temporel) n'est pas montré sur l'écran LCD ni sur le téléviseur raccordé.

[LCD]: L'affichage du caméscope n'est montré que sur l'écran LCD et pas sur le téléviseur raccordé (sauf la date, l'heure et le code temporel).

LCD/TV: L'affichage du caméscope est montré à la fois sur l'écran LCD et sur le téléviseur raccordé.

Son de lecture

Pendant la lecture sur bande, le caméscope détecte le mode dans lequel le son a été enregistré et le reproduit dans le même mode. Sélectionnez le type de son qui doit accompagner l'image de lecture. Selon l'explication d'accès au menu de la page 35, sélectionner "SOUND MODE" ou "12bit MODE" de l'écran de menu et le régler sur le paramètre désiré.

SOUND MODE

[STEREO]: Le son est sorti sur les deux canaux "L" et "R" en stéréo.

SOUND L: Le son du canal "L" est sorti.

SOUND R: Le son du canal "R" est sorti.

12bit MODE

MIX: Les sons original et doublé sont combinés et sortis en stéréo sur les deux canaux "L" et "R".

[SOUND 1]: Le son original est sorti sur les deux canaux "L" et "R" en stéréo.

SOUND 2: Le son doublé est sorti sur les deux canaux "L" et "R" en stéréo.

[] = Préréglage en usine

REMARQUES:

- Le caméscope ne peut pas détecter le mode dans lequel le son a été enregistré pendant l'avance ou le rebobinage rapide. Pendant la lecture, le mode de son est affiché dans le coin supérieur gauche.
- Le réglage "SOUND MODE" est disponible pour les sons 12 bit et 16 bit. (Dans les fonctions des modèles précédents, "12 bit" était appelé "32 kHz" et "16 bit", "48 kHz".)

Display

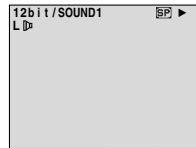

Réglage ON SCREEN:
Pour son de lecture, vitesse de bande et défilement de la bande.

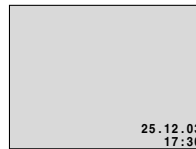

Réglage DATE/TIME:
Pour date/heure.



Réglage TIME CODE:
Pour le time code.

Minutes
Secondes

Images*

* 25 images = 1 seconde

Copie vers ou à partir d'un magnétoscope

Pour utiliser ce camescope comme lecteur

- 1 En suivant l'illustration, raccorder le camescope et le magnétoscope. Se référer également au page 16.
- 2 Régler le commutateur VIDEO/MEMORY 25 sur "VIDEO", puis l'interrupteur d'alimentation 12 du camescope sur "PLAY" tout en appuyant sur la touche de verrouillage 14 située sur l'interrupteur, mettre en marche le magnétoscope, et introduire les cassettes appropriées dans le camescope et dans le magnétoscope.
- 3 Mettre le magnétoscope en mode AUX et en mode de pause d'enregistrement.
- 4 Passer le camescope en mode de lecture pour trouver un point juste avant le point d'entrée de montage. Une fois atteint, appuyer sur ►/II 11 sur le camescope.
- 5 Appuyer sur ►/II 11 sur le camescope et passer le magnétoscope en mode d'enregistrement.
- 6 Passer le magnétoscope en mode de pause d'enregistrement et appuyer sur ►/II 11 sur le camescope.
- 7 Reprendre les étapes 4 à 6 pour continuer le montage, puis arrêter le magnétoscope et le camescope quand c'est fini.

REMARQUES:

- Comme le camescope commence à lire votre tournage, il apparaîtra sur le téléviseur. Ce qui confirmera les raccordements et le canal AUX pour faire des copies.
- Avant de commencer la copie, s'assurer que les indications n'apparaissent pas sur le téléviseur raccordé. Si elles apparaissent, elles seront enregistrées sur la nouvelle cassette.
- Régler le sélecteur de sortie vidéo de l'adaptateur péritel comme requis:
Y/C : Pour un raccordement à un téléviseur ou à un magnétoscope qui accepte des signaux Y/C et utilise un câble S-Vidéo.
CVBS : Pour un raccordement à un téléviseur ou à un magnétoscope qui n'accepte pas les signaux Y/C et utilise un câble audio/vidéo.

Pour choisir l'affichage ou non des fonctions suivantes sur le téléviseur raccordé . . .

- Date/heure
..... régler "DATE/TIME" sur "AUTO", "ON" ou "OFF" dans l'écran de menu (☞ p. 34, 36).
Ou, appuyer sur **DISPLAY** 17 de la télécommande pour faire apparaître/disparaître l'indication de date.
- Time Code
..... régler "TIME CODE" sur "ON" ou "OFF" dans l'écran de menu (☞ p. 35, 36).
- Indications autres que la date, l'heure et le code temporel
..... régler "ON SCREEN" dans l'écran de menu (☞ p. 34, 36) sur "LCD", "LCD/TV" ou "OFF".

Pour utiliser ce camescope comme enregistreur

1. Régler le commutateur VIDEO/MEMORY 25 sur "VIDEO", puis l'interrupteur d'alimentation 12 du camescope sur "PLAY" tout en appuyant sur la touche de verrouillage 14 située sur l'interrupteur.
2. Régler "S/AV INPUT" sur "A/V IN" ou "S IN" et régler "REC MODE" sur "SP" ou "LP" (☞ p. 35).
3. Raccorder les câbles comme montré dans l'illustration et charger une cassette pour enregistrer dessus.

4. Appuyer sur **START/STOP** 18 de la télécommande pour passer en mode de pause d'enregistrement. "A/V IN" ou "S IN" apparaît sur l'écran.
5. Appuyer sur **START/STOP** 18 de la télécommande pour commencer l'enregistrement. ⏪ ■ tourne.
6. Appuyer de nouveau sur **START/STOP** 18 de la télécommande pour passer en mode de pause d'enregistrement. ⏩ ■ s'arrête de tourner.

REMARQUES:

- Pour l'utilisation d'un adaptateur de câble de sortie (disponible dans le commerce), se référer à ses instructions.
- Après copie, remettre "S/AV INPUT" sur "OFF".
- Des signaux analogiques peuvent être convertis en signaux numériques avec cette procédure.
- Il est également possible de copier à partir d'un autre camescope.

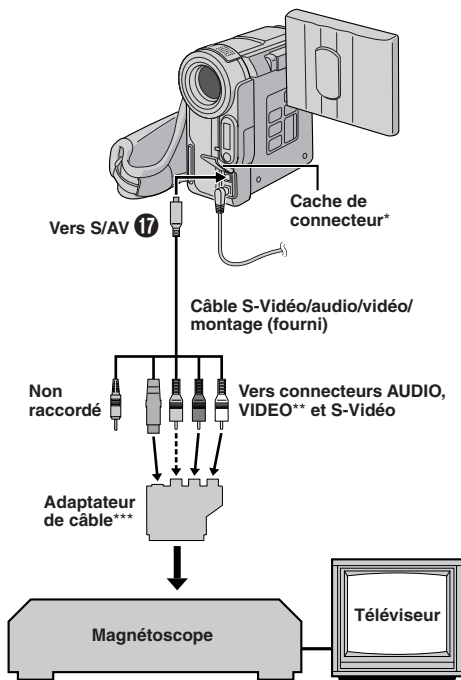

* Pour raccorder les câbles, ouvrir ce cache.

** Raccorder quand le raccordement S-Vidéo n'est pas utilisé.

*** Si votre magnétoscope dispose d'un connecteur d'entrée AV à 21 broches (prise péritelvision)

Pour utiliser ce camescope comme lecteur → utiliser l'adaptateur de câble fourni.

Pour utiliser ce camescope comme enregistreur → utiliser un adaptateur de câble de sortie disponible dans le commerce.

Copie vers ou à partir d'un appareil vidéo disposant d'une prise DV (copie numérique)

Il est également possible de copier des scènes enregistrées de ce caméscope sur un autre appareil vidéo équipé d'une prise DV. Comme un signal numérique est envoyé, il y a peu, voire pas de dégradation de l'image ou du son.

Pour utiliser ce caméscope comme lecteur

1 S'assurer que l'alimentation de tous les appareils est coupée. Raccorder ce caméscope à un appareil vidéo équipé d'une prise d'entrée DV comme montré dans l'illustration.

2 Régler le commutateur **VIDEO/MEMORY** (25) de ce caméscope sur "VIDEO", puis l'interrupteur d'alimentation (12) du caméscope sur "PLAY" tout en appuyant sur la touche de verrouillage (14) située sur l'interrupteur. Mettre en marche l'appareil vidéo et introduire les cassettes appropriées dans ce caméscope et dans l'appareil vidéo.

3 Appuyer sur ► (11) pour lire la bande source.

4 Tout en regardant la lecture sur l'écran LCD, passer en mode d'enregistrement sur l'appareil vidéo équipé d'une prise DV à partir du point de la bande source où vous voulez commencer à enregistrer.

REMARQUES:

- Il est recommandé d'utiliser l'adaptateur secteur comme source d'alimentation au lieu de la batterie (☞ p. 7).
- Si la télécommande est utilisée quand à la fois le lecteur et l'enregistreur sont des appareils JVC, les deux appareils effectueront la même opération. Pour éviter que ceci n'arrive, appuyer sur les touches des appareils.
- Si une section vierge ou une image distordue est lue sur le lecteur pendant la copie, la copie peut s'arrêter pour qu'une image anormale ne soit pas copiée.
- Bien que le câble DV soit raccordé correctement, quelquefois l'image peut ne pas apparaître dans l'étape 4. Si ceci se produit, couper l'alimentation et faire de nouveau les raccordements.
- Si la lecture avec zoom (☞ p. 13, 39), des effets spéciaux en lecture (☞ p. 39) ou le mode photo sont tentés pendant la lecture, uniquement l'image de lecture originale enregistrée sur la bande est sortie du connecteur DV (20).
- En utilisant un câble DV, s'assurer d'utiliser le câble DV VC-VDV204U JVC en option.

Pour utiliser ce caméscope comme enregistreur

1. Régler le commutateur **VIDEO/MEMORY** (25) de ce caméscope sur "VIDEO", puis l'interrupteur d'alimentation (12) sur "PLAY" tout en appuyant sur la touche de verrouillage (14) sur l'interrupteur.
2. Régler "REC MODE" sur "SP" ou "LP" dans l'écran de menu (☞ p. 35).
3. Raccorder le câble DV comme montré dans l'illustration et charger une cassette pour enregistrer dessus.
4. Appuyer sur **START/STOP** (48) de la télécommande pour passer en mode de pause d'enregistrement. "DV.IN" apparaît sur l'écran.

5. Appuyer sur **START/STOP** (48) de la télécommande pour commencer l'enregistrement. (49) tourne.
6. Appuyer de nouveau sur **START/STOP** (48) de la télécommande pour passer en mode de pause d'enregistrement. (49) s'arrête de tourner.

REMARQUES:

- La copie numérique est effectuée dans le mode son enregistré sur la bande originale, quel que soit le réglage courant "SOUND MODE" (☞ p. 32).
- Pendant la copie numérique, des signaux entrant ne peuvent pas être sortis des connecteurs vidéo ou audio s'ils sont protégés contre la copie.

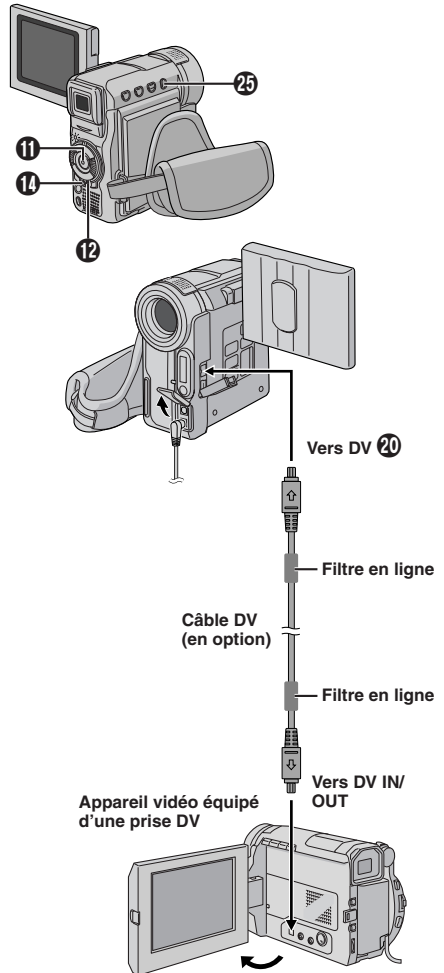

Effets spéciaux en lecture

Vous permettre d'ajouter des effets créatifs à l'image de lecture.

1 Pour commencer la lecture, appuyer sur **PLAY** (▶) 39.

2 Pointer la télécommande vers le capteur de télécommande du caméscope et appuyer sur **EFFECT** 41. Le menu de sélection **PLAYBACK EFFECT** apparaît.

3 Déplacer la barre lumineuse sur l'effet désiré en appuyant sur **EFFECT** 41. La fonction sélectionnée est activée et au bout de 2 secondes, le menu disparaît.

- Pour désactiver l'effet sélectionné, appuyez sur **EFFECT ON/OFF** 43 de la télécommande. Une nouvelle pression réactive l'effet sélectionné.
- Pour changer l'effet sélectionné, reprendre à partir de l'étape 2 ci-dessus.

REMARQUE:

Les effets qui peuvent être utilisés pendant la lecture sont Classic Film, Monotone, Sepia et Strobe. Ces effets fonctionnent de la même façon pour la lecture que pour l'enregistrement. Voir page 27 pour des informations détaillées.

Lecture avec zoom

Agrandir l'image enregistrée jusqu'à 50X (GR-DX300/DX100)/44X (GR-DX95/DX75) quand vous le souhaitez pendant la lecture.

1 Appuyer sur **PLAY** (▶) 39 pour trouver la séquence intéressante.

2 Appuyer sur la touche de zoom **T** 36 ou **W** 35 sur la télécommande. S'assurer que la télécommande est pointée vers le capteur de télécommande du caméscope. Appuyer sur **T** 36 pour rapprocher le sujet.

3 Vous pouvez déplacer l'image sur l'écran pour trouver une partie particulière de l'image. Tout en tenant **SHIFT** 38 enfoncée, appuyez sur ◀ (gauche) 40, ▶ (droite) 39, ▲ (haut) 51 et ▼ (bas) 52.

- Pour arrêter le zoom, appuyer en continu sur **W** 35 jusqu'à ce que l'image redevienne normale. Ou, appuyer sur **STOP** (■) 53 puis sur **PLAY** (▶) 39.

REMARQUES:

- Le zoom peut également être utilisé pendant la lecture au ralenti et l'arrêt sur image.
- À cause du traitement numérique de l'image, la qualité de l'image peut souffrir.

Lecture normale



Appuyez sur T 36



Pour déplacer l'image, appuyer sur ▶ (droite) 39 tout en tenant **SHIFT** 38 pressée.

S'assurer que "REMOTE" dans le menu SYSTEM est réglé sur "ON" (☞ p. 34) et que la télécommande est pointée sur le capteur de télécommande 15. La portée effective approximative du rayon transmis pour une utilisation en intérieur est de 5 m.

Lecture au ralenti

Offrir la recherche au ralenti dans un sens ou l'autre pendant la lecture sur bande.

1 Pour passer de la lecture normale au ralenti, appuyer sur **SLOW** (◀) 40 ou (▶) 39 pendant plus de 2 secondes environ. Au bout de 5 minutes environ (20 secondes environ avec une cassette de 80 minutes) en ralenti inverse ou avant, la lecture normale reprend.

- Pour arrêter la lecture au ralenti, appuyer sur **PLAY** (▶) 39.

REMARQUES:

- Vous pouvez également passer en lecture au ralenti à partir de l'arrêt sur image en appuyant sur **SLOW** 40 39 pendant plus de 2 secondes environ.
- Pendant la lecture au ralenti, à cause du traitement numérique de l'image, l'image peut prendre un effet de mosaïque.
- Après une pression maintenue sur **SLOW** (◀) 40 ou (▶) 39, l'image fixe peut être affichée pendant quelques secondes, puis l'écran peut devenir bleu pendant quelques secondes. Ce n'est pas un mauvais fonctionnement.
- Il peut y avoir une légère marge entre le point de début de la lecture au ralenti que vous avez choisi et le point de début réel pour la lecture au ralenti.
- Pendant la lecture au ralenti, il y aura des perturbations en vidéo, l'image peut sembler instable, notamment avec les plans fixes. Ce n'est pas un mauvais fonctionnement.
- Pendant la lecture au ralenti, appuyer sur **PAUSE** (II) 56 pour faire une pause de lecture.

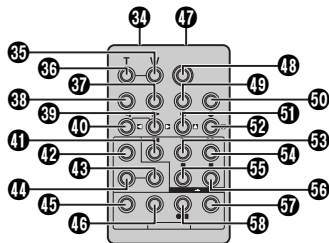

Lecture image par image

Offrir la recherche image par image pendant la lecture sur bande.

1 Pour passer de la lecture normale à image par image, appuyer plusieurs fois sur **SLOW** (▶) 39 pour le sens avant ou sur **SLOW** (◀) 40 pour le sens inverse. À chaque pression, l'image est avancée.

REMARQUE:

Vous pouvez également passer en lecture image par image à partir de l'arrêt sur image en appuyant plusieurs fois sur **SLOW** (◀) 40 ou (▶) 39.

Doublage audio

La piste audio peut être modifiée uniquement si elle est enregistrée dans le mode 12 bit (☞ p. 32).

REMARQUES:

- Le doublage audio n'est pas possible sur une bande enregistrée en mode 16 bit, sur une bande enregistrée dans le mode LP ou sur une partie vierge de la bande.
- Pour effectuer le doublage audio tout en regardant la télévision, faire les raccordements (☞ p. 16).

1 Lire la cassette pour localiser le point où le montage doit commencer, puis appuyez sur **PAUSE (II) 66**.

2 Tout en tenant **A.DUB (⇌) 62** enfoncée sur la télécommande, appuyez sur **PAUSE (II) 66**. "II⇌" ■ et "MIC" apparaissent.

3 Appuyez sur **PLAY (▶) 68**, puis commencez à parler. Parlez dans le microphone.

• Pour faire une pause dans le doublage, appuyez sur **PAUSE (II) 66**.

4 Pour terminer le doublage audio, appuyez sur **PAUSE (II) 66**, puis sur **STOP (■) 69**.

Pour entendre le son doublé pendant la lecture . . .
 régler "12bit MODE" sur "SOUND 2" ou "MIX" dans l'écran de menu (☞ p. 36).

REMARQUES:

- Le son n'est pas entendu du haut-parleur pendant le doublage audio.
- Lors du montage sur une bande qui a été enregistrée en mode 12 bit, la nouvelle piste son n'est pas enregistrée sur la même plage que l'ancienne.
- Si vous copiez une piste son sur un espace vierge de la bande, le son peut présenter des coupures. Veillez à ne faire des montages que sur les parties enregistrées.
- Si un hurlement ou une rétroaction acoustique se produit pendant la lecture sur le téléviseur, éloigner le microphone du caméscope du téléviseur ou baisser le volume du téléviseur.
- Si vous passez du mode 12 bit à 16 bit en cours d'enregistrement, puis utilisez la bande pour le doublage audio, la copie ne sera pas possible à partir de l'enregistrement en mode 16 bit.
- Pendant le doublage audio, si la bande passe sur des scènes enregistrées dans le mode LP, sur des scènes enregistrées en mode 16 bit ou une partie vierge, le doublage audio s'arrête (☞ p. 56).
- Pour effectuer un doublage audio avec un appareil vidéo raccordé au connecteur S/AV 17 du caméscope, régler d'abord "S/AV INPUT" sur "A/V IN" ou "S IN" dans l'écran de menu (☞ p. 35). "AUX" apparaît à la place de "MIC".

Microphone stéréo

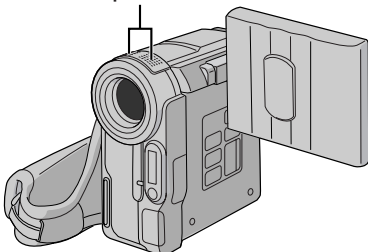

Insertion vidéo

Vous pouvez enregistrer une nouvelle séquence sur une bande déjà enregistrée, remplaçant une section de l'enregistrement original avec une distorsion d'image minimale aux points d'entrée et de sortie. L'audio original reste inchangé.

REMARQUES:

- Avant d'effectuer les étapes suivantes, s'assurer que "TIME CODE" est réglé sur "ON" dans l'écran de menu (☞ p. 35, 36).
- L'insertion vidéo n'est pas possible sur une bande enregistrée en mode LP ou sur une section vierge d'une bande.
- Pour effectuer l'insertion vidéo tout en regardant sur un téléviseur, faire les raccordements (☞ p. 16).

1 Lire la bande, localiser le point de sortie de montage et appuyer sur **PAUSE (II) 66**. Vérifier le time code à ce point (☞ p. 35, 36).

2 Appuyer sur **REW (◀) 61** jusqu'à la localisation du point d'entrée de montage, puis appuyer sur **PAUSE (II) 66**.

3 Presser et maintenir **INSERT (⊙) 61** sur la télécommande, puis appuyer sur **PAUSE (II) 66**. "II⊙" ■ et le time code (mn: s) apparaissent et le caméscope passe en mode de pause d'insertion.

4 Appuyer sur **START/STOP 48** pour commencer le montage.

- Contrôler le raccord au time code que vous avez vérifié à l'étape 1.
- Pour faire une pause de montage, appuyer sur **START/STOP 48**. Appuyer de nouveau pour reprendre le montage.

5 Pour terminer l'insertion vidéo, appuyer sur **START/STOP 48**, puis sur **STOP (■) 7**.

REMARQUES:

- Le programme AE avec effets spéciaux (☞ p. 27) peut être utilisé pour relever les scènes à monter pendant l'insertion vidéo.
- Pendant l'insertion vidéo, les informations de date et de temps changent.
- Si vous effectuez l'insertion vidéo sur une partie vierge de la bande, l'audio et la vidéo risquent d'être interrompus. Vous assurer que vous ne faites du montage que sur des parties enregistrées.
- Pendant l'insertion vidéo, lorsque la bande passe sur des séquences enregistrées en mode LP ou sur une section vierge, l'insertion vidéo s'arrête (☞ p. 56).
- Si une carte mémoire est introduite et que "NAVIGATION" est réglé sur "ON", une image miniature NAVIGATION est enregistrée sur la carte mémoire (☞ p. 21).

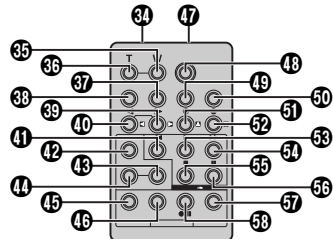

Créez des films montés facilement en utilisant votre caméscope comme lecteur source. Vous pouvez sélectionner jusqu'à 8 séquences pour le montage automatique dans l'ordre que vous voulez. Le montage par mémorisation de séquences est plus facile à effectuer si la télécommande multimarque est réglée pour correspondre à la marque de votre magnétoscope (voir la liste des codes magnétoscope), mais peut également être effectué en commandant manuellement le magnétoscope. Avant utilisation, s'assurer que les piles sont mises en place dans la télécommande (☞ p. 5).

RÉGLER LE CODE DE TÉLÉCOMMANDE DE MAGNÉTOSCOPE

1 Couper l'alimentation du magnétoscope et pointer la télécommande vers la fenêtre de réception infrarouge du magnétoscope. Puis, en se reportant à la liste des codes magnétoscope, tout en appuyant sur **MBR SET** (19), entrer le code de magnétoscope. Le code est réglé automatiquement une fois que vous relâchez **MBR SET** (19), et l'alimentation du magnétoscope est mise.

2 S'assurer que l'alimentation du magnétoscope est en marche. Puis, tout en appuyant sur **SHIFT** (38), appuyer sur la touche de la télécommande correspondant à la fonction que vous voulez commander. Les fonctions que la télécommande peut commander sont PLAY, STOP, PAUSE, FF, REW et VCR REC STBY (vous n'avez pas besoin d'appuyer sur **SHIFT** (38) pour cette dernière).

Vous êtes alors prêt pour essayer de faire du montage par mémorisation de séquences.

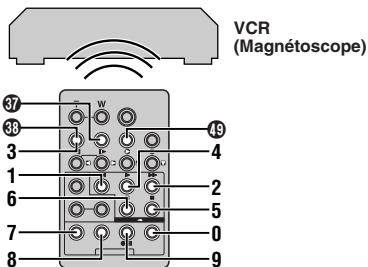

LISTE DES CODES MAGNÉTOSCOPE

MARQUE DE MAGNÉTOSCOPE	CODE DE MAGNÉTOSCOPE	MARQUE DE MAGNÉTOSCOPE	CODE DE MAGNÉTOSCOPE	MARQUE DE MAGNÉTOSCOPE	CODE DE MAGNÉTOSCOPE	
AKAI	6 2	MITSUBISHI	6 7	SAMSUNG	9 4	
	6 4		6 8		SANYO	3 6
	7 7	NEC	3 7	SANYO	3 5	
BLAUPUNKT	1 3		3 8	SELECO, REX	9 1	
DAEWOO	1 8	PANASONIC	1 3	SHARP	9 6	
			9 7		1 7	SHARP
9 8	1 1		SONY	1 0		
3 2	9 4			SONY	6 5	
GRUNDIG	1 4	PHILIPS	1 8	THOMSON, TELEFUNKEN, SABA, NORDMENDE	6 0	
	3 4		1 9		SONY	3 9
HITACHI	6 6		9 5	9 1	THOMSON, TELEFUNKEN, SABA, NORDMENDE	9 6
	6 3		1 1	9 6	THOMSON, TELEFUNKEN, SABA, NORDMENDE	9 7
JVC	9 1	9 4	1 2	TOSHIBA	3 2	
	A 9 6	9 1	3 3		TOSHIBA	6 9
	B 9 3	9 6	7 2	TOSHIBA	6 1	
LG/GOLDSTAR	1 1					

Bien que la télécommande multimarque soit compatible avec les magnétoscopes JVC ainsi qu'avec de nombreux modèles d'autres fabricants, elle peut ne pas fonctionner avec votre magnétoscope ou offrir des fonctions limitées.

REMARQUES:

- Si l'alimentation du magnétoscope n'est pas mise dans l'étape 1, essayer un autre code de la liste des codes magnétoscope.
- Certains modèles de magnétoscope ne se mettent pas en marche automatiquement. Dans ce cas, mettre en marche l'alimentation manuellement et essayer l'étape 2.
- Si la télécommande ne peut pas commander le magnétoscope, utiliser les commandes sur le magnétoscope.
- Lorsque les piles de la télécommande sont complètement usées, le code de la marque du magnétoscope que vous avez réglé sera effacé. Dans ce cas, changer les piles usées par des nouvelles pour refaire le réglage de la marque du magnétoscope.

FAIRE LES RACCORDEMENTS

Se référer également aux pages 16 et 42.

1 **A** Un magnétoscope JVC disposant d'une borne de télécommande

.... raccorder le câble prolongateur de montage à la borne de télécommande PAUSE.

B Un magnétoscope JVC ne disposant pas de borne de télécommande, mais disposant d'un connecteur R.A.EDIT

.... raccorder le câble prolongateur de montage au connecteur R.A.EDIT.

C Un autre magnétoscope

.... raccorder le câble prolongateur de montage au connecteur d'entrée de pause (17) de la télécommande.

2 Introduire une cassette enregistrée dans le caméscope et régler le commutateur VIDEO/MEMORY (25) sur "VIDEO", puis l'interrupteur d'alimentation (12) sur "PLAY" tout en appuyant sur la touche de verrouillage (14) située sur l'interrupteur.

3 Mettre en marche le magnétoscope, introduire une cassette enregistrable et passer en mode AUX (se référer au manuel d'instructions du magnétoscope).

REMARQUES:

- Vérifiez qu'aucune indication n'apparaît sur l'écran du téléviseur avant l'indication de montage par mémorisation de séquence, car ces indications seront enregistrées sur la bande neuve.

Pour choisir l'affichage ou non des fonctions suivantes sur le téléviseur raccordé . . .

- Date/heure
.... régler "DATE/TIME" sur "AUTO", "ON" ou "OFF" dans l'écran de menu (☞ p. 34, 36).
Ou, appuyer sur **DISPLAY** (17) de la télécommande pour faire apparaître/disparaître l'indication de date.
- Time Code
.... régler "TIME CODE" sur "ON" ou "OFF" dans l'écran de menu (☞ p. 35, 36).
- Indications autres que la date, l'heure et le code temporel
.... régler "ON SCREEN" dans l'écran de menu sur "LCD", "LCD/TV" ou "OFF" (☞ p. 34, 36).

- Bien s'assurer de régler "S/AV INPUT" sur "OFF" dans l'écran de menu (☞ p. 35).
- Régler le sélecteur de sortie vidéo de l'adaptateur péritel comme requis:
Y/C : Pour un raccordement à un téléviseur ou à un magnétoscope qui accepte des signaux Y/C et utilise un câble S-Vidéo.
CVBS : Pour un raccordement à un téléviseur ou à un magnétoscope qui n'accepte pas les signaux Y/C et utilise un câble audio/vidéo.
- En faisant du montage sur un magnétoscope disposant d'un connecteur d'entrée DV, le câble DV peut être raccordé au lieu des câbles S-Vidéo et Audio/Vidéo.

5 Si vous utilisez un fondu/volet au début de la séquence, appuyez sur **FADE/WIPE** (12) de la télécommande (☞ p. 28, 43).

• Passez en revue tous les effets en appuyant de façon répétée et arrêtez quand l'effet souhaité apparaît.

6 Au début de la séquence, appuyez sur **EDIT IN/OUT** (45) de la télécommande. La position du point d'entrée de montage apparaît sur le menu de montage par mémorisation de séquences.

7 A la fin de la séquence, appuyez sur **EDIT IN/OUT** (45). La position du point de sortie de montage apparaît sur le menu de montage par mémorisation de séquences.

8 Si vous utilisez un fondu/volet à la fin de la séquence, appuyez sur **FADE/WIPE** (12) (☞ p. 28, 43).

- Passez en revue les différents effets en appuyant de façon répétée sur la touche, et arrêtez quand l'effet recherché apparaît.
- Si vous sélectionnez un effet de fondu/volet pour le point de sortie de montage, l'effet est automatiquement utilisé aussi pour le point d'entrée suivant.
- Quand vous utilisez les effets de fondu/volet, le temps du fondu est compris dans le temps total.

9 Si vous utilisez des effets spéciaux en lecture, appuyez sur **EFFECT** (4) (☞ p. 39).

10 Refaites les opérations **6** à **9** pour mémoriser des séquences supplémentaires.

- Pour changer des points de montage enregistrés, appuyez sur **CANCEL** (46) de la télécommande. Les points enregistrés disparaissent, un à un, à compter du plus récent.
- Si vous n'utilisez pas le fondu/volet ni le programme AE avec effets spéciaux, reprendre uniquement les étapes **6** et **7**.

REMARQUES:

- Quand vous choisissez une scène, désignez des points d'entrée et de sortie de montage qui soient suffisamment éloignés les uns des autres.
- Si la recherche d'un point d'entrée de montage prend plus de 5 minutes, le mode d'attente d'enregistrement du magnétoscope est annulé et le montage n'a pas lieu.
- Si il y a des espaces vierges avant le point d'entrée de montage ou après le point de sortie de montage, un écran bleu risque d'être enregistré sur la cassette.
- Comme le time code n'est précis qu'à la seconde près, le temps total peut ne pas correspondre exactement au temps total du programme.
- Lorsque le caméscope est mis hors tension, tous les points de montage enregistrés (points d'entrée et de sortie) sont effacés.
- Si vous sélectionnez le mode sépia ou monotone à partir du programme AE avec effets spéciaux, vous ne pouvez pas utiliser la fonction de fondu noir et blanc. Dans ce cas, l'indicateur correspondant se met à clignoter. Une fois que le point d'entrée de montage est enregistré, l'effet est désactivé. Pour combiner ces effets, utilisez Sepia ou Monotone pendant l'enregistrement, puis utilisez la fonction Black & White Fader pendant le montage par mémorisation de séquences.
- Il n'est pas possible d'utiliser les effets de fondu/volet ni le programme AE avec effets spéciaux pendant le montage par mémorisation de séquences en utilisant un câble DV.

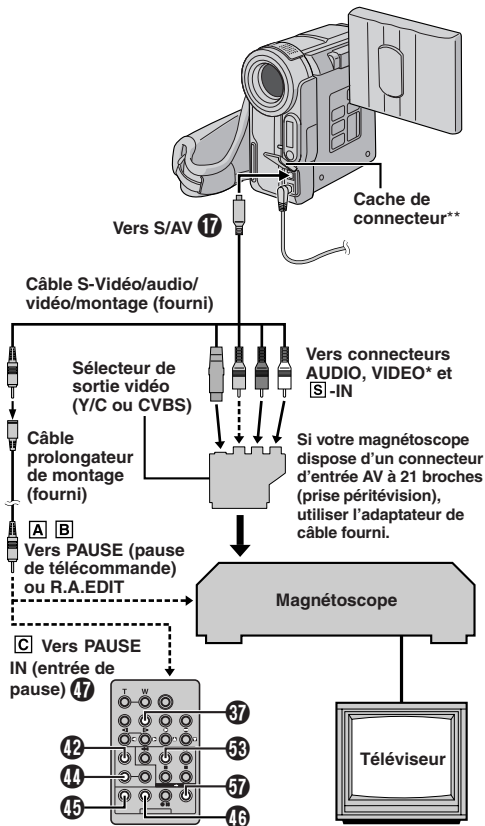

* Raccorder quand le raccordement S-Vidéo n'est pas utilisé.

** Pour raccorder des câbles, ouvrir ce cache.

SÉLECTIONNER LES SÉQUENCES

4 Pointer la télécommande vers le capteur de télécommande du caméscope. Appuyez sur **PLAY** (▶) (33) puis sur **R.A.EDIT ON/OFF** (17) de la télécommande. Le menu de montage par mémorisation de séquences apparaît.

Volet d'image/fondu enchaîné (GR-DX300/DX100 uniquement) (disponible uniquement pour le montage par mémorisation de séquences)

Vous pouvez également utiliser les effets de fondu et volet de la page 28.

☐ P DISSOLVE (Fondu enchaîné)

La nouvelle scène apparaît progressivement à mesure que la dernière scène disparaît.

☐ P WIPE — CORNER (Volet à partir d'un coin)

La nouvelle scène recouvre la précédente à partir du coin supérieur droit au coin inférieur gauche.

☐ P WIPE — WINDOW (Volet en fenêtre)

La scène suivante disparaît graduellement du centre de l'écran vers les coins en recouvrant la scène précédente.

☐ P WIPE — SLIDE (Volet en glissière)

La scène apparaît progressivement en couvrant la précédente de droite à gauche.

☐ P WIPE — DOOR (Volet rideau horizontal)

La scène précédente disparaît du centre vers la droite et la gauche en dévoilant la nouvelle scène, comme lorsque des portes sont ouvertes.

☐ P WIPE — SCROLL (Volet en défilement)

La nouvelle scène recouvre progressivement la dernière scène à partir du bas de l'écran vers le haut.

☐ P WIPE — SHUTTER (Volet rideau vertical)

La nouvelle scène recouvre progressivement la dernière scène en partant du centre en allant vers le haut et le bas de l'écran.

MONTAGE AUTOMATIQUE VERS UN MAGNÉSCOPE

11 Rembobiner la bande dans le camescope au début de la séquence que vous voulez monter et appuyer sur **PAUSE (II) 66**.

12 Dirigez la télécommande vers la façade du magnétoscope et appuyez sur **VCR REC STBY (●II) 68**, ou mettez directement le magnétoscope dans le mode de pause d'enregistrement.

13 Appuyer sur **START/STOP 18** de la télécommande. Le montage est effectué, tel que vous l'avez programmé, jusqu'à la fin de la dernière séquence enregistrée.

• Quand la copie est terminée, le camescope se met en mode de pause et le magnétoscope en mode de pause d'enregistrement.

• Si vous n'avez pas désigné de point pour la fin de la copie, la cassette sera enregistrée entièrement jusqu'à la fin automatiquement.

• Si vous commandez le camescope pendant le montage automatique, le magnétoscope passera en mode de pause d'enregistrement et le montage automatique s'arrêtera.

14 Passer en mode d'arrêt pour le camescope et le magnétoscope.

Pour faire disparaître l'affichage du compteur de montage R.A., appuyer sur **R.A.EDIT ON/OFF 57** de la télécommande.

REMARQUES:

- Appuyer sur **R.A.EDIT ON/OFF 57** de la télécommande efface tous les réglages enregistrés pendant le montage par mémorisation de séquences.
- Quand le câble de montage est raccordé à la prise Pause de la télécommande pendant la copie, bien s'assurer que la télécommande est dirigée vers le capteur du magnétoscope et qu'aucun objet ne gêne le passage des rayons infrarouges.
- Le montage par mémorisation de séquences peut ne pas fonctionner correctement en utilisant une bande comprenant divers time codes dupliqués (☞ p. 14).

Pour un montage encore plus précis

Certains magnétoscopes passent plus rapidement du mode de pause d'enregistrement au mode d'enregistrement que d'autres. Même si vous déclenchez le magnétoscope en même temps que le camescope, vous risquez de perdre quelques images, ou au contraire trouver des scènes que vous ne vouliez pas. Pour obtenir un montage net et exact, synchronisez le camescope avec le magnétoscope.

COMPARAISON DU DÉCALAGE ENTRE LE MAGNÉSCOPE ET LE CAMESCOPE

1 Lire la bande dans le camescope, puis pointer la télécommande vers le capteur de télécommande du camescope et appuyer sur **R.A.EDIT ON/OFF 57**. Le menu de montage par mémorisation de séquences apparaît.

2 Effectuer le montage par mémorisation de séquences pour le programme 1 seulement. Pour contrôler la synchronisation du camescope et du magnétoscope, sélectionnez le début d'une transition de séquence comme point d'entrée de montage.

3 Lire la séquence copiée.

- Si des images de la séquence, avant la transition que vous avez choisie comme point de montage, sont enregistrées, c'est que le magnétoscope entre trop rapidement dans le mode d'enregistrement.
- Si la séquence que vous essayez de copier a déjà commencé, c'est que le magnétoscope est lent pour lancer l'enregistrement.

AJUSTEMENT DU DÉCALAGE ENTRE LE MAGNÉSCOPE ET LE CAMESCOPE

4 Pointer la télécommande vers le capteur de télécommande du camescope et appuyer sur **R.A.EDIT ON/OFF 57** pour faire disparaître le menu de montage par mémorisation de séquences, puis appuyer sur **MENU 4**. L'écran de menu apparaît.

5 Appuyer sur **+ ou - 6** pour sélectionner **VIDEO** et appuyer sur **SELECT/SET 3**. Puis, appuyer sur **+ ou - 6** pour sélectionner **SYNCHRO** et appuyer sur **SELECT/SET 3**. La valeur pour **SYNCHRO** est illuminée.

6 En partant des comparaisons effectuées, vous pouvez alors augmenter la vitesse du magnétoscope en appuyant sur **+ 6**. Vous pouvez aussi ralentir la vitesse du magnétoscope en appuyant sur **- 6**. La plage de réglage est de $-1,3$ à $+1,3$ seconde, par incréments de 0,1 seconde. Appuyer sur **SELECT/SET 3** pour finir le réglage.

7 Appuyer sur **+ ou - 6** pour sélectionner **RETURN** et appuyer deux fois sur **SELECT/SET 3**.

Effectuer alors le montage par mémorisation de séquences en commençant à partir de l'étape 4 à la page 42.

REMARQUES:

- Avant d'effectuer un montage par mémorisation de séquences réel, faire un montage d'essai pour vérifier que la valeur que vous avez entrée est appropriée ou non, et faire des corrections en conséquence.
- Avec certains magnétoscopes, la différence ne peut pas être entièrement corrigée.

Raccordement à un ordinateur personnel

[A] En utilisant un câble USB

Il est possible de faire la suite:

- Transférer des images fixes ou en mouvement enregistrées sur une carte mémoire vers un PC.
- Transférer des images fixes ou en mouvement enregistrées sur une bande vers un PC.
- Saisir des images fixes ou en mouvement en temps réel.
- Utiliser ce caméscope comme une WebCam.

[B] En utilisant un câble DV

Il est également possible de transférer des images fixes ou en mouvement vers un PC disposant d'une prise DV en utilisant le logiciel fourni, du logiciel fourni avec le PC ou du logiciel disponible dans le commerce.

REMARQUES:

- Se référer au "GUIDE D'INSTALLATION DU LOGICIEL ET RACCORDEMENT USB" pour l'installation du logiciel et des pilotes fournis.
- **Il est recommandé d'utiliser l'adaptateur secteur comme source d'alimentation au lieu de la batterie** (☞ p. 7).
- **Ne jamais raccorder en même temps au caméscope le câble USB et le câble DV. Raccorder uniquement au caméscope le câble que vous avez l'intention d'utiliser.**
- Si le PC raccorder au caméscope via le câble USB n'est pas alimenté, le caméscope n'entre pas le mode USB.
- L'information de date/heure ne peut pas être saisie dans l'ordinateur personnel.
- Utiliser le logiciel PIXELA ImageMixer fourni pour saisir la vidéo en temps réel.
- Vous pouvez également utiliser le caméscope pour une conférence par le Web en utilisant Windows® Microsoft Netmeeting et en s'inscrivant pour Microsoft Hotmail.
- Se référer aux modes d'emploi du PC et du logiciel fourni.
- Les images fixes peuvent également être transférées vers un ordinateur avec une platine de capture équipée d'une prise DV.
- **En utilisant un câble DV, s'assurer d'utiliser le câble DV VC-VDV206U ou VC-VDV204U JVC en option en fonction du type de connecteur DV (4 ou 6 broches) sur le PC.**
- Le système peut ne pas fonctionner correctement en fonction du PC ou de la platine de capture que vous utilisez.
- Pour utiliser le raccordement DV, se référer aux instructions du fabricant de votre carte de capture pour l'installation du pilote et les instructions de fonctionnement.

"ACCESSING FILES" apparaît sur l'écran LCD alors que le PC atteint des données dans le caméscope ou que le caméscope transfère un fichier vers l'ordinateur.
Ne jamais débrancher le câble USB alors que "ACCESSING FILES" est affiché sur l'écran LCD, ce qui pourrait endommager le produit.

[A] En utilisant un câble USB

[B] En utilisant un câble DV

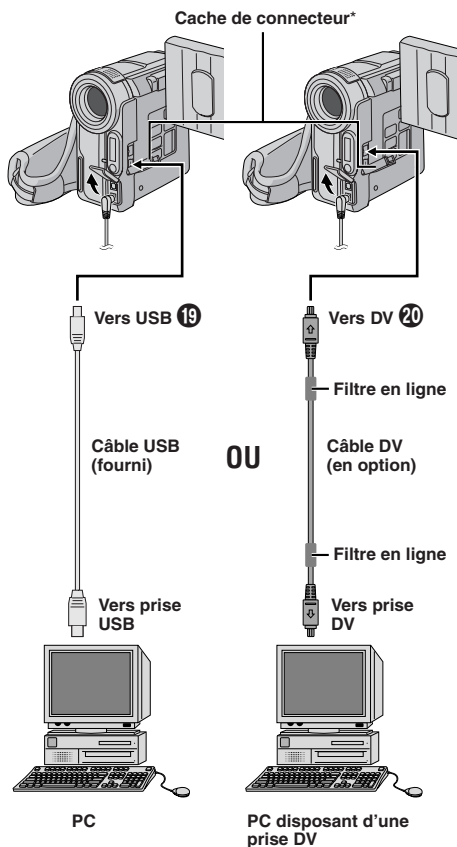

* Pour raccorder des câbles, ouvrir ce cache.

Avant de consulter un revendeur JVC, veuillez vérifier la suite pour voir si vous pouvez résoudre le problème vous-même.

Le camescope est un appareil commandé par micro-processeur. Du bruit et des interférences externes (d'un téléviseur, d'une radio, etc.) peuvent l'empêcher de fonctionner correctement. Dans ce cas, débrancher d'abord sa source d'alimentation (batterie, adaptateur secteur, etc.) et attendre quelques minutes, puis la rebrancher et procéder comme d'habitude depuis le début.

Pas d'alimentation.

- La source d'alimentation n'est pas raccordée correctement.
→ Raccorder correctement l'adaptateur secteur (☞ p. 7).
- La batterie est déchargée.
→ Remplacez la batterie déchargée par une batterie pleinement chargée (☞ p. 7, 8).

"SET DATE/TIME!" apparaît.

- La date/heure n'est pas réglée.
→ Régler la date et l'heure (☞ p. 10).
- La batterie au lithium incorporée pour l'horloge est déchargée.
- La date/heure réglée précédemment est effacée.
→ Raccorder le camescope au secteur en utilisant l'adaptateur secteur pendant plus de 24 heures pour recharger la batterie au lithium de l'horloge (☞ p. 50).

L'enregistrement ne peut pas être effectué.

- Pour l'enregistrement sur bande —
- Le commutateur de protection contre l'effacement de la cassette est réglé sur "SAVE".
→ Régler le commutateur de protection contre l'effacement de la cassette sur "REC" (☞ p. 9).
 - L'interrupteur d'alimentation **12** est réglé sur "PLAY" ou "OFF".
→ Régler l'interrupteur d'alimentation **12** sur "A" ou "M" (☞ p. 13).
 - Le commutateur VIDEO/MEMORY **25** est réglé sur "MEMORY".
→ Régler le commutateur VIDEO/MEMORY **25** sur "VIDEO".
 - "TAPE END" apparaît.
→ Changer de cassette (☞ p. 9).
 - Le volet de logement de cassette est ouvert.
→ Fermer le volet de logement de cassette.

— Pour l'enregistrement sur carte mémoire —

- Le commutateur VIDEO/MEMORY **25** est réglé sur "VIDEO".
→ Régler le commutateur VIDEO/MEMORY **25** sur "MEMORY".

Il n'y a pas d'image.

- Le camescope n'est pas alimenté, ou il y a un autre problème.
→ Mettez le camescope hors puis sous tension (☞ p. 13).

La mise au point ne se fait pas automatiquement.

- Elle est réglée sur le mode manuel.
→ Réglez la mise au point en mode automatique (☞ p. 30).
- L'enregistrement a été effectué dans un lieu sombre, ou le contraste est faible.
- L'objectif est sale ou couvert de condensation.
→ Nettoyez l'objectif et contrôlez de nouveau la mise au point (☞ p. 50).

Impossible de mettre la cassette en place.

- Elle est dans une position incorrecte.
→ Insérez la cassette dans le bon sens (☞ p. 9).
- La charge de la batterie est trop faible.
→ Insérez une batterie complètement chargée (☞ p. 7, 8).

Impossible de mettre la carte mémoire en place.

- La carte mémoire est dans un mauvais sens.
→ La mettre dans le bon sens (☞ p. 11).

Dans le mode 5 secondes, l'enregistrement s'arrête avant que les 5 secondes ne se soient écoulées.

- Le mode 5 secondes sur l'écran de menu est réglé sur "Anim".
→ Sélectionnez "5S" sur l'écran de menu (☞ p. 26).

Le mode Photo ne peut pas être utilisé.

- Le mode compression a été sélectionné.
→ Mettez le mode compression hors service (☞ p. 33).

Les couleurs de la photo ne sont pas naturelles.

- La source de lumière ou le sujet ne comprennent pas de blanc.
Ou, il y a plusieurs sources de lumière différents derrière le sujet.
→ Trouver un sujet blanc et composer la vue pour qu'il apparaisse également dans le cadre (☞ p. 17, 29).
- Le mode sépia ou monotone est activé.
→ Désactiver l'effet sépia ou monotone (☞ p. 27).

L'image prise en utilisant le mode Photo est trop sombre.

- La prise de vues a été effectuée à contre-jour.
→ Appuyer sur la touche BACKLIGHT **22** (☞ p. 30).

L'image prise en utilisant le mode Photo est trop lumineuse.

- Le sujet est trop lumineux.
→ Régler "PROGRAM AE" sur "SPOTLIGHT" dans l'écran de menu (☞ p. 27).

Le zoom numérique ne fonctionne pas.

- Le zoom optique 10X*/16X** est sélectionné.
→ Régler "ZOOM" sur "40X" ou "500X*/700X**" dans l'écran de menu (☞ p. 32).
- Le commutateur VIDEO/MEMORY **25** est réglé sur "MEMORY".
→ Régler le commutateur VIDEO/MEMORY **25** sur "VIDEO" (☞ p. 13).

* GR-DX300/DX100 uniquement.

** GR-DX95/DX75 uniquement.

Le fondu en noir et blanc ne fonctionne pas.

- Le mode sépia ou monotone est activé.
→ Désactiver l'effet sépia ou monotone (☞ p. 27).

Pendant le montage par mémorisation de séquences, le fondu enchaîné ne fonctionne pas.

- Le mode sépia ou monotone du programme AE avec effets spéciaux est activé.
→ Couper le mode sépia ou monotone avant de faire une transition en fondu enchaîné (☞ p. 27, 43).
- Le mode de programme AE avec effets spéciaux sélectionné précédemment a été changé après que la dernière scène sélectionnée pour le montage a été mémorisée.
→ S'assurer d'avoir sélectionné le mode de programme AE avec effets spéciaux que vous voulez avant de commencer le montage (☞ p. 27, 43).

Pendant le montage par mémorisation de séquences, le volet/fondu enchaîné d'images ne fonctionne pas.

- La dernière scène de montage sélectionnée est terminée.
→ Sélectionnez le volet/fondu enchaîné d'images avant le montage. Les effets sont automatiquement activés (☞ p. 42, 43).
- A la fin de la dernière scène sélectionnée pour le montage, l'interrupteur d'alimentation **Ⓜ** était réglé sur "OFF".
→ Ne mettez pas le caméscope hors tension après avoir désigné des points de montage, car ils seront effacés (☞ p. 42).
- Le caméscope est hors tension.
→ Le caméscope s'éteint automatiquement 5 minutes après l'entrée dans le mode de pause. Continuez les opérations dans les 5 minutes qui suivent la mise en mode de pause (☞ p. 42, 43).

La transition de scène ne se passe pas comme espéré.

- En utilisant le "volet d'image/fondu enchaîné" (☞ p. 43), il y a un retard d'une fraction de seconde entre le point d'arrêt de l'enregistrement précédent et le point de lancement du fondu enchaîné. C'est normal, mais ce léger retard devient particulièrement perceptible en prenant des objets se déplaçant rapidement ou pendant un panoramique rapide.

L'image donne l'impression que la vitesse d'obturation est trop lente.

- En filmant dans l'obscurité, l'appareil devient plus sensible à la lumière lorsque "GAIN UP" est réglé sur "AUTO" dans l'écran de menu.
→ Si vous voulez que l'éclairage semble plus naturel, régler "GAIN UP" sur "AGC" ou "OFF" dans l'écran de menu (☞ p. 33).

La balance des blancs ne peut pas être activée.

- Les effets Sepia ou Monotone sont en service.
→ Mettez les effets Sepia ou Monotone hors service avant de régler la balance des blancs (☞ p. 27, 31).

Lorsque vous filmez un sujet éclairé par une lumière intense, des lignes verticales apparaissent.

- Le contraste est trop important. Le caméscope fonctionne normalement.

Quand l'écran est en plein soleil pendant la prise de vues, il devient rouge ou noir pendant un moment.

- Ce n'est pas un mauvais fonctionnement.

La date/heure n'apparaît pas.

- "DATE/TIME" est réglé sur "OFF" dans l'écran de menu.
→ Réglez "DATE/TIME" sur "ON" dans l'écran de menu (☞ p. 34, 36).

Des fichiers enregistrés sur la carte mémoire ne peuvent pas être effacés.

- Les fichiers enregistrés sur la carte mémoire sont protégés.
→ Retirer la protection des fichiers enregistrés sur la carte mémoire et les effacer (☞ p. 20).

Le time code n'apparaît pas.

- "TIME CODE" est réglé sur "OFF" dans l'écran de menu.
→ Réglez "TIME CODE" sur "ON" dans l'écran de menu (☞ p. 35, 36).

Les images sur l'écran LCD apparaissent sombres ou blanchâtres.

- Dans des endroits sujets à basse température, les images deviennent sombres à cause des caractéristiques de l'écran LCD. Lorsque ceci se produit, les couleurs affichées diffèrent de celles réellement enregistrées. Ce n'est pas un défaut du caméscope.
- Lorsque la lampe fluorescente de l'écran LCD atteint sa limite de durée de service, les images sur l'écran LCD deviennent sombres. Veuillez consulter le revendeur JVC le plus proche.
→ Ajustez la luminosité et l'angle de l'écran LCD (☞ p. 12).

L'arrière de l'écran LCD est chaud.

- La lampe utilisée pour illuminer l'écran LCD fait qu'il devient chaud.
→ Fermez l'écran LCD pour l'éteindre ou réglez l'interrupteur d'alimentation **Ⓜ** sur "OFF", et laissez l'appareil refroidir.

Les indicateurs et la couleur des images sur l'écran LCD ne sont pas clairs.

- Ce qui peut arriver lorsque la surface ou le bord de l'écran LCD est pressé.

Les indications de l'écran LCD ou du viseur clignotent.

- Certains effets de fondu/volet, certains modes de programme AE avec effets spéciaux, "DIS" et d'autres fonctions qui ne peuvent pas être utilisés ensemble sont sélectionnés en même temps.
→ Relire les sections couvrant les effets de fondu/volet, le programme AE avec effets spéciaux et "DIS" (☞ p. 27, 28, 33).

Des points lumineux colorés apparaissent sur l'écran LCD ou dans le viseur.

- L'écran LCD et le viseur sont fabriqués avec une technologie de haute précision. Toutefois, des points noirs ou brillants de lumière (rouge, vert ou bleu) peuvent apparaître constamment sur l'écran LCD ou dans le viseur. Ces points ne sont pas enregistrés sur la bande. Ce n'est pas un défaut de l'appareil (Points efficaces: supérieurs à 99,99%).

Pendant l'enregistrement, le son ne peut pas être entendu.

- C'est normal.

La lecture, le rebobinage et l'avance rapide ne fonctionnent pas.

- L'interrupteur d'alimentation **(I)** est réglé sur "A" ou "M".
→ Régler l'interrupteur d'alimentation **(I)** sur "PLAY" (☞ p. 14).

Une carte mémoire ne peut pas être lue.

- L'interrupteur d'alimentation **(I)** est réglé sur "A" ou "M".
→ Régler l'interrupteur d'alimentation **(I)** sur "PLAY" (☞ p. 18).
- Le commutateur VIDEO/MEMORY **(M)** est réglé sur "VIDEO".
→ Régler le commutateur VIDEO/MEMORY **(M)** sur "MEMORY".

Les indications de l'écran LCD sont distordues.

- Pendant la lecture d'une partie non enregistrée, en recherche à grande vitesse et en arrêt sur image, les indications de l'écran LCD apparaissent distordues. Ce n'est pas un défaut.

Les images sur l'écran LCD sont instables.

- Le volume du haut-parleur est trop fort.
→ Baissez le volume du haut-parleur (☞ p. 14).

Il n'y a pas d'image de lecture sur le téléviseur raccordé.

- Comme le mode d'entrée analogique est engagé, le camescope est en mode d'attente d'enregistrement.
→ Régler "S/AV INPUT" sur "OFF" dans l'écran de menu (☞ p. 35).

Des blocs de bruit apparaissent pendant la lecture, ou il n'y a pas d'image de lecture et l'écran devient bleu.

- Nettoyer les têtes vidéo avec une cassette de nettoyage en option (☞ p. 49).

L'écran LCD, le viseur et l'objectif sont devenus sales (ex. empreintes digitales).

- Essuyer les délicatement avec un chiffon doux. Essuyer fortement peut causer des dommages (☞ p. 50).

Un symbole inhabituel apparaît.

- Se reporter à la partie du mode d'emploi se rapportant aux indications de l'écran LCD/du viseur (☞ p. 54 à 57).

Une indication d'erreur (E01, E02 ou E06) apparaît.

- Problème quelconque. Dans ce cas, les fonctions du camescope ne peuvent pas être utilisées.
→ Retirer la source d'alimentation (batterie, etc.) et attendre quelques minutes que l'indication disparaisse. Quand elle a disparu, vous pouvez utiliser de nouveau le camescope. Si l'indication reste, bien que vous avez suivi la procédure ci-dessus deux ou trois fois, veuillez consulter le revendeur JVC le plus proche. Ne pas éjecter la cassette. Ce qui endommagerait la bande.

Une indication d'erreur (E03 ou E04) apparaît.

- Problème quelconque. Dans ce cas, les fonctions du camescope ne peuvent pas être utilisées.
→ Éjecter une fois la cassette et l'introduire de nouveau, puis vérifier si l'indication a disparu. Quand elle a disparu, vous pouvez utiliser de nouveau le camescope. Si l'indication reste, bien que vous avez suivi la procédure ci-dessus deux ou trois fois, veuillez consulter le revendeur JVC le plus proche.

L'indicateur de charge sur l'adaptateur secteur ne s'allume pas.

- La température de la batterie est très élevée/basse.
- La charge est difficile dans des endroits sujets à des températures très élevées/basses.
→ Pour protéger la batterie, il est recommandé de la charger dans des endroits avec une température de 10°C à 35°C (☞ p. 48).

Quand l'image est imprimée à partir de l'imprimante, une barre noire apparaît dans le bas de l'écran.

- Ce n'est pas un mauvais fonctionnement.
→ En enregistrant avec le stabilisateur d'image "DIS" activé (☞ p. 33) ceci peut être évité.

Lorsque le camescope est raccordé via la prise DV, le camescope ne fonctionne pas.

- Le câble DV a été débranché ou rebranché avec l'alimentation en marche.
→ Couper l'alimentation du camescope et la remettre, puis faire fonctionner le camescope.

La carte mémoire ne peut pas être retirée du camescope.

- Poussez plusieurs fois sur la carte mémoire (☞ p. 11).

Précautions générales sur les piles

Si la télécommande ne fonctionne pas même en étant utilisée correctement, les piles sont épuisées. Les remplacer par des nouvelles.

N'utiliser que les piles suivantes: taille AAA (R03) x 2
Veuillez respecter les règles suivantes pour l'utilisation des piles. Si elles ne sont pas utilisées correctement, elles peuvent couler ou exploser.

1. Pour changer les piles, se référer à la page 5.
2. **Ne pas** utiliser des piles de taille différente de celle spécifiée.
3. Bien installer les piles dans le bon sens.
4. **Ne pas** utiliser de piles rechargeables.
5. **Ne pas** exposer les piles à une chaleur excessive, elles pourraient couler ou exploser.
6. **Ne pas** jeter les piles au feu.
7. Retirer les piles de l'appareil s'il doit être rangé pendant une longue période pour éviter une fuite des piles qui pourrait causer de mauvais fonctionnements.
8. **Ne pas** recharger les piles fournies.

Batteries

La batterie fournie est une batterie au lithium-ion. Avant d'utiliser la batterie fournie ou une batterie en option, bien lire les précautions suivantes:

Bornes

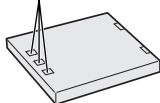

1. Pour éviter des accidents

- ... **Ne pas** brûler.
- ... **Ne pas** court-circuiter les bornes. Quand vous transportez la batterie, veillez à la protéger avec le capuchon. Si vous avez perdu le capuchon, mettez la pile dans un sac en plastique.
- ... **Ne pas** modifier ni démonter.
- ... **Ne pas** exposer la batterie à des températures excédant 60°C, ce qui pourrait surchauffer la batterie, la faire exploser ou prendre feu.
- ... N'utiliser que les chargeurs spécifiés.

2. Pour éviter des endommagements et prolonger la durée de vie . . .

- ... **ne pas** infliger de choc inutile.
- ... charger dans un endroit où la température est dans les tolérances indiquées dans le tableau suivant. C'est une batterie à réaction chimique, des températures plus basses entravent la réaction chimique, alors que des températures plus élevées peuvent faire obstacle à une recharge complète.
- ... entreposer dans un endroit frais et sec. Une longue exposition à de hautes températures fera augmenter la décharge naturelle et raccourcira la durée de vie.
- ... si vous rangez la batterie pendant une longue durée il est recommandé de la charger et de la décharger complètement tous les 6 mois.
- ... retirer du chargeur ou de l'appareil qu'elle alimente lorsque vous ne vous en servez pas; certains appareils consomment du courant même s'ils sont mis hors circuit.

REMARQUES:

- Il est normal que la batterie devienne chaude après recharge, ou après utilisation.

Gammes de température

La charge 10°C à 35°C
Le fonctionnement ... 0°C à 40°C
Le stockage -10°C à 30°C

- La durée de charge est basée sur une température ambiante de 20°C.
- Plus la température est basse, plus longue est la durée de recharge.

Cassettes

Pour utiliser et ranger correctement vos cassettes, bien lire les précautions suivantes:

1. Pendant l'utilisation . . .

- ... bien s'assurer que la cassette porte la marque Mini DV.
- ... bien savoir que l'enregistrement sur des cassettes préenregistrées efface automatiquement les signaux vidéo et audio enregistrés précédemment.
- ... bien s'assurer que la cassette est positionnée correctement en l'introduisant.
- ... ne pas mettre en place et retirer la cassette plusieurs fois de suite sans faire défiler la bande. Ce qui détend la bande et peut causer des dommages.
- ... ne pas ouvrir le volet avant de la cassette. Ce qui expose la bande aux empreintes digitales et à la poussière.

2. Ranger les cassettes . . .

- ... loin des radiateurs ou d'autres sources de chaleur.
- ... en dehors des rayons du soleil.
- ... où elles ne seront pas sujettes à des chocs ou vibrations inutiles.
- ... où elles ne seront pas exposées à des champs magnétiques puissants (près des moteurs, des transformateurs ou des aimants).
- ... verticalement, dans leurs boîtes d'origine.

Cartes mémoires

Pour utiliser et ranger correctement vos cartes mémoires, bien lire les précautions suivantes:

1. Pendant l'utilisation . . .

- ... bien s'assurer que la carte mémoire porte la marque SD ou MultiMediaCard.
- ... bien s'assurer que la carte mémoire est positionnée correctement en l'introduisant.

2. Alors que la carte mémoire est en accès (pendant l'enregistrement, la lecture, l'effacement, l'initialisation, etc.) . . .

- ... ne jamais éjecter la carte mémoire ni couper l'alimentation du caméscope.

3. Ranger les cartes mémoires . . .

- ... loin des radiateurs ou d'autres sources de chaleur.
- ... en dehors des rayons du soleil.
- ... où elles ne seront pas sujettes à des chocs ou vibrations inutiles.
- ... où elles ne seront pas exposées à des champs magnétiques puissants (près des moteurs, des transformateurs ou des aimants).

Écran LCD

1. Pour éviter des dommages à l'écran LCD, NE PAS . . .

- ... le presser fortement ou appliquer des chocs.
- ... placer le camescope avec l'écran LCD en dessous.

2. Pour prolonger sa durée de service . . .

- ... éviter de le frotter avec un chiffon grossier.

3. Ne pas ignorer le phénomène suivant pour l'utilisation de l'écran LCD.

Ce ne sont pas des mauvais fonctionnements:

- En utilisant le camescope, la surface autour de l'écran LCD et/ou l'arrière de l'écran LCD peuvent chauffer.
- Si vous laissez l'alimentation en marche pendant longtemps, la surface autour de l'écran LCD devient chaude.

4. Pour protéger l'appareil, NE PAS . . .

- ... lui permettre de devenir mouillé.
- ... faire tomber l'appareil ou le cogner contre des objets durs.
- ... lui infliger des chocs ou des vibrations excessives pendant le transport.
- ... laisser l'objectif dirigé vers des objets extrêmement lumineux pendant longtemps.
- ... exposer l'objectif en plein soleil.
- ... le transporter en le tenant par l'écran LCD ou le viseur.
- ... le balancer inutilement en utilisant la courroie ou la poignée.

5. Lorsque les têtes sont sales, les problèmes suivants peuvent apparaître:

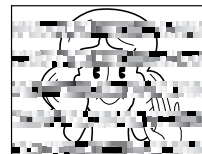

- Aucune image pendant la lecture.
- Parasites visibles pendant la lecture.
- Pendant l'enregistrement ou la lecture, l'indicateur d'avertissement d'encrassement des têtes "⊗" apparaît.
- L'enregistrement ne peut pas être effectué correctement.

Dans ces cas, utilisez une cassette de nettoyage en option. Insérez-la dans le camescope et faire défiler la bande. Si vous utilisez la cassette plusieurs fois de suite, les têtes vidéo risquent d'être endommagées. Après une lecture pendant 20 secondes environ, le camescope s'arrête automatiquement. Se reporter également aux instructions de la cassette de nettoyage. Si, après le nettoyage, les problèmes restent les mêmes, consultez votre revendeur JVC. Les pièces mécaniques mobiles utilisées pour déplacer les têtes vidéo et la bande ont tendance à devenir sales et à s'user avec le temps. Pour maintenir tout le temps une image claire, des contrôles périodiques sont recommandés après avoir utilisé l'appareil pendant 1000 heures environ. Pour des contrôles périodiques, veuillez consulter le revendeur JVC le plus proche.

Appareil principal

1. Pour votre sécurité, NE PAS . . .

- ... ouvrir le coffret du camescope.
- ... démonter ou modifier l'appareil.
- ... court-circuiter les bornes de la batterie. Toujours la laisser éloignée des objets métalliques quand elle n'est pas utilisée.
- ... laisser pénétrer de liquides inflammables, de l'eau ou des objets métalliques dans l'appareil.
- ... retirer la batterie ou débrancher la source d'alimentation alors que l'alimentation est en marche.
- ... laisser la batterie montée quand le camescope n'est pas utilisé.

2. Eviter d'utiliser l'appareil . . .

- ... dans des endroits sujets à de l'humidité ou de la poussière excessives.
- ... dans des endroits sujets à la suie ou à la vapeur, par exemple près d'un appareil de cuisson.
- ... dans des endroits soumis à des chocs ou vibrations excessifs.
- ... près d'un téléviseur.
- ... près d'appareils générant des champs magnétiques ou électriques puissants (haut-parleurs, antennes de diffusion, etc.).
- ... dans des endroits soumis à des températures très élevées (plus de 40°C) ou très basses (inférieures à 0°C).

3. NE PAS laisser l'appareil . . .

- ... dans des endroits à plus de 50°C.
- ... dans des endroits où l'humidité est très faible (au-dessous de 35%) ou très forte (plus de 80%).
- ... en plein soleil.
- ... dans une voiture fermée en été.
- ... près d'un radiateur.

Pour mémoriser la date et l'heure, une batterie au lithium est intégrée dans le camescope. Alors que le camescope est raccordé au secteur en utilisant l'adaptateur secteur, ou que la batterie montée sur le camescope continue à fournir l'alimentation, la batterie au lithium de l'horloge est toujours chargée. Toutefois, si le camescope n'est pas utilisé pendant 3 mois environ, la batterie au lithium de l'horloge deviendra déchargée et la date et l'heure mises en mémoire seront perdues. Quand ceci se produit, raccorder d'abord le camescope au secteur en utilisant l'adaptateur secteur pendant plus de 24 heures pour recharger la batterie au lithium de l'horloge. Puis effectuer le réglage de la date et de l'heure avant d'utiliser le camescope.

Il est également possible d'utiliser le camescope sans régler la date et l'heure.

Comment manipuler un CD-ROM

- Faire attention de ne pas salir ni rayer la surface réfléchissante (le verso de la surface imprimée). Ne rien écrire ni coller sur une face ou l'autre. Si le CD-ROM devient sale, l'essuyer doucement avec un chiffon doux du centre vers l'extérieur en décrivant un mouvement circulaire.
- Ne pas utiliser de produits de nettoyage pour disques conventionnels ni de nettoyeurs pulvérisés.
- Ne pas cintrer le CD-ROM ni toucher sa surface réfléchissante.
- Ne pas ranger votre CD-ROM dans un endroit poussiéreux, chaud ou humide. Ne pas le laisser en plein soleil.

Condensation d'humidité . . .

- Vous avez sans doute observé qu'en versant un liquide froid dans un verre, des gouttes d'eau vont se former à l'extérieur du verre. Le même phénomène se produit sur le tambour de têtes d'un camescope quand il est déplacé d'un endroit froid vers un endroit chaud, après avoir chauffé une pièce qui était froide, sous des conditions d'humidité extrême ou dans un endroit où l'air est refroidi par un climatiseur.
- De l'humidité sur le tambour de têtes peut endommager sérieusement la bande vidéo et provoquer des dommages internes au camescope lui même.

Mauvais fonctionnement sérieux

En cas de mauvais fonctionnement, arrêter d'utiliser l'appareil immédiatement et consulter votre revendeur JVC local.

Le camescope est un appareil commandé par micro-processeur. Du bruit et des interférences externes (d'un téléviseur, d'une radio, etc.) peuvent l'empêcher de fonctionner correctement. Dans ce cas, débrancher d'abord la source d'alimentation (batterie, adaptateur secteur, etc.) et attendre quelques minutes puis le rebrancher et procéder comme d'habitude depuis le début.

1) Après utilisation

1. Couper l'alimentation du camescope.
2. Faire coulisser et maintenir **OPEN/EJECT** dans le sens de la flèche puis tirer le volet de logement de cassette ouvert jusqu'à son blocage. Le logement s'ouvre automatiquement. Retirer la cassette.
3. Appuyer sur "PUSH HERE" pour fermer le logement.
 - Quand le logement est fermé, il s'abaisse automatiquement. Attendre qu'il soit complètement abaissé avant de fermer le volet.
4. Relever le viseur. Appuyer sur **BATT. RELEASE** et retirer la batterie.

2) Nettoyage du camescope

1. Essuyer doucement avec un chiffon doux pour nettoyer l'extérieur. Placer un chiffon dans une solution de savon doux diluée et bien le tordre pour essuyer des parties très sales. Puis essuyer de nouveau avec un chiffon sec.
2. Ouvrir l'écran LCD. Essuyer délicatement avec un chiffon doux. Faire attention de ne pas endommager l'écran. Fermer l'écran LCD.
3. Pour nettoyer l'objectif, souffler avec une brosse soufflante, puis essuyer délicatement avec du papier de nettoyage d'objectif.
4. Pour nettoyer le viseur, le tirer et le ouvrir.
5. Introduire une brosse soufflante ou un chiffon doux et nettoyer l'intérieur du viseur.
6. Fermer le viseur et le rentrer.

REMARQUES:

- Eviter d'utiliser des agents de nettoyage puissants comme la benzine ou l'alcool.
- Le nettoyage doit être effectué seulement après avoir retiré la batterie et débrancher toute autre source d'alimentation.
- De la moisissure peut se former si l'objectif est laissé sale.
- Pour utiliser un produit de nettoyage ou un chiffon traité chimiquement, se référer aux précautions d'emploi de chaque produit.

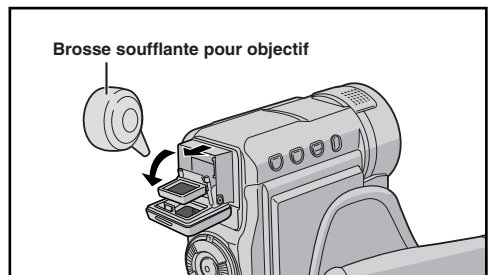

Camescope

Spécifications générales

Alimentation	: DC 11,0 V --- (En utilisant l'adaptateur secteur) DC 7,2 V --- (En utilisant la batterie)
Consommation	
Écran LCD éteint, visueur allumé	: 3,4 W environ
Écran LCD allumé, visueur éteint	: 4,6 W environ
Dimensions (L x H x P)	: 55 mm x 102 mm x 96 mm (avec l'écran LCD fermé et le visueur complètement rentré)
Poids	: 440 g environ (GR-DX300/DX100) (sans poignée ceinturée) 450 g environ (GR-DX95/DX75) (sans poignée ceinturée)
Température de fonctionnement	: 0°C à 40°C
Humidité de fonctionnement	: 35% à 80%
Température de stockage	: -20°C à 50°C
Capteur	: CCD 1/4" (GR-DX300/DX100) CCD 1/6" (GR-DX95/DX75)
Objectif	: F 1,8, f = 3,8 mm à 38 mm, objectif zoom électrique 10:1 (GR-DX300/DX100) F1,6, f = 2,7 mm à 43,2 mm, objectif zoom électrique 16:1 (GR-DX95/DX75)
Diamètre de filtre	: \varnothing 30,5 mm
Écran LCD	: 3" mesuré en diagonale, système à matrice active TFT (GR-DX300/DX95) 2,5" mesuré en diagonale, système à matrice active TFT (GR-DX100/DX75)
Visueur	: Electronique avec LCD noir et blanc de 0,24"
Haut-parleur	: Monophonique

Camescope numérique

Format	: Format DV (mode SD)
Format du signal	: Standard PAL
Format d'enregistrement/ lecture	: Vidéo: Enregistrement à composantes numériques : Audio: Enregistrement numérique PCM, 32 kHz 4 canaux (12 bit), 48 kHz 2 canaux (16 bit)
Cassette	: Cassette Mini DV
Vitesse d'enregistrement	: SP : 18,8 mm/s LP : 12,5 mm/s

**Durée maximum
d'enregistrement** : SP : 80 min.
(en utilisant une cassette de 80
minutes) LP : 120 min.

Fonction appareil photo numérique

Support d'enregistrement	: SD Memory Card/MultiMediaCard
Système de compression	: Image fixé : JPEG (compatible) Image en mouvement : MPEG4 (compatible)
Taille de fichier	: 4 modes (1600 x 1200 pixels*, 1280 x 960 pixels*, 1024 x 768 pixels, 640 x 480 pixels)
Qualité d'image	: 2 modes (FINE/STANDARD)
Nombre approximatif de vues enregistrables	:  p. 18.

* GR-DX300/DX100 uniquement.

Connecteurs

S/AV

Sortie S-Video	: Y : 1 Vcc, 75 Ω , analogique C : 0,29 Vcc, 75 Ω , analogique
Entrée S-Video	: Y : 0,8 Vcc à 1,2 Vcc, 75 Ω , analogique C : 0,2 Vcc à 0,4 Vcc, 75 Ω , analogique

Sortie vidéo : 1 Vcc, 75 Ω , analogique

Entrée vidéo : 0,8 Vcc à 1,2 Vcc,
75 Ω , analogique

Sortie audio : 300 mV (rms), 1 k Ω , analogique,
stéréo

Entrée audio : 300 mV (rms), 50 k Ω , analogique,
stéréo

Montage : \varnothing 3,5 mm, 2 pôles

DV

Sortie : 4 broches, conformité IEEE 1394

Entrée : 4 broches, conformité IEEE 1394

USB : 5 broches









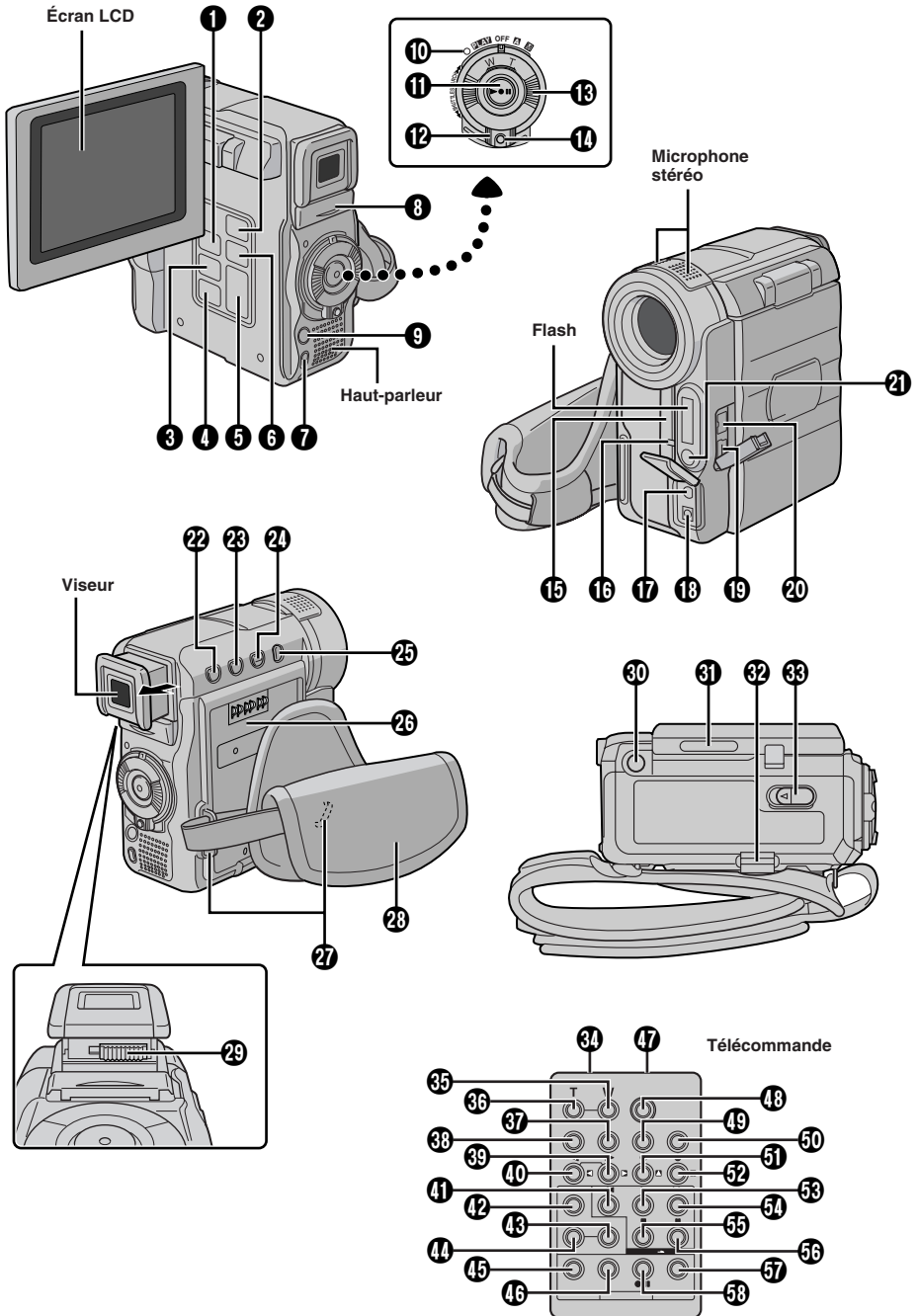









































Adaptateur secteur

Alimentation	: AC 110 V à 240 V \sim , 50 Hz/60 Hz
Sortie	: DC 11 V --- , 1 A

Les caractéristiques indiquées sont pour le mode SP sauf indication contraire. Erreurs et omissions possibles. Présentation et caractéristiques modifiables sans préavis.

Se référer à ce schéma pendant la lecture du mode d'emploi.



- 1 • Touche INDEX  p. 19
 - Touche NAVI  p. 21, 22
- 2 Touche NAVI STORE  p. 21, 22
- 3 Touche de sélection [SELECT/SET]  p. 32
- 4 Touche MENU  p. 32
- 5 • Touche, +, -  p. 32
 - Commande de luminosité de l'écran LCD [MONITOR BRIGHT +, -]  p. 12
- 6 • Touche E-MAIL  p. 22
 - Touche INFO  p. 19
- 7 Touche d'arrêt [■]  p. 14
- 8 Volet de carte MEMORY CARD  p. 11
- 9 Touche de mode photo [SNAPSHOT] ...  p. 17, 29
- 10 Témoin d'alimentation  p. 7, 12, 13
- 11 • Touche de marche/arrêt d'enregistrement  p. 12
 - Touche de lecture/pause [▶/||]  p. 14
- 12 Interrupteur d'alimentation [A], [M], [PLAY], [OFF]  p. 13
- 13 • Bague de zoom motorisé [T/W]  p. 13
 - Bague de SHUTTLE SEARCH [◀◀/▶▶] ...  p. 14
- 14 Touche de verrouillage  p. 13
- 15 • Capteur de télécommande
La portée effective approximative du rayon transmis pour une utilisation en intérieur est de 5 m.
Le rayon transmis peut ne pas être efficace ou peut causer des mauvais fonctionnements en extérieur ou si le capteur de télécommande est directement exposé à la lumière du soleil ou à des éclairages puissants.
 - Capteur de caméra
Faire attention de ne pas couvrir cette partie. Le capteur nécessaire pour la prise de vues est situé à cet endroit.
- 16 Témoin d'enregistrement  p. 12, 34
- 17 • Connecteur d'entrée/sortie S-Vidéo/Audio/Vidéo [S/AV]  p. 16, 37, 42
 - Prise de montage  p. 42
- 18 Prise d'entrée CC  p. 7
- 19 Connecteur USB (Universal Serial Bus)  p. 44
- 20 Connecteur d'entrée/sortie vidéo numérique [DV] (i.Link*)  p. 38, 44
* i.Link se réfère aux spécifications industrielles IEEE1394-1995 et leurs extensions. Le logo  est utilisé pour les produits se conformant au standard i.Link.
- 21 Capteur de flash
Faire attention de ne pas couvrir cette zone, comme elle contient un capteur nécessaire pour le flash.
- 22 • Touche BACKLIGHT  p. 30
 - Commande de volume du haut-parleur [VOL. -]  p. 14
- 23 • Touche NIGHT  p. 27
 - Commande de volume du haut-parleur [VOL. +]  p. 14
- 24 • Touche de mise au point [FOCUS]  p. 30
 - Touche de recherche de section vierge [BLANK SEARCH]  p. 15
- 25 Commutateur VIDEO/MEMORY [VIDEO, MEMORY]  p. 13
- 26 Monture de batterie  p. 7
- 27 Cèillet de poignée ceinturée/courroie
- 28 Courroie de poignée  p. 8
- 29 Commande d'ajustement dioptrique  p. 8
- 30 Vis de montage de trépied  p. 9
- 31 Verrou d'ouverture de l'écran [OPEN]  p. 12
- 32 Touche de libération de la batterie [BATT. RELEASE]  p. 7
- 33 Curseur OPEN/EJECT  p. 9
- 34 Fenêtre de transmission du rayon infrarouge Transmet le signal du rayon.
- 35 Touche de zoom [W]  p. 39
- 36 Touche de zoom [T]  p. 39
- 37 Touche d'affichage [DISPLAY]  p. 16, 37, 41
- 38 Touche de déplacement [SHIFT]  p. 39, 41
- 39 • Touche de ralenti [SLOW ▶]  p. 39
 - Touche de déplacement droite  p. 39
- 40 • Touche de ralenti [SLOW ◀]  p. 39
 - Touche de déplacement gauche  p. 39
- 41 Touche REW*
- 42 Touche de fondu/volet [FADE/WIPE]  p. 42
- 43 Touche de mise en/hors service d'effet [EFFECT ON/OFF]  p. 39
- 44 Touche d'effet [EFFECT] p. 39
- 45 Touche EDIT IN/OUT p. 42
- 46 Touche CANCEL p. 42
- 47 Connecteur d'entrée de télécommande [PAUSE IN] p. 42
- 48 Touche START/STOP* (marche/arrêt d'enregistrement)
- 49 Touche de réglage de marque de magnétoscope [MBR SET] p. 41
- 50 Touche SNAPSHOT*
 - 51 • Touche de déplacement vers le haut p. 39
 - Touche INSERT p. 40
 - 52 • Touche de déplacement vers le bas p. 39
 - Touche de doublage audio (A. DUB) p. 40
 - 53 Touche PLAY*
 - 54 Touche FF*
 - 55 Touche STOP*
 - 56 Touche PAUSE*
 - 57 Touche R.A.EDIT ON/OFF p. 42, 43
 - 58 Touche VCR REC STBY p. 43

* Fonctionne de la même façon que chaque touche correspondante sur le caméscope.

Les prises 17 à 20 sont situées sous un cache.

Pendant l'enregistrement sur bande uniquement

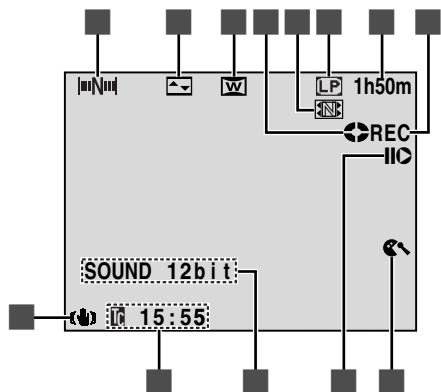

Pendant la lecture sur bande

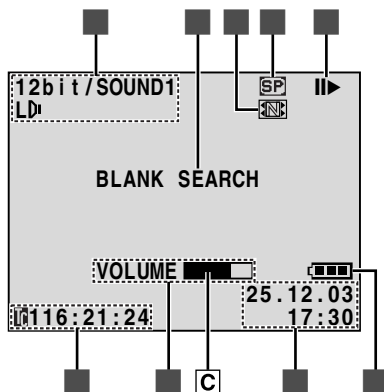

Pendant l'enregistrement sur carte mémoire uniquement

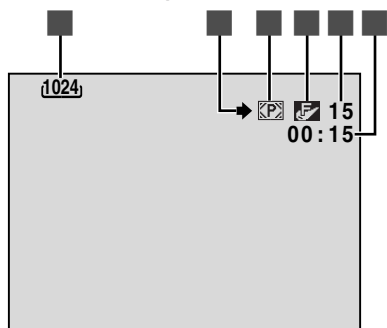



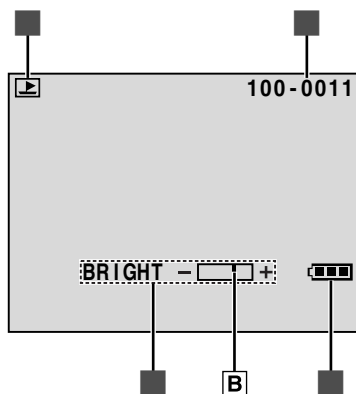



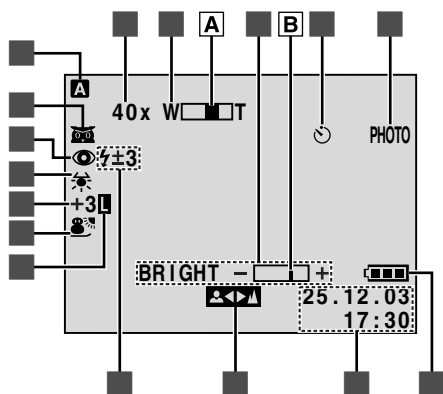

















































Pendant la lecture sur carte mémoire



Pendant l'enregistrement sur bande et carte mémoire



- Apparaît lorsque "NAVIGATION" n'est pas réglé sur "MANUAL"  p. 21
- Affiche l'effet de fondu/volet sélectionné  p. 28
- Apparaît en mode de compression, cinéma ou D.WIDE  p. 33
- Tourne alors que la bande défile  p. 12
- Apparaît alors que l'image saisie est en cours de rangement sur la carte mémoire comme image miniature  p. 21
- Affiche le mode d'enregistrement (SP ou LP)  p. 10
- Affiche la durée de bande restante  p. 12
- • "REC" apparaît pendant l'enregistrement.
- • "PAUSE" apparaît pendant le mode d'attente d'enregistrement  p. 12
- Apparaît lorsque le mode coupe-vent est engagé pour réduire le bruit généré par le vent  p. 33
- • Apparaît lorsque le mode d'insertion vidéo (C) ou de pause d'insertion vidéo (HC) est engagé  p. 40
- • 5S/Anim.: Affiche le mode d'enregistrement 5 secondes ou le mode d'enregistrement d'animation (GR-DX300/DX100 uniquement)  p. 26, 33
- Affiche le mode de son pendant 5 secondes environ après la mise sous tension du caméscope  p. 32
- Affiche le time code  p. 14, 35
- Apparaît lorsque le stabilisateur d'image numérique ("DIS") est engagé  p. 33
- Affiche la taille de l'image  p. 11
- Apparaît en clignotant pendant la prise de vue  p. 17
- •  : Apparaît pendant la prise de vues  p. 17
- •  : Clignote quand une carte mémoire n'est pas chargée  p. 17
- Affiche la qualité de l'image. Il y a 2 modes disponibles: F (fine) et S (standard) (dans l'ordre de la qualité)  p. 11
- • Affiche le nombre restant de vues qui peuvent être enregistrées. Le nombre augmente ou diminue en fonction de la qualité d'image/taille de l'image, etc.  p. 17
- • Affiche le nombre restant d'images miniatures enregistrables lorsqu'il arrive à 10 ou moins  p. 21, 22
- • Affiche la durée restante sur la carte mémoire pour l'enregistrement de clip E-mail  p. 22
- Apparaît lorsque la durée d'enregistrement de clip E-mail  p. 22
- Apparaît lorsque l'interrupteur de d'alimentation est réglé sur "A"  p. 13
- •  : Apparaît lorsque la prise de nuit est engagée  p. 27
- •  : Apparaît lorsque "GAIN UP" est réglé sur "AUTO" avec la vitesse d'obturation réglée automatiquement.  p. 33
- Apparaît lorsque "FLASH" est réglé sur "AUTO " dans l'écran de menu  p. 25
- Apparaît lorsque la balance des blancs est réglée  p. 31
- • "±" : Apparaît lorsque l'exposition est ajustée.  p. 30
- •  : Apparaît lorsque la compensation de contre-jour est utilisée  p. 30
- Affiche le Programme AE avec effets spéciaux sélectionné  p. 27
- Apparaît lorsque l'iris est verrouillé  p. 31
- Rapport de zoom approximatif: Apparaît pendant le zooming  p. 13
- Apparaît pendant le zooming  Indicateur de niveau de zoom  p. 13
- Affiche la luminosité de l'écran LCD  p. 12
-  L'indicateur de niveau se déplace.
- Apparaît pendant l'enregistrement par retardateur (GR-DX300/DX100 uniquement)  p. 26
- Apparaît en prenant une photo  p. 17, 29
- Affiche l'énergie restante de la batterie  p. 56
- Affiche la date et l'heure  p. 10, 34, 36
- Apparaît lorsque la mise au point est réglée manuellement.  p. 29, 30
- Apparaît lorsque le flash est prêt. Un nombre apparaît à côté de l'indication après ajustement de la luminosité du flash  p. 25
- Affiche le mode de son  p. 35, 36
- Affiche le mode de recherche de section vierge  p. 15
- Affiche la vitesse de la bande  p. 10
- Apparaît pendant qu'une bande défile
 - ▶ : Lecture
 - ▶▶ : Avance rapide/recherche accélérée
 - ◀◀ : Rembobinage/recherche accélérée
 - || : Pause
 - ||▶ : Lecture image par image avant/ralenti avant
 - ◀|| : Lecture image par image inverse/ralenti inverse
 - : Doublage audio
 - ||● : Pause de doublage audio
- • BRIGHT : Affiche la luminosité de l'écran LCD  p. 12
- • VOLUME : Affiche le volume du haut-parleur  p. 14
-  L'indicateur de niveau se déplace.
- Affiche le mode de fonctionnement  p. 19
- Affiche le numéro de dossier et de fichier  p. 19

INDICATIONS D'AVERTISSEMENT



 (élevé) →  →  →  (épuisé)

Affiche l'énergie restante de la batterie. Comme l'énergie restante de la batterie est proche d'avoir été consommée, l'indicateur de batterie  clignote (avertissement d'alimentation sur batterie). Lorsque l'énergie de la batterie est épuisée, l'alimentation est coupée automatiquement.



Apparaît s'il n'y a pas de cassette chargée. (☞ p. 9)

CHECK TAPE'S ERASE PROTECTION TAB

Apparaît lorsque la languette de protection contre l'effacement est réglée sur "SAVE" alors que l'interrupteur d'alimentation  est réglé sur "A" ou "M" et que le commutateur VIDEO/MEMORY  est réglé sur "VIDEO". (☞ p. 9)





⊗ HEAD CLEANING REQUIRED USE CLEANING CASSETTE

Apparaît si de la saleté est détectée sur les têtes pendant l'enregistrement ou la lecture. Utiliser une cassette de nettoyage en option. (☞ p. 49)

⚠ CONDENSATION, OPERATION PAUSED PLEASE WAIT

Apparaît si de la condensation se produit. Lorsque cette indication est affichée, attendre plus d'une heure que la condensation disparaisse.

TAPE!

Apparaît si une cassette n'est pas en place quand la touche de marche/arrêt d'enregistrement  ou la touche SNAPSHOT  est pressée alors que l'interrupteur d'alimentation  est réglé sur "A" ou "M" et que le commutateur VIDEO/MEMORY  est réglé sur "VIDEO".

TAPE END

Apparaît lorsque la bande arrive à la fin pendant l'enregistrement ou la lecture.

SET DATE/TIME!

- Apparaît lorsque la date/heure n'est pas réglée. (☞ p. 10)
- Apparaît lorsque la batterie incorporée (au lithium) pour l'horloge est déchargée et que la date et l'heure réglées précédemment sont effacées. (☞ p. 50)

LENS CAP

Apparaît pendant 5 secondes après la mise en marche si le capuchon d'objectif est fixé sur l'objectif.

A. DUB ERROR!



Apparaît si le doublage audio est tenté sur une section vierge de la bande. (☞ p. 40)

A. DUB ERROR!

<CANNOT DUB ON A LP RECORDED TAPE>

<CANNOT DUB ON A 16BIT RECORDING>

<CHECK TAPE'S ERASE PROTECTION TAB>

- Apparaît si le doublage audio est tenté sur une bande enregistrée en mode LP.
- Apparaît si le doublage audio est tenté sur une bande enregistrée en audio 16 bit.
- Apparaît si A. DUB   sur la télécommande est pressée lorsque la languette de protection contre l'effacement est réglée sur "SAVE". (☞ p. 40)



INSERT ERROR!

Apparaît si l'insertion vidéo est tentée sur une section vierge de la bande. (☞ p. 40)

INSERT ERROR!

<CANNOT EDIT ON A LP RECORDED TAPE>

<CHECK TAPE'S ERASE PROTECTION TAB>

- Apparaît si l'insertion vidéo est tentée sur une bande enregistrée en mode LP.
- Apparaît si INSERT   sur la télécommande est pressée lorsque la languette de protection contre l'effacement est réglée sur "SAVE". (☞ p. 40)

MEMORY IS FULL

Apparaît lorsque la mémoire de la carte mémoire est pleine et la prise de vues est impossible.

COPYING FAILED

Apparaît si la copie de signaux protégés contre la copie est tentée alors que ce camescope est utilisé comme enregistreur.

COPYING FAILED

<MEMORY CARD!>

<MEMORY IS FULL>

<PLEASE FORMAT>

Apparaît dans les cas suivants en copiant à partir d'une bande vers une carte mémoire:

- lorsque la carte mémoire n'est pas chargée.
- lorsque la mémoire de la carte mémoire est pleine.
- lorsque la carte mémoire n'est pas formatée.

MEMORY CARD!

Apparaît s'il n'y a pas de carte mémoire chargée lorsque vous essayez d'enregistrer sur la carte mémoire ou d'accéder aux données enregistrées sur la carte mémoire.

PLEASE FORMAT

Apparaît lorsqu'il y a un problème avec une carte mémoire et que sa mémoire est corrompue, ou n'a pas été initialisée. Initialiser la carte mémoire. (☞ p. 24)

NO IMAGES STORED

Apparaît s'il n'y a pas de fichiers images enregistrés sur la carte mémoire lorsque vous essayez de lire sur la carte mémoire.

NO E-MAIL CLIP STORED

Apparaît s'il n'y a pas de fichiers clips E-mail enregistrés sur la carte mémoire lorsque vous essayez de lire sur la carte mémoire. (☞ p. 24)

CARD ERROR!

Apparaît lorsque le caméscope ne reconnaît pas la carte mémoire chargée. Retirer la carte mémoire et l'introduire de nouveau. Répéter la procédure jusqu'à ce qu'aucune indication n'apparaisse. Si l'indication continue à apparaître, la carte mémoire est corrompue.

UNSUPPORTED FILE!

Apparaît si un fichier dans un autre format est sélectionné.

CHECK CARD'S WRITE PROTECTION SWITCH

- Apparaît lorsque vous tentez d'enregistrer sur une SD Memory Card avec sa languette de protection contre l'écriture/effacement dans la position "LOCK".
- Apparaît lorsque vous tentez une opération de menu Memory Card en utilisant une SD Memory Card avec sa languette de protection contre l'écriture/effacement dans la position "LOCK".

E01, E02 ou E06 UNIT IN SAFEGUARD MODE REMOVE AND REATTACH BATTERY

Les indications d'erreur (E01, E02 ou E06) montrent le type de mauvais fonctionnement qui s'est produit. Lorsqu'une indication d'erreur apparaît, le caméscope se coupe automatiquement. Retirer la source d'alimentation (batterie, etc.) et attendre quelques minutes pour que l'indication disparaisse. Quand elle a disparu, vous pouvez utiliser de nouveau le caméscope. Si l'indication reste, veuillez consulter le revendeur JVC le plus proche.

E03 ou E04 UNIT IN SAFEGUARD MODE EJECT AND REINSERT TAPE

Les indications d'erreur (E03 ou E04) montrent le type de mauvais fonctionnement qui s'est produit. Lorsqu'une indication d'erreur apparaît, le caméscope se coupe automatiquement. Éjecter une fois la cassette et l'introduire de nouveau, puis vérifier si l'indication a disparu. Quand elle a disparu, vous pouvez utiliser de nouveau le caméscope. Si l'indication reste, veuillez consulter le revendeur JVC le plus proche.

A

Accessoires fournis	☞ p. 5
Adaptateur secteur	☞ p. 7, 8
Affichage de la date/heure	☞ p. 34 à 36
Ajustement de la courroie	☞ p. 8
Animation	☞ p. 33
Arrêt sur image	☞ p. 14
Attente d'enregistrement	☞ p. 12
Avance rapide de la bande	☞ p. 14

B

Balance des blancs	☞ p. 31
Batterie	☞ p. 7, 8, 48
Batterie faible	☞ p. 56

C

Canaux (gauche/droit)	☞ p. 36
Caractéristiques techniques	☞ p. 51
Carte mémoires	☞ p. 11, 48
Carte mémoire SD	☞ p. 11, 48
Carte MultiMediaCard	☞ p. 11, 48
Cinéma	☞ p. 33
Cinéma classique	☞ p. 27
Commande d'exposition	☞ p. 30
Compensation de contre-jour	☞ p. 30
Compression	☞ p. 33
Copie	☞ p. 37, 38
Coupe-vent	☞ p. 33
Coupure automatique	☞ p. 12, 15, 17
Crépuscule	☞ p. 27

D

Date automatique	☞ p. 34
DIS (Stabilisateur d'image numérique)	☞ p. 33
Doublage audio	☞ p. 40
DPOF (Digital Print Order Format)	☞ p. 23, 24

E

Écran 16/9	☞ p. 33
Écran de menu, CAMERA	☞ p. 32, 33
Écran de menu, CAMERA DISPLAY	☞ p. 34, 35
Écran de menu, DSC	☞ p. 11, 35
Écran de menu, MANUAL	☞ p. 33
Écran de menu, SYSTEM	☞ p. 34
Écran de menu, VIDEO	☞ p. 35
Écran de menu, VIDEO DISPLAY	☞ p. 36
Écran index	☞ p. 19
Effacement de fichiers	☞ p. 20
Effets spéciaux en lecture	☞ p. 39
Éjection d'une cassette	☞ p. 9
Enregistrement de clip e-mail	☞ p. 22
Entrée analogique	☞ p. 35, 37
Entretien client	☞ p. 50

F

Flash	☞ p. 25
Fonction NAVIGATION	☞ p. 21, 22
Fonctionnement commandant l'alimentation	☞ p. 13
Fondus à l'ouverture et à la fermeture	☞ p. 28

G

Gain relevé	☞ p. 33
-------------------	---------

I

Icônes	☞ p. 32 à 36
Impulsion stroboscopique	☞ p. 27
Indications de l'écran LCD/du viseur	☞ p. 54 à 57
Initialisation d'une carte mémoire	☞ p. 24
Insertion d'une cassette	☞ p. 9
Insertion vidéo	☞ p. 40
Iris	☞ p. 31

L

Lecture au ralenti	☞ p. 14, 39
Lecture automatique	☞ p. 19
Lecture avec zoom	☞ p. 39
Lecture image par image	☞ p. 39
Lecture indexée	☞ p. 19

M

Mise au point automatique	☞ p. 29
Mise au point manuelle	☞ p. 30
Mode de démonstration	☞ p. 6, 34
Mode d'enregistrement	☞ p. 10
Mode d'enregistrement 5 secondes	☞ p. 26
Mode Photo	☞ p. 29
Montage par mémorisation de séquences	☞ p. 41 à 43
Montage sur trépied	☞ p. 9

N

Neige	☞ p. 27
Nettoyage du camescope	☞ p. 50
Noir et blanc	☞ p. 27

P

Photo	☞ p. 17, 29
Position de l'interrupteur d'alimentation	☞ p. 13
Position du commutateur VIDEO/MEMORY	☞ p. 13
Pour rendre l'écran LCD plus lumineux	☞ p. 12
Pour rendre l'écran LCD plus sombre	☞ p. 12
Prise de nuit	☞ p. 27
Prise de vues en rafale	☞ p. 29
Prise de vues journalistique	☞ p. 13
Programme AE avec effets spéciaux	☞ p. 27
Projecteur (Spotlight)	☞ p. 27
Propre enregistrement	☞ p. 13
Protection contre l'effacement	☞ p. 9
Protection de fichiers	☞ p. 20

Q

Qualité d'image/taille de l'image	☞ p. 11
---	---------

R

Raccordements	☞ p. 7, 16, 37, 38, 42, 44
Rembobinage de la bande	☞ p. 14
Recharge de la batterie	☞ p. 7
Recherche accélérée	☞ p. 14
Recherche de section vierge	☞ p. 15
Réduction des yeux rouges	☞ p. 25
Réglage dioptrique	☞ p. 8
Réglages de la date/heure	☞ p. 10
Régler le code de télécommande de magnétoscope	☞ p. 41
Remet	☞ p. 34
Retardateur	☞ p. 26

S

Sépia	☞ p. 27
Signal sonore	☞ p. 34
Son	☞ p. 32, 35, 36
Sports	☞ p. 27

T

Télécommande	☞ p. 5, 39
TELE MACRO	☞ p. 33
Témoin d'enregistrement	☞ p. 34
Time code	☞ p. 14, 35, 36

V

Verrouillage de l'iris	☞ p. 31
Vitesse d'obturation	☞ p. 27
Volet à l'ouverture et à la fermeture	☞ p. 28
Volet d'image/fondu enchaîné	☞ p. 43
Volume du haut-parleur	☞ p. 14

Z

Zoom	☞ p. 13
Zoom numérique	☞ p. 13, 32

