

JVC



CAMESCOPE NUMÉRIQUE

GR-DVX7

FRANÇAIS

Consultez la page d'accueil de notre site World Wide Web et répondez à notre enquête consommateur (uniquement en anglais):

<http://www.jvc-victor.co.jp/english/index-e.html>

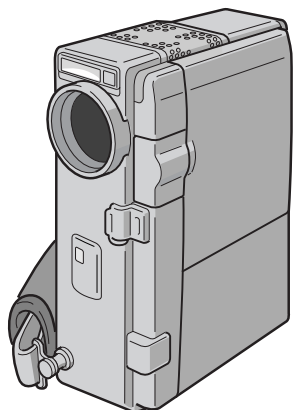

Mini **DV** PAL
DSC
DIGITAL
STILL CAMERA
TransP

MODE D'EMPLOI

LYT0399-003A

FR

Cher client,

Nous vous remercions pour l'achat de ce camescope numérique. Avant utilisation, veuillez lire les informations pour votre sécurité et les précautions de sécurité indiquées dans les pages suivantes pour assurer une utilisation sûre de cet appareil.

Utilisation de ce manuel d'instructions

- Toutes les sections principales et les sous-sections sont indiquées dans le sommaire (☞ p. 6, 7).
- Des remarques apparaissent après la plupart des sous-sections. Bien les lire également.
- Les caractéristiques/opérations de base/avancées sont séparées pour une référence plus aisée.

Nous vous recommandons de . . .

- vous référer aux index (☞ p. 99 à 106) et de vous familiariser avec la disposition des touches, etc. avant utilisation.
- lire complètement les instructions et les précautions de sécurité qui suivent. Elles contiennent des informations extrêmement importantes concernant l'utilisation sûre de votre nouveau camescope.

Nous vous recommandons de bien lire les précautions à observer aux pages 107 et 108 avant utilisation.

PRÉCAUTIONS DE SÉCURITÉ

AVERTISSEMENT: POUR ÉVITER LES RISQUES D'INCENDIE OU D'ÉLECTROCUTION, NE PAS EXPOSER L'APPAREIL À LA PLUIE NI À L'HUMIDITÉ.

Avertissement sur la pile au lithium (pour la télécommande)

La pile utilisée dans cet appareil peut présenter des risques d'incendie ou de brûlure chimique si elle est mal traitée. Ne pas recharger, démonter, chauffer à plus de 100 °C ni mettre au feu.

Changer la pile avec une CR2025 Maxell, Panasonic (Matsushita Electric), Sanyo ou Sony; l'utilisation d'une autre pile peut présenter un risque d'incendie ou d'explosion.

- Jeter immédiatement les piles usées.
- Placer hors de la portée des enfants.
- Ne pas démonter ni jeter au feu.

PRÉCAUTIONS:

- Pour éviter tout risque d'électrocution, ne pas ouvrir le boîtier. Aucune pièce intérieure n'est à régler par l'utilisateur. Se référer à un agent qualifié en cas de problème.
- Si l'on ne se sert pas de l'adaptateur secteur/chargeur pendant une longue période, il est recommandé de débrancher le cordon d'alimentation de la prise secteur.

REMARQUES:

- La plaque d'identification (numéro de série) et l'étiquette d'avertissement de sécurité se trouvent sous l'appareil et/ou au dos.
- La plaque d'identification (numéro de série) de l'adaptateur secteur/chargeur est située sous l'appareil.
- La plaque d'identification (numéro de série) de la base de montage est située sous l'appareil.

Ce camescope est conçu pour être utilisé avec les signaux de télévision couleur de type PAL. Il ne peut pas être utilisé pour la lecture sur un téléviseur de standard différent. Cependant, l'enregistrement en direct et la lecture sur l'écran LCD/dans le viseur sont possibles n'importe où. Utiliser les batteries BN-V507U/V514U et, pour les recharger, l'adaptateur secteur/chargeur de batterie multi-tensions fourni. (Un adaptateur de conversion adéquat risque d'être nécessaire pour le branchement sur les prises secteur de formes différentes selon les pays.)

Cet appareil a été fabriqué pour être conforme au standard CEI 65.

PRÉCAUTIONS DE SÉCURITÉ

Ne dirigez pas l'objectif vers le soleil. Vous pourriez vous abîmer la vue et l'appareil pourrait être endommagé. Il y a aussi risque d'incendie ou d'électrocution.

ATTENTION!

Les remarques suivantes sont destinées à protéger l'utilisateur et l'appareil contre des dommages éventuels.

Quand vous portez l'appareil, veillez à toujours attacher et utiliser la sangle fournie. Tenez bien l'appareil dans la main, avec la sangle autour du poignet. Ne pas saisir ni porter l'appareil par le viseur et/ou par l'écran LCD, car il pourrait tomber ou être endommagé.

Veillez à ne pas vous laisser prendre les doigts dans le volet de logement de cassette, et ne laissez pas les enfants utiliser l'appareil, car ils peuvent facilement se blesser de cette façon.

Ne pas utiliser de pied photographique sur des surfaces irrégulières et inclinées. Il pourrait tomber et l'appareil pourrait être sérieusement endommagé.

ATTENTION!

Fixer le camescope à la base de montage avec des câbles (Audio/Vidéo, S Vidéo, Montage, CC, etc.) raccordés et laisser l'ensemble sur le dessus du téléviseur n'est pas recommandé, car tirer sur les câbles pourrait faire tomber le camescope, causant des dommages.

Mini **DV** PAL

MultiMediaCard

- Ce camescope est conçu exclusivement pour les cassettes vidéo numériques et les cartes MultiMediaCard. Seules les cassettes marquées "Mini **DV**" et les cartes mémoires marquées "MultiMediaCard" peuvent être utilisées avec cet appareil.

Avant de filmer une scène importante . . .

.... veillez à utiliser des cassettes portant la mention Mini **DV**.

.... assurez-vous que vous n'utilisez que des cartes mémoires avec la marque *MultiMediaCard*.

.... souvenez-vous que ce camescope n'est pas compatible avec les autres formats vidéo numériques.

.... souvenez-vous que ce camescope est destiné à l'usage privé seulement. Toute utilisation commerciale sans autorisation est interdite. (Même si vous enregistrez un spectacle ou une exposition pour votre plaisir personnel, il est vivement recommandé de demander l'autorisation de filmer.)

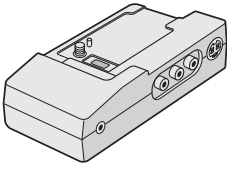

• Base de montage CU-V501E

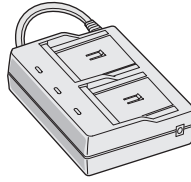

• Adaptateur secteur/chargeur de batterie AA-V50EG

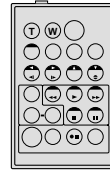

• Télécommande RM-V713U

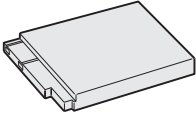

• Batterie BN-V507U

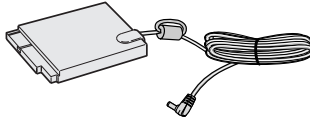

• Cordon CC

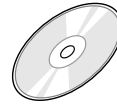

• CD-ROM

Le CD-ROM contient les sept logiciels suivants:

- JLIP Video Capture
- JLIP Video Producer
- Picture Navigator (pour Windows®)
- Picture Navigator (pour Macintosh®)

Presto!

- Mr. Photo
- PhotoAlbum
- ImageFolio



• Pile au lithium CR2025 (pour télécommande)

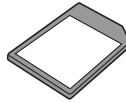

• Carte MultiMediaCard



• Câble de raccordement PC



• Câble JLIP

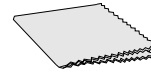

• Chiffon de nettoyage



• Câble audio/vidéo (A/V) [minifiche-Fiche RCA]

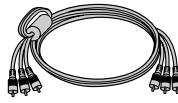

• Câble audio/vidéo (A/V) [Fiche RCA -Fiche RCA]



• Filtre en ligne x 3 (pour câble DV, casque et microphone en option)

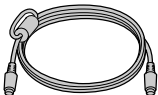

• Câble S-Vidéo



• Câble de montage



• Adaptateur péritel

Le caméscope numérique convertit les signaux audio et vidéo entrant sous forme numérique pour l'enregistrement.

Un signal vidéo est composé d'un signal de luminance (Y) et de signaux de couleur (R-Y et B-Y). Ces signaux sont identifiés et enregistrés numériquement (Enregistrement à composantes numériques). Le convertisseur A/N (analogique à numérique) échantillonne le signal Y à 13,5 MHz et le signal R-Y et B-Y à 6,75 MHz, puis les change en un signal quantique de 8 bits.

Le son échantillonné à 48 kHz est converti en un signal quantique de 16 bits et le son échantillonné à 32 kHz est converti en un signal de 12 bits.

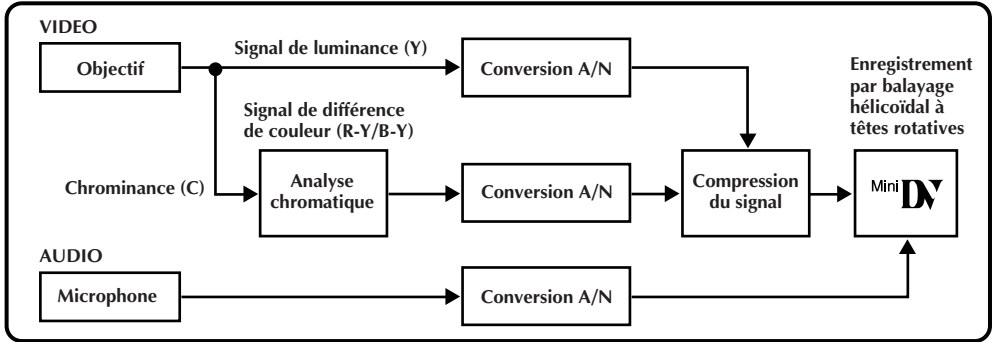

Ce caméscope sépare les données en blocs, écrivant un bloc de chaque type de données sur chaque piste de la bande.

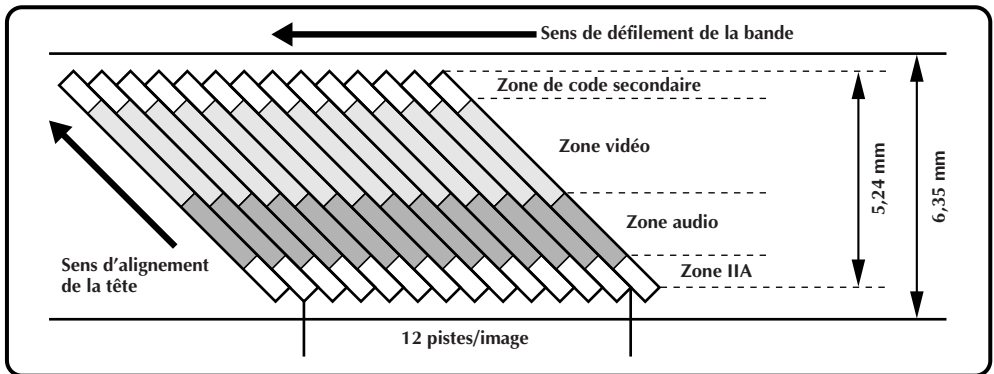

1 Zone de code secondaire

Le code de temps et les données de la date et de l'heure sont inscrits ici, indépendamment des données vidéo, ce qui vous permet d'afficher la date et l'heure pendant la lecture, même si elles n'étaient pas affichées pendant l'enregistrement.

2 Zone vidéo

C'est la zone d'enregistrement du signal vidéo.

3 Zone audio

C'est la zone d'enregistrement du signal audio.

4 Zone IIA (Informations d'insertion et alignement)

Les signaux d'alignement pour l'insertion et le montage post-enregistrement sont enregistrés dans cette zone.

ACCESSOIRES FOURNIS 4**À PROPOS DU FORMAT DV 5****PRÉPARATIFS 8 À 17**

Alimentation	8
Ajustement de la courroie	10
Ajustement de la netteté du viseur	10
Réglages de la date et de l'heure	11
Insertion/éjection d'une cassette	12
Réglage du mode d'enregistrement	13
Insertion d'une carte MultiMediaCard	14
Éjection d'une carte MultiMediaCard	15
Réglage de la qualité d'image	15
Montage sur un trépied	16
Mode de fonctionnement	17

ENREGISTREMENT 18 À 51

Enregistrement de base pour vidéo	18
Enregistrement de base pour appareil photo numérique (D.S.C.)	22
Enregistrement de base pour vidéo et D.S.C.	24
Fonctions élaborées pour vidéo et D.S.C.	26

LECTURE 52 À 73

Lecture de base pour vidéo	52
Fonctions élaborées pour vidéo	54
Lecture de base pour D.S.C.	56
Fonctions élaborées pour D.S.C.	57
Fonctions élaborées pour vidéo et D.S.C.	68
Raccordements de base	70
Raccordements élaborés	72

COPIE 74 À 79

Copie d'images/sons enregistrés sur une bande vers une autre bande	74
Copie numérique d'images/sons enregistrés entre bandes	75
Copie d'images enregistrées sur une carte MultiMediaCard vers une bande	76
Copie d'images enregistrées sur une bande vers une carte MultiMediaCard	77
Copie d'images en utilisant la communication infrarouge [IrTran-P]	78

UTILISATION DE LA TÉLÉCOMMANDE 80 À 90

Montage par mémorisation de séquences	84
Pour un montage encore plus précis	88
Doublage audio	90

INFORMATION COMPLÉMENTAIRE 91

Initialisation d'une carte MultiMediaCard	91
---	----

GUIDE DE DÉPANNAGE 92 À 97**ENTRETIEN CLIENT 98****INDEX 99 À 106**

Base de montage	99
Commandes, connecteurs et indicateurs	100
Indications	102
Lexique	106

PRÉCAUTIONS À OBSERVER 107 À 108**CARACTÉRISTIQUES TECHNIQUES 109 À 110**

Alimentation

Les 2 possibilités d'alimentation de ce camescope vous laissent le choix de la source d'alimentation la plus appropriée à vos besoins.

REMARQUES:

- Aucune fonction n'est disponible sans alimentation.
- N'utiliser qu'une source d'alimentation spécifiée.
- Ne pas utiliser les sources d'alimentation fournies avec d'autres appareils.

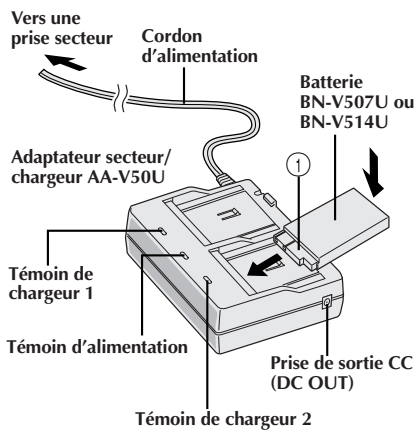

RECHARGE DE LA BATTERIE

- 1 RACCORDEZ LE CHARGEUR AU SECTEUR**
S'assurer de débrancher le cordon CC du camescope de l'adaptateur secteur/chargeur. Branchez le cordon d'alimentation de l'adaptateur secteur/chargeur sur une prise de courant. Le témoin d'alimentation s'allume.
- 2 METTEZ EN PLACE UNE OU DEUX BATTERIES**
Monter la batterie tout en s'assurant que le côté de ses bornes ① est en contact avec le côté indicateur de la monture de batterie sur l'adaptateur secteur/chargeur.
 - Le témoin du chargeur (1 ou 2) se met à clignoter pour indiquer que la recharge commence.
- 3 VÉRIFICATION DE L'ÉTAT DE LA RECHARGE**
Quand le témoin du chargeur cesse de clignoter mais reste allumé, la recharge est terminée.
 - Si deux batteries sont en place, elles seront chargées dans l'ordre qu'elles ont été installées.
- 4 ENLEVEZ LA OU LES BATTERIES**
Faites coulisser la ou les batteries dans le sens opposé de la flèche et enlevez-les. N'oubliez pas de débrancher le cordon d'alimentation de l'adaptateur secteur/chargeur de la prise de courant.

Durée de recharge

Batterie	UNE	DEUX
BN-V507U	Environ 1 heure 30 mn	Environ 3 heures
BN-V514U (en option)	Environ 3 heures	Environ 6 heures

REMARQUES:

- Effectuer la recharge où la température ambiante est entre 10°C et 30°C. La gamme de température idéale est de 20 à 25°C pour la recharge. Si l'endroit est trop froid, la recharge peut être incomplète.
- Les durées de recharge notées ci-dessus sont pour une batterie complètement déchargée.
- Les durées de recharge varient en fonction de la température ambiante et de l'état de la batterie.
- Pour éviter des interférences avec la réception, ne pas utiliser l'adaptateur secteur/chargeur près d'une radio.
- Si vous raccordez le cordon CC du camescope à l'adaptateur pendant la recharge d'une batterie, l'alimentation est fournie au camescope et la recharge s'arrête.
- Comme l'adaptateur secteur/chargeur génère de l'électricité, il devient chaud pendant l'utilisation. Ne l'utiliser que dans des endroits bien ventilés.
- En chargeant la batterie pour la première fois ou après une longue période de stockage, le témoin de chargeur peut ne pas s'allumer. Dans ce cas, retirer la batterie de l'adaptateur secteur/chargeur, puis essayer de nouveau de la recharger.
- Si la durée d'utilisation de la batterie devient très courte même après avoir été complètement rechargée, la batterie est usée et a besoin d'être remplacée. Veuillez en acheter une nouvelle.

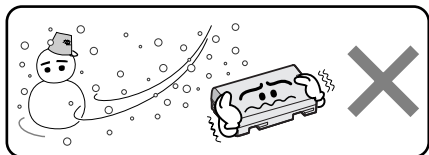

Les batteries lithium-ion sont vulnérables au froid.



À propos des batteries

DANGER! Ne pas démonter les batteries ni les exposer au feu ou à une chaleur excessive, ce qui pourrait causer un incendie ou une explosion.

AVERTISSEMENT! Ne pas laisser la batterie ou ses bornes entrer en contact avec des objets métalliques, ce qui pourrait produire un court-circuit et éventuellement déclencher un incendie.

Les avantages des batteries lithium-ion

Les batteries au lithium sont petites mais ont une grande capacité. Cependant, quand une batterie est exposée à des températures basses (en dessous de 10°C), sa durée d'utilisation devient plus courte et elle peut cesser de fonctionner. Dans ce cas, mettez la batterie dans votre poche ou dans un autre endroit chaud quelques instants, puis installez la de nouveau sur le camescope. Tant que la batterie n'est pas froide, ses performances devraient être intactes.

(Si vous utilisez un sachet chauffant, assurez-vous que la batterie n'est pas en contact direct avec lui.)

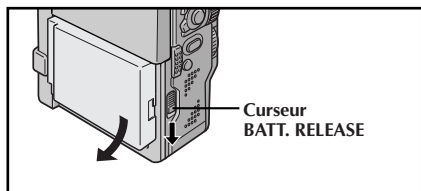
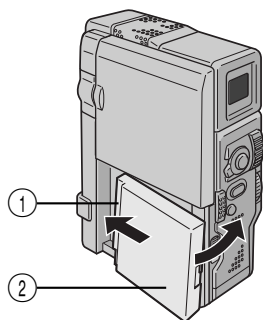

ATTENTION:

Avant de détacher la source d'alimentation, s'assurer que l'alimentation du caméscope est coupée. Ne pas respecter cela peut conduire à un mauvais fonctionnement du caméscope.

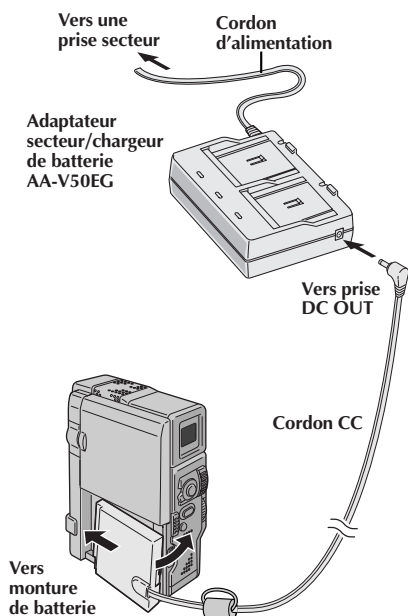

UTILISATION DE LA BATTERIE

1 MONTER LA BATTERIE

Introduire l'extrémité de la batterie portant les bornes ① dans la monture de batterie, puis pousser fermement sur l'extrémité ② de la batterie dans le sens de la flèche jusqu'à son verrouillage en place comme montré dans l'illustration.

- Si la batterie est montée dans une mauvaise position, un mauvais fonctionnement risque de se produire.

Pour retirer la batterie . . .

.... tout en faisant coulisser vers le bas **BATT. RELEASE**, la détacher.

REMARQUES:

- La prise de vues continue est possible quand la température est de 20°C environ.
 - Toutefois, la possibilité de prise de vues continue est réduite de façon significative sous les conditions suivantes:
 - La température est inférieure à 10°C.
 - Le zoom ou le mode d'attente d'enregistrement est engagé de façon répétée.
 - L'écran LCD est utilisé de façon répétée.
- Avant un usage prolongé, il est recommandé de préparer suffisamment de batteries pour couvrir 3 fois la durée de prise de vues prévue.

Durée d'enregistrement approximative

Batterie	Écran LCD en marche/ viseur à l'arrêt	Écran LCD à l'arrêt viseur en marche
BN-V507U	55 mn	65 mn
BN-V514U	115 mn	130 mn
BN-V856U	7 h 30 mn	8 h 30 mn

INFORMATION:

Le lot VU-V856KIT comprend la batterie BN-V856U et l'adaptateur secteur/chargeur AA-V80EG. Lire également les manuels qui accompagnent le lot VU-V856KIT. Il est impossible de recharger la batterie BN-V856U en utilisant l'adaptateur secteur/chargeur de batterie fourni. Utiliser l'adaptateur secteur/chargeur de batterie AA-V80EG en option.

UTILISATION DE L'ALIMENTATION SECTEUR

Utiliser l'adaptateur secteur/chargeur (raccorder comme montré dans l'illustration).

REMARQUES:

- L'adaptateur secteur/chargeur de batterie fourni dispose d'une sélection automatique de la tension dans la gamme 110 à 240 V CA.
- Pour d'autres remarques, voir p. 8.

Touche de marche/arrêt d'enregistrement

Commande de zoom

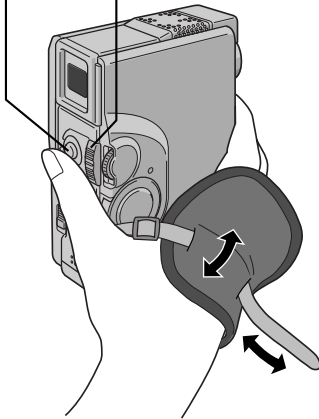

Ajustement de la courroie

1 ÉLARGIR LA BOUCLE

Séparer la bande Velcro.

2 INTRODUIRE LA MAIN

Passer la main droite dans la boucle et tenir l'appareil.

3 AJUSTER LA LONGUEUR DE LA COURROIE

Ajuster pour que votre pouce et vos doigts puissent facilement commander la touche de marche/arrêt d'enregistrement et la commande de zoom. Refixer la bande Velcro.

REMARQUE:

En portant le camescope dans un sac, etc., la boucle métallique de la courroie risque d'endommager le camescope. Il est recommandé de la placer dans la bande Velcro.

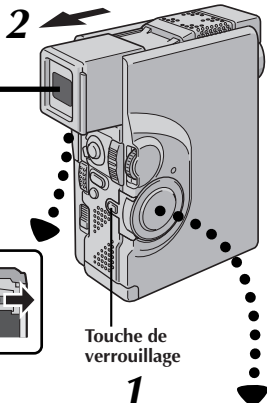

Touche de verrouillage

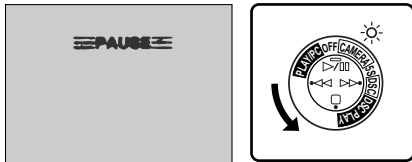

Régler sur "CAMERA" ou "5S".

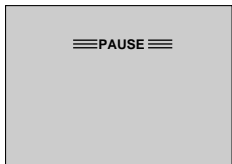

Ajustement de la netteté du viseur

1 SÉLECTION DU MODE DE FONCTIONNEMENT

Régler l'interrupteur d'alimentation sur "CAMERA" ou "5S" tout en appuyant sur la touche de verrouillage.

2 POSITIONNEMENT DU VISEUR

Tirer complètement sur le viseur.

- Le témoin d'alimentation s'allume et le camescope est mis en marche.

3 RÉGLAGE DIOPTRIQUE

Déplacer la commande d'ajustement jusqu'à ce que les indications dans le viseur soient nettement au point.

Interrupteur de fonctionnement

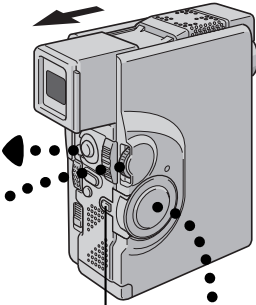
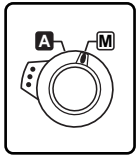

Touche de verrouillage

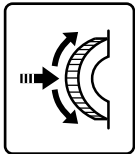

Molette MENU/SET

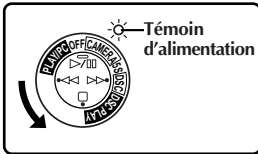

Interrupteur d'alimentation

Affichage

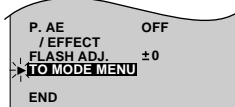

Menu d'enregistrement

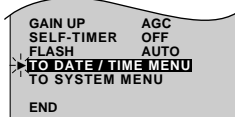

Menu Mode

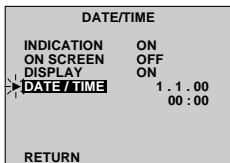

Menu de date/heure

Réglages de la date et de l'heure

La date et l'heure seront toujours enregistrées automatiquement sur la bande. Vous pouvez choisir de les afficher ou non pendant la lecture (☞ p. 55).

1 SÉLECTIONNER LE MODE DE FONCTIONNEMENT

Régler l'interrupteur de fonctionnement sur "M". Puis, régler l'interrupteur d'alimentation sur "CAMERA" ou "5S" (ou "DISC") tout en appuyant sur la touche de verrouillage. Ouvrir complètement l'écran LCD ou tirer complètement sur le viseur.

- Le témoin d'alimentation s'allume et le camescope est mis en marche.

2 AVOIR ACCÈS AU MENU D'ENREGISTREMENT

Appuyer sur MENU/SET. Le menu d'enregistrement apparaît.

3 AVOIR ACCÈS AU MENU MODE

Déplacer la barre lumineuse sur "TO MODE MENU" en tournant la molette MENU/SET. Puis appuyer sur la molette et le menu Mode apparaît.

4 AVOIR ACCÈS AU MENU DE DATE/HEURE

Déplacer la barre lumineuse sur "TO DATE/TIME MENU" en tournant la molette MENU/SET. Appuyer sur la molette et le menu de réglage de la date et de l'heure apparaît.

5 RÉGLER LA DATE ET L'HEURE

Déplacer la barre lumineuse sur "DATE/TIME" en tournant la molette MENU/SET. Appuyer sur la molette et le jour est illuminé et se met à clignoter. En tournant la molette MENU/SET, entrer le jour. Appuyer sur la molette. Répéter la procédure pour régler le mois, l'année, les heures et les minutes.

- Appuyer deux fois sur la molette MENU/SET lorsque la barre lumineuse est réglée sur "RETURN" pour sortir.

À propos de la batterie au lithium incorporée pour l'horloge

Pour mémoriser la date et l'heure, une batterie au lithium pour l'horloge est intégrée dans le camescope. Alors que le camescope est raccordé au secteur en utilisant l'adaptateur secteur/chargeur, ou que la batterie montée sur le camescope continue à fournir l'alimentation au camescope, la batterie au lithium de l'horloge est toujours chargée. Toutefois, si le camescope n'est pas utilisé pendant 3 mois environ, la batterie au lithium de l'horloge deviendra déchargée et la date et l'heure mises en mémoire seront perdues. Quand ceci se produit, raccorder d'abord le camescope au secteur en utilisant l'adaptateur secteur/chargeur pendant plus de 24 heures pour recharger la batterie au lithium de l'horloge. Puis effectuer le réglage de la date et de l'heure avant d'utiliser le camescope. Il est également possible d'utiliser le camescope sans régler la date et l'heure.

REMARQUE:

Même si vous sélectionnez "DATE/TIME", si le paramètre n'est pas illuminé l'horloge interne du camescope continue à fonctionner. Une fois que vous déplacez la barre lumineuse sur le premier paramètre de date/heure (le jour), l'horloge s'arrête. Lorsque vous avez fini le réglage des minutes et appuyez sur la molette MENU/SET, la date et l'heure commencent à fonctionner à partir de la date et de l'heure que vous venez de régler.

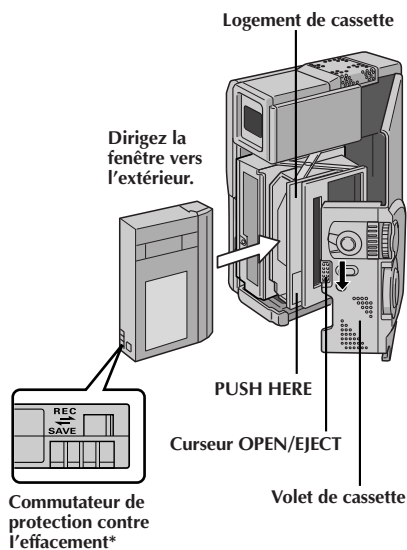

Insertion/éjection d'une cassette

Le camescope a besoin d'être alimenté pour charger ou éjecter une cassette.

1 OUVREZ LE VOLET DE CASSETTE

Faire coulisser OPEN/EJECT dans le sens de la flèche puis basculer le volet ouvert jusqu'à son blocage. Le logement s'ouvre automatiquement.

- Ne touchez pas aux pièces internes.

2 INSÉREZ/ENLEVEZ LA CASSETTE

Insérez ou enlevez la cassette et appuyez sur "PUSH HERE" pour fermer le logement.

- Quand vous fermez le logement, il s'abaisse automatiquement. Attendez qu'il soit complètement abaissé avant de fermer le volet.
- Quand la tension de la batterie est faible, il peut être impossible de fermer le volet. Ne forcez pas, mais remplacez la batterie par une batterie complètement chargée avant de continuer.

3 REFERMEZ LE VOLET DE CASSETTE

Fermer fermement le volet de cassette jusqu'à son verrouillage en place.

Durée approximative d'enregistrement

Cassette	Mode d'enregistrement	
	SP	LP
DVM-30	30 mn	45 mn
DVM-60	60 mn	90 mn

* Pour protéger des enregistrements importants . . .

.... poussez le commutateur de protection contre l'effacement au dos de la cassette dans le sens de "SAVE". Vous ne risquez pas de réenregistrer la cassette. Si vous voulez plus tard réenregistrer cette cassette, ramenez le commutateur vers "REC" avant d'insérer la cassette.

REMARQUES:

- Il faut quelques secondes pour que le logement de cassette s'ouvre. Ne l'ouvrez pas en forçant.
- Si vous attendez quelques secondes et que le logement ne s'ouvre pas, refermez le volet et essayez une nouvelle fois. Si le logement de cassette ne s'ouvre toujours pas, mettez le camescope hors tension puis à nouveau sous tension.
- Si la cassette n'est pas chargée correctement, ouvrir complètement le volet de cassette et retirer la cassette. Quelques minutes plus tard, l'introduire de nouveau.
- Lorsque le camescope est transporté d'un lieu froid dans un lieu chaud, attendez quelques instants avant d'ouvrir le volet afin d'éviter une éventuelle condensation.
- Fermer le volet de cassette avant que le logement de cassette sorte peut endommager le camescope.
- Même lorsque l'alimentation du camescope est coupée, une cassette peut être insérée ou enlevée. Toutefois après que le logement de cassette soit fermé avec le camescope non alimenté, il ne reculera pas. Il est recommandé de mettre l'alimentation en marche avant l'insertion ou l'éjection.
- Si on reprend l'enregistrement, une partie vierge est enregistrée sur la bande ou une scène enregistrée précédemment est effacée (recouverte par le nouvel enregistrement) si vous ouvrez le volet de cassette, que le logement de cassette ait sorti ou non. Voir la page 25 pour des informations à propos de l'enregistrement sur une cassette en cours.

Interrupteur de fonctionnement

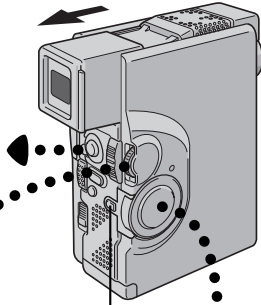
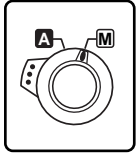

Touche de verrouillage

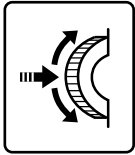

Molette MENU/SET

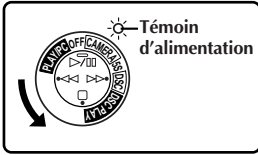

Interrupteur d'alimentation

Affichage

FOCUS	AUTO
EXPOSURE	AUTO
W. BALANCE	AUTO
FADER	OFF
/ WIPE	
P. AE	OFF
/ EFFECT	
FLASH ADJ.	±0
▶ TO MODE MENU	
END	

Menu d'enregistrement



▶ REC MODE	SP
WIDE MODE	OFF
ZOOM	40X
DIS	ON
GAIN UP	AGC
SELF-TIMER	OFF
FLASH	AUTO
TO DATE / TIME MENU	
TO SYSTEM MENU	
END	

Menu Mode



▶ REC MODE	SP
WIDE MODE	OFF
ZOOM	40X
DIS	ON
GAIN UP	AGC
SELF-TIMER	OFF
FLASH	AUTO
TO DATE / TIME MENU	
TO SYSTEM MENU	
END	

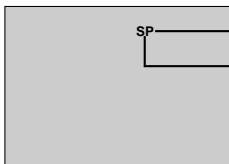

SP ↔ LP
Indicateur de mode d'enregistrement

Réglage du mode d'enregistrement

Régler le mode d'enregistrement sur bande selon votre préférence

1 SÉLECTIONNER LE MODE DE FONCTIONNEMENT

Régler l'interrupteur de fonctionnement sur "M". Puis, régler l'interrupteur d'alimentation sur "CAMERA" ou "5S" tout en appuyant sur la touche de verrouillage. Ouvrir complètement l'écran LCD ou tirer complètement sur le viseur.

- Le témoin d'alimentation s'allume et le camescope est mis en marche.

2 AVOIR ACCÈS AU MENU D'ENREGISTREMENT

Appuyer sur MENU/SET. Le menu d'enregistrement apparaît.

3 AVOIR ACCÈS AU MENU MODE

Déplacer la barre lumineuse sur "TO MODE MENU" en tournant la molette MENU/SET. Puis appuyer sur la molette et le menu Mode apparaît.

4 RÉGLER LE MODE D'ENREGISTREMENT

Déplacer d'abord la barre lumineuse sur "REC MODE" en tournant la molette MENU/SET. Appuyer sur la molette et le paramètre "SP" ou "LP" est illuminé. Sélectionner "SP" ou "LP" en tournant la molette MENU/SET. Appuyer deux fois sur la molette pour sortir du menu d'enregistrement.

- Le doublage audio est impossible sur une cassette enregistrée dans le mode LP.
- "LP" (Longue durée) est plus économique, offrant 1,5 fois la durée d'enregistrement normale.

REMARQUES:

- Si le mode d'enregistrement est commuté pendant l'enregistrement, l'image de lecture sera floue au point de commutation.
- Il est recommandé que les bandes enregistrées dans le mode LP sur ce camescope soient lues sur ce camescope.
- Pendant la lecture d'une bande enregistrée sur un autre camescope, des parasites peuvent apparaître ou il peut y avoir des pauses momentanées dans le son.

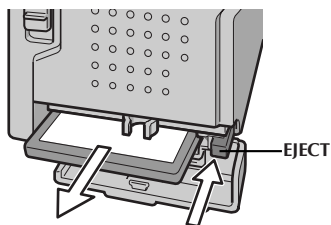
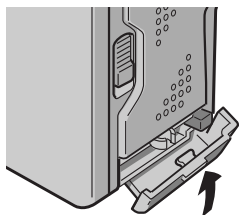
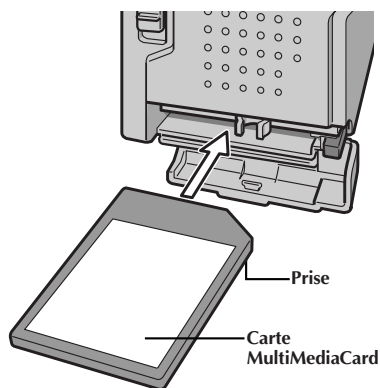
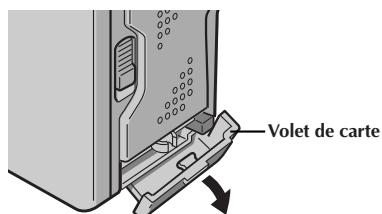

Insertion d'une carte MultiMediaCard

1 VÉRIFIER QUE LE CAMESCOPE EST HORS TENSION

S'assurer que l'alimentation du camescope est coupée.

2 OUVRIR LE VOLET DE CARTE

3 INTRODUIRE LA CARTE MULTIMEDIACARD

Introduire d'abord l'extrémité de la carte portant la prise avec l'étiquette tournée en haut (voir l'illustration sur la gauche).

- Ne pas toucher la prise.

4 REFERMER LE VOLET DE CARTE

- Si la carte n'est pas installée correctement, le volet de carte ne peut pas être fermé.

REMARQUES:

- Bien s'assurer de n'utiliser que des cartes MultiMediaCard marquées "MultiMediaCard".
- Certaines marques de cartes MultiMediaCard ne sont pas compatibles avec ce camescope. Avant d'acheter une carte MultiMediaCard, consulter le fabricant ou le revendeur.

Éjection d'une carte MultiMediaCard

La carte MultiMediaCard conserve des vues dans sa mémoire même après avoir été retirée du camescope.

1 VÉRIFIER QUE LE CAMESCOPE EST HORS TENSION

S'assurer que l'alimentation du camescope est coupée.

2 OUVRIR LE VOLET DE CARTE

3 RETIRER LA CARTE MULTIMEDIACARD

Appuyer sur EJECT. La carte MultiMediaCard est éjectée du camescope.

4 REFERMER LE VOLET DE CARTE

ATTENTION:

Ne pas introduire/retirer la carte MultiMediaCard alors que l'alimentation du camescope est mise, ce qui pourrait corrompre la carte ou le camescope pourrait ne plus être capable de reconnaître si la carte est installée ou non.

Interrupteur de fonctionnement

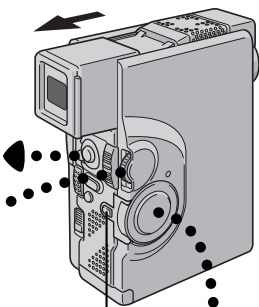
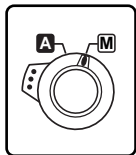

Touche de verrouillage

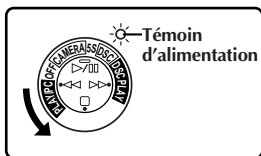
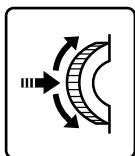

Molette MENU/SET

Interrupteur d'alimentation

Affichage

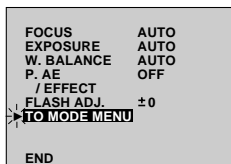

Menu d'enregistrement

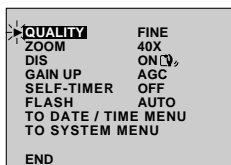

Menu Mode

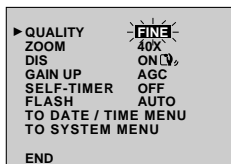

Réglage de la qualité d'image

La qualité d'image peut être sélectionnée pour correspondre au mieux à vos besoins. Trois modes de qualité d'image sont disponibles: FINE, STANDARD et ECONOMY (dans l'ordre de la qualité).

1 SÉLECTIONNER LE MODE DE FONCTIONNEMENT

Régler l'interrupteur de fonctionnement sur "M". Puis, régler l'interrupteur d'alimentation sur "DSC" tout en appuyant sur la touche de verrouillage.

Ouvrir complètement le moniteur LCD ou tirer complètement sur le viseur.

2 AVOIR ACCÈS AU MENU D'ENREGISTREMENT

Appuyer sur MENU/SET. Le menu d'enregistrement apparaît.

3 AVOIR ACCÈS AU MENU MODE

Déplacer la barre lumineuse sur "TO MODE MENU" en tournant la molette MENU/SET. Puis appuyer sur la molette et le menu Mode apparaît.

4 RÉGLER LE MODE DE QUALITÉ D'IMAGE

Déplacer d'abord la barre lumineuse sur "QUALITY" en tournant la molette MENU/SET. Appuyer sur la molette et le paramètre "FINE", "STANDARD" ou "ECONOMY" est illuminé. Sélectionner "FINE", "STANDARD" ou "ECONOMY" en tournant la molette MENU/SET. Appuyer deux fois sur la molette pour sortir du menu d'enregistrement.

REMARQUE:

Le nombre d'images enregistrables dépend du mode de qualité d'image sélectionné ainsi que de la taille des images.

Mode de qualité d'image	Nombre d'images enregistrables (avec la carte MultiMediaCard fournie)
FINE	30 environ
STANDARD	50 environ
ECONOMY	100 environ

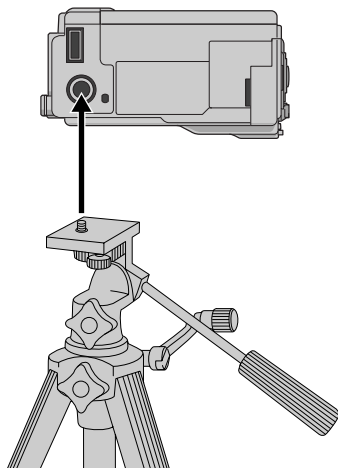

Montage sur un trépied

1

ALIGNER ET SERRER

Aligner la vis du trépied sur la prise de montage du caméscope. Puis serrer la vis.

PRÉCAUTION:

En utilisant un trépied, bien l'ouvrir et étendre complètement ses pieds pour stabiliser le caméscope. Pour éviter des dommages à l'appareil causés par une chute, ne pas utiliser un trépied de petite taille.

Pour mettre le camescope en marche, régler d'abord l'interrupteur d'alimentation sur tout mode de fonctionnement sauf "OFF", puis tirer complètement sur le viseur ou ouvrir l'écran LCD. Pour régler l'interrupteur d'alimentation, appuyer et maintenir pressée la touche de verrouillage.

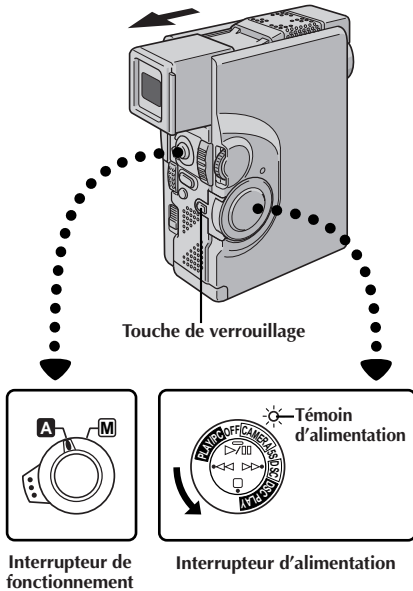

En fonction de la position de l'interrupteur de fonctionnement que vous avez sélectionnée, "F.AUTO" ou "MANUAL" apparaît dans le coin supérieur gauche.

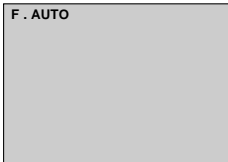

En réglant sur "A"

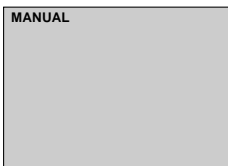

En réglant sur "M", (Lorsque l'interrupteur d'alimentation est réglé sur "5S", "MANUAL" clignote.)

Si l'interrupteur d'alimentation est réglé sur "PLAY/PC" ou "DSC PLAY", ces indications n'apparaissent pas.

Mode de fonctionnement

Tourner l'interrupteur d'alimentation et l'interrupteur de fonctionnement vous permet de choisir le mode de fonctionnement approprié contenu dans le tableau suivant:

Position de l'interrupteur d'alimentation/ interrupteur de fonctionnement	Fonction	
Position de l'interrupteur d'alimentation	CAMERA	Convient pour l'enregistrement standard sur bande.
	Enregistrement de 5 secondes: 5S	Vous permet d'enregistrer sur bande des flashes de 5 secondes pour conserver l'action. Permet la prise de vues en mode manuel. Toutefois, la mise au point et l'exposition sont les mêmes qu'en mode entièrement automatique, et il n'est pas possible de changer les réglages du menu en utilisant la molette MENU/SET.
	Appareil photo numérique: DSC	Convient pour l'enregistrement standard sur carte MultiMediaCard.
	PLAY/PC	Vous permet de lire un enregistrement sur la bande ou de transférer une image fixe enregistrée sur la bande ou sur la carte MultiMediaCard vers un ordinateur.
	DSC PLAY	Vous permet d'afficher une image enregistrée sur la carte MultiMediaCard.
Position de l'interrupteur de fonctionnement	OFF	Vous permet de couper l'alimentation du camescope. Après réglage sur cette position, la mise au point manuelle et la commande d'exposition sont remises automatiquement sur "AUTO".
	Entièrement automatique: A	Vous permet d'enregistrer en utilisant AUCUN effet spécial ni ajustement manuel. Convient pour l'enregistrement standard.
	Manuel: M	Vous permet de régler diverses fonctions d'enregistrement en utilisant les Menus. Si vous voulez plus de possibilités de créativité qu'en enregistrement entièrement automatique, essayez ce mode.

Interrupteur de fonctionnement

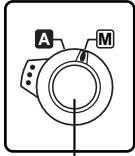

Touche de marche/arrêt d'enregistrement

Courseur OPEN/EJECT

Touche de verrouillage

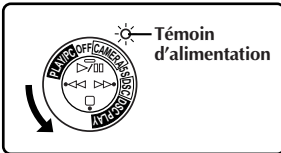

Interrupteur d'alimentation

Témoin d'enregistrement (s'allume alors que l'enregistrement est en cours)

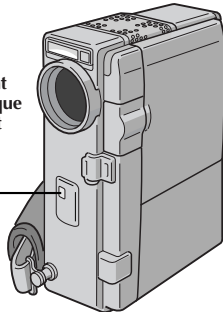

REMARQUE:

Vous devez déjà avoir effectué les procédures indiquées ci-dessous. Si ce n'est pas le cas, le faire avant de continuer.

- Alimentation (☞ p. 8)
- Ajustement de la courroie (☞ p. 10)
- Ajustement de la netteté du viseur (☞ p. 10)
- Réglage du mode d'enregistrement (☞ p. 13)

1 MISE EN PLACE D'UNE CASSETTE

Faire coulisser **OPEN/EJECT** dans le sens de la flèche puis basculer le volet ouvert jusqu'à son blocage. Le logement s'ouvre automatiquement. Introduire une cassette et appuyer sur "PUSH HERE" pour fermer le logement.

- Quand vous fermez le logement, il s'avance automatiquement. Attendez qu'il soit complètement avancé avant de fermer le volet.

Prise de vues en regardant dans le viseur

2 PASSER EN MODE D'ATTENTE D'ENREGISTREMENT

S'assurer que l'écran LCD est fermé et verrouillé. Régler l'interrupteur de fonctionnement sur "A" ou "M". Puis, régler l'interrupteur d'alimentation sur "CAMERA" tout en appuyant sur la touche de verrouillage. Tirer complètement sur le viseur.

- Le cache d'objectif s'ouvre, le témoin d'alimentation s'allume et le camescope passe en mode d'attente d'enregistrement.
- La scène que vous visez apparaît sur l'écran du viseur, avec le mot "PAUSE" en surimpression.

3 COMMENCER LA PRISE DE VUES

Appuyer sur la touche de marche/arrêt d'enregistrement.

- "REC" apparaît dans le viseur alors que l'enregistrement est en cours.

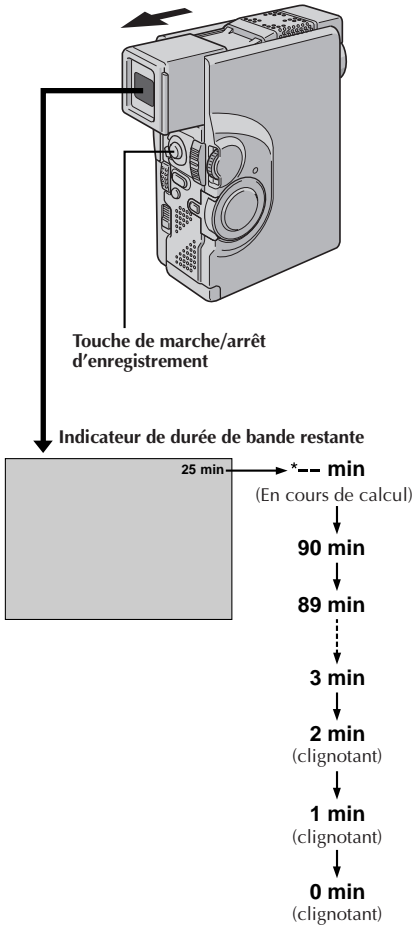

4 ARRÊTER L'ENREGISTREMENT

Appuyer de nouveau sur la touche de marche/arrêt d'enregistrement.

- Le caméscope repasse en mode d'attente d'enregistrement.

REMARQUES:

- L'image n'apparaîtra pas simultanément sur l'écran LCD et dans le viseur. Aucune image n'apparaît sur l'écran LCD lorsque le viseur est tiré. Il n'est pas possible de filmer en utilisant à la fois l'écran LCD et le viseur. Toutefois, pendant la prise de vues interface (☞ p. 21) l'image apparaît simultanément sur l'écran LCD et dans le viseur.
- Le porte-cassette ne peut être ouvert que si le caméscope est alimenté.
- Il peut y avoir un retard après avoir ouvert le volet de cassette jusqu'à ce que le logement de cassette s'ouvre. Ne pas forcer.
- La durée de bande restante indiquée est approximative.
- La durée nécessaire pour calculer et afficher la longueur de bande restante, et la précision du calcul peuvent varier en fonction du type de bande utilisée.
- "TAPE END" apparaît quand la bande est arrivée à sa fin, et l'alimentation est coupée automatiquement si le caméscope est laissé dans cet état pendant 5 minutes. "TAPE END" apparaît également quand une cassette dont la bande est déjà à sa fin est chargée.
- Si le mode d'attente d'enregistrement continue pendant 5 minutes sans effectuer de zoom ou d'autres opérations, l'alimentation du caméscope est coupée automatiquement. Pour remettre l'alimentation en marche, rentrer et tirer de nouveau sur le viseur ou fermer et ouvrir de nouveau l'écran LCD.
- Lorsqu'une section vierge est laissée entre des séquences enregistrées sur la bande, le time code est interrompu et des erreurs peuvent se produire en faisant du montage avec la bande. Continuez l'enregistrement à partir de l'endroit où vous vous êtes arrêté pour qu'il n'y ait pas de trou en suivant "Enregistrement sur une cassette en cours" (☞ p. 25).
- Pendant l'enregistrement, le son n'est pas entendu avec le haut-parleur. Si vous voulez entendre le son, branchez un casque d'écoute en option à la prise de casque. Le volume sonore est alors le même que le niveau qui a été réglé pendant la lecture.
- Pour éteindre le témoin d'enregistrement pendant l'enregistrement, se référer aux pages 34 à 39.

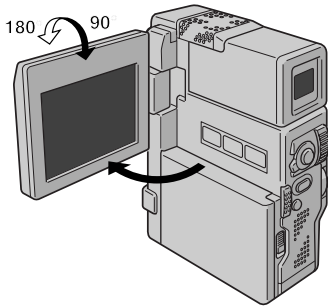

Interrupteur de fonctionnement

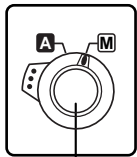

Touche de marche/arrêt d'enregistrement

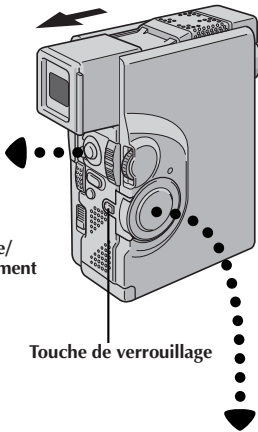

Touche de verrouillage



Interrupteur d'alimentation

Témoin d'enregistrement (s'allume alors que l'enregistrement est en cours)

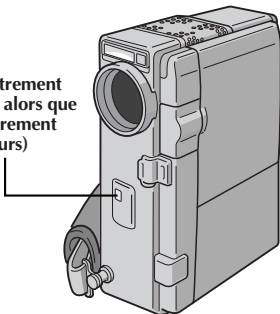

Prise de vues en regardant sur l'écran LCD

Avant les étapes suivantes, effectuer l'étape 1 (☞ p. 18).

2 PASSER EN MODE D'ATTENTE D'ENREGISTREMENT

S'assurer que le viseur est complètement rentré. Régler l'interrupteur de fonctionnement sur "A" ou "M". Puis, régler l'interrupteur d'alimentation sur "CAMERA" tout en appuyant sur la touche de verrouillage. Ouvrir complètement l'écran LCD.

- Le cache d'objectif s'ouvre, le témoin d'alimentation s'allume et l'appareil passe en mode d'attente d'enregistrement.
- La scène que vous visez apparaît sur l'écran LCD, avec le mot "PAUSE" en surimpression.

3 COMMENCER LA PRISE DE VUES

Incliner l'écran LCD vers le haut/le bas pour une meilleure visibilité (☞ p. 21) et appuyer sur la touche de marche/arrêt d'enregistrement.

- "REC" apparaît sur l'écran LCD alors que l'enregistrement est en cours.

4 ARRÊTER L'ENREGISTREMENT

Appuyer de nouveau sur la touche de marche/arrêt d'enregistrement.

- Le camescope repasse en mode d'attente d'enregistrement.

REMARQUES:

- Si vous utilisez l'écran LCD en extérieur en plein soleil, l'écran LCD peut être difficile à regarder. Si c'est le cas, nous vous recommandons d'utiliser le viseur (☞ p. 18).
- Pour éteindre le témoin d'enregistrement pendant l'enregistrement, se référer aux pages 34 à 39.
- Pour d'autres remarques, se référer à la page 19.

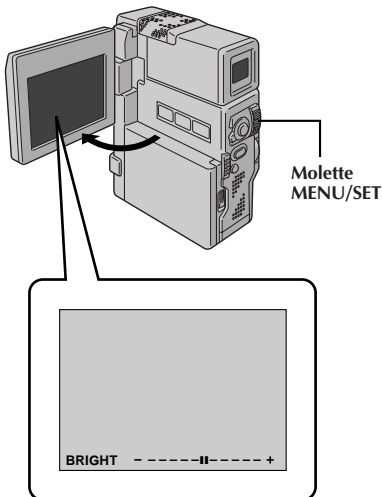
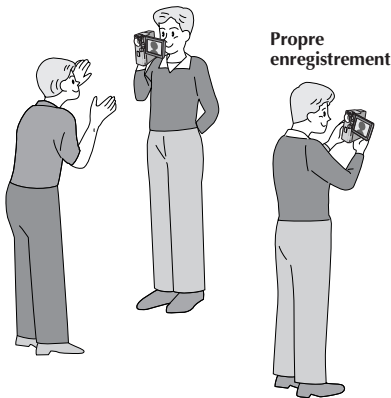

Prise de vues journalistique

Dans certaines situations, des angles différents de prise de vues peuvent être nécessaires pour des résultats plus spectaculaires.

1 OUVRIR L'ÉCRAN LCD

S'assurer que l'écran LCD est complètement ouvert.

2 INCLINER L'ÉCRAN LCD

Incliner l'écran LCD dans le sens le plus commode.

- L'écran LCD peut tourner presque complètement d'un tour (270°: 90° vers le bas, 180° vers le haut).

Prise de vues interface

Une personne que vous filmez peut se voir sur l'écran LCD, et vous pouvez même vous filmer vous-même en visionnant votre propre image sur l'écran.

1 INCLINEZ L'ÉCRAN LCD VERS LE HAUT

Ouvrez l'écran LCD et inclinez le vers le haut de 180 degrés pour qu'il soit tourné vers l'avant.







- L'image de l'écran est inversée verticalement. Si le viseur est tiré à ce moment-là, il sera également mis en marche.

2 DÉMARREZ L'ENREGISTREMENT

Pointez l'objectif sur le sujet (vous-même pour votre propre enregistrement) et commencez l'enregistrement.

- Pendant la prise de vues interface, l'indicateur de défilement de bande et les indicateurs d'avertissement (p. 102 à 105) sont les seuls qui sont montrés; ils apparaissent inversés sur l'écran comme s'ils étaient vus d'un miroir, mais ne sont pas inversés dans l'enregistrement.

REMARQUE:

L'indicateur de durée de bande restante n'apparaît pas pendant la prise de vues interface. Toutefois, lorsque la durée restante arrive à 2 minutes, l'indicateur apparaît montrant la durée restante:  (clignotant)  (clignotant)  (clignotant)  (clignotant)  (clignotant)  (clignotant)

Commande de luminosité

Vous pouvez régler la luminosité de l'affichage en tournant la molette MENU/SET.

1 RÉGLER LA LUMINOSITÉ

Tourner la molette MENU/SET jusqu'à ce que l'indicateur de luminosité se déplace et que l'affichage atteigne la luminosité appropriée.

- L'indication de luminosité apparaît sur l'affichage.
- Si le viseur est tiré, il est également possible de régler sa luminosité.

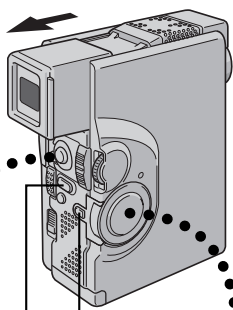

Touche PHOTO (SNAPSHOT)
Touche de verrouillage

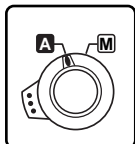

Interrupteur de fonctionnement

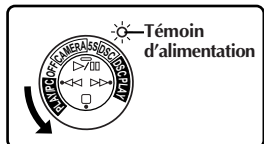

Interrupteur d'alimentation

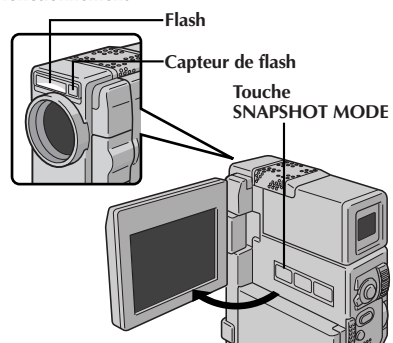

Prise de vues simple (Photo)

Vous pouvez utiliser votre camescope comme un appareil photo numérique (D.S.C.) pour prendre des photos. Des images fixes prises dans le mode D.S.C. (lorsque l'interrupteur d'alimentation est réglé sur "DSC") sont enregistrées sur la carte MultiMediaCard.

REMARQUE:

Vous devez déjà avoir effectué les procédures indiquées ci-dessous. Si ce n'est pas le cas, le faire avant de continuer.

- Alimentation (☞ p. 8)
- Ajustement de la courroie (☞ p. 10)
- Ajustement de la netteté du viseur (☞ p. 10)
- Insertion d'une carte MultiMediaCard (☞ p. 14)
- Réglage de la qualité d'image (☞ p. 15)

SÉLECTION DU MODE PHOTO

1 SÉLECTIONNER LE MODE DE FONCTIONNEMENT

Régler l'interrupteur de fonctionnement sur "A" ou "M". Puis, régler l'interrupteur d'alimentation sur "DSC" tout en appuyant sur la touche de verrouillage. Ouvrir complètement l'écran LCD ou tirer complètement sur le viseur.

2 SÉLECTIONNER LE MODE PHOTO

Choisir le mode approprié parmi les 5 modes Photo disponibles (☞ p. 23) en appuyant sur la touche SNAPSHOT MODE. Appuyer sur SNAPSHOT MODE le nombre de fois nécessaire jusqu'à ce que l'indicateur photo désiré soit affiché.

ENREGISTREMENT DE PHOTOS

1 PRENDRE LA PHOTO

Appuyer sur PHOTO (SNAPSHOT). L'image est enregistrée sur la carte MultiMediaCard.

- Lorsque le témoin de flash prêt "⚡" est affiché, le flash se déclenche.

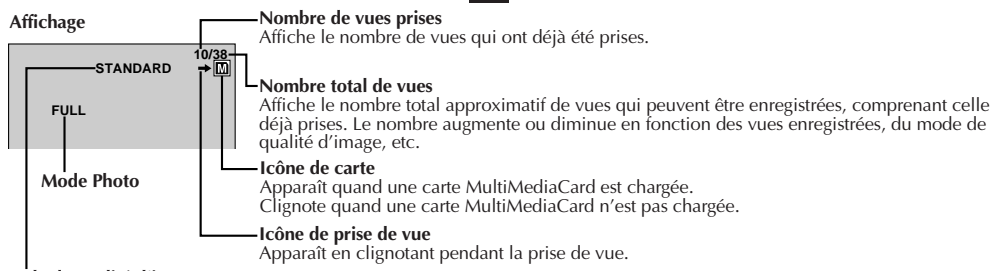

Mode de qualité d'image

Affiche le mode de qualité d'image de la vue enregistrée. Il y a 3 modes disponibles: FINE, STANDARD et ECONOMY (dans l'ordre de la qualité).



Pendant la photo



Mode Ombre*
(PIN-UP)



Mode Photo avec marge*
(FRAME)



Mode Photo sans marge*
(FULL)

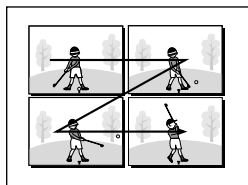

Album 4
(MULTI-4)

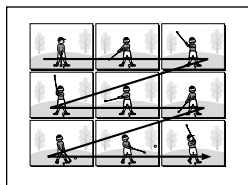

Album 9
(MULTI-9)

Pour enregistrer une image avec un titre/cadre . . .

.... se référer à "Incrustation d'un titre/cadre" (☞ p. 69).

Pour retirer le bruit d'obturation . . .

.... si vous ne voulez pas entendre le bruit d'obturation, régler BEEP/TALLY sur "OFF" dans le menu système (☞ p. 34 à 39). Le son n'est plus entendu du haut-parleur.

REMARQUES:

- Même si "MULTI-4" ou "MULTI-9" est engagé, l'enregistrement de photos sera effectué dans le mode sans marge (FULL) quand le zoom numérique est utilisé. Toutefois, le flash ne se déclenche pas.
- Si l'enregistrement de photos n'est pas possible, "PHOTO" clignote lorsque la touche **PHOTO (SNAPSHOT)** est pressée.
- Même si le Programme AE avec effets spéciaux (☞ p. 44, 45) est engagé, certains modes du Programme AE avec effets spéciaux sont condamnés pendant l'enregistrement de photos. Dans un tel cas, l'icône clignote.
- Si la prise de vue n'est pas effectuée dans les 5 minutes environ lorsque l'interrupteur d'alimentation est réglé sur "[DSC]" et que l'alimentation est fournie par la batterie, le caméscope se coupe automatiquement pour économiser l'énergie de la batterie. Pour effectuer de nouveau une prise de vue, fermer l'écran LCD et l'ouvrir de nouveau. En utilisant le viseur, le rentrer et le tirer de nouveau.
- La prise de vues en rafale (☞ p. 30) est condamnée lorsque l'interrupteur d'alimentation est réglé sur "[DSC]".
- Pour réduire l'effet des yeux rouges du sujet lorsque le flash se déclenche, ☞ p. 32.
- Lorsqu'un câble ou un casque est raccordé au connecteur AV OUT, le bruit d'obturation n'est pas entendu du haut-parleur.

*: Il y a un bruit de fermeture d'obturation.

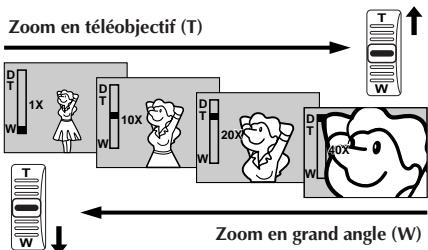

Affichage du zoom

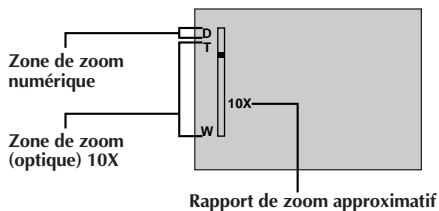

Commande de zoom

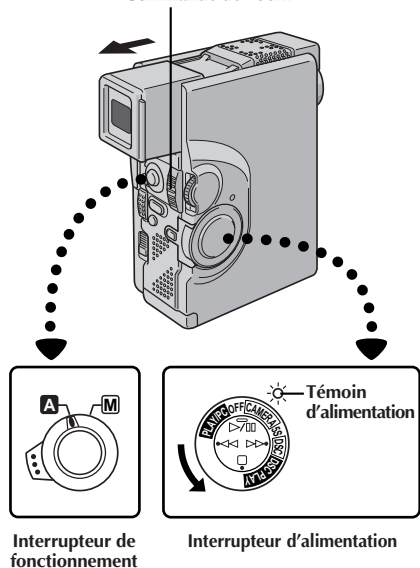

CARACTÉRISTIQUE: Zoom

OBJECTIF:

Produire un effet zoom, ou un changement immédiat dans le grossissement de l'image.

OPÉRATION:

Zoom avant

Glisser la commande de zoom vers "T".

Zoom arrière

Glisser la commande de zoom vers "W".

- Plus vous glissez la commande de zoom, plus le zoom répond rapidement.

REMARQUES:

- La mise au point peut devenir instable pendant l'opération de zoom. Dans ce cas, régler le zoom en mode d'attente d'enregistrement, mémoriser la mise au point en utilisant la mise au point manuelle (☞ p. 47), puis faire des zooms avant ou arrière en mode d'enregistrement.
- En mode entièrement automatique (lorsque l'interrupteur de fonctionnement est réglé sur "A"), un grossissement zoom jusqu'à 40X est possible. En mode manuel (lorsque l'interrupteur de fonctionnement est réglé sur "M"), le zoom est possible jusqu'à un maximum de 100X ou peut être commuté sur un grossissement 10X offert par le zoom optique.
- L'agrandissement zoom au delà de 10X est effectué par traitement d'image numérique, et il est par conséquent appelé zoom numérique.
- Pendant le zoom numérique, la qualité d'image peut souffrir.
- Le zoom numérique ne peut pas être utilisé alors que des fonctions passant par le traitement d'image numérique (fendu effacé/enchaîné d'images, ☞ p. 42, écho vidéo, ☞ p. 45, etc.) sont activées.
- La prise de vue macro (à 5 cm du sujet) est possible lorsque la commande de zoom est réglée complètement sur "W". Voir également "TELE MACRO" dans le menu système à la page 39.

REMARQUE: Enregistrement sur une cassette en cours

Time Code

Pendant l'enregistrement, un time code est enregistré sur la bande. Ce code est utilisé pour confirmer la place de la séquence enregistrée sur la bande pendant la lecture.

Si l'enregistrement commence à partir d'une section vierge, le time code commence à compter à partir de "00:00:00" (minutes: secondes: image). Si l'enregistrement commence à partir de la fin d'une séquence enregistrée précédemment, le time code continue à partir de la valeur du dernier time code.

Pour effectuer le montage par mémorisation de séquences (☞ p. 84 à 89), le time code est nécessaire. Si pendant l'enregistrement, une partie vierge est laissée sur la bande, le time code est interrompu. Quand l'enregistrement est repris, le time code recommence à compter à partir de "00:00:00". Ce qui signifie que le caméscope peut enregistrer les mêmes time codes que ceux existant dans une séquence enregistrée précédemment. Pour éviter de laisser une partie vierge sur une bande, effectuer la procédure indiquée dans "Enregistrement sur une cassette en cours" (voir ci-dessous) dans les cas suivants;

- Après lecture de la bande enregistrée, quand vous refaites une prise de vues.
- Si l'alimentation est coupée pendant la prise de vues.
- Si la cassette est retirée puis remise pendant la prise de vues.
- En filmant en utilisant une bande partiellement enregistrée.
- En filmant sur une partie vierge située au milieu de la bande.
- En filmant de nouveau après avoir déjà fait une prise de vues et ouvert/fermé le volet de logement de cassette.

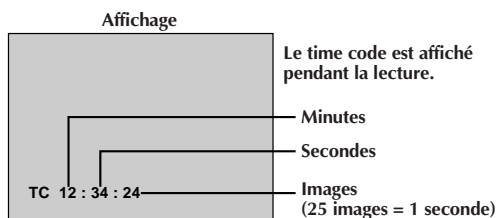

Enregistrement sur une cassette en cours

1. Lire une cassette pour trouver le point à partir duquel vous voulez commencer l'enregistrement, puis passer en mode d'arrêt sur image (☞ p. 53).
2. Régler l'interrupteur de fonctionnement sur "A" ou "M". Puis, régler l'interrupteur d'alimentation sur "CAMERA" ou "5S" tout en appuyant sur la touche de verrouillage et commencer l'enregistrement.

REMARQUES:

- Le time code ne peut pas être remis à zéro.
- Pendant l'avance rapide ou le rebobinage, l'indication de time code n'évolue pas de façon régulière.

Si une partie vierge est enregistrée sur la bande

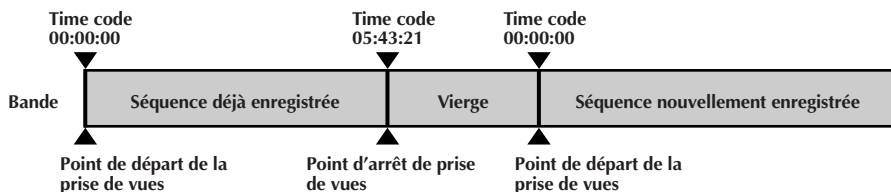

Enregistrement correct

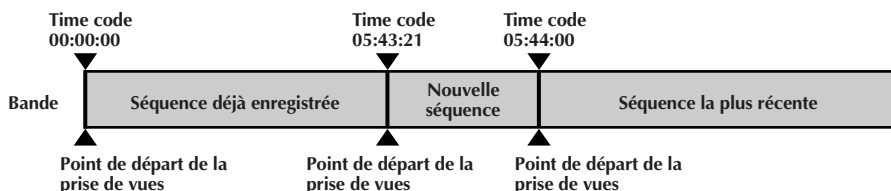

Interrupteur de fonctionnement

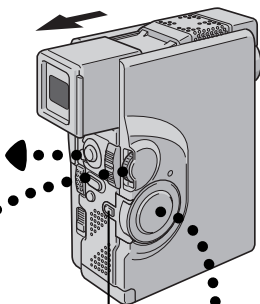
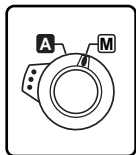

Touche de verrouillage

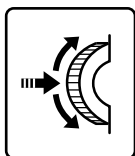

Molette MENU/SET

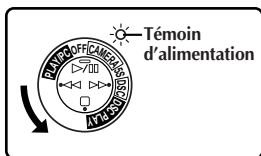

Interrupteur d'alimentation

Affichage

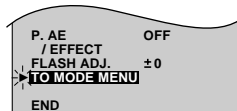

Menu d'enregistrement

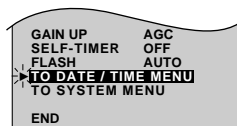

Menu Mode

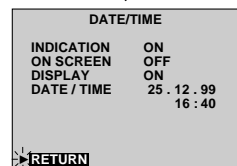

Menu de date/heure

Affichage de la date et de l'heure pendant l'enregistrement

Lorsque l'interrupteur de fonctionnement est placé sur "M", vous pouvez choisir d'afficher ou non la date et l'heure pendant l'enregistrement. Vous devez d'abord régler la date et l'heure ("Réglages de la date et de l'heure" ☞ p. 11). Régler "DISPLAY" sur "ON" dans le menu de date/heure. La date et l'heure sont toujours affichées lorsque l'interrupteur de fonctionnement est placé sur "A".

1 SÉLECTIONNER LE MODE DE FONCTIONNEMENT

Régler l'interrupteur de fonctionnement sur "M". Puis, régler l'interrupteur d'alimentation sur "CAMERA", "5S" ou "DSC" tout en appuyant sur la touche de verrouillage.

2 AVOIR ACCÈS AU MENU D'ENREGISTREMENT

Appuyer sur MENU/SET. Le menu d'enregistrement apparaît.

3 AVOIR ACCÈS AU MENU MODE

Déplacer la barre lumineuse sur "TO MODE MENU" en tournant la molette MENU/SET. Puis appuyer sur la molette et le menu Mode apparaît.

4 AVOIR ACCÈS AU MENU DE DATE/HEURE

Déplacer la barre lumineuse sur "TO DATE/TIME MENU" en tournant la molette MENU/SET. La presse et le menu de date/heure apparaît.

5 SÉLECTIONNER LA FONCTION

Déplacer la barre lumineuse sur "DISPLAY" en tournant la molette MENU/SET, puis la presser.

6 RÉGLER LES PARAMÈTRES DE FONCTION

Boucler sur les réglages disponibles des fonctions sélectionnées en tournant la molette MENU/SET et arrêter lorsque celui que vous avez besoin est affiché. Puis appuyer sur la molette et la barre lumineuse se déplace automatiquement sur "RETURN".

7 FERMER LE MENU D'ENREGISTREMENT

Appuyer deux fois sur la molette MENU/SET. La sélection est terminée et le menu disparaît.

REMARQUES:

- Raccorder le camescope à un téléviseur et régler "ON SCREEN" sur "ON" dans le menu de date/heure. L'affichage apparaît sur le téléviseur raccordé.
- Même si "ON SCREEN" est réglé sur "ON", les indications sont éliminées de l'écran TV si "INDICATION" est réglé sur "OFF" (☞ p. 27).

Interrupteur de fonctionnement

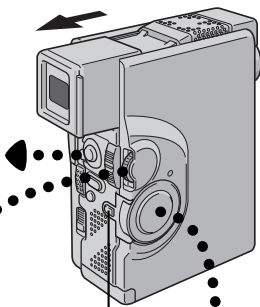
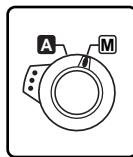

Touche de verrouillage

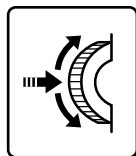

Molette MENU/SET

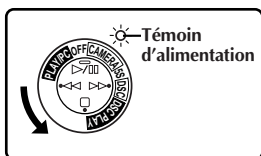

Interrupteur d'alimentation

Affichage

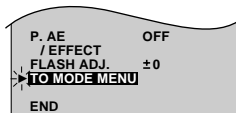

Menu d'enregistrement

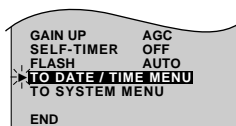

Menu Mode

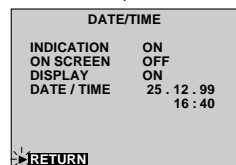

Menu de date/heure

Indications de l'écran LCD/du viseur

Vous pouvez faire apparaître/disparaître les indications sur l'écran LCD/dans le viseur.

1 SÉLECTIONNER LE MODE DE FONCTIONNEMENT

Régler l'interrupteur de fonctionnement sur "M". Puis, régler l'interrupteur d'alimentation sur "CAMERA", "5S" ou "DSC" tout en appuyant sur la touche de verrouillage.

2 AVOIR ACCÈS AU MENU D'ENREGISTREMENT

Appuyer sur MENU/SET. Le menu d'enregistrement apparaît.

3 AVOIR ACCÈS AU MENU MODE

Déplacer la barre lumineuse sur "TO MODE MENU" en tournant la molette MENU/SET. Puis appuyer sur la molette et le menu Mode apparaît.

4 AVOIR ACCÈS AU MENU DE DATE/HEURE

Déplacer la barre lumineuse sur "TO DATE/TIME MENU" en tournant la molette MENU/SET. La pression et le menu de date/heure apparaît.

5 SÉLECTIONNER LA FONCTION

Déplacer la barre lumineuse sur "INDICATION" en tournant la molette MENU/SET, puis la presser.

6 RÉGLER LES PARAMÈTRES DE FONCTION

Boucler sur les réglages disponibles des fonctions sélectionnées en tournant la molette MENU/SET et arrêter lorsque celui que vous avez besoin est affiché.
OFF : Pour faire disparaître les indications.
ON : Pour faire apparaître les indications.
 Puis appuyer sur la molette et la barre lumineuse se déplace automatiquement sur "RETURN".

7 FERMER LE MENU D'ENREGISTREMENT

Appuyer deux fois sur la molette MENU/SET. La sélection est terminée et le menu disparaît.

REMARQUES:

- Il est impossible de faire disparaître l'indicateur de défilement "▶▶▶" de bande et les avertissements et autres de l'écran LCD ou du viseur. Pour connaître les indications que vous pouvez faire disparaître, voir ☞ p. 102 et 103.
- Si "INDICATION" est réglé dans le menu de date/heure, "INDICATION" dans le menu de lecture sera également réglé sur la même valeur (☞ p. 55).

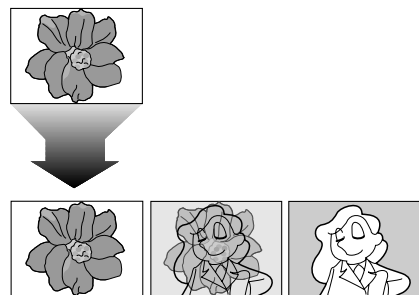
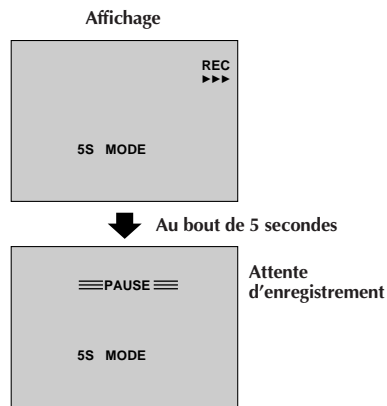
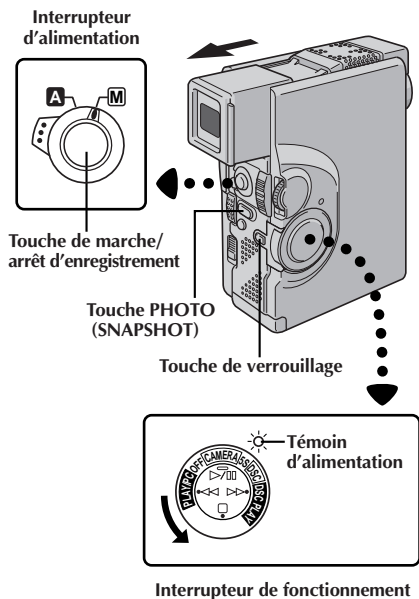

Fondu enchaîné pendant le mode d'enregistrement 5 secondes

Enregistrement Express 5s

Enregistrer des vacances ou un événement important par flashes de 5 secondes pour garder le mouvement de l'action. Cette fonction n'est disponible que pour l'enregistrement vidéo.

1 SÉLECTIONNER LE MODE DE FONCTIONNEMENT

Régler l'interrupteur de fonctionnement sur "A" ou "M", puis régler l'interrupteur d'alimentation sur "5S" tout en appuyant sur la touche de verrouillage. Tirer complètement sur le viseur ou ouvrir complètement l'écran LCD.

- "5S MODE" apparaît.

2 ENGAGER LE MODE 5S

Appuyer sur la touche de marche/arrêt d'enregistrement. Le témoin d'enregistrement s'allume et une tonalité signale le début de l'enregistrement, et au bout de 5 secondes le caméscope revient en mode d'attente d'enregistrement.

- Si vous appuyez de nouveau sur la touche de marche/arrêt d'enregistrement dans les 5 secondes après le début de l'enregistrement, le mode d'attente d'enregistrement n'est pas engagé.
- Si vous maintenez la touche de marche/arrêt d'enregistrement pressée, l'enregistrement continue jusqu'au relâchement de la touche.

3 SORTIR DU MODE 5S

Régler l'interrupteur d'alimentation sur "CAMERA" ou "OFF".

Pour prendre une photo dans le mode 5 secondes . . .

..... au lieu d'appuyer sur la touche de marche/arrêt d'enregistrement dans l'étape 2, appuyer sur **SNAPSHOT MODE** le nombre de fois nécessaire jusqu'à ce que l'indicateur photo désiré soit affiché, puis appuyer sur **PHOTO (SNAPSHOT)**. Le caméscope enregistre pendant 5 secondes une image fixe (☞ p. 30). Lorsque "SCENE" est réglée sur "ANIM." (☞ p. 34 à 39) cette fonction n'est pas disponible.

REMARQUES:

- Lorsque "SCENE" est réglée sur "ANIM." dans le menu système, le mode d'enregistrement 5 secondes n'est pas disponible. L'enregistrement d'animation d'un flash de 1/3s est effectué à la place (☞ p. 34 à 39).
- Alors que le mode d'enregistrement 5 secondes est activé, les effets de fondu/volet (☞ p. 43) et le Programme AE avec effets spéciaux (☞ p. 45) ne peuvent pas être effectués. Toutefois, quand "SCENE" est réglé sur "5SD" dans le menu système (☞ p. 39), la fonction de fondu enchaîné est disponible (voir ci-dessous).

Fondu enchaîné pendant le mode d'enregistrement 5 secondes

Régler "SCENE" sur "5SD" sur le menu système (☞ p. 34 à 39). "5SD MODE" apparaît dans l'étape 1. Enregistrez un clip de 5 secondes. La dernière image du clip est stockée. Si vous enregistrez le clip suivant dans les 5 minutes, la dernière image sera recouverte par la nouvelle.

- Si vous mettez le caméscope hors tension, l'image mémorisée est perdue.

Retardateur

Une fois que le caméscope est réglé, la personne qui utilise le caméscope peut prendre part à la scène d'une façon plus naturelle, ajoutant la touche finale à une image mémorable.

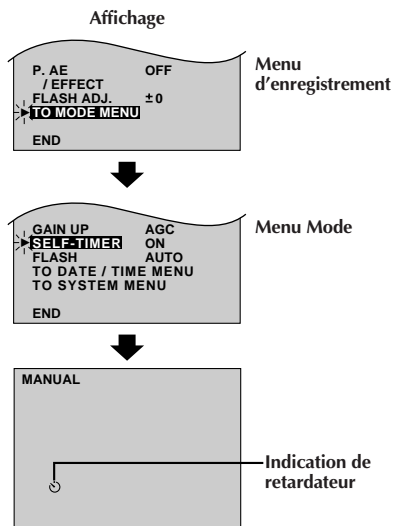
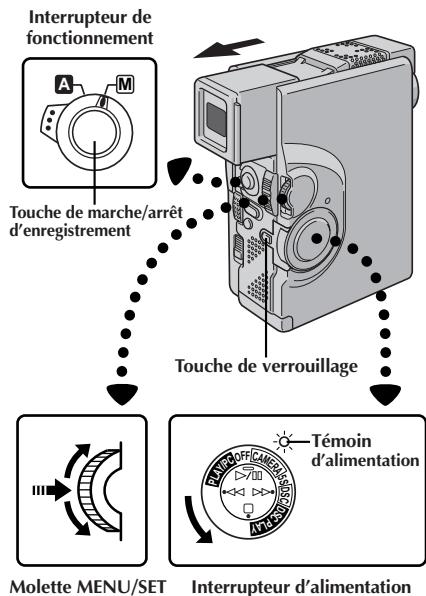

Lorsque la touche de marche/arrêt d'enregistrement ou PHOTO (SNAPSHOT) est pressée, le témoin d'enregistrement change comme montré:

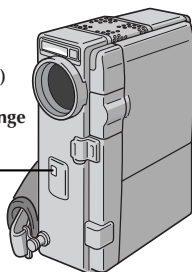

1 SÉLECTIONNER LE MODE DE FONCTIONNEMENT

Régler l'interrupteur de fonctionnement sur "**M**", puis régler l'interrupteur d'alimentation sur "**CAMERA**" ou "**DSO**" (ou "5S") tout en appuyant sur la touche de verrouillage. Tirer complètement sur le viseur ou ouvrir complètement l'écran LCD.

- Vous pouvez incliner l'écran LCD vers le haut de 180 degrés pour qu'il soit tourné vers l'avant et vous visionner tout en vous enregistrant avec le viseur rentré.

2 AVOIR ACCÈS AU MENU D'ENREGISTREMENT

Appuyer sur MENU/SET. Le menu d'enregistrement apparaît.

3 AVOIR ACCÈS AU MENU MODE

Déplacer la barre lumineuse sur "TO MODE MENU" en tournant la molette MENU/SET. Puis appuyer sur la molette et le menu Mode apparaît.

4 RÉGLER LE RETARDATEUR

Déplacer la barre lumineuse sur "SELF-TIMER" en tournant la molette MENU/SET. Appuyer sur la molette et le paramètre est illuminé. Tourner MENU/SET jusqu'à ce que "ON" apparaisse. Appuyer deux fois sur la molette pour sortir du menu d'enregistrement.

5 ENGAGER LE MODE DE RETARDATEUR

Appuyer sur la **touche de marche/arrêt d'enregistrement**. Au bout de 15 secondes, une tonalité retentit et l'enregistrement vidéo commence. Pour arrêter l'enregistrement par retardateur, appuyer de nouveau sur la touche de marche/arrêt d'enregistrement. Le caméscope revient en mode d'attente d'enregistrement.

OU

Appuyer sur **PHOTO (SNAPSHOT)**. Au bout de 15 secondes, une tonalité retentit et l'enregistrement de photo commence. Après cela, le caméscope revient en mode d'attente d'enregistrement.

6 TERMINER L'ENREGISTREMENT PAR RETARDATEUR

Régler l'interrupteur de fonctionnement sur "**A**" ou régler l'interrupteur d'alimentation sur "OFF". "SELF-TIMER" revient automatiquement sur "OFF".

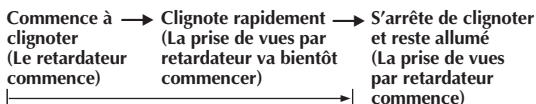

Au bout de 15 secondes environ.

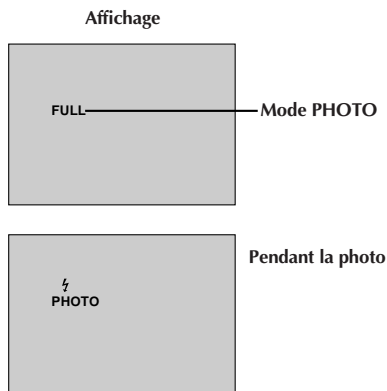
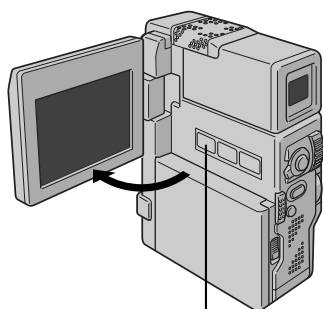
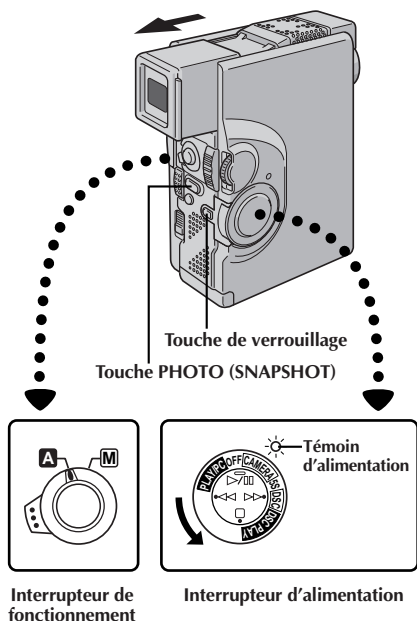

Mode Photo (Pour enregistrement vidéo)

Utilisez le camescope comme un appareil photographique et prenez une ou des photographies instantanées, les unes après les autres.

Cette fonction vous permet d'enregistrer des images fixes qui ressemblent à des photographies sur une bande.

SÉLECTION DU MODE PHOTO

1 SÉLECTIONNER LE MODE DE FONCTIONNEMENT

Régler l'interrupteur de fonctionnement sur "A" ou "M". Puis, régler l'interrupteur d'alimentation sur "CAMERA" tout en appuyant sur la touche de verrouillage. Tirer complètement sur le viseur ou ouvrir complètement l'écran LCD.

2 SÉLECTIONNER LE MODE PHOTO

Choisir le mode approprié parmi les 5 modes Photo (☞ pg. 31) en appuyant sur la touche **SNAPSHOT MODE**.

Appuyer sur **SNAPSHOT MODE** le nombre de fois nécessaire jusqu'à ce que l'indicateur de mode photo désiré soit affiché.

ENREGISTREMENT DE PHOTOS

1 PRENDRE LA PHOTO

Appuyer sur **PHOTO (SNAPSHOT)**.

Si vous appuyez pendant l'attente d'enregistrement . . .

.... "PHOTO" apparaît et une image fixe sera enregistrée pendant 6 secondes environ, puis le camescope revient en mode d'attente d'enregistrement.

Si vous appuyez pendant l'enregistrement . . .

.... "PHOTO" apparaît et une image fixe sera enregistrée pendant 5 secondes environ, puis l'enregistrement normal reprend.

- Lorsque le témoin de flash prêt "⚡" est affiché, le flash se déclenche.

Prise de vues en rafale

Laisser le doigt sur **PHOTO (SNAPSHOT)** offre un effet comparable à la photographie en rafale. (L'intervalle entre les images fixes est de 1 seconde environ.) Toutefois, lorsque "REC SELECT" est réglé sur "TAPE & CARD" dans le menu système (☞ p. 39), la prise de vues en rafale n'a pas lieu.

Pour retirer le bruit d'obturateur . . .

.... si vous ne voulez pas entendre le bruit d'obturateur, réglez **BEEP/TALLY** sur "OFF" dans le menu système (☞ p. 34 à 39). Bien qu'il ne soit pas entendu du haut-parleur, le son est enregistré sur la bande.



Mode Ombre*
(PIN-UP)



Mode PHOTO
avec marge*
(FRAME)



Mode PHOTO
sans marge*
(FULL)

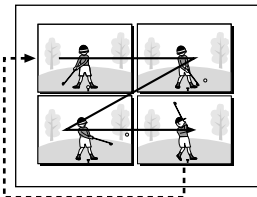

Album 4
(MULTI-4)

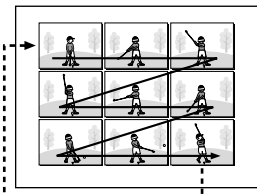



Album 9
(MULTI-9)

REMARQUES:

- Même si "MULTI-4" ou "MULTI-9" est engagé, l'enregistrement de photos sera effectué dans le mode sans marge (FULL) quand le zoom numérique est utilisé. Toutefois, le flash ne se déclenchera pas.
- Si l'enregistrement de photos n'est pas possible, "PHOTO" clignote lorsque la touche **PHOTO (SNAPSHOT)** est pressée.
- Même si le Programme AE avec effets spéciaux (☞ p. 44) est engagé, certains modes du Programme AE avec effets spéciaux sont condamnés pendant l'enregistrement de photos. Dans un tel cas, l'icône clignote.
- Lorsque "REC SELECT" est réglé sur "TAPE & CARD" dans le menu système (☞ p. 39), les images fixes sont enregistrées non seulement sur la bande mais également sur la carte MultiMediaCard. Si une bande n'est pas chargée, elles seront enregistrées uniquement sur la carte MultiMediaCard. Si une carte MultiMediaCard n'est pas chargée, le message "COPYING FAILED" apparaît et les images fixes ne sont enregistrées que sur la bande.
- Si **PHOTO (SNAPSHOT)** est pressée pendant la lecture d'une bande ...
 - Si une carte MultiMediaCard n'est pas chargée: Le message "COPYING FAILED" apparaîtra, et une image fixe produite par le mode Photo sera affichée de la même manière que pendant l'enregistrement.
 - Si une carte MultiMediaCard est chargée: Une image fixe produite par le mode Photo sera enregistrée sur la carte MultiMediaCard (☞ p. 77).
- Pour réduire l'effet des yeux rouges du sujet lorsque le flash se déclenche, ☞ p. 32.
- Lorsqu'un câble ou un casque est raccordé au connecteur AV OUT, le bruit d'obturateur n'est pas entendu du haut-parleur, toutefois il est enregistré sur la bande.

*: Il y a un bruit de fermeture d'obturateur.

Photo au flash (flash automatique)

En mode entièrement automatique ou manuel, lorsque "FLASH" est réglé sur "AUTO"  dans le menu Mode, le flash se déclenche automatiquement quand il fait sombre ( apparaît) en prenant une photo en attente d'enregistrement. En réglant "FLASH" sur "ON" ou "OFF" dans le menu Mode, le flash peut être déclenché ou désactivé à la demande. Pour réduire l'effet des yeux rouges du sujet, il est recommandé de régler "FLASH" sur "AUTO" . Le flash se déclenche automatiquement en utilisant cette fonction dans l'obscurité.

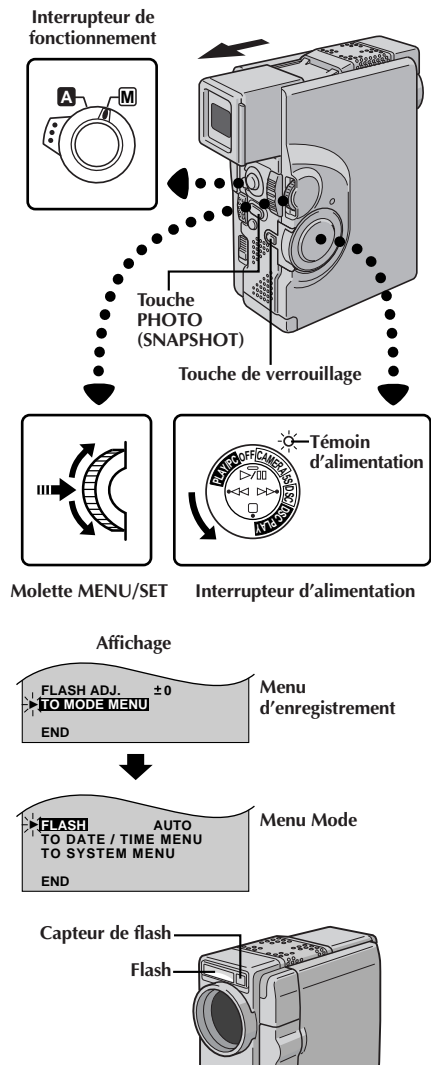

1 PASSER EN ATTENTE D'ENREGISTREMENT

Régler l'interrupteur de fonctionnement sur "A" ou "M", puis régler l'interrupteur d'alimentation sur "CAMERA", "5S" ou "DS" tout en appuyant sur la touche de verrouillage. Tirer complètement sur le viseur ou ouvrir complètement l'écran LCD.

- Si l'interrupteur de fonctionnement est réglé sur "A"...*
..... passer à l'étape 6.
- Si l'interrupteur de fonctionnement est réglé sur "M"...*
..... passer à l'étape 2.

2 AVOIR ACCÈS AU MENU D'ENREGISTREMENT

Appuyer sur MENU/SET. Le menu d'enregistrement apparaît.

3 AVOIR ACCÈS AU MENU MODE

Déplacer la barre lumineuse sur "TO MODE MENU" en tournant la molette MENU/SET. Puis appuyer sur la molette et le menu Mode apparaît.

4 SÉLECTIONNER LA FONCTION

Tourner la molette MENU/SET pour déplacer la barre lumineuse sur "FLASH", puis appuyer sur la molette.

5 SÉLECTIONNER LES PARAMÈTRES DE FONCTION

Tourner la molette MENU/SET pour afficher le paramètre désiré ("AUTO", "ON", "OFF" ou "AUTO" ) puis la presser. Le paramètre s'arrête de clignoter et le réglage est terminé. Appuyer de nouveau sur la molette MENU/SET. L'écran normal réapparaît.

6 PRENDRE LA PHOTO

Appuyer sur PHOTO (SNAPSHOT).

Si "AUTO"  est sélectionné dans le menu Mode...

- L'indicateur de réduction des yeux rouges  s'allume, puis appuyer sur PHOTO (SNAPSHOT). Le flash se déclenche deux fois. Le premier éclair est pour la réduction de la réflexion du rouge des yeux et le second éclair est pour l'enregistrement réel.

REMARQUES:

- Ne pas déclencher le flash sur une personne à courte distance.
- Dans le mode Album 4 ou Album 9, le flash est condamné (☞ p. 23, 31).
- Le flash ne se déclenche pas quand il est réglé sur "OFF" dans le menu Mode ou si l'énergie restante dans la batterie est faible. De plus, le flash ne se déclenche pas quand il est réglé sur "AUTO" dans le menu Mode avec GAIN UP réglé sur "OFF" (☞ p. 37) ou avec le programme AE avec effets spéciaux réglé sur "TWILIGHT" (☞ p. 45).
- En prenant plusieurs photos successives (mode en rafale), le flash ne s'allume seulement que pendant la première.
- Bien que les images prises avec un flash ont tendance à être plus blanches qu'elles le sont en réalité, pour compenser ce comescope assombrit automatiquement l'image en utilisant le flash. En prenant un sujet à une distance en dehors de la portée du flash (plus de 2 m), régler le flash sur "OFF" pour éviter que l'image devienne trop sombre.
- La teinte des couleurs change en fonction des conditions d'éclairage de l'arrière-plan, tel sous des lampes fluorescentes ou halogènes.
- Si vous voulez changer la luminosité du flash, se référer à "Ajustement de la luminosité du flash" (☞ p. 33).
- Pendant la recharge du flash,  clignote et le flash ne se déclenche pas. Bien que des parasites puissent apparaître, ce n'est pas un mauvais fonctionnement. Ce n'est pas enregistré. Il peut falloir jusqu'à dix secondes pour recharger le flash.

Ajustement de la luminosité du flash

Lorsqu'une photo (☞ p. 22, 30) est prise dans l'obscurité, le camescope déclenche le flash (☞ p. 32) et ajuste automatiquement la luminosité. Vous pouvez également ajuster manuellement la luminosité du flash. Lorsque vous trouvez que les photos que vous avez prises sont trop claires ou trop sombres, ajuster manuellement.

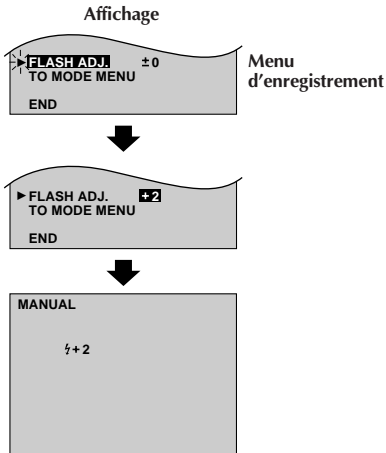
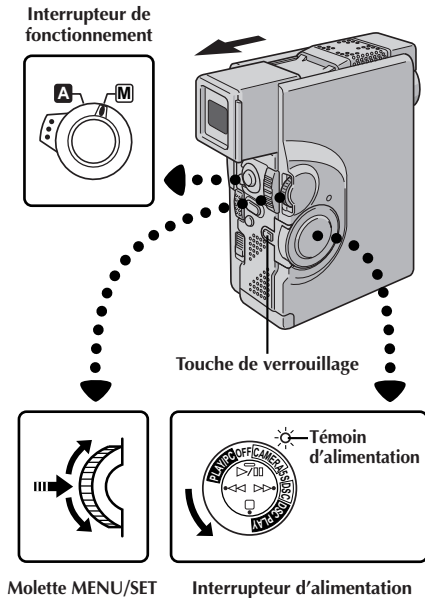

1 SÉLECTIONNER LE MODE DE FONCTIONNEMENT

Régler l'interrupteur de fonctionnement sur "M", puis régler l'interrupteur d'alimentation sur "CAMERA", "5S" ou "DSC" tout en appuyant sur la touche de verrouillage. Tirer complètement sur le viseur ou ouvrir complètement l'écran LCD.

2 AVOIR ACCÈS AU MENU D'ENREGISTREMENT

Appuyer sur MENU/SET. Le menu d'enregistrement apparaît.

3 SÉLECTIONNER LA FONCTION

Tourner la molette MENU/SET pour déplacer la barre lumineuse sur "FLASH ADJ.", puis appuyer sur la molette. Le paramètre clignote.

4 AJUSTER LA LUMINOSITÉ DU FLASH

Tourner la molette MENU/SET vers le haut augmente la valeur d'ajustement de la luminosité et tourner la molette vers le bas diminue la valeur.

- La plage de réglage est de -3 à +3.

5 ACTIVER LA LUMINOSITÉ DU FLASH

Appuyer deux fois sur la molette MENU/SET. L'ajustement de la luminosité du flash est terminé et l'écran normal réapparaît.

REMARQUES:

- Lorsque l'énergie de la batterie est faible ou quand "FLASH" est réglé sur "OFF" dans le menu Mode, le réglage "FLASH ADJ." ne peut pas être changé.
- Lorsque vous changez de sujet ou de lieu de prise de vues, remettre l'ajustement sur ±0 comme décrit dans l'étape 4 et prendre une photo pour vérifier la luminosité du flash. Après avoir fait ceci, ajuster pour la luminosité désirée.

Utilisation du menu pour un ajustement détaillé

Ce caméscope dispose d'un système de menu sur écran facile à utiliser qui simplifie beaucoup de nombreux réglages de détail du caméscope (☞ p. 35 à 39).

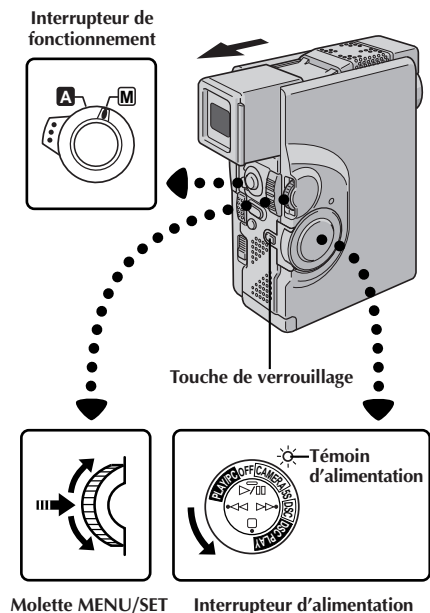

1 SÉLECTIONNER LE MODE DE FONCTIONNEMENT

Régler l'interrupteur de fonctionnement sur "M". Puis, régler l'interrupteur d'alimentation sur "CAMERA", "5S" ou "DISC" tout en appuyant sur la touche de verrouillage. Tirer complètement sur le viseur ou ouvrir complètement l'écran LCD.

2 AVOIR ACCÈS AU MENU D'ENREGISTREMENT

Appuyer sur MENU/SET. Le menu d'enregistrement apparaît.

3 SÉLECTIONNER LA FONCTION

Tourner la molette MENU/SET pour déplacer la barre lumineuse sur la fonction désirée.

- Si le réglage que vous voulez ne peut pas être trouvé sur l'écran du menu, placer la barre lumineuse sur "END", puis passer à l'étape 7.

4 FAIRE LE RÉGLAGE

Appuyer sur la molette MENU/SET. La procédure de réglage dépend de la fonction que vous sélectionnez.

Si vous sélectionnez "FOCUS", "EXPOSURE", "W.BALANCE", "FADER/WIPE", "PAE/EFFECT" ou "FLASH ADJ."...

..... voir les pages correspondantes (FOCUS: ☞ p. 47, EXPOSURE: ☞ p. 48, W.BALANCE: ☞ p. 50, FADER/WIPE: ☞ p. 41, PAE/EFFECT: ☞ p. 44, FLASH ADJ.: ☞ p. 33) et faire chaque procédure à partir de l'étape 4.

Si vous sélectionnez "TO MODE MENU"...

..... le menu Mode apparaît. Passer à l'étape 5.

5 SÉLECTIONNER DES PARAMÈTRES DE FONCTION DANS LE MENU MODE

Tourner la molette MENU/SET pour déplacer la barre lumineuse sur la fonction désirée, puis appuyer sur la molette.

Si vous sélectionnez une fonction autre que "TO DATE/TIME MENU" ou "TO SYSTEM MENU"...

..... chaque paramètre de fonction commence à clignoter. Tourner la molette MENU/SET jusqu'à l'apparition du paramètre désiré. Passer à l'étape 7.

Si vous sélectionnez "TO DATE/TIME MENU"...

..... le menu de date/heure apparaît. Passer à l'étape 6.

Si vous sélectionnez "TO SYSTEM MENU"...

..... le menu système apparaît. Passer à l'étape 6.

6 SÉLECTIONNER DES PARAMÈTRES DE FONCTION DANS LE MENU DE DATE/HEURE OU LE MENU SYSTÈME

Tourner la molette MENU/SET pour déplacer la barre lumineuse sur la fonction désirée, puis appuyer sur la molette.

Si vous sélectionnez "DATE/TIME"... ☞ p. 11

Si vous sélectionnez d'autres fonctions...

..... tourner la molette MENU/SET jusqu'à l'apparition du paramètre désiré, puis appuyer sur la molette. La barre lumineuse se déplace automatiquement sur "RETURN". Passer à l'étape 7.

7 FERMER L'ÉCRAN DU MENU

Appuyer sur la molette MENU/SET le nombre de fois nécessaire pour revenir à l'écran normal.

[Interrupteur
d'alimentation:
CAMERA ou 5S]

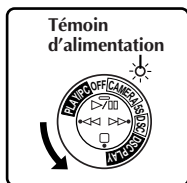

Affichage

Menu d'enregistrement

▶ FOCUS	MANUAL
EXPOSURE	AUTO
W. BALANCE	AUTO
FADER	OFF
/ WIPE	OFF
P. AE	OFF
/ EFFECT	FLASH ADJ. ±0
FLASH ADJ.	TO MODE MENU
END	

Menu d'enregistrement

Menu Mode

▶ REC MODE	SP
WIDE MODE	OFF
ZOOM	40X
DIS	ON(□)
GAIN UP	AGC
SELF-TIMER	OFF
FLASH	AUTO
TO DATE / TIME MENU	TO SYSTEM MENU
END	

Menu Mode



Menu de date/heure

DATE/TIME	
▶ INDICATION	ON
ON SCREEN	OFF
DISPLAY	ON
DATE / TIME	25. 12. 99
	16 : 40
RETURN	

Menu de date/heure

Menu système

▶ WIDE TAG	OFF
SCENE	5S
BEEP / TALLY	ON
WIND CUT	OFF
SOUND MODE	32kHz
ID NUMBER	06
REC SELECT	TAPE
DEMO. MODE	OFF
RETURN	

Menu système

FOCUS MANUAL
EXPOSURE AUTO
W. BALANCE AUTO
FADER OFF
/ WIPE OFF
P. AE OFF
/ EFFECT FLASH ADJ. ±0
TO MODE MENU

▶ END

REC MODE SP
WIDE MODE OFF
ZOOM 40X
DIS ON(□)
GAIN UP AGC
SELF-TIMER OFF
FLASH AUTO
TO DATE / TIME MENU
TO SYSTEM MENU

▶ END

Écran normal

[Interrupteur
d'alimentation: DSC]

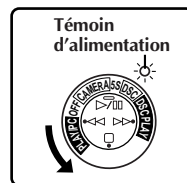

Affichage

Menu d'enregistrement

▶ FOCUS	MANUAL
EXPOSURE	AUTO
W. BALANCE	AUTO
P. AE	OFF
/ EFFECT	FLASH ADJ. ±0
FLASH ADJ.	TO MODE MENU
END	

Menu d'enregistrement

Menu Mode

▶ QUALITY	FINE
ZOOM	40X
DIS	ON(□)
GAIN UP	AGC
SELF-TIMER	OFF
FLASH	AUTO
TO DATE / TIME MENU	TO SYSTEM MENU
END	

Menu Mode



Menu de date/heure

DATE/TIME	
▶ INDICATION	ON
ON SCREEN	OFF
DISPLAY	ON
DATE / TIME	25. 12. 99
	16 : 40
RETURN	

Menu de date/heure

Menu système

▶ WIDE TAG	OFF
SCENE	5S
BEEP / TALLY	ON
ID NUMBER	06
DEMO. MODE	OFF
RETURN	

Menu système

FOCUS MANUAL
EXPOSURE AUTO
W. BALANCE AUTO
P. AE OFF
/ EFFECT FLASH ADJ. ±0
TO MODE MENU

▶ END

QUALITY FINE
ZOOM 40X
DIS ON(□)
GAIN UP AGC
SELF-TIMER OFF
FLASH AUTO
TO DATE / TIME MENU
TO SYSTEM MENU

▶ END

Écran normal





REMARQUES:

- "FADER/WIPE" n'apparaît dans le menu d'enregistrement que si l'interrupteur d'alimentation est réglé sur "CAMERA" ou "5S".
- "REC MODE" et "WIPE MODE" n'apparaissent dans le menu Mode que si l'interrupteur d'alimentation est réglé sur "CAMERA" ou "5S".
- "QUALITY" n'apparaît dans le menu Mode que si l'interrupteur d'alimentation est réglé sur "DSC".
- "SCENE", "WIND CUT", "SOUND MODE" et "REC SELECT" n'apparaissent dans le menu système que si l'interrupteur d'alimentation est réglé sur "CAMERA" ou "5S".

Explications du menu d'enregistrement

FOCUS	Se référer à "Mise au point" (☞ p. 46, 47).
EXPOSURE	Se référer à "Commande d'exposition" et "Verrouillage de l'iris" (☞ p. 48, 49).
W.BALANCE	Se référer à "Réglage de la balance des blancs" et "Balance des blancs manuelle" (☞ p. 50, 51).
FADER/WIPE	Se référer à "Effets de fondu/volet" (☞ p. 41 à 43).
P.AE/EFFECT	Se référer à "Programme AE avec effets spéciaux" (☞ p. 44, 45).
FLASH ADJ.	Se référer à "Ajustement de la luminosité du flash" (☞ p. 33).
TO MODE MENU	Se référer aux "Explications du menu Mode" (☞ p. 37).

Explications du menu Mode





REC MODE	Vous permet de régler le mode d'enregistrement (SP ou LP) en fonction de votre préférence (☞ p. 13).	
WIDE MODE	OFF	Sélectionner "OFF" lorsque vous ne voulez pas utiliser "SQUEEZE" ni "CINEMA".
	SQUEEZE ☑	Pour la lecture sur un téléviseur avec un rapport d'image 16:9. L'image est naturellement élargie pour remplir l'écran sans distorsion. ☑ apparaît. Pour utiliser ce mode, se référer au mode d'emploi de votre téléviseur écran large. Pendant la lecture/enregistrement sur des téléviseurs 4:3/écran LCD/viseur, l'image est allongée verticalement.
	CINEMA ☐	Des bandes noires sont introduites en haut et dans le bas de l'écran. Pendant la lecture sur des téléviseurs à écran large, les bandes noires en haut et en bas de l'écran sont coupées et le rapport d'écran devient 16:9. Pour utiliser ce mode, se référer au mode d'emploi de votre téléviseur écran large. Pendant la lecture/enregistrement sur des téléviseurs 4:3/écran LCD/viseur, les bandes noires sont introduites en haut et en bas de l'écran et l'image apparaît comme dans les films cinémascope 16:9.
QUALITY	Vous permet de régler le mode de qualité d'image (FINE, STANDARD ou ECONOMY) en fonction de votre préférence (☞ p. 15).	
ZOOM	10X	Réglé sur "10X" en utilisant le zoom numérique, le grossissement zoom sera remis sur 10X alors que le zoom numérique sera débrayé.
	40X	Vous permet d'utiliser le zoom numérique. Par traitement numérique et agrandissement d'images, le zoom est possible de 10 fois (la limite du zoom optique), à un maximum de 40 fois par grossissement numérique.
	100X	Vous permet d'utiliser le zoom numérique. Par traitement numérique et agrandissement d'images, le zoom est possible de 10 fois (la limite du zoom optique), à un maximum de 100 fois par grossissement numérique.
DIS	ON 	Compenser pour des images instables causées par le tremblement de caméra, en particulier avec un grossissement important. REMARQUES: <ul style="list-style-type: none"> • Une stabilisation précise peut ne pas être possible si le tremblement de main est excessif, ou sous les conditions suivantes: <ul style="list-style-type: none"> • En prenant des sujets avec des bandes verticales ou horizontales. • En prenant des objets sombres ou mal éclairés. • En prenant des sujets avec un contre-jour excessif. • En prenant des scènes avec du mouvement dans plusieurs directions. • En prenant des scènes où les fonds ont peu de contraste. • Couper le stabilisateur d'image numérique (DIS) en enregistrant avec le caméscope sur un trépied. • L'indicateur "" apparaît en clignotant si le stabilisateur ne peut pas être utilisé.
	OFF	
GAIN UP	AGC	Ce réglage est activé automatiquement en fonctionnement automatique. La présentation générale risque d'avoir du grain, mais l'image est lumineuse.
	AUTO 	La vitesse d'obturation est automatiquement réglée (1/25 — 1/200 s.). Le tournage dans un lieu mal éclairé à une vitesse d'obturation de 1/25 sec fournit une image plus lumineuse qu'avec le mode AGC, mais les mouvements du sujet sont un peu saccadés et pas très naturels. Quand l'appareil est réglé sur ce mode, "  " s'affiche.
	OFF	Vous permet de filmer des scènes sombres sans réglage de luminosité de l'image.
SELF-TIMER	Se référer à "Retardateur" (☞ p. 29).	
FLASH	Se référer à "Photo au flash (flash automatique)" (☞ p. 32).	
TO DATE/TIME MENU	Se référer aux "Explications du menu de date/heure" (☞ p. 38).	
TO SYSTEM MENU	Se référer aux "Explications du menu système" (☞ p. 39).	

Explications du menu de date/heure

INDICATION	ON	Fait apparaître toutes les indications du camescope (☞ p. 27).
	OFF	Empêche toutes les indications (sauf l'indicateur de défilement de la bande, les avertissements, etc.) d'apparaître dans le camescope (☞ p. 27).
ON SCREEN	OFF	Empêche l'affichage du camescope d'apparaître sur l'écran du téléviseur raccordé.
	ON	Fait apparaître les affichages du camescope sur l'écran quand le camescope est raccordé à un téléviseur.
DISPLAY	ON	Fait apparaître les réglages de date/heure dans le camescope (☞ p. 26).
	OFF	Empêche les réglages de date/heure d'apparaître dans le camescope.
DATE/TIME	Vous permet de régler la date et l'heure courante (☞ p. 11).	

 : Préréglage en usine

Explications du menu système

TELE MACRO	OFF	Habituellement, la distance entre le sujet et l'objectif pour laquelle l'objectif est au point dépend du grossissement zoom. Sauf s'il y a une distance de plus de 1 m du sujet, l'objectif ne fait pas la mise au point au réglage téléobjectif maximum. Réglé sur "ON", vous pouvez filmer un sujet aussi grand que possible à une distance de 60 cm environ.
	ON	<ul style="list-style-type: none"> • En fonction de la position zoom, l'objectif peut ne pas faire la mise au point.
SCENE	5S	 p. 28.
	5SD	 p. 28.
	ANIM.	Vous permet d'enregistrer un clip de 1/3 seconde. En utilisant un objet inanimé et en changeant sa position entre les prises de vues, vous pouvez enregistrer le sujet comme s'il était animé ( p. 28).
BEEP/TALLY	ON	Le témoin d'enregistrement s'allume pour signaler le début de l'enregistrement. Le signal sonore retentit lorsque l'alimentation est mise en marche ou à l'arrêt, et au début et à la fin de l'enregistrement. Également pour activer le bruit d'obturateur ( p. 23, 31).
	OFF	Le témoin d'enregistrement reste éteint à tout moment. Bien qu'il ne soit pas entendu pendant la prise de vue, le bruit d'obturateur est enregistré sur la bande.
WIND CUT	OFF	Annule la fonction qui coupe le bruit créé par le vent.
	ON	<p>Contribue à couper le bruit créé par le vent.</p> <ul style="list-style-type: none"> • "🌀" apparaît. • La qualité du son changera. C'est normal.
SOUND MODE	32 kHz	Permet l'enregistrement du son stéréo sur quatre canaux séparés, et son utilisation est obligatoire pour effectuer du doublage audio.
	48 kHz	Permet l'enregistrement du son stéréo sur deux canaux séparés.
ID NUMBER	Ce numéro est nécessaire pour raccorder le camescope à un appareil du type ordinateur en utilisant la prise JLIP. Les numéros vont de 01 à 99. Le réglage en usine est 06.	
REC SELECT	TAPE	Lorsque l'enregistrement de photos est effectué avec l'interrupteur d'alimentation réglé sur "CAMERA" ou "5S", les images fixes sont enregistrées uniquement sur la bande.
	TAPE & CARD	Lorsque l'enregistrement de photos est effectué avec l'interrupteur d'alimentation réglé sur "CAMERA" ou "5S", les images fixes sont enregistrées non seulement sur la bande mais également sur la carte MultiMediaCard.
DEMO. MODE	OFF	La démonstration automatique n'aura pas lieu.
	ON	<p>Fait la démonstration de certaines fonctions telles que le programme AE avec effets spéciaux, etc., et peut être utilisé pour confirmer comment ces fonctions agissent. Lorsque "DEMO. MODE" est réglé sur "ON" et que le menu d'enregistrement est fermé, la démonstration commence.</p> <p>Remarques:</p> <ul style="list-style-type: none"> • Si une cassette est dans le camescope, la démonstration ne peut pas être mise en marche. • En coupant le camescope, "DEMO. MODE" est réglé automatiquement sur "OFF".

 : Préréglage en usine

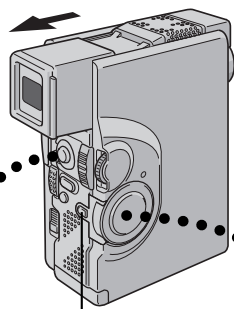

Touche de verrouillage

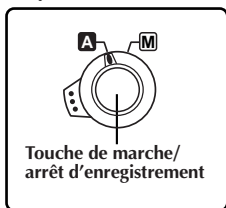

Touche de marche/arrêt d'enregistrement

Interrupteur de fonctionnement

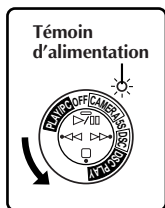

Témoin d'alimentation

Interrupteur d'alimentation

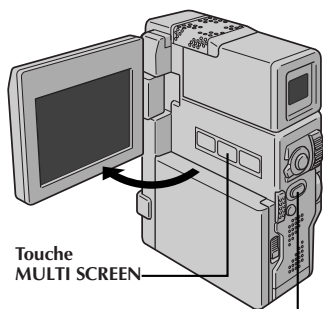

Touche MULTI SCREEN

Touche PHOTO (SNAPSHOT)

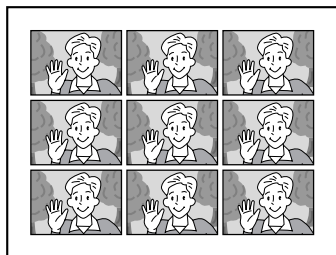

Mode d'écrans multiples

Mode d'écrans multiples

L'écran est divisé en 9 rectangles, avec la scène que vous visez apparaissant dans chacun d'eux. Cette image multiple peut être enregistrée sur une bande ou une carte MultiMediaCard.

1 SÉLECTIONNER LE MODE DE FONCTIONNEMENT

Régler l'interrupteur de fonctionnement sur "A" ou "M". Puis, régler l'interrupteur d'alimentation sur "CAMERA", "5S" ou "DSC" tout en appuyant sur la touche de verrouillage.

2 ACTIVER L'ÉCRAN MULTIPLE

Appuyer sur MULTI SCREEN.

[Interrupteur d'alimentation: "CAMERA"]

Si vous appuyez sur MULTI SCREEN pendant l'enregistrement . . .

.... l'écran sera divisé en 9 rectangles et ils seront enregistrés sur la bande.

[Interrupteur d'alimentation: "CAMERA" ou "5S"]

Si vous appuyez sur MULTI SCREEN pendant l'attente d'enregistrement . . .

.... l'écran sera divisé en 9 rectangles. Appuyer sur la touche de marche/arrêt d'enregistrement pour commencer l'enregistrement avec 9 rectangles.

[Interrupteur d'alimentation: "DSC"]

Si vous appuyez sur MULTI SCREEN pendant l'attente d'enregistrement . . .

.... l'écran sera divisé en 9 rectangles. Appuyer sur PHOTO (SNAPSHOT) pour enregistrer avec 9 rectangles.

Pour revenir à l'écran normal . . .

.... appuyer de nouveau sur MULTI SCREEN.

REMARQUES:

- Dans le mode d'écrans multiples, il n'est pas possible d'appeler l'écran de Menu.
- Pendant le zoom numérique, le mode d'écrans multiples n'est pas disponible.
- Le mode d'écrans multiples est disponible également pendant la lecture vidéo.

Interrupteur de fonctionnement

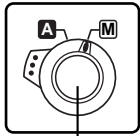

Touche de marche/arrêt d'enregistrement

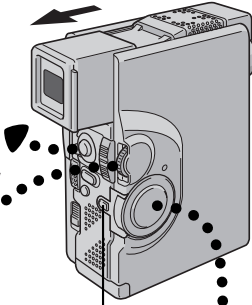

Touche de verrouillage

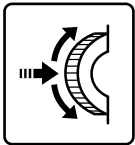

Molette MENU/SET



Interrupteur d'alimentation

Affichage

FOCUS	AUTO
EXPOSURE	AUTO
W. BALANCE	AUTO
* FADER / WIPE	OFF
P. AE	OFF
/ EFFECT	
FLASH ADJ.	±0
TO MODE MENU	
END	

Menu d'enregistrement



Menu FADER/WIPE

FADER / WIPE	
WIPE-SHUTTER	OFF
RANDOM	OFF
SEL. ▶ [WH] FADER-WHITE	
[BK] FADER-BLACK	
[M] FADER-MOSAIC	
[BW] FADER-B.W	



MANUAL	
[WH]	
≡ PAUSE ≡	

[Exemple: [WH] FADER-WHITE (Fondu au blanc)]

Ouverture en fondu



Fermeture en fondu

Effets de fondu/volet

IMPORTANT:

Si certains modes du programme AE avec effets spéciaux (p. 44) sont activés, quelques effets de fondu/volet ne peuvent pas être utilisés. Si vous sélectionnez un effet de fondu/volet qui est inutilisable dans la situation présente, l'indication clignote.

Ces effets vous permettent de faire des transitions de scènes de style pro. Utilisez les pour relever la transition d'une scène à la suivante. Vous pouvez également faire varier les transitions d'une scène à l'autre.

Cette fonction n'est disponible que si l'interrupteur d'alimentation est réglé sur "CAMERA".

SÉLECTION D'EFFET

1 SÉLECTIONNER LE MODE DE FONCTIONNEMENT

Régler l'interrupteur de fonctionnement sur "M". Puis, régler l'interrupteur d'alimentation sur "CAMERA" tout en appuyant sur la touche de verrouillage. Tirer complètement sur le viseur ou ouvrir complètement l'écran LCD.

2 AVOIR ACCÈS AU MENU D'ENREGISTREMENT

Appuyer sur MENU/SET. Le menu d'enregistrement apparaît.

3 AVOIR ACCÈS AU MENU "FADER/WIPE"

Tourner la molette MENU/SET pour déplacer la barre lumineuse sur "FADER/WIPE", puis appuyer sur la molette.

4 SÉLECTIONNER L'EFFET

Tourner la molette MENU/SET pour déplacer la barre lumineuse sur la fonction désirée, puis appuyer sur la molette.

• Le menu FADER/WIPE disparaît et l'effet est réservé. L'indicateur représentant l'effet sélectionné apparaît.

SÉLECTION DE FONDU/VOLET

([WH], [BK], [M], [BW], [L], [R], [L], [R], [U], [D] et [R])

Une scène apparaît progressivement sur un écran noir, blanc ou noir et blanc (Ouverture en fondu ou en volet); ou disparaît, laissant un écran noir, blanc ou noir et blanc (Fermeture en fondu ou en volet).

Le fondu ou le volet fonctionne quand l'enregistrement commence ou en arrêtant l'enregistrement.

Avant l'étape suivante, effectuer les étapes 1 à 4 ci-dessus.

5 COMMENCER OU FINIR L'ENREGISTREMENT

Appuyer sur la touche de marche/arrêt d'enregistrement pour activer l'ouverture/fermeture en fondu ou en volet.

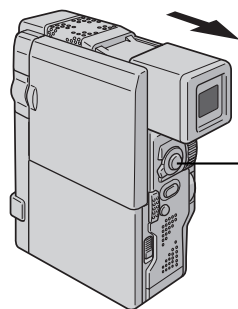

Touche de marche/arrêt d'enregistrement

Fin de la scène précédente



[Exemple: WIPE - SCROLL (Volet en défilement)]

En l'espace de 5 minutes . . .



Ouverture du volet

SÉLECTION DE VOLET D'IMAGE OU DE FONDU ENCHAÎNÉ (P, P, P, P, P, P et P)

Combinez les fonctions de volet d'image et de fondu enchaîné pour un effet de transition professionnelle. Il y a 6 effets de volet d'image et un effet de fondu enchaîné. Le volet d'image ou le fondu enchaîné fonctionne quand l'enregistrement commence.

Avant les étapes suivantes, effectuer les étapes 1 à 4 de la page 41.

5 METTRE UNE SCÈNE EN MÉMOIRE

Passer en mode d'attente d'enregistrement.

Si vous sélectionnez le volet d'image/fondu enchaîné pendant l'enregistrement . . .

.... appuyer sur la touche de marche/arrêt d'enregistrement pour terminer une séquence. La scène au point où la séquence se termine est mise en mémoire.

Si vous sélectionnez le volet d'image/fondu enchaîné pendant le mode d'attente d'enregistrement . . .

.... appuyer sur la touche de marche/arrêt d'enregistrement pour commencer l'enregistrement et appuyer de nouveau pour terminer la séquence. La scène au point où la séquence se termine est mise en mémoire.

Si vous sélectionnez le volet d'image/fondu enchaîné pendant le mode d'attente d'enregistrement après avoir effectué un volet d'image/fondu enchaîné . . .

.... la scène au point où la séquence se termine est déjà en mémoire.























6 COMMENCER L'ENREGISTREMENT

Si vous reprenez l'enregistrement en l'espace de 5 minutes à la fin de l'enregistrement de la scène précédente (sans avoir mis le camescope hors tension), la scène précédente disparaît progressivement de l'écran en dévoilant la nouvelle scène.

REMARQUES:

- Vous pouvez prolonger un fondu ou un volet en appuyant sur la touche de marche/arrêt d'enregistrement et en la maintenant pressée.
- Si l'alimentation est coupée après avoir terminé l'enregistrement d'une scène, le point mémorisé est effacé et le volet/fondu enchaîné d'images n'est plus possible. Dans ce cas, l'indicateur de fondu effacé/enchaîné d'images clignote. Recommencez l'enregistrement, mais sans couper l'alimentation du camescope quand vous avez terminé. Veuillez noter que l'alimentation se coupe également automatiquement si 5 minutes se sont écoulées dans le mode d'attente d'enregistrement.
- Le son à la fin de la dernière scène enregistrée n'est par mémorisé.

Menu de fondu et volet

Menu	Effet
 FADER — WHITE (Fondu au blanc)	Entrée ou sortie avec un écran blanc.
 FADER — BLACK (Fondu au noir)	Entrée ou sortie avec un écran noir.
 FADER — MOSAIC (Fondu en mosaïque)	Entrée ou sortie en fondu avec un effet de mosaïque.
 FADER — B.W (Fondu en noir et blanc)	Passé d'un écran couleur à un écran noir et blanc lors de l'entrée ou de la sortie en fondu.
 WIPE — CORNER (Volet à partir d'un coin)	L'écran noir s'ouvre à partir du coin supérieur droit de l'écran vers le coin inférieur gauche, ou se ferme à partir du coin inférieur gauche vers le coin supérieur droit en laissant un écran noir.
 WIPE — WINDOW (Volet en fenêtre)	La scène apparaît au centre d'un écran noir et s'élargit vers les angles, ou disparaît au centre de l'écran à partir des angles.
 WIPE — SLIDE (Volet en glissière)	Le volet s'ouvre de droite à gauche ou se ferme de gauche à droite.
 WIPE — DOOR (Volet rideau horizontal)	Les deux volets noirs s'ouvrent vers la gauche et la droite en laissant apparaître la scène, ou se ferment à partir de la gauche et de la droite en recouvrant la scène.
 WIPE — SCROLL (Volet en défilement)	La scène apparaît sur un écran noir à partir du bas et s'ouvre vers le haut, ou disparaît du haut vers le bas en laissant un écran noir.
 WIPE — SHUTTER (Volet rideau vertical)	Un écran noir se ferme au centre de l'image, à partir du haut et du bas de l'écran, ou s'ouvre à partir du centre vers le haut et le bas.
 P DISSOLVE (Fondu enchaîné)	La nouvelle scène apparaît progressivement à mesure que la dernière scène disparaît.
 P WIPE — CORNER (Volet à partir d'un coin)	La nouvelle scène recouvre la précédente à partir du coin supérieur droit au coin inférieur gauche.
 P WIPE — WINDOW (Volet en fenêtre)	La scène suivante disparaît graduellement du centre de l'écran vers les coins en recouvrant la scène précédente.
 P WIPE — SLIDE (Volet en glissière)	La scène apparaît progressivement en couvrant la précédente de droite à gauche.
 P WIPE — DOOR (Volet rideau horizontal)	La scène précédente disparaît du centre vers la droite et la gauche en dévoilant la nouvelle scène, comme lorsque des portes sont ouvertes.
 P WIPE — SCROLL (Volet en défilement)	La nouvelle scène recouvre progressivement la dernière scène à partir du bas de l'écran vers le haut.
 P WIPE — SHUTTER (Volet rideau vertical)	La nouvelle scène recouvre progressivement la dernière scène en partant du centre en allant vers le haut et le bas de l'écran.
 R RANDOM (Transitions aléatoires)	Lorsque vous choisissez cette fonction, le caméscope sélectionne de façon aléatoire l'effet de transition utilisé (entre  ,  ,  ,  , , , et). La fonction de volet d'image/fondu enchaîné n'est pas disponible.

Programme AE avec effets spéciaux

IMPORTANT:

Si certains fondus ou volets (☞ p. 43) sont activés, quelques modes de Programme AE avec effets spéciaux ne peuvent pas être utilisés. Si vous sélectionnez un mode qui n'est pas utilisable dans la situation actuelle, le symbole du mode clignote.

Vous pouvez choisir un des effets affichés sur le menu P.AE/EFFECT.

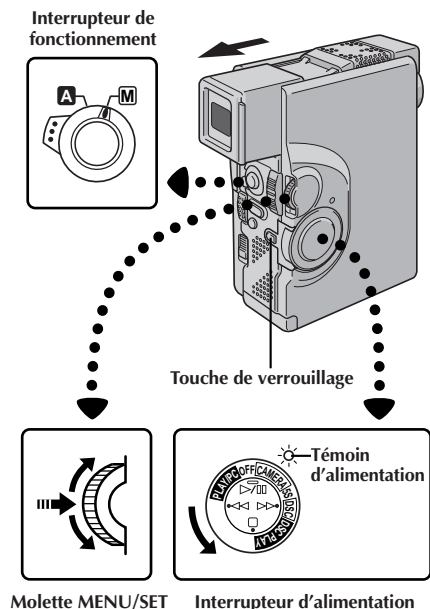

1 SÉLECTIONNER LE MODE DE FONCTIONNEMENT

Régler l'interrupteur de fonctionnement sur "M". Puis, régler l'interrupteur d'alimentation sur "CAMERA" ou "DSC" tout en appuyant sur la touche de verrouillage. Tirer complètement sur le viseur ou ouvrir complètement l'écran LCD.

2 AVOIR ACCÈS AU MENU D'ENREGISTREMENT

Appuyer sur la molette MENU/SET. Le menu d'enregistrement apparaît.

3 AVOIR ACCÈS AU MENU DE SÉLECTION "P.AE/EFFECT"

Tourner la molette MENU/SET pour déplacer la barre lumineuse sur "P.AE/EFFECT", puis appuyer sur la molette.

4 SÉLECTIONNER LE MODE

Déplacer la barre lumineuse sur le mode désiré en tournant la molette MENU/SET, puis appuyer sur la molette.

- Le menu P.AE/EFFECT disparaît et le mode sélectionné est activé. Le symbole du mode sélectionné apparaît.

5 ANNULER LE MODE

Pour couper l'effet sélectionné, revenir au menu P.AE/EFFECT et déplacer la barre lumineuse sur "OFF" en tournant la molette MENU/SET. Puis la presser.

REMARQUES:

- Le programme AE avec effets spéciaux peut être changé pendant l'enregistrement ou pendant l'attente d'enregistrement.
- Les modes suivants ne sont disponibles que si l'interrupteur d'alimentation est réglé sur "CAMERA": "CLASSIC FILM", "STROBE" et "VIDEO ECHO".

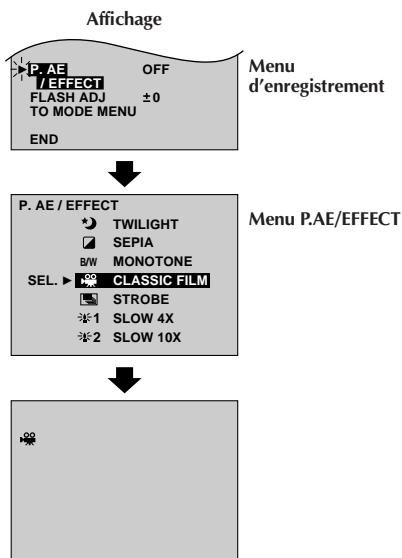

L'indicateur pour le mode sélectionné apparaît, et le mode sélectionné est engagé.



SHUTTER (Vitesse d'obturation variable)

1/50—La vitesse d'obturation est fixée à 1/50 de seconde. Les bandes noires qui apparaissent habituellement en filmant un écran TV deviennent plus étroites.

1/100—La vitesse d'obturation est fixée à 1/100 de seconde. Le scintillement qui se produit en filmant sous un éclairage fluorescent ou une lampe à vapeur de mercure, est réduit.

1/250, 1/500—Ces réglages permettent de filmer des scènes rapides, image par image, et donne des enregistrements vivants, stables à la lecture au ralenti. Plus la vitesse d'obturation est rapide, plus l'image s'assombrit. Utilisez la fonction SHUTTER dans les endroits bien éclairés.

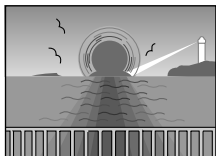

TWILIGHT (Mode crépuscule)

Rend les couchers de soleil plus naturels. La balance des blancs (☀ p. 50) est d'abord réglée sur ☀, mais elle peut être changée pour le réglage voulu. Lorsque le mode crépuscule est choisi, le camescope règle automatiquement la mise au point sur environ 10 m à l'infini. Pour une distance inférieure à 10 m, régler manuellement la mise au point.



SEPIA (Sépia)

Les scènes enregistrées ont une teinte un peu brune, comme les anciennes photographies. Associez cet effet au mode Cinéma pour donner une tonalité ancienne à votre film.

B/W MONOTONE (Noir et blanc)

Comme dans les films anciens, le film est tourné en noir et blanc. (Utilisé avec le mode cinéma, il relève l'effet "Cinéma classique".)



CLASSIC FILM* (Cinéma classique)

Les scènes sont enregistrées avec un effet stroboscopique.



STROBE* (Stroboscope)

L'enregistrement semble être fait d'une série d'images consécutives.

SLOW (Obturateur lent)

Vous pouvez éclairer des sujets ou des zones sombres même plus lumineux qu'ils ne le sont en réalité.

☀ 1 SLOW 4X

La vitesse d'obturation est réglée au 1/12,5 de seconde pour multiplier la sensibilité par 4.

☀ 2 SLOW 10X

La vitesse d'obturation est réglée sur 1/5 de seconde pour offrir 10 fois la sensibilité.

REMARQUES:

- Quand vous utilisez l'obturation lente (SLOW), un léger effet stroboscopique est perceptible.
- Utilisez l'obturation lente (SLOW) uniquement dans les endroits faiblement éclairés.
- L'indicateur de mise au point manuelle peut apparaître et clignoter quand l'obturation lente (SLOW) est en service.
- Si l'image n'est pas nette, faites la mise au point manuellement. Il est recommandé d'utiliser un pied photographique.



VIDEO ECHO* (Écho vidéo)

Effet de rémanence de l'image (image fantôme du sujet), ce qui crée une ambiance fantastique.

Zone de détection de la mise au point

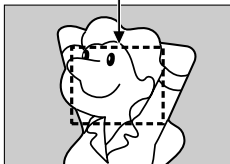

Mise au point

MISE AU POINT AUTOMATIQUE

Le système de mise au point automatique toute distance du camescope permet de filmer en continu de gros plan (à 5 cm du sujet) à l'infini. Toutefois, la mise au point correcte peut ne pas être obtenue dans les situations citées ci-dessous (dans ces cas, utiliser la mise au point manuelle).

- Si deux sujets à des distances différentes se recourent dans la même scène.
- Lorsque l'éclairage est faible.*
- Lorsque le sujet n'a pas de contraste (différence entre luminosité et ombre), tel un mur unicolore et plat ou un ciel bleu sans nuages.*
- Quand un objet sombre se voit à peine dans le viseur.*
- Quand la scène contient des objets minuscules ou identiques qui sont répétés avec régularité.
- Quand la scène est affectée par des rayons de soleil ou de lumière réfléchis à la surface de l'eau.
- En prenant une scène avec un fond à contraste élevé.

* Les avertissements de faible contraste suivants apparaissent en clignotant: ▲, △, ▼ ou ☹

REMARQUES:

- Si l'objectif est sali ou voilé par de la condensation, une mise au point précise n'est pas possible. Maintenir l'objectif propre, en l'essuyant avec un morceau de tissu doux s'il devient sale. Si de la condensation se produit, essuyer avec un tissu doux ou attendre que l'objectif sèche naturellement.
- Pour filmer un sujet près de l'objectif, faire d'abord un zoom arrière (☞ p. 24). En faisant un zoom avant en mode de mise au point automatique, le camescope peut faire automatiquement un zoom arrière en fonction de la distance entre le camescope et le sujet. Lorsque le mode "TELE MACRO" (☞ p. 39) est activé, le camescope ne fera pas de zoom arrière automatiquement.

Interrupteur de fonctionnement

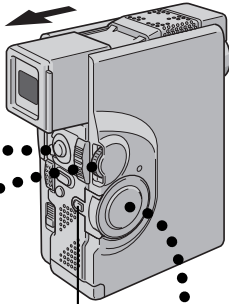
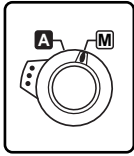

Touche de verrouillage

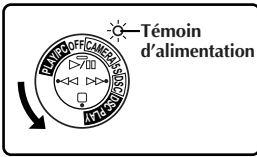
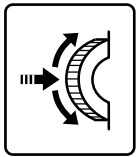

Molette MENU/SET

Interrupteur d'alimentation

Affichage

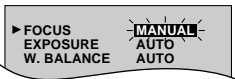

Menu d'enregistrement

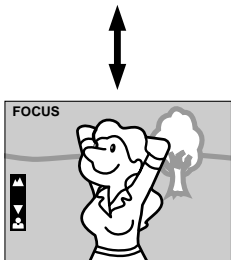
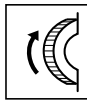
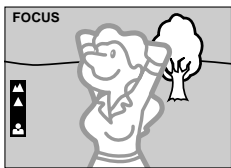

MISE AU POINT MANUELLE

REMARQUE:

Vous devez déjà avoir fait les réglages nécessaires du viseur (☞ p. 10). Si ce n'est pas le cas, le faire avant de continuer.

1 SÉLECTIONNER LE MODE DE FONCTIONNEMENT

Régler l'interrupteur de fonctionnement sur "M". Puis, régler l'interrupteur d'alimentation sur "CAMERA", "5S" ou "DSC" tout en appuyant sur la touche de verrouillage. Tirer complètement sur le viseur ou ouvrir complètement l'écran LCD.

2 AVOIR ACCÈS AU MENU D'ENREGISTREMENT

Appuyer sur MENU/SET. Le menu d'enregistrement apparaît.

3 AVOIR ACCÈS À "FOCUS"

Tourner la molette MENU/SET pour déplacer la barre lumineuse sur "FOCUS", puis presser la molette.

4 AVOIR ACCÈS À LA MISE AU POINT MANUELLE

Tourner la molette MENU/SET pour afficher "MANUAL", puis presser la molette. Le menu d'enregistrement disparaît et "FOCUS" est affiché dans le coin supérieur gauche. La mise au point est verrouillée à ce point.

5 AJUSTER LA MISE AU POINT

Pour un sujet plus éloigné . . .

.... tourner la molette MENU/SET vers le haut. "▲" apparaît et clignote. Passer à l'étape 6.

Pour un sujet plus proche . . .

.... tourner la molette MENU/SET vers le bas. "▼" apparaît et clignote. Passer à l'étape 6.

6 TERMINER LE RÉGLAGE DE LA MISE AU POINT

Appuyer sur la molette MENU/SET. Le réglage de la mise au point est terminé. L'indication change de "FOCUS" à "MANUAL".

• Si vous voulez refaire la mise au point, recommencer à partir de l'étape 2.

Pour revenir à la mise au point automatique (autofocus) . . .

.... tourner la molette MENU/SET pour afficher "AUTO", puis la presser dans l'étape 4. Les indicateurs de mise au point manuelle disparaissent. Ou régler l'interrupteur d'alimentation sur "A".

REMARQUES:

- Une fois que l'interrupteur d'alimentation est réglé sur "OFF", la mise au point manuelle est remise sur "AUTO".
- Bien faire la mise au point en position téléobjectif maximale quand vous utilisez le mode de mise au point manuelle. Si vous faites la mise au point sur un certain sujet en position grand angle, des images bien nettes ne peuvent pas être obtenues en faisant un zoom avant car la profondeur de champ est réduite à des focales plus longues.
- Si le réglage de la mise au point n'est pas possible à une distance plus éloignée ou plus rapprochée, "▲" ou "▼" clignote.

Interrupteur de fonctionnement

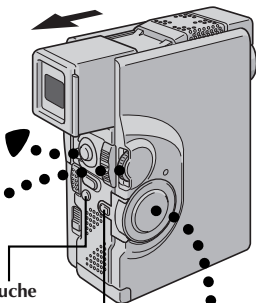
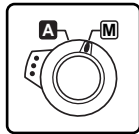

Touche BACK LIGHT

Touche de verrouillage

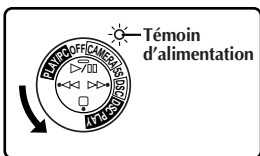
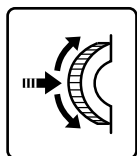

Molette MENU/SET

Interrupteur d'alimentation

Affichage

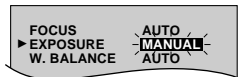

Menu d'enregistrement



Pour rendre l'image plus sombre



Pour rendre l'image plus lumineuse

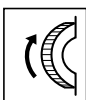

Indicateur de commande d'exposition

Commande d'exposition

Cette caractéristique ajuste automatiquement le diaphragme pour obtenir la meilleure qualité d'image disponible, mais vous pouvez modifier et faire le réglage manuellement.

1 SÉLECTIONNER LE MODE DE FONCTIONNEMENT

Régler l'interrupteur de fonctionnement sur "M". Puis, régler l'interrupteur d'alimentation sur "CAMERA", "5S" ou "DSC" tout en appuyant sur la touche de verrouillage. Tirer complètement sur le viseur ou ouvrir complètement l'écran LCD.

2 AVOIR ACCÈS AU MENU D'ENREGISTREMENT

Appuyer sur MENU/SET. Le menu d'enregistrement apparaît.

3 AVOIR ACCÈS À "EXPOSURE"

Tourner la molette MENU/SET pour déplacer la barre lumineuse sur "EXPOSURE", puis presser la molette.

4 AVOIR ACCÈS À LA COMMANDE D'EXPOSITION

Tourner la molette MENU/SET pour afficher "MANUAL", puis presser la molette. Le menu d'enregistrement disparaît. "EXP." et la barre lumineuse sur l'indicateur de commande d'exposition sont affichés.

5 AJUSTER L'EXPOSITION

Pour rendre l'image plus lumineuse . . .

..... tourner la molette MENU/SET vers le haut. L'indicateur de commande d'exposition augmente (maximum +6). Passer à l'étape 6.

Pour rendre l'image plus sombre . . .

..... tourner la molette MENU/SET vers le bas. L'indicateur de commande d'exposition diminue (minimum -6). Passer à l'étape 6.

6 TERMINER LE RÉGLAGE DE L'EXPOSITION

Appuyer sur la molette MENU/SET. Le réglage de l'exposition est terminé. L'indication change de "EXP." à "MANUAL" et la partie mise en valeur sur l'indicateur de commande d'exposition, disparaît.

• Si vous voulez régler de nouveau l'exposition, reprendre l'étape 2.

Pour revenir à la commande d'exposition automatique . . .

.... tourner la molette MENU/SET pour afficher "AUTO" puis la presser dans l'étape 4. L'indicateur de commande d'exposition disparaît. Ou régler l'interrupteur de fonctionnement sur "A".

REMARQUES:

- Une fois que l'interrupteur d'alimentation est réglé sur "OFF", la commande d'exposition est remise sur "AUTO".
- Le réglage manuel de l'exposition est conseillé dans les situations suivantes:
 - Lorsque vous filmez sous un éclairage indirect ou lorsque l'arrière-plan est trop lumineux.
 - Quand vous filmez un fond reflétant naturellement la lumière (sable ou neige).
 - Quand le fond est sombre dans l'ensemble ou que le sujet est clair.

Pour rendre rapidement le sujet plus lumineux . . .

..... appuyer sur BACK LIGHT. est affiché et le sujet est plus lumineux. Appuyer de nouveau fait disparaître et la luminosité revient au niveau précédent. La valeur montrée par l'indicateur de commande d'exposition plus 2 est le niveau de compensation de contre-jour. Le niveau de compensation maximum est +6. La compensation de contre-jour est également disponible lorsque l'interrupteur de fonctionnement est réglé sur "A".

Interrupteur de fonctionnement

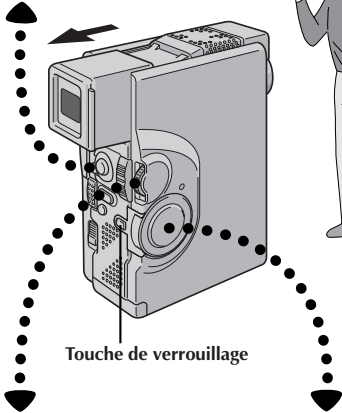
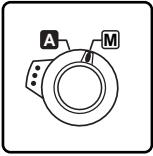

Touche de verrouillage

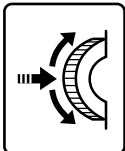

Molette MENU/SET

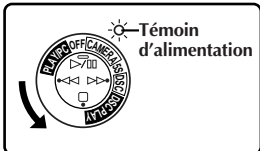

Interrupteur d'alimentation

Affichage

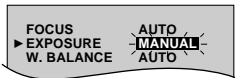

Menu d'enregistrement



Indicateur de verrouillage d'iris

Iris

L'iris fonctionne comme la pupille de l'œil humain. Dans un environnement bien éclairé, la pupille humaine se contracte pour ne pas laisser passer trop de lumière. Quand l'éclairage est faible, la pupille se dilate pour laisser passer plus de lumière.

Verrouillage de l'iris

Utiliser cette fonction pour filmer un sujet mobile, faire un zoom, quand le sujet change de distance (par conséquent sa taille sur l'écran LCD ou dans le viseur), ou quand vous voulez verrouiller le niveau de luminosité.

Quand le sujet est rapproché, laissez l'iris verrouillé. Même si le sujet s'éloigne de vous, l'image ne sera pas assombrie ni éclaircie.

1 SÉLECTIONNER LE MODE DE FONCTIONNEMENT

Régler l'interrupteur de fonctionnement sur "M". Puis, régler l'interrupteur d'alimentation sur "CAMERA", "5S" ou "DSC" tout en appuyant sur la touche de verrouillage. Tirer complètement sur le viseur ou ouvrir complètement l'écran LCD.

2 AVOIR ACCÈS AU MENU D'ENREGISTREMENT

Appuyer sur MENU/SET. Le menu d'enregistrement apparaît.

3 AVOIR ACCÈS À "EXPOSURE"

Tourner la molette MENU/SET pour déplacer la barre lumineuse sur "EXPOSURE", puis presser la molette.

4 AVOIR ACCÈS À LA COMMANDE D'EXPOSITION

Tourner la molette MENU/SET pour afficher "MANUAL", puis presser la molette. "EXP." est affiché.

5 CENTRER LE SUJET, VERROUILLER L'IRIS

Ajuster le zoom pour que le sujet remplisse l'écran LCD ou le viseur, puis maintenir la molette MENU/SET pressée pendant plus de 2 secondes. L'indicateur de commande d'exposition et "L" apparaissent, indiquant que l'iris est verrouillé. Appuyer sur la molette MENU/SET. L'indication affichée dans le coin supérieur gauche change de "EXP." à "MANUAL".

Pour revenir à la commande automatique de l'iris...

... tourner la molette MENU/SET pour afficher "AUTO" puis la presser dans l'étape 4. L'indicateur de commande d'exposition et "L" disparaissent. Ou régler l'interrupteur de fonctionnement sur "A".

REMARQUE:

Le verrouillage de l'iris est recommandé dans les situations suivantes:

- Lorsque vous filmez un fond réfléchissant naturellement la lumière, comme à la plage ou sur les pistes de ski.
- Lorsque vous filmez un sujet éclairé par un projecteur.
- Lorsque le sujet s'éloigne.
- Lorsque vous faites un zooming.

Pour verrouiller la commande d'exposition et l'iris...

... après l'étape 4, ajuster l'exposition en tournant la molette MENU/SET. Puis verrouiller l'iris dans l'étape 5. Pour un verrouillage automatique, tourner la molette MENU/SET pour afficher "AUTO", puis la presser dans l'étape 4. L'iris devient automatique au bout de 2 secondes.

Réglage de la balance des blancs

Un terme qui renvoie à l'exactitude de la reproduction des couleurs sous différents éclairages. Si la balance des blancs est correcte, toutes les autres couleurs seront bien reproduites. En principe, la balance des blancs est réglée automatiquement. Toutefois, l'utilisateur de caméscope expérimenté pourra préférer commander cette fonction manuellement et attendre une reproduction de couleur/teinte plus professionnelle.

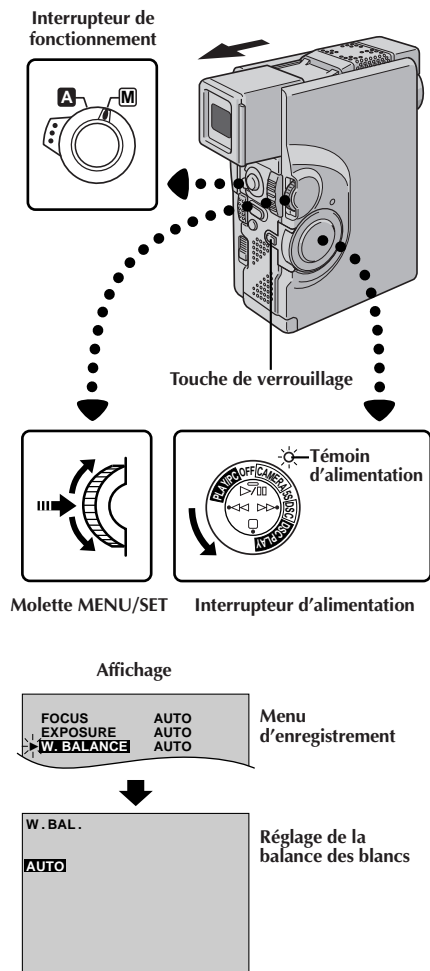

1 SÉLECTIONNER LE MODE DE FONCTIONNEMENT

Régler l'interrupteur de fonctionnement sur "M". Puis, régler l'interrupteur d'alimentation sur "CAMERA", "5S" ou "DSC" tout en appuyant sur la touche de verrouillage. Tirer complètement sur le viseur ou ouvrir complètement l'écran LCD.

2 AVOIR ACCÈS AU MENU D'ENREGISTREMENT

Appuyer sur la molette MENU/SET. Le menu d'enregistrement apparaît.

3 AVOIR ACCÈS À "W.BALANCE"

Tourner la molette MENU/SET pour déplacer la barre lumineuse sur "W.BALANCE", puis appuyer sur la molette.

4 AVOIR ACCÈS AU RÉGLAGE DE LA BALANCE DES BLANCS

Le menu d'enregistrement disparaît. "W.BAL." apparaît dans le coin supérieur gauche et l'indication du mode actuellement sélectionné est également affichée.

5 RÉGLER LES PARAMÈTRES DE FONCTION

Tourner la molette MENU/SET pour boucler sur les réglages disponibles pour la fonction sélectionnée, et arrêter lorsque le réglage voulu apparaît.

"AUTO" – La balance des blancs est ajustée automatiquement. C'est la position pré-réglée en usine.

"☑" – Pour filmer un sujet sur lequel la balance des blancs a déjà été réglée (☑ p. 51).

"☀" – Pour filmer à l'extérieur un jour de beau temps.

"☁" – Pour filmer à l'extérieur un jour couvert.

"☛" – Quand vous utilisez une torche vidéo ou un éclairage similaire.

6 FERMER LE RÉGLAGE DE LA BALANCE DES BLANCS

Appuyer de nouveau sur la molette MENU/SET. La sélection est terminée. L'indication "W. BAL." change en "MANUAL".

REMARQUE:

La balance des blancs ne peut pas être utilisée lorsque Sépia ou Monotone (☑ p. 45) est activé.

Pour revenir à la balance des blancs automatique . . .
 sélectionner "AUTO" dans l'étape 5. Ou régler l'interrupteur de fonctionnement sur "A".

Balance des blancs manuelle

Si le caméscope est utilisé en mode manuel "M", effectuer le réglage manuel de la balance des blancs en filmant sous différents types d'éclairage.

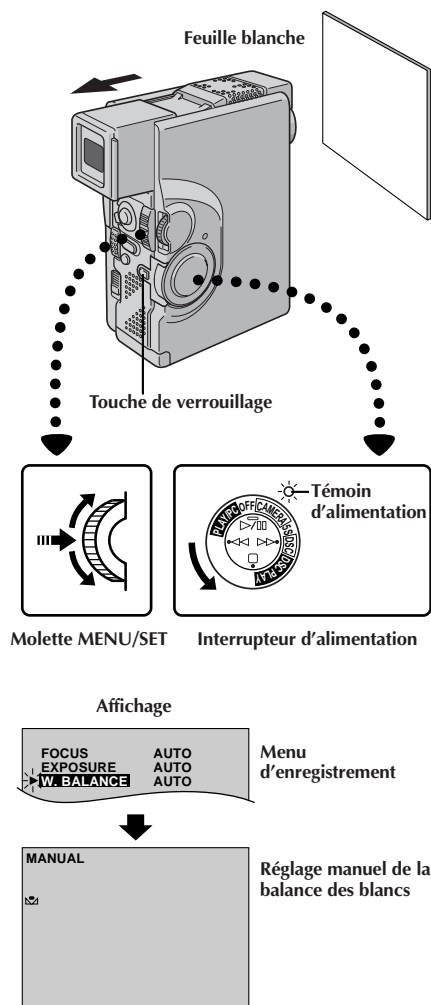

1 SÉLECTIONNER LE MODE DE FONCTIONNEMENT

Suivre les étapes 1 à 5 du réglage de la balance des blancs (☞ p. 50), sélectionner "☑ MAN."

2 RÉGLER LA BALANCE DES BLANCS MANUELLE

Tenir une feuille de papier blanc devant le sujet. Ajuster le zoom ou se déplacer pour que la feuille blanche remplisse l'écran.

3 ENTRER LE RÉGLAGE

Appuyer sur la touche MENU/SET jusqu'à ce que ☑ commence à clignoter.

- Lorsque le réglage est terminé, ☑ s'arrête de clignoter.

4 SORTIR DU RÉGLAGE MANUEL DE LA BALANCE DES BLANCS

Appuyer sur la molette MENU/SET. L'indication "W.BAL." change en "MANUAL" et uniquement l'indicateur de balance des blancs manuelle ☑ est affiché.

Pour changer la teinte de l'enregistrement . . .

.... à l'étape 2, remplacez la feuille blanche par une feuille de couleur. La balance des blancs se règle en fonction de la couleur et la teinte générale de l'image change. Du papier rouge donne une teinte verte sombre, du papier bleu, une teinte orangée et du papier jaune, un violet sombre.

REMARQUES:

- Dans l'étape 2, il peut être difficile de faire la mise au point sur la feuille blanche dans certaines circonstances. Dans un tel cas, ajuster manuellement la mise au point (☞ p. 47).
- Un sujet peut être filmé sous différents types d'éclairage en intérieur (lumière naturelle, lumière fluorescente, bougies, etc.). La température de couleur étant différente selon le type de lumière, la teinte du sujet varie en fonction des réglages de la balance des blancs. Utilisez cette fonction pour obtenir une image plus naturelle.
- Le réglage de la balance des blancs effectué dans le mode de la balance des blancs manuelle reste mémorisé même après la mise hors tension de l'appareil ou le retrait de la batterie.

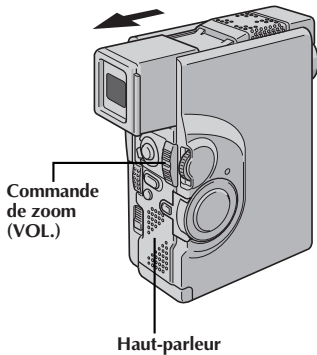
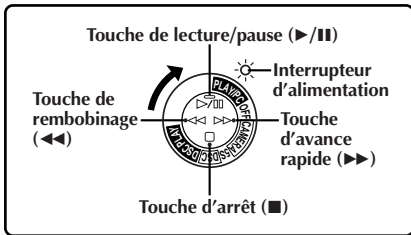
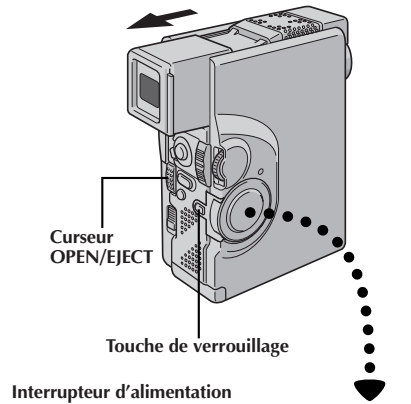

Indication sur l'écran LCD/dans le viseur

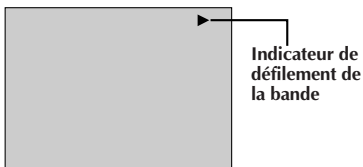

1 MISE EN PLACE D'UNE CASSETTE

Faire coulisser **OPEN/EJECT** dans le sens de la flèche puis basculer le volet ouvert jusqu'à son blocage. Le logement s'ouvre automatiquement. Introduire une cassette et appuyer sur "PUSH HERE" pour fermer le logement.

2 SÉLECTIONNER LE MODE DE FONCTIONNEMENT

Régler l'interrupteur d'alimentation sur "**PLAY/PC**" tout en appuyant sur la touche de verrouillage située sur l'interrupteur. Le témoin d'alimentation s'allume.

3 LECTURE

Appuyer sur ▶/⏸. L'image de lecture apparaît.

4 TERMINER LA LECTURE

Appuyer sur ■.

Rebobinage ou avance rapide de la bande

En mode d'arrêt, appuyer sur ◀◀ pour le rebobinage ou sur ▶▶ pour l'avance rapide.

REMARQUES:

- Si le mode d'arrêt dure pendant 5 minutes lorsque la source d'alimentation est une batterie, l'alimentation du camescope est coupée automatiquement. Pour remettre l'alimentation, régler l'interrupteur d'alimentation sur "OFF", puis sur "**PLAY/PC**".
- L'image de lecture peut également être visionnée dans le viseur (avec le viseur tiré) ou sur un téléviseur raccordé (☞ p. 70, 71). Le fonctionnement du camescope reste le même comme décrit dans cette section.
- Vous pouvez également voir l'image de lecture sur l'écran lorsqu'il est retourné et rétracté.
- Indications de l'écran LCD/du viseur:
 - Lorsque l'énergie est fournie par la batterie: l'indicateur d'énergie restante dans la batterie "☐" est affiché sur l'écran LCD lorsque l'écran est allumé. Lorsque l'énergie est fournie à travers le cordon CC: "☐" n'apparaît pas.
 - Dans le mode d'arrêt, aucune de ces indications n'est affichée dans le viseur.
- Les bandes protégées contre la copie ne peuvent pas être lues. L'écran devient bleu.

Commande de volume du haut-parleur (ou du casque)

Vous pouvez ajuster le volume du haut-parleur (ou du casque branché à la prise casque) en poussant sur la commande de zoom.

1 AJUSTER LE VOLUME

Si vous voulez relever le volume . . .

.... pousser la commande de zoom (VOL.) vers "+".

Si vous voulez baisser le volume . . .

.... pousser la commande de zoom (VOL.) vers "-".

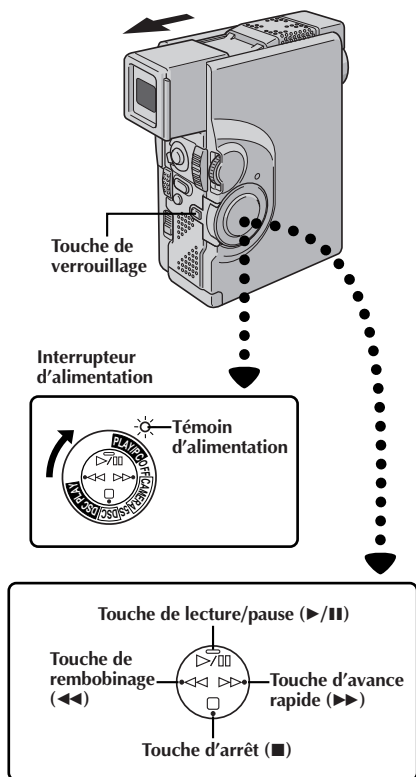

CARACTÉRISTIQUE: Pause sur image

OBJECTIF:

Pour faire une pause pendant la lecture.

OPÉRATION:

- 1) Appuyer sur ▶/■ pendant la lecture.
- 2) Pour revenir en lecture normale, appuyer de nouveau sur ▶/■.

REMARQUES:

- Si l'arrêt sur image dure pendant plus de 3 minutes, le mode d'arrêt du camescope est engagé automatiquement. Au bout de 5 minutes dans le mode d'arrêt, l'alimentation du camescope est coupée automatiquement.
- Quand ▶/■ est pressée, l'image peut ne pas s'arrêter immédiatement pour que le camescope puisse stabiliser l'image fixe. Pendant ce temps, si PAUSE (■) sur la télécommande est pressée, la lecture au ralenti commencera. Ce n'est pas un mauvais fonctionnement.

CARACTÉRISTIQUE: Recherche accélérée

OBJECTIF:

Offrir une recherche à grande vitesse dans un sens ou l'autre.

OPÉRATION:

- 1) Appuyer sur ▶▶ pour le sens avant ou sur ◀◀ pour le sens inverse pendant la lecture.
- 2) Pour revenir en lecture normale, appuyer sur ▶/■.

REMARQUES:

- Pendant la lecture, presser et maintenir ◀◀ ou ▶▶. La recherche continue tant que vous maintenez la touche. Une fois relâchée, la lecture normale reprend.
- Un léger effet de mosaïque apparaît sur l'écran pendant la recherche accélérée. Ce n'est pas un mauvais fonctionnement.

CARACTÉRISTIQUE: Lecture au ralenti

Disponible uniquement avec la télécommande RM-V713U (fournie) (☞ p. 82).

CARACTÉRISTIQUE: Lecture image par image

Disponible uniquement avec la télécommande RM-V713U (fournie) (☞ p. 82).

CARACTÉRISTIQUE: Lecture avec zoom

Disponible uniquement avec la télécommande RM-V713U (fournie) (☞ p. 82).

CARACTÉRISTIQUE: Effets spéciaux en lecture

Disponible uniquement avec la télécommande RM-V713U (fournie) (☞ p. 83).

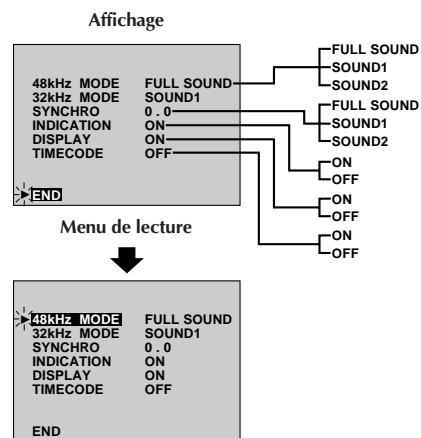
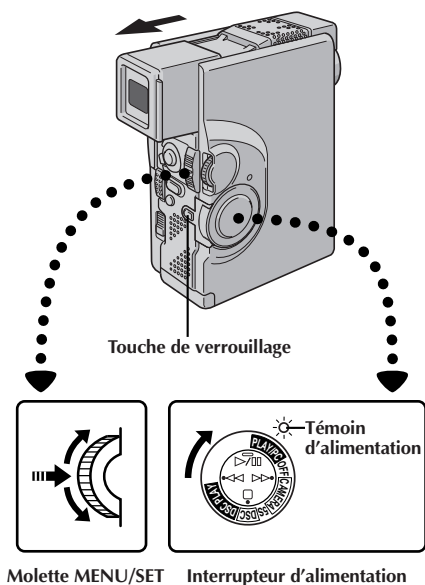

Menu de lecture

Le menu de lecture vous permet de régler les fonctions suivantes:

Son (32 kHz, 48 kHz), Synchro Comp, Indication, Display et Time Code. Les instructions suivantes sont valables pour toutes ces fonctions sauf Synchro Comp (☞ p. 88, 89).

1 SÉLECTIONNER LE MODE DE FONCTIONNEMENT

Régler l'interrupteur d'alimentation sur "PLAY/PC" tout en appuyant sur la touche de verrouillage et tirer complètement sur le viseur ou ouvrir complètement l'écran LCD.

2 AVOIR ACCÈS AU MENU DE LECTURE

Appuyer sur MENU/SET. Le menu de lecture apparaît.

3 SÉLECTIONNER LA FONCTION

Déplacer la barre lumineuse sur la fonction désirée en tournant la molette MENU/SET. Appuyer sur la molette de sélection pour activer.

4 RÉGLER LES PARAMÈTRES DE FONCTION

Tourner la molette MENU/SET pour visualiser les réglages disponibles pour la fonction sélectionnée, et arrêter lorsque le réglage voulu apparaît. Puis appuyer sur la molette MENU/SET, et la barre lumineuse se déplace automatiquement sur "END".

- Pour régler les paramètres d'une fonction différente, répéter les étapes 3 et 4.

5 FERMER LE MENU

Appuyer de nouveau sur la molette MENU/SET et le menu disparaît.

Son de lecture

Pendant la lecture, le camescope détecte automatiquement le mode dans lequel le son a été enregistré et le reproduit dans le même mode. Sélectionnez le type de son qui doit accompagner l'image de lecture (32 kHz est pré-réglé sur "SOUND 1" et 48 kHz est pré-réglé sur "FULL SOUND").

Son enregistré	Affichage	Sortie son
32 kHz	FULL SOUND	Son stéréo
	SOUND 1	
	SOUND 2	
48 kHz	FULL SOUND	Son stéréo
	SOUND 1	Son "G" sur les deux canaux
	SOUND 2	Son "D" sur les deux canaux

Lorsque vous regardez une cassette enregistrée à 32 kHz, si vous voulez écouter une piste sonore spécifique, ouvrez le menu de lecture et, à l'étape 3 de la page 54, sélectionnez "32 kHz MODE" et réglez-le sur "FULL SOUND", "SOUND1" ou "SOUND 2". Lors de la lecture d'une cassette enregistrée à 48 kHz, procédez de la même manière.

REMARQUES:

- Vous pouvez aussi utiliser la touche **AUDIO MONITOR** de la télécommande RM-V713U fournie pour changer la sortie son (sans rentrer sur le menu de lecture). Bien pointer la télécommande vers le capteur de télécommande du camescope.
- Pendant la lecture, le camescope détecte le mode dans lequel le son a été enregistré. Cependant, la détection n'est pas possible pendant l'avance ou le rebobinage rapide. Pendant la lecture, le mode de son est affiché dans le coin supérieur gauche.

Affichage

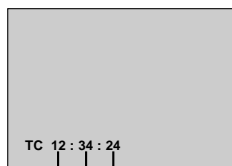

*25 images = 1 seconde

TIME CODE (Affichage du time code pendant la lecture)

Vous pouvez afficher le time code sur l'écran pendant la lecture, ce qui est particulièrement utile lors du montage. Cette fonction est pré-réglée sur "OFF". Pour la mettre en service, sélectionnez "TIME CODE" sur le menu de lecture et changez le réglage (☞ p. 54).

ON – Le time code est affiché sur l'écran.

OFF – Le time code n'est pas affiché.

DISPLAY (Affichage de la date pendant la lecture)

Si l'heure a été réglée, la date est automatiquement enregistrée séparément du signal vidéo. Vous pouvez afficher ou supprimer la date quand vous le souhaitez pendant la lecture. Cette fonction est pré-réglée sur "ON". Pour la mettre hors service, sélectionnez "DISPLAY" dans le menu de lecture et changez le réglage (☞ p. 54).

ON – La date est affichée sur l'écran.

OFF – La date n'est pas affichée.

INDICATION

Vous pouvez faire disparaître les indications de son de lecture, de time code et de date. Cette fonction a priorité sur les réglages "TIME CODE" et "DISPLAY" dans le menu de lecture. Le réglage en usine est "ON". Pour la mettre hors service, sélectionner "INDICATION" dans le menu de lecture et changer le réglage (☞ p. 54).

OFF – Les indications de son de lecture, de time code et de date n'apparaissent pas sur l'écran de lecture.

ON – Les indications de son de lecture, de time code et de date sont affichées en fonction des réglages de "TIME CODE" et de "DISPLAY" dans le menu de lecture.

REMARQUE:

Si "INDICATION" est réglé dans le menu de date/heure, "INDICATION" dans le menu de lecture aura le même réglage (☞ p. 34 à 38).

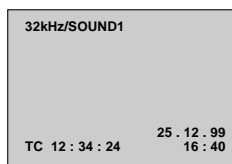
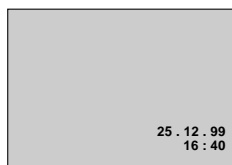

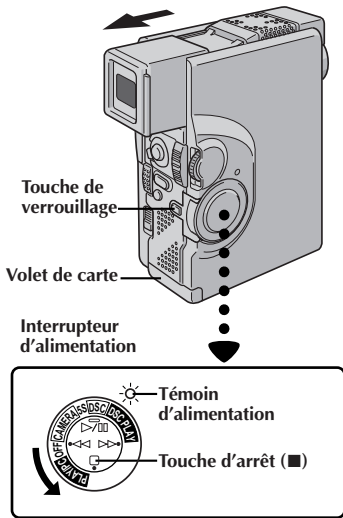

[Pour lecture normale] [Pour lecture automatique]

Pour afficher la vue suivante

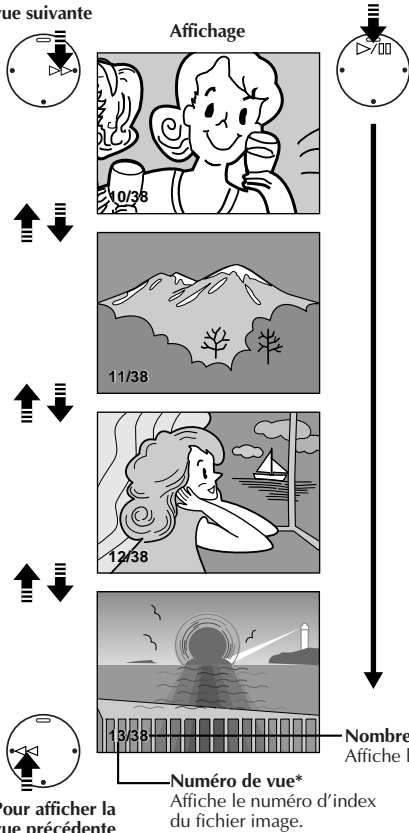

Pour afficher la vue précédente

Lecture normale

Les photos prises avec le caméscope sont numérotées automatiquement, puis rangées dans l'ordre numérique sur la carte MultiMediaCard. Vous pouvez visionner les images enregistrées, une par une, comme en feuilletant un album photo.

1 CHARGER UNE CARTE MULTIMEDIACARD

Ouvrir le volet de carte. Introduire une carte MultiMediaCard, puis refermer le volet de carte.

2 SÉLECTIONNER LE MODE DE FONCTIONNEMENT

Régler l'interrupteur d'alimentation sur "DSC PLAY" tout en appuyant sur la touche de verrouillage. Ouvrir complètement le moniteur LCD ou tirer complètement sur le viseur.

- Une image enregistrée est affichée.

3 AFFICHER UNE AUTRE VUE

Appuyer sur ►► pour afficher la vue suivante.
Appuyer sur ◄◄ pour afficher la vue précédente.

Lecture automatique

Vous pouvez faire défiler automatiquement toutes les images enregistrées dans la mémoire.

1 CHARGER UNE CARTE MULTIMEDIACARD

Ouvrir le volet de carte. Introduire une carte MultiMediaCard, puis refermer le volet de carte.

2 SÉLECTIONNER LE MODE DE FONCTIONNEMENT

Régler l'interrupteur d'alimentation sur "DSC PLAY" tout en appuyant sur la touche de verrouillage. Ouvrir complètement le moniteur LCD ou tirer complètement sur le viseur.

- Une image enregistrée est affichée.

3 LANCER LA LECTURE AUTOMATIQUE

Appuyer sur ►/II.

- Si vous appuyez sur ◄◄ pendant la lecture automatique, les images sont affichées dans l'ordre décroissant.
- Si vous appuyez sur ►► pendant la lecture automatique, les images sont affichées dans l'ordre croissant.

4 ARRÊTER LA LECTURE AUTOMATIQUE

Appuyer sur ■.

REMARQUE:

Même si vous prenez une nouvelle photo après lecture d'une autre de numéro faible, il n'y aura pas d'écriture sur une image existante, car les nouvelles images sont enregistrées automatiquement après la dernière enregistrée.

* N'est pas affiché lorsque "INDICATION" est réglé sur "OFF" dans le menu de date/heure (p. 38) ou dans le menu de lecture vidéo (p. 55).

Diaporama

Vous pouvez faire défiler automatiquement toutes les images enregistrées dans la mémoire dans l'ordre numérique. Chaque image fixe recouvre la précédente à partir du bas de l'écran vers le haut.

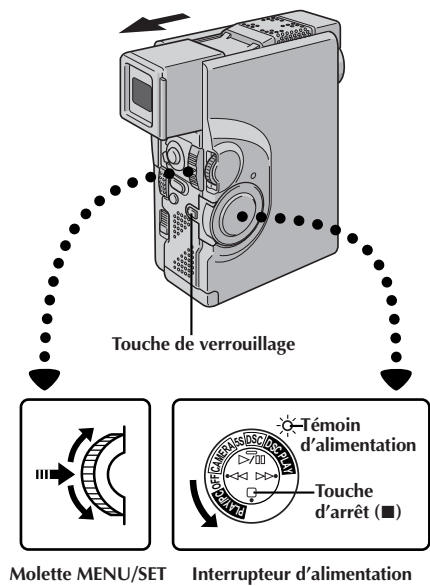

1 SÉLECTIONNER LE MODE DE FONCTIONNEMENT

Régler l'interrupteur d'alimentation sur " **DSC PLAY** " tout en appuyant sur la touche de verrouillage. Ouvrir complètement le moniteur LCD ou tirer complètement sur le viseur.

2 AVOIR ACCÈS AU MENU DE LECTURE

Appuyer sur MENU/SET. Le menu de lecture apparaît.

3 LANCER LE DIAPORAMA

Déplacer la barre lumineuse sur "SLIDE SHOW" en tournant la molette MENU/SET, et appuyer sur la molette. Le diaporama commence.

4 ARRÊTER LE DIAPORAMA

Appuyer sur ■.

Affichage

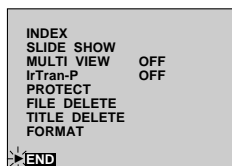

Menu de lecture

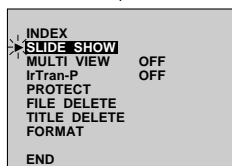

REMARQUE:

Alors que le diaporama est effectué, l'image peut être parasitée.

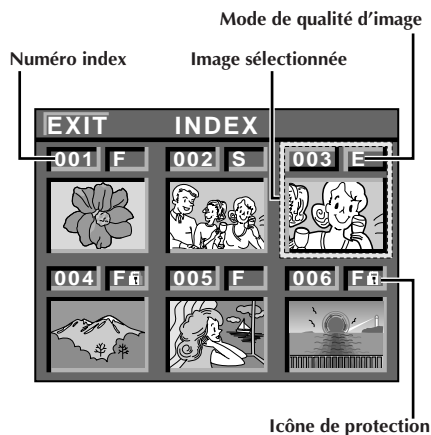

Écran INDEX

Les photos que vous prenez peuvent être affichées ensemble avec leur information index. Commode pour vérifier les photos prises antérieurement, l'écran INDEX montre également le mode de qualité d'image aussi bien que des images qui sont protégées contre un effacement accidentel.

001: Numéro index

Les numéros index sont marqués à partir de 001. Par exemple, lorsque 10 images sont enregistrées (numéro index: 001 à 010), si trois images avec les numéros index 002, 004 et 006 sont effacées de la mémoire, les images restantes sont automatiquement déplacées pour remplir les trous dans l'ordre numérique.

Par conséquent, le nombre d'images restantes est 7, et les nouveaux numéros index iront de 001 à 007.

F/S/E: Mode de qualité d'image

Affiche le mode de qualité d'image de l'image enregistrée. Il y a 3 modes disponibles: FINE, STANDARD et ECONOMY (dans l'ordre de la qualité).

: Protection

Lorsqu'une image est protégée contre son effacement accidentel, une marque de cadenas apparaît à côté de l'indicateur de mode de qualité d'image, et cette image ne peut pas être effacée.

Image sélectionnée

Une image est encadrée quand elle est sélectionnée.

Tourner la molette **MENU/SET** pour déplacer le cadre vert sur l'image désirée.

Molette MENU/SET

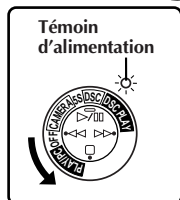
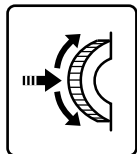
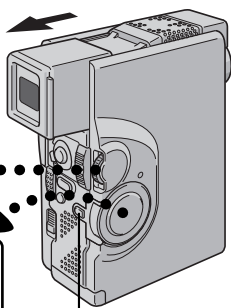
Interrupteur
d'alimentation

Touche de verrouillage

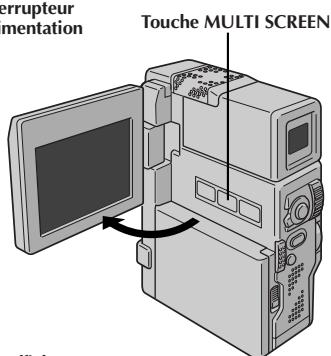

Touche MULTI SCREEN

Affichage

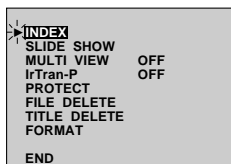

Menu de lecture

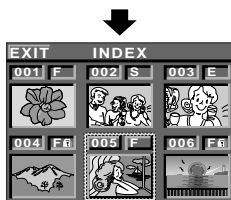

Écran INDEX



Écran de lecture

Lecture indexée

Vous pouvez visionner six images enregistrées en mémoire à la fois. Utiliser ce mode pour chercher une image que vous voulez visionner.

1 SÉLECTIONNER LE MODE DE FONCTIONNEMENT

Régler l'interrupteur d'alimentation sur " **DSC PLAY** " tout en appuyant sur la touche de verrouillage. Ouvrir complètement le moniteur LCD ou tirer complètement sur le viseur.

- Une image enregistrée est affichée.

2 AVOIR ACCÈS À L'ÉCRAN INDEX

Appuyer sur **MULTI SCREEN**. L'écran INDEX apparaît.

OU

Sélectionner "INDEX" dans le menu de lecture (Pour avoir accès au menu de lecture, appuyer sur **MENU/SET**).

3 AFFICHER L'IMAGE DÉSIRÉE

Tourner la molette **MENU/SET** pour déplacer le cadre sur l'image désirée et appuyer sur la molette. L'image sélectionnée dans l'écran INDEX est affichée.

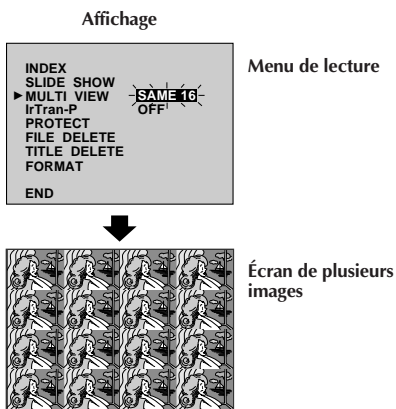
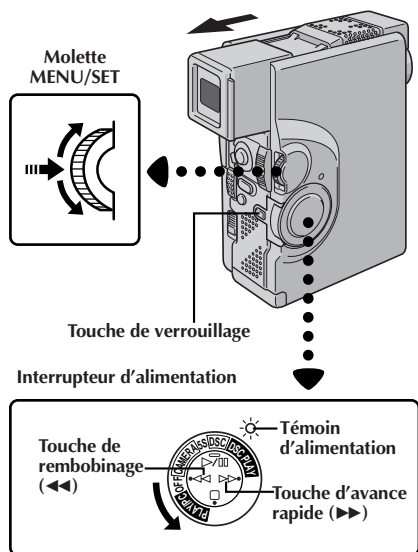

Écran de plusieurs images

Trois écrans de plusieurs images peuvent être créés : écrans de 4 images identiques, de 16 images identiques ou de 4 images différentes sélectionnées par l'utilisateur.

1 SÉLECTIONNER LE MODE DE FONCTIONNEMENT

Régler l'interrupteur d'alimentation sur "DSC PLAY" tout en appuyant sur la touche de verrouillage. Ouvrir complètement le moniteur LCD ou tirer complètement sur le viseur.

- Une image enregistrée est affichée.
- Pour créer un écran de plusieurs images en utilisant la même image, sélectionner une image avant d'effectuer l'étape 2.

2 AVOIR ACCÈS AU MENU DE LECTURE

Appuyer sur MENU/SET. Le menu de lecture apparaît.

3 SÉLECTIONNER LA FONCTION

Tourner la molette MENU/SET pour déplacer la barre lumineuse sur "MULTI VIEW" et appuyer sur la molette. Le paramètre sélectionné clignote.

REMARQUES:

- En imprimant un écran de plusieurs images sur une imprimante qui supporte des feuilles prédécoupées, vous pouvez créer des étiquettes de toute image que vous aimez. Pour des détails, lire le mode d'emploi de l'imprimante.
- Pour créer un écran de plusieurs images en utilisant la même image avec un titre/cadre, sélectionner d'abord le titre/cadre, se référant à "Incrustation d'un titre/cadre" (☞ p. 69), puis passer à l'étape 2 ci-dessus.
- Si un titre/cadre est incrusté sur l'image de lecture avant d'avoir effectué l'étape 2 ci-dessus, il sera impossible de régler "MULTI VIEW" sur "SELECTED 4".

POUR CRÉER UN ÉCRAN DE PLUSIEURS IMAGES EN UTILISANT LA MÊME IMAGE

Avant de faire la suite, effectuer les étapes 1 à 3 ci-dessus.

4 SÉLECTIONNER LE MODE

Tourner la molette MENU/SET jusqu'à ce que "SAME 4" ou "SAME 16" apparaisse.

5 CRÉER UN ÉCRAN DE PLUSIEURS IMAGES

Appuyer sur la molette MENU/SET. Un écran de plusieurs images affichant 4 ou 16 fois la même image apparaît.

6 FERMER L'ÉCRAN DE PLUSIEURS IMAGES

Régler "MULTI VIEW" sur "OFF" dans le menu de lecture.

OU

Appuyer sur ▶▶ ou ◀◀ pour afficher une autre image.

REMARQUE:

Si vous voulez changer les images fixes qui composent l'écran de plusieurs images, passer en lecture normale et changer le réglage "MULTI VIEW" dans le menu de lecture.

Molette MENU/SET

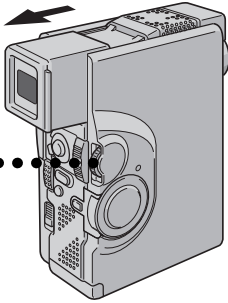
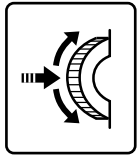

Affichage

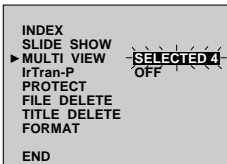

Menu de lecture

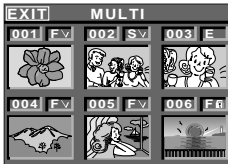
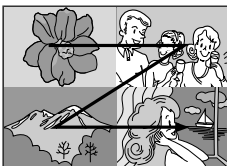
Écran index
MULTIÉcran de plusieurs
images

POUR CRÉER UN ÉCRAN DE PLUSIEURS IMAGES EN UTILISANT DES IMAGES SÉLECTIONNÉES

Avant de faire la suite, effectuer les étapes 1 à 3 (☞ p. 60).

4 SÉLECTIONNER LE MODE

Tourner la molette **MENU/SET** jusqu'à l'apparition de "SELECTED 4" et appuyer sur la molette. L'écran index **MULTI** apparaît.

5 SÉLECTIONNER LES IMAGES

Tourner la molette **MENU/SET** pour déplacer le cadre sur l'image désirée et appuyer sur la molette. "✓" apparaît sur l'image sélectionnée. Répéter cette procédure pour les 4 images à sélectionner.

- Pour annuler la sélection d'une image, tourner la molette **MENU/SET** pour déplacer le cadre sur l'image désirée et appuyer sur la molette. "✓" disparaît.

6 CRÉER UN ÉCRAN DE PLUSIEURS IMAGES

Tourner la molette **MENU/SET** vers le haut pour sélectionner "EXIT" et la presser. L'écran de plusieurs images des images sélectionnées apparaît.

- Les images sélectionnées sont affichées dans l'ordre numérique de gauche à droite et de haut en bas.
- Si vous sortez avant d'avoir sélectionné les 4 images, l'écran de plusieurs images est annulé.

7 FERMER L'ÉCRAN DE PLUSIEURS IMAGES

Régler "MULTI VIEW" sur "OFF" dans le menu de lecture.

OU

Appuyer sur ►► ou ◀◀ pour afficher une autre image.

REMARQUE:

Si vous voulez changer les images fixes qui composent l'écran de plusieurs images, passer en lecture normale et changer le réglage "MULTI VIEW" dans le menu de lecture.

Protection des images

Le mode de protection contribue à éviter l'effacement accidentel d'images. Lorsqu'une marque de cadenas est affichée à côté de l'indication du mode de qualité d'image, cette image ne peut pas être effacée.

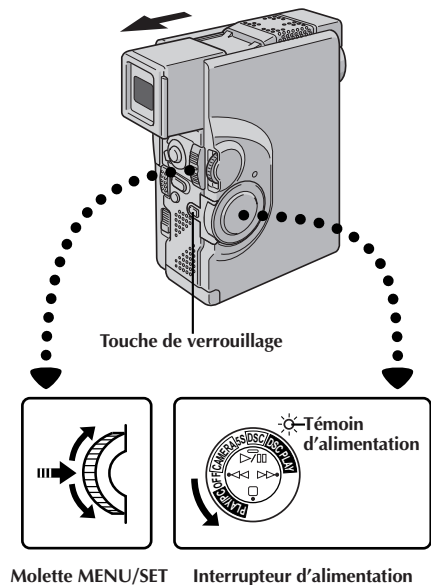

1 SÉLECTIONNER LE MODE DE FONCTIONNEMENT

Régler l'interrupteur d'alimentation sur "DSC PLAY" tout en appuyant sur la touche de verrouillage. Ouvrir complètement le moniteur LCD ou tirer complètement sur le viseur.

- Une image enregistrée est affichée.

2 AVOIR ACCÈS AU MENU DE LECTURE

Appuyer sur MENU/SET. Le menu de lecture apparaît.

3 SÉLECTIONNER LA FONCTION

Tourner la molette MENU/SET pour déplacer la barre lumineuse sur "PROTECT" et appuyer sur la molette. L'écran index PROTECT apparaît.

POUR PROTÉGER UNE IMAGE

Avant de faire la suite, effectuer les étapes 1 à 3 ci-dessus.

4 SÉLECTIONNER L'IMAGE

Tourner la molette MENU/SET pour déplacer le cadre sur l'image désirée et appuyer sur la molette. Une marque de cadenas "🔒" apparaît sur l'image sélectionnée.

Répéter cette procédure pour toutes les images que vous ne voulez pas effacer par accident.

5 TERMINER LA SÉLECTION

Tourner la molette MENU/SET vers le haut pour sélectionner "EXIT" et appuyer sur la molette. L'écran de lecture normale apparaît.

REMARQUE:

Lorsque la mémoire est initialisée ou corrompue, même les images protégées sont effacées. Si vous ne voulez pas perdre des images importantes, nous vous recommandons de les transférer vers un PC et de les sauvegarder.

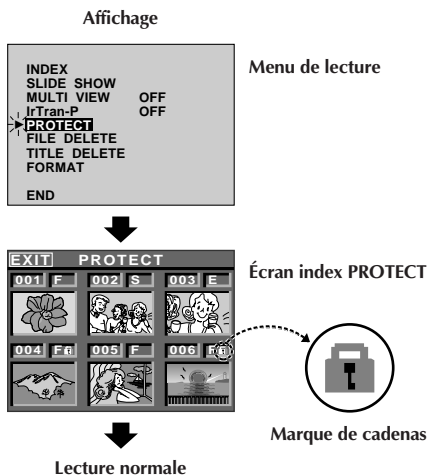

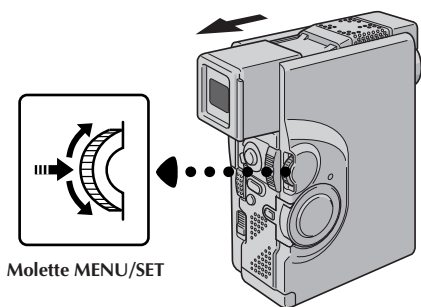

Molette MENU/SET

POUR RETIRER LA PROTECTION

Avant de faire la suite, effectuer les étapes 1 à 3 (☞ p. 62).

4 SÉLECTIONNER LES IMAGES

Tourner la molette MENU/SET pour déplacer le cadre sur l'image désirée et appuyer sur la molette. Une marque de cadenas "🔒" située au dessus de l'image disparaît et l'image n'est plus protégée. Répéter cette procédure pour toutes les images pour lesquelles vous voulez retirer la protection.

5 TERMINER LA PROTECTION

Tourner la molette MENU/SET vers le haut pour sélectionner "EXIT" et appuyer sur la molette. L'écran de lecture normale apparaît.

Affichage

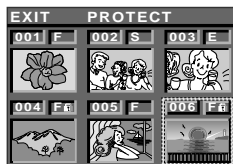

Écran index PROTECT

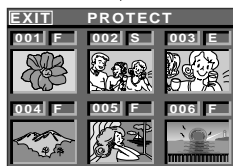

Lecture normale

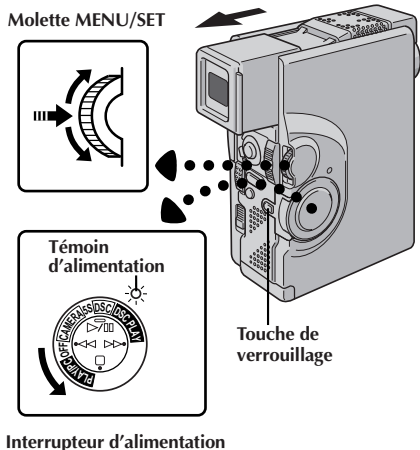

Affichage

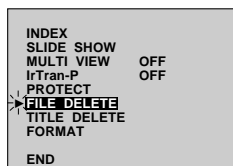

Menu de lecture

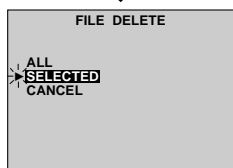

Écran FILE DELETE

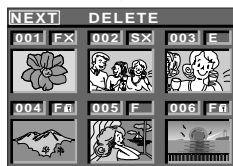

Écran index DELETED

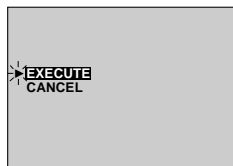

Écran de confirmation d'effacement

Lecture normale

Effacement d'images

Des photos prises précédemment peuvent être effacées une à une ou toutes en même temps.

1 SÉLECTIONNER LE MODE DE FONCTIONNEMENT

Régler l'interrupteur d'alimentation sur "DSC PLAY" tout en appuyant sur la touche de verrouillage. Ouvrir complètement le moniteur LCD ou tirer complètement sur le viseur.

- Une image enregistrée est affichée.

2 AVOIR ACCÈS AU MENU DE LECTURE

Appuyer sur MENU/SET. Le menu de lecture apparaît.

3 SÉLECTIONNER LA FONCTION

Tourner la molette MENU/SET pour déplacer la barre lumineuse sur "FILE DELETE" et appuyer sur la molette. L'écran FILE DELETE apparaît.

POUR SÉLECTIONNER UNE IMAGE PAR SURVOL DES IMAGES ENREGISTRÉES EN MÉMOIRE

Avant de faire la suite, effectuer les étapes 1 à 3 ci-dessus.

4 SÉLECTIONNER LE MODE

Tourner la molette MENU/SET pour sélectionner "SELECTED" et appuyer sur la molette. L'écran index DELETED apparaît.

5 SÉLECTIONNER L'IMAGE

Tourner la molette MENU/SET pour déplacer le cadre sur l'image désirée que vous voulez effacer et appuyer sur la molette. Un "X" apparaît au dessus de l'image sélectionnée. Répéter cette procédure pour toutes les images que vous voulez effacer.

Pour retirer la sélection de l'image, appuyer de nouveau sur MENU/SET. La marque "X" disparaît.

6 TERMINER LA SÉLECTION

Tourner la molette MENU/SET vers le haut pour sélectionner "NEXT" et appuyer sur la molette. L'écran de confirmation d'effacement apparaît.

7 EFFACER L'IMAGE

Tourner la molette MENU/SET pour sélectionner "EXECUTE" et appuyer sur la molette. Les images sélectionnées sont effacées et l'écran de lecture normale apparaît.

- Si vous voulez annuler l'effacement, tourner la molette MENU/SET pour sélectionner "CANCEL" et appuyer sur la molette.

ATTENTION:

En effaçant des images, ne jamais retirer la carte MultiMediaCard ni débrancher l'alimentation, ce qui pourrait corrompre la mémoire. S'assurer également d'utiliser l'adaptateur secteur/chargeur, car un mauvais fonctionnement pourrait se produire si l'énergie de la batterie devient épuisée en cours d'opération.

POUR EFFACER TOUTES LES IMAGES

Avant de faire la suite, effectuer les étapes 1 à 3 (☞ p. 64).

4 SÉLECTIONNER LE MODE

Tourner la molette **MENU/SET** pour sélectionner "ALL" et appuyer sur la molette. L'écran de confirmation d'effacement apparaît.

5 EFFACER LES IMAGES

Tourner la molette **MENU/SET** pour sélectionner "EXECUTE" et appuyer sur la molette. Toutes les images sont effacées.

- Si vous voulez annuler l'effacement, tourner la molette **MENU/SET** pour sélectionner "CANCEL" et appuyer sur la molette.

Molette MENU/SET

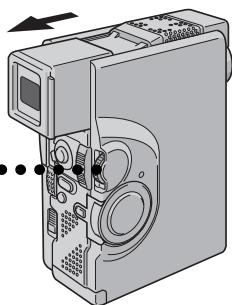
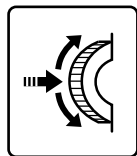

Affichage

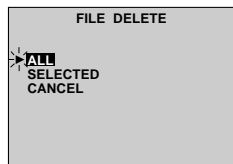

Écran FILE DELETE

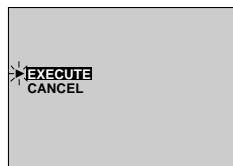

Écran de confirmation d'effacement



Lecture normale

Molette MENU/SET

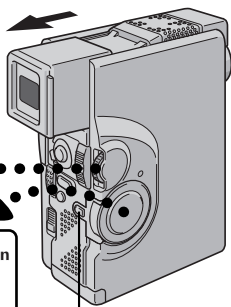
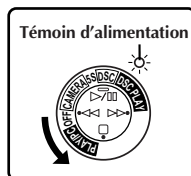
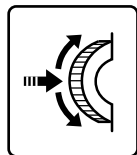

Touche de verrouillage

Interrupteur d'alimentation

Affichage

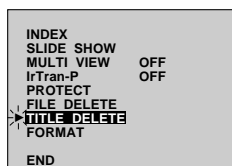

Menu de lecture

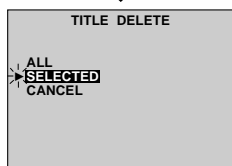

Écran TITLE DELETE



Écran index DELETE

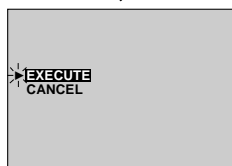

Écran de confirmation d'effacement

Lecture normale

Effacement de titres/cadres

Un titre/cadre créé sur un PC peut être transféré sur une carte MultiMediaCard en utilisant le logiciel fourni. Les titres/cadres qui ont été transférés sur une carte MultiMediaCard peuvent être effacés quand ils ne sont plus nécessaires.

Il y a deux façons d'effacer des titres/cadres créés précédemment: par survol sur les titres/cadres individuellement ou en les effaçant tous en même temps.

1 SÉLECTIONNER LE MODE DE FONCTIONNEMENT

Régler l'interrupteur d'alimentation sur "DSC PLAY" tout en appuyant sur la touche de verrouillage. Ouvrir complètement le moniteur LCD ou tirer complètement sur le viseur.

- Une image enregistrée est affichée.

2 AVOIR ACCÈS AU MENU DE LECTURE

Appuyer sur MENU/SET. Le menu de lecture apparaît.

3 SÉLECTIONNER LA FONCTION

Tourner la molette MENU/SET pour déplacer la barre lumineuse sur "TITLE DELETE" et appuyer sur la molette. L'écran TITLE DELETE apparaît.

REMARQUES:

- Si des titres/cadres créés sur un PC n'ont pas été transférés sur une carte MultiMediaCard, il n'est pas possible de les effacer en utilisant ces étapes.
- Les titres/cadres dans la mémoire du camescope ne peuvent pas être effacés.

POUR SÉLECTIONNER UN TITRE/CADRE PAR SURVOL DES TITRES/CADRES ENREGISTRÉS EN MÉMOIRE

Avant de faire la suite, effectuer les étapes 1 à 3 ci-dessus.

4 SÉLECTIONNER LE MODE

Tourner la molette MENU/SET pour sélectionner "SELECTED" et appuyer sur la molette. L'écran index DELETE apparaît.

5 SÉLECTIONNER LE TITRE/CADRE

Tourner la molette MENU/SET pour déplacer le cadre sur le titre/cadre que vous voulez effacer et appuyer sur la molette. Un "X" apparaît au dessus du titre/cadre sélectionné. Répéter cette procédure pour tous les titres/cadres que vous voulez effacer.

Pour retirer la sélection d'un titre/cadre, appuyer de nouveau sur MENU/SET. La marque "X" disparaît.

6 TERMINER LA SÉLECTION

Tourner la molette MENU/SET vers le haut pour sélectionner "NEXT" et appuyer sur la molette. L'écran de confirmation d'effacement apparaît.

7 EFFACER LE TITRE/CADRE

Tourner la molette MENU/SET pour sélectionner "EXECUTE" et appuyer sur la molette. Les titres/cadres sélectionnés sont effacés et l'écran de lecture normale apparaît.

- Si vous voulez annuler l'effacement, tourner la molette MENU/SET pour sélectionner "CANCEL" et appuyer sur la molette.

ATTENTION:

En effaçant des titres/cadres, ne jamais retirer la carte MultiMediaCard ni débrancher l'alimentation, ce qui pourrait corrompre la mémoire. S'assurer également d'utiliser l'adaptateur secteur/chargeur, car un mauvais fonctionnement pourrait se produire si l'énergie de la batterie devient épuisée en cours d'opération.

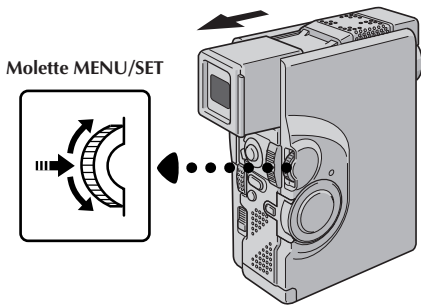

POUR EFFACER TOUS LES TITRES/CADRES

Avant de faire la suite, effectuer les étapes 1 à 3 (☞ p. 66).

4 SÉLECTIONNER LE MODE

Tourner la molette **MENU/SET** pour sélectionner "ALL" et appuyer sur la molette. L'écran de confirmation d'effacement apparaît.

5 EFFACER LES TITRES/CADRES

Tourner la molette **MENU/SET** pour sélectionner "EXECUTE" et appuyer sur la molette. Tous les titres/cadres sont effacés.

- Si vous voulez annuler l'effacement, tourner la molette **MENU/SET** pour sélectionner "CANCEL" et appuyer sur la molette.

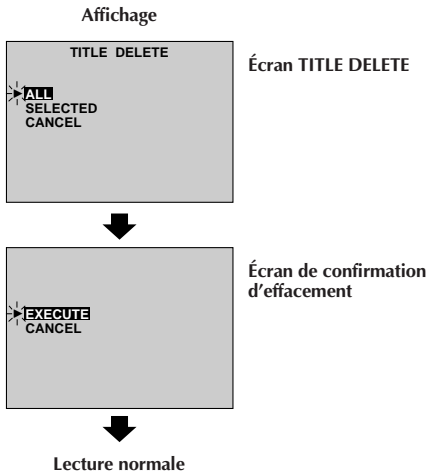

Types de titres/cadres

Ce caméscope a 12 titres/cadres prééglés enregistrés dans sa mémoire, comme montré dans l'illustration suivante.

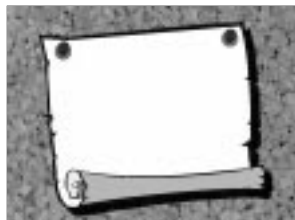
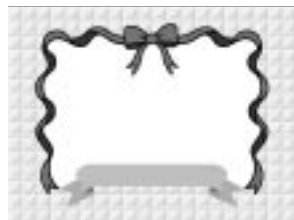
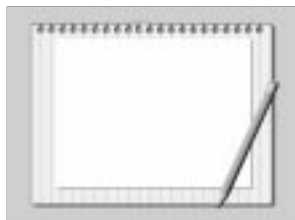
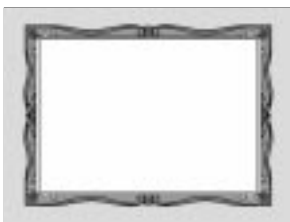
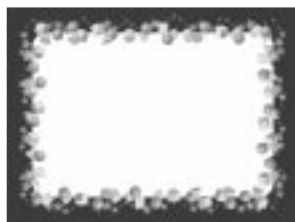

Interrupteur de fonctionnement

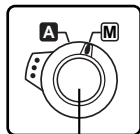

Touche START/STOP

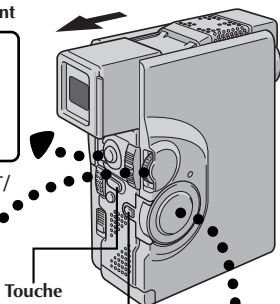

Touche PHOTO (SNAPSHOT)

Touche de verrouillage

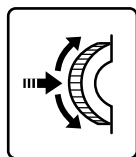

Molette MENU/SET

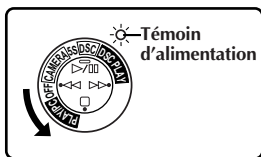

Interrupteur d'alimentation

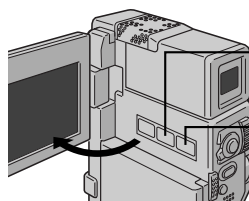

Touche MULTI SCREEN

Touche TITLE (/Frame)

Affichage

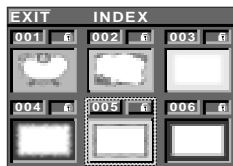

Écran index de titre/cadre



Incrustation d'un titre/cadre

Un titre/cadre peut être incrusté sur l'image de lecture.

- 1 COMMENCER LA LECTURE**
Lire une bande ou des images de la carte MultiMediaCard.
- 2 INCRUSTER UN TITRE/CADRE**
Appuyer sur **TITLE (/Frame)**. Un titre/cadre est incrusté sur l'image de lecture.
- 3 AVOIR ACCÈS À L'ÉCRAN INDEX DE TITRE/CADRE**
Appuyer sur **MULTI SCREEN**. L'écran index de titre/cadre apparaît.
- 4 SÉLECTIONNER LE TITRE/CADRE DÉSIRÉ**
Tourner la molette **MENU/SET** pour déplacer le cadre sur le titre/cadre désiré et appuyer sur la molette. Le titre/cadre sélectionné est incrusté sur l'image de lecture.
- 5 FAIRE DISPARAÎTRE LE TITRE/CADRE**
Appuyer sur **TITLE (/Frame)**. Le titre/cadre sélectionné disparaît.

REMARQUES:

- Un titre/cadre créé sur un PC peut être transféré sur une carte MultiMediaCard en utilisant le logiciel fourni. Les titres/cadres transférés sont affichés à partir du numéro index de titre/cadre 013, et ils peuvent être utilisés ensemble avec les titres/cadres de la mémoire du caméscope. Pour des détails sur la création/le transfert des titres/cadres, se référer aux instructions du logiciel.
- Si l'enregistrement/la lecture de photos est effectué avec un titre/cadre, les images seront enregistrées/lues en mode Photo sans marge (FULL) quel que soit le mode Photo sélectionné.
- En fonction des images que vous enregistrez ou lisez, le contour du titre/cadre peut avoir du grain ou devenir vague.
- Pendant l'affichage du titre/cadre, il n'est pas possible de changer le mode Photo.

Pour enregistrer une image avec un titre/cadre . . .

..... Vous pouvez également enregistrer une image avec un titre/cadre en effectuant la procédure suivante.

1. Régler l'interrupteur de fonctionnement sur "**A**" ou "**M**". Puis, régler l'interrupteur d'alimentation sur "**CAMERA**", "5S" ou "**DSC**" tout en appuyant sur la touche de verrouillage.
2. Appuyer sur **TITLE (/Frame)** pour incruster un titre/cadre sur une image.
3. Appuyer sur **MULTI SCREEN** pour afficher l'écran index de titre/cadre.
4. Tourner la molette **MENU/SET** pour déplacer le cadre sur le titre/cadre désiré et appuyer sur la molette. Le titre/cadre sélectionné est incrusté sur l'image.
5. Appuyer sur **START/STOP** ou **PHOTO (SNAPSHOT)** pour commencer l'enregistrement. L'image est enregistrée avec le titre/cadre sélectionné.
6. Appuyer sur **TITLE (/Frame)** pour faire disparaître le titre/cadre.

REMARQUES:

- Pendant l'enregistrement, il n'est pas possible de changer le titre/cadre, car l'écran index de titre n'apparaît pas si la touche **MULTI SCREEN** est pressée.
- Les titres/cadres affichés sur l'écran index de titre/cadre peuvent être instables.

Ce sont quelques types de raccordements de base. En faisant les raccordements, se référer également aux modes d'emploi du magnétoscope et du téléviseur.

A. Raccordement à un téléviseur ou à un magnétoscope disposant d'une prise péritélévision compatible uniquement avec le signal vidéo ordinaire

Utiliser le câble audio/vidéo (A/V) [minifiche – Fiche RCA] fourni.

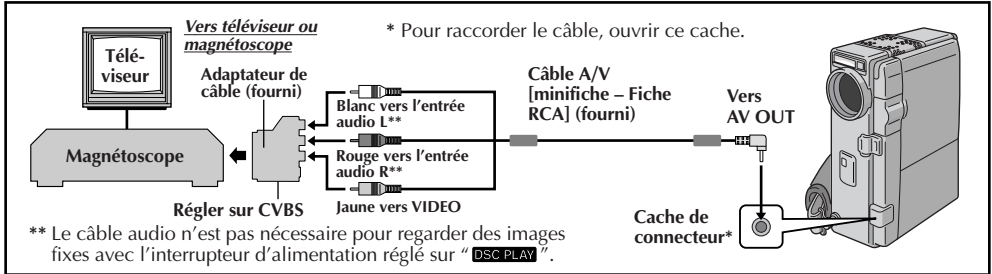

B. Raccordement à un téléviseur ou à un magnétoscope disposant d'une prise péritélévision compatible avec le signal Y/C

Utiliser la base de montage et des câbles Audio/Video (A/V) [Fiche RCA – Fiche RCA] et S-Vidéo fournis.

Fixation sur la base de montage

- Aligner le bord du caméscope (A) avec le bord de la base de montage (B).
 - Aligner le téton de sens et la vis sur la base de montage avec l'orifice de téton et la prise de montage de trépied sur le caméscope.
 - Serrer la vis.
- Pour retirer le caméscope, desserrer la vis et détacher le caméscope.

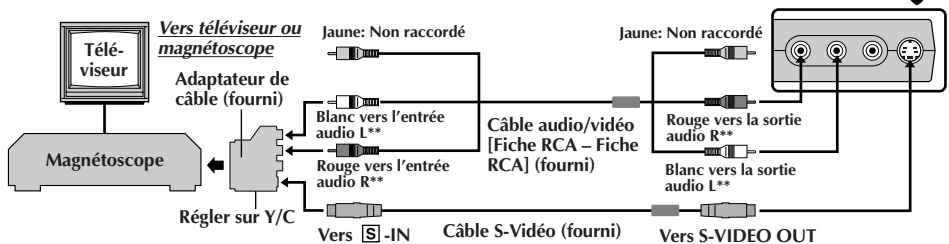
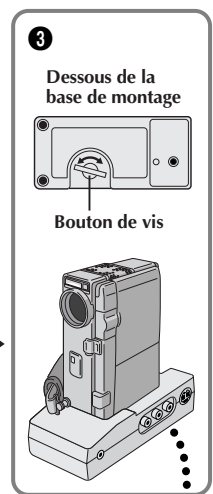
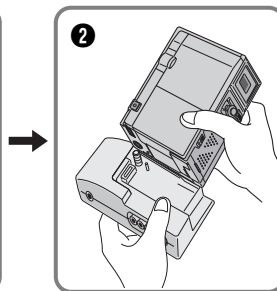
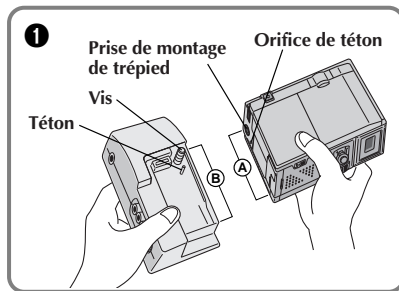

** Le câble audio n'est pas nécessaire pour regarder des images fixes avec l'interrupteur d'alimentation réglé sur "DSC PLAY".

C. Raccordement à un téléviseur ou à un magnétoscope disposant de connecteurs S-VIDEO IN et/ou d'entrée A/V (type RCA)

Utiliser la base de montage et des câbles Audio/Vidéo (A/V) [Fiche RCA – Fiche RCA] et S-Vidéo fournis.

** Le câble audio n'est pas nécessaire pour regarder des images fixes avec l'interrupteur d'alimentation réglé sur "DSC PLAY".

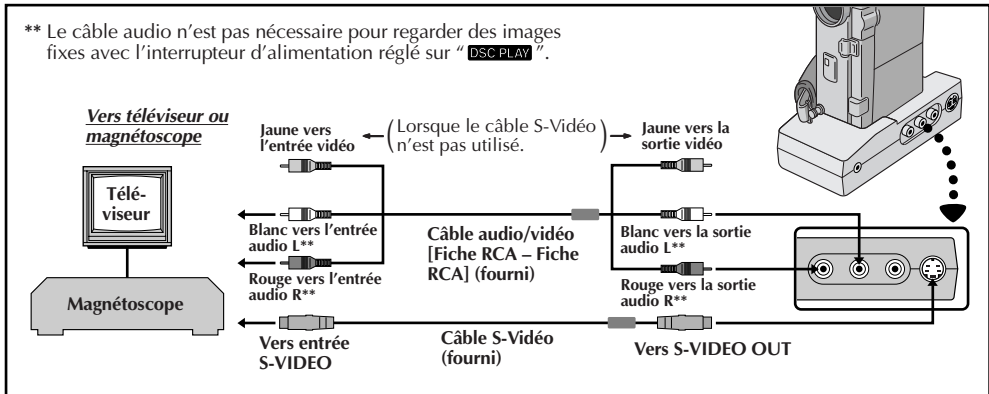

1 VÉRIFIER QUE LE CAMESCOPE EST HORS TENSION

Assurez-vous que le camescope n'est pas sous tension.

2 RACCORDER LE CAMESCOPE AU TÉLÉVISEUR OU AU MAGNÉTOSCOPE

Raccorder comme montré dans l'illustration.

En utilisant un magnétoscope... aller à l'étape 3. Sinon... aller à l'étape 4.

3 RACCORDER LA SORTIE MAGNÉTOSCOPE À L'ENTRÉE DU TÉLÉVISEUR

Se référer au mode d'emploi de votre magnétoscope.

4 FOURNIR L'ALIMENTATION

Mettre le camescope, le magnétoscope et le téléviseur sous tension.

5 SÉLECTIONNER LE MODE

Régler le magnétoscope dans son mode d'entrée AUX, et régler le téléviseur sur le mode VIDEO.

Pour choisir l'affichage ou non des fonctions suivantes sur le téléviseur raccordé...

- Date/heure, time code
..... régler sur "ON" ou "OFF" dans le menu de lecture (☞ p. 54).
- Affichage du mode du son de lecture
..... régler l'interrupteur de fonctionnement sur "M", puis régler l'interrupteur d'alimentation sur la position caméra ("CAMERA", "5S" ou "DSC") tout en appuyant sur la touche de verrouillage. Appuyer sur MENU/SET et régler "ON SCREEN" dans le menu de la date/heure (☞ p. 34 – 38) sur "ON" ou "OFF". Puis remettre l'interrupteur d'alimentation sur "PLAY/PC".

REMARQUES:

- Il est recommandé d'utiliser l'adaptateur secteur/chargeur de batterie comme source d'alimentation au lieu de la batterie (☞ p. 9).
- Ne jamais raccorder de câble Audio/Vidéo autre que celui fourni (minifiche – Fiche RCA) au connecteur AV OUT du camescope.
- En utilisant les câbles (sauf le câble Audio/Vidéo avec minifiche – Fiche RCA), s'assurer de bien raccorder l'extrémité du câble avec le filtre en ligne au camescope. Le filtre en ligne réduit les interférences.
- Pour contrôler l'image et le son du camescope sans introduire de cassette, régler l'interrupteur d'alimentation sur "CAMERA", "5S" ou "DSC", puis régler votre téléviseur sur le mode d'entrée approprié.
- S'assurer de régler le volume du son du téléviseur sur son niveau minimum pour éviter une pointe soudaine de son quand le camescope est mis en marche.
- Si vous avez un téléviseur ou des enceintes acoustiques qui ne sont pas spécialement blindés, ne pas placer les enceintes à côté du téléviseur, sinon des interférences se produiront dans l'image de lecture du camescope.
- Pour empêcher l'affichage du camescope d'apparaître sur l'écran TV pendant la lecture, régler "INDICATION" sur "OFF" dans le menu de lecture (☞ p. 54) et appuyer sur DISPLAY de la télécommande.
- Alors que le câble Audio/Vidéo est raccordé au connecteur AV OUT, le son ne peut pas être entendu à partir du haut-parleur.
- Régler le sélecteur de sortie vidéo de l'adaptateur péritel comme requis:
Y/C : Pour un raccordement à un téléviseur ou à un magnétoscope qui accepte des signaux Y/C et utilise un câble S-Vidéo.
CVBS : Pour un raccordement à un téléviseur ou à un magnétoscope qui n'accepte pas les signaux Y/C et utilise un câble audio/vidéo.

PC disposant d'une platine de capture équipée d'une prise DV



PC



Vers connecteur DV

Vers RS-232C

Câble DV (en option)

Câble de raccordement PC (fourni)

Filtre en ligne

Filtre en ligne

Vers DV OUT

Vers PC (DIGITAL STILL)

Ouvrir le cache de connecteur

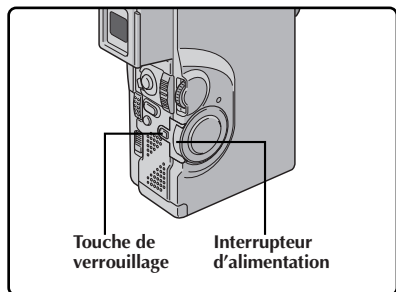
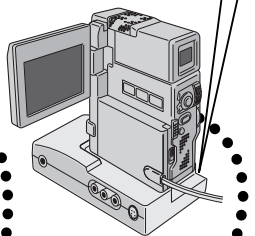
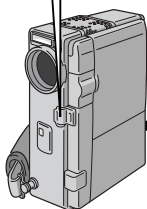

Touche de verrouillage

Interrupteur d'alimentation

Raccordement à un ordinateur personnel

Ce camescope peut transférer des images fixes vers un ordinateur personnel en utilisant le logiciel fourni en étant raccordé comme montré dans l'illustration. Il est également possible de transférer des images fixes vers un ordinateur personnel disposant d'une platine de capture équipée d'une prise DV.

1 CONFIRMER QUE L'ALIMENTATION EST COUPEE

S'assurer que le camescope et le PC ont leur alimentation coupée.

2 RACCORDER AU PC

Raccorder le camescope ou la base de montage au PC en utilisant le câble approprié comme montré dans l'illustration.

- Pour fixer le camescope à la base de montage, se référer à "Fixation sur la base de montage" à la page 70.

3 METTRE EN MARCHÉ

Régler l'interrupteur d'alimentation sur "PLAY/PC" tout en appuyant sur la touche de verrouillage et mettre en marche le PC.

REMARQUES:

- Il est recommandé d'utiliser l'adaptateur secteur/chargeur de batterie comme source d'alimentation au lieu de la batterie (☞ p. 9).
- Ne jamais raccorder en même temps au camescope le câble de raccordement PC et le câble DV. Raccorder uniquement au camescope le câble que vous avez l'intention d'utiliser.
- L'information de date/heure ne peut pas être saisie dans l'ordinateur personnel.
- Se référer également aux modes d'emploi du logiciel fourni et de la platine de capture équipée d'une prise DV.
- Bien s'assurer d'utiliser un câble DV avec un filtre en ligne.

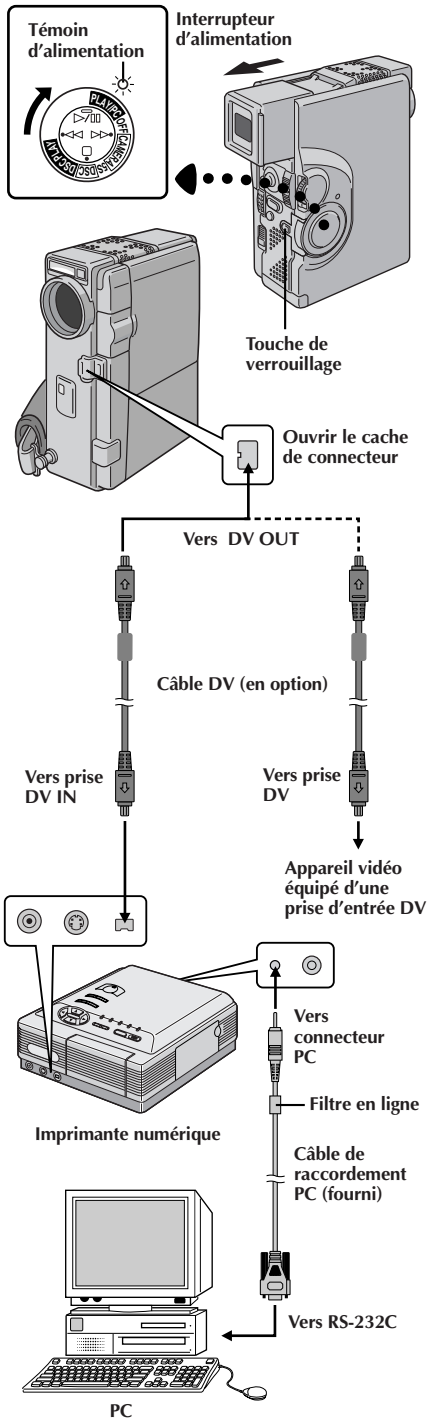

Raccordement à un appareil vidéo équipé d'une prise DV

Le raccordement à l'imprimante numérique GV-DT3 (en option) vous permet d'imprimer les images ou de transférer l'image saisie à partir de l'imprimante numérique vers un ordinateur personnel. Il est également possible de copier des scènes enregistrées du caméscope vers un autre appareil vidéo équipé d'une prise DV. Cette fonction est appelée la copie numérique (☞ p. 75), qui offre pratiquement aucune dégradation d'image ou du son.

1 CONFIRMER QUE L'ALIMENTATION EST COUPEE

S'assurer que tous les appareils ont leur alimentation coupée.

2 RACCORDER LE CAMÉSCOPE À L'IMPRIMANTE OU À L'APPAREIL VIDÉO ÉQUIPÉ D'UNE PRISE D'ENTRÉE DV

Faire les raccordements à l'appareil que vous voulez brancher en utilisant le câble DV, comme montré dans l'illustration.

3 RACCORDER L'IMPRIMANTE AU PC (SI NÉCESSAIRE)

Raccorder le câble de raccordement PC (fourni) au connecteur PC de l'imprimante et au connecteur RS-232C du PC.

4 METTRE EN MARCHÉ

Régler l'interrupteur d'alimentation sur "PLAY/PC" tout en appuyant sur la touche de verrouillage et mettre en marche les autres appareils.

REMARQUES:

- Il est recommandé d'utiliser l'adaptateur secteur/chargeur de batterie comme source d'alimentation au lieu de la batterie (☞ p. 9).
- En utilisant le caméscope pour la copie, bien s'assurer de l'utiliser comme lecteur. La prise DV du caméscope est uniquement pour la sortie.
- Si l'arrêt sur image, la lecture au ralenti, l'avance rapide ou le rembobinage est tenté avec le caméscope raccordé à un appareil vidéo via la prise DV, l'image prendra un effet similaire à une forme en mosaïque colorée ou elle deviendra noire.
- Se référer également aux modes d'emploi des appareils raccordés.
- Bien s'assurer d'utiliser un câble DV avec un filtre en ligne.

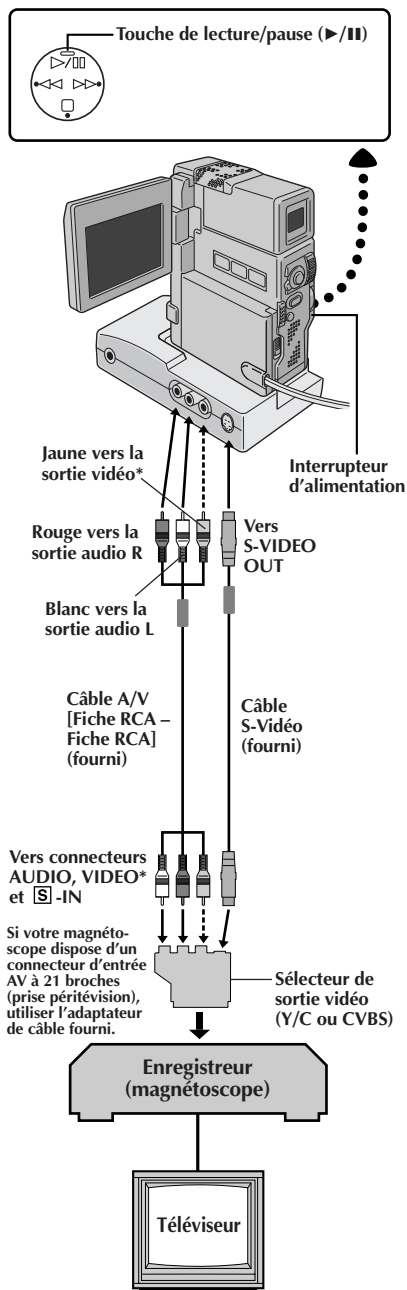

Copie d'images/sons enregistrés sur une bande vers une autre bande

1 RACCORDER LE MATÉRIEL

En suivant l'illustration sur la gauche, raccorder le caméscope et le magnétoscope. Se référer également aux pages 70 et 71.

2 PRÉPARATIFS POUR LA COPIE

Placer l'interrupteur d'alimentation du caméscope sur "PLAY/PC", mettre en marche le magnétoscope, et introduire les cassettes appropriées dans le caméscope et dans le magnétoscope.

3 SÉLECTIONNER LE MODE DU MAGNÉTOSCOPE

Mettre le magnétoscope en mode AUX et en mode de pause d'enregistrement.

4 TROUVER LE POINT D'ENTRÉE DE MONTAGE

Passer le caméscope en mode de lecture pour trouver un point juste avant le point d'entrée de montage. Une fois atteint, appuyer sur ▶/|| sur le caméscope.

5 COMMENCER LA COPIE

Appuyer sur ▶/|| sur le caméscope et passer le magnétoscope en mode d'enregistrement.

6 ARRÊTER MOMENTANÉMENT LE MONTAGE

Passer le magnétoscope en mode de pause d'enregistrement et appuyer sur ▶/|| sur le caméscope.

7 MONTER D'AUTRES SÉQUENCES

Reprenre les étapes 4 à 6 pour continuer le montage, puis arrêter le magnétoscope et le caméscope quand c'est fini.

REMARQUES:

- Vous pouvez utiliser le connecteur AV OUT sur le caméscope pour le raccordement.
- Vous pouvez utiliser la lecture avec zoom (☞ p. 82) ou les effets spéciaux en lecture (☞ p. 83) à l'étape 5.
- Avant de commencer la copie, s'assurer que les indications n'apparaissent pas sur le téléviseur raccordé. Si elles apparaissent pendant la copie, elles seront enregistrées sur la nouvelle cassette.
Pour effacer l'affichage du mode de son de lecture, appuyer sur **DISPLAY** de la télécommande RM-V713U (fournie).
- Sélectionnez "DISPLAY" et "TIME CODE" du menu de lecture (☞ p. 54) pour montrer ou cacher la date/heure et le code de temps sur l'enregistrement.
- Pour empêcher toutes les indications du caméscope d'apparaître sur le magnétoscope, régler "INDICATION" sur "OFF" dans le menu de lecture (☞ p. 54) et appuyer sur **DISPLAY** de la télécommande.
- Régler le sélecteur de sortie vidéo de l'adaptateur péritel comme requis:
 - Y/C : Pour un raccordement à un téléviseur ou à un magnétoscope qui accepte des signaux Y/C et utilise un câble S-Vidéo.
 - CVBS : Pour un raccordement à un téléviseur ou à un magnétoscope qui n'accepte pas les signaux Y/C et utilise un câble audio/vidéo.

* Raccorder quand le câble S-Vidéo n'est pas utilisé.

Copie numérique d'images/sons enregistrés entre bandes

Il est également possible de copier des scènes enregistrées du caméscope sur un autre appareil vidéo équipé d'une prise d'entrée DV. Comme un signal numérique est envoyé, il y a peu, voire pas de dégradation de l'image ou du son.

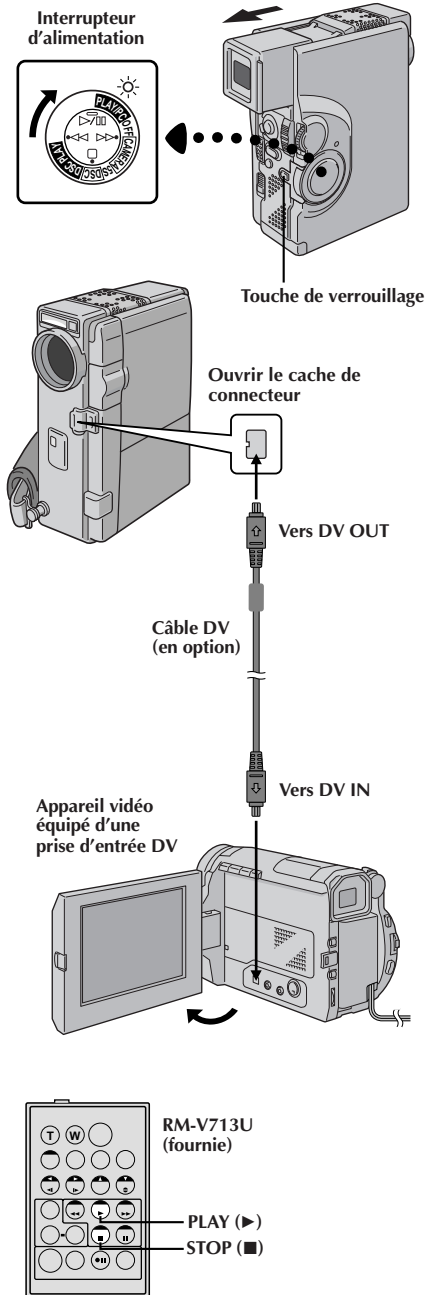

1 CONFIRMER QUE L'ALIMENTATION EST COUPÉE

S'assurer que l'alimentation du caméscope est coupée.

2 FAIRE LES RACCORDEMENTS

Raccorder le caméscope à votre appareil vidéo équipé d'un connecteur DV en utilisant le câble DV (en option) comme montré dans l'illustration.

3 COMMENCER LA LECTURE

Appuyer sur ▶ pour lire la bande source.

4 COMMENCER L'ENREGISTREMENT

Tout en regardant la lecture sur l'écran LCD, passer en mode d'enregistrement sur l'appareil vidéo équipé d'une prise d'entrée DV à partir du point de la bande source où vous voulez commencer à enregistrer.

REMARQUES:

- Il est recommandé d'utiliser l'adaptateur secteur/chargeur de batterie comme source d'alimentation au lieu de la batterie (☞ p. 9).
- En utilisant le caméscope pour la copie, bien s'assurer de l'utiliser comme lecteur. La prise DV du caméscope est uniquement pour la sortie.
- Si une section vierge ou une image distordue est lue sur le lecteur pendant la copie, la copie peut s'arrêter pour qu'une image anormale ne soit pas copiée.
- Bien que le câble DV soit raccordé correctement, quelquefois l'image peut ne pas apparaître dans l'étape 3. Si ceci se produit, couper l'alimentation et faire de nouveau les raccordements.
- Si la lecture avec zoom (☞ p. 82), des effets spéciaux en lecture (☞ p. 83), l'incrustation d'un titre/cadre (☞ p. 69) ou le mode photo sont tentés pendant la lecture, uniquement l'image de lecture originale enregistrée sur la bande est sortie du connecteur DV OUT.
- Bien s'assurer d'utiliser un câble DV avec un filtre en ligne.

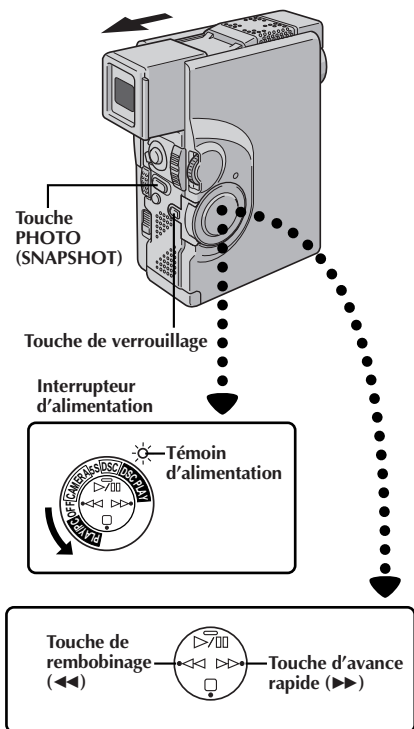

Affichage



Copie d'images enregistrées sur une carte MultiMediaCard vers une bande

Des images peuvent être copiées d'une carte MultiMediaCard vers une bande.

1 CHARGER UNE CASSETTE ET UNE CARTE MULTIMEDIACARD

2 SÉLECTIONNER LE MODE DE FONCTIONNEMENT

Régler l'interrupteur d'alimentation sur "DSC PLAY" tout en appuyant sur la touche de verrouillage. Ouvrir complètement le moniteur LCD ou tirer complètement sur le viseur.

3 SÉLECTIONNER L'IMAGE À COPIER

Effectuer la lecture indexée (☞ p. 59), la lecture automatique (☞ p. 56) ou appuyer sur ◀◀ ou ▶▶ pour sélectionner l'image que vous voulez.

4 COMMENCER LA COPIE

Appuyer sur PHOTO (SNAPSHOT). Le message "TO COPY TO TAPE PUSH SNAPSHOT" est affiché pendant 5 secondes environ. Alors que le message est affiché, appuyer de nouveau sur PHOTO (SNAPSHOT) et l'image sélectionnée est enregistrée sur la bande pendant 5 secondes environ.

- Les indications "SP" ou "LP", TAPE et de défilement de la bande disparaissent lorsque la copie est terminée.

REMARQUE:

Si PHOTO (SNAPSHOT) est pressée dans l'étape 4 alors que la protection contre l'effacement de la cassette est réglée sur "SAVE", le message "COPYING FAILED" est affiché.

Copie d'images enregistrées sur une bande vers une carte MultiMediaCard

Des images peuvent être copiées d'une bande vers une carte MultiMediaCard.

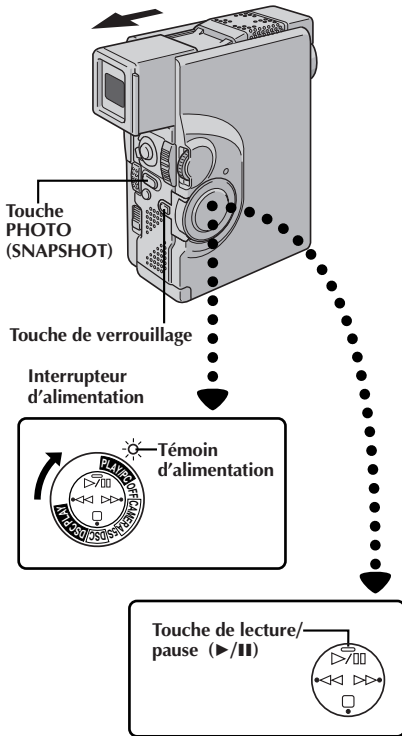

Touche SNAPSHOT MODE

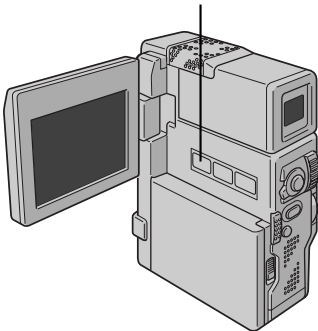

Affichage



1 CHARGER UNE CASSETTE ET UNE CARTE MULTIMEDIACARD

2 SÉLECTIONNER LE MODE DE FONCTIONNEMENT

Régler l'interrupteur d'alimentation sur "PLAY/PC" tout en appuyant sur la touche de verrouillage. Ouvrir complètement le moniteur LCD ou tirer complètement sur le viseur.

3 SÉLECTIONNER L'IMAGE À COPIER

Appuyer sur ▶/|| pour commencer la lecture. Au moment où vous trouvez l'image que vous voulez copier, appuyer de nouveau sur ▶/|| pour passer en arrêt sur image.

4 SÉLECTIONNER LE MODE PHOTO

Appuyer sur la touche SNAPSHOT MODE pour sélectionner le mode Photo à utiliser pour copier l'image sur la carte MultiMediaCard.

5 COMMENCER LA COPIE

Appuyer sur PHOTO (SNAPSHOT). L'image est enregistrée sur la carte MultiMediaCard.

• " → " clignote pendant la copie.

REMARQUE:

- Si **PHOTO (SNAPSHOT)** est pressée dans l'étape 5 alors qu'une carte MultiMediaCard n'est pas chargée, le message "COPYING FAILED" est affiché.
- Si une image enregistrée sur la bande en utilisant le mode **WIDE** (☞ p. 37) est copiée sur une carte MultiMediaCard, le signal d'identification de mode **WIDE** n'est pas copié avec l'image.

Copie d'images en utilisant la communication infrarouge [IrTran-P]

Des images enregistrées sur une carte MultiMediaCard peuvent être copiées entre ce caméscope et un autre appareil qui supporte la communication infrarouge IrDA (Ir-Tran-P) quel que soit son fabricant.

La procédure suivante est décrite en utilisant par exemple deux caméscopes GR-DVX7. Pour l'utilisation avec d'autres appareils vidéo, se référer à leurs modes d'emploi respectifs.

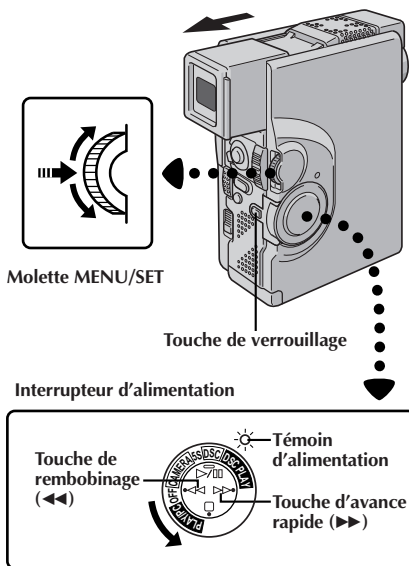

Émetteur/récepteur infrarouge

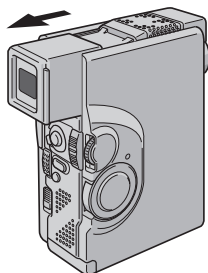
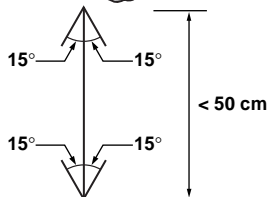
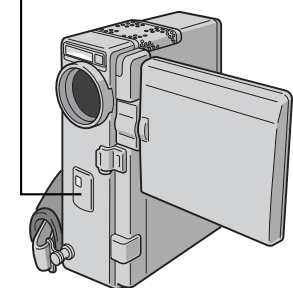

1 CHARGER DES CARTES MULTIMEDIACARD

[Pour les deux caméscopes]

Introduire une carte MultiMediaCard dans chaque caméscope.

2 SÉLECTIONNER LE MODE DE FONCTIONNEMENT

[Pour les deux caméscopes]

Régler l'interrupteur d'alimentation sur "DSC PLAY" tout en appuyant sur la touche de verrouillage. Ouvrir complètement le moniteur LCD ou tirer complètement sur le viseur.

3 AVOIR ACCÈS AU MENU DE LECTURE

[Pour les deux caméscopes]

Appuyer sur MENU/SET. Le menu de lecture apparaît.

4 SÉLECTIONNER LA FONCTION

[Pour les deux caméscopes]

Tourner la molette MENU/SET pour déplacer la barre lumineuse sur "IrTran-P" et appuyer sur la molette. Le paramètre sélectionné clignote.

5 SÉLECTIONNER LE MODE IrTran-P

[Pour le caméscope émetteur]

Tourner la molette MENU/SET jusqu'à l'apparition de "TRANSMIT" et appuyer sur la molette. L'écran de lecture normale apparaît.

6 SÉLECTIONNER L'IMAGE À COPIER

[Pour le caméscope émetteur]

Effectuer la lecture indexée (☞ p. 59), la lecture automatique (☞ p. 56) ou appuyer sur ◀◀ ou ▶▶ pour sélectionner l'image désirée.

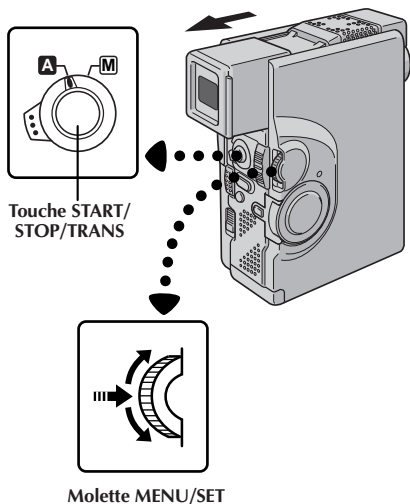

7 POSITIONNER LES CAMESCOPES

[Pour les deux camescopes]

Positionner les deux camescopes pour que l'émetteur infrarouge et le récepteur soient l'un en face de l'autre.

- La distance entre eux doit être inférieure à 50 cm et l'émetteur et le récepteur ne doivent pas être inclinés à plus de 15° l'un par rapport à l'autre.

8 TRANSMETTRE L'IMAGE

[Pour le camescopie émetteur]

Appuyer sur **START/STOP/TRANS**. La transmission d'image commence et le message "IN PROGRESS" est affiché.

9 RECEVOIR L'IMAGE

[Pour le camescopie récepteur]

Tourner la molette **MENU/SET** jusqu'à l'apparition de "RECEIVE" et appuyer sur la molette. La réception d'image commence et le message "IN PROGRESS" est affiché. La réception est terminée lorsque le message disparaît.

REMARQUES:

- Bien s'assurer de fournir l'alimentation à partir de l'adaptateur secteur/chargeur au lieu de la batterie.
- [Pour le camescopie émetteur]
 - Bien s'assurer de remettre "IrTran-P" sur "OFF" quand la transmission est terminée.
 - Une image avec un titre/cadre peut également être transmise.
 - Si le message "COMMUNICATION FAILED" est affiché dans les 60 secondes environ après avoir appuyé sur **START/STOP/TRANS**, vérifier l'orientation du matériel, les alimentations, etc. et essayer de nouveau la transmission.
 - Pour abandonner la transmission au milieu, appuyer sur **START/STOP/TRANS**. Le message "COMMUNICATION FAILED" est affiché.
- [Pour le camescopie récepteur]
 - Si le message "COMMUNICATION FAILED" est affiché, vérifier l'orientation du matériel, l'alimentation, etc. et essayer de nouveau la transmission.
 - "IrTran-P" revient automatiquement sur "OFF" lorsque la réception est terminée ou échoue.

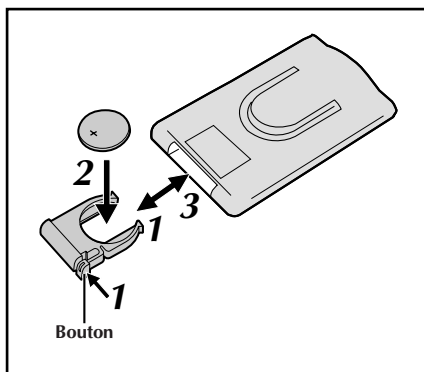

La télécommande toute fonction peut commander à distance ce caméscope ainsi que les opérations de base (lecture, arrêt, pause, avance rapide et rebobinage) de votre magnétoscope. Cette télécommande rend possibles des fonctions de lecture complémentaires.

Mise en place de la pile

La télécommande utilise une pile au lithium (CR2025).

- 1 SORTEZ LE PORTE-PILE**
Tirer sur le porte-pile tout en appuyant sur le bouton comme montré.
 - 2 INSÉREZ LA PILE DANS LE PORTE-PILE**
Introduire la pile dans le porte-pile, et s'assurer d'avoir la marque "+" visible.
 - 3 REMETTEZ LE PORTE-PILE EN PLACE**
Remettez le porte-pile en place en appuyant jusqu'à ce que vous entendiez un déclic.
- Lire "Avertissement sur la pile au lithium" (☞ p. 2).

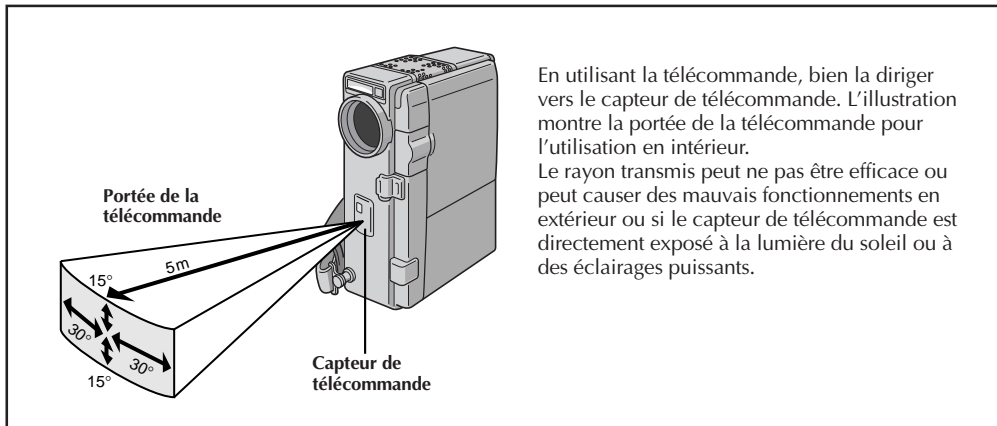

En utilisant la télécommande, bien la diriger vers le capteur de télécommande. L'illustration montre la portée de la télécommande pour l'utilisation en intérieur.

Le rayon transmis peut ne pas être efficace ou peut causer des mauvais fonctionnements en extérieur ou si le capteur de télécommande est directement exposé à la lumière du soleil ou à des éclairages puissants.

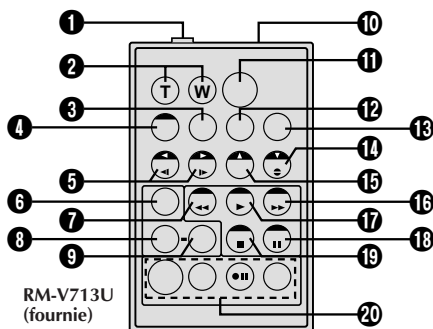

Touches	Fonctions	
	Avec l'interrupteur d'alimentation du caméscope placé sur la position caméra ("CAMERA", "5S" ou "DSC").	Avec l'interrupteur d'alimentation du caméscope placé sur "PLAY/PC" ou "DSC.PLAY".
① Connecteur d'entrée de télécommande (PAUSE IN)	—	☞ p. 85
② Touches de zoom (T/W)	Zoom (avant/arrière) (☞ p. 24)	Zoom (avant/arrière) (☞ p. 82)
③ Touche d'affichage (DISPLAY)	—	☞ p. 74
④ Touche de déplacement (SHIFT)	—	☞ p. 82
⑤ Touches de ralenti avant/arrière (SLOW) Touches de déplacement gauche/droite	— —	☞ p. 82 ☞ p. 82
⑥ Touche de fondu/volet (FADE/WIPE)	—	☞ p. 85
⑦ Touche REW	—	<ul style="list-style-type: none"> • Rembobinage/recherche accélérée inverse sur une bande (☞ p. 52, 53) • Affiche l'image précédente sur une carte MultiMediaCard (☞ p. 56)
⑧ Touche d'effet (EFFECT)	—	☞ p. 83
⑨ Touche de mise en/hors service d'effet (EFFECT ON/OFF)	—	☞ p. 83
⑩ Fenêtre de transmission du rayon infrarouge	Transmet le signal du rayon.	
⑪ Touche START/STOP (marche/arrêt d'enregistrement)	Fonctionne comme la touche marche/arrêt d'enregistrement d'un caméscope.	
⑫ Touche de contrôle du son (AUDIO MONITOR)	—	☞ p. 55
⑬ Touche de réglage de marque de magnéscope (MBR SET)	—	☞ p. 84
⑭ Touche de déplacement vers le bas Touche de doublage audio (A.DUB)	— —	☞ p. 82 ☞ p. 90
⑮ Touche de déplacement vers le haut	—	☞ p. 82
⑯ Touche FF	—	<ul style="list-style-type: none"> • Avance rapide/recherche accélérée avant sur une bande (☞ p. 52, 53) • Affiche l'image suivante sur une carte MultiMediaCard (☞ p. 56)
⑰ Touche PLAY	—	<ul style="list-style-type: none"> • Lancement de la lecture de la bande (☞ p. 52) • Lancement de la lecture automatique d'une carte MultiMediaCard (☞ p. 56)
⑱ Touche PAUSE	—	Pause de la bande (☞ p. 53)
⑲ Touche STOP	—	<ul style="list-style-type: none"> • Arrêt de la bande (☞ p. 52) • Arrêt de la lecture automatique ou du diaporama (☞ p. 56, 57)
⑳ Touche de montage (R.A. EDIT)	—	☞ p. 84 à 89

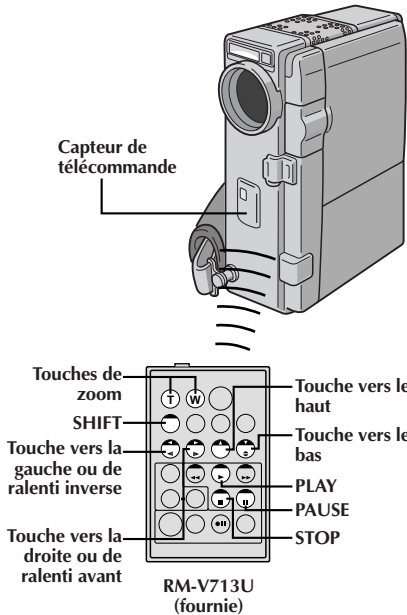
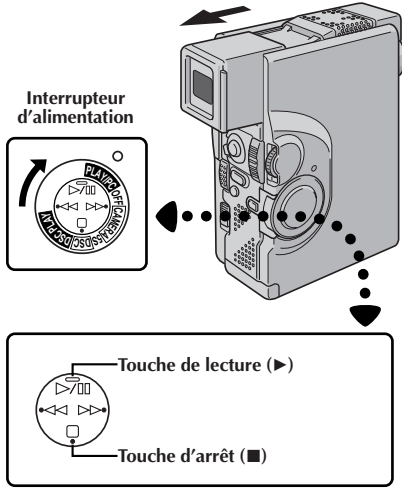

Lecture normale Appuyez sur T



Pour déplacer l'image, appuyez sur (droite) tout en tenant SHIFT pressée.

CARACTÉRISTIQUE: Lecture au ralenti

OBJECTIF:

Offrir la recherche au ralenti dans un sens ou l'autre pendant la lecture vidéo.

OPÉRATION:

- 1) Pour passer de la lecture normale au ralenti, appuyer sur **PAUSE (■)** au point où vous voulez commencer la lecture au ralenti.
 - 2) Appuyer sur **SLOW (◀ ou ▶)**. Après lecture pendant 1 minute environ en ralenti inverse ou 2 minutes environ en ralenti avant, la lecture normale reprend.
- Pour arrêter la lecture au ralenti en cours, appuyer sur **PLAY (▶)**.

REMARQUES:

- Pendant la lecture au ralenti, à cause du traitement numérique de l'image, l'image peut prendre un effet de mosaïque.
- Après une pression sur **SLOW (◀ ou ▶)**, l'image fixe peut être affichée pendant quelques secondes, puis l'écran peut devenir bleu pendant quelques secondes. Ce n'est pas un mauvais fonctionnement.
- Il peut y avoir une légère marge entre le point de début de la lecture au ralenti que vous avez choisi et le point de début où le camescope commence effectivement la lecture au ralenti.
- Pendant la lecture au ralenti, il y aura des perturbations en vidéo, l'image peut sembler instable, notamment avec les plans fixes. Ce n'est pas un mauvais fonctionnement.
- Pendant la lecture au ralenti, appuyer sur **PAUSE (■)** pour faire une pause de lecture.

CARACTÉRISTIQUE: Lecture image par image

OBJECTIF:

Offrir la recherche image par image pendant la lecture vidéo.

OPÉRATION:

- 1) Pour passer de la lecture normale à image par image, appuyer sur **PAUSE (■)** au point où vous voulez commencer la lecture image par image.
- 2) Appuyer plusieurs fois sur **PAUSE (■)**. À chaque pression, l'image est avancée.

CARACTÉRISTIQUE: Lecture avec zoom

OBJECTIF:

Agrandir l'image enregistrée jusqu'à 10x quand vous le souhaitez pendant la lecture vidéo.

OPÉRATION:

- 1) Appuyer sur **PLAY (▶)** pour trouver la séquence intéressante.
 - 2) Appuyer sur les touches de zoom (T/W) sur la télécommande. S'assurer que la télécommande est pointée vers le capteur de télécommande du camescope. Appuyer sur **T** pour rapprocher le sujet.
 - 3) Vous pouvez déplacer l'image sur l'écran pour trouver une partie particulière de l'image. Tout en tenant **SHIFT** enfoncée, appuyez sur (gauche), (droite), (haut) et (bas).
- Pour arrêter le zoom, appuyer en continu sur **W** jusqu'à ce que l'image redevienne normale. Ou, appuyer sur **STOP (■)** puis sur **PLAY (▶)**.

REMARQUES:

- Le zoom peut également être utilisé pendant la lecture au ralenti et l'arrêt sur image.
- Pendant le traitement numérique de l'image, la qualité de l'image peut souffrir.

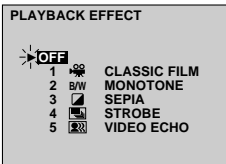
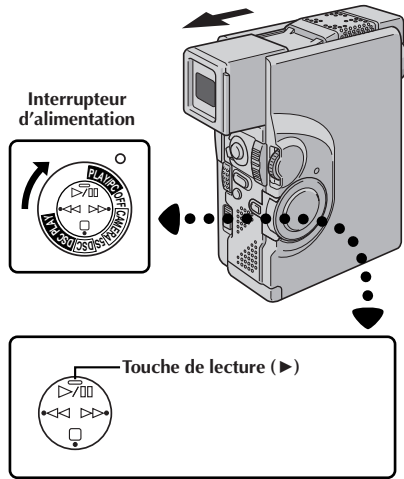

Menu de sélection
PLAYBACK EFFECT

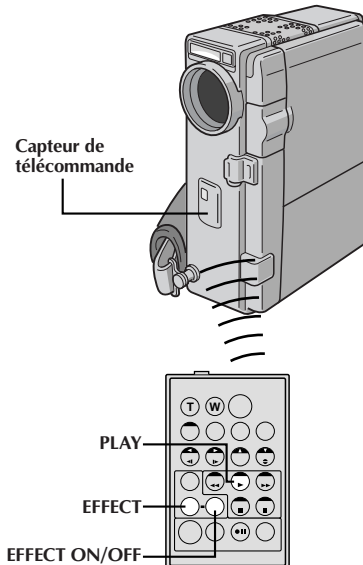

RM-V713U
(fournie)

CARACTÉRISTIQUE: Effets spéciaux en lecture

OBJECTIF:

Vous permettre d'ajouter des effets créatifs à l'image de lecture vidéo. Vous pouvez utiliser un des 5 effets.

OPÉRATION:

- 1) Pour commencer la lecture, appuyer sur **PLAY** (▶).
- 2) Pointer la télécommande vers le capteur de télécommande du camescope et appuyer sur **EFFECT**. Le menu de sélection **PLAYBACK EFFECT** apparaît.
- 3) Déplacer la barre lumineuse sur l'effet désiré en appuyant sur **EFFECT**. La fonction sélectionnée est activée et au bout de 2 secondes, le menu disparaît.
 - Pour désactiver l'effet sélectionné, appuyez sur **EFFECT ON/OFF** de la télécommande. Une nouvelle pression réactive l'effet sélectionné.
 - Pour changer l'effet sélectionné, reprendre à partir de l'étape 2 de "OPÉRATION" ci-dessus.

REMARQUES:

- Lorsque certains effets spéciaux en lecture sont utilisés, les modes Photo "Album 4" et "Album 9" (☞ p. 31) ne sont pas disponibles.
- Les effets qui peuvent être utilisés pendant la lecture sont *Classic Film*, *Monotone*, *Sepia*, *Strobe* et *écho vidéo*. Ces effets fonctionnent de la même façon pour la lecture que pour l'enregistrement. Voir page 45 pour des informations détaillées.

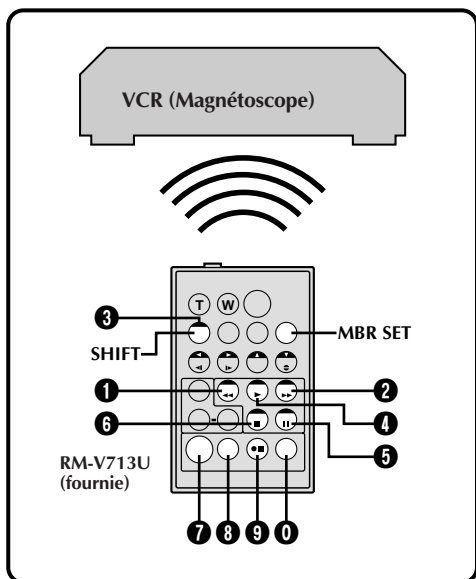

LISTE DES CODES MAGNÉTOSCOPE

MARQUE DE MAGNÉTO-SCOPE	TOUCHES (A) (B)	MARQUE DE MAGNÉTO-SCOPE	TOUCHES (A) (B)
AKAI	6 2 6 4 7 7	PHILIPS	1 9 9 5 1 1 9 4 9 1 9 6 1 2 3 3 7 2
BLAUPUNKT	1 3	SANYO	3 6 3 5
FERGUSON	9 7 9 8 3 2	SELECO, REX	9 1 9 6
GRUNDIG	1 4 3 4	SHARP	1 5 1 0
HITACHI	6 6 6 3	SONY	6 5 6 0 3 9 3 1
JVC A B C	9 1 9 6 9 3	THOMSON, TELEFUNKEN, SABA, NORDMENDE	9 1 9 6 9 7 3 2
MITSUBISHI	6 7 6 8	TOSHIBA	6 9 6 1
NEC	3 7 3 8		
PANASONIC	1 3 1 7 1 1 9 4 1 8		

Montage par mémorisation de séquences

Créez des films montés facilement en utilisant votre caméscope comme lecteur source. Vous pouvez sélectionner jusqu'à 8 séquences pour le montage automatique dans l'ordre que vous voulez. Le montage par mémorisation de séquences est plus facile à effectuer si la télécommande multimarque RM-V713U (☞ p. 81) est réglée pour correspondre à la marque de votre magnétoscope (voir la liste des codes magnétoscope), mais peut également être effectué en commandant manuellement le magnétoscope. Avant utilisation, s'assurer que la pile au lithium est mise en place dans la télécommande RM-V713U (☞ p. 80).

RÉGLER LE CODE DE TÉLÉCOMMANDE DE MAGNÉTOSCOPE

1 RÉGLER LA TÉLÉCOMMANDE POUR COMMANDER LE MAGNÉTOSCOPE

Couper l'alimentation du magnétoscope et pointer la télécommande vers la fenêtre de réception infrarouge du magnétoscope. Puis, en se reportant à la liste des codes magnétoscope sur la gauche, tout en appuyant sur **MBR SET**, appuyer sur la touche correspondant au code (A) puis au code (B).

- Le code est réglé automatiquement une fois que vous relâchez **MBR SET**, et l'alimentation du magnétoscope est mise.

2 COMMANDER LE MAGNÉTOSCOPE

S'assurer que l'alimentation du magnétoscope est en marche. Puis, tout en appuyant sur **SHIFT**, appuyer sur la touche de la télécommande correspondant à la fonction que vous voulez commander. Les fonctions que la télécommande peut commander sont PLAY, STOP, PAUSE, FF, REW et VCR REC STBY (vous n'avez pas besoin d'appuyer sur **SHIFT** pour cette dernière).

Vous êtes alors prêt pour essayer de faire du montage par mémorisation de séquences.

IMPORTANT

Bien que la télécommande multimarque soit compatible avec les magnétoscopes JVC ainsi qu'avec de nombreux modèles d'autres fabricants, elle peut ne pas fonctionner avec votre magnétoscope ou offrir des fonctions limitées.

REMARQUES:

- Si l'alimentation du magnétoscope n'est pas mise dans l'étape 1, essayer un autre code de la liste des codes magnétoscope.
- Certains modèles de magnétoscope ne se mettent pas en marche automatiquement. Dans ce cas, mettre en marche l'alimentation manuellement et essayer l'étape 2.
- Si la télécommande ne peut pas commander le magnétoscope, utiliser les commandes sur le magnétoscope.
- Lorsque la pile de la télécommande est complètement usée, le code de la marque du magnétoscope que vous avez réglé sera effacé. Dans ce cas, changer la pile usée par une nouvelle pour refaire le réglage de la marque du magnétoscope.

FAIRE LES RACCORDEMENTS

Se référer également aux pages 70, 71 et 73.

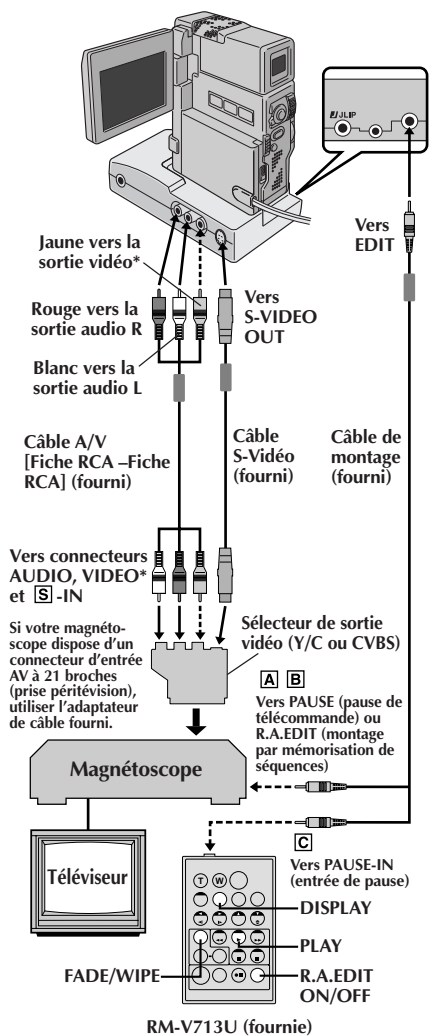

* Raccorder quand le câble S-Vidéo n'est pas utilisé.

REMARQUES:

- Vous pouvez utiliser le connecteur AV OUT sur le caméscope pour le raccordement.
- Vérifiez qu'aucune indication n'apparaît sur l'écran du téléviseur avant l'indication de montage par mémorisation de séquence, car ces indications seront enregistrées sur la bande neuve. Pour effacer l'affichage de lecture du son, appuyez sur **DISPLAY** de la télécommande. Pour faire apparaître ou disparaître la date et l'heure ainsi que le code temporel sur l'enregistrement, sélectionnez "DISPLAY" et "TIME CODE" sur le menu de lecture (☰ p. 54). Pour montrer ou cacher toutes les indications sauf celles du menu de montage par mémorisation de séquences, régler "INDICATION" sur "OFF" dans le menu de lecture (☰ p. 54) et appuyer sur **DISPLAY** de la télécommande. Lorsque le montage par mémorisation de séquences démarre l'indication disparaît afin de ne pas être enregistrée sur la bande neuve.
- En faisant du montage sur un magnétoscope disposant d'un connecteur d'entrée DV, le câble DV peut être raccordé au lieu des câbles S-Vidéo et Audio/Vidéo.
- Régler le sélecteur de sortie vidéo de l'adaptateur péritel comme requis:
Y/C : Pour un raccordement à un téléviseur ou à un magnétoscope qui accepte des signaux Y/C et utilise un câble S-Vidéo.
CVBS : Pour un raccordement à un téléviseur ou à un magnétoscope qui n'accepte pas les signaux Y/C et utilise un câble audio/vidéo.

1 RACCORDER LE CAMÉSCOPE A ...

A UN MAGNÉTOSCOPE JVC DISPOSANT D'UNE BORNE DE TÉLÉCOMMANDE

Raccorder le câble de montage à la borne de télécommande PAUSE.

B UN MAGNÉTOSCOPE JVC NE DISPOSANT PAS DE BORNE DE TÉLÉCOMMANDE, MAIS DISPOSANT D'UN CONNECTEUR R.A.EDIT

Raccorder le câble de montage au connecteur R.A.EDIT.

C AUTRE MAGNÉTOSCOPE QUE LE TYPE A OU B

Raccorder le câble de montage au connecteur d'entrée de pause de la télécommande RM-V713U.

2 PRÉPARER LE CAMÉSCOPE

Introduire une cassette enregistrée et régler l'interrupteur d'alimentation sur "PLAY/PC" tout en appuyant sur la touche de verrouillage.

3 PRÉPARER LE MAGNÉTOSCOPE

Mettre en marche, introduire une cassette enregistrable et passer en mode AUX (se référer au manuel d'instructions du magnétoscope).

SÉLECTIONNER LES SÉQUENCES

4 LIRE LA SOURCE

Appuyez sur **PLAY** (▶) puis sur **R.A.EDIT ON/OFF** de la télécommande. Bien s'assurer de pointer la télécommande vers le capteur de télécommande du caméscope.

- Le menu de montage par mémorisation de séquences apparaît.

5 EXÉCUTEZ L'ENTRÉE AVEC FONDU/VOLET (SI NÉCESSAIRE)

Appuyez sur **FADE/WIPE** de la télécommande.

- Passez en revue tous les effets en appuyant de façon répétée et arrêtez quand l'effet souhaité apparaît.
- Vous ne pouvez pas utiliser le volet/fondu enchaîné d'images au début du programme 1.

SUITE À LA PAGE SUIVANTE

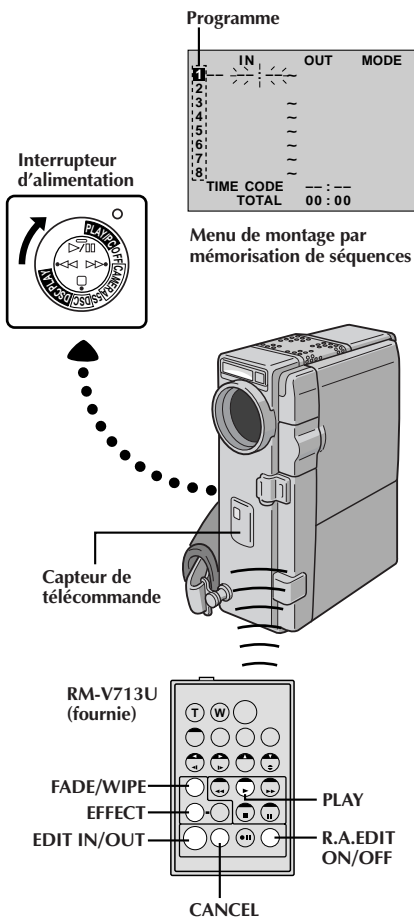

SÉLECTIONNER LES SÉQUENCES (suite)

6 DÉSIGNER LE POINT D'ENTRÉE DE MONTAGE

Au début de la scène, appuyez sur **EDIT IN/OUT** de la télécommande. La position du point d'entrée de montage apparaît sur le menu de montage par mémorisation de séquences.

7 DÉSIGNER LE POINT DE SORTIE DE MONTAGE

A la fin de la scène, appuyez sur **EDIT IN/OUT**. La position du point de sortie de montage apparaît sur le menu de montage par mémorisation de séquences.

8 UTILISER LES EFFETS DE FONDU/VOLET POUR LES TRANSITIONS (SI NÉCESSAIRE)

Appuyez sur **FADE/WIPE**.

- Passez en revue les différents effets en appuyant de façon répétée sur la touche, et arrêtez quand l'effet recherché apparaît.
- Si vous sélectionnez un effet de fondu/volet pour le point de sortie de montage, l'effet est automatiquement utilisé aussi pour le point d'entrée suivant.
- Vous ne pouvez pas utiliser un effet de volet/fondu enchaîné d'image à la fin de la dernière séquence.
- Quand vous utilisez les effets de fondu/volet, le temps du fondu est compris dans le temps total (ceci ne s'applique pas pour le volet/fondu enchaîné d'images).

9 UTILISER DES EFFETS SPÉCIAUX EN LECTURE (SI NÉCESSAIRE, p. 83)

Appuyez sur **EFFECT**.

10 CONTINUEZ LE MONTAGE

Refaites les opérations 6 à 9.

- Pour changer des points de montage enregistrés, appuyez sur **CANCEL** de la télécommande. Les points enregistrés disparaissent, un à un, à compter du plus récent.
- Si vous n'utilisez pas le fondu/volet ni le programme AE avec effets spéciaux, reprendre uniquement les étapes 6 et 7.

REMARQUES:

- Lorsque la bande source a plusieurs time codes identiques (p. 25), le camescope peut ne pas trouver le point d'entrée de montage que vous avez choisi et un mauvais fonctionnement peut se produire.
- Quand vous choisissez une scène, désignez des points d'entrée et de sortie de montage qui soient suffisamment éloignés les uns des autres.
- Si la recherche d'un point d'entrée de montage prend plus de 5 minutes, le mode d'attente d'enregistrement du magnétoscope est annulé et le montage n'a pas lieu.
- S'il y a des espaces vierges avant le point d'entrée de montage ou après le point de sortie montage, un écran bleu risque d'être enregistré sur la cassette.
- Comme le time code n'est précis qu'à la seconde près, le temps total peut ne pas correspondre exactement au temps total du programme.
- Lorsque le camescope est mis hors tension, tous les points de montage enregistrés (points d'entrée et de sortie) sont effacés.
- Si vous sélectionnez le mode sépia ou monotone à partir du programme AE avec effets spéciaux, vous ne pouvez pas utiliser la fonction de fondu enchaîné ou fondu noir et blanc. Dans ce cas, l'indicateur correspondant se met à clignoter. Une fois que le point d'entrée de montage est enregistré, l'effet est désactivé. Pour combiner ces effets, utilisez Sepia ou Monotone pendant l'enregistrement, puis utilisez la fonction Dissolve ou Black & White Fader pendant le montage par mémorisation de séquences.
- Il n'est pas possible d'utiliser les effets de fondu/volet ni le programme AE avec effets spéciaux pendant le montage par mémorisation de séquences en utilisant un câble DV.

MONTAGE AUTOMATIQUE VERS UN MAGNÉSCOPE

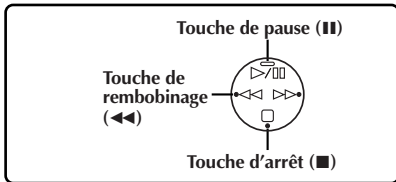
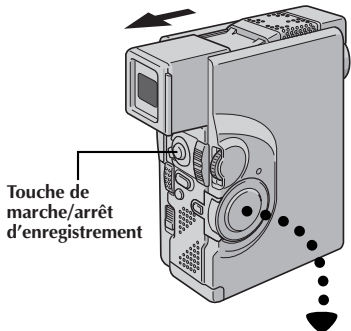

	IN	OUT	MODE
1	00 : 25	02 : 05	P
2	07 : 18	08 : 31	
3	03 : 33	05 : 53	B/W
4	09 : 30	13 : 15	
5	15 : 55	16 : 20	
6			
7			
8			
	TIME CODE	16 : 30	
	TOTAL	9 : 39	

Menu de montage par mémorisation de séquences

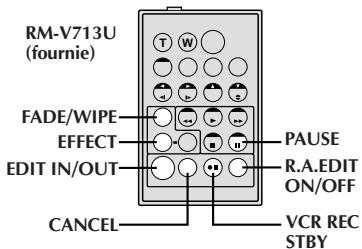
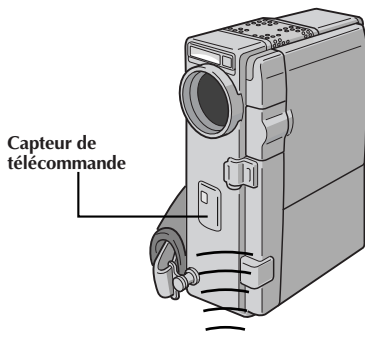

11 PRÉPAREZ LA CASSETTE SOURCE

Rembobiner la bande dans le camescope au début de la séquence que vous voulez monter et appuyer sur **PAUSE (II)**.

12 METTEZ LE MAGNÉSCOPE DANS LE MODE DE PAUSE D'ENREGISTREMENT

Dirigez la télécommande vers la façade du magnéscope et appuyez sur **VCR REC STBY (● II)**, ou mettez directement le magnéscope dans le mode de pause d'enregistrement.

13 COMMENCEZ LE MONTAGE

Appuyer sur la touche de marche/arrêt d'enregistrement sur le camescope. Le montage est effectué, tel que vous l'avez programmé, jusqu'à la fin de la dernière scène enregistrée.

- Une pression sur **START/STOP** de la télécommande ne lance pas le montage.
- Quand la copie est terminée, le camescope se met en mode de pause et le magnéscope en mode d'attente d'enregistrement.
- Si vous n'avez pas désigné de point pour la fin de la copie, la cassette sera enregistrée entièrement jusqu'à la fin automatiquement.

14 ARRÊTEZ LE MONTAGE

Passer en mode d'arrêt pour le camescope et le magnéscope.

Pour faire disparaître l'affichage du compteur de montage R.A., appuyer sur **R.A.EDIT ON/OFF** de la télécommande.

REMARQUES:

- Appuyer sur **R.A.EDIT ON/OFF** de la télécommande efface tous les réglages enregistrés pendant le montage par mémorisation de séquences.
- Quand le câble de montage est raccordé à la prise Pause pendant la copie, bien s'assurer que la télécommande est dirigée vers le capteur du magnéscope et qu'aucun objet ne gêne le passage des rayons infrarouges.
- Le montage par mémorisation de séquences peut ne pas fonctionner correctement en utilisant une bande comprenant divers time codes dupliqués (☞ p. 25).

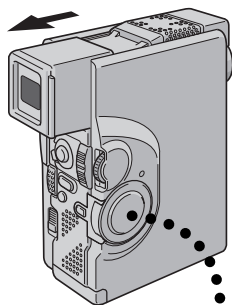

Programme 1

	IN	OUT	MODE
1	---	---	---
2	---	---	---
3	---	---	---
4	---	---	---
5	---	---	---
6	---	---	---
7	---	---	---
8	---	---	---
TIME CODE			---
TOTAL			00 : 00

Menu de montage par mémorisation de séquences

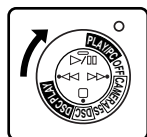

Interrupteur d'alimentation

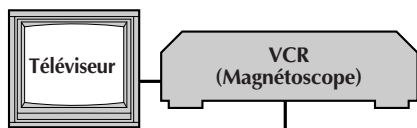

Capteur de télécommande

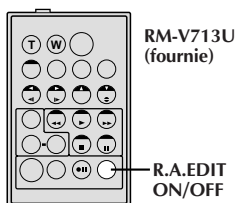
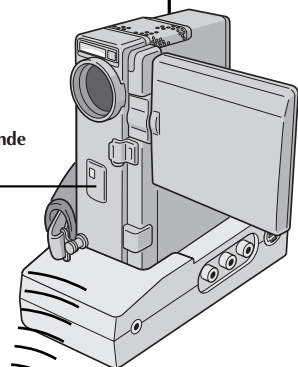

RM-V713U (fournie)

R.A.EDIT ON/OFF

Pour un montage encore plus précis

Certains magnétoscopes passent plus rapidement du mode d'enregistrement au mode de pause que d'autres. Même si vous déclenchez le magnétoscope en même temps que le caméscope, vous risquez de perdre quelques images, ou au contraire trouver des scènes que vous ne vouliez pas. Pour obtenir un montage net et exact, synchronisez le caméscope avec le magnétoscope.

COMPARAISON DU DÉCALAGE ENTRE LE MAGNÉTOSCOPE ET LE CAMÉSCOPE

1 FAIRE LES PRÉPARATIFS POUR LE MONTAGE PAR MÉMORISATION DE SÉQUENCES

Lire la bande dans le caméscope, puis pointer la télécommande vers le capteur de télécommande du caméscope et appuyer sur **R.A.EDIT ON/OFF**.

- Le menu de montage par mémorisation de séquences apparaît.

2 CHOISIR UNE SCÈNE

Effectuer le montage par mémorisation de séquences pour le programme 1 seulement. Pour contrôler la synchronisation du caméscope et du magnétoscope, sélectionnez le début d'une transition de scène comme point d'entrée de montage.

3 LIRE LA SCÈNE COPIÉE

- Si des images de la scène, avant la transition que vous avez choisie comme point de montage, sont enregistrées, c'est que le magnétoscope entre rapidement dans le mode d'enregistrement.
- Si la scène que vous essayez de copier a déjà commencé, c'est que le magnétoscope entre lentement en mode d'enregistrement.

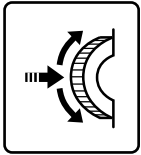
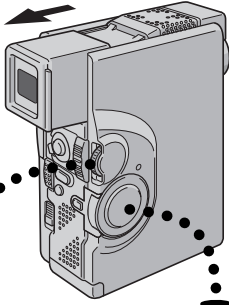

Molette
MENU/SET

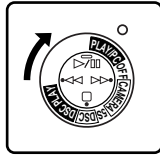

Interrupteur
d'alimentation

Affichage

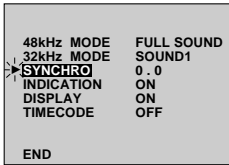

Menu de lecture

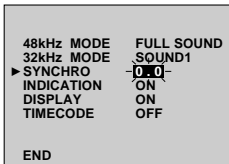

AJUSTEMENT DU DÉCALAGE ENTRE LE MAGNÉSCOPE ET LE CAMESCOPE

4 AVOIR ACCÈS AU MENU DE LECTURE

Pointer la télécommande vers le capteur de télécommande du camescope et appuyer sur **R.A.EDIT ON/OFF** pour faire disparaître le menu de montage par mémorisation de séquences, puis appuyer sur **MENU/SET**. Le menu de lecture apparaît.

5 SÉLECTIONNER LA FONCTION

Déplacer la barre lumineuse sur "SYNCHRO" en tournant la molette **MENU/SET**, puis la presser. La valeur pour "SYNCHRO" est illuminée.

6 EFFECTUER LA CORRECTION

En partant des comparaisons effectuées (☞ p. 88), vous pouvez alors augmenter la vitesse du magnétoscope en tournant la molette **MENU/SET** vers le haut. Vous pouvez aussi ralentir la vitesse du magnétoscope en tournant la molette **MENU/SET** vers le bas. La plage de réglage est de $-1,3$ à $+1,3$ seconde, par incréments de $0,1$ seconde.

7 FERMER LE MENU

Appuyer deux fois sur la molette **MENU/SET**.

- Effectuer alors le montage par mémorisation de séquences en commençant à partir de l'étape 4 à la page 85.

REMARQUES:

- Avant d'effectuer un montage par mémorisation de séquences réel, faire un montage d'essai pour vérifier que la valeur que vous avez entrée est appropriée ou non, et faire des corrections en conséquence.
- Avec certains magnétoscopes, la différence ne peut pas être entièrement corrigée.

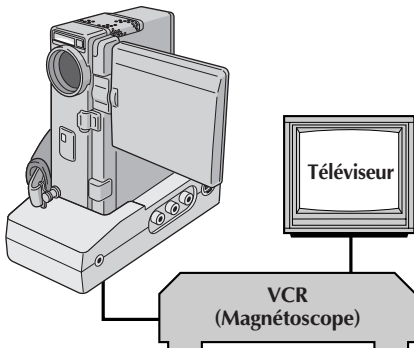

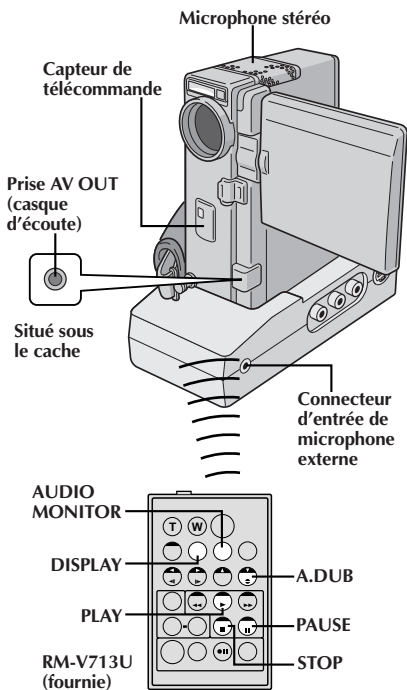
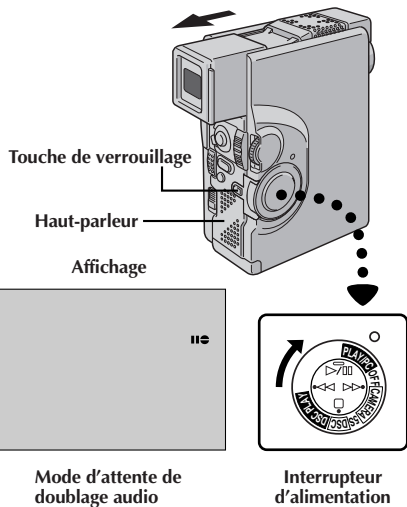

Doublage audio

La piste audio peut être modifiée uniquement si elle est enregistrée dans le mode 32 kHz (☞ p. 39).

REMARQUES:

- Le doublage audio n'est pas possible sur une bande enregistrée à 48 kHz, sur une bande enregistrée dans le mode LP ou sur une partie vierge de la bande.
- Pour effectuer le doublage audio tout en regardant la télévision, faire les raccordements (☞ p. 70).

1 TROUVEZ LE POINT D'ENTRÉE DE MONTAGE

Lire la cassette pour localiser le point où le montage doit commencer, puis appuyez sur PAUSE (II).

2 PASSEZ EN MODE D'ATTENTE DE DOUBLAGE AUDIO

Tout en tenant A.DUB (☞) enfoncée sur la télécommande, appuyez sur PAUSE (II). "II☞" apparaît.

3 COMMENCEZ LA COPIE

Appuyez sur PLAY (▶), puis commencez à parler.

- Parlez dans le microphone.

4 FAITES UNE PAUSE PENDANT LA COPIE

Appuyez sur PAUSE (II).

5 STOP DUBBING

Appuyez sur STOP (■).

REMARQUES:

- Le doublage audio est également possible en utilisant un microphone en option.
- Alors qu'un microphone en option est raccordé, il n'est pas possible d'utiliser le microphone incorporé.
- Lors du montage sur une cassette qui a été enregistrée à 32 kHz, la nouvelle piste son n'est pas enregistrée sur la même plage que l'ancienne.
- Pour sélectionner la piste son souhaitée, appuyez sur AUDIO MONITOR de la télécommande.
- Si vous copiez une piste son sur un espace vierge de la cassette, le son peut présenter des coupures. Veillez à ne faire des montages que sur les parties enregistrées.
- Si un hurlement ou une rétroaction acoustique se produit pendant la lecture sur le téléviseur, éloigner le microphone du caméscope du téléviseur ou baisser le volume du téléviseur.
- Le son n'est pas entendu du haut-parleur pendant le doublage audio. Pour entendre le son, brancher un casque d'écoute en option sur la prise AV OUT (casque d'écoute).
- Si vous passez de 32 kHz à 48 kHz en cours d'enregistrement, puis utilisez la bande pour le doublage audio, la copie ne sera pas possible à partir de l'enregistrement à 48 kHz.
- Pendant le doublage audio, si la bande passe sur des scènes enregistrées dans le mode LP, sur des scènes enregistrées à 48 kHz ou une partie vierge, le doublage audio s'arrête et "ERROR! REFER MANUAL" apparaît.

Son enregistré	Affichage	Sortie son
32 kHz	FULL SOUND	La nouvelle piste son et l'ancienne sont combinées et le son est en stéréo.
	SOUND 2	La nouvelle piste son est reproduite sur les deux canaux "G" et "D" en stéréo.
	SOUND 1	La piste son originale est reproduite sur les deux canaux "G" et "D" en stéréo.

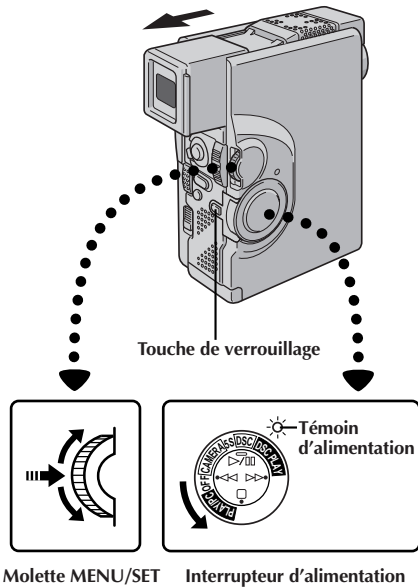

Molette MENU/SET Interrupteur d'alimentation

Affichage

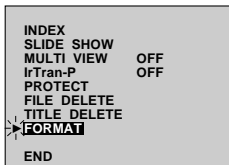

Menu de lecture

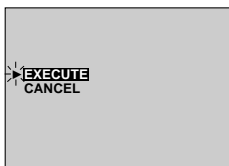

Écran de confirmation de formatage

Initialisation d'une carte MultiMediaCard

Si la mémoire d'une carte MultiMediaCard est corrompue. "PLEASE INITIALIZE" apparaîtra. Dans ce cas, vous devrez initialiser la carte MultiMediaCard.

1 SÉLECTIONNER LE MODE DE FONCTIONNEMENT

Régler l'interrupteur d'alimentation sur "DSC PLAY" tout en appuyant sur la touche de verrouillage. Ouvrir complètement l'écran LCD ou tirer complètement sur le viseur.

2 AVOIR ACCÈS AU MENU DE LECTURE

Appuyer sur MENU/SET. Le menu de lecture apparaît.

3 SÉLECTIONNER LA FONCTION

Tourner la molette MENU/SET pour déplacer la barre lumineuse sur "FORMAT" et appuyer sur la molette. L'écran de confirmation de formatage apparaît.

4 INITIALISER LA CARTE MULTIMEDIACARD

Tourner la molette MENU/SET pour déplacer la barre lumineuse sur "EXECUTE" et appuyer sur la molette. La carte MultiMediaCard est initialisée.

- Si vous voulez annuler l'initialisation, tourner la molette MENU/SET pour choisir "CANCEL" et appuyer sur la molette.

REMARQUES:

- Après initialisation, toutes les images enregistrées sur la carte MultiMediaCard, comprenant celles qui avaient été protégées, sont effacées.
- L'initialisation n'est possible que quand "PLEASE INITIALIZE" apparaît.





ATTENTION:

Ne pas effectuer d'autres opérations (telle que couper l'alimentation du camescope) pendant l'initialisation. S'assurer également d'utiliser l'adaptateur secteur/chargeur fourni, car la carte MultiMediaCard pourrait être corrompue si l'énergie de la batterie devenait complètement épuisée pendant l'initialisation.

Si, après avoir suivi les étapes dans le tableau ci-dessous, le problème persiste, veuillez consulter le revendeur JVC le plus proche.

Le caméscope est un appareil commandé par micro-processeur. Du bruit et des interférences externes (d'un téléviseur, d'une radio, etc.) peuvent l'empêcher de fonctionner correctement. Dans ce cas, débrancher d'abord sa source d'alimentation (batterie, adaptateur secteur/chargeur, etc.) et attendre quelques minutes, puis la rebrancher et procéder comme d'habitude depuis le début.

SYMPTÔME	CAUSES POSSIBLES	SOLUTION
1. Pas d'alimentation.	1. <ul style="list-style-type: none"> • La source d'alimentation n'est pas raccordée correctement. • La batterie est déchargée. • L'écran LCD n'est pas complètement ouvert ou le viseur n'est pas tiré pendant l'enregistrement. 	1. <ul style="list-style-type: none"> • Raccorder correctement l'adaptateur secteur/chargeur (☞ p. 9). • Remplacez la batterie déchargée par une batterie pleinement chargée (☞ 8, 9). • Ouvrir complètement le moniteur LCD ou tirer sur le viseur. L'écran LCD s'allume/s'éteint quand il est ouvert/fermé autour de 90° alors que l'interrupteur d'alimentation est réglé sur n'importe quelle position sauf "OFF" si le viseur n'est pas complètement tiré.
2. "SET DATE/TIME!" apparaît.	2. <ul style="list-style-type: none"> • La batterie au lithium incorporée pour l'horloge est déchargée. • La date/heure réglée précédemment est effacée. 	2. <ul style="list-style-type: none"> • Raccorder le caméscope au secteur en utilisant l'adaptateur secteur/chargeur pendant plus de 24 heures pour recharger la batterie au lithium de l'horloge (☞ p. 11).
3. L'enregistrement ne peut pas être effectué.	3. <ul style="list-style-type: none"> • Le commutateur de protection contre l'effacement de la cassette est réglé sur "SAVE". • L'interrupteur d'alimentation est réglé sur "PLAY/PC". • "TAPE END" apparaît. • Le volet de logement de cassette est ouvert. 	3. <ul style="list-style-type: none"> • Régler le commutateur de protection contre l'effacement de la cassette sur "REC" (☞ p. 12). • Régler l'interrupteur d'alimentation sur toute position sauf "PLAY/PC" ou "OFF" (☞ p. 17). • Changer de cassette (☞ p. 12). • Fermer le volet de cassette.
4. Il n'y a pas d'image.	4. <ul style="list-style-type: none"> • Le caméscope n'est pas alimenté, ou il y a un autre problème. 	4. <ul style="list-style-type: none"> • Mettez le caméscope hors puis sous tension (☞ p. 18).
5. Certaines fonctions ne sont pas disponibles en utilisant MENU/SET.	5. <ul style="list-style-type: none"> • L'interrupteur de fonctionnement est réglé sur "A". 	5. <ul style="list-style-type: none"> • Régler l'interrupteur de fonctionnement sur "M" (☞ p. 17).
6. La mise au point ne se fait pas automatiquement.	6. <ul style="list-style-type: none"> • Elle est réglée sur "MANUAL". • L'enregistrement a été effectué dans un lieu sombre, ou le contraste est faible. • L'objectif est sale ou couvert de condensation. 	6. <ul style="list-style-type: none"> • Réglez la mise au point sur "AUTO" (☞ p. 47). • Nettoyez l'objectif et contrôlez de nouveau la mise au point (☞ p. 98).
7. Impossible de mettre la cassette en place.	7. <ul style="list-style-type: none"> • Elle est dans un mauvais sens. • La charge de la batterie est trop faible. 	7. <ul style="list-style-type: none"> • Insérez la cassette dans le bon sens (☞ p. 12). • Insérez une batterie complètement chargée (☞ p. 8, 9).
8. Impossible de mettre la carte MultiMediaCard en place.	8. <ul style="list-style-type: none"> • La carte MultiMediaCard est dans un mauvais sens. 	8. <ul style="list-style-type: none"> • La mettre dans le bon sens (☞ p. 14).
9. Dans le mode 5 secondes, l'enregistrement s'arrête avant que les 5 secondes ne se soient écoulées.	9. <ul style="list-style-type: none"> • Le mode 5 secondes sur le menu système est réglé sur "ANIM.". 	9. <ul style="list-style-type: none"> • Sélectionnez "5S" ou "5SD" sur le menu système (☞ p. 34 à 39).

SYMPTÔME	CAUSES POSSIBLES	SOLUTION
10. Le mode Photo ne peut pas être utilisé.	10. • Le mode compression a été sélectionné.	10. • Mettez le mode compression hors service (☞ p. 37).
11. Bien que le mode Photo soit tenté, le flash ne se déclenche pas.	11. • Le sujet est trop lumineux avec le flash réglé sur "AUTO" ou "AUTO  ". • Si  clignote, le flash est en cours de recharge. • Le mode "Album 4" ou "Album 9" est sélectionné. • Le camescope est en mode d'enregistrement.	11. • Régler "FLASH" sur "ON" dans le menu Mode (☞ p. 32). • Il peut falloir jusqu'à 10 secondes pour recharger le flash. • Sortir du mode "Album 4" ou "Album 9" (☞ p. 23, 31). • Régler le camescope en mode d'attente d'enregistrement (☞ p. 32).
12. Bien que la photo soit prise avec le flash, la réduction des yeux rouges n'a pas lieu.	12. • Le sujet ne regarde pas dans la direction du flash. • Le sujet ne regarde pas le premier éclair, qui est une partie importante de la réduction des yeux rouges. • Le camescope est trop loin du sujet. • "FLASH" n'est pas réglé sur "AUTO  " dans le menu Mode.	12. • Le sujet doit regarder dans la direction du flash, en particulier lors du premier éclair. Si le sujet ne voit pas le premier éclair, il sera difficile pour la réduction des yeux rouges d'avoir lieu (☞ p. 32). • Le flash est efficace pour des sujets à une distance de 70 cm à 2 m environ du camescope (☞ p. 32). • Régler "FLASH" sur "AUTO  " dans le menu Mode pour afficher l'indicateur de réduction des yeux rouges (☞ p. 32).
13. L'image prise en utilisant le mode Photo est trop sombre.	13. • "FLASH" est réglé sur "OFF" dans le menu Mode. • La fenêtre d'émission du flash est recouverte par des doigts, etc. • La luminosité du flash est réglée pour produire une image sombre (valeur de réglage: -3). • Le camescope est trop loin du sujet.	13. • Régler "FLASH" dans n'importe quelle position sauf "OFF" dans le menu Mode (☞ p. 32). • Ne pas recouvrir la fenêtre d'émission du flash. • Ajuster la luminosité du flash sur une valeur plus grande (☞ p. 33). • Le flash est efficace pour des sujets à une distance de 70 cm à 2 m environ (☞ p. 32).
14. L'image prise en utilisant le mode Photo est trop lumineuse.	14. • "FLASH" est réglé sur "ON" dans le menu Mode.	14. • Régler "FLASH" sur tout paramètre autre que "ON" dans le menu Mode (☞ p. 32).
15. Les couleurs de la photo ne sont pas naturelles.	15. • La source de lumière ou le sujet ne comprennent pas de blanc. Ou, il y a plusieurs sources de lumière différents derrière le sujet.	15. • Régler "FLASH" sur "ON" dans le menu Mode. Ou trouver un sujet blanc et composer la vue pour qu'il apparaisse également dans le cadre (☞ p. 32).
16. Le zoom numérique ne fonctionne pas.	16. • Le zoom optique 10X a été sélectionné. • Le mode Écho vidéo est activé. • Le volet ou fondu enchaîné d'images a été utilisé pour une transition de scène. • L'enregistrement 5 secondes a été effectué avec l'interrupteur d'alimentation réglé sur "5S", et avec "5SD" sélectionné dans le menu système.	16. • Couper le mode Écho vidéo (☞ p. 45). • Attendez que l'effet de volet/fondu enchaîné d'images soit fini (☞ p. 41 à 43). • Changer le réglage du menu système ou de l'interrupteur d'alimentation (☞ p. 28).

SYMPTÔME	CAUSES POSSIBLES	SOLUTION
23. Le mode Écho vidéo ne fonctionne pas.	23. • Le volet/fondu enchaîné d'images est en service. • Le mode compression est sélectionné sur le menu Mode. • Une entrée ou sortie en fondu est en cours. • Fondu enchaîné pendant que l'enregistrement en mode 5 secondes est utilisé.	23. • Assurez-vous que le mode compression est sur "OFF" (☞ p. 34 à 39). • Ne pas essayer d'utiliser le mode Écho vidéo pendant une ouverture ou une fermeture en fondu ou quand le fondu enchaîné est activé pendant l'enregistrement en mode 5 secondes (☞ p. 44, 45).
24. Bien que l'obturation lente ne soit pas sélectionnée, l'image donne l'impression qu'elle est activée.	24. • En filmant dans l'obscurité l'appareil devient plus sensible à la lumière et l'image revêt un effet similaire à l'obturation lente.	24. • Si vous voulez que l'éclairage semble plus naturel, régler GAIN UP sur "AGC" ou "OFF" dans le menu Mode (☞ p. 34 à 39).
25. Il n'y a pas d'effet stroboscopique quand les effets Classic Film ou Strobe sont en service.	25. • Le volet/fondu enchaîné d'images est en service. • Fondu enchaîné pendant que l'enregistrement en mode 5 secondes est utilisé.	25. • N'essayez pas d'utiliser les effets Classic Film ou Strobe pendant la transition d'une scène (☞ p. 44, 45).
26. La balance des blancs ne peut pas être activée.	26. • Les effets Sepia ou Monotone sont en service.	26. • Mettez les effets Sepia ou Monotone hors service avant de régler la balance des blancs (☞ p. 44, 45).
27. Lorsque vous filmez un sujet éclairé par une lumière intense, des lignes verticales apparaissent.	27. • Le contraste est trop important. Le caméscope fonctionne normalement.	27. _____
28. Quand l'écran est en plein soleil pendant la prise de vues, il devient rouge ou noir pendant un moment.	28. • Ce n'est pas un mauvais fonctionnement.	28. _____
29. Pendant l'enregistrement, la date/heure n'apparaît pas.	29. • "DISPLAY" est réglé sur "OFF" dans le menu date/heure. • Son propre enregistrement est effectué.	29. • Réglez "DISPLAY" sur "ON" dans le menu date/heure (☞ p. 26). • Pendant son propre enregistrement, la date/heure n'apparaît pas (☞ p. 21). • Régler "INDICATION" sur "ON" dans le menu de date/heure (☞ p. 27).
30. Des images enregistrées sur la carte MultiMediaCard ne peuvent pas être effacées.	30. • Les images enregistrées sur la carte MultiMediaCard sont protégées.	30. • Retirer la protection des images enregistrées sur la carte MultiMediaCard et les effacer (☞ p. 62, 64).
31. Les indicateurs et les messages n'apparaissent pas.	31. • "ON SCREEN" est réglé sur "OFF" dans le menu de date/heure. • Vous avez fait disparaître les indications.	31. • Régler "ON SCREEN" sur "ON" dans le menu de date/heure (☞ p. 26). • Régler "INDICATION" sur "ON" dans le menu de date/heure (☞ p. 27).

VOIR PAGE SUIVANTE

SYMPTÔME	CAUSES POSSIBLES	SOLUTION
32. Les images sur l'écran LCD apparaissent sombres ou blanchâtres.	32. • Dans des endroits sujets à basse température, les images deviennent sombres à cause des caractéristiques de l'écran LCD. Lorsque ceci se produit, les couleurs affichées diffèrent de celles réellement enregistrées. Ce n'est pas un défaut du camescope. • Lorsque la lampe fluorescente de l'écran LCD atteint sa limite de durée de service, les images sur l'écran LCD deviennent sombres. Veuillez consulter le revendeur JVC le plus proche.	32. • Ajustez la luminosité et l'angle de l'écran LCD (☞ pg. 21).
33. L'arrière de l'écran LCD est chaud.	33. • La lampe utilisée pour illuminer l'écran LCD fait qu'il devient chaud.	33. • Fermez l'écran LCD pour l'éteindre ou réglez l'interrupteur d'alimentation sur "OFF", et laissez l'appareil refroidir.
34. Les indicateurs et la couleur des images sur l'écran LCD ne sont pas clairs.	34. • Ce qui peut arriver lorsque la surface ou le bord de l'écran LCD est pressé.	34. _____
35. Les indications de l'écran LCD ou du viseur clignotent.	35. • Certains effets de fondu/volet, certains modes de programme AE avec effets spéciaux, "DIS" et d'autres fonctions qui ne peuvent pas être utilisés ensemble sont sélectionnés en même temps.	35. • Relire les sections couvrant les effets de fondu/volet, le programme AE avec effets spéciaux et "DIS" (☞ p. 37, 41 à 45).
36. Des points lumineux colorés apparaissent sur l'écran LCD ou dans le viseur.	36. • L'écran LCD et le viseur sont fabriqués avec une technologie de haute précision. Toutefois, des points noirs ou brillants de lumière (rouge, vert ou bleu) peuvent apparaître constamment sur l'écran ou dans le viseur. Ces points ne sont pas enregistrés sur la bande. Ce n'est pas un défaut de l'appareil (Points efficaces: supérieurs à 99,99%).	36. _____
37. Pendant l'enregistrement, le son ne peut pas être entendu.	37. • Le casque d'écoute en option n'est pas branché sur la prise de casque. • Le volume sonore de la prise de casque n'a pas été réglé correctement. Le volume du son à ce point est au même niveau que celui réglé pendant la lecture.	37. • Brancher le casque d'écoute en option sur la prise de casque (☞ p. 100). • Ajuster le volume du son pendant la lecture (☞ p. 52).
38. La lecture, le rebobinage et l'avance rapide ne fonctionnent pas.	38. • L'interrupteur d'alimentation n'est pas réglé sur "PLAY/PC".	38. • Régler l'interrupteur d'alimentation sur "PLAY/PC" (☞ p. 52).
39. La bande défile, mais il n'y a aucune image.	39. • Le téléviseur a des prises d'entrée audio/vidéo, mais vous n'avez pas choisi le mode vidéo sur le téléviseur. • Le volet de cassette est ouvert.	39. • Réglez le téléviseur sur le mode ou le canal approprié pour la lecture vidéo (☞ p. 70, 71). • Fermer le volet de cassette (☞ p. 12).

SYMPTÔME	CAUSES POSSIBLES	SOLUTION
40. Les indications de l'écran LCD sont distordues.	40. • Pendant la lecture d'une partie non enregistrée, en recherche à grande vitesse et en arrêt sur image, les indications de l'écran LCD apparaissent distordues. Ce n'est pas un défaut.	40. _____
41. Les images sur l'écran LCD sont instables.	41. • Le volume du haut-parleur est trop fort.	41. • Baissez le volume du haut-parleur (☞ p. 52).
42. L'écran LCD, le viseur et l'objectif sont devenus sales (ex. empreintes digitales).	42. _____	42. • Essayez les délicatement avec un chiffon doux. Essuyer fortement peut causer des dommages.
43. Un symbole inhabituel apparaît.	43. _____	43. • Se reporter à la partie du mode d'emploi se rapportant aux indications de l'écran LCD/du viseur (☞ p. 102 à 105).
44. Une indication d'erreur (E01 — E06) apparaît.	44. • Problème quelconque. Dans ce cas, les fonctions du camescope ne peuvent pas être utilisées.	44. • Retirer la source d'alimentation (batterie, etc.) et attendre quelques minutes que l'indication disparaisse. Quand elle a disparu, vous pouvez utiliser de nouveau le camescope. Si l'indication reste, bien que vous avez suivi la procédure ci-dessus deux ou trois fois, veuillez consulter le revendeur JVC le plus proche.
45. L'indicateur de charge sur l'adaptateur secteur/chargeur ne s'allume pas.	45. • La température de la batterie est très élevée/basse. • La charge est difficile dans des endroits sujets à des températures très élevées/basses.	45. • Pour protéger la batterie, il est recommandé de la charger dans des endroits avec une température de 10°C à 35°C (☞ p. 107).
46. L'indicateur de mode d'enregistrement "LP" clignote.	46. • Ceci se produit lorsque l'enregistrement dans le mode LP n'est pas disponible. Après le clignotement de l'indicateur, le mode d'enregistrement passe sur "SP" et l'enregistrement est fait.	46. _____
47. L'image n'apparaît pas sur l'écran LCD	47. • Le viseur est tiré. • Le réglage de luminosité de l'écran LCD est trop sombre.	47. • Repousser le viseur. • Ajuster la luminosité de l'écran LCD (☞ p. 21). • Si l'écran est incliné vers le haut de 180 degrés, ouvrir complètement l'écran (☞ p. 20).
48. Quand l'image est imprimée à partir de l'imprimante, une barre noire apparaît dans le bas de l'écran.	48. • Ce n'est pas un mauvais fonctionnement.	48. • En enregistrant avec le stabilisateur d'image "DIS" activé (☞ p. 37) ceci peut être évité.
49. Lorsque le camescope est raccordé via la prise DV, le camescope ne fonctionne pas.	49. • Le câble DV a été débranché ou rebranché avec l'alimentation en marche.	49. • Couper l'alimentation du camescope et la remettre, puis faire fonctionner le camescope.

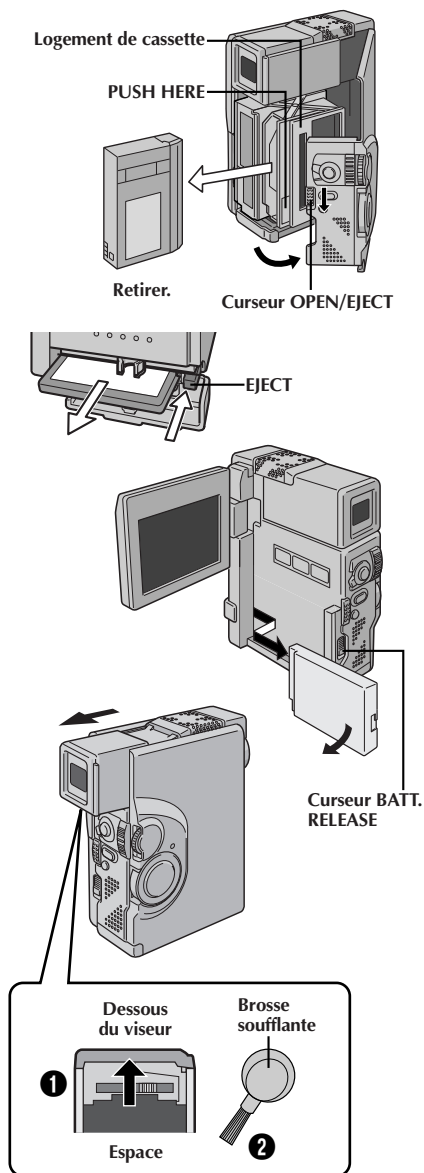

Après utilisation

- 1** Couper l'alimentation du caméscope.
- 2** Faire coulisser vers le bas **OPEN/EJECT** dans le sens de la flèche puis basculer le volet ouvert jusqu'à son blocage. Le logement s'ouvre automatiquement. Retirer la cassette.
- 3** Appuyer sur "PUSH HERE" pour fermer le logement.
- 4** Ouvrir le volet de carte, puis appuyer sur **EJECT**. La carte MultiMediaCard est éjectée du caméscope. Retirer la carte MultiMediaCard.
- 5** Refermer le volet de carte.
- 6** Faire coulisser vers le bas le curseur **BATT. RELEASE** et retirer la batterie.

Nettoyage du caméscope

- 1 NETTOYER L'EXTÉRIEUR**
Essuyer doucement avec un chiffon doux.
 - Placer un chiffon dans une solution de savon doux diluée et bien le tordre pour essuyer des parties très sales. Puis essuyer de nouveau avec un chiffon sec.
- 2 NETTOYER L'ÉCRAN LCD**
Essuyer délicatement avec le chiffon de nettoyage fourni ou avec un chiffon doux du commerce. Faire attention de ne pas endommager l'écran. Fermer l'écran LCD.
- 3 NETTOYER L'OBJECTIF**
Souffler avec une brosse soufflante, puis essuyer délicatement avec du papier de nettoyage d'objectif.
- 4 TIRER COMPLÈTEMENT SUR LE VISEUR**
- 5 NETTOYER LE VISEUR**
Faire coulisser le capot dans le sens de la flèche ①. Introduire une brosse soufflante ou un chiffon doux dans l'espace au dessous du viseur et nettoyer l'intérieur du viseur avec ②.
- 6 RENTRER LE VISEUR**
Fermer le volet jusqu'à son verrouillage en place. Rentrer le viseur.

REMARQUES:

- Éviter d'utiliser des agents de nettoyage puissants comme la benzine ou l'alcool.
- Le nettoyage doit être effectué seulement après avoir retiré la batterie et débrancher toute autre source d'alimentation.
- De la moisissure peut se former si l'objectif est laissé sale.
- Pour utiliser un produit de nettoyage ou un chiffon traité chimiquement, se référer aux précautions d'emploi de chaque produit.

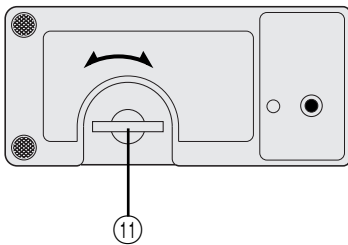
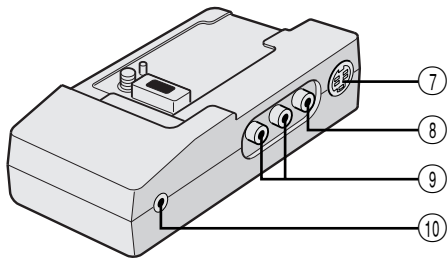
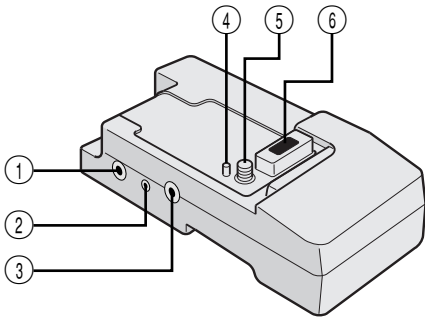

① Prise JLIP (Joint Level Interface Protocol)
Raccorder à un camescope ou magnétoscope compatible JLIP pour le commander à partir de l'ordinateur en utilisant le logiciel fourni.

REMARQUE:

S'assurer que l'alimentation du camescope est en marche pendant le raccordement du camescope à un PC en utilisant la prise JLIP de la base de montage. Si l'alimentation du camescope est coupée (car l'interrupteur d'alimentation est sur "OFF" ou à cause de la fonction de coupure automatique*, etc.) alors que le programme logiciel JLIP est utilisé, il sera impossible de commander les appareils raccordés à partir de l'ordinateur. Dans un tel cas, essayer d'abord de remettre l'alimentation du camescope en marche, ou débrancher le câble de raccordement JLIP de la prise JLIP de la base de montage. Puis, initialiser ou exécuter de nouveau le logiciel.







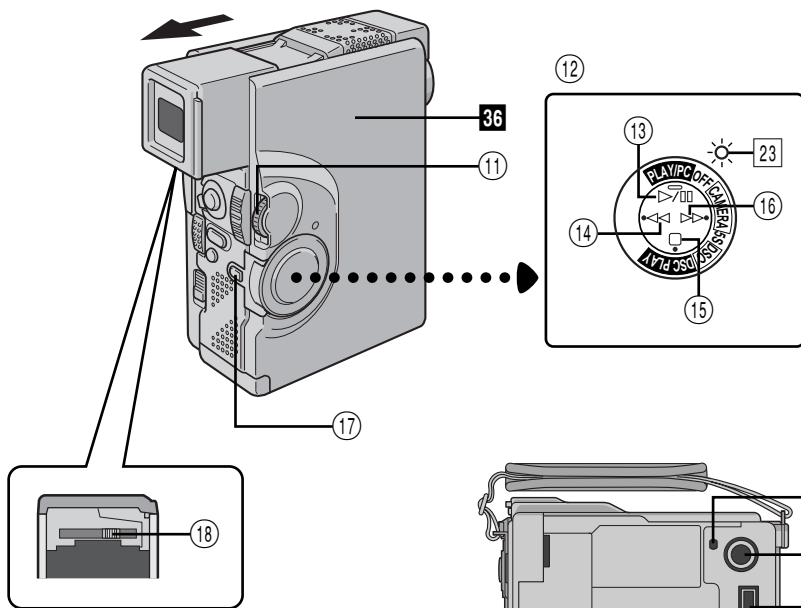
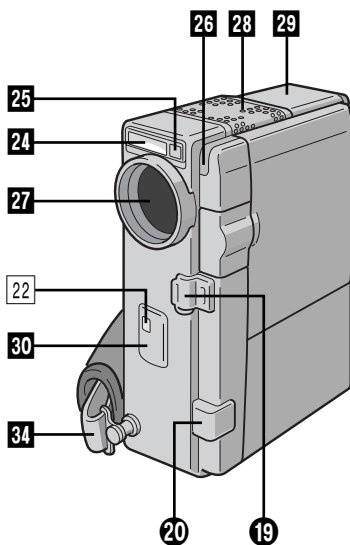
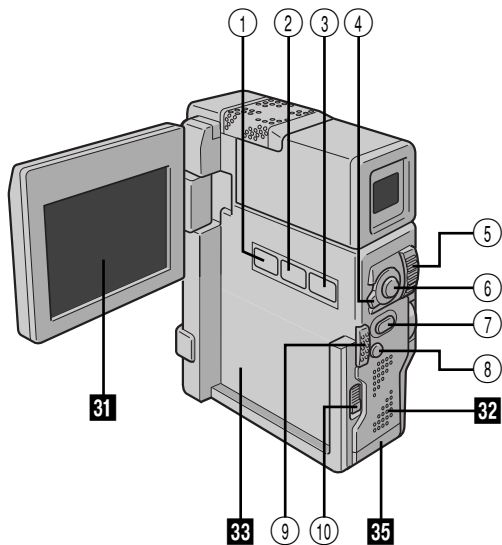













*** Coupure automatique:**

Si 5 minutes se sont écoulées en mode d'attente d'enregistrement ou de pause, l'alimentation du camescope est coupée automatiquement pour préserver l'énergie de la batterie.

- ② Prise PC [DIGITAL STILL] ☞ p. 72
- ③ Prise de montage [EDIT] ☞ p. 85
Raccorder le câble de montage en effectuant le montage par mémorisation de séquences (☞ p. 84 à 89)
- ④ Téton ☞ p. 70
- ⑤ Vis ☞ p. 70
- ⑥ Connecteur multiple
La base de montage peut être raccordée avec ce camescope par ce connecteur. Ne jamais le toucher avec la main ni le cogner avec un objet dur; si les broches sont endommagées, les connecteurs deviendront inutilisables à cause de mauvais contacts.
- ⑦ Prise de sortie S-Vidéo [S OUT] ☞ p. 70, 85
- ⑧ Prise de sortie vidéo [VIDEO] ☞ p. 70, 85
- ⑨ Prise de sortie audio [AUDIO L/R] ☞ p. 70, 85
- ⑩ Prise d'entrée de microphone externe ☞ p. 90
- ⑪ Bouton de vis ☞ p. 70
Pour fixer le camescope, le serrer dans le sens des aiguilles d'une montre.







Commandes



- ① Touche de mode Photo [SNAPSHOT MODE]  p. 22, 30
- ② Touche d'écrans multiples [MULTI SCREEN]  p. 40
- ③ Touche de titre/cadre [TITLE]  p. 69
- ④ Interrupteur de fonctionnement [A, M]  p. 17
- ⑤ • Commande de zoom [T/W]  p. 24
• Commande de volume du casque/haut-parleur [VOL.]  p. 52
- ⑥ • Touche de marche/arrêt d'enregistrement [START/STOP]  p. 18
• Touche de transfert [TRANS]  p. 79
- ⑦ Touche SNAPSHOT/PHOTO  p. 22, 30
- ⑧ Touche de contre-jour [BACK LIGHT]  p. 48
- ⑨ Curseur OPEN/EJECT  p. 12
- ⑩ Curseur de libération de la batterie [BATT. RELEASE]  p. 9
- ⑪ • Molette MENU/SET [+ , - , PUSH]  p. 11, 34
• Commande de luminosité de l'écran LCD/viseur  p. 21
- ⑫ Interrupteur d'alimentation  p. 17
- ⑬ Touche de lecture/pause [▶/⏸]  p. 52
- ⑭ Touche de rembobinage [◀◀]  p. 52
- ⑮ Touche d'arrêt [■]  p. 52
- ⑯ Touche d'avance rapide [▶▶]  p. 52
- ⑰ Touche de verrouillage  p. 17
- ⑱ Commande d'ajustement dioptrique  p. 10

Connecteurs

Les prises ⑲ à ⑳ sont situées sous le cache des prises.

- ⑲ Connecteur vidéo numérique [DV OUT] (i.link*)  p. 72, 73, 75
*i.link se réfère aux spécifications industrielles IEEE1394-1995 et leurs extensions. Le logo  est utilisé pour les produits se conformant au standard i.Link.
- ⑳ • Connecteur de sortie Audio/Vidéo [AV OUT]  p. 70
• Prise de casque [Ⓜ]  p. 90
- ㉑ Connecteur multiple
Lorsque le camescope est monté sur la base de montage, cette partie est raccordée.

Indicateurs

- ㉒ Témoin d'enregistrement  p. 18
- ㉓ Témoin d'alimentation  p. 18

Autres parties

- ㉔ Flash  p. 32
- ㉕ Capteur de flash
Faire attention de ne pas couvrir cette zone, comme elle contient un capteur nécessaire pour le flash.
- ㉖ Capteur de caméra
Faire attention de ne pas couvrir cette partie. Le capteur nécessaire pour la prise de vues est situé à cet endroit.
- ㉗ Cache d'objectif
S'ouvre quand le viseur est tiré ou si l'écran LCD est complètement ouvert.
- ㉘ Microphone stéréo  p. 90
- ㉙ Viseur  p. 10
- ㉚ • Capteur de télécommande  p. 80
• Émetteur/récepteur infrarouge  p. 78
- ㉛ Écran LCD  p. 21
- ㉜ Haut-parleur  p. 52
- ㉝ Monture de batterie  p. 9
- ㉞ Courroie de poignée  p. 10
- ㉟ Volet de carte  p. 14
- ㊱ Volet de cassette  p. 12
- ㊲ Orifice de téton  p. 70
- ㊳ Vis de montage de trépied  p. 16, 70

Indications de l'écran LCD/du viseur pendant l'enregistrement vidéo uniquement

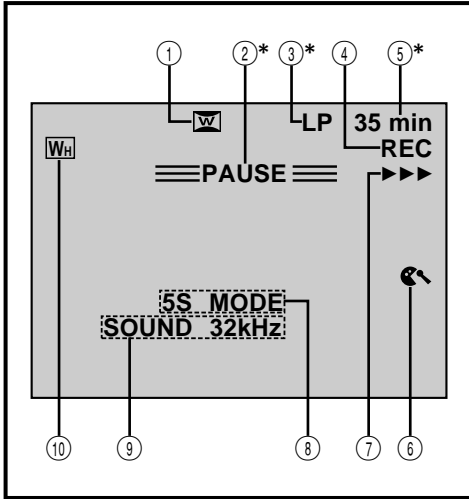

No.	Fonction
①	Apparaît en mode de compression ou cinéma. (☞ p. 37)
②*	Apparaît en mode d'attente d'enregistrement. (☞ p. 18)
③*	Affiche le mode d'enregistrement (SP ou LP). (☞ p. 13)
④	Apparaît pendant l'enregistrement. (☞ p. 18)
⑤*	Affiche la durée de bande restante. (☞ p. 19)
⑥	Apparaît lorsque le mode coupe-vent est engagé pour réduire le bruit généré par le vent. (☞ p. 39)
⑦	Apparaît alors que la bande défile. (☞ p. 18)
⑧	5S MODE/5SD MODE/ANIM MODE: Affiche le mode d'enregistrement 5 secondes, le fondu enchaîné pendant le mode d'enregistrement 5 secondes ou le mode d'enregistrement d'animation. (☞ p. 28, 39)
⑨	Affiche le mode de son pendant 5 secondes environ après la mise sous tension du caméscope. (☞ p. 39)
⑩	Affiche l'effet de fondu/volet sélectionné. (☞ p. 41)

* : Régler "INDICATION" sur "OFF" dans le menu de date/heure vous permet de retirer les indications marquées d'une astérisque (*) de l'écran (☞ p. 27).

Indications de l'écran LCD/du viseur pendant l'enregistrement D.S.C. uniquement

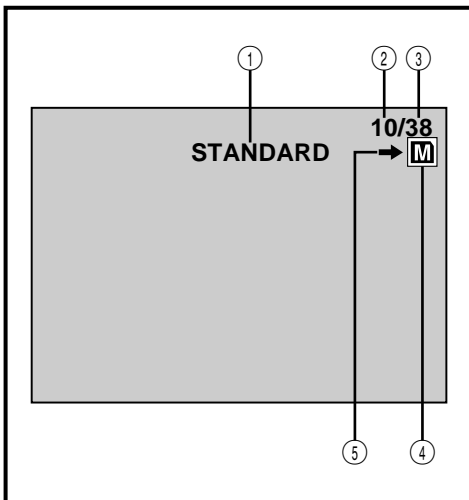

No.	Fonction
①	Affiche le mode de qualité d'image de la vue enregistrée. Il y a 3 modes disponibles: FINE, STANDARD et ECONOMY (dans l'ordre de la qualité). (☞ p. 15, 22)
②	Affiche le nombre de vues qui ont déjà été prises. (☞ p. 22)
③	Affiche le nombre total de vues qui peuvent être enregistrées, comprenant celle déjà prises. (☞ p. 22)
④	<ul style="list-style-type: none"> • Apparaît quand une carte MultiMediaCard est chargée. • Clignote quand une carte MultiMediaCard n'est pas chargée. (☞ p. 22)
⑤	Apparaît en clignotant pendant la prise de vue. (☞ p. 22)

Indications de l'écran LCD/du viseur pendant l'enregistrement vidéo et D.S.C.

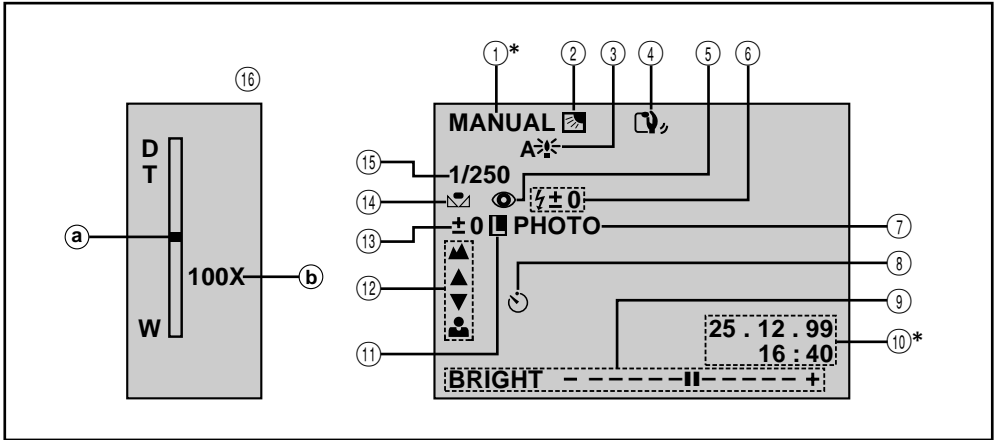

No.	Fonction	
①*	Affiche la position du mode de fonctionnement.	(☞ p. 17)
②	Apparaît lorsque la compensation de contre-jour est utilisée.	(☞ p. 48)
③	Apparaît lorsque l'obturation lente automatique est engagée ("GAIN UP" est réglé sur "AUTO").	(☞ p. 37)
④	Apparaît lorsque le stabilisateur d'image numérique est engagé.	(☞ p. 37)
⑤	Apparaît lorsque "FLASH" est réglé sur "AUTO" (☉) dans le menu Mode.	(☞ p. 32)
⑥	Apparaît lorsque le flash est prêt. Un nombre apparaît à côté de l'indication après ajustement de la luminosité du flash.	(☞ p. 32, 33)
⑦	Apparaît en prenant une photo.	(☞ p. 22, 30)
⑧	Apparaît pendant l'enregistrement par retardateur.	(☞ p. 29)
⑨	Affiche la luminosité de l'écran LCD ou du viseur.	(☞ p. 21)
⑩*	Affiche la date et l'heure.	(☞ p. 11, 38)
⑪	Apparaît lorsque l'iris est verrouillé.	(☞ p. 49)
⑫	Apparaît lorsque la mise au point est réglée manuellement.	(☞ p. 47)
⑬	Apparaît lorsque l'exposition est ajustée.	(☞ p. 48)
⑭	Apparaît lorsque la balance des blancs est réglée.	(☞ p. 51)
⑮	Affiche le Programme AE avec effets spéciaux sélectionnés.	(☞ p. 44)
⑯	Apparaît pendant le zooming. a) Indicateur de niveau de zoom b) Rapport de zoom approximatif	(☞ p. 24)

* : Régler "INDICATION" sur "OFF" dans le menu de date/heure vous permet de retirer les indications marquées d'une astérisque (*) de l'écran (☞ p. 27).

Indications de l'écran LCD/du viseur pendant la lecture vidéo

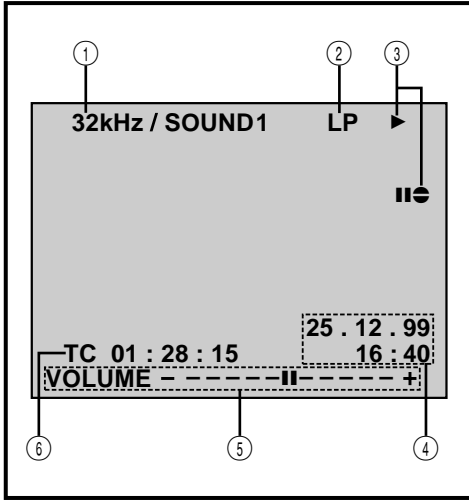





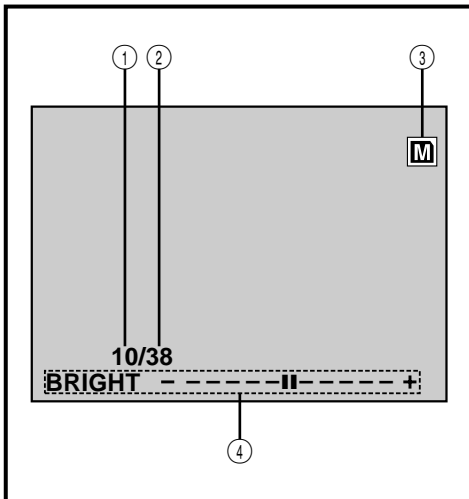

No.	Fonction
①	Affiche le mode de son. (☞ p. 55)
②	Affiche la vitesse de la bande.
③	Apparaît pendant qu'une bande défile. ▶▶ : Lecture ▶▶ : Avance rapide/recherche accélérée ◀◀ : Rembobinage/recherche accélérée : Pause ▶ : Ralenti avant ◀ : Ralenti inverse ● : Doublage audio ● : Pause de doublage audio
④	Affiche la date et l'heure. (☞ p. 55)
⑤	BRIGHT: Affiche la luminosité de l'écran LCD ou du viseur. (☞ p. 21) VOLUME: Affiche le volume du haut-parleur ou du casque d'écoute. (☞ p. 52)
⑥	Affiche le time code. (☞ p. 55)

Indications de l'écran LCD/du viseur pendant la lecture D.S.C.

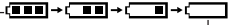

No.	Fonction
①	Affiche le numéro index du fichier image. (☞ p. 56)
②	Affiche le nombre total de vues enregistrées. (☞ p. 56)
③	• Apparaît quand une carte MultiMediaCard est chargée. • Clignote quand une carte MultiMediaCard n'est pas chargée.
④	Affiche la luminosité de l'écran LCD ou du viseur. (☞ p. 21)

Indications d'avertissement

Indications	Fonction
	<p>Affiche l'énergie restante de la batterie</p> <p>Niveau d'énergie restante: élevé </p> <p>Niveau d'énergie restante: épuisé </p> <p>Comme l'énergie restante de la batterie est proche d'avoir été consommée, l'indicateur de batterie  clignote. Lorsque l'énergie de la batterie est épuisée, l'alimentation est coupée automatiquement.</p>
	<p>Apparaît s'il n'y a pas de cassette chargée, ou lorsque la languette de protection contre l'effacement est réglée sur "SAVE". (☞ p. 12)</p>
	<p>Apparaît si de la saleté est détectée sur les têtes pendant l'enregistrement. (☞ p. 108)</p>
	<p>Apparaît si de la condensation se produit. Lorsque cette indication est affichée, l'alimentation du caméscope se coupe automatiquement.</p>
<p>TAPE!</p>	<p>Apparaît pendant 10 secondes environ lorsque l'interrupteur d'alimentation est réglé sur "CAMERA" ou "5S" et qu'il n'y a pas de cassette dans le caméscope.</p>
<p>TAPE END</p>	<p>Apparaît lorsque la bande arrive à la fin pendant l'enregistrement ou la lecture. (☞ p. 19)</p>
<p>SET DATE/TIME!</p>	<ul style="list-style-type: none"> • Apparaît lorsque la date/heure n'est pas réglée. (☞ p. 11) • Apparaît lorsque la batterie (au lithium) pour l'horloge est déchargée et que la date et l'heure réglées précédemment sont effacées. (☞ p. 11)
<p>ERROR! REFER MANUAL</p>	<p>Apparaît lorsque le doublage audio n'est pas disponible. (☞ p. 90)</p>
<p>MEMORY IS FULL</p>	<p>Apparaît lorsque la mémoire de la carte MultiMediaCard est pleine et la prise de vues est impossible.</p>
<p>MEMORY CARD!</p>	<p>Affichée pendant 10 secondes environ lorsque l'interrupteur d'alimentation est réglé sur "DSC" ou "DSC PLAY" quand une carte MultiMediaCard n'est pas chargée.</p>
<p>PLEASE INITIAL- IZE</p>	<p>Apparaît lorsqu'il y a un problème avec une carte MultiMediaCard et que sa mémoire est corrompue. Initialiser la carte MultiMediaCard. (☞ p. 91)</p>
<p>NO STORED IMAGE</p>	<p>Apparaît lorsque l'interrupteur d'alimentation est réglé sur "DSC PLAY" quand il n'y a pas d'images enregistrées sur la carte MultiMediaCard.</p>
<p>E01 — E06</p>	<p>Les indications d'erreur (E01 – E06) montrent le type de mauvais fonctionnement qui s'est produit. Lorsqu'une indication d'erreur apparaît, le caméscope se coupe automatiquement. Retirer la source d'alimentation (batterie, etc.) et attendre quelques minutes pour que l'indication disparaisse. Quand elle a disparu, vous pouvez utiliser de nouveau le caméscope. Si l'indication reste, veuillez consulter le revendeur JVC le plus proche. (☞ p. 97)</p>

A

Accessoires fournis	☞ p. 4
Adaptateur secteur/chargeur de batterie ...	☞ p. 8, 9
Affichage de la date/heure	☞ p. 26, 55
Ajustement de la courroie	☞ p. 10
Animation	☞ p. 39
Arrêt sur image	☞ p. 53
Attente d'enregistrement	☞ p. 18
Avance rapide de la bande	☞ p. 52

B

Balance des blancs	☞ p. 50, 51
Batterie	☞ p. 8, 9, 107
Batterie au lithium incorporée pour l'horloge	☞ p. 11
Batterie faible	☞ p. 105

C

Caractéristiques techniques	☞ p. 109, 110
Carte MultiMediaCard	☞ p. 14, 107
Cinéma	☞ p. 37
Cinéma classique	☞ p. 45
Commande d'exposition	☞ p. 48
Compensation de contre-jour	☞ p. 48
Compression	☞ p. 37
Copie	☞ p. 74 à 79
Copie numérique	☞ p. 75
Coupe-vent	☞ p. 39
Coupure automatique	☞ p. 19, 52, 99
Crépuscule	☞ p. 45

D

Diaporama	☞ p. 57
DIS (Stabilisateur d'image numérique)	☞ p. 37
Doublage audio	☞ p. 90

E

Écho vidéo	☞ p. 45
Écran 16/9	☞ p. 37
Écran de plusieurs images	☞ p. 60
Effacement d'images	☞ p. 64
Effacement de titres/cadres	☞ p. 66
Effets spéciaux en lecture	☞ p. 83
Éjection d'une cassette	☞ p. 12

F

Flash	☞ p. 32, 33
Fondu enchaîné pendant le mode d'enregistrement 5 secondes	☞ p. 28
Fondus à l'ouverture et à la fermeture	☞ p. 41
Format d'enregistrement	☞ p. 5

G

Gain relevé	☞ p. 37
-------------------	---------

I

Impulsion stroboscopique	☞ p. 45
Indications de l'écran LCD/du viseur	☞ p. 102 à 104
Insertion d'une cassette	☞ p. 12
Iris	☞ p. 49
IrTran-P	☞ p. 78

L

Lecture automatique	☞ p. 56
Lecture au ralenti	☞ p. 82
Lecture avec zoom	☞ p. 82
Lecture indexée	☞ p. 59

M

Menu de lecture	☞ p. 54
Menu d'enregistrement	☞ p. 36
Menu Mode	☞ p. 37
Menu système	☞ p. 39
Mise au point automatique	☞ p. 46
Mise au point manuelle	☞ p. 47
Mode de démonstration	☞ p. 39
Mode de qualité d'image	☞ p. 15
Mode d'enregistrement	☞ p. 13
Mode d'enregistrement 5 secondes	☞ p. 28
Mode d'écrans multiples	☞ p. 40
Mode Photo	☞ p. 22, 30
Montage par mémorisation de séquences	☞ p. 84 à 89
Montage sur trépied	☞ p. 16

N

Nettoyage du camescope	☞ p. 98
Noir et blanc	☞ p. 45

O

Obturateur lent	☞ p. 45
-----------------------	---------

P

Position de l'interrupteur d'alimentation	☞ p. 17
Position de l'interrupteur de fonctionnement	☞ p. 17
Pour rendre l'écran LCD plus lumineux	☞ p. 21
Pour rendre l'écran LCD plus sombre	☞ p. 21
Prise de vues en rafale	☞ p. 30
Prise de vues interface	☞ p. 21
Prise de vues journalistique	☞ p. 21
Programme AE avec effets spéciaux	☞ p. 44
Propre enregistrement	☞ p. 21
Protection contre l'effacement	☞ p. 12
Protection des images	☞ p. 62

R

Raccourcements	☞ p. 9, 70 à 75, 85
Rebobinage de la bande	☞ p. 52
Recharge de la batterie	☞ p. 18
Recherche accélérée	☞ p. 53
Réduction des yeux rouges	☞ p. 32
Retardateur	☞ p. 29
Réglage dioptrique	☞ p. 10
Réglages de la date/heure	☞ p. 11
Régler le code de télécommande de magnétoSCOPE	☞ p. 84

S

Sépia	☞ p. 45
Signal sonore/signalisation	☞ p. 39
Son	☞ p. 39, 55

T

Télécommande	☞ p. 80
TELE MACRO	☞ p. 39
Time code	☞ p. 5, 25
Titre/cadre	☞ p. 68

V

Verrouillage de l'iris	☞ p. 49
Vitesse d'obturation	☞ p. 45
Volet à l'ouverture et à la fermeture	☞ p. 41
Volet d'image/fondu enchaîné	☞ p. 42

Z

Zoom	☞ p. 24
Zoom numérique	☞ p. 24, 37

Batteries

La batterie fournie est une batterie au lithium-ion. Avant d'utiliser la batterie fournie ou une batterie en option, bien lire les précautions suivantes:

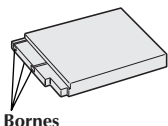

1. Pour éviter des accidents . . .

- ... **Ne pas** brûler.
- ... **Ne pas** court-circuiter les bornes.
- ... **Ne pas** modifier ni démonter.
- ... **Ne pas** exposer la batterie à des températures excédant 60°C, ce qui pourrait surchauffer la batterie, la faire exploser ou prendre feu.
- ... N'utiliser que les chargeurs spécifiés.

2. Pour éviter des endommagements et prolonger la durée de vie . . .

- ... **ne pas** infliger de choc inutile.
- ... charger dans un endroit où la température est dans les tolérances indiquées ci-dessous. C'est une batterie à réaction chimique, des températures plus basses entravent la réaction chimique, alors que des températures plus élevées peuvent faire obstacle à une recharge complète.
- ... entreposer dans un endroit frais et sec. Une longue exposition à de hautes températures fera augmenter la décharge naturelle et raccourcira la durée de vie.
- ... si vous rangez la batterie pendant une longue durée il est recommandé de la charger et de la décharger complètement tous les 6 mois.
- ... retirer du chargeur ou de l'appareil qu'elle alimente lorsque vous ne vous en servez pas; certains appareils consomment du courant même s'ils sont mis hors circuit.

REMARQUES:

- Il est normal que la batterie devienne chaude après recharge, ou après utilisation.

Gammes de température:

La charge	10°C à 35°C
Le fonctionnement	0°C à 40°C
Le stockage	-10°C à 30°C

- La durée de charge est basée sur une température ambiante de 20°C.
- Plus la température est basse, plus longue est la durée de recharge.

Cassettes

Pour utiliser et ranger correctement vos cassettes, bien lire les précautions suivantes:

1. Pendant l'utilisation . . .

- ... bien s'assurer que la cassette porte la marque Mini DV.
- ... bien savoir que l'enregistrement sur des cassettes préenregistrées efface automatiquement les signaux vidéo et audio enregistrés précédemment.
- ... bien s'assurer que la cassette est positionnée correctement en l'introduisant.
- ... ne pas mettre en place et retirer la cassette plusieurs fois de suite sans faire défiler la bande. Ce qui détend la bande et peut causer des dommages.
- ... ne pas ouvrir le volet avant de la cassette. Ce qui expose la bande aux empreintes digitales et à la poussière.

2. Ranger les cassettes . . .

- ... loin des radiateurs ou d'autres sources de chaleur.
- ... en dehors des rayons du soleil.
- ... où elles ne seront pas sujettes à des chocs ou vibrations inutiles.

- ... où elles ne seront pas exposées à des champs magnétiques puissants (près des moteurs, des transformateurs ou des aimants).
- ... verticalement, dans leurs boîtes d'origine.

Cartes MultiMediaCard

Pour utiliser et ranger correctement vos cartes MultiMediaCard, bien lire les précautions suivantes:

1. Pendant l'utilisation . . .

- ... bien s'assurer que la carte MultiMediaCard porte la marque MultiMediaCard.
- ... bien s'assurer que la carte MultiMediaCard est positionnée correctement en l'introduisant.

2. Alors que la carte MultiMediaCard est en accès (pendant l'enregistrement, la lecture, l'effacement, l'initialisation, etc.) . . .

- ... ne jamais éjecter la carte MultiMediaCard ni couper l'alimentation du camescope.

3. Ranger les cartes MultiMediaCard . . .

- ... loin des radiateurs ou d'autres sources de chaleur.
- ... en dehors des rayons du soleil.
- ... où elles ne seront pas sujettes à des chocs ou vibrations inutiles.
- ... où elles ne seront pas exposées à des champs magnétiques puissants (près des moteurs, des transformateurs ou des aimants).

Écran LCD

1. Pour éviter des dommages à l'écran LCD, NE PAS . . .

- ... le presser fortement ou appliquer des chocs.
- ... placer le camescope avec l'écran LCD en dessous.

2. Pour prolonger sa durée de service . . .

- ... éviter de le frotter avec un chiffon grossier.

3. Ne pas ignorer le phénomène suivant pour l'utilisation de l'écran LCD. Ce ne sont pas des mauvais fonctionnements . . .

- En utilisant le camescope, la surface autour de l'écran LCD et/ou l'arrière de l'écran LCD peuvent chauffer.
- Si vous laissez l'alimentation en marche pendant longtemps, la surface autour de l'écran LCD devient chaude.

Appareil principal

1. Pour votre sécurité, NE PAS . . .

- ... ouvrir le coffret du camescope.
- ... démonter ou modifier l'appareil.
- ... court-circuiter les bornes de la batterie. Toujours la laisser éloignée des objets métalliques quand elle n'est pas utilisée.
- ... laisser pénétrer de liquides inflammables, de l'eau ou des objets métalliques dans l'appareil.
- ... retirer la batterie ou débrancher la source d'alimentation alors que l'alimentation est en marche.
- ... laisser la batterie montée quand le camescope n'est pas utilisé.

2. Eviter d'utiliser l'appareil . . .

- ... dans des endroits sujets à de l'humidité ou de la poussière excessives.
- ... dans des endroits sujets à la suie ou à la vapeur, par exemple près d'un appareil de cuisson.

- dans des endroits soumis à des chocs ou vibrations excessifs.
- près d'un téléviseur.
- près d'appareils générant des champs magnétiques ou électriques puissants (haut-parleurs, antennes de diffusion, etc.)
- dans des endroits soumis à des températures très élevées (plus de 40°C) ou très basses (inférieures à 0°C).

3. NE PAS laisser l'appareil . . .

- dans des endroits à plus de 50°C.
- dans des endroits où l'humidité est très faible (au-dessous de 35%) ou très forte (plus de 80%).
- en plein soleil.
- dans une voiture fermée en été.
- près d'un radiateur.

4. Pour protéger l'appareil, NE PAS . . .

- lui permettre de devenir mouillé.
- faire tomber l'appareil ou le cogner contre des objets durs.
- lui infliger des chocs ou des vibrations excessives pendant le transport.
- laisser l'objectif dirigé vers des objets extrêmement lumineux pendant longtemps.
- exposer l'objectif en plein soleil.
- le transporter en le tenant par l'écran LCD ou le viseur.
- le balancer inutilement en utilisant la sangle ou la poignée.
- balancer excessivement l'étui de transport souple lorsque le camescope est à l'intérieur.

5. Lorsque les têtes sont sales, les problèmes suivants peuvent apparaître:



- Aucune image pendant la lecture.
- Parasites visibles pendant la lecture.
- Pendant l'enregistrement, l'indicateur d'avertissement d'encrassement des têtes "⊗" apparaît.

Dans ces cas, utilisez une cassette de nettoyage en option. Insérez-la dans le camescope et faire défiler la bande. Si vous utilisez la cassette plusieurs fois de suite, les têtes vidéo risquent d'être endommagées. Après une lecture pendant 20 secondes environ, le camescope s'arrête automatiquement. Se reporter également aux instructions de la cassette de nettoyage. Si, après le nettoyage, les problèmes restent les mêmes, consultez votre revendeur JVC.

Les pièces mécaniques mobiles utilisées pour déplacer les têtes vidéo et la bande ont tendance à devenir sales et à s'user avec le temps. Pour maintenir tout le temps une image claire, des contrôles périodiques sont recommandés après avoir utilisé l'appareil pendant 1000 heures environ. Pour des contrôles périodiques, veuillez consulter le revendeur JVC le plus proche.

Comment manipuler un CD-ROM

- Faire attention de ne pas salir ni rayer la surface réfléchissante (le verso de la surface imprimée). Ne rien écrire ni coller sur une face ou l'autre. Si le CD-ROM devient sale, l'essuyer doucement avec un chiffon doux du centre vers l'extérieur en décrivant un mouvement circulaire.
- Ne pas utiliser de produits de nettoyage pour disques conventionnels ni de nettoyants pulvérisés.
- Ne pas cintrer le CD-ROM ni toucher sa surface réfléchissante.
- Ne pas ranger votre CD-ROM dans un endroit poussiéreux, chaud ou humide. Ne pas le laisser en plein soleil.

Condensation d'humidité . . .

- Vous avez sans doute observé qu'en versant un liquide froid dans un verre, des gouttes d'eau vont se former à l'extérieur du verre. Le même phénomène se produit sur le tambour de têtes d'un camescope quand il est déplacé d'un endroit froid vers un endroit chaud, après avoir chauffé une pièce qui était froide, sous des conditions d'humidité extrême ou dans un endroit où l'air est refroidi par un climatiseur.
- De l'humidité sur le tambour de têtes peut endommager sérieusement la bande vidéo et provoquer des dommages internes au camescope lui-même.



Mauvais fonctionnement sérieux

En cas de mauvais fonctionnement, arrêter d'utiliser l'appareil immédiatement et consulter votre revendeur JVC local.

Le camescope est un appareil commandé par micro-processeur. Du bruit et des interférences externes (d'un téléviseur, d'une radio, etc.) peuvent l'empêcher de fonctionner correctement. Dans ce cas, débrancher d'abord la source d'alimentation (batterie, adaptateur secteur/chargeur, etc.) et attendre quelques minutes puis le rebrancher et procéder comme d'habitude depuis le début.

Camescope

Spécifications générales

Alimentation	: 6,3 V CC  (En utilisant l'adaptateur secteur/chargeur de batterie) 7,2 V CC  (En utilisant la batterie)
Consommation	
Écran LCD éteint, viseur allumé	: 4,5 W environ
Écran LCD allumé, viseur éteint	: 5,4 W environ
Dimensions	: 48 (L) x 119 (H) x 89 (P) mm (avec l'écran LCD fermé et le viseur complètement rentré)
Poids	: 440 g environ (sans courroie, cassette, carte MultiMediaCard ni batterie) 525 g environ (avec courroie, cassette, carte MultiMediaCard et batterie)
Température de fonctionnement	: 0 à 40°C
Humidité de fonctionnement	: 35 à 80 %
Température de stockage	: -20 à 50°C
Capteur	: CCD 1/4"
Objectif	: F1,8, f= 3,6 à 36 mm, objectif zoom électrique 10:1
Diamètre de filtre	: ø27 mm
Écran LCD	: 2,5" mesuré en diagonale, système à matrice active TFT
Viseur	: Electronique avec LCD couleur de 0,55"
Haut-parleur	: Monophonique

Camescope numérique

Format	: Format DV (mode SD)
Format du signal	: Standard PAL
Format d'enregistrement du signal vidéo	: Enregistrement à composantes numériques
Cassette	: Cassette Mini DV
Vitesse d'enregistrement	: SP: 18,8 mm/s LP: 12,5 mm/s
Durée maximum d'enregistrement	: SP: 60 mn LP: 90 mn (en utilisant une cassette M-DV60ME)

Appareil photo numérique

Support d'enregistrement	: Carte MultiMediaCard
Système de compression	: JPEG (compatible)
Qualité d'image	: 3 modes (FINE/STANDARD/ECONOMY)
Nombre de vues enregistrables (avec la carte MultiMediaCard fournie [4 Mo])	
FINE	: 30 environ
STANDARD	: 50 environ
ECONOMY	: 100 environ
Émetteur/récepteur infrarouge	: IrDA ver. 1.0 (compatible IrTran-P)

Connecteurs

Sortie Vidéo	: 1 Vcc, 75 Ω asymétrique, sortie analogique (via le connecteur AV OUT)
Sortie Audio	: -8 dBs, 1 kΩ, sortie analogique stéréo (via le connecteur AV OUT)
Sortie casque d'écoute	: ø3,5 mm, stéréo (via connecteur AV OUT)
Sortie DV	: 4 broches, conformité IEEE1394

Les caractéristiques indiquées sont pour le mode SP sauf indication contraire. Erreurs et omissions possibles. Présentation et caractéristiques modifiables sans préavis.

Adaptateur secteur/chargeur de batterie AA-V50EG

Alimentation Etats-Unis et Canada	: CA 110 V–240 V \sim , 50/60 Hz
Consommation	: 20 W
Sortie	
Charge	: CC 7,2 V --- , 0,63 A
Camescope	: CC 6,3 V --- , 1,8 A
Dimensions	: 122 (L) x 39 (H) x 92 (P) mm
Poids	: Environ 310 g

Base de montage CU-V501E**Généralités**

Dimensions	: 115 mm (L) x 31 mm (H) x 55 mm (P)
Poids	: 90 g environ

Connecteurs

S-Vidéo	: Y: 1 V _{cc} , 75 Ω , sortie analogique C: 0,29 V _{cc} , 75 Ω , sortie analogique
Vidéo	: 1 V _{cc} , 75 Ω , sortie analogique
Audio	: –8 dBs, 1 k Ω , sortie analogique
JLIP	: \varnothing 3,5 mm, 4 pôles, prise mini tête (compatible avec la fiche RC-5325)
Montage	: \varnothing 3,5 mm, 2 pôles
PC	: \varnothing 2,5 mm, 3 pôles
Entrée de microphone externe	: –68 dBs, haute impédance, asymétrique avec \varnothing 3,5 mm (stéréo)

Erreurs et omissions possibles. Présentation et caractéristiques modifiables sans préavis.

FR

GR-DVX7

JVC

VICTOR COMPANY OF JAPAN, LIMITED