

MACCHINA PER CAFFÈ E CAPPUCCINO

IT

COFFEE AND CAPPUCCINO MAKER

GB

KAFFEE-/CAPPUCCINO-VOLLAUTOMAT

DE

MACHINE À CAFÉ ET À CAPPUCCINO

FR

KOFFIE/CAPPUCCINO-APPARAAT

NL

CAFETERA PARA CAFÉ Y CAPUCHINO

ES

MÁQUINA DE CAFÉ E CAPPUCCINO

PT

ESAM5500

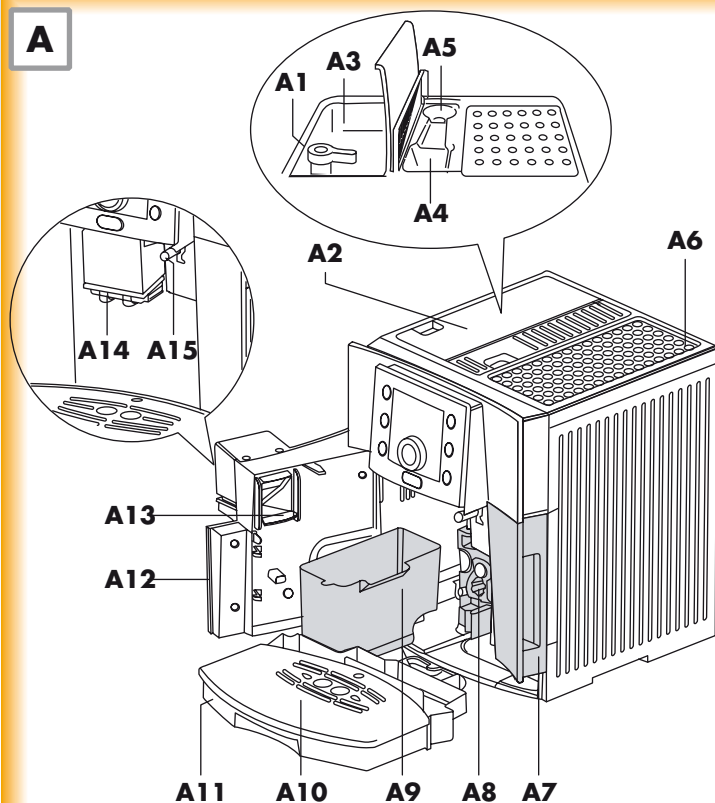
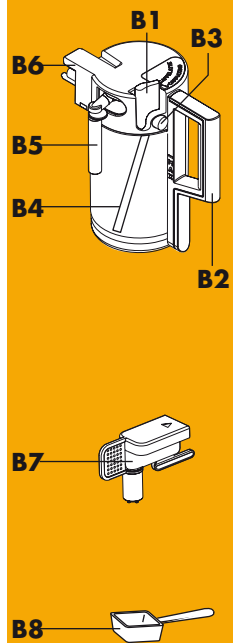
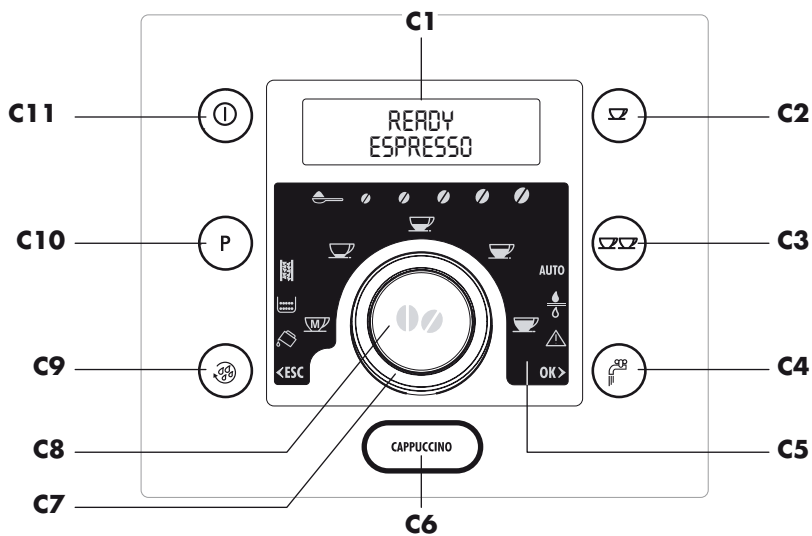

A**B****C**

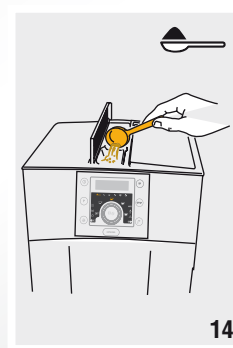
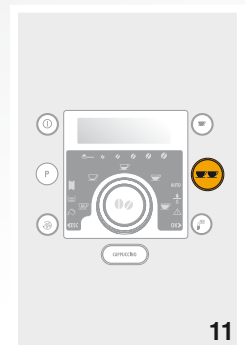
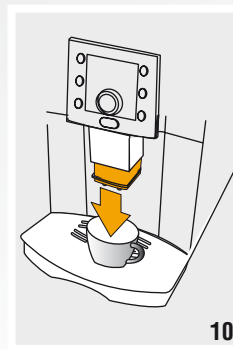
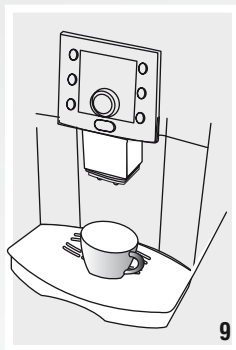
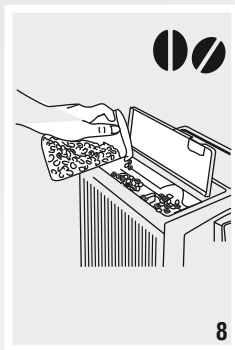
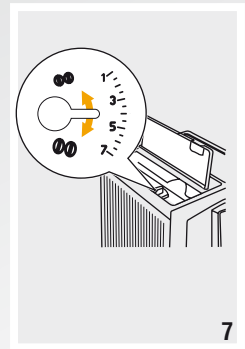
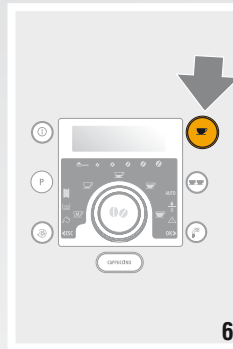
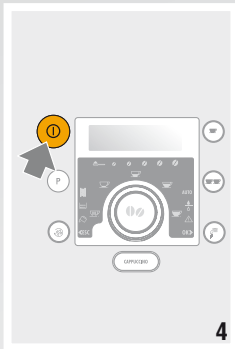
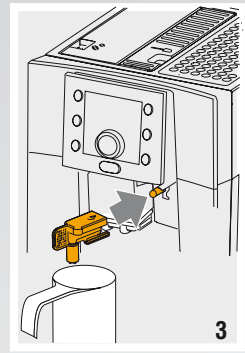
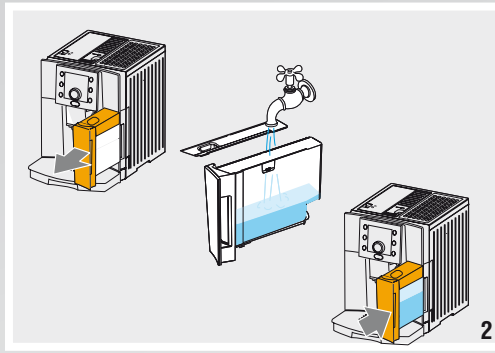
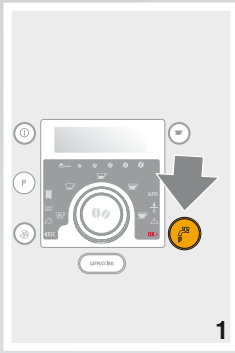

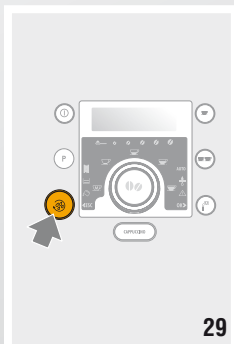
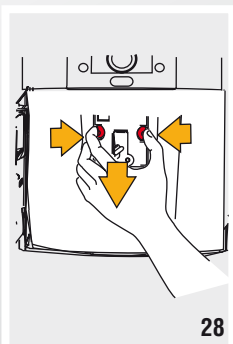
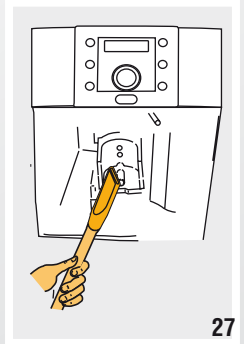
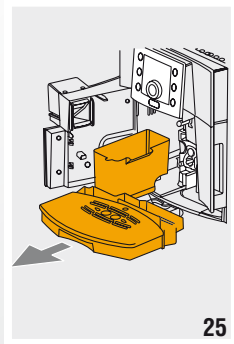
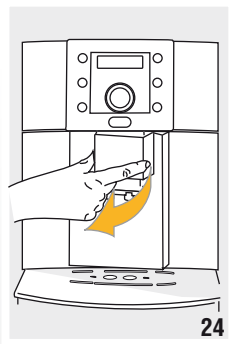
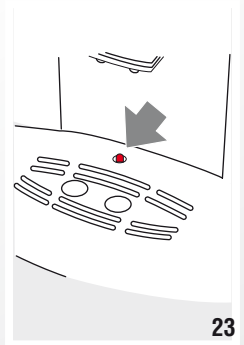
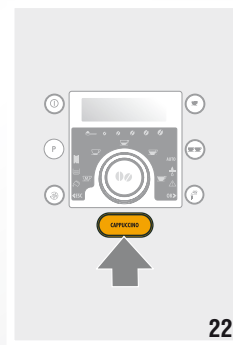
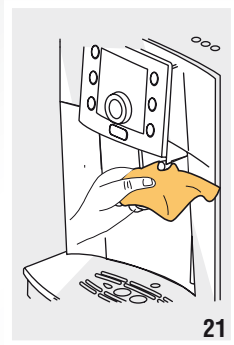
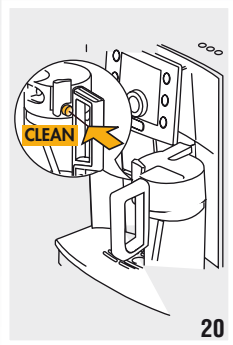
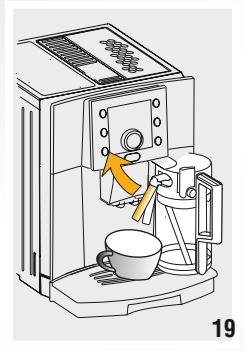
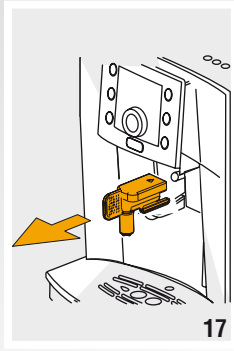



Attention : Risque de brûlures graves !

Cet appareil produit de l'eau chaude et quand il est en marche il peut se former de la vapeur d'eau.

Attention aux éclaboussures d'eau ou à la vapeur chaude.

Quand l'appareil est en marche, la plaque chauffe-tasses (A6) est brûlante, n'y touchez pas !

Utilisation conforme aux prescriptions

Cet appareil est fabriqué pour préparer du café et réchauffer des boissons.

Tout autre usage est à considérer comme impropre.

Cet appareil n'est pas adapté à un usage commercial.

Le Fabricant ne répond pas d'éventuels dégâts découlant d'un usage impropre de l'appareil.

Mode d'emploi

Lisez attentivement ce mode d'emploi avant d'utiliser l'appareil.

- Conservez soigneusement cette notice. Si vous cédez l'appareil à d'autres personnes remettez-leur aussi ce mode d'emploi.
- L'inobservation de ce mode d'emploi peut causer des lésions ou endommager l'appareil. Le Fabricant ne répond pas d'éventuels dégâts découlant de l'inobservation de ce mode d'emploi.

DESCRIPTION DE L'APPAREIL

Description de l'appareil

(page 3 - **A**)

- A1. Bouton de réglage du degré de mouture
- A2. Couvercle du réservoir de grains
- A3. Réservoir de grains de café
- A4. Entonnoir pour verser le café moulu
- A5. Range-doseur
- A6. Plaque chauffe-tasses
- A7. Réservoir d'eau
- A8. Infuseur
- A9. Tiroir à marc
- A10. Plateau appui-tasses
- A11. Égouttoir
- A12. Volet de service
- A13. Tiroir mobile
- A14. Sortie café (réglable en hauteur)
- A15. Tuyau eau chaude et vapeur

FR

Description du pot à lait



(page 3 - **B**)

- B1. Curseur émulsion lait
- B2. Poignée pot à lait
- B3. Touche CLEAN
- B4. Plongeur lait
- B5. Buse lait mousseux
- B6. Dispositif émulsion lait
- B7. Sortie eau chaude
- B8. Doseur

Description du tableau de commande

(page 3 - **C**)

Certaines touches ont une double fonction : celle-ci est signalée entre parenthèses, dans la description

- C1. Écran : pour aider l'utilisateur à utiliser l'appareil.
- C2. Touche  : pour préparer 1 tasse de café avec affichage des programmations
- C3. Touche  pour préparer 2 tasses de café avec affichage des programmations.
- C4. Touche  eau chaude pour préparer les boissons.
(Quand vous accédez au MENU : appuyez sur la touche "OK", pour confirmer votre choix).

- C5. Témoins : ils signalent les programmations en cours, les messages d'alarme ou la nécessité d'entretien.
- C6. Touche CAPPUCCINO pour préparer le cappuccino ou le lait mousseux.
- C7. Bouton de sélection : tourner dans un sens ou dans l'autre jusqu'à ce que le témoin correspondant à la quantité de café s'allume

 mon café (personnel)

 café expresso

 café normal

 café allongé

 café extralong

(Quand vous accédez au MENU : tournez pour sélectionner).

- C8. Touche sélection arôme  : appuyez jusqu'à ce que le témoin correspondant au type de café désiré s'allume.

 café prêmoulu

 goût extraléger

 goût léger

 goût normal

 goût fort

 goût extrafort

- C9. Touche  rinçage : un bref rinçage est effectué pour chauffer le groupe infuseur.

(Quand vous accédez au MENU : appuyez sur la touche "ESC" pour quitter la fonction sélectionnée et revenir au menu principal).

- C10. Touche P pour accéder au menu :

- C11. Touche  : pour allumer ou éteindre la machine

 Le filtre à eau est usé : remplacez-le

 L'écran affiche une alarme.

OK > Il indique la touche à presser pour confirmer la sélection dans le menu.

Il indique la touche à presser pour

<ESC > quitter le menu ou la fonction sélectionnée.

OPÉRATIONS PRÉLIMINAIRES

Contrôle du transport

Après avoir déballé l'appareil, assurez-vous qu'il est intact et doté de tous ses accessoires.

N'utilisez pas l'appareil s'il présente des dommages évidents. Adressez-vous à l'Assistance Technique

Installation de l'appareil



Attention !

Au moment d'installer l'appareil, observez les consignes de sécurité suivantes :

- L'appareil émet de la chaleur dans la pièce où il se trouve. Veillez à ce qu'il reste un espace d'environ 3 cm de chaque côté et derrière l'appareil et d'au moins 15 cm au-dessus. Autrement, la chaleur pourrait stagner et endommager la machine.
- L'éventuelle pénétration d'eau dans l'appareil pourrait l'endommager. Évitez de placer l'appareil à proximité d'un robinet d'eau ou d'un évier.
- L'appareil peut se détériorer si l'eau qu'il contient gèle. Évitez d'installer la machine dans un endroit où la température peut descendre au-dessous du point de congélation.
- Rangez le cordon d'alimentation de manière à ce qu'il ne soit pas touché par des arêtes tranchantes ni par des surfaces chaudes (plaques électriques).

Explication des témoins

 Il signale la nécessité de détartre l'appareil.

 Le tiroir à marc est plein : il faut le vider.

 Le réservoir d'eau est vide : il faut le remplir d'eau fraîche.

AUTO > La fonction Marche automatique est active

Branchement de l'appareil



Attention ! Vérifiez si la tension du secteur correspond à celle indiquée sur la plaque signalétique sur le fond de l'appareil.

Branchez l'appareil exclusivement sur une prise de courant installée dans les règles de l'art, ayant une intensité minimale de 10 A et munie d'une

terre efficace.

En cas d'incompatibilité entre la prise de courant et la fiche de l'appareil, appelez un électricien pour qu'il remplace la prise.

Première mise en service de l'appareil



Nota Bene!

- La machine ayant été contrôlée à l'usine avec du café, il est normal d'en trouver des traces dans le broyeur. Nous garantissons que cette machine est neuve.
- Nous conseillons de mesurer tout de suite la dureté de l'eau, en suivant la procédure illustrée au paragraphe « Programmation de la dureté de l'eau » (page 78).
- Certains modèles sont pourvus de filtre adoucisseur qui réduit le dépôt calcaire dans la machine. Pour l'installer, consultez le paragraphe « Installation du filtre » (page 71).

1. Branchez l'appareil sur le secteur.

Il faut programmer la langue désirée (les langues s'alternent toutes les 2 secondes environ) :

2. quand le français apparaît, appuyez sur la touche **OK**  pendant 3 secondes (fig. 1). La langue étant mémorisée, l'écran affiche le message : "Français programmé".

Continuez en suivant les instructions fournies par l'appareil :

3. "REEMPLIR LE RÉSERVOIR !" : extrayez le réservoir d'eau, remplissez-le d'eau fraîche jusqu'au niveau MAX et remettez-le à sa place (fig. 2).
4. "INSÉRER BUSE EAU ET APPUYER SUR OK" : Vérifiez si la buse eau chaude est insérée sur le tuyau et placez un récipient au-dessous (fig. 3).

Appuyez sur la touche **OK**  (fig. 1). L'écran affiche le message "Veuillez patienter...", pendant que l'appareil commence à produire de l'eau chaude.

La machine termine la procédure de premier démarrage, l'écran affiche le message "Arrêt en cours, Veuillez patienter ..." et l'appareil s'éteint.

La machine à café est prête.



Nota Bene! Lors de la première utilisation, il faudra faire 4 ou 5 cafés et 4 ou 5 cappuccini avant d'obtenir de la machine un résultat satisfaisant.

MISE EN MARCHÉ DE L'APPAREIL

À chaque mise en marche de l'appareil, celui-ci effectue automatiquement un cycle de préchauffage et de rinçage qui ne peut pas être interrompu. L'appareil ne sera prêt à travailler qu'après avoir exécuté ce cycle



Danger de brûlures ! Pendant le rinçage, un peu d'eau chaude sort des becs café. Attention aux éclaboussures d'eau !

- Pour allumer l'appareil, appuyez sur la touche  (fig. 4) : l'écran affiche le message "Chauffage... Veuillez patienter".

Le chauffage étant complété, l'écran affiche un autre message : "RINÇAGE" ; de cette manière, après avoir chauffé la chaudière, l'appareil fait couler l'eau chaude dans les circuits internes pour les chauffer.

L'appareil est en température quand l'écran affiche le message "MACHINE PRÊTE goût normal".

ARRÊT DE L'APPAREIL

À chaque arrêt de l'appareil, celui-ci effectue un rinçage automatique qui ne peut pas être interrompu.









Danger de brûlures ! Pendant le rinçage, un peu d'eau chaude sort des becs café. Attention aux éclaboussures d'eau !

Pour arrêter l'appareil, appuyez sur la touche  (fig. 4).





L'appareil exécute le rinçage puis il s'éteint.

MODIFICATION DES PROGRAMMATIONS DU MENU

Réglage de l'horloge



1. Appuyez sur la touche P pour entrer dans le menu
2. Tournez le bouton de sélection jusqu'à ce que l'écran affiche le message "Réglage heure";
3. Appuyez sur la touche **OK** >  ;
4. Tournez le bouton de sélection pour modifier les heures;
5. Appuyez sur la touche **OK** >  pour confirmer (ou sur la touche  < **ESC** pour annuler l'opération);
6. Tournez le bouton de sélection pour modifier les minutes;
7. Appuyez sur la touche **OK** >  pour confirmer (ou sur la touche  < **ESC** pour annuler l'opération);
8. Appuyez sur la touche  < **ESC** pour quitter le menu.

Réglage de la langue



1. Appuyez sur la touche P pour entrer dans le menu;
2. Tournez le bouton de sélection jusqu'à ce que l'écran affiche le message "Réglage langue";
3. Appuyez sur la touche **OK** >  ;
4. Tournez le bouton de sélection jusqu'à ce que l'écran affiche la langue désirée;
5. Appuyez sur la touche **OK** >  pour confirmer (ou sur la touche  < **ESC** pour annuler l'opération);
6. Appuyez sur la touche  < **ESC** pour quitter le menu.

Réglage de l'heure de marche automatique

Vous pouvez programmer l'heure de marche automatique pour que l'appareil soit prêt à une certaine heure (par exemple le matin) et que vous puissiez faire votre café tout de suite.

1. Appuyez sur la touche P pour entrer dans le menu;
2. Tournez le bouton de sélection jusqu'à ce que l'écran affiche le message "Marche automatique";
3. Appuyez sur la touche **OK** >  ;
4. Tournez le bouton de sélection pour modifier les heures
5. Appuyez sur la touche **OK** >  pour confirmer (ou sur la touche  < **ESC** pour annuler l'opé-

ration)

6. Tournez le bouton de sélection pour modifier les minutes
7. Appuyez sur la touche **OK** >  pour confirmer (ou sur la touche  < **ESC** pour annuler l'opération)
8. Appuyez sur la touche  < **ESC** pour quitter le menu.



L'heure étant confirmée, le témoin rouge AUTO s'allume à l'écran pour indiquer que la fonction est active.

Pour désactiver la fonction, sélectionnez dans le menu la rubrique marche automatique et quittez en appuyant sur la touche  < **ESC**. Sur l'écran, l'icône AUTO s'éteindra.







Nota Bene! Pour activer cette fonction, il faut que l'heure soit programmée.

Démarrage du détartrage





1. Appuyez sur la touche P pour entrer dans le menu;
2. Tournez le bouton de sélection jusqu'à ce que l'écran affiche le message "Détartrage";
3. Appuyez sur la touche **OK** >  ;
4. L'écran affiche le message "Confirmer ?";
5. Appuyez sur la touche **OK** >  pour confirmer (ou sur la touche  < **ESC** pour annuler l'opération);
6. Exécutez le détartrage en suivant les indications fournies au paragraphe "Détartrage" (page 78).

Réglage de la température





1. Appuyez sur la touche P pour entrer dans le menu
2. Tournez le bouton de sélection jusqu'à ce que l'écran affiche le message "Réglage température";
3. Appuyez sur la touche **OK** >  ;
4. Tournez le bouton de sélection jusqu'à ce que l'écran affiche la température désirée (froide, moyenne, chaude)
5. Appuyez sur la touche **OK** >  pour confirmer (ou sur la touche  < **ESC** pour annuler l'opération);
6. Appuyez sur la touche  < **ESC** pour quitter le menu.

Arrêt automatique

1. Appuyez sur la touche P pour entrer dans le menu;
2. Tournez le bouton de sélection jusqu'à ce que l'écran affiche le message "Arrêt automatique";



- Appuyez sur la touche **OK** > ;
- Tournez le bouton de sélection jusqu'à ce que s'affiche le nombre d'heures de marche désiré (1, 2 ou 3 heures);
- Appuyez sur la touche **OK** >  pour confirmer (ou sur la touche  < **ESC** pour annuler l'opération);
- Appuyez sur la touche  < **ESC** pour quitter le menu.

Réglage de la dureté de l'eau

- Appuyez sur la touche **P** pour entrer dans le menu;
- Tournez le bouton de sélection jusqu'à ce que l'écran affiche le message "Dureté de l'eau";
- Appuyez sur la touche **OK** > ;
- Tournez le bouton de sélection jusqu'à ce que l'écran affiche le niveau de dureté de l'eau, révélé par la bande réactive (voir le paragraphe « Programmation de la dureté de l'eau » - page 78);
- Appuyez sur la touche **OK** >  pour confirmer (ou sur la touche  < **ESC** pour annuler l'opération)
- Appuyez sur la touche  < **ESC** pour quitter le menu.

Retour aux réglages d'usine (RAZ)

Cette fonction permet de rétablir tout le menu avec les réglages d'usine (sauf la langue qui reste celle en cours)

- Appuyez sur la touche **P** pour entrer dans le menu
- Tournez le bouton de sélection jusqu'à ce que l'écran affiche le message "Program. usine";
- Appuyez sur la touche **OK** > ;
- L'écran affiche le message "Confirmer ?";
- Appuyez sur la touche **OK** >  pour confirmer et quitter (ou sur la touche  < **ESC** pour annuler l'opération).

Installation du filtre

Certains modèles sont dotés de filtre adoucisseur. Si le vôtre n'en a pas, vous pouvez en acheter un dans un centre SAV agréé.

Pour l'installer, procédez de la manière suivante :

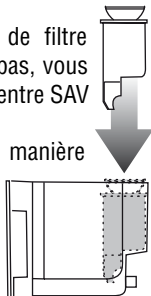

- Insérez le filtre jusqu'au fond dans le réservoir d'eau (voir figure ci-contre).



Au moment où vous installez le filtre, vous devez signaler sa présence à l'appareil.





- Appuyez sur la touche **P** pour entrer dans le

menu;

- Tournez le bouton de sélection jusqu'à ce que l'écran affiche le message "Install. filtre";
- Appuyez sur la touche **OK** > ;
- L'écran affiche le message "Confirmer ?"
- Appuyez sur la touche **OK** >  pour confirmer (un astérisque s'affiche en haut à droite de l'écran)
- Appuyez sur la touche  < **ESC** pour quitter le menu.



Remplacement du filtre (« RAZ filtre eau »)

Quand le témoin rouge  s'allume, vous devez remplacer le filtre :

- Extrayez le filtre usé et remplacez-le par un filtre neuf
- Appuyez sur la touche **P** pour entrer dans le menu;
- Tournez le bouton de sélection jusqu'à ce que l'écran affiche le message « RAZ filtre eau »;
- Appuyez sur la touche **OK** > ;
- L'écran affiche le message "Confirmer ?";
- Appuyez sur la touche **OK** >  pour confirmer (ou sur la touche  < **ESC** pour annuler l'opération);
- Appuyez sur la touche  < **ESC** pour quitter le menu.

Suppression du filtre

Si vous désirez utiliser l'appareil sans filtre, il faut le retirer et le signaler ; procédez de la manière suivante :

- Appuyez sur la touche **P** pour entrer dans le menu
- Tournez le bouton de sélection jusqu'à ce que l'écran affiche le message "Install. filtre";
- Appuyez sur la touche **OK** > ;
- L'écran affiche le message "Confirmer ?"
- Appuyez sur la touche  < **ESC**;
- Une fois que l'astérisque en haut à droite de l'écran a disparu, appuyez sur  < **ESC** pour quitter le menu.



Attention ! Si cette opération n'est pas exécutée, la machine risque de s'entarter.

Fonction de statistique

- Appuyez sur la touche **P** pour entrer dans le menu;
- Tournez le bouton de sélection jusqu'à ce que l'écran affiche le message "Statistique";
- Appuyez sur la touche **OK** > ;
- En tournant le bouton de sélection, vous pou-

vez vérifier :





- combien de cafés ont été faits
 - combien de cappuccini ont été faits
 - combien de détartrages ont été effectués
 - combien de litres d'eau ont été fournis globalement
 - combien de fois le filtre à eau a été remplacé
5. Appuyez 2 fois sur la touche  <esc> pour quitter le menu.

PRÉPARATION DU CAFÉ

Sélection du goût du café

La machine a été réglée en usine pour faire du café au goût normal.

Vous pouvez choisir parmi les goûts suivants :

-  Extraléger
-  Léger
-  Normal
-  Fort
-  Extrafort

Pour changer de goût, appuyez à plusieurs reprises sur la touche  (fig. 5) jusqu'à ce que l'écran affiche le goût désiré.

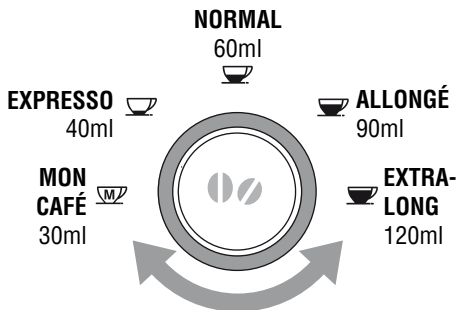

Sélection de la quantité de café

Pour sélectionner la quantité de café, tournez le bouton de sélection jusqu'à ce que le témoin correspondant à la quantité désirée s'allume :



Personnalisation de la quantité de MON CAFÉ

La machine est pré-réglée en usine pour fournir 30 ml.

1. Posez une tasse sous les becs café (fig. 9).
2. Tournez le bouton de sélection (C7) jusqu'à ce que le témoin  s'allume.
3. Appuyez pendant au moins 8 secondes sur la touche sortie 1 tasse  (fig. 6).

L'écran affiche le message "1 MON CAFÉ Program. Quantité" et la machine commence à produire le café ; relâchez la touche.

4. Dès que le café atteint le niveau désiré dans la tasse, appuyez de nouveau sur la touche 1 tasse  .

La quantité est maintenant réglée sur celle de la nouvelle programmation.

Réglage du broyeur à café

Le broyeur ne doit pas être réglé, tout au moins au début, car il est pré-réglé en usine pour que le café coule correctement.

Cependant, si au bout des premiers cafés le café coule trop vite ou trop lentement (goutte à goutte) vous devrez agir sur le bouton de réglage du degré de mouture (fig. 7).

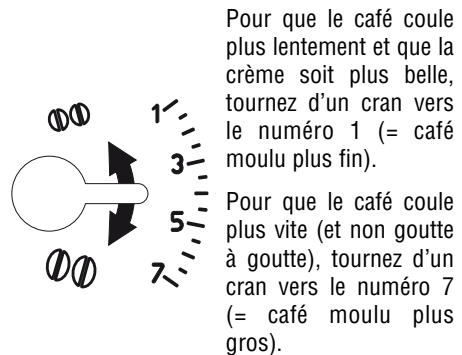

Pour sentir l'effet de cette correction, il faudra attendre au moins 2 cafés.

 **Nota Bene!** Le bouton de réglage doit être tourné seulement quand le broyeur à café est en marche.

Préparation du café avec du café en grains



Attention ! Évitez les grains de café caramélisés ou confits car ils pourraient coller au broyeur à café et le rendre inutilisable.

1. Versez les grains de café dans le réservoir prévu (A3) (fig. 8).
2. Posez sous les becs café :
 - 1 tasse, si vous désirez 1 café (fig. 9);
 - 2 tasses, si vous désirez 2 cafés.
3. Abaissez la buse de manière à l'approcher le plus possible des tasses : la crème sera meilleure (fig. 10).
4. Appuyez sur la touche choisie (1 tasse ☒ ou 2 tasses ☒☒) (fig. 6 et 11).
5. La préparation commence et l'écran affiche la barre d'avancement qui se remplit au fur et à mesure que le café coule (fig. 12).

L'opération étant terminée, l'appareil est prêt pour une nouvelle utilisation.



Nota Bene!

- Pendant que la machine fait le café, vous pouvez à tout moment arrêter la sortie café en appuyant sur l'une des touches correspondantes (☒ ou ☒☒).
- Une fois que le café est fait, si vous voulez en augmenter la quantité dans la tasse, il suffit de maintenir la pression sur l'une des touches sortie café (☒ ou ☒☒) jusqu'à obtenir la quantité désirée (cette opération doit être exécutée dans les 3 secondes).
- Si le café coule goutte à goutte ou trop vite, avec peu de crème, ou s'il est trop froid, lisez les conseils fournis au chapitre "Solution des problèmes" (page 82).

Préparation du café avec du café prémoulu



Nota Bene! Si vous utilisez du café prémoulu, vous ne pourrez préparer qu'une tasse à la fois.

1. Appuyez à plusieurs reprises sur la touche  (fig. 13) jusqu'à ce que l'écran affiche "machine prête pour prémoulu".



Attention !

- Évitez de verser du café prémoulu quand la machine est arrêtée, il se disperserait à l'inté-

rieur et il la salirait. Dans ce cas, la machine pourrait se détériorer.

- Ne versez jamais plus de 1 doseur ras, autrement la machine pourrait se salir à l'intérieur ou l'entonnoir se boucher.



2. Versez dans l'entonnoir un doseur ras de café prémoulu (fig. 14).
3. Posez une tasse sous les becs café.
4. Appuyez sur la touche sortie 1 tasse ☒ (fig. 6).

PRÉPARATION DE BOISSONS AVEC DU LAIT

Remplir et accrocher le pot à lait

1. Tournez le couvercle du pot à lait dans le sens des aiguilles d'une montre jusqu'au-delà du déclic et retirez-le.
2. Versez une quantité suffisante de lait dans le pot, sans dépasser le niveau MAX imprimé sur la poignée (fig. 15).



Nota Bene! Utilisez de préférence du lait écrémé ou demi-écrémé, à peine sorti du réfrigérateur (environ 5 °C).

3. Veillez à ce que le plongeur (B4) soit bien introduit dans le siège prévu sur le fond du couvercle du pot à lait (fig. 16)
4. Remettez le couvercle sur le pot à lait et tournez à bloc en sens inverse des aiguilles d'une montre.
5. Retirez la buse eau chaude du tuyau (fig. 17).
6. Accrochez le pot à lait au tuyau en poussant jusqu'au bout (fig. 18).
7. Posez une tasse assez grande sous les becs café (A14) et sous la buse lait mousseux (fig. 19). Au besoin, déplacez légèrement vers l'extérieur la buse lait mousseux (B5 - fig.19).

Nettoyage du pot à lait après usage

Nettoyez les conduits du pot à lait après chaque utilisation, pour éviter les dépôts de résidus de lait et les obturations.



Attention ! Danger de brûlures ! Pendant le nettoyage des conduits internes du pot à lait, un peu d'eau chaude sort de la buse lait mousseux (B5). Attention aux éclaboussures d'eau !

1. Posez une tasse ou autre récipient sous la buse lait mousseux (B5 - fig. 19).
2. Appuyez sur la touche "CLEAN" (B3 - fig. 20) et maintenez la pression pendant au moins 8 secondes. L'écran affiche le message "Nettoyage en cours".
3. Retirez le pot à lait et nettoyez le tuyau à l'aide d'une éponge (fig. 21).

Programmer les quantités de café et de lait pour cappuccino ou lait mousseux

La machine a été pré-réglée en usine pour fournir 70 ml de lait mousseux et 80 ml de café.

Si vous désirez modifier ces quantités, procédez de la manière suivante :

1. Posez une tasse sous les becs café et sous la buse lait mousseux (fig. 19).
2. Appuyez pendant au moins 8 secondes sur la touche CAPPUCCINO (fig. 22). L'écran affiche le message "Lait pour Cappuccino Prog. Quantité".
3. Relâchez la touche. La machine commence à faire couler le lait.
4. Dès que la quantité de lait désirée est atteinte, appuyez de nouveau sur la touche CAPPUCCINO.
5. Après quelques secondes, la machine commence à faire couler le café dans la tasse et l'écran affiche le message "Café pour Cappucc. Prog. Quantité".
6. Dès que la quantité de café désirée est atteinte, appuyez de nouveau sur la touche CAPPUCCINO. Le café cesse de couler et l'écran affiche le message "MACHINE PRÊTE".

La machine est maintenant réglée sur les nouvelles quantités.

Préparation du cappuccino

1. Remplissez de lait le pot (B) et accrochez-le comme indiqué au paragraphe " Remplir et accrocher le pot à lait ".
2. Placez le curseur émulsion lait (B1) entre les mots CAPPUCCINO et CAFFELATTE estampillés sur le couvercle du pot à lait. Vous pouvez régler la qualité de la mousse : en poussant légèrement le curseur vers CAFFELATTE vous obtiendrez une mousse plus compacte. En le poussant en revanche vers CAPPUCCINO vous obtiendrez une mousse moins dense.

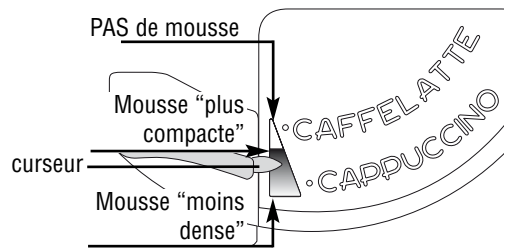

3. Appuyez sur la touche cappuccino (fig. 22). L'écran affiche le message "Cappuccino". (Au bout de quelques secondes, le lait mousseux sort de la buse et remplit la tasse au-dessous. La sortie de lait s'arrête automatiquement et le café commence à couler)



Nota Bene! Si vous voulez interrompre la préparation, appuyez deux fois sur la touche CAPPUCCINO : la première pression interrompt la sortie de lait mousseux, la seconde celle de café.

Préparation du lait mousseux

1. Remplissez de lait le pot (B) et accrochez-le comme indiqué au paragraphe " Remplir et accrocher le pot à lait ".
2. Réglez le curseur émulsion lait (B1) selon la quantité de mousse désirée.
3. Appuyez deux fois sur la touche CAPPUCCINO (fig. 22). L'écran affiche le message "Lait mousseux".



Nota Bene! Si vous voulez interrompre la préparation de lait mousseux, appuyez une fois sur la touche CAPPUCCINO

Préparation du café au lait

1. Remplissez de lait le pot (B) et accrochez-le comme indiqué au paragraphe “ Remplir et accrocher le pot à lait ”.
2. Réglez le curseur émulsion lait (B1) sur CAF-FELATTE.
3. Appuyez sur la touche CAPPUCCINO (fig. 22). L'écran affiche le message “Cappuccino”.

 **Nota Bene!** Si vous voulez interrompre la préparation du café au lait, appuyez deux fois sur la touche CAPPUCCINO.

Préparation du lait chaud

1. Remplissez de lait le pot (B) et accrochez-le comme indiqué au paragraphe “ Remplir et accrocher le pot à lait ”.
2. Réglez le curseur émulsion lait (B1) sur CAF-FELATTE.
3. Appuyez deux fois sur la touche CAPPUCCINO (fig. 22). L'écran affiche le message “Lait mousseux”.



 **Nota Bene!** Si vous voulez interrompre la préparation de lait mousseux, appuyez une fois sur la touche CAPPUCCINO.

PREPARAZIONE DELL'ACQUA CALDA

Préparation

 **Attention ! Danger de brûlures !** Ne laissez pas la machine sans surveillance pendant la sortie d'eau chaude. Quand la tasse est pleine, interrompez la sortie d'eau chaude, comme indiqué plus bas. Le tuyau de la sortie eau chaude chauffe pendant que l'eau coule : saisissez l'élément uniquement par la poignée.



1. Vérifiez si l'élément sortie eau chaude (B7) est correctement accroché (fig. 3).
2. Placez un récipient sous la sortie (le plus près possible pour éviter les éclaboussures).
3. Appuyez sur la touche  (fig. 1). L'écran affiche le message “Eau chaude...” : l'eau coule.

 **Nota Bene!** Pour interrompre la sortie d'eau chaude, appuyez sur la touche .

 **Attention :** Ne faites pas couler d'eau chaude pendant plus de 2 minutes.

Modification de la quantité

La machine est préréglée en usine pour fournir 250 ml. Si vous désirez modifier cette quantité, procédez de la manière suivante :

1. Posez un récipient sous le bec
 2. Appuyez et maintenez la pression pendant au moins 8 secondes sur la touche . L'écran affiche le message “Eau chaude Prog. Quantité”.
- Quand l'eau chaude dans la tasse atteint le niveau désiré, appuyez de nouveau sur la touche .

La machine est maintenant réglée sur la nouvelle quantité.

NETTOYAGE ET ENTRETIEN

 **Danger de décharges électriques !** Danger de décharges électriques ! N'immergez jamais la machine dans l'eau !

 **Attention ! Danger de brûlures !** Avant de nettoyer la machine, laissez-la refroidir.

-  **Attention !**
- Pour nettoyer la machine, évitez les solvants, les détergents abrasifs et l'alcool.
 - Aucun composant de l'appareil ne peut passer au lave-vaisselle.
 - Évitez d'utiliser des objets métalliques pour retirer les dépôts de calcaire ou de café, vous risqueriez de rayer les surfaces en métal ou en plastique.

Vidage de l'égouttoir



Attention ! Si l'égouttoir (A11) n'est pas vidé périodiquement, l'eau risque de déborder et de pénétrer à l'intérieur de la machine ou de couler à côté. Cela peut endommager la machine, le plan d'appui et la zone alentour.

L'égouttoir est doté d'un indicateur de niveau d'eau consistant en un flotteur rouge qui se soulève quand le niveau de l'eau dans l'égouttoir monte.

Videz l'égouttoir avant que l'indicateur rouge ne soit visible (fig. 23).

Pour retirer l'égouttoir :

1. Ouvrez le volet de service (fig. 24)
2. Extrayez l'égouttoir et le tiroir à marc (fig. 25)
3. Videz l'égouttoir et le tiroir à marc (A9);
4. Remettez l'égouttoir et le tiroir à marc (A9)
5. Refermez le volet de service.

Nettoyage de la machine

Les pièces suivantes doivent être nettoyées périodiquement:

- le réservoir d'eau (A7)
- l'égouttoir (A11)
- le tiroir à marc (A9)
- les becs café (A14) et tuyau eau chaude (A15),
- l'entonnoir pour introduire le café prémoulu (A4),
- l'intérieur de la machine, accessible après avoir ouvert le volet de service (A12),
- l'infuseur (A8),
- le pot à lait (B)

Nettoyage du réservoir d'eau

1. Nettoyez périodiquement (environ une fois par mois) le réservoir d'eau (A7) à l'aide d'un chiffon imbibé de détergent délicat.
2. Rincez soigneusement le réservoir d'eau après l'avoir débarrassé de tous les résidus de détergent.

Nettoyage de l'égouttoir

- Nettoyez l'égouttoir (A11) chaque fois que vous le videz, à l'aide d'un chiffon imbibé de détergent délicat.

Nettoyage du tiroir à marc

1. Nettoyez le tiroir à marc (A9) chaque fois que vous le videz, à l'aide d'un chiffon imbibé de détergent délicat.
2. Essayez de racler, à l'aide d'une épingle, les dépôts de café les plus tenaces. Si cela ne suffit pas, laissez le tiroir dans l'eau pendant quelques minutes pour ramollir les dépôts.

Nettoyage des becs

1. Nettoyez le tuyau (A15), si possible après chaque utilisation, à l'aide d'une éponge ou d'un chiffon (fig. 21).
2. Contrôlez périodiquement (environ une fois par mois) si les trous de la sortie café (A14) ne sont pas bouchés. Au besoin, grattez les dépôts de café avec une épingle (fig. 26) une éponge ou une brosse à poils durs.

Nettoyage de l'entonnoir pour introduire le café

- Contrôlez périodiquement (environ une fois par mois) si l'entonnoir pour le café prémoulu n'est pas bouché. Au besoin, grattez les dépôts de café avec un couteau de cuisine.

Nettoyage de l'intérieur de la machine

1. Contrôlez périodiquement (environ une fois par semaine) si l'intérieur de la machine n'est pas sale. Au besoin, grattez les dépôts de café avec une épingle, une éponge ou une brosse à poils durs.
2. Aspirez tous les résidus (fig. 27)

Nettoyage de l'infuseur

L'infuseur doit être nettoyé au moins une fois par mois.

! **Attention !** L'infuseur (A8) ne peut pas être extrait quand la machine est allumée. N'essayez pas de retirer l'infuseur de force, vous pourriez abîmer la machine.

1. Arrêtez la machine.
2. Ouvrez le volet de service (fig. 24).
3. Extrayez l'égouttoir et le tiroir à marc (fig. 25).
4. Appuyez vers l'intérieur sur les deux boutons rouges tout en extrayant l'infuseur (fig. 28).

! **Attention !** Nettoyez l'infuseur (A8) sans détergent, car l'intérieur du piston est traité avec un lubrifiant qui partirait avec, l'infuseur serait alors collé et inutilisable.

5. Immergez l'infuseur dans l'eau pendant environ 15 minutes et rincez-le.
6. Remontez l'infuseur (A8) en l'introduisant dans le support interne et sur l'axe en bas puis appuyez sur le symbole PUSH jusqu'au déclic de blocage.

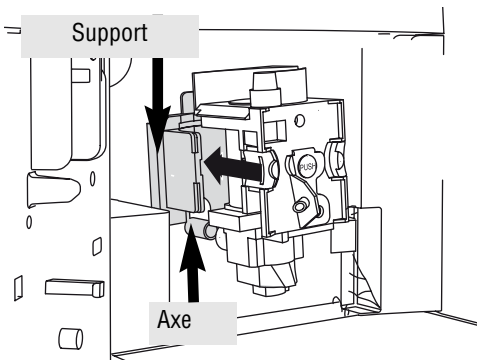

i **Nota Bene!** Si l'infuseur est difficile à insérer, vous devez d'abord l'amener à la bonne dimension en appuyant fort sur le bas et sur le haut en même temps (voir figure).

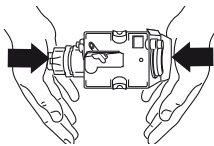

7. Après quoi, assurez-vous que les touches rouges sont ressorties.
8. Remplacez l'égouttoir (A11) et le tiroir à marc (A9).
9. Refermez le volet de service (A12).

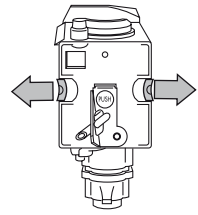

Nettoyage du pot à lait

! **Attention !** Nettoyez toujours les conduits internes du pot à lait (B) après avoir préparé le lait. Si le pot contient encore du lait, remettez-le au réfrigérateur. Nettoyez le pot après chaque préparation, en suivant les indications du paragraphe "Nettoyage du pot à lait après usage".

1. Tournez le couvercle du pot à lait dans le sens des aiguilles d'une montre et retirez-le.
2. Retirez la buse et le plongeur.
3. Retirez le curseur en le tirant vers l'extérieur.
4. Lavez soigneusement tous les composants à l'eau chaude + détergent délicat. Assurez-vous en particulier qu'il n'y a pas de résidus de lait dans les trous ni sur le tuyau situé sur la pointe du curseur.
5. Vérifiez aussi que le plongeur et la buse ne sont pas bouchés par des résidus de lait.
6. Remontez le curseur, la buse et le plongeur.
7. Remontez le couvercle du pot à lait

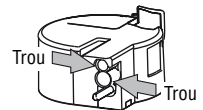
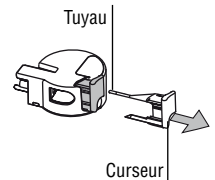
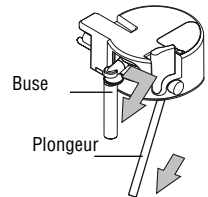



DÉTARTRAGE

Quand le témoin rouge  clignotant s'allume sur l'écran et que le message "DÉTARTRE !" s'affiche et clignote, détartré la machine !

 **Attention !** Le détartrant contient des acides qui peuvent irriter la peau et les yeux. Il est impératif de respecter les consignes de sécurité du fabricant figurant sur le flacon de détartrant et de suivre le comportement indiqué en cas de contact avec la peau ou les yeux.

 **Nota Bene!** La garantie n'intervient pas si le détartrage n'est pas effectué régulièrement.



1. Allumez la machine.
2. Appuyez sur la touche P pour entrer dans le menu
3. Tournez le bouton de sélection jusqu'à ce que l'écran affiche le message "Détartrage".
4. Appuyez sur la touche **OK** : L'écran affiche le message "Détartrage Confirmer ?": appuyez sur **OK**  pour activer la fonction.
5. Si l'écran affiche le message "INSÉRER BUSE EAU !", insérez-la (fig. 3).
6. L'écran affiche le message "Verser détartrant. Confirmer ?"
7. Videz le réservoir d'eau (A7).
8. Versez dans le réservoir d'eau le détartrant dilué dans l'eau (dans les proportions indiquées sur le flacon) et utilisez toujours le détartrant préconisé par De'Longhi (adressez-vous aux centres SAV agréés).
9. Posez sous la buse eau chaude (B7) un récipient vide d'une capacité minimale de 1,5 l (fig. 3).

 **Attention ! Danger de brûlures** L'eau chaude qui sort de la buse contient des acides. Attention aux éclaboussures d'eau !

10. Appuyez sur la touche **OK**  pour confirmer que vous avez versé la solution et démarrer le détartrage.
11. L'écran affiche le message "Machine en détartrage".

Après environ 30 minutes, l'écran affiche le message "Rinçage REMPLIR LE RÉSERVOIR !".

12. Extrayez le réservoir d'eau, videz-le, rincez-le à l'eau courante, remplissez-le d'eau propre et remettez-le à sa place.

13. Videz le récipient utilisé pour récupérer la solution détartrante et remettez-le sous la buse eau chaude.
14. Appuyez sur la touche **OK**  pour démarrer le rinçage. L'eau chaude sort de la buse et l'écran affiche le message "Rinçage...".
15. Quand le réservoir d'eau est complètement vide, l'écran affiche le message "Rinçage terminé... Confirmer ?".
16. Appuyez sur la touche **OK**  et remplissez le réservoir d'eau. La machine est prête.

PROGRAMMATION DE LA DURETÉ DE L'EAU

Le message DÉTARTRE est affiché au bout d'une période prédéfinie de fonctionnement qui dépend de la dureté de l'eau.

La machine est préprogrammée en usine sur le niveau de dureté 1.



Éventuellement, la machine peut être programmée selon la dureté de l'eau utilisée dans les différentes régions, modifiant ainsi la fréquence d'affichage du message



Mesurage de la dureté de l'eau

1. Sortez la bande réactive "TOTAL HARDNESS TEST" de son emballage.
2. Immergez la bande dans un verre d'eau pendant une seconde environ.
3. Ressortez-la et secouez-la légèrement. Environ 1 minute après, il se forme 1, 2, 3, ou 4 petits carrés rouges, selon la dureté de l'eau. Chaque carré correspond à 1 niveau.



Niveau 1  

Niveau 2  

Niveau 3  

Niveau 4  

Programmation de la dureté de l'eau

1. Appuyez sur la touche P pour entrer dans le menu
2. Tournez le bouton de sélection jusqu'à sélectionner "Dureté de l'eau".
3. Appuyez sur la touche **OK** >  pour confirmer.
4. Tournez le bouton de sélection et programmez le niveau révélé par la bande réactive (voir fig. du paragraphe précédent)
5. Appuyez sur la touche **OK** >  pour confirmer
6. Appuyez sur la touche  < **ESC** pour quitter le menu.

La machine est maintenant réglée sur la nouvelle programmation de la dureté de l'eau.

MESSAGES AFFICHÉS À L'ÉCRAN

MESSAGE AFFICHÉ	CAUSE PROBABLE	SOLUTION
REEMPLIR LE RÉSERVOIR !	<ul style="list-style-type: none"> Le réservoir d'eau est vide ou mal inséré. 	<ul style="list-style-type: none"> Remplissez le réservoir d'eau et/ou insérez-le correctement en appuyant à bloc jusqu'au déclic.
MOUTURE TROP FINE RÉGLER LE BROYEUR ! Insérez la buse à eau chaude, appuyez sur ok	<ul style="list-style-type: none"> La mouture est trop fine et le café coule trop lentement. La machine ne parvient pas à faire du café. 	<ul style="list-style-type: none"> Tournez le bouton de réglage de la mouture d'un cran vers le numéro 7 Insérez la buse eau chaude, appuyez sur  et laissez couler l'eau pendant quelques secondes
INSÉRER BUSE EAU !	<ul style="list-style-type: none"> La buse eau n'est pas insérée ou elle l'est mal 	<ul style="list-style-type: none"> Insérez la buse eau
VIDER LE TIROIR À MARC !	<ul style="list-style-type: none"> Le tiroir à marc (A9) est plein 	<ul style="list-style-type: none"> Videz le tiroir à marc, effectuez le nettoyage et remettez-le en place. Important : quand vous extrayez l'égouttoir, vous DEVEZ toujours vider le tiroir à marc, même s'il n'est pas plein. Sans cela, il se peut qu'après, en faisant les cafés suivants, le tiroir se remplisse plus que prévu et que la machine s'engorge.
INSÉRER LE TIROIR À MARC !	<ul style="list-style-type: none"> Après le nettoyage, le tiroir à marc n'a pas été remis à sa place 	<ul style="list-style-type: none"> Ouvrez le volet de service et insérez le tiroir à marc
INSÉRER POT À LAIT !	<ul style="list-style-type: none"> Le pot à lait n'est pas inséré 	<ul style="list-style-type: none"> Insérez le pot à lait
INTRODUIRE CAFÉ MOULU !	<ul style="list-style-type: none"> La fonction "café prémoulu" a été sélectionnée, mais le café prémoulu n'a pas été versé dans l'entonnoir. 	<ul style="list-style-type: none"> Introduisez le café prémoulu dans l'entonnoir ou sélectionnez la fonction "grains de café".

MESSAGE AFFICHÉ	CAUSE PROBABLE	SOLUTION
DÉTARTRER !	<ul style="list-style-type: none"> • Il indique que la machine est entartrée. 	<ul style="list-style-type: none"> • Il faut exécuter au plus vite le programme de détartrage décrit au chap. “Détartrage”.
RÉDUIRE DOSE CAFÉ !	<ul style="list-style-type: none"> • L'entonnoir pour le café prémoulu est bouché. • Vous avez utilisé trop de café en grains ou prémoulu. 	<ul style="list-style-type: none"> • Videz l'entonnoir à l'aide d'un couteau (voir par. “Nettoyage de l'entonnoir pour introduire le café”). • Sélectionnez un goût plus léger ou réduisez la quantité de café prémoulu et demandez à nouveau du café à la machine.
REEMPLIR LE RÉSERVOIR DE GRAINS !	<ul style="list-style-type: none"> • Il n'y a plus de grains de café. 	<ul style="list-style-type: none"> • Remplissez le réservoir de grains.
INSÉRER LE GROUPE INFUSEUR !	<ul style="list-style-type: none"> • Après le nettoyage, l'infuseur n'a pas été remis à sa place. 	<ul style="list-style-type: none"> • Insérez l'infuseur comme indiqué au paragraphe ‘Nettoyage de l'infuseur’.
REFERMER LE VOLET !	<ul style="list-style-type: none"> • Le volet de service est ouvert. 	<ul style="list-style-type: none"> • Refermez le volet de service.
ALARME GÉNÉRIQUE !	<ul style="list-style-type: none"> • L'intérieur de la machine est très sale. 	<ul style="list-style-type: none"> • Nettoyez soigneusement la machine comme indiqué au par. « Nettoyage et entretien ». Après quoi, si la machine affiche encore le message, adressez-vous à un centre de service.

SOLUTION DES PROBLÈMES

Voici une liste de dysfonctionnements possibles

Si le problème ne peut pas être résolu de la manière décrite, adressez-vous à l'Assistance Technique.

PROBLÈME	CAUSE PROBABLE	SOLUTION
Le café n'est pas chaud	<ul style="list-style-type: none">• Les tasses n'ont pas été préchauffées• L'infuseur a refroidi parce qu'il s'est écoulé 2/3 minutes depuis le dernier café.	<ul style="list-style-type: none">• Réchauffez les tasses en les rinçant à l'eau chaude ou en les laissant pendant au moins 20 minutes posées sur la plaque chauffe-tasses.• Avant de faire le café, chauffez l'infuseur en appuyant sur la touche  (fig. 29)
Le café est peu crémeux	<ul style="list-style-type: none">• Le café est moulu trop gros• Le mélange de café ne va pas.	<ul style="list-style-type: none">• Tournez le bouton de réglage de la mouture d'un cran vers le numéro 1 en sens inverse des aiguilles d'une montre pendant que le broyeur est en marche (fig. 7).• Utilisez un mélange pour machines à café expresso.
Le café sort trop lentement ou goutte à goutte	<ul style="list-style-type: none">• Le café est moulu trop fin	<ul style="list-style-type: none">• Tournez le bouton de réglage de la mouture d'un cran vers le numéro 7 dans le sens des aiguilles d'une montre pendant que le broyeur est en marche (fig. 7). Tournez d'un cran à la fois jusqu'à ce que le café coule comme vous le souhaitez.
Le café sort trop vite	<ul style="list-style-type: none">• Le café est moulu trop gros.	<ul style="list-style-type: none">• Tournez le bouton de réglage de la mouture d'un cran vers le numéro 1 en sens inverse des aiguilles d'une montre pendant que le broyeur est en marche (fig. 7). Attention à ne pas trop tourner le bouton de réglage de la mouture, autrement, quand vous demanderez deux cafés, il risquera de couler goutte à goutte.

PROBLÈME	CAUSE PROBABLE	SOLUTION
Un des deux becs, ou les deux, ne laisse (nt) pas couler le café	<ul style="list-style-type: none"> • Les becs sont bouchés. 	<ul style="list-style-type: none"> • Nettoyez-les avec une épingle, une éponge ou une brosse à poils durs (fig. 26)
Au lieu de sortir par les becs, le café coule le long du volet de service (A12).	<ul style="list-style-type: none"> • Les trous des becs sont bouchés par de la poudre de café séchée. • Le tiroir mobile (A13) dans le volet de service est coincé. 	<ul style="list-style-type: none"> • Nettoyez-les avec une épingle, une éponge ou une brosse à poils durs (fig. 26) • Nettoyez bien le tiroir mobile (A13) surtout à proximité des charnières.
De l'eau sort de la buse à la place du café.	<ul style="list-style-type: none"> • Le café moulu est resté bloqué dans l'entonnoir (A4) 	<ul style="list-style-type: none"> • Nettoyez l'entonnoir (A4) à l'aide d'une fourchette en bois ou en plastique et nettoyez l'intérieur de la machine.
Le lait ne sort pas de la buse (B5)	<ul style="list-style-type: none"> • Le plongeur n'est pas introduit ou il est mal introduit 	<ul style="list-style-type: none"> • Introduisez bien le plongeur (B4) dans le caoutchouc du couvercle du pot à lait (fig. 16).
Le lait mousse peu.	<ul style="list-style-type: none"> • Le couvercle du pot à lait est sale 	<ul style="list-style-type: none"> • Nettoyez le couvercle du lait en suivant le paragraphe « Nettoyage du pot à lait »
Le lait mousse à grosses bulles ou il est craché par la buse	<ul style="list-style-type: none"> • Le lait n'est pas assez froid ou ce n'est pas du lait demi-écrémé/écrémé • Le curseur émulsion lait est mal réglé. 	<ul style="list-style-type: none"> • Utilisez de préférence du lait écrémé ou demi-écrémé, à peine sorti du réfrigérateur (5 °C environ) Si le résultat ne vous satisfait toujours pas, essayez du lait d'une autre marque. • Déplacez légèrement le curseur vers l'indication "CAF-FELATTE" (voir par. "Préparation du cappuccino").

CARACTÉRISTIQUES TECHNIQUES

Tension : 220-240 V~ 50/60 Hz max. 10A

Puissance absorbée : 1350W

Pression: 15 bar

Capacité réservoir d'eau : 1,7 litres

Dimensions LxHxP : 272x374x441 mm

Poids : 11,4 Kg

CE L'appareil est conforme aux directives CE suivantes :

- Directive Basse Tension 2006/95/CE;
- Directive 89/336/CEE et amendements 92/31 CEE et 93/68/CEE.

Les matières et les objets destinés au contact avec des produits alimentaires sont conformes au règlement européen 1935/2004.

ÉLIMINATION



Avertissements pour l'élimination correcte du produit aux termes de la Directive européenne 2002/96/EC.

■ Au terme de son utilisation, le produit ne doit pas être éliminé avec les déchets urbains.

Le produit doit être remis à l'un des centres de collecte sélective prévus par l'administration communale ou auprès des revendeurs assurant ce service.

Éliminer séparément un appareil électroménager permet d'éviter les retombées négatives pour l'environnement et la santé dérivant d'une élimination incorrecte, et permet de récupérer les matériaux qui le composent dans le but d'une économie importante en termes d'énergie et de ressources. Pour rappeler l'obligation d'éliminer séparément les appareils électroménagers, le produit porte le symbole d'un caisson à ordures barré.