

**MACCHINA DA CAFFÈ** IT  
Istruzioni per l'uso

**MACHINE A CAFE** FR  
Mode d'emploi



**ECAM23.420**

ECAM 23.440 = ECAM 23.420 + offre de bienvenue LE CERCLE

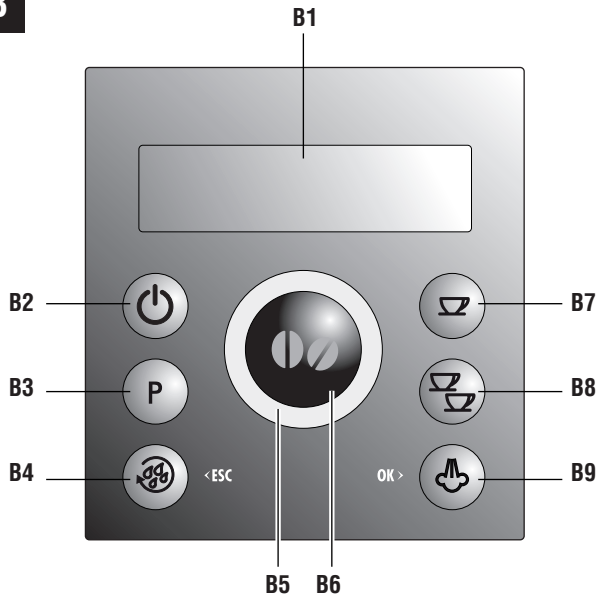
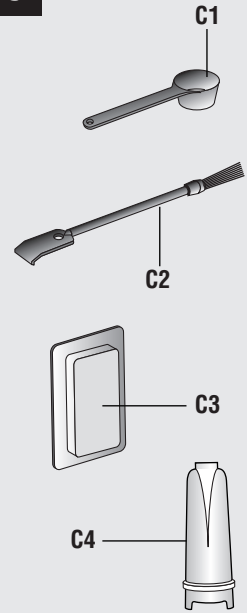
**B****C**

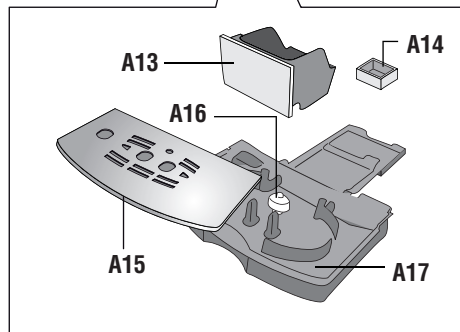
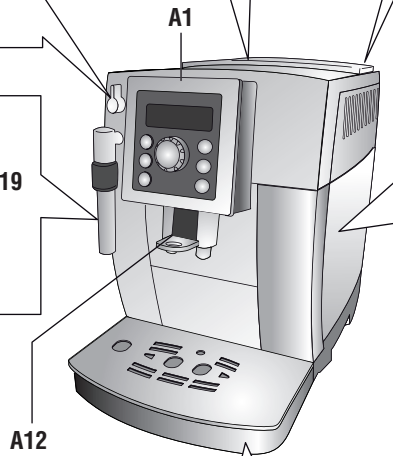
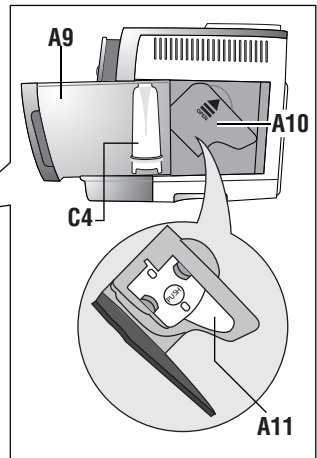
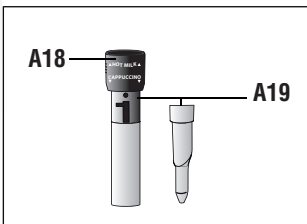
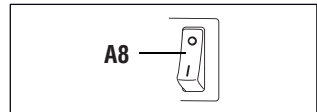
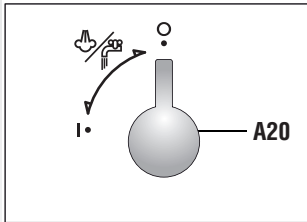
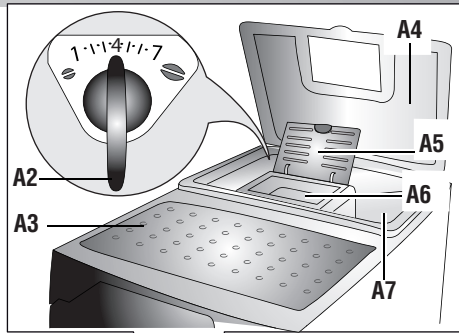
**A**

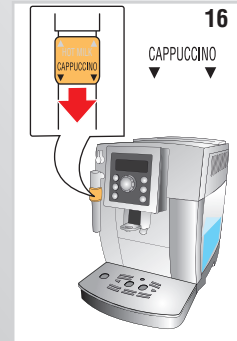
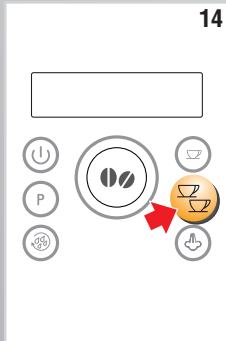
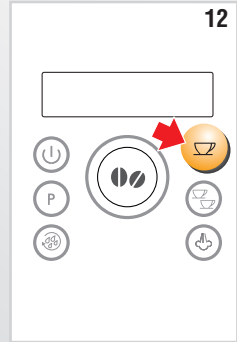
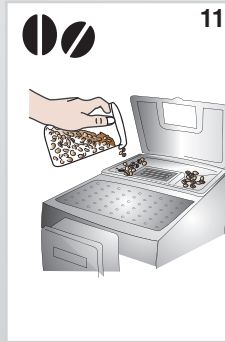
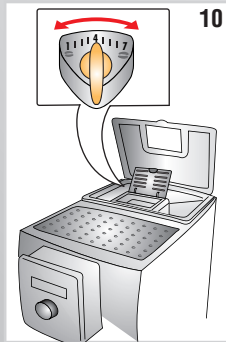
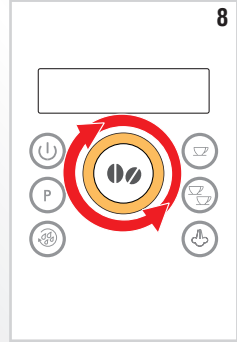
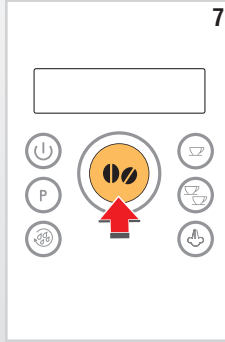
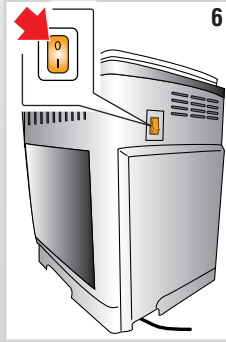
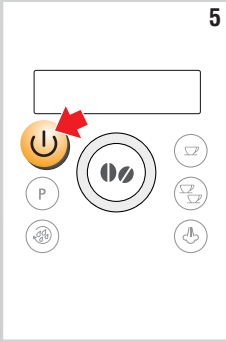
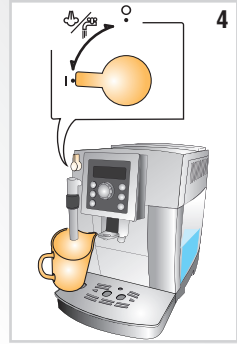
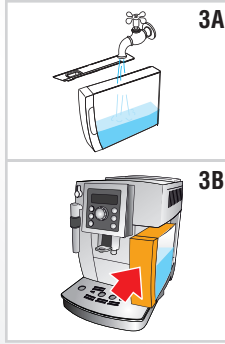
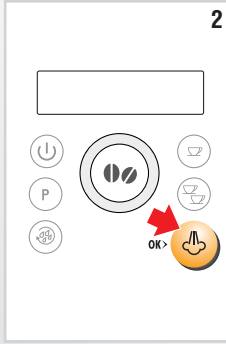
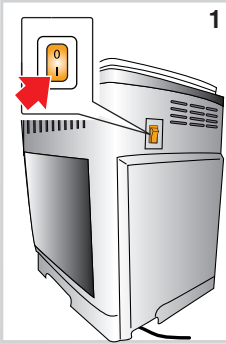

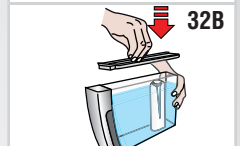
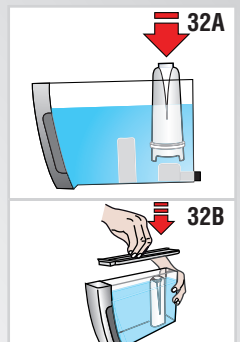
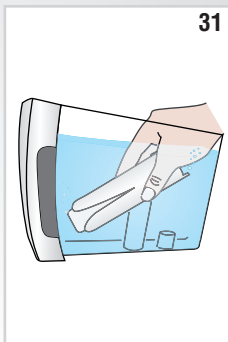
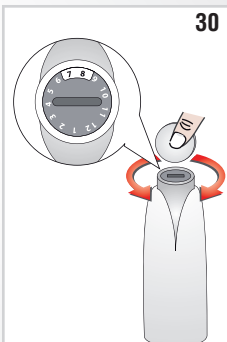
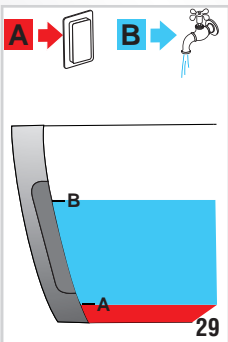
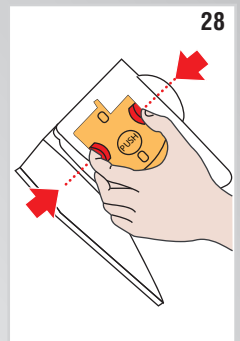
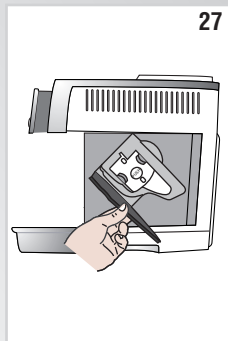
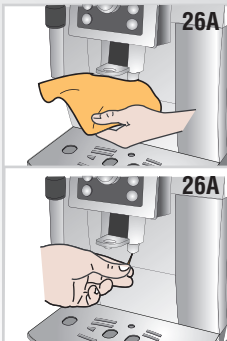
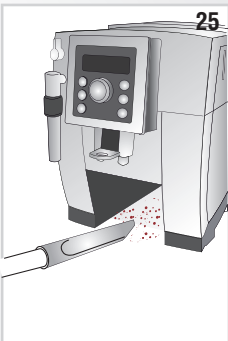
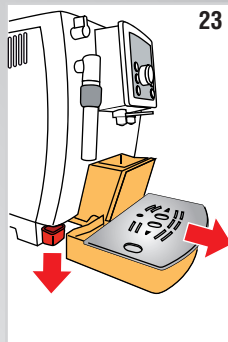
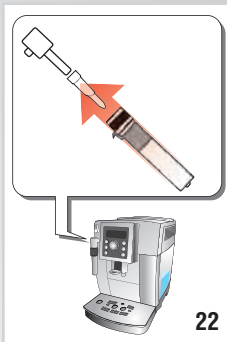
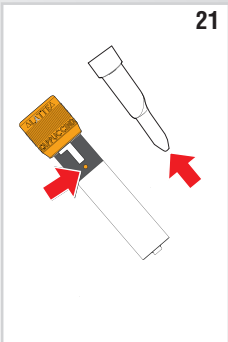
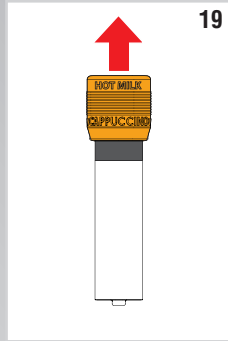
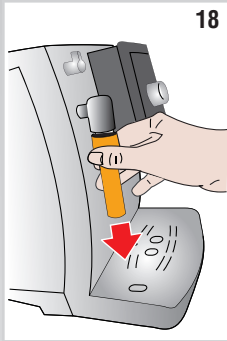
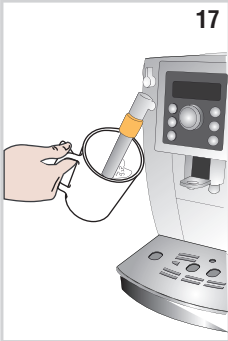

## SOMMARIO

<b>INTRODUZIONE</b> .....	7
Simbologia utilizzata nelle presenti istruzioni .....	7
Lettere tra parentesi .....	7
Problemi e riparazioni .....	7
<b>SICUREZZA</b> .....	7
Avvertenze fondamentali per la sicurezza .....	7
<b>USO CONFORME ALLA DESTINAZIONE</b> .....	8
<b>ISTRUZIONI PER L'USO</b> .....	8
<b>DESCRIZIONE</b> .....	8
Descrizione dell'apparecchio .....	8
Descrizione del pannello di controllo .....	8
Descrizione degli accessori .....	9
<b>OPERAZIONI PRELIMINARI</b> .....	9
Controllo dell'apparecchio .....	9
Installazione dell'apparecchio .....	9
Collegamento dell'apparecchio .....	9
Prima messa in funzione dell'apparecchio .....	9
<b>ACCENSIONE DELL'APPARECCHIO</b> .....	10
<b>SPEGNIMENTO DELL'APPARECCHIO</b> .....	10
<b>IMPOSTAZIONI DEL MENÙ</b> .....	10
Decalcificazione .....	10
Regola ora .....	10
Autospegnimento .....	10
Autoaccensione .....	11
Impostazione della temperatura .....	11
Risparmio energetico .....	11
Impostazione della durezza dell'acqua .....	11
Impostazione della lingua .....	11
Installa filtro .....	12
Sostituzione del filtro .....	12
Attivazione/Disattivazione dell'avviso acustico ..	12
Valori di fabbrica (reset) .....	12
Funzione di statistica .....	12
<b>PREPARAZIONE DEL CAFFÈ</b> .....	12
Selezione del gusto del caffè .....	12
Selezione della quantità di caffè in tazza .....	12
Personalizzazione della quantità di mio caffè ...	13
Regolazione del macinacaffè .....	13
Consigli per un caffè più caldo .....	13
Preparazione del caffè utilizzando il caffè in chicchi .....	13
Preparazione del caffè utilizzando il caffè pre- macinato .....	14
<b>PREPARAZIONE DEL CAPPUCCINO E LATTE CALDO (NON SCHIUMATO)</b> .....	14
Preparazione del latte caldo (non schiumato) ...	15
Pulizia del cappuccinatore dopo l'uso .....	15
<b>PREPARAZIONE DELL'ACQUA CALDA</b> .....	15
<b>PULIZIA</b> .....	15
Pulizia della macchina .....	15
Pulizia del contenitore dei fondi di caffè .....	15
Pulizia della vaschetta raccogli gocce e della vaschetta raccogli-condensa .....	16
Pulizia dell'interno della macchina .....	16
Pulizia del serbatoio acqua .....	16
Pulizia dei beccucci erogatore caffè .....	16
Pulizia dell'imbuto per l'introduzione del caffè pre-macinato .....	16
Pulizia dell'infusore .....	17
<b>DECALCIFICAZIONE</b> .....	17
<b>PROGRAMMAZIONE DELLA DUREZZA DELL'ACQUA</b> .....	18
Misurazione della durezza dell'acqua .....	18
Impostazione durezza acqua .....	18
<b>FILTRO ADDOLCITORE</b> .....	18
Installazione del filtro .....	18
Sostituzione del filtro .....	19
Rimozione del filtro .....	19
<b>DATI TECNICI</b> .....	20
<b>SMALTIMENTO</b> .....	20
<b>MESSAGGI VISUALIZZATI SUL DISPLAY</b> .....	21
<b>RISOLUZIONE DEI PROBLEMI</b> .....	22

## INTRODUZIONE

Grazie per aver scelto la macchina automatica per caffè e cappuccino „ECAM 23.420“.

Vi auguriamo buon divertimento con il vostro nuovo apparecchio.

Prendetevi un paio di minuti per leggere le presenti istruzioni per l'uso.

Eviterete così di incorrere in pericoli o di danneggiare la macchina.

### Simbologia utilizzata nelle presenti istruzioni

Le avvertenze importanti recano questi simboli. È assolutamente necessario osservare queste avvertenze.



La mancata osservanza può essere o è causa di lesioni da scossa elettrica con pericolo per la vita.



La mancata osservanza può essere o è causa di lesioni o di danni all'apparecchio.



La mancata osservanza può essere o è causa di scottature o di ustioni.



Questo simbolo evidenzia consigli ed informazioni importanti per l'utente.

### Lettere tra parentesi

Le lettere tra parentesi corrispondono alla legenda riportata nella Descrizione dell'apparecchio (pag. 3).

### Problemi e riparazioni

In caso di problemi, cercare prima di tutto di risolverli seguendo le avvertenze riportate nei paragrafi “Messaggi visualizzati sul display” a pag. 21 e “Risoluzione dei problemi” a pag. 22.

Se queste risultassero inefficaci o per ulteriori chiarimenti, si consiglia consultare l'assistenza clienti telefonando al numero indicato nel foglio “Assistenza clienti” allegato.

Se il Vostro paese non è tra quelli elencati nel foglio, telefonare al numero indicato nella garanzia. Per eventuali riparazioni, rivolgersi esclusivamente all'Assistenza Tecnica De'Longhi. Gli indirizzi sono riportati nel certificato di garanzia allegato alla macchina.

## SICUREZZA

### Avvertenze fondamentali per la sicurezza



Poiché l'apparecchio funziona a corrente elettrica, non si può escludere che generi scosse elettriche.

Attenersi quindi alle seguenti avvertenze di sicurezza:

- Non toccare l'apparecchio con le mani o i piedi bagnati.
- Non toccare la spina con le mani bagnate.
- Assicurarsi che la presa di corrente utilizzata sia sempre liberamente accessibile, perché solo così si potrà staccare la spina all'occorrenza.
- Se si vuole staccare la spina dalla presa, agire direttamente sulla spina. Non tirare mai il cavo perché potrebbe danneggiarsi.
- Per scollegare completamente l'apparecchio, premere l'interruttore generale, posto sul retro dell'apparecchio, in pos. 0 (fig. 6).
- In caso di guasti all'apparecchio, non tentare di ripararli.  
Spegnere l'apparecchio, staccare la spina dalla presa e rivolgersi all'Assistenza Tecnica.
- In caso di danni alla spina o al cavo di alimentazione, farli sostituire esclusivamente dall'Assistenza Tecnica De'Longhi, in modo da prevenire ogni rischio.



Conservare il materiale dell'imballaggio (sacchetti di plastica, polistirolo espanso) fuori dalla portata dei bambini.



Non consentire l'uso dell'apparecchio a persone (anche bambini) con ridotte capacità psicofisico-sensoriali, o con esperienza e conoscenze insufficienti, a meno che non siano attentamente sorvegliate e istruite da un responsabile della loro incolumità. Sorvegliare i bambini, assicurandosi che non giochino con l'apparecchio.



**Pericolo : Rischio di ustioni!**

Questo apparecchio produce acqua calda e quando è in funzione può formarsi del vapore acqueo.

Prestare attenzione a non venire in contatto con spruzzi d'acqua o vapore caldo.

## USO CONFORME ALLA DESTINAZIONE

Questo apparecchio è costruito per la preparazione del caffè e per riscaldare bevande.

Ogni altro uso è da considerarsi improprio.

Questo apparecchio non è adatto per uso commerciale.

Il costruttore non risponde per danni derivanti da un uso improprio dell'apparecchio.

Questo apparecchio è destinato esclusivamente all'uso domestico. Non è previsto l'uso in:

- ambienti adibiti a cucina per il personale di negozi, uffici e altre aree di lavoro
- agriturismi
- hotel, motel e altre strutture ricettive
- affitta camere

## ISTRUZIONI PER L'USO

Leggere attentamente queste istruzioni prima di utilizzare l'apparecchio.

- Il mancato rispetto di queste istruzioni può esse fonte di lesioni e di danni all'apparecchio.

Il costruttore non risponde per danni derivanti dal mancato rispetto di queste istruzioni per l'uso.



**Nota Bene:**

Conservare accuratamente queste istruzioni. Qualora l'apparecchio venga ceduto ad altre persone, consegnare loro anche queste istruzioni per l'uso.

## DESCRIZIONE

### Descrizione dell'apparecchio



(pag. 3 - **A**)

- A1. Pannello di comando
- A2. Manopola regolazione del grado di macinatura
- A3. Ripiano per tazze
- A4. Coperchio del contenitore per i chicchi
- A5. Coperchio imbuto caffè pre-macinato
- A6. Imbuto per l'introduzione del caffè pre-macinato
- A7. Contenitore per chicchi
- A8. Interruttore generale
- A9. Serbatoio dell'acqua
- A10. Sportello infusore
- A11. Infusore
- A12. Erogatore caffè (regolabile in altezza)
- A13. Contenitore per i fondi di caffè
- A14. Vaschetta raccogli-condensa
- A15. Vassoio poggia tazze
- A16. Indicatore livello acqua della vaschetta raccogli-gocce
- A17. Vaschetta raccogli gocce
- A18. Ghiera di selezione del cappuccinatore
- A19. Cappuccinatore
- A20. Manopola vapore/acqua calda

### Descrizione del pannello di controllo

(pag. 2 - **B**)

*Alcuni tasti del pannello hanno una doppia funzione: questa viene segnalata tra parentesi, all'interno della descrizione.*

- B1. Display: guida l'utente nell'utilizzo dell'apparecchio
- B2. Tasto : per accendere o spegnere la macchina
- B3. Tasto P per accedere al menù
- B4. Tasto : per effettuare un risciacquo. (Quando si accede al MENU' programmazione, ha la funzione di tasto "ESC": si preme per uscire dalla funzione selezionata e ritornare al menù principale)
- B5. Manopola di selezione: ruotare per selezionare la quantità di caffè desiderata. (Quando si accede al MENU' programmazione: ruotare per selezionare la funzione desiderata).
- B6. Tasto selezione aroma : premere per selezionare il gusto del caffè
- B7. Tasto : per preparare 1 tazza di caffè con le impostazioni visualizzate
- B8. Tasto : per preparare 2 tazze di caffè



con le impostazioni visualizzate

- B9. Tasto  per erogare vapore per la preparazione di bevande a base di latte  
(Quando si accede al MENU': tasto "OK", si preme per confermare la voce scelta)

### Descrizione degli accessori

(pag. 2 - )

- C1. Misurino dosatore
- C2. Pennello per pulizia
- C3. Flacone decalcificante
- C4. Filtro addolcitore (in alcuni modelli)

## OPERAZIONI PRELIMINARI

### Controllo dell'apparecchio

Dopo aver tolto l'imballaggio, assicurarsi dell'integrità dell'apparecchio e della presenza di tutti gli accessori. Non utilizzare l'apparecchio in presenza di danni evidenti. Rivolgersi all'Assistenza Tecnica De'Longhi.

### Installazione dell'apparecchio



#### Attenzione!

Quando si installa l'apparecchio si devono osservare le seguenti avvertenze di sicurezza:

- L'apparecchio emette calore nell'ambiente circostante. Dopo aver posizionato l'apparecchio sul piano di lavoro, verificare che rimanga uno spazio libero di almeno 3 cm tra le superfici dell'apparecchio, le parti laterali e la parte posteriore, ed uno spazio libero di almeno 15 cm sopra la macchina di caffè.
- L'eventuale penetrazione di acqua nell'apparecchio potrebbe danneggiarlo.  
Non posizionare l'apparecchio in prossimità di rubinetti dell'acqua o di lavandini.
- L'apparecchio potrebbe danneggiarsi se l'acqua al suo interno si ghiaccia.  
Non installare l'apparecchio in un ambiente dove la temperatura può scendere al di sotto del punto di congelamento.
- Sistemare il cavo di alimentazione in modo che non venga danneggiato da spigoli taglienti o dal contatto con superfici calde (ad es. piastre elettriche).

### Collegamento dell'apparecchio



#### Attenzione!

Assicurarsi che la tensione della rete elettrica corrisponda a quella indicata nella targa dati sul

fondo dell'apparecchio.

Collegare l'apparecchio solo ad una presa di corrente installata a regola d'arte avente una portata minima di 10A e dotata di efficiente messa a terra.

In caso di incompatibilità tra la presa e la spina dell'apparecchio, fare sostituire la presa con un'altra di tipo adatto, da personale qualificato.

### Prima messa in funzione dell'apparecchio



#### Nota Bene!

- La macchina è stata controllata in fabbrica utilizzando del caffè per cui è del tutto normale trovare qualche traccia di caffè nel macinino. È garantito comunque che questa macchina è nuova.
- Si consiglia di personalizzare al più presto la durezza dell'acqua seguendo la procedura descritta nel paragrafo "Programmazione della durezza acqua" (pag. 18).

1. Collegare l'apparecchio alla rete elettrica e premere in pos. I (fig. 1) l'interruttore generale, posto sul retro dell'apparecchio.

E' necessario selezionare la lingua desiderata (le lingue si alternano ogni 3 secondi circa):

2. quando compare l'italiano, premere per alcuni secondi il tasto  (fig. 2) fino a quando sul display compare il messaggio: "ITALIANO installato".

Procedere quindi seguendo le istruzioni indicate sul display dall'apparecchio stesso:

3. "RIEMPIRE SERBATOIO!": estrarre il serbatoio dell'acqua, riempirlo fino alla linea MAX con acqua fresca (fig. 3A), reinserire quindi il serbatoio stesso (fig. 3B).
4. Posizionare sotto il cappuccinatore un contenitore con capienza minima di 100 ml (fig. 4).
5. "RUOTARE MANOPOLA VAPORE": ruotare la manopola in posizione "I" (fig. 4). Sul display appare la scritta "Acqua calda...Conferma?";
6. Premere il tasto  per confermare: l'apparecchio eroga acqua dal cappuccinatore e poi si spegne automaticamente.
7. Riportare la manopola vapore in posizione "O".

Ora la macchina da caffè è pronta per il normale utilizzo.

### **Nota Bene!**

- Al primo utilizzo è necessario fare 4-5 caffè o 4-5 cappuccini prima che la macchina cominci a dare un risultato soddisfacente.
- Per un piacere del caffè ancora migliore e per migliori prestazioni della macchina, si consiglia di installare il filtro addolcitore seguendo le indicazioni al paragrafo “FILTRO ADDOLCITORE”. Se il vostro modello non ha in dotazione il filtro, è possibile richiederlo ai Centri Assistenza Autorizzati De’Longhi.

## **ACCENSIONE DELL’APPARECCHIO**

### **Nota Bene!**

Prima di accendere l’apparecchio, accertarsi che l’interruttore generale, posto sul retro dell’apparecchio, sia in pos. I (fig. 1).

Ad ogni accensione, l’apparecchio esegue automaticamente un ciclo di preriscaldamento e di risciacquo che non può essere interrotto. L’apparecchio è pronto all’uso solo dopo l’esecuzione di questo ciclo.

### **Pericolo scottature!**

Durante il risciacquo, dai beccucci dell’erogatore del caffè fuoriesce un po’ di acqua calda che sarà raccolta nella vaschetta raccogliogocce sottostante. Prestare attenzione a non venire in contatto con spruzzi d’acqua.

- Per accendere l’apparecchio, premere il tasto  (fig. 5): sul display compare il messaggio “Riscaldamento... Attendere prego”.

Una volta completato il riscaldamento, l’apparecchio mostra un altro messaggio: “Risciacquo...”; in questo modo, oltre a riscaldare la caldaia, l’apparecchio procede a far scorrere l’acqua calda nei condotti interni perché anch’essi si riscaldino. L’apparecchio è in temperatura quando sul display compare il messaggio indicante gusto e quantità di caffè.

## **SPEGNIMENTO DELL’APPARECCHIO**

Ad ogni spegnimento, l’apparecchio esegue un risciacquo automatico, che non può essere interrotto.

### **Pericolo scottature!**

Durante il risciacquo, dai beccucci dell’erogatore

del caffè fuoriesce un po’ di acqua calda.

Prestare attenzione a non venire in contatto con spruzzi d’acqua.

Per spegnere l’apparecchio, premere il tasto  (fig. 5). L’apparecchio esegue il risciacquo, sul display compare il messaggio “Spegnimento in corso Attendere prego...” e poi si spegne.

### **Nota Bene!**

Se l’apparecchio non viene utilizzato per periodi prolungati, premere anche l’interruttore generale in posizione 0 (fig. 6).

### **Attenzione!**

Per evitare danni all’apparecchio, non premere l’interruttore generale di fig. 6 in pos. 0 quando l’apparecchio è acceso.

## **IMPOSTAZIONI DEL MENÙ**



Si accede al menù programmazione premendo il tasto **P**; le voci selezionabili dal menù sono: Decalcificazione, Regola ora, Autospegnimento, Autoaccensione, Imposta temperatura, Risparmio Energetico, Durezza acqua, Imposta lingua, Installa filtro, Sostituisci filtro, Avviso acustico, Valori di fabbrica, Statistica.

### **Decalcificazione**

Per le istruzioni relative alla decalcificazione, fare riferimento alla pag. 17.

### **Regola ora**

Se si desidera regolare l’ora sul display, procedere come segue:



1. Premere il tasto **P** per entrare nel menù;
2. Ruotare la manopola di selezione (fig. 8) finché appare sul display la scritta “Regola ora”;
3. Premere il tasto  (fig. 2);
4. Ruotare la manopola di selezione (fig. 8) per modificare le ore;
5. Premere il tasto  per confermare;
6. Ruotare la manopola di selezione (fig. 8) per modificare i minuti;
7. Premere il tasto  per confermare.

L’ora è così impostata: premere quindi il tasto  per uscire dal menù.

### **Autospegnimento**

La macchina è preimpostata per eseguire l’autospegnimento dopo 2 ore di inutilizzo. È possibile modificare quest’intervallo di tempo per fare in modo che l’apparecchio si spenga dopo 15 o 30

minuti oppure dopo 1, 2 o 3 ore.

1. Premere il tasto P per entrare nel menù;
2. Ruotare la manopola di selezione (fig. 8) finché appare sul display la scritta “Autospegnimento”;
3. Premere il tasto ;
4. Ruotare la manopola di selezione (fig. 8) finché compare il numero di ore di funzionamento desiderato (15 o 30 minuti, oppure dopo 1, 2 o 3 ore);
5. Premere il tasto  per confermare;
6. Premere quindi il tasto  per uscire dal menù.

L'autospegnimento è così riprogrammato.





### Autoaccensione

È possibile impostare l'ora di autoaccensione in modo da trovare l'apparecchio pronto all'uso ad una certa ora (per esempio al mattino) e poter subito fare il caffè.





#### Nota Bene!

Perché questa funzione si attivi, è necessario che l'ora sia già stata impostata correttamente.

1. Premere il tasto P per entrare nel menù;
2. Ruotare la manopola di selezione (fig. 8) finché appare sul display la scritta “Autoaccensione”;
3. Premere il tasto : sul display compare la scritta “Attiva?”;
4. Premere il tasto  per confermare;
5. Ruotare la manopola di selezione per scegliere le ore;
6. Premere il tasto  per confermare;
7. Ruotare la manopola di selezione (fig. 8) per modificare i minuti;
8. Premere il tasto  per confermare;
9. Premere quindi il tasto  per uscire dal menù.



Una volta confermato l'orario, l'attivazione dell'autoaccensione è segnalata sul display dal simbolo  che viene visualizzato accanto all'ora e sotto la voce del menù Autoaccensione. Per disattivare la funzione:

1. selezionare nel menù la voce autoaccensione;
2. premere il tasto : sul display compare la scritta “Disattiva?”;
3. Premere il tasto  per confermare.

Il display non visualizza più il simbolo .

### Impostazione della temperatura

Se si desidera modificare la temperatura dell'acqua (bassa, media, alta) con cui viene erogato il caffè, procedere come segue:

1. Premere il tasto P per entrare nel menù;
2. Ruotare la manopola di selezione (fig. 8) finché appare sul display la scritta “Imposta Temperatura”;
3. Premere il tasto ;
4. Ruotare la manopola di selezione finché la temperatura desiderata (bassa, media o alta) è visualizzata sul display;
5. Premere il tasto  per confermare;
6. Premere quindi il tasto  per uscire dal menù.

### Risparmio energetico

Con questa funzione è possibile attivare o disattivare la modalità di risparmio energetico. La macchina è preimpostata in fabbrica in modalità attivata, garantendo un minor consumo energetico, in accordo con le normative europee vigenti. L'attivazione della modalità di risparmio energetico è segnalata da un asterisco sotto la voce “Risp. Energetico” all'interno del menù.

1. Premere il tasto P per entrare nel menù;
2. Ruotare la manopola di selezione (fig. 8) finché appare sul display la scritta “Risp. Energetico”;
3. Premere il tasto : sul display compare la scritta “Disattiva?”;
4. Premere il tasto  per disattivare la modalità di risparmio energetico;
5. Premere quindi il tasto  per uscire dal menù.

Quando la funzione è attivata, sul display compare, dopo circa 1 minuto di inattività, la scritta “Risp. Energetico”.



#### Nota Bene!



In modalità di risparmio energetico la macchina potrebbe richiedere alcuni secondi di attesa prima di erogare il primo caffè, perché deve preriscaldarsi.

### Impostazione della durezza dell'acqua

Per le istruzioni relative all'impostazione della durezza dell'acqua, fare riferimento alla pag. 18.

### Impostazione della lingua

Se si desidera modificare la lingua sul display, procedere come segue:

1. Premere il tasto **P** per entrare nel menù;
2. Ruotare la manopola di selezione (fig. 8) finché appare sul display la scritta "Imposta lingua";
3. Premere il tasto ;
4. Ruotare la manopola di selezione finché la lingua desiderata è visualizzata sul display;
5. Premere il tasto  per confermare;
6. Premere quindi il tasto  per uscire dal menù.

### Installa filtro

Per le istruzioni relative all'installazione del filtro, fare riferimento al paragrafo "Installazione del filtro" (pag. 18).

### Sostituzione del filtro

Per le istruzioni relative alla sostituzione del filtro, fare riferimento al paragrafo "Sostituzione del filtro" (pag. 19).

### Attivazione/Disattivazione dell'avviso acustico

Con questa funzione si attiva o disattiva l'avviso acustico che la macchina emette ad ogni pressione del tasto e ad ogni inserimento/rimozione degli accessori: la macchina è preimpostata con l'avviso acustico attivo.

1. Premere il tasto **P** per entrare nel menù;
2. Ruotare la manopola di selezione (fig. 8) finché appare sul display la scritta "Avviso acustico";
3. Premere il tasto : il display visualizza "Disattiva?" o "Attiva?";
4. Premere il tasto  per attivare o disattivare l'avviso acustico (oppure il tasto  per uscire);
5. L'attivazione dell'avviso acustico è segnalata da un asterisco dopo la voce "Avviso acustico" all'interno del menù. Premere quindi il tasto  per uscire dal menù.

### Valori di fabbrica (reset)



Con questa funzione si ripristinano tutti i settaggi del menù e tutte le programmazioni delle quantità ritornando ai valori di fabbrica (tranne la lingua, che rimane quella già impostata).

1. Premere il tasto **P** per entrare nel menù;

2. Ruotare la manopola di selezione (fig. 8) finché appare sul display la scritta "Valori Di Fabbrica";
3. Premere il tasto ;
4. Il display visualizza la scritta "Conferma?";
5. Premere il tasto  per confermare e uscire.

### Funzione di statistica

Con questa funzione si visualizzano i dati statistici della macchina. Per visualizzarli, procedere come segue:

1. Premere il tasto **P** per entrare nel menù;
2. Ruotare la manopola di selezione (fig. 8) finché appare sul display la scritta "Statistica";
3. Premere il tasto ;
4. Ruotando la manopola di selezione (fig. 8), è possibile verificare:
  - quanti caffè sono stati erogati;
  - quante decalcificazioni sono state effettuate;
  - quanti litri d'acqua sono stati complessivamente erogati;
  - quante volte è stato sostituito il filtro acqua.
5. Premere quindi 2 volte il tasto  per uscire dal menù.

## PREPARAZIONE DEL CAFFÈ

### Selezione del gusto del caffè

La macchina è preimpostata in fabbrica per erogare caffè con gusto normale.

È possibile scegliere uno tra questi gusti:

Gusto Extra-Leggero  
Gusto Leggero  
Gusto Normale  
Gusto Forte  
Gusto Extra-Forte

Per cambiare gusto, premere ripetutamente il tasto  (fig. 7) finché sul display compare il gusto desiderato.



### Selezione della quantità di caffè in tazza

La macchina è preimpostata in fabbrica per erogare caffè normale. Per selezionare la quantità di caffè, ruotare la manopola di selezione (fig. 8) fino a visualizzare sul display il messaggio relativo alla quantità di caffè desiderata:

Caffè Selezionato	Quantità in tazza (ml)
MIO CAFFÈ	Programmabile: da ≈20 a ≈180
ESPRESSO	≈40
NORMALE	≈60
LUNGO	≈90
EXTRA LUNGO	≈120

### Personalizzazione della quantità di mio caffè

La macchina è preimpostata in fabbrica per erogare circa 30ml di “mio caffè”. Se si desidera modificare questa quantità, procedere come segue:

1. Posizionare una tazza sotto i beccucci dell'erogatore caffè (fig. 9).
2. Ruotare la manopola di selezione (fig. 8) fino a visualizzare il messaggio “MIO CAFFÈ”.
3. Mantenere premuto il tasto  (fig. 12) fino a quando il display visualizza il messaggio “1 MIO CAFFÈ Programm. Quantità” e la macchina inizia ad erogare il caffè; rilasciare quindi il tasto;
4. Appena il caffè in tazza raggiunge il livello desiderato, ripremere il tasto 1 tazza  (fig. 12).

A questo punto la quantità di caffè in tazza è programmata secondo la nuova impostazione.

### Regolazione del macinacaffè

Il macinacaffè non deve essere regolato, almeno inizialmente, perché è già stato preimpostato in fabbrica in modo da ottenere una corretta erogazione del caffè.

Tuttavia se dopo aver fatto i primi caffè, l'erogazione dovesse risultare poco corposa e con poca crema o troppo lenta (a gocce), è necessario effettuare una correzione con la manopola di regolazione del grado di macinatura (fig. 10).

#### Nota Bene!

La manopola di regolazione deve essere ruotata solo mentre il macinacaffè è in funzione.



Se il caffè esce troppo lentamente o non esce affatto, girare in senso orario di uno scatto verso il numero 7. Per ottenere un'erogazione

del caffè più corposa e migliorare l'aspetto della crema, girare in senso antiorario di uno scatto verso il numero 1 (non più di uno scatto alla volta, altrimenti il caffè poi può uscire a gocce).

L'effetto di questa correzione si avverte solo dopo l'erogazione di almeno 2 caffè successivi. Se dopo questa regolazione non si è ottenuto il risultato desiderato, è necessario ripetere la correzione ruotando la manopola di un altro scatto.

### Consigli per un caffè più caldo



Per ottenere un caffè più caldo, si consiglia di:

- effettuare un risciacquo, prima dell'erogazione, premendo il tasto : dall'erogatore esce acqua calda che riscalda il circuito interno della macchina e fa sì che il caffè erogato sia più caldo;
- scaldare con dell'acqua calda le tazze (utilizzare la funzione acqua calda);
- selezionare la temperatura caffè “alta” nel menù.

### Preparazione del caffè utilizzando il caffè in chicchi

#### Attenzione!



Non utilizzare chicchi di caffè caramellati o canditi perché possono incollarsi sul macinacaffè e renderlo inutilizzabile.

1. Introdurre il caffè in chicchi nell'apposito contenitore (fig. 11).
2. Posizionare sotto i beccucci dell'erogatore caffè:
  - 1 tazza, se si desidera 1 caffè (fig. 9);
  - 2 tazze, se si desiderano 2 caffè.
3. Abbassare l'erogatore in modo da avvicinarlo il più possibile alla tazze: si ottiene così una crema migliore (fig. 13).
4. Premere il tasto relativo all'erogazione desiderata (1 tazza  o 2 tazze , fig. 12 e 14).
5. La preparazione inizia e sul display compare la lunghezza selezionata e una barra di progressione che si riempie man mano che la preparazione procede.

#### Nota Bene:

- Mentre la macchina sta facendo il caffè, l'erogazione può essere fermata in qualsiasi momento premendo uno dei due tasti erogazione.

zione ( o ).

- Appena terminata l'erogazione, se si vuole aumentare la quantità di caffè nella tazza, è sufficiente tenere premuto (entro 3 secondi) una dei tasti erogazione caffè ( o .

Una volta terminata la preparazione, l'apparecchio è pronto per un nuovo utilizzo.

### **Nota Bene!**

Per ottenere un caffè più caldo, fare riferimento al paragrafo **“Consigli per un caffè più caldo”** (pag. 13).

### **Attenzione!**

- Se il caffè fuoriesce a gocce oppure poco corposo con poca crema oppure troppo freddo, leggere i consigli riportati nel capitolo **“Risoluzione dei problemi”** (pag. 22).
- Durante l'uso, sul display potranno apparire alcuni messaggi (riempire serbatoio, svuotare contenitore fondi, ecc.) il cui significato è riportato nel paragrafo **“Messaggi visualizzati sul display”** (pag. 21).

## **Preparazione del caffè utilizzando il caffè pre-macinato**

### **Attenzione!**

- Non introdurre mai il caffè pre-macinato a macchina spenta, per evitare che si disperda all'interno della macchina, sporcandola. In questo caso la macchina potrebbe danneggiarsi.
- Non inserire mai più di 1 misurino raso, altrimenti l'interno della macchina potrebbe sporcarsi oppure l'imbuto potrebbe otturarsi.



### **Nota Bene!**

Se si utilizza il caffè pre-macinato, si può preparare solo una tazza di caffè alla volta.

1. Premere ripetutamente il tasto  (fig. 7) finché il display visualizza **“Pre-Macinato”**.
2. Assicurarsi che l'imbuto non sia otturato, quindi inserire un misurino raso di caffè pre-macinato (fig. 15).

3. Posizionare una tazza sotto i beccucci dell'erogatore caffè.
4. Premere il tasto erogazione 1 tazza  (fig. 12).
5. La preparazione inizia e sul display compare la lunghezza selezionata e una barra di progressione che si riempie man mano che la preparazione procede.

## **PREPARAZIONE DEL CAPPUCCINO E LATTE CALDO (NON SCHIUMATO)**

### **Attenzione! Pericolo di scottature**

Durante queste preparazioni esce vapore: fare attenzione a non scottarsi.

1. Per un cappuccino, preparare il caffè in una tazza grande;
2. Riempire un contenitore con circa 100 grammi di latte per ogni cappuccino che si vuole preparare. Nella scelta delle dimensioni del contenitore, tenere conto che il volume aumenterà di 2 o 3 volte;

### **Nota Bene!**

Per ottenere una schiuma più densa e ricca, utilizzare latte scremato o parzialmente scremato ed a temperatura di frigorifero (circa 5° C). Per evitare di ottenere un latte poco schiumato, oppure con bolle grosse, pulire sempre il cappuccinatore come descritto nel paragrafo **“Pulizia cappuccinatore dopo l'uso”** (pag. 15).

3. Assicurarsi che la ghiera del cappuccinatore sia posizionata verso il basso in funzione **“CAPPUCCINO”** (Fig. 16);
4. Premere il tasto : il display visualizza **“Riscaldamento Attendere prego”** e, dopo qualche secondo, **“RUOTARE MANOPOLA VAPORE”**;
5. Ruotare all'esterno il cappuccinatore, immergerlo nel contenitore del latte (fig. 17) facendo attenzione a non immergere mai la ghiera di colore nero;
6. Ruotare la manopola vapore in pos. I (fig. 4). Dal cappuccinatore esce il vapore che fa assumere un aspetto cremoso al latte e ne aumenta il volume;
7. Per ottenere una schiuma più cremosa far ruotare il contenitore con lenti movimenti dal

basso verso l'alto. (Si consiglia di erogare vapore per non più di 3 minuti di seguito);

- Raggiunta la schiuma desiderata, interrompere l'erogazione del vapore riportando la manopola vapore in posizione 0.



#### **Attenzione! Pericolo di scottature**

Spegnere il vapore, prima di estrarre il contenitore con il latte schiumato per evitare scottature causate dagli spruzzi di latte bollente.

- Aggiungere alla tazza di caffè precedentemente preparato il latte schiumato. Il cappuccino è pronto: zuccherare a piacere e, se si desidera, cospargere la schiuma con un po' di cacao in polvere.

### **Preparazione del latte caldo (non schiumato)**

Per preparare latte caldo non schiumato, procedere come descritto al paragrafo precedente, assicurandosi che la ghiera del cappuccinatore sia posizionata verso l'alto, in funzione "HOT MILK".

### **Pulizia del cappuccinatore dopo l'uso**

Pulire il cappuccinatore ogni volta che lo si utilizza, per evitare che si possano depositare residui di latte o che si otturi.



#### **Attenzione! Pericolo di scottature**

Durante la pulizia, dal cappuccinatore esce un po' di acqua calda. Prestare attenzione a non venire in contatto con spruzzi d'acqua.

- Far defluire un po' di acqua per qualche secondo ruotando la manopola vapore in posizione I. Quindi riportare la manopola vapore in posizione 0 per interrompere l'erogazione di acqua calda.
- Attendere alcuni minuti che il cappuccinatore si raffreddi: ruotare verso l'esterno il cappuccinatore e sfilare il cappuccinatore verso il basso per estrarlo (fig. 18).
- Spostare la ghiera verso l'alto (fig. 19).
- Sfilare verso il basso l'ugello (fig. 20).
- Controllare che i fori indicati dalla freccia in fig. 21 non siano otturati. Se necessario, pulirli con l'aiuto di uno spillo.
- Reinserire l'ugello, spostare la ghiera verso il basso e reinserire il cappuccinatore sull'ugello (fig. 22) ruotandolo e spingendolo verso l'alto, fino all'aggancio.

## **PREPARAZIONE DELL'ACQUA CALDA**



#### **Attenzione! Pericolo di scottature.**

Non lasciare la macchina senza sorveglianza quando viene erogata l'acqua calda. Interrompere l'erogazione di acqua calda, come descritto in basso, quando la tazza è piena. Il cappuccinatore si scalda durante l'erogazione e quindi si deve afferrare solo dalla ghiera nera.

- Posizionare un contenitore sotto il cappuccinatore (più vicino possibile per evitare spruzzi) (fig. 17).
- Ruotare la manopola vapore in posizione I (fig. 4): il display visualizza "Acqua calda..." e inizia l'erogazione.
- Interrompere riportando la manopola vapore in posizione 0.



#### **Nota Bene!**

Se la modalità "Risparmio Energetico" è attivata, l'erogazione di acqua calda potrebbe richiedere alcuni secondi di attesa.

## **PULIZIA**

### **Pulizia della macchina**

Le seguenti parti della macchina devono essere pulite periodicamente:

- contenitore dei fondi di caffè (A13),
- vaschetta raccogli gocce (A17) e vaschetta raccogli-condensa (A14),
- serbatoio dell'acqua (A9),
- beccucci dell'erogatore caffè (A12),
- imbuto per introduzione del caffè pre-macinato (A6),
- l'interno della macchina, accessibile dopo aver aperto lo sportello infusore (A10),
- l'infusore (A11).



#### **Attenzione!**

- Per la pulizia della macchina non usare solventi, detersivi abrasivi o alcool. Con le superautomatiche De'Longhi non è necessario utilizzare additivi chimici per la pulizia della macchina.
- Nessun componente dell'apparecchio può essere lavato in lavastoviglie.
- Non utilizzare oggetti metallici per togliere le incrostazioni o i depositi di caffè, perché

potrebbero graffiare le superfici in metallo o in plastica.

### **Pulizia del contenitore dei fondi di caffè**

Quando sul display compare la scritta “SVUOTARE CONTENITORE FONDI!”, è necessario svuotarlo e pulirlo. Finché non si pulisce il contenitore dei fondi, il precedente messaggio rimane visualizzato e la macchina non può fare il caffè.

Per eseguire la pulizia (a macchina accesa):

- Estrarre la vaschetta raccogli-gocce (fig. 23), svuotarla e pulirla.
- Svuotare e pulire accuratamente il contenitore dei fondi avendo cura di rimuovere tutti i residui che possono essere depositati sul fondo: il pennello (C2) in dotazione è dotato di spatola adatta quest'operazione.
- Controllare la vaschetta raccogli-condensa (di colore rosso) e, se è piena, svuotarla.

#### **Attenzione!**

Quando si estrae la vaschetta raccogli-gocce è **obbligatorio** svuotare sempre il contenitore fondi di caffè anche se è riempito poco.

Se questa operazione non è effettuata può succedere che, quando si fanno i caffè successivi, il contenitore fondi si riempia più del previsto e che la macchina si intasi.

### **Pulizia della vaschetta raccogli gocce e della vaschetta raccogli-condensa**

#### **Attenzione!**

Se la vaschetta raccogli gocce non viene svuotata periodicamente, l'acqua può traboccare dal suo bordo e penetrare all'interno o a lato della macchina. Questo può danneggiare la macchina, il piano di appoggio o la zona circostante.

La vaschetta raccogli-gocce è provvista di un indicatore galleggiante (di colore rosso) del livello dell'acqua contenuta (fig. 24). Prima che questo indicatore cominci a sporgere dal vassoio poggiatazze, è necessario svuotare la vaschetta e pulirla.

Per rimuovere la vaschetta raccogli gocce:

1. Estrarre la vaschetta raccogli gocce ed il contenitore dei fondi di caffè (fig. 23);
2. Svuotare la vaschetta raccogli gocce ed il

contenitore fondi e lavarli;

3. Controllare la vaschetta raccogli-condensa di colore rosso e, se è piena, svuotarla.
4. Reinserrire la vaschetta raccogli gocce completa di contenitore dei fondi di caffè.

### **Pulizia dell'interno della macchina**

#### **Pericolo di scosse elettriche!**

Prima di eseguire le operazioni di pulizia delle parti interne, la macchina deve essere spenta (vedi “Spegnimento”) e scollegata dalla rete elettrica. Non immergere mai la macchina nell'acqua.

1. Controllare periodicamente (circa una volta al mese) che l'interno della macchina (accessibile una volta estratta la vaschetta raccogli-gocce) non sia sporco. Se necessario, rimuovere i depositi di caffè con il pennello in dotazione e una spugna.
2. Aspirare tutti i residui con un aspirapolvere (fig. 25).

### **Pulizia del serbatoio acqua**

1. Pulire periodicamente (circa una volta al mese e ad ogni sostituzione del filtro addolcitore (se previsto) il serbatoio acqua (A9) con un panno umido e un po' di detersivo delicato.
2. Rimuovere il filtro (se presente) e risciacquarlo con acqua corrente.
3. Reinserrire il filtro (se previsto), riempire il serbatoio con acqua fresca e reinserrire il serbatoio.

### **Pulizia dei beccucci erogatore caffè**

1. Pulire i beccucci erogatore caffè servendosi di una spugna o di un panno (fig. 26A).
2. Controllare che i fori dell'erogatore caffè non siano otturati. Se necessario rimuovere i depositi di caffè con uno stuzzicadenti (fig. 26B).

### **Pulizia dell'imbuto per l'introduzione del caffè pre-macinato**

Controllare periodicamente (circa una volta al mese) che l'imbuto per l'introduzione del caffè (A6) pre-macinato non sia otturato. Se necessario, rimuovere i depositi di caffè con il pennello (C2) in dotazione.



### Pulizia dell'infusore

L'infusore (A11) dev'essere pulito almeno una volta al mese.

**⚠ Attenzione!**

L'infusore non può essere estratto quando la macchina è accesa.

1. Assicurarsi che la macchina abbia eseguito correttamente lo spegnimento (vedi "Spegnimento dell'apparecchio", pag. 10).
2. Estrarre il serbatoio acqua.
3. Aprire lo sportello infusore (fig. 27) posizionato sul fianco destro.
4. Premere verso l'interno i due tasti di sgancio di colore rosso e contemporaneamente estrarre l'infusore verso l'esterno (fig. 28).

**⚠ Attenzione!**

**SCIACQUARE SOLO CON ACQUA  
NO DETERSIVI - NO LAVASTOVIGLIE**

Pulire l'infusore senza usare detersivi perché potrebbero danneggiarlo.

5. Immergere per circa 5 minuti l'infusore in acqua e poi risciacquarlo sotto il rubinetto.
6. Utilizzando il pennello (C2), pulire eventuali residui di caffè sulla sede dell'infusore, visibili dallo sportello infusore.
7. Dopo la pulizia, reinserire l'infusore infilandolo nel supporto; quindi premere sulla scritta PUSH fino a sentire il clic di aggancio.

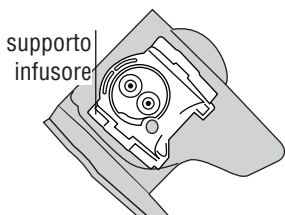

**i Nota Bene!**

Se l'infusore è difficile da inserire, è necessario (prima dell'inserimento) portarlo alla giusta dimensione premendo le due leve come indicato in figura.

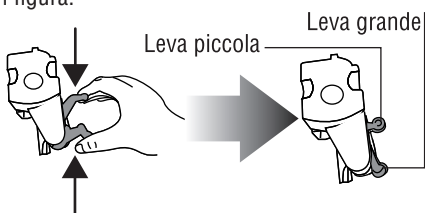

7. Una volta inserito, assicurarsi che i due tasti rossi siano scattati verso l'esterno.

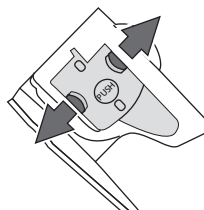

8. Chiudere lo sportello infusore.
9. Reinserrire il serbatoio acqua.

### DECALCIFICAZIONE

Decalcificare la macchina quando sul display appare (lampeggiante) il messaggio "DECALCIFICARE!".

**⚠ Attenzione!**

Il decalcificante contiene acidi che possono irritare la pelle e gli occhi. E' assolutamente necessario osservare le avvertenze di sicurezza del produttore, riportate sul contenitore del decalcificante, e le avvertenze relative alla condotta da adottare in caso di contatto con la pelle, gli occhi.

**i Nota Bene!**

Utilizzare esclusivamente decalcificante De'Longhi. Non utilizzare assolutamente decalcificanti a base solfamminica o acetica, in tal caso la garanzia non è valida. Inoltre la garanzia non è valida se la decalcificazione non è regolarmente eseguita.

1. Accendere la macchina.
2. Entrare nel menù premendo il tasto **P**.
3. Ruotare la manopola di selezione fino a visualizzare la voce "Decalcificazione".
4. Selezionare premendo il tasto **☺**. Sul display appare "Decalcificazione Conferma?": premere nuovamente **☺** per attivare la funzione.
5. Sul display appare la scritta "inserire decalcific. Conferma?"
6. Svuotare completamente il serbatoio acqua (A9) e togliere il filtro addolcitore (se presente).
7. Versare nel serbatoio acqua il decalcificante fino al livello **A** (corrispondente a una confezione da 100ml) impresso sul dorso del ser-

batoio (fig. 29A); quindi aggiungere acqua (1l) fino a raggiungere il livello **B** (fig. 29B).

8. Posizionare sotto il cappuccinatore (A19) un contenitore vuoto avente capacità minima pari 1,5l (fig. 4).



**Attenzione! Pericolo di scottature**

Dal cappuccinatore fuoriesce acqua calda contenente acidi. Prestare attenzione a non venire in contatto con spruzzi d'acqua.

9. Premere il tasto  per confermare l'inserimento della soluzione: il display visualizza "Ruotare manopola vapore".
10. Ruotare la manopola vapore in posizione **1** (fig. 4); il programma di decalcificazione si avvia ed il liquido decalcificante esce dal cappuccinatore. Il programma di decalcificazione esegue automaticamente tutta una serie di risciacqui ed intervalli, per rimuovere i residui di calcare dall'interno della macchina da caffè.

Dopo circa 30 minuti, sul display appare il messaggio "RIEMPIRE SERBATOIO!". L'apparecchio adesso è pronto per un processo di risciacquo con acqua fresca.

11. Svuotare il contenitore utilizzato per raccogliere la soluzione decalcificante e riposizionarlo vuoto sotto il cappuccinatore.
12. Estrarre il serbatoio acqua, svuotarlo, sciacquarlo con acqua corrente, riempirlo con acqua pulita e reinserirlo: Il display visualizza "Risciacquo".
13. L'acqua calda esce dal cappuccinatore.
14. Quando il serbatoio acqua è completamente svuotato, sul display appare il messaggio "Ruotare manopola vapore".
15. Portare la manopola in posizione 0, inserire il filtro nel serbatoio (se era presente), riempire nuovamente il serbatoio acqua e la macchina è pronta all'uso.

## PROGRAMMAZIONE DELLA DUREZZA DELL'ACQUA



Il messaggio DECALCIFICARE viene visualizzato dopo un periodo di funzionamento predeterminato che dipende dalla durezza dell'acqua.



La macchina è preimpostata in fabbrica sul livello 4 di durezza. Volendo è possibile programmare



la macchina in base alla reale durezza dell'acqua in utenza nelle varie regioni, rendendo così meno frequente l'operazione di decalcificazione.

### Misurazione della durezza dell'acqua

1. Togliere dalla sua confezione la striscia reattiva in dotazione "TOTAL HARDNESS TEST" allegata a questo libretto.
2. Immergere completamente la striscia in un bicchiere d'acqua per circa un secondo.
3. Estrarre la striscia dall'acqua e scuoterla leggermente. Dopo circa un minuto si formano 1, 2, 3 oppure 4 quadratini di colore rosso, a seconda della durezza dell'acqua ogni quadratino corrisponde a 1 livello.



Livello 1  

Livello 2  

Livello 3  

Livello 4  

### Impostazione durezza acqua

1. Premere il tasto **P** per entrare nel menù.
  2. Ruotare la manopola di selezione fino a selezionare la voce "Durezza Acqua".
  3. Confermare la selezione premendo il tasto .
  4. Ruotare la manopola di selezione e impostare il livello rilevato dalla striscia reattiva (vedi fig. del paragrafo precedente).
  5. Premere il tasto  per confermare l'impostazione.
  6. Premere il tasto  per uscire dal menù.
- A questo punto la macchina è riprogrammata secondo la nuova impostazione della durezza dell'acqua.

### FILTRO ADDOLCITORE

Alcuni modelli hanno in dotazione il filtro addolcitore: se il vostro modello ne è sprovvisto, vi consigliamo di acquistarlo presso i centri assistenza autorizzati De'Longhi.

Per un utilizzo corretto del filtro, seguire le istruzioni di seguito riportate.

## Installazione del filtro



1. Togliere il filtro dalla confezione.
2. Ruotare il disco del datario (vedi fig. 30) affinché siano visualizzati i prossimi 2 mesi di utilizzo.

### Nota Bene

il filtro ha durata pari a due mesi se l'apparecchio viene utilizzato normalmente, se invece la macchina rimane inutilizzata con il filtro installato, ha durata pari a 3 settimane al massimo.

3. Estrarre il serbatoio della macchina e riempirlo di acqua.
4. Inserire il filtro nel serbatoio acqua e immergerlo completamente per una decina di secondi, inclinandolo per permettere alle bolle d'aria di uscire (fig. 31).
5. Inserire il filtro nella sede apposita (fig. 32A) e premerlo a fondo.
6. Richiudere il serbatoio con il coperchio (fig. 32B), quindi reinserire il serbatoio nella macchina.

Nel momento in cui si installa il filtro, è necessario segnalarne la presenza all'apparecchio.



7. Premere il tasto **P** per entrare nel menù;
8. Ruotare la manopola di selezione (fig. 8) affinché appare sul display la scritta "Installa filtro".
9. Premere il tasto .
10. Il display visualizza la scritta "Attiva?".
11. Premere il tasto  per confermare la selezione: il display visualizza "RUOTARE MANOPOLA VAPORE".
12. Posizionare sotto al cappuccinatore un contenitore (capacità: min. 100ml).
13. Ruotare la manopola vapore (fig. 4): Il display visualizza la scritta "Acqua calda... Conferma?".
14. Premere il tasto  per confermare la selezione: l'apparecchio inizia l'erogazione di acqua ed il display visualizza la scritta "Attendere prego...".
15. Una volta completata l'erogazione, il display visualizza "RUOTARE MANOPOLA VAPORE".
16. Portare la manopola vapore (fig. 4) in posizione "0": l'apparecchio torna automaticamente in "Pronto caffè".

Ora il filtro è attivato e segnalato sul display da un

asterisco sotto la voce "Installa filtro" nel menù e si può procedere all'uso della macchina.

## Sostituzione del filtro

Quando il display visualizza "SOSTITUIRE FILTRO!" , o quando sono trascorsi i due mesi di durata (vedi datario), oppure se non viene utilizzato l'apparecchio per 3 settimane, è necessario procedere alla sostituzione del filtro:



1. Estrarre il serbatoio ed il filtro esaurito;
2. Togliere il nuovo filtro dalla confezione.
3. Ruotare il disco del datario (vedi fig. 30) affinché siano visualizzati i prossimi 2 mesi di utilizzo (il filtro ha durata pari a due mesi);
4. Riempire il serbatoio;
5. Inserire il filtro nel serbatoio acqua e immergerlo completamente, inclinandolo per permettere alle bolle d'aria di uscire (fig. 31);
6. Inserire il filtro nella sede apposita (fig. 32A) e premerlo a fondo, richiudere il serbatoio con il coperchio (fig. 32B), quindi reinserire il serbatoio nella macchina;
7. Posizionare sotto al cappuccinatore un contenitore un contenitore (capacità: min. 100ml).
8. Premere il tasto **P** per entrare nel menù;
9. Ruotare la manopola di selezione finché appare sul display la scritta "Sostituisci filtro".
10. Premere il tasto .
11. Il display visualizza la scritta "Conferma?".
12. Premere il tasto  per confermare la selezione: il display visualizza "RUOTARE MANOPOLA VAPORE";
13. Aprire la manopola vapore: il display visualizza la scritta "Acqua calda... Conferma?".
14. Premere il tasto  per confermare la selezione: l'apparecchio inizia l'erogazione di acqua ed il display visualizza la scritta "Attendere prego...".
15. Una volta completata l'erogazione, il display visualizza "ruotare manopola vapore"; ruotare la manopola vapore in posizione **0**: l'apparecchio torna automaticamente in "Pronto caffè".

Ora il nuovo filtro è attivato e si può procedere all'uso della macchina.

## Rimozione del filtro

Se si desidera continuare ad utilizzare l'apparecchio senza il filtro, è necessario rimuoverlo e se-

gnalare la rimozione. Procedere come segue:

1. Estrarre il serbatoio ed il filtro esaurito;
2. Premere il tasto **P** per entrare nel menù;
3. Ruotare la manopola di selezione (fig. 8) finchè appare sul display la scritta "Installa filtro \*";
4. Premere il tasto  ;
5. Il display visualizza la scritta "Disattiva?";
6. Premere il tasto  per confermare ed il tasto  per uscire dal menù.

## DATI TECNICI

Tensione:	220-240 V~ 50/60 Hz max. 10A
Potenza assorbita:	1450W
Pressione:	15 bar
Capacità max. serbatoio acqua:	1,8 litri
Dimensioni LxHxP:	238x340x430 mm
Lunghezza cavo:	1,15 m
Peso:	9,1 Kg
Capacità max. contenitore chicchi:	150 g

**CE** L'apparecchio è conforme alle seguenti direttive CE:

- Direttiva Stand-by 1275/2008;
- Direttive Bassa Tensione 2006/95/CE e successivi emendamenti;
- Direttiva EMC 2004/108/CE e successivi emendamenti;
- I materiali e gli oggetti destinati al contatto con prodotti alimentari sono conformi alle prescrizioni del regolamento Europeo 1935/2004.

## SMALTIMENTO

Avvertenze per il corretto smaltimento del prodotto ai sensi della Direttiva Europea 2002/96/EC e del Decreto Legislativo n. 151 del 25 Luglio 2005.



Alla fine della sua vita utile il prodotto non deve essere smaltito insieme ai rifiuti urbani.

Può essere consegnato presso gli appositi centri di raccolta differenziata predisposti dalle amministrazioni comunali, oppure presso i rivenditori che forniscono questo servizio.

Smaltire separatamente un elettrodomestico consente di evitare possibili conseguenze negative per l'ambiente e per la salute derivanti da un suo smaltimento inadeguato e permette di recuperare i materiali di cui è composto al fine di ottenere un importante risparmio di energia e di risorse.

Per rimarcare l'obbligo di smaltire separatamente gli elettrodomestici, sul prodotto è riportato il marchio del contenitore di spazzatura mobile barrato. Lo smaltimento abusivo del prodotto da parte dell'utente comporta l'applicazione delle sanzioni amministrative previste dalla normativa vigente.

## MESSAGGI VISUALIZZATI SUL DISPLAY

MESSAGGIO VISUALIZZATO	POSSIBILE CAUSA	RIMEDIO
RIEMPIRE SERBATOIO!	<ul style="list-style-type: none"> <li>L'acqua nel serbatoio non è sufficiente.</li> </ul>	<ul style="list-style-type: none"> <li>Riempire il serbatoio dell'acqua e/o inserirlo correttamente, premendolo a fondo fino a sentire l'aggancio (fig. 3).</li> </ul>
SVUOTARE CONTENITORE FONDI!	<ul style="list-style-type: none"> <li>Il contenitore dei fondi (A13) di caffè è pieno.</li> </ul>	<ul style="list-style-type: none"> <li>Svuotare il contenitore dei fondi, la vaschetta raccogliogocce ed eseguire la pulizia, poi reinserirli (fig. 23). Importante: quando si estrae la vaschetta raccogliogocce è obbligatorio svuotare sempre il contenitore fondi caffè anche se è riempito poco. Se questa operazione non è effettuata può succedere che, quando si fanno i caffè successivi, il contenitore fondi si riempia più del previsto e che la macchina si intasi.</li> </ul>
MACINATO TROPPO FINE REGOLARE MACININO! <i>alternato a...</i> RUOTARE MANOPOLA VAPORE	<ul style="list-style-type: none"> <li>La macinatura è troppo fine e quindi il caffè fuoriesce troppo lentamente o non esce del tutto.</li> </ul>	<ul style="list-style-type: none"> <li>Ripetere l'erogazione caffè e ruotare la manopola di regolazione macinatura (fig. 10) di uno scatto verso il numero 7 in senso orario, mentre il macinacaffè è in funzione. Se, dopo aver fatto almeno 2 caffè, l'erogazione dovesse risultare ancora troppo lenta, ripetere la correzione agendo sulla manopola di regolazione di un altro scatto (vedi regolazione macinacaffè pag. 13). Se il problema persiste, ruotare la manopola vapore in posizione I e far defluire un po' l'acqua dal cappuccinatore.</li> </ul>
INSERIRE CONTENITORE FONDI!	<ul style="list-style-type: none"> <li>Dopo la pulizia non è stato inserito il contenitore dei fondi.</li> </ul>	<ul style="list-style-type: none"> <li>Estrarre la vaschetta raccogliogocce e inserire il contenitore dei fondi.</li> </ul>
INTRODURRE CAFFÈ PRE-MACINATO	<ul style="list-style-type: none"> <li>È stata selezionata la funzione "caffè pre-macinato", ma non è stato versato il caffè pre-macinato nell'imbuto.</li> </ul>	<ul style="list-style-type: none"> <li>Introdurre il caffè pre-macinato nell'imbuto o deselezionare la funzione pre-macinato.</li> </ul>
DECALCIFICARE!	<ul style="list-style-type: none"> <li>Indica che è necessario decalcificare la macchina.</li> </ul>	<ul style="list-style-type: none"> <li>E' necessario eseguire al più presto il programma di decalcificazione descritto nel paragrafo "Decalcificazione" (pag. 17).</li> </ul>
RIDURRE DOSE CAFFÈ!	<ul style="list-style-type: none"> <li>È stato utilizzato troppo caffè.</li> </ul>	<ul style="list-style-type: none"> <li>Selezionare un gusto più leggero oppure ridurre la quantità di caffè pre-macinato.</li> </ul>
RIEMPIRE CONTENITORE CHICCHI!	<ul style="list-style-type: none"> <li>I chicchi di caffè sono finiti.</li> <li>L'imbuto per il caffè pre-macinato si è intasato.</li> </ul>	<ul style="list-style-type: none"> <li>Riempire il contenitore chicchi.</li> <li>Svuotare l'imbuto con l'aiuto del pennello come descritto al par. "Pulizia dell'imbuto per l'introduzione del caffè".</li> </ul>
INSERIRE GRUPPO INFUSORE!	<ul style="list-style-type: none"> <li>Dopo la pulizia non è stato reinserito l'infusore.</li> </ul>	<ul style="list-style-type: none"> <li>Inserire l'infusore come descritto nel paragrafo "Pulizia dell'infusore".</li> </ul>
INSERIRE SERBATOIO	<ul style="list-style-type: none"> <li>Il serbatoio non è inserito correttamente.</li> </ul>	<ul style="list-style-type: none"> <li>Inserire correttamente il serbatoio premendolo a fondo.</li> </ul>
ALLARME GENERICO!	<ul style="list-style-type: none"> <li>L'interno della macchina è molto sporco.</li> </ul>	<ul style="list-style-type: none"> <li>Pulire accuratamente la macchina come descritto nel par. "pulizia e manutenzione". Se dopo la pulizia, la macchina visualizza ancora il messaggio, rivolgersi ad un centro di assistenza.</li> </ul>

## RISOLUZIONE DEI PROBLEMI

In basso sono elencati alcuni possibili malfunzionamenti.

Se il problema non può essere risolto nel modo descritto, si deve contattare l'Assistenza Tecnica.

PROBLEMA	POSSIBILE CAUSA	RIMEDIO
Il caffè non è caldo.	<ul style="list-style-type: none"> <li>Le tazze non sono state pre-riscaldate.</li> </ul>	<ul style="list-style-type: none"> <li>Riscaldare le tazze risciacquandole con dell'acqua calda (N.B: si può utilizzare la funzione acqua calda).</li> </ul>
	<ul style="list-style-type: none"> <li>L'infusore si è raffreddato perché sono trascorsi 2/3 minuti dall'ultimo caffè.</li> </ul>	<ul style="list-style-type: none"> <li>Prima di fare il caffè riscaldare l'infusore premendo il tasto ☺.</li> </ul>
	<ul style="list-style-type: none"> <li>La temperatura caffè impostata è bassa.</li> </ul>	<ul style="list-style-type: none"> <li>Impostare dal menù la temperatura caffè alta.</li> </ul>
Il caffè è poco corposo o ha poca crema.	<ul style="list-style-type: none"> <li>Il caffè è macinato troppo grosso.</li> </ul>	<ul style="list-style-type: none"> <li>Ruotare la manopola di regolazione macinatura di uno scatto verso il numero 1 in senso antiorario mentre il macinacaffè è in funzione (fig. 10). Procedere uno scatto alla volta fino ad ottenere un'erogazione soddisfacente. L'effetto è visibile solo dopo l'erogazione di 2 caffè (vedi paragrafo "regolazione del macinacaffè", pag. 13).</li> </ul>
	<ul style="list-style-type: none"> <li>Il caffè non è adatto.</li> </ul>	<ul style="list-style-type: none"> <li>Utilizzare caffè per macchine da caffè espresso.</li> </ul>
Il caffè fuoriesce troppo lentamente oppure a gocce.	<ul style="list-style-type: none"> <li>Il caffè è macinato troppo fine.</li> </ul>	<ul style="list-style-type: none"> <li>Ruotare la manopola di regolazione macinatura di uno scatto verso il numero 7 in senso orario, mentre il macinacaffè è in funzione (fig. 10). Procedere uno scatto alla volta fino ad ottenere un'erogazione soddisfacente. L'effetto è visibile solo dopo l'erogazione di 2 caffè (vedi paragrafo "regolazione del macinacaffè", pag. 13).</li> </ul>
Il caffè non esce da uno oppure entrambi i beccucci dell'erogatore.	<ul style="list-style-type: none"> <li>I beccucci sono otturati.</li> </ul>	<ul style="list-style-type: none"> <li>Pulire i beccucci con uno stuzzicadenti.</li> </ul>
Il latte schiumato ha bolle grandi	<ul style="list-style-type: none"> <li>Il latte non è sufficientemente freddo o non è parzialmente scremato.</li> </ul>	<ul style="list-style-type: none"> <li>Utilizzare preferibilmente latte totalmente scremato, oppure parzialmente scremato, a temperatura di frigorifero (circa 5°C). Se il risultato non è ancora quello desiderato, provare a cambiare marca di latte.</li> </ul>
Il latte non è emulsionato	<ul style="list-style-type: none"> <li>Il cappuccinatore è sporco.</li> </ul>	<ul style="list-style-type: none"> <li>Procedere alla pulizia come indicato al paragrafo "Pulizia del cappuccinatore dopo l'uso" ( pag. 15).</li> </ul>
	<ul style="list-style-type: none"> <li>La ghiera del cappuccinatore NON è in posizione cappuccino.</li> </ul>	<ul style="list-style-type: none"> <li>Regolare la ghiera in posizione CAPPUCCINO.</li> </ul>
Si interrompe l'erogazione di vapore	<ul style="list-style-type: none"> <li>Un dispositivo di sicurezza interrompe l'erogazione di vapore dopo 3 minuti.</li> </ul>	<ul style="list-style-type: none"> <li>Attendere, quindi riattivare la funzione vapore.</li> </ul>
L'apparecchio non si accende	<ul style="list-style-type: none"> <li>La spina non è collegata alla presa.</li> </ul>	<ul style="list-style-type: none"> <li>Collegare la spina alla presa.</li> </ul>
	<ul style="list-style-type: none"> <li>L'interruttore generale (A8) non è acceso.</li> </ul>	<ul style="list-style-type: none"> <li>Premere l'interruttore generale in posizione I (fig. 1).</li> </ul>

## INDEX

<b>INTRODUCTION</b> .....	<b>24</b>
Symboles utilisés dans ce mode d'emploi .....	24
Lettres entre parenthèses .....	24
Problèmes et réparations .....	24
<b>SECURITE</b> .....	<b>24</b>
Consignes fondamentales de sécurité .....	24
<b>UTILISATION CONFORME A LA DESTINATION</b> .....	<b>25</b>
<b>MODE D'EMPLOI</b> .....	<b>25</b>
<b>DESCRIPTION</b> .....	<b>25</b>
Description de l'appareil .....	25
Description du panneau de contrôle .....	25
Description des accessoires .....	26
<b>OPERATIONS PRELIMINAIRES</b> .....	<b>26</b>
Contrôle de l'appareil .....	26
Installation de l'appareil .....	26
Branchement de l'appareil .....	26
Première mise en marche de l'appareil .....	26
<b>MISE EN MARCHÉ DE L'APPAREIL</b> .....	<b>27</b>
<b>ARRÊT DE LA MACHINE</b> .....	<b>27</b>
<b>CONFIGURATIONS DU MENU</b> .....	<b>27</b>
Détartrage .....	27
Réglage de l'heure .....	27
Arrêt automatique .....	28
Marche automatique .....	28
Réglage de la température .....	28
Economie d'énergie .....	28
Programmation de la dureté de l'eau .....	29
Réglage de la langue .....	29
Installation du filtre .....	29
Substitution du filtre .....	29
Activation/Désactivation du signal sonore .....	29
Valeurs d'usine (mise à zéro) .....	29
Fonction de statistique .....	29
<b>PREPARATION DU CAFE</b> .....	<b>30</b>
Sélection du goût du café .....	30
Sélection de la quantité de café dans la tasse ..	30
Café Correspondant .....	30
Quantité de café en tasse (ml) .....	30
Personnalisation de la quantité de mon café ..	30
Réglage du moulin à café .....	30
Conseils pour obtenir un café plus chaud .....	30
Préparation du café en utilisant le café en grains .....	31
Préparation du café en utilisant le café en grains déjà moulu .....	31
<b>PREPARATION DU CAPPUCINO ET DU LAIT CHAUD (SANS MOUSSE)</b> .....	<b>31</b>
Préparation du lait chaud (sans mousse) .....	32
Nettoyage de la buse à cappuccino après l'utilisation .....	32
<b>PREPARATION DE L'EAU CHAUDE</b> .....	<b>32</b>
<b>NETTOYAGE</b> .....	<b>33</b>
Nettoyage de la machine .....	33
Nettoyage du récipient de récupération des marcs de café .....	33
Nettoyage de l'égouttoir et du récipient de récupération de la condensation .....	33
Nettoyage de l'intérieur de la machine .....	33
Nettoyage du réservoir d'eau .....	34
Nettoyage des becs à café .....	34
Nettoyage de l'embout pour l'introduction du café pré-moulu .....	34
Nettoyage de l'infuseur .....	34
<b>DETARTRAGE</b> .....	<b>35</b>
<b>REGLAGE DE LA DURETE DE L'EAU</b> .....	<b>35</b>
Mesure de la dureté de l'eau .....	36
Réglage de la dureté de l'eau .....	36
<b>FILTRE ADOUCISSEUR</b> .....	<b>36</b>
Installation du filtre .....	36
Substitution du filtre .....	37
Comment enlever le filtre .....	37
<b>CARACTERISTIQUES TECHNIQUES</b> .....	<b>37</b>
<b>ELIMINATION</b> .....	<b>37</b>
<b>MESSAGES VISUALISES SUR L'ECRAN</b> .....	<b>38</b>
<b>SOLUTIONS AUX PROBLEMES</b> .....	<b>39</b>

## INTRODUCTION

Nous vous remercions pour avoir choisi la machine à café et à cappuccino automatique „ECAM 23.420“.

Nous vous souhaitons de bien profiter de votre nouvel appareil. Consacrez quelques minutes pour lire ce mode d'emploi.

Vous éviterez ainsi de courir des risques ou de détériorer la machine

### Symboles utilisés dans ce mode d'emploi

Les avertissements importants portent les symboles suivants. Il faut impérativement respecter ces avertissements.



*Danger!*

L'inobservation peut être ou est la cause de lésions dues à une décharge électrique dangereuse, voire mortelle.



*Attention!*

L'inobservation peut être ou est la cause de lésions ou de dégâts matériels.



*Danger de brûlures!*

L'inobservation peut être ou est la cause de brûlures même graves.



*Nota Bene :*

Symbole d'informations et de conseils importants pour l'utilisateur.

### Lettres entre parenthèses

Les lettres entre parenthèses correspondent à la légende reportée dans la Description de l'appareil (page 3).

### Problèmes et réparations

En cas de problèmes, essayez avant tout de les résoudre en suivant les instructions des paragraphes "Messages affichés sur l'écran" (page 38) et "Solutions aux problèmes" (page 39).

Si cela ne suffit pas ou si vous avez besoin d'autres explications, nous vous conseillons de contacter l'Assistance Clients au numéro indiqué sur livret "Assistance clients" annexé.

Si votre pays n'est pas mentionné, téléphoner au numéro indiqué par la garantie. Pour les éventuelles réparations, adressez-vous à l'Assistance Technique De'Longhi. Les adresses sont reportées dans le certificat de garantie annexé à la machine.

## SECURITE

### Consignes fondamentales de sécurité



*Danger!*

L'appareil marche au courant électrique, il peut donc produire des décharges électriques.

Respectez les consignes de sécurité suivantes :

- Ne touchez pas l'appareil avec les mains ou les pieds mouillés.
- Ne touchez pas la prise les mains mouillées.
- Assurez-vous que la prise de courant utilisée soit toujours parfaitement accessible, pour pouvoir débrancher l'appareil en cas de besoin.
- Si vous voulez débrancher l'appareil, saisissez directement la prise. Ne tirez jamais le cordon, il pourrait s'abîmer.
- Pour débrancher complètement l'appareil, appuyez sur l'interrupteur général qui se trouve au dos de l'appareil, en pos. 0 (fig. 6).
- Si l'appareil est en panne, n'essayez pas de le réparer vous-même  
Arrêtez l'appareil, débranchez-le et appelez l'Assistance Technique.
- Afin de prévenir tout risque, si la prise ou le cordon sont abîmés, faites-les remplacer exclusivement par l'Assistance Technique De'Longhi.



*Attention!*

Ne laissez pas l'emballage (sacs en plastique, polystyrène expansé) à la portée des enfants.



*Attention!*

L'appareil ne doit pas être utilisé par des personnes (y compris les enfants) ayant des capacités psychophysiques sensorielles réduites, une expérience ou des connaissances insuffisantes, sans la surveillance vigilante et les instructions d'un responsable de leur sécurité. Surveillez les enfants pour vous assurer qu'ils ne jouent pas avec l'appareil.



*Danger : Risques de brûlures!*

Cet appareil produit de l'eau chaude et quand il est en marche, il peut se former de la vapeur d'eau. Attention aux éclaboussures d'eau ou à la vapeur chaude.



## UTILISATION CONFORME A LA DESTINATION

Cet appareil est fabriqué pour préparer du café et réchauffer des boissons.

Toute autre utilisation n'est pas conforme.

Cet appareil n'est pas approprié pour les utilisations commerciales.

Le fabricant ne répond pas d'éventuels dégâts découlant d'un usage impropre de l'appareil.

Cet appareil est destiné uniquement à un usage domestique Son usage n'est pas prévu dans:

- les locaux aménagés en cuisine, pour le personnel des magasins, des bureaux ou d'autres milieux de travail
- les agritourismes
- les hôtels, les motels ou les autres structures d'accueil
- les chambres meublées

## MODE D'EMPLOI

Lisez attentivement ce mode d'emploi avant d'utiliser l'appareil.

- L'inobservation de ce mode d'emploi peut causer des lésions ou endommager l'appareil.

Le fabricant ne répond pas d'éventuels dégâts découlant de l'inobservation de ce mode d'emploi.



*Nota Bene:*

Conservez soigneusement cette notice. Si vous cédez l'appareil à d'autres personnes, remettez-leur aussi ce mode d'emploi.

## DESCRIPTION

### Description de l'appareil





(pag. 3 - **A**)



- A1. Tableau de commande
- A2. Poignée de réglage du degré de mouture
- A3. Plateau d'appui pour les tasses
- A4. Couvercle du réservoir à grains
- A5. Couvercle de l'entonnoir pour le café pré-moulu
- A6. Entonnoir pour l'introduction du café pré-moulu
- A7. Réservoir à grains
- A8. Interrupteur général
- A9. Réservoir à eau
- A10. Volet infuseur
- A11. Infuseur
- A12. Bec verseur café (hauteur réglable)
- A13. Récipient pour les marcs de café
- A14. Récipient de récupération de la condensation
- A15. Plateau d'appui pour tasses
- A16. Indicateur de niveau de l'eau de l'égouttoir
- A17. Égouttoir
- A18. Bague de sélection de la buse à cappuccino
- A19. Buse à cappuccino
- A20. Poignée vapeur/eau chaude

### Description du panneau de contrôle

(pag. 2 - **B**)

*Certaines touches du tableau ont une double fonction: elle est signalée entre parenthèses, à l'intérieur de la description.*

- B1. Ecran: il guide l'utilisateur durant l'utilisation de l'appareil
- B2. Touche : pour allumer ou éteindre la machine
- B3. Touche **P** pour accéder au menu
- B4. Touche : pour effectuer un ringage.  
*(Lorsque l'on accède au MENU de programmation, il prend la fonction de la touche "ESC": appuyez pour sortir de la fonction sélectionnée et revenir au menu principal)*
- B5. Poignée de sélection: tournez pour sélectionner la quantité de café souhaité. *(Lorsque vous accédez au MENU de programmation: tournez pour sélectionner la fonction souhaitée).*
- B6. Touche de sélection de l'arôme : appuyez pour sélectionner le goût du café
- B7. Touche : pour préparer 1 tasse de café avec les programmations affichées

- B8. Touche  : pour préparer 2 tasses de café avec les programmations affichées
- B9. Touche  pour débiter de la vapeur pour préparer des boissons à base de lait  
(Lorsque vous accédez au MENU: touchez "OK", appuyez pour confirmer l'option choisie)

### Description des accessoires

(pag. 2 - )

- C1. Doseur  
C2. Pinceau pour le nettoyage  
C3. Flacon de détartrant  
C4. Filtre adoucisseur (présents sur certains modèles)

## OPERATIONS PRELIMINAIRES

### Contrôle de l'appareil

Après avoir déballé l'appareil, assurez-vous qu'il est intact et doté de tous ses accessoires. N'utilisez pas l'appareil s'il présente des dommages évidents. Adressez-vous à l'Assistance Technique De'Longhi

### Installation de l'appareil

 **Attention!**

Au moment d'installer l'appareil, observez les consignes de sécurité suivantes :

- L'appareil émet de la chaleur dans ses alentours. Après avoir positionné l'appareil sur le plan de travail, vérifiez qu'il reste au moins 3 cm entre les surfaces de l'appareil, les parties latérales et la partie supérieure et un espace libre d'au moins 15 cm au-dessus de la machine.
- L'éventuelle pénétration d'eau dans l'appareil pourrait l'endommager. Évitez de placer l'appareil à proximité d'un robinet d'eau ou d'un évier.
- L'appareil peut se détériorer si l'eau qu'il contient gèle. Évitez d'installer la machine dans un endroit où la température peut descendre au-dessous du point de congélation.
- Rangez le cordon d'alimentation de manière à ce qu'il ne soit pas touché par des arêtes tranchantes ni par des surfaces chaudes (plaques électriques).

### Branchement de l'appareil

 **Attention!**

Vérifiez si la tension du secteur correspond à celle indiquée sur la plaque signalétique sur le fond de l'appareil.

Branchez l'appareil exclusivement sur une prise de courant installée dans les règles de l'art, ayant une intensité minimale de 10 A et munie d'une mise à la terre efficace.

En cas d'incompatibilité entre la prise de courant et la fiche de l'appareil, appelez un électricien qualifié pour qu'il remplace la prise.

### Première mise en marche de l'appareil

 **Nota Bene!**

- La machine a été contrôlée en usine en utilisant du café, il est par conséquent absolument normal de trouver du café à l'intérieur du moulin à café. Il est tout de même garanti que la machine soit neuve.
- Nous vous conseillons de personnaliser le plus rapidement possible la dureté de l'eau en suivant la procédure décrite dans le paragraphe "Programmation de la dureté de l'eau" (page 35).

1. Brancher l'appareil au réseau électrique et mettre l'interrupteur général, qui se trouve derrière l'appareil, en position I (fig. 1).

Il est nécessaire de sélectionner la langue souhaitée (les langues s'alternent environ toutes les 3 secondes):

2. lorsque apparaît l'inscription "français", appuyez pendant quelques secondes sur la touche  (fig. 2). Après avoir mémorisé la langue, le message "français configuré" apparaît sur l'écran.

Procédez donc en suivant les instructions visualisées sur l'écran de la machine:

3. "REEMPLIR LE RESERVOIR!": enlevez le réservoir de l'eau, remplissez-le jusqu'à la ligne MAX avec de l'eau courante (fig. 3A) puis réinsérez le réservoir (fig. 3B).
4. Placez en-dessous de la buse à cappuccino, un récipient de 100 ml minimum (fig. 4).
5. Tourner la manette en position "I". L'inscription "Acqua calda... Conferma?" ("Eau chaude... Confirmer?") s'affiche;

6. Appuyez sur la touche  pour confirmer: la machine débite de l'eau par la buse à cappuccino puis elle s'éteint automatiquement.
7. Remettez la manette en position "0".  
Maintenant la machine à café est prête pour être utilisée normalement.

 **Nota Bene!**

- La première fois que vous utilisez la machine, vous devrez faire 4-5 cafés ou 4-5 cappuccinos avant d'obtenir un résultat satisfaisant.
- Pour savourer un café encore meilleur et obtenir des performances optimales de votre machine, nous vous conseillons d'installer un filtre adoucisseur en suivant les indications du paragraphe "FILTRO ADDOLCITORE" («FILTRE ADOUCISSEUR»). Si le modèle que vous possédez n'est pas fourni avec le filtre, vous pouvez en faire la demande aux Centres Assistance Autorisés De'Longhi.

## MISE EN MARCHÉ DE L'APPAREIL

 **Nota Bene!**

Avant de mettre en marche votre machine, assurez-vous que l'interrupteur général qui se trouve au dos de la machine soit en pos. I (fig. 1).

La machine effectue automatiquement, à chaque mise en marche, un cycle de préchauffage et de rinçage qui ne peut pas être interrompu. La machine est prête seulement après avoir effectué ce cycle.

 **Danger de brûlures!**

Durant le rinçage un peu d'eau chaude sortira des buses et coulera dans l'égouttoir. Attention aux éclaboussures d'eau.

- Pour mettre la machine en marche, appuyez sur la touche  (fig. 5): l'inscription "Riscaldamento... Attendere prego" («Chauffage...Veuillez patienter»)

Après avoir complété le chauffage la machine affiche un autre message: "Risciacquo..." ("Rinçage..."); de cette façon, la machine chauffe l'eau et fait couler l'eau chaude dans les tuyaux internes pour qu'ils se réchauffent.

La machine est en température lorsque l'écran affiche le message indiquant le goût et la quantité de café.

## ARRET DE LA MACHINE

A chaque arrêt, la machine effectue un rinçage automatique qui ne peut pas être interrompu.

 **Danger de brûlures!**

Durant le rinçage, un peu d'eau chaude sort des becs verseurs.

Attention aux éclaboussures d'eau.

Pour éteindre la machine, appuyez sur la touche  (fig. 5). La machine effectue le rinçage, l'écran affiche "Spegnimento in corso Attendere prego..." («Arrêt en cours Veuillez patienter») et la machine s'éteint.

 **Nota Bene!**

Si la machine ne doit pas être utilisée pendant quelques temps, placez l'interrupteur général en position 0 (fig. 6).

 **Attention!**

Afin d'éviter tout dommage à la machine, il ne faut pas mettre l'interrupteur général (fig.6) en pos. 0 quand la machine est allumée.

## CONFIGURATIONS DU MENU



Vous pouvez accéder au menu de configuration en appuyant sur la touche P; les options sélectionnables sont les suivantes: Détartrage, Réglage heure, Arrêt automatique, Marche automatique, Réglage température, Economie d'énergie, Dureté eau, Programmation langue, Installer le filtre, Remplacer filtre, Signal sonore, Programmation usine, Statistiques.

### Détartrage

En ce qui concerne les instructions pour effectuer le détartrage, consultez la page 35.

### Réglage de l'heure



Si vous souhaitez régler l'heure sur l'écran, procédez de la façon suivante:

1. Appuyez sur la touche **P** pour accéder au menu;
2. Tournez la manette de sélection jusqu'à ce que sur l'inscription "Réglage heure" s'affiche;
3. Appuyez sur la touche  (fig. 2);
4. Tourner la manette de sélection pour modifier l'heure;
5. Appuyez sur la touche  pour confirmer;
6. Tourner la manette de sélection pour modifier les minutes;

7. Appuyez sur la touche  pour confirmer; L'heure a été modifiée: appuyez sur la touche  pour sortir du menu;

### Arrêt automatique

La machine est déjà programmée pour s'éteindre après 2 heures d'inutilisation. Vous pouvez modifier cet intervalle pour faire en sorte que la machine s'éteigne après 15 ou 30 minutes ou bien après 1, 2 ou 3 heures.

1. Appuyez sur la touche **P** pour accéder au menu;
2. Tournez la manette de sélection jusqu'à ce que sur l'inscription "Arrêt automatique" s'affiche;
3. Appuyez sur la touche ;
4. Tournez la manette de sélection jusqu'à ce que sur l'écran s'affiche le nombre d'heure de fonctionnement souhaité (15 ou 30 minutes, ou bien après 1, 2 ou 3 heures);
5. Appuyez sur la touche  pour confirmer;
6. Appuyez sur la touche  pour sortir du menu;

L'arrêt automatique est ainsi reprogrammé.





### Marche automatique

Vous pouvez programmer l'heure de marche automatique de façon à ce que la machine soit prête à l'utilisation à une certaine heure, comme par exemple le matin, pour pouvoir immédiatement faire votre café.



#### *Nota Bene!*



Pour que cette fonction se mette en marche l'heure doit être correctement programmée.

1. Appuyez sur la touche **P** pour accéder au menu;
2. Tournez la manette de sélection jusqu'à ce que sur l'inscription "Marche automatique" s'affiche;
3. Appuyez sur la touche : l'inscription "Activer?" apparaît sur l'écran.
4. Appuyez sur la touche  pour confirmer;
5. Tourner la manette de sélection pour modifier l'heure;
6. Appuyez sur la touche  pour confirmer;
7. Tournez la manette de sélection pour modifier les minutes;
8. Appuyez sur la touche  pour confirmer;

9. Appuyez sur la touche  pour sortir du menu;



Après avoir confirmé l'horaire, l'activation de la marche automatique est signalée sur l'écran par le symbole  qui s'affiche à côté de l'heure et en-dessous de l'option du menu Marche automatique.

Pour désactiver la fonction:

1. sélectionnez l'option marche automatique dans le menu;
2. Appuyez sur la touche : l'inscription "Désactiver?" apparaît sur l'écran;
3. Appuyez sur la touche  pour confirmer; L'écran n'affiche plus le symbole .



### Réglage de la température

Si vous souhaitez modifier la température du café (basse, moyenne, élevée) procédez de la façon suivante:

1. Appuyez sur la touche **P** pour accéder au menu;
2. Tournez la manette de sélection jusqu'à ce que l'inscription "Réglage température" s'affiche sur l'écran;
3. Appuyez sur la touche ;
4. Tournez la manette de sélection jusqu'à ce que la température souhaitée (basse, moyenne, élevée) s'affiche sur l'écran;
5. Appuyez sur la touche  pour confirmer;
6. Appuyez sur la touche  pour sortir du menu.

### Economie d'énergie

Grâce à cette fonction vous pouvez activer ou désactiver la modalité d'économie d'énergie. La machine est déjà réglée en modalité activée de façon à garantir, conformément aux normes européennes en vigueur, une consommation énergétique inférieure.

1. Appuyez sur la touche **P** pour accéder au menu;
2. Tournez la manette de sélection jusqu'à ce que sur l'inscription "Eco. d'énergie";
3. Appuyez sur la touche : l'inscription "Désactiver?" apparaît sur l'écran"
4. Appuyez sur la touche ;
5. Appuyez sur la touche  pour sortir du menu.

Lorsque la fonction est activée, après environ 1

minute d'inactivité, l'écran affiche "Eco. d'énergie".

### *Nota Bene!*



Entre la modalité d'économie d'énergie et le premier café, la machine peut nécessiter de quelques secondes d'attente.

### Programmation de la dureté de l'eau

Pour les instructions concernant le réglage de la dureté de l'eau, consultez la page 35.

### Réglage de la langue

Si vous souhaitez régler la langue de l'écran, procédez de la façon suivante:

1. Appuyez sur la touche **P** pour accéder au menu;
2. Tournez la manette de sélection jusqu'à ce que l'inscription "Programmation langue" s'affiche sur l'écran;
3. Appuyez sur la touche .
4. Tournez la manette de sélection jusqu'à ce que la langue souhaitée s'affiche sur l'écran;
5. Appuyez sur la touche  pour confirmer;
6. Appuyez sur la touche  pour sortir du menu;

### Installation du filtre



En ce qui concerne les instructions relatives à l'installation du filtre, consultez le paragraphe "Filtre adoucisseur".

### Substitution du filtre

En ce qui concerne les instructions relatives à la substitution du filtre, consultez le paragraphe "Filtre adoucisseur".

### Activation/Désactivation du signal sonore

Grâce à cette fonction, vous pouvez activer ou désactiver le signal sonore émit par la machine à chaque pression de touche et à chaque introduction/élimination des accessoires: la machine est déjà programmée avec le signal sonore activé.



1. Appuyez sur la touche **P** pour accéder au menu;
2. Tournez la manette de sélection jusqu'à ce que sur l'inscription "Signal sonore" s'affiche;
3. Appuyez sur la touche : l'écran affiche "désactiver?" ou "Activer?";
4. Appuyez sur la touche  pour activer ou

désactiver le signal sonore (ou bien sur la touche  pour sortir;

5. L'activation du signal sonore est signalée par un astérisque après l'option "Signal sonore" à l'intérieur du menu. Appuyez sur la touche  pour sortir du menu.



### Valeurs d'usine (mise à zéro)

Grâce à cette fonction, toutes les configurations du menu et toutes les programmations des quantités reviennent aux réglages d'usine (mise à part la langue qui reste celle déjà programmée).

1. Appuyez sur la touche **P** pour accéder au menu;
2. Tournez la manette de sélection jusqu'à ce que sur l'inscription "Programmation d'usine" s'affiche;
3. Appuyez sur la touche .
4. L'écran affiche "Confirmer?";
5. Appuyez sur la touche  pour confirmer et sortir..

### Fonction de statistique

Grâce à cette fonction vous pouvez visualiser les données statistiques de la machine. Pour les visualiser, procédez comme suit:

1. Appuyez sur la touche **P** pour accéder au menu;
2. Tournez la manette de sélection jusqu'à ce que sur l'inscription "Statistiques" s'affiche;
3. Appuyez sur la touche .
4. En tournant la manette de sélection, vous pouvez vérifier:
  - le nombre de cafés déjà débités;
  - le nombre de détartrages déjà effectués;
  - la quantité d'eau totale déjà débitée;
  - le nombre de fois que vous avez substituer le filtre à eau.
5. Appuyez 2 fois sur la touche  pour sortir du menu.

## PREPARATION DU CAFE

### Sélection du goût du café

La machine est réglée en usine pour donner du café au goût normal. Vous pouvez choisir parmi les goûts suivants:

Goût Extra-Léger

Goût Léger

Goût Normal

Goût Fort

Goût Extra-Fort

Pour changer de goût, appuyez plusieurs fois sur la touche  (fig. 7) jusqu'à ce que l'écran affiche le goût souhaité.



### Sélection de la quantité de café dans la tasse

La machine est réglée en usine pour donner du café au goût normal. Pour sélectionner la quantité de café, tournez la manette de sélection (fig.8) jusqu'à ce que l'écran affiche le message correspondant à la quantité de café souhaité:

Café Correspondant	Quantité de café en tasse (ml)
MON CAFE	Programmable: de ≈20 à ≈180
EXPRESSO	≈40
NORMAL	≈60
LONG	≈90
EXTRA LONG	≈120

### Personnalisation de la quantité de mon café

La machine est réglée en usine pour produire environ 30ml de "mon café". Si vous souhaitez modifier cette quantité, procédez de la façon suivante:

1. Placer une tasse sous les becs verseurs (fig.9).
2. Tourner la manette de sélection jusqu'à ce que le message "MON CAFÉ" s'affiche (fig. 8).
3. Maintenir la touche  appuyée (fig. 12) jusqu'à ce que l'écran affiche le message "1 MON CAFÉ Programm. Quantité" et la machine commence à débiter le café; relâcher donc la touche;
4. Dès que le café dans la tasse atteint le niveau souhaité, appuyez à nouveau sur la touche 1 tasse  (fig. 12).

La quantité de café est maintenant programmée selon la nouvelle programmation.

### Réglage du moulin à café

Le moulin à café ne doit pas être réglé, tout au moins au début, car il est préréglé en usine pour que le café coule correctement.

Toutefois, si après les premiers cafés, le café est trop liquide ou pas assez crémeux ou bien s'il coule trop lentement (goutte à goutte) vous devez effectuer une correction du degré de mouture à l'aide de la manette de réglage (fig. 10).

#### *Nota Bene!*

La manette de réglage doit être tournée uniquement pendant que le moulin à café est en marche.



Pour que le café ne coule pas goutte à goutte, tourner en sens horaire d'un cran vers le numéro 7.

Plus obtenir un café plus dense et crémeux, tourner en sens anti-horaire d'un cran vers le numéro 1 (pas plus

d'un cran à la fois autrement le café risque de sortir par gouttes).

L'effet de cette correction s'obtient seulement après au moins 2 cafés. Si après ce réglage vous n'avez pas obtenu le résultat souhaité, répétez la correction en tournant la manette d'un autre cran.

### Conseils pour obtenir un café plus chaud

Pour obtenir un café plus chaud nous vous conseillons de:



- effectuer un rinçage, avant que le café coule, en appuyant sur la touche  de l'eau chaude, qui réchauffe le circuit interne de la machine, sort du bec verseur et fait en sorte que le café en sortie soit plus chaud;
- chauffer les tasses avec de l'eau chaude (utiliser la fonction eau chaude);
- sélectionner, à partir du menu, la température du café "élevée".

## Préparation du café en utilisant le café en grains







**Attention!**

N'utilisez pas de grains de café caramélisés ou confits, en effet ceux-ci risquent de se coller au moulin à café et de l'endommager.

1. Introduisez le café en grains dans le récipient prévu à cet effet (fig. 11).
2. Positionnez sous les becs verseurs:
  - 1 tasse, si vous désirez 1 seul café (fig. 9);
  - 2 tasses, si vous en souhaitez 2.
3. Abaissez le bec verseur de façon à le rapprocher le plus possible à la tasse: de cette façon vous obtenez une meilleure crème (fig. 13).
4. Appuyez sur la touche relative à la sortie de café souhaitée (1 tasse  ou 2 tasses , fig. 12 et 14).
5. La préparation commence, l'écran affiche la quantité de café sélectionnée et la barre de progression se remplit au fur et à mesure que la préparation procède.



**Nota Bene:**

- Pendant que la machine est en train de faire le café, le débit peut être arrêté à n'importe quel moment en appuyant sur une des deux touches de débit café ( ou ).
- Dès que le débit du café est conclu, si vous souhaitez augmenter la quantité de café dans la tasse, il vous suffit de maintenir appuyée (dans les 3 secondes qui suivent) une des touches débit café ( ou ).

Après avoir conclu cette opération, la machine est prête pour une nouvelle utilisation.



**Nota Bene!**

Pour obtenir un café plus chaud, consulter le paragraphe "**Conseils pour obtenir un café plus chaud**" (page 30).



**Attention!**

- Si le café sort goutte à goutte ou bien s'il est trop liquide, pas assez crémeux ou trop froid, consultez les conseils mentionnés dans le chapitre "Solutions aux problèmes" (page 39).
- Durant l'utilisation, certains messages d'alarme peuvent s'afficher sur l'écran; la si-

gnification de chaque message est détaillée dans le paragraphe "Messages affichés sur l'écran" (page 38).

## Préparation du café en utilisant le café en grains déjà moulu





**Attention!**

- Ne jamais introduire le café déjà moulu lorsque la machine est éteinte, de façon à éviter que celui-ci ne s'éparpille à l'intérieur de la machine en la salissant. De cette façon la machine risque de s'endommager.
- Ne jamais insérer plus d'une dose rase car l'intérieur de la machine pourrait se salir ou bien l'entonnoir risquerait de s'obturer.



**Nota Bene!**

Si vous utilisez du café déjà moulu, vous pouvez préparer un seul café à la fois.

1. Appuyez plusieurs fois de suite sur la touche  (fig. 7) jusqu'à ce que l'écran affiche "Café pré-moulu".
2. Assurez-vous que l'entonnoir ne soit pas obturé, puis insérer une dose rase de café pré-moulu (fig. 15).
3. Placer une tasse sous les becs verseurs:
4. Appuyez sur la touche de débit café 1 tasse  (fig. 12).
5. La préparation commence, l'écran affiche la quantité de café sélectionnée et la barre de progression se remplit au fur et à mesure que la préparation procède.

## PREPARATION DU CAPPUCCINO ET DU LAIT CHAUD (SANS MOUSSE)



**Attention ! Danger de brûlures**

Durant ce type de préparation une sortie de vapeur se produit: faire attention de ne pas se brûler.

1. Pour un cappuccino, préparer le café dans une grande tasse;
2. Entre-temps, remplir un récipient avec environ 100 grammes de lait pour chaque cappuccino à préparer. Choisissez un récipient

aux dimensions adéquates et n'oubliez pas que le volume de lait augmentera de 2 ou 3 fois.

 **Nota Bene!**

Pour obtenir une mousse plus dense et onctueuse, utilisez du lait écrémé ou demi-écrémé sorti du réfrigérateur (environ 5°C). Pour éviter d'obtenir un lait peu mousseux, ou bien avec de grosses bulles, nettoyez toujours la buse à cappuccino comme décrit dans le paragraphe "Nettoyage buse à cappuccino".

3. Assurez-vous que la bague de sélection de la buse à cappuccino soit positionnée vers le bas en fonction "CAPPUCINO" (Fig. 16);
4. Appuyez sur la touche : l'écran affiche "Chauffage Veuillez patienter" puis, après quelques secondes, "RUOTARE MANOPOLA VAPORE" ("TOURNER MANETTE VAPEUR");
5. Tournez vers l'extérieur la buse à cappuccino, plongez-la dans le lait (fig. 17) en faisant attention de ne pas plonger la bague de sélection noire;
6. Tournez la manette de vapeur en pos. I. De la vapeur sort de la buse à cappuccino et donne un aspect crémeux au lait qui augmente de volume;
7. Pour obtenir une mousse plus crémeuse, faites tourner le récipient avec des mouvements lents du bas vers le haut. (Nous conseillons de faire sortir la vapeur pas plus de 3 minutes de suite).
8. Après avoir obtenu la crème souhaitée, interrompez la sortie de vapeur en remettant la manette de vapeur en position 0.

 **Attention ! Danger de brûlures**

Eteindre la vapeur avant d'extraire le récipient avec le lait mousseux, afin d'éviter de se brûler à cause des éclaboussures de lait bouillant.

9. Verser le lait mousseux dans la tasse de café déjà préparé. Le cappuccino est prêt: sucrer à volonté, et au besoin, saupoudrer la mousse avec un peu de chocolat en poudre.

## Préparation du lait chaud (sans mousse)

Pour préparer un lait chaud sans mousse, procédez comme décrit dans le paragraphe précédent, en vous assurant que la bague de la buse à cappuccino soit positionnée vers le haut, en fonction "HOT MILK".

## Nettoyage de la buse à cappuccino après l'utilisation

Nettoyez la buse à cappuccino à chaque fois que vous l'utiliser afin d'éviter que des résidus de lait ne se déposent ou qu'elle ne s'obture.

 **Attention ! Danger de brûlures**

Durant le nettoyage, un peu d'eau chaude sort de la buse à cappuccino. Attention aux éclaboussures d'eau.

1. Faites couler, pendant quelques secondes, un peu d'eau en tournant la manette à vapeur en position I. Puis replacer la manette à vapeur en position 0 pour interrompre la sortie d'eau chaude.
2. Attendez quelques minutes pour la buse à cappuccino se refroidisse: tourner vers l'extérieur la buse à cappuccino et l'extraire en la tirant vers le bas (fig. 18).
3. Déplacez la bague vers le haut (fig. 19).
4. Enlevez le gicleur en le tirant vers le bas (fig. 20).
5. Contrôlez que les orifices indiqués par les flèches en fig. 21 ne soient pas bouchés. Si nécessaire, les nettoyer à l'aide d'une épingle.
6. Insérez à nouveau le gicleur, déplacez la bague vers le bas et réinsérer la buse à cappuccino sur le gicleur (fig. 22) en la tournant et la poussant vers le haut, jusqu'à ce qu'elle s'enclenche.

## PREPARATION DE L'EAU CHAUDE

 **Attention ! Danger de brûlures.**

Ne laissez jamais la machine sans surveillance lorsqu'elle débite de l'eau chaude. Interrompez la sortie d'eau chaude, comme décrit plus bas, quand la tasse est pleine. La buse à cappuccino se réchauffe durant la sortie de l'eau chaude et par conséquent il faut toucher uniquement la bague noire.



1. Placez un récipient sous la buse à cappuccino (le plus près possible afin d'éviter les éclaboussures);
2. Tournez la manette de vapeur en position I (fig. 4): l'écran affiche "Eau chaude..." et l'eau commence à sortir.
3. Interrompre en remettant la manette à vapeur en position 0.



#### *Nota Bene!*

Si la modalité "Économie d'énergie" est activée, la sortie d'eau chaude nécessite de quelques secondes d'attente.

## NETTOYAGE

### Nettoyage de la machine

Il faut nettoyer périodiquement les parties de la machine suivantes:

- le récipient des marcs à café (A13),
- l'égouttoir (A17) et le récipient de récupération de la condensation (A14),
- le réservoir à eau (A9),
- les becs verseurs de sortie café (A12),
- l'entonnoir pour l'introduction du café pré-moulu (A6),
- l'intérieur de la machine, accessible après avoir ouvert le volet de l'infuseur (A10),
- l'infuseur (A11).



#### *Attention!*

- N'utilisez pas de solvants, d'alcool ou de détergents abrasifs pour nettoyer la machine. Avec les machines "superautomatiques" De'Longhi, vous ne devez pas utiliser d'additifs chimiques pour nettoyer la machine.
- Aucune partie de la machine ne peut être lavée en lave-vaisselle.
- Ne pas utiliser d'objets métalliques pour enlever les incrustations ou les dépôts de café pour ne pas risquer de rayer les superficies en métal ou en plastique.

### Nettoyage du récipient de récupération des marcs de café

Lorsque l'écran affiche l'inscription "SVUOTARE CONTENITORE FONDI!" ("VIDER LE TIROIR DES MARCS!"), il faut le vider et le nettoyer. Ce message reste affiché et la machine ne peut pas faire de café jusqu'à ce que le tiroir n'est pas nettoyé. Pour nettoyer (avec la machine allumée):

- Enlevez l'égouttoir (fig. 23), le vider et le nettoyer.
- Videz et nettoyez soigneusement le récipient des marcs à café en ayant soin d'enlever tous les résidus qui peuvent se déposer au fond: le pinceau (C2) fourni en dotation est doté de spatule spécialement prévue pour cette opération.
- Contrôler le récipient de récupération de la condensation, et éventuellement le vider.



#### *Attention!*

Lorsque vous enlevez l'égouttoir vous devez **obligatoirement** toujours vider le récipient des marcs même s'il n'est pas tout à fait plein.

Si cette opération n'est pas effectuée, il se peut que, en effectuant les autres cafés, le récipient de marcs à café se remplisse plus que prévu et que la machine s'obstrue.

### Nettoyage de l'égouttoir et du récipient de récupération de la condensation



#### *Attention!*

Si le récipient de récupération de la condensation n'est pas vidé régulièrement, l'eau peut déborder et pénétrer à l'intérieur ou à côté de la machine. Ceci peut endommager la machine, le plan d'appui ou bien encore la zone environnante.

L'égouttoir est doté d'un flotteur (rouge) qui indique le niveau de l'eau contenu (fig. 24). Avant que cet indicateur commence à sortir du plateau appui-tasses, il faut absolument vider l'égouttoir et le nettoyer.

Pour enlever l'égouttoir:

1. Enlevez l'égouttoir et le récipient de marcs à café (fig. 23);
2. Videz l'égouttoir et le récipient de marcs à café puis les laver;
3. Contrôlez le récipient de récupération de la condensation, et éventuellement le vider.
4. Réinsérez l'égouttoir avec le récipient de marcs à café.

### Nettoyage de l'intérieur de la machine



#### *Danger de secousses électriques!*

Avant d'effectuer les opérations de nettoyage

des parties internes, la machine doit être éteinte (consulter "Arrêt.") et débranchée du réseau électrique. Ne jamais plonger la machine dans l'eau.

1. Contrôlez périodiquement (environ une fois par mois) que l'intérieur de la machine (accessible après avoir extrait l'égouttoir) ne soit pas sale. Dans le cas contraire, enlever les dépôts de café avec le pinceau fourni en dotation et une éponge.
2. Aspirez tous les résidus avec un aspirateur (fig. 25).

### Nettoyage du réservoir d'eau

1. Nettoyez périodiquement (environ une fois par mois et à chaque substitution du filtre adoucisseur (si prévu) le réservoir à eau (A9) avec un chiffon humide et un peu de détergent délicat.
2. Enlevez le filtre (si présent) et le rincer sous l'eau courante.
3. Réinsérez le filtre (si prévu), remplir le réservoir avec de l'eau fraîche et réinsérer le réservoir.

### Nettoyage des becs à café

1. Nettoyez les becs verseurs à café en vous servant d'une éponge ou d'un chiffon (fig. 26A).
2. Contrôlez que les orifices du bec verseur à café ne soient pas obstrués. Si nécessaire, enlevez les dépôts de café à l'aide d'un cure-dents (fig. 26B).

### Nettoyage de l'embout pour l'introduction du café pré-moulu

Contrôlez périodiquement (environ une fois par mois) que l'entonnoir pour l'introduction du café (A6) pré-moulu ne soit pas bouché. Dans le cas contraire, enlevez les dépôts de café avec le pinceau (C2) fourni en dotation.

### Nettoyage de l'infuseur

L'infuseur (A11) doit être nettoyé au moins une fois par mois.



**Attention!**

L'infuseur ne peut pas être extrait quand la machine est allumée.

1. Assurez-vous que la machine ait effectué correctement l'arrêt (voir "Arrêt").

2. Enlevez le réservoir à eau.
3. Ouvrez le volet infuseur (fig. 27) placé sur le côté droit.
4. Appuyez vers l'intérieur les deux touches d'enclenchement rouge et extraire simultanément l'infuseur en le tirant vers l'extérieur (fig. 28).



**Attention!**

**RINCEZ UNIQUEMENT AVEC DE L'EAU  
N'UTILISEZ PAS DE DETERGENTS NI DE  
LAVE-VAISSELLE**

Nettoyez l'infuseur sans utiliser de détergents car ceux-ci risqueraient de l'endommager.

5. Plonger pendant environ 5 minutes l'infuseur dans l'eau puis le rincer sous le robinet.
6. En utilisant le pinceau (C2), nettoyez éventuellement les résidus de café présents dans le logement de l'infuseur que vous remarquez en ouvrant le volet infuseur.
7. Après le nettoyage, réinsérez l'infuseur en l'enfilant dans le support; puis appuyez sur l'inscription PUSH jusqu'à entendre le clic d'enclenchement.

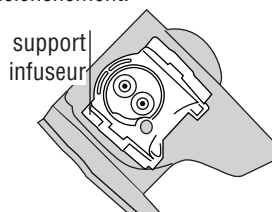

**Nota Bene!**

Si l'infuseur est difficile à insérer, il est nécessaire (avant de l'insérer) de le placer à la bonne place en appuyant les deux leviers comme indiqué en figure.

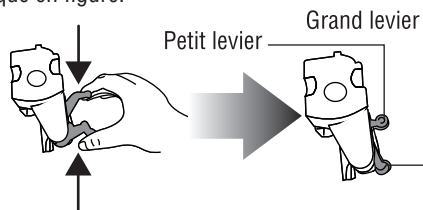

7. Après l'avoir insérer, assurez-vous que les deux touches rouges soient enclenchées vers l'extérieur.

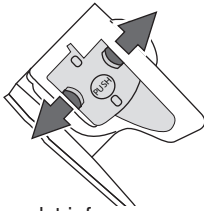

8. Refermez le volet infuseur.
9. Réinsérer le réservoir à eau.

## DETARTRAGE

Détartrez la machine lorsque l'écran affiche (clignotant) le message "DETARTRER!".

### ⚠ Attention!

Le détartrant contient des acides qui peuvent irriter la peau et les yeux. Il est absolument nécessaire de respecter les mesures de sécurité fournies par le fabricant, celles mentionnées sur le récipient du détartrant ainsi que les instructions concernant la conduite à adopter en cas de contact avec la peau ou les yeux.

### i Nota Bene!

Utilisez exclusivement le détartrant De'Longhi. Il ne faut absolument pas utiliser du détartrant à base sulfamique ou acétique, dans ce cas la garantie n'est pas valable. De plus, la garantie n'est pas valable si le détartrage n'est pas régulièrement effectué.

1. Allumez la machine.
2. Accédez au menu en appuyant sur la touche **P**.
3. Tournez la manette de sélection jusqu'à ce que l'inscription "Détartrage" s'affiche.
4. Sélectionnez en appuyant sur la touche . L'écran affiche "Decalcificazione Conferma?" ("Confirmer le Détartrage") : appuyez à nouveau pour activer la fonction.
5. L'écran affiche l'inscription "verser détartrant Confirmer?"
6. Videz le réservoir à eau (A9) et enlever le filtre adoucisseur (si présent).
7. Versez le détartrant dans le réservoir à eau jusqu'au niveau **A** imprimé au dos du réservoir (fig. 29A); puis ajouter de l'eau jusqu'à atteindre le niveau **B** (fig. 29B).
8. Placez en-dessous de la buse à cappuccino (A19) un récipient vide de 1,5l minimum (fig. 4).

### ⚠ Attention! Danger de brûlures

Attention! De l'eau chaude contenant des acides sort de la buse à cappuccino. Risque de brûlure. Attention aux éclaboussures d'eau.

9. Appuyez sur la touche pour confirmer l'introduction de la solution: l'écran affiche "Ruotare manopola vapore" ("Tourner manette vapeur").
10. Tournez la manette à vapeur en position I (fig. 4); le programme de détartrage démarre et le liquide détartrant sort de la buse à cappuccino. Le programme de détartrage effectue automatiquement toute une série de rinçages et d'intervalles, pour enlever les résidus de calcaire qui se trouvent à l'intérieur de la machine à café.

Après environ 30 minutes, l'écran affiche le message "REMPILIR LE RÉSERVOIR!". La machine est maintenant prête pour le processus de rinçage avec l'eau froide.

11. Videz le récipient utilisé pour recueillir la solution détartrante et le remettre, une fois vidé, sous la buse à cappuccino.
12. Enlevez le réservoir à eau, vider-le, rincez-le avec de l'eau courante, remplissez-le avec de l'eau propre puis réinsérer-le. L'écran affiche "Risciacquo" ("Rinçage").
13. L'eau chaude sortira de la buse à cappuccino.
14. Lorsque le réservoir à eau sera complètement vide, l'écran affichera le message "Ruotare manopola vapore" ("Tourner manette vapeur").
15. Mettez la manette en position 0, insérez le filtre (si celui-ci était présent), remplissez à nouveau le réservoir à eau et la machine, maintenant la machine est prête pour être utilisée à nouveau.

## REGLAGE DE LA DURETE DE L'EAU

Le message DETARTRER s'affiche après une période de fonctionnement pré-établie qui dépend de la dureté de l'eau.

La machine est réglée en usine sur le 4<sup>e</sup> niveau de dureté. Si vous le souhaitez, vous pouvez programmer la machine en fonction de la dureté effective de l'eau fournie dans les différentes régions, ce qui permet d'effectuer moins fréquemment le détartrage.

## Mesure de la dureté de l'eau

1. Déballez la tige fournie en dotation "TOTAL HARDNESS TEST" annexée à ce livret.
2. Plonger complètement la tige dans un verre d'eau pendant environ une seconde.
3. Extraire la tige de l'eau et la secouer légèrement. Après environ une minute se forment, selon la dureté de l'eau, 1, 2, 3 ou 4 petits carrés rouge; chaque carré correspond à 1 niveau.

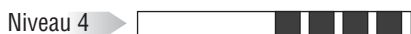
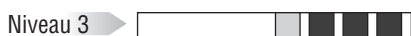

## Réglage de la dureté de l'eau

1. Appuyez sur la touche **P** pour accéder au menu;
2. Tournez la manette de sélection jusqu'à ce que l'inscription "Dureté Eau" s'affiche.
3. Confirmez la sélection en appuyant sur la touche
4. Tournez la manette de sélection et configurez le niveau relevé par la tige réactive (voir fig. du paragraphe précédent).
5. Appuyez sur la touche pour confirmer la configuration.
6. Appuyez sur la touche pour sortir du menu.

La machine est maintenant programmée selon la nouvelle configuration de la dureté de l'eau.

## FILTRE ADOUCISSEUR

Certains modèles ont un filtre adoucisseur fourni en dotation: si votre modèle n'en est pas doté, nous vous conseillons de l'acheter dans une des centres assistance autorisés De'Longhi. Pour une bonne utilisation du filtre, suivre les instructions sousmentionnées.

### Installation du filtre

1. Retirer le filtre de son emballage.
2. Tournez le disque du dateur (voir fig. 30) jusqu'à visualiser les mois d'utilisation.

### Nota Bene

le filtre a une durée de deux mois si la machine est utilisée normalement, en revanche, si la machine n'est pas utilisée tout en ayant le filtre installé, celui-ci a une durée de maximum 3 semaines.

3. Enlevez le réservoir de la machine et le remplir d'eau.
4. Insérez le filtre à l'intérieur du réservoir et plonger-le complètement pendant une dizaine de secondes, en l'inclinant afin de permettre aux bulles d'air de sortir (fig. 31).
5. Insérez le filtre dans son logement (fig. 32A) et appuyer-le à fond.
6. Refermer le réservoir avec le couvercle (fig. 32B), puis réinsérez le réservoir dans la machine.

A partir du moment où vous installez le filtre, vous devez en signaler la présence à la machine.

7. Appuyez sur la touche **P** pour accéder au menu;
8. Tournez la manette de sélection jusqu'à ce que l'inscription "Installer le filtre" s'affiche sur l'écran;
9. Appuyez sur la touche
10. L'écran affiche "Activer?".
11. Appuyez sur la touche pour confirmer la sélection: l'écran affiche "RUOTARE MANOPOLA VAPORE" ("TOURNER MANETTE VAPEUR").
12. Placez un récipient en-dessous de la buse à cappuccino (ayant une capacité: min. 100ml).
13. Tournez la manette à vapeur: L'écran affiche l'inscription "Acqua calda... Conferma?" (Eau chaude... Confirmer?);
14. Appuyez sur la touche pour confirmer la sélection: la machine commence à débiter de l'eau et l'écran affiche l'inscription "Veuillez patienter...".
15. Après avoir complété le débit, l'écran affiche "TOURNER MANETTE VAPEUR";
16. Tournez la manette à vapeur (fig. 4) en position "0": la machine se remet automatiquement en mode "Café prêt".

Maintenant le filtre est activé et signalé sur l'écran par un astérisque placé sous l'option "Installer le filtre" et vous pouvez vous servir de votre machine.

### Substitution du filtre

Lorsque l'écran affiche "REPLACER LE FILTRE!", quand plus de deux mois se sont écoulés (voir dateur) ou bien si la machine n'est pas utilisée pendant plus de 3 semaines, il faut absolument remplacer le filtre:



1. Enlevez le réservoir et le filtre usé;
2. Enlevez le nouveau filtre de son emballage.
3. Tournez le disque du dateur (voir fig. 30) jusqu'à visualiser les mois d'utilisation (le filtre à une durée de deux mois);
4. Remplissez le réservoir;
5. Insérez le filtre à l'intérieur du réservoir à eau et le plonger complètement en l'inclinant afin de permettre aux bulles d'air de sortir (fig. 31);
6. Insérez le filtre dans son logement (fig. 32A) et appuyer à fond, refermer le réservoir avec le couvercle (fig. 32B) puis réinsérer le réservoir dans la machine;
7. Placez un récipient en-dessous de la buse à cappuccino (ayant une capacité: min. 100ml).
8. Appuyez sur la touche **P** pour accéder au menu;
9. Tournez la manette de sélection jusqu'à ce que sur l'inscription "Remplacer le filtre!" s'affiche sur l'écran.
10. Appuyez sur la touche ;
11. L'écran affiche "Confirmer?"
12. Appuyez sur la touche  pour confirmer la sélection: l'écran affiche "TOURNER MANETTE VAPEUR";
13. Ouvrir la manette à vapeur: l'écran affiche l'inscription "Eau chaude... Confirmer?";
14. Appuyez sur la touche  pour confirmer la sélection: la machine commence à débiter de l'eau et l'écran affiche l'inscription "Veuillez patienter...".
15. Après avoir complété le débit, l'écran affiche "ruotare manopola vapore" ("tourner manette vapeur"); tournez la manette à vapeur en position 0: la machine se remet automatiquement en mode "Pronto caffè" (Café Prêt").

Maintenant le nouveau filtre est activé et vous pouvez utiliser la machine.

### Comment enlever le filtre

Si vous souhaitez continuer à utiliser la machine sans le filtre, il faut absolument l'enlever et en

signaler l'élimination. Procéder de la façon suivante:

1. Enlevez le réservoir et le filtre usé;
2. Appuyez sur la touche P pour accéder au menu;
3. Tournez la manette de sélection jusqu'à ce que l'inscription "Installer le filtre\*" s'affiche sur l'écran;
4. Appuyez sur la touche ;
5. L'écran affiche "Désactiver?";
6. Appuyez sur la touche  pour confirmer et sur la touche  pour sortir du menu.

### CARACTERISTIQUES TECHNIQUES

Tension:	220-240 V~ 50/60 Hz max. 10A
Puissance absorbée:	1450W
Pression:	15 bar
Capacité réservoir eau :	1,8 L
Dimensions LxHxP:	238x340x430 mm
Longueur cordon:	1,15 m
Poids	9,1 Kg
Capacité max. récipient à grains:	150 g

 L'appareil est conforme aux directives CE suivantes:

- Directive Stand-by 1275/2008
- Directives Basse Tension 2006/95/CE et modifications successives;
- Directive CEM 2004/108/CE et modifications successives;
- Les matériaux et les objets destinés au contact avec les produits alimentaires sont conformes aux prescriptions du règlement Européen 1935/2004.

### ELIMINATION

Consignes pour une élimination correcte du produit conformément à la Directive Européenne 2002/96/EC et au Décret Législatif n. 151 du 25 juillet 2005. À la fin de sa vie utile, le produit ne doit pas être éliminé avec les déchets urbains. Il peut être remis aux centres de récolte différenciée prévus par les administrations municipales ou aux revendeurs qui offrent ce service. L'élimination séparée d'un appareil électrodomestique permet d'éviter de possibles répercussions négatives sur l'environnement et sur la santé dues à une élimination inadéquate et permet de récupérer les matériaux dont il est composé afin d'obtenir une économie d'énergie et de ressources importante. Pour souligner l'obligation d'éliminer séparément les appareils électrodomestiques, le produit porte la marque du conteneur de poubelle mobile barré. L'élimination abusive du produit par l'utilisateur entraîne l'application des sanctions administratives prévues par les normes en vigueur.



## MESSAGES VISUALISES SUR L'ECRAN

MESSAGE AFFICHE	CAUSE POSSIBLE	REMEDE
REEMPLIR LE RESERVOIR!	<ul style="list-style-type: none"> <li>Il n'y a pas assez d'eau dans le réservoir.</li> </ul>	<ul style="list-style-type: none"> <li>Remplir le réservoir à eau et/ou l'insérer correctement en l'appuyant à fond jusqu'à entendre l'enclenchement (fig.3).</li> </ul>
VIDER LE TIROIR A MARCS!	<ul style="list-style-type: none"> <li>Le récipient de marcs à café (A13) est plein.</li> </ul>	<ul style="list-style-type: none"> <li>Vider le récipient de marcs, l'égouttoir et effectuer le nettoyage, puis les réinsérer (fig. 23). Important: Lorsque vous enlevez l'égouttoir vous devez obligatoirement toujours vider le récipient des marcs même s'il n'est pas tout à fait plein. Si cette opération n'est pas effectuée, il se peut que, en effectuant les autres cafés, le récipient de marcs à café se remplisse plus que prévu et que la machine s'obstrue.</li> </ul>
MOUTURE TROP FINE REGLER LE MOULIN A CAFE! <b>ALTERNÉ AVEC...</b> "TOURNER BOUTON VAPEUR"	<ul style="list-style-type: none"> <li>La mouture du café est trop fine, par conséquent le café sort trop lentement.</li> </ul>	<ul style="list-style-type: none"> <li>Répétez la sortie de café et tourner la manette de réglage de la mouture, en sens horaire, d'un cran vers le numéro 7 pendant que le moulin à café est en marche. Si, après avoir fait au moins 2 cafés, le débit devrait être encore trop lent, répétez la correction en tournant la manette de réglage d'un autre cran. Si le problème persiste, tournez la manette à vapeur en position I et faites couler un peu d'eau par la buse à cappuccino.</li> </ul>
INSERER LE TIROIR A MARCS!	<ul style="list-style-type: none"> <li>Le récipient à marcs n'a pas été insérer après le nettoyage.</li> </ul>	<ul style="list-style-type: none"> <li>Enlevez l'égouttoir et insérez le récipient de marcs à café.</li> </ul>
INTRODURRE CAFFE PRE-MACINATO ("REEMPLIR CAFE PRE-MOULU")	<ul style="list-style-type: none"> <li>La fonction "café pré-moulu" a été sélectionnée mais il n'y a pas de café pré-moulu dans l'entonnoir.</li> </ul>	<ul style="list-style-type: none"> <li>Introduisez le café pré-moulu dans l'entonnoir ou désélectionnez la fonction pré-moulu.</li> </ul>
DETARTRER!	<ul style="list-style-type: none"> <li>Indique qu'un détartrage de la machine est nécessaire.</li> </ul>	<ul style="list-style-type: none"> <li>Il faut absolument effectuer le plus rapidement possible le programme de détartrage décrit dans le paragraphe "Détartrage".</li> </ul>
REDUIRE DOSE CAFE!	<ul style="list-style-type: none"> <li>Vous avez utilisé trop de café.</li> </ul>	<ul style="list-style-type: none"> <li>Sélectionnez un goût plus léger ou bien réduire la quantité de café pré-moulu.</li> </ul>
REEMPLIR LE RESERVOIR DE GRAINS!	<ul style="list-style-type: none"> <li>Les grains de café sont terminés.</li> </ul>	<ul style="list-style-type: none"> <li>Remplissez le récipient à grains.</li> </ul>
	<ul style="list-style-type: none"> <li>L'entonnoir pour le café pré-moulu est bouché.</li> </ul>	<ul style="list-style-type: none"> <li>Videz l'entonnoir à l'aide du pinceau comme décrit au par. "Nettoyage de l'entonnoir pour l'introduction du café"</li> </ul>
INSÉRER GROUPE INFUSEUR!	<ul style="list-style-type: none"> <li>L'infuseur n'a pas été réinséré après le nettoyage.</li> </ul>	<ul style="list-style-type: none"> <li>Insérez l'infuseur comme décrit dans le paragraphe "Nettoyage de l'infuseur".</li> </ul>
INSERER RESERVOIR	<ul style="list-style-type: none"> <li>Le réservoir n'est pas inséré correctement.</li> </ul>	<ul style="list-style-type: none"> <li>Insérez correctement le réservoir en l'appuyant à fond.</li> </ul>
ALARME GENERALE!	<ul style="list-style-type: none"> <li>L'intérieur de la machine est très sale.</li> </ul>	<ul style="list-style-type: none"> <li>Nettoyer soigneusement la machine comme décrit dans le par. "nettoyage et maintenance". Si après le nettoyage la machine affiche encore le message, adressez-vous à un centre d'assistance.</li> </ul>

## SOLUTIONS AUX PROBLEMES

Plus bas sont énumérés certains dysfonctionnements qui peuvent se produire. Si le problème ne peut pas être résolu de la façon décrite, contactez l'Assistance Technique.

PROBLEME	CAUSE POSSIBLE	REMEDE
Le café n'est pas chaud.	• Les tasses n'ont pas été préchauffées.	• Chauffez les tasses avec de l'eau chaude (utilisez la fonction eau chaude);
	• L'infuseur s'est refroidi parce que 2/3 minutes se sont écoulées depuis le dernier café.	• Avant de faire le café, réchauffez l'infuseur en appuyant sur la touche  (voir par. "rincage manuel").
	• La température du café configurée est trop basse.	• Configurez, à partir du menu, la température du café élevée.
Le café est trop liquide ou n'a pas assez de mousse.	• La moulure du café est trop épaisse.	• Tournez la manette de réglage moulure d'un cran vers le numéro 1 en sens anti-horaire pendant que le moulin à café est en marche (fig. 10). Tournez d'un cran à la fois jusqu'à obtenir un débit satisfaisant. L'effet est visible seulement après avoir fait 2 cafés (voir paragraphe "réglage du moulin à café").
	• Le café n'est pas approprié.	• Utilisez du café pour les machines à café expresso.
Le café sort trop lentement ou bien goutte à goutte.	• La moulure du café est trop fine.	• Tournez la manette de réglage moulure d'un cran vers le numéro 7 en sens anti-horaire pendant que le moulin à café est en marche (fig. 10). Tournez d'un cran à la fois jusqu'à obtenir un débit satisfaisant. L'effet est visible seulement après avoir fait 2 cafés (voir paragraphe "réglage du moulin à café").
Le café ne sort pas du bec ou des deux becs verseurs.	• Les becs verseurs sont bouchés.	• Nettoyez les becs verseurs à l'aide d'un cure-dents.
Le lait mousseux a de grandes bulles	• Le lait n'est pas suffisamment froid ou n'est pas demi-écrémé.	• Utilisez de préférence du lait écrémé ou bien demi-écrémé, sorti du réfrigérateur (environ 5°C). Si le résultat n'est pas celui souhaité, essayer de changer la marque de lait.
Le lait n'est pas émulsionné	• La buse à cappuccino est sale.	• Nettoyez en respectant les indications du paragraphe "Nettoyage de la buse à cappuccino après l'utilisation".
	• La bague de la buse à cappuccino N'EST PAS positionnée en mode cappuccino.	• Réglez la bague en position CAPPUCCINO.
La sortie de vapeur s'interrompt	• Un dispositif de sécurité interrompt la sortie de la vapeur après 3 minutes.	• Attendez puis réactivez la fonction vapeur.
La machine ne s'allume pas	• La fiche n'est pas branchée à la prise.	• Branchez la fiche à la prise.
	• L'interrupteur général (A8) n'est pas allumé.	• Mettez l'interrupteur général en position I (fig. 1).

FR