

# Quelques notions d'humidité

L'air contient toujours une certaine quantité d'eau sous forme de vapeur qui détermine

le degré d'humidité d'une pièce. La capacité de l'air de contenir de la vapeur d'eau est fonction de la température : plus la température est élevée et plus l'air peut contenir d'eau. Pour cette raison, dès que la température d'une habitation baisse, la vapeur d'eau contenue dans l'air se transforme en condensation qui se dépose sur toutes les surfaces froides (vitres, murs, etc.)

Le déshumidificateur est un appareil ménager qui élimine l'humidité de l'air et les dégâts qu'elle provoque. Selon les experts, les meilleures conditions ambiantes pour notre santé et la maison oscillent entre 40% et 60% d'humidité relative.

Par des températures avoisinant 5 °C, nous vous conseillons de maintenir un minimum de chauffage dans votre maison. La condensation des fenêtres et des autres surfaces froides pourra ainsi s'évaporer dans l'air avant d'être récupérée par le déshumidificateur.

Les ions négatifs modifient la polarité des particules en suspension dans l'air et entraînent l'attraction magnétique réciproque de ces dernières.

Devenues trop grandes pour rester en suspension, ces particules retombent sous l'action de la pesanteur.

Les ions négatifs sont présents dans notre environnement, partout où nous respirons de l'air pur et, en particulier, à proximité des cascades, de l'océan, des fleuves et des montagnes.

Il a été démontré que les ions négatifs ont une influence positive sur notre santé et que si l'air que nous respirons comporte davantage d'ions négatifs que positifs, il est particulièrement bénéfique pour notre santé.

## AVERTISSEMENTS POUR L'ÉLIMINATION CORRECTE DU PRODUIT AUX TERMES DE LA DIRECTIVE EUROPÉENNE 2002/96/EC.

Au terme de son utilisation, le produit ne doit pas être éliminé avec les déchets urbains.

Le produit doit être remis à l'un des centres de collecte sélective prévus par l'administration communale ou auprès des revendeurs assurant ce service.

Éliminer séparément un appareil électroménager permet d'éviter les retombées négatives pour l'environnement et la santé dérivant d'une élimination incorrecte, et permet de récupérer les matériaux qui le composent dans le but d'une économie importante en termes d'énergie et de ressources. Pour rappeler l'obligation d'éliminer séparément les appareils électroménagers, le produit porte le symbole d'un caisson à ordures barré.



# Description de l'appareil

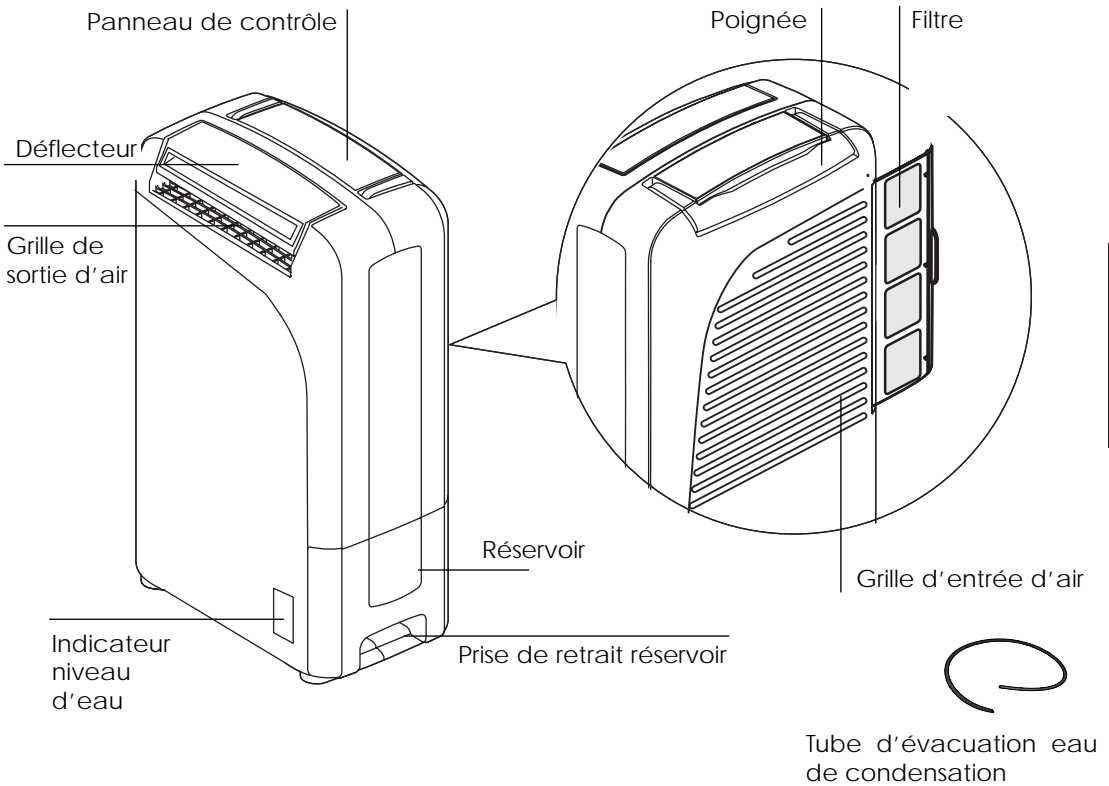

FRANÇAIS

## Panneau de contrôle

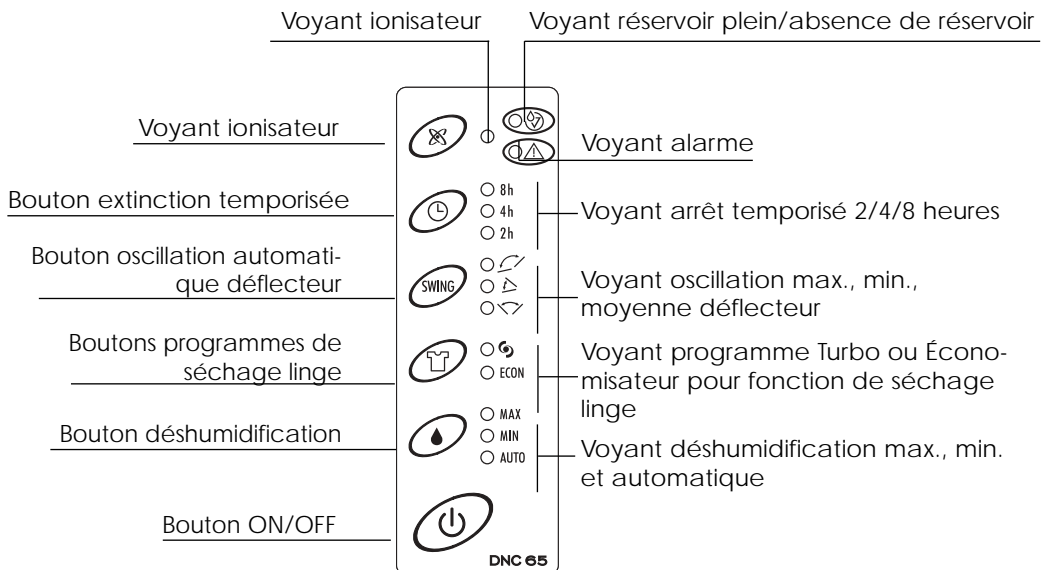

# Avertissements

## Avertissements

- L'appareil doit être utilisé conformément à ce mode d'emploi.  
Ces instructions ne sont pas prévues pour couvrir toutes les conditions et situations possibles. Il est toujours nécessaire d'agir avec bon sens et prudence en ce qui concerne l'installation, le fonctionnement et la conservation de tous les appareils électroménagers.
- Cet appareil a été construit pour déshumidifier les pièces à usage habitatif et le séchage du linge et ne doit pas être utilisé à d'autres fins.
- Il est dangereux de modifier de quelque façon que ce soit les caractéristiques de l'appareil.
- Pour toute réparation nécessaire, s'adresser exclusivement aux centres de service après-vente agréés par le Constructeur. Toujours demander des pièces de rechange d'origine. Les réparations effectuées par des personnes non qualifiées peuvent être dangereuses et entraînent l'annulation de la garantie.
- L'appareil ne doit pas être utilisé par des personnes (y compris les enfants) ayant des capacités psychophysiques sensorielles réduites ou une expérience ou des connaissances insuffisantes sans la surveillance vigilante et les instructions d'un responsable de leur sécurité. Surveiller les enfants et ne pas les laisser jouer avec l'appareil.
- L'appareil doit être installé conformément aux lois nationales en vigueur.
- Afin d'éviter tout risque, en cas d'endommagement du câble d'alimentation, le faire remplacer exclusivement par le constructeur, dans un centre d'assistance ou par une personne qualifiée.
- L'appareil doit être raccordé à une installation de terre efficace. Faites contrôler l'installation électrique par un électricien qualifié.
- Éviter d'utiliser des rallonges avec le câble d'alimentation électrique.
- Avant toute opération de nettoyage ou d'entretien, toujours débrancher l'appareil.
- Ne pas tirer sur le câble d'alimentation électrique pour déplacer l'appareil.
- Éviter d'installer l'appareil dans des pièces dont l'air contient des gaz, de l'huile ou du soufre, ou à proximité des sources de chaleur.
- *N'utilisez pas l'appareil dans des endroits très humides (buanderie)*
- Éviter d'utiliser l'appareil sur des surfaces inclinées.
- Respecter une distance minimale de 50 cm entre l'appareil et les substances inflammables (alcool, etc.) ou les récipients sous pression (vaporisateurs, etc.)
- Ne pas poser d'objets lourds ou chauds sur l'appareil.
- Nettoyer périodiquement le filtre à air.
- Avant de le transporter, vider le réservoir d'eau de condensation.
- En cas d'élimination de l'appareil, le remettre à un centre agréé.
- Les matériaux utilisés pour l'emballage sont recyclables. Ils peuvent par conséquent être jetés dans les bennes prévues pour la collecte différenciée.
- Ne pas utiliser l'appareil à l'extérieur.
- Ne pas obstruer l'orifice d'aspiration ou de refoulement de l'air.
- Ne pas introduire les doigts dans les orifices d'entrée ou de sortie de l'air. Ne pas introduire d'objets métalliques dans les orifices de l'appareil.
- **Danger ! Éléments rotatifs : tout contact avec le ventilateur interne peut provoquer des décharges électriques ou des blessures.**
- Ne pas consommer l'eau récupérée par l'appareil ; ne pas la donner à boire aux animaux.
- Avant de déplacer l'appareil, éteindre l'interrupteur et vider le réservoir. L'eau peut déborder sur des objets et provoquer des décharges électriques ou un incendie.

## Assistance technique

Conservé la liste des Centres d'assistance technique pour y chercher le centre le plus proche de votre domicile.

## Branchement électrique

Avant de brancher la fiche dans la prise de courant, vérifier les points suivants :

- La tension de réseau correspond à celle indiquée sur la plaque.
- La prise et la ligne d'alimentation électrique sont prévues pour supporter la charge requise.
- Le type de prise est adapté à la fiche ; dans le cas contraire, faire remplacer la prise par un spécialiste.
- La presa sia collegata con un efficace impianto di terra.

## Installation

Positionner l'appareil dans la pièce à déshumidifier. Respecter les distances minimales avec les murs et les meubles (fig.1).

Dans le cas contraire, la ventilation ne s'effectuera pas correctement et compromettra le bon fonctionnement de l'appareil.

### Durant le fonctionnement.

Il est recommandé de fermer les portes et les fenêtres durant le fonctionnement de l'appareil.

L'ouverture d'une porte ou d'une fenêtre peut modifier la température et le niveau d'humidité de la pièce et prolonger le temps de déshumidification.

En cas de température inférieure à 1°C ou supérieure à 40°C, la fonction de déshumidification se désactive automatiquement et l'appareil se place en mode de ventilation seule.

Si l'humidité est inférieure à 20%, le circuit de sécurité se ferme automatiquement et le déshumidificateur s'éteint pour éviter tout endommagement.

Si l'humidité de la pièce baisse, la capacité de déshumidification diminue automatiquement.

Le fait de continuer à déshumidifier une pièce réduit l'humidité et par conséquent la capacité de déshumidification de l'appareil.

Ne pas faire tomber ou incliner l'appareil.

Si l'appareil tombe, le redresser immédiatement.

La déshumidification d'une pièce n'empêche pas la formation de condensation et de moisissures à l'extérieur ou dans des endroits peu ventilés (derrière les meubles, par exemple).

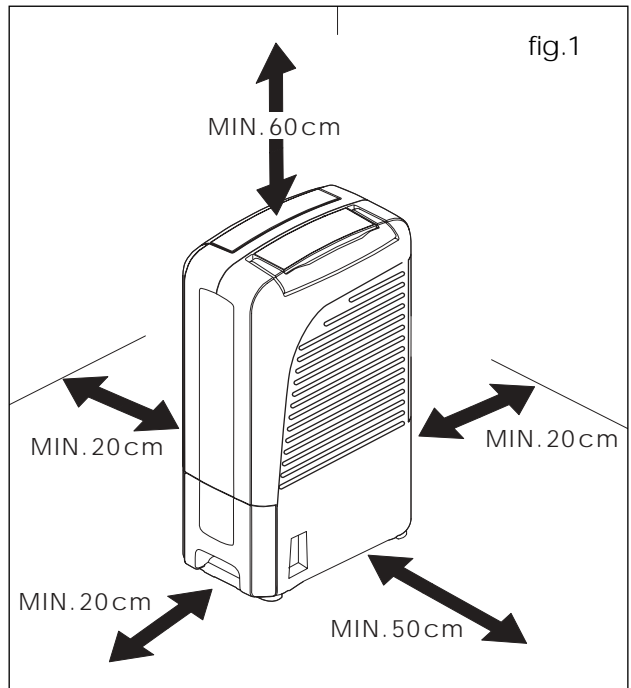

# Fonctionnement

## Déshumidification

- 1) Brancher l'appareil
  - 2) Appuyer sur le bouton ON/OFF
    - Contrôler que le voyant « réservoir plein/ absence réservoir » est éteint. Dans le cas contraire, positionner correctement le réservoir ou le vider.
    - Le déflecteur s'ouvre complètement et l'appareil démarre en mode automatique.
- Pour éteindre l'appareil, presser à nouveau le bouton POWER Off/On.

**Avant de le débrancher, attendre également l'arrêt du ventilateur : le ventilateur continue en effet à fonctionner durant environ 2 min. après l'arrêt pour permettre le refroidissement du réchauffeur.**

## Sélectionner le mode de fonctionnement

Appuyer sur le bouton déshumidification (💧). À chaque pression du bouton (💧) les voyants correspondants s'allument (AUTO,MIN,MAX).

**Auto** : maintien d'un niveau d'humidité confortable.

**Min** : fonctionnement silencieux.

**Max** : déshumidification rapide.

Remarque : le niveau d'humidité est maintenu autour de 55% en mode Auto, ce qui entraîne le démarrage et l'arrêt automatiques de l'appareil.

(Quand l'humidité atteint 55%, l'appareil se place en mode ventilation.)

## Séchage du linge

**Placer le déshumidificateur à une distance maximale de 30 cm du linge à sécher. Ne JAMAIS placer le déshumidificateur en dessous du linge à sécher**

Pour sécher le linge, sélectionner le bouton  : la pression de cette dernière permet de sélectionner l'un des deux programmes :

**ECON fonction économisateur** : Ce programme est indiqué pour la saison chaude. L'appareil fournit automatiquement de l'air chaud ou la ventilation seule afin de sécher le linge avec une consommation d'énergie réduite.

**🌀 fonction turbo** : ce programme est indiqué pour le séchage rapide des vêtements durant l'hiver.

## Minuterie pour arrêt temporisé

Avant d'utiliser cette fonction, s'assurer que l'appareil est en fonctionnement.

Chaque pression du bouton TIMER modifie le nombre d'heures de fonctionnement (2-4-8 heures).

Si la minuterie est programmée, y compris en cas de clignotement du voyant Réservoir plein, de vidage et de réinstallation du réservoir, l'appareil redémarre pour le temps restant.

## Ionisateur

Avant d'utiliser cette fonction, s'assurer que l'appareil est en fonctionnement.

Appuyer sur le bouton . Le témoin s'allume et l'appareil émet des ions négatifs à travers la grille de sortie d'air.

Appuyer à nouveau sur le bouton  pour interrompre l'émission d'ions négatifs. (Le voyant s'éteint)

La quantité d'ions négatifs produits est équivalente à celles des forêts ou cascades.

## Orientation de l'air

Enfoncer le bouton **SWING** pour activer l'oscillation automatique du déflecteur en choisissant entre trois types d'oscillations.

 1 pression (sortie d'air verticale)

 2 pressions (sortie d'air frontale)

 3 pressions (sortie d'air frontale et verticale).

Presser à nouveau le bouton **SWING** pour arrêter le déflecteur dans sa position actuelle.

# Vidage du réservoir/ Évacuation en continu

Lorsque le réservoir est plein, l'appareil s'arrête automatiquement et le voyant  de réservoir plein s'allume : vider alors le réservoir de la façon suivante :

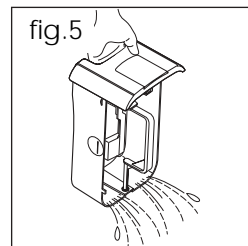
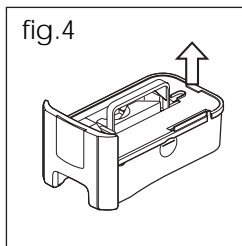
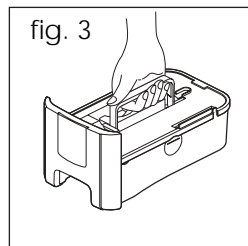
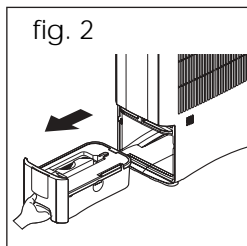

- 1 En maintenant l'appareil, retirer lentement le réservoir en le tenant par la poignée (fig. 2)
- 2 Placer la poignée du réservoir en position verticale (fig. 3).
- 3 Retirer le couvercle (fig. 4).
- 4 Vider le réservoir (fig. 5).
- 5 Remettre le couvercle en place et baisser la poignée.
- 6 Réinstaller le réservoir dans son logement.

Dès que le réservoir est remis en place, l'appareil redémarre sur la base des programmations précédentes (Le voyant Réservoir plein s'éteint).

## Important:

Ne pas retirer le flotteur de signalisation de réservoir plein placé à l'intérieur de ce dernier.

S'assurer d'avoir remis en place le bouchon en caoutchouc avant de réinstaller le réservoir. Dans le cas contraire, l'eau risque de déborder.

Lors du retrait du réservoir, ne pas toucher les composants internes du déshumidificateur.

Risque d'endommagement de l'appareil. Réinstaller avec précaution le réservoir dans son logement. Tout choc contre les parois ou introduction incorrecte peut endommager l'appareil. (Le voyant de Réservoir plein clignote) . Dans ce cas, retirer le réservoir et le réinstaller avec précaution dans son logement.

## Évacuation en continu vers l'extérieur

Si vous devez faire fonctionner l'appareil pendant longtemps sans pouvoir vider plusieurs fois le réservoir, nous vous conseillons d'utiliser l'évacuation en continu.

- 1) Enlevez le bouchon en caoutchouc de l'embout. (fig. 6).
- 2) Fixez le tuyau en caoutchouc sur l'embout. (fig. 7).
- 3) Le tuyau ne doit pas surmonter de dénivellations, autrement, l'eau restera dans le réservoir. Assurez-vous également que le tuyau ne présente pas d'étranglements.

**N.B.:** Conservez le bouchon en caoutchouc : il pourra vous être utile pour fermer le tuyau ou pour boucher l'embout si vous revenez à l'évacuation dans le réservoir (voir point A).

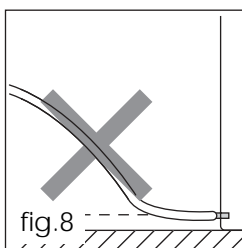
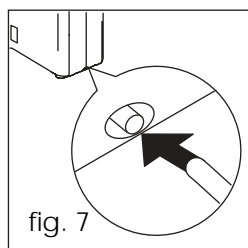
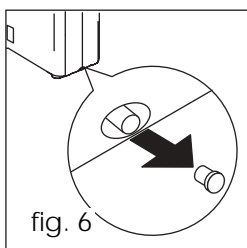

## Entretien

- Avant toute opération de nettoyage ou d'entretien, toujours débrancher l'appareil.
- Pour des raisons de sécurité, ne pas plonger le déshumidificateur dans l'eau et éviter de mouiller le câble et le voyant lumineux.

## Nettoyage de la carrosserie

- Nettoyer la carrosserie avec un chiffon humide et l'essuyer avec un chiffon sec.
- Ne jamais utiliser d'essence, d'alcool ni de solvants.
- Ne jamais vaporiser d'insecticide ni de produits similaires sous peine de déformer le matériau plastique.

## Nettoyage du filtre à air

Si le filtre est sale, la circulation de l'air est gênée et le fonctionnement du déshumidificateur est compromis. Pour cette raison, il est de bonne règle de nettoyer le filtre régulièrement. La fréquence de l'opération doit être fonction de l'environnement et de la durée du fonctionnement. En cas d'utilisation constante/systématique, il est conseillé de nettoyer le filtre toutes les semaines.

### Retrait Du Filtre

- Retirer le filtre au moyen de la poignée (fig. 9).
- Éliminer la poussière déposée sur le filtre au moyen d'un aspirateur.

**Ne jamais laver le filtre à l'eau.**

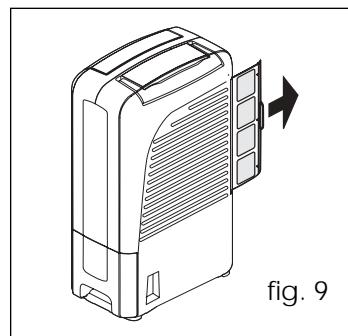

## Nettoyage périodique du réservoir (1 fois par mois).

- Retirer le réservoir et ôter le couvercle comme indiqué page précédente.  
**NE PAS retirer le flotteur !**
- Rincer tous les composants à l'eau deux ou trois fois de suite.  
En fonction du lieu d'utilisation du déshumidificateur, l'intérieur du réservoir peut accumuler les saletés et poussières de l'air ambiant ; utiliser dans ce cas un détergent délicat pour éliminer les taches récalcitrantes.

## Périodes d'inactivité prolongée

- Débrancher l'appareil et vider l'eau du réservoir.
- Nettoyer le filtre et le réinstaller.
- Couvrir l'appareil avec un sac en plastique pour le protéger de la poussière.



# En cas de problème

Contrôler les points suivants avant de contacter le Centre d'assistance technique agréé le plus proche.

Problèmes	Causes	Solutions
L'appareil ne fonctionne pas (voyants éteints)	<ul style="list-style-type: none"><li>• la fiche est débranchée</li><li>• panne de courant</li><li>• le réservoir d'eau est plein</li><li>• le réservoir est mal positionné</li></ul>	<ul style="list-style-type: none"><li>• brancher la fiche dans la prise</li><li>• vérifier l'alimentation</li><li>• vider le réservoir</li><li>• positionner correctement le réservoir</li></ul>
L'appareil fonctionne en déshumidification (voyant allumé), mais ne réduit pas l'humidité	<ul style="list-style-type: none"><li>• le filtre est obstrué</li><li>• la température ou l'humidité de la pièce est trop basse</li> <li>• la pièce est trop grande</li><li>• les sources d'humidité (casseroles en ébullition, etc.) de la pièce sont trop nombreuses.</li><li>• les grilles d'entrée et de sortie d'air sont bouchées</li></ul>	<ul style="list-style-type: none"><li>• nettoyer le filtre</li><li>• il est normal que l'appareil ne déshumidifie pas dans certaines conditions (il est dans ce cas conseillé de chauffer la pièce à déshumidifier)</li> <li>• éliminer les dépôts</li></ul>
Voyant alarme allumé 		<ul style="list-style-type: none"><li>• s'adresser à un centre d'assistance autorisé par le fabricant.</li></ul>

# Caractéristiques techniques

Tension d'alimentation  
Puissance absorbée  
Puissance maximale absorbée  
Courant absorbé  
Quantité d'ions négatifs  
Hygrostat  
Vitesse ventilateur  
Filtre à air  
Dimensions L x H x P  
Capacité réservoir  
Limites de fonctionnement

- température
- humidité relative

	Voir plaque signalétique
	"
	"
	"
	10000/cm <sup>3</sup> environ
	oui
	2
	oui
	324x187x483mm
	2 litres environ
	<b>Déshumidification</b>
	1° - 35°
	30 - 95%