

Le manuel d'utilisation sous forme électronique a été mis en circulation conformément au "Termes et conditions des manuels d'utilisation Nokia 7 juin 1998" ("Nokia User's Guides Terms and Conditions, 7th June, 1998".)

Manuel d'utilisation



9355166

1. édition

DÉCLARATION DE CONFORMITÉ

Nous, NOKIA CORPORATION, déclarons sous notre seule responsabilité la conformité du produit NHL-4j aux dispositions de la directive européenne 1999/5/CE.

La déclaration de conformité peut être consultée à l'adresse suivante
http://www.nokia.com/phones/declaration_of_conformity/.

Copyright © 2003 Nokia. Tous droits réservés.

La reproduction, le transfert, la distribution ou le stockage d'une partie ou de la totalité du contenu de ce document, sous quelque forme que ce soit, sans l'autorisation écrite préalable de Nokia est interdite.

Nokia, Nokia Connecting People, Xpress-on et Pop-Port sont des marques commerciales ou des marques déposées de Nokia Corporation. Les autres noms de produits et de sociétés mentionnés dans ce document peuvent être des marques commerciales ou des noms de marques de leurs détenteurs respectifs.

Nokia tune est une marque de son de Nokia Corporation.

Brevet américain n° 5818437 et autres brevets en attente. Logiciel T9 Text Input Copyright (C) 1997-2003. Tegic Communications, Inc. Tous droits réservés.



Includes RSA BSAFE cryptographic or security protocol software from RSA Security.



Java est une marque commerciale de Sun Microsystems, Inc.

Nokia applique une méthode de développement continu. Par conséquent, Nokia se réserve le droit d'apporter des changements et des améliorations à tout produit décrit dans ce document, sans aucun préavis.

Nokia ne peut en aucun cas être tenue pour responsable de toute perte de données ou de revenu, ainsi que de tout dommage particulier, incident, consécutif ou indirect.

Le contenu de ce document est fourni "en l'état". À l'exception des lois obligatoires applicables, aucune garantie sous quelque forme que ce soit, explicite ou implicite, y compris, mais sans s'y limiter, les garanties implicites d'aptitude à la commercialisation et d'adéquation à un usage particulier, n'est accordée quant à la précision, à la fiabilité ou au contenu du document. Nokia se réserve le droit de réviser ce document ou de le retirer à n'importe quel moment sans préavis.

Pour vous assurer de la disponibilité des produits, qui peut varier en fonction des régions, contactez votre revendeur Nokia le plus proche.

9355166/1. édition

Sommaire

POUR VOTRE SÉCURITÉ.....	12
Informations générales	16
Étiquettes dans le coffret de vente	16
Codes d'accès.....	16
Présentation des fonctions du téléphone.....	18
Appareil photo.....	18
Service de messagerie multimédia (MMS)	18
Son polyphonique (MIDI).....	19
Applications MIDP JavaTM	19
Paramètres du service OTA (Over The Air).....	20
GPRS (General Packet Radio Service)	20
Mémoire partagée.....	21
1. Votre téléphone	22
Touches et connecteurs	22
Mode veille.....	24
Économiseur d'écran	25
Fond d'écran	25
Principaux témoins en mode veille.....	25
Placer la bride de poignet	27
Kit oreillette	27
2. Prise en main	29
Installer la carte SIM et la batterie	29
Charger la batterie.....	32



Allumer et éteindre le téléphone	33
Verrouillage du clavier	34
Changer les façades	35
3. Fonctions d'appel	37
Appeler.....	37
Appel abrégé d'un numéro de téléphone	38
Appel en conférence.....	38
Répondre à un appel ou le rejeter	39
Mise en attente des appels	40
Options accessibles pendant un appel	40
Haut-parleur.....	41
4. Écrire un texte	42
Activer ou désactiver la saisie intuitive	42
Écriture intuitive	43
Écrire des mots composés.....	44
Saisie de texte habituelle.....	44
Conseils pour la rédaction	45
5. Utilisation du menu	47
Accéder à une fonction de menu	47
Liste des fonctions de menu.....	49
6. Fonctions de menu	53
Messages (Menu 1).....	53
Messages texte	53
Écrire et envoyer des messages	54
Options d'envoi de message	54
Écrire et envoyer un e-mail	55



Lire un message ou un e-mail et y répondre.....	56
Dossiers des messages lus et à envoyer.....	58
Modèles.....	58
Dossiers Archives et Mes dossiers.....	59
Messages multimédia.....	59
Rédiger et envoyer un message multimédia.....	60
Lire un message multimédia et y répondre.....	62
Dossiers des messages lus, à envoyer, enregistrés et envoyés.....	63
Mémoire pour messages multimédia pleine.....	64
Supprimer des messages.....	64
Chat.....	65
Messages vocaux.....	66
Messages d'infos.....	66
Paramètres de messages.....	67
Paramètres de messages texte et e-mail.....	67
Paramètres de remplacement.....	68
Paramètres des messages multimédia.....	68
Paramètre de taille de police.....	70
Commandes de services.....	70
Journal (Menu 2).....	71
Listes des appels récents.....	71
Compteurs d'appels et de durée d'appel.....	72
Répertoire (Menu 3).....	73
Paramétrer le répertoire.....	74
Enregistrer des noms et numéros de téléphone (Ajouter nom).....	74
Enregistrer plusieurs numéros et notes par nom.....	75
Changer le numéro par défaut.....	76
Rechercher un nom dans le répertoire.....	76



Modifier un nom, un numéro ou une note de texte.....	77
Effacer des noms et des numéros.....	77
Supprimer un numéro ou une note	78
Copier un répertoire.....	78
Envoyer et recevoir une carte de visite.....	79
Recevoir une carte de visite	79
Envoyer une carte de visite.....	79
Appels abrégés.....	80
Numéros Info.....	80
N° de service.....	80
Mes numéros.....	81
Groupes d'appel.....	81
Modes (Menu 4)	82
Paramètres (Menu 5).....	83
Touche écran droite.....	83
Paramètres de date et d'heure.....	84
Horloge.....	84
Date	84
Mise à jour automatique de la date et de l'heure.....	84
Paramètres d'appel.....	85
Renvoi d'appel	85
Réponse toutes touches.....	86
Rappel automatique	86
Appels abrégés.....	86
Mise en attente des appels.....	86
Résumé après appel	86
Envoyer mon numéro.....	87
Ligne appels sortants.....	87



Paramètres du téléphone.....	87
Langue	87
Infos sur la mémoire.....	88
Verrouillage automatique du clavier.....	88
Affichage infos cellule	89
Message d'accueil.....	89
Choix du réseau.....	89
Confirmer les actions SIM.....	90
Activation de l'aide	90
Bip d'allumage.....	90
Paramètres d'affichage.....	90
Fond d'écran.....	90
Schéma de couleurs	91
Logo de l'opérateur	91
Économiseur d'écran.....	92
Luminosité de l'écran	92
Paramètres de sonorisation.....	92
Paramètres des accessoires.....	93
Paramètres de sécurité.....	94
Rétablir la configuration d'origine.....	96
Radio (Menu 6).....	96
Régler une station radio.....	97
Utiliser la radio	97
Appareil photo (Menu 7).....	99
Pour prendre une photo	100
Paramètres de l'appareil photo	101
Galerie (Menu 8).....	101
Organiseur (Menu 9).....	103



Réveil	104
Lorsque l'heure programmée est atteinte.....	104
Agenda	105
Rédiger une note sur l'agenda	106
Alarme déclenchée par une note	107
A faire	107
Jeux (Menu 10)	109
Lancer un jeu.....	109
Autres options disponibles pour un jeu ou un ensemble de jeux.....	109
Services jeux	110
État de la mémoire pour les jeux.....	110
Paramètres des jeux	111
Applications (Menu 11)	111
Lancer une application	111
Autres options disponibles pour une application ou un ensemble d'applications	112
Télécharger une application.....	113
État de la mémoire pour les applications	114
Suppléments (Menu 12)	114
Calculatrice.....	114
Convertir des devises.....	115
Compte à rebours.....	116
Chronomètre.....	116
Observation de durée et fractions de temps.....	117
Temps par tour	117
Consulter ou effacer les relevés de temps.....	118
Portefeuille.....	118
Enregistrer et modifier des informations personnelles relatives aux cartes.....	119
Notes perso.....	120



Paramètres du portefeuille	120
Procédure de paiement des achats avec le portefeuille.....	120
Synchronisation.....	121
Synchroniser à partir du téléphone.....	122
Enregistrer les paramètres de synchronisation reçus sous forme de message texte ..	123
Saisir manuellement les paramètres de synchronisation.....	123
Synchroniser à partir du PC.....	124
Connectivité (Menu 13).....	124
Infrarouge.....	124
GPRS	126
Connexion GPRS	126
Paramètres modem GPRS.....	126
Services WAP (Menu 14).....	127
Procédure de base pour accéder aux services WAP et les utiliser	128
Configurer le téléphone pour un service WAP.....	128
Enregistrer les paramètres de service reçus sous forme de message texte	128
Saisir manuellement les paramètres de service.....	129
Se connecter à un service WAP	130
Navigation dans un service WAP.....	131
Utilisation des touches du téléphone pendant la navigation.....	131
Options accessibles pendant la navigation.....	131
Appel direct.....	132
Terminer une connexion WAP	133
Paramètres d'apparence du navigateur WAP.....	133
Paramètres des cookies	133
Signets.....	134
Recevoir un signet.....	135
Messages services	135



Configurer le téléphone pour la réception des messages de services	136
Mémoire cache	136
Sécurité du navigateur	137
Module de sécurité.....	137
Certificats	138
Signature numérique.....	139
Services SIM (Menu 15).....	140
7. Connectivité PC	141
PC Suite.....	141
GPRS, HSCSD et CSD.....	143
Utiliser les applications de communication de données.....	143
8. Informations sur la batterie.....	145
Charge et décharge.....	145
PRÉCAUTIONS D'UTILISATION ET MAINTENANCE.....	147
INFORMATIONS IMPORTANTES RELATIVES À LA SÉCURITÉ	149



POUR VOTRE SÉCURITÉ

Veillez lire ces instructions simples. Il peut être dangereux voire illégal de ne pas respecter ces règles. Des informations détaillées sont fournies plus loin dans ce manuel.



Ne mettez pas votre téléphone sous tension lorsque l'utilisation des téléphones sans fil est interdite ou lorsqu'il risque de provoquer des interférences ou de présenter un danger.



LA SÉCURITÉ ROUTIÈRE AVANT TOUT

N'utilisez pas de téléphone portable lorsque vous êtes au volant d'une voiture.



INTERFÉRENCES

Tous les téléphones sans fil peuvent subir des interférences susceptibles d'avoir une incidence sur leurs performances.



MISE HORS TENSION DANS LES CENTRES HOSPITALIERS

Suivez tous les règlements ou instructions. Éteignez votre téléphone à proximité des équipements médicaux.



MISE HORS TENSION DANS LES AVIONS

Les téléphones sans fil peuvent provoquer des interférences dans les avions.



MISE HORS TENSION DANS LES STATIONS-ESSENCE

N'utilisez pas votre téléphone dans une station-essence, ni à proximité de carburant ou de produits chimiques.



MISE HORS TENSION DANS LES LIEUX OÙ SONT UTILISÉS DES EXPLOSIFS

N'utilisez pas votre téléphone dans des endroits où sont utilisés des explosifs. Veuillez examiner attentivement les restrictions et suivre les règlements ou les instructions.





UTILISATION CORRECTE

N'utilisez votre téléphone que dans la position normale prévue. Ne touchez pas l'antenne inutilement.



UTILISATION DU PERSONNEL HABILITÉ

L'installation et la réparation de votre équipement téléphonique doivent être effectuées uniquement par le personnel habilité.



ACCESSOIRES ET BATTERIES

N'utilisez que des accessoires et des batteries agréés. Ne connectez pas d'appareils incompatibles.



CONNEXION À D'AUTRES APPAREILS

Lorsque vous connectez votre téléphone à un autre appareil, veuillez consulter le manuel d'utilisation de ce dernier pour en savoir plus sur les instructions relatives à la sécurité. Ne connectez pas d'appareils incompatibles.



COPIES DE SAUVEGARDE

N'oubliez pas de faire des copies de sauvegarde de toutes les données importantes.





ÉTANCHÉITÉ

Votre téléphone n'est pas étanche. Maintenez l'appareil au sec.





ÉMISSION DES APPELS

Assurez-vous que le téléphone est sous tension et qu'il se trouve dans une zone de service. Entrez le numéro de téléphone, y compris l'indicatif, puis appuyez sur . Pour terminer un appel, appuyez sur . Pour répondre à un appel, appuyez sur .





APPELS D'URGENCE

Assurez-vous que le téléphone est sous tension et qu'il se trouve dans une zone de service. Appuyez sur  autant de fois que nécessaire (par ex. pour terminer un appel, quitter un menu, etc.) pour effacer l'écran. Entrez le numéro d'urgence, puis appuyez sur . Indiquez l'endroit où vous vous trouvez. N'interrompez pas l'appel avant d'en recevoir l'instruction.

■ Services réseau

Le téléphone sans fil décrit dans ce manuel est agréé pour les réseaux EGSM 900, GSM 1800 et GSM 1900.

La fonction tri-bande n'est pas disponible sur tous les réseaux. Renseignez-vous auprès de votre prestataire de services local pour savoir si vous pouvez vous abonner à cette fonctionnalité et l'utiliser.

Un certain nombre de fonctions spécifiées dans ce manuel sont appelées "services réseau". Il s'agit de fonctions spéciales disponibles auprès des opérateurs de téléphonie mobile. Avant de pouvoir bénéficier de ces services, vous devez vous abonner à la ou aux fonction(s) demandée(s) auprès de votre prestataire et vous procurer les instructions nécessaires à leur utilisation.



Remarque : Certains réseaux ne prennent pas en charge tous les caractères et/ou services spécifiques à une langue.

■ À propos des accessoires

Vérifiez le numéro de modèle du chargeur avant de l'utiliser avec cet appareil. Cet appareil est conçu pour être utilisé avec une alimentation à partir des chargeurs ACP-12, ACP-8, ACP-7 et LCH-9.





Attention : Utilisez uniquement des batteries, des chargeurs et des accessoires agréés par le constructeur du téléphone et conçus pour ce modèle de téléphone spécifique. L'utilisation d'appareils d'un autre type peut annuler toute autorisation ou garantie s'appliquant au téléphone et peut présenter des risques.

Pour vous procurer ces accessoires agréés, veuillez vous adresser à votre revendeur. Lorsque vous débranchez un accessoire, déconnectez-le par la fiche et non par le cordon.



Informations générales

■ Étiquettes dans le coffret de vente

Ces étiquettes contiennent des informations importantes pour les services d'après-vente et d'assistance aux clients.

Collez l'étiquette **B** sur votre carte de garantie.

Collez l'étiquette **A** sur la Carte d'invitation au Club Nokia incluse dans l'emballage.

■ Codes d'accès

- **Code de sécurité (5 à 10 chiffres)** : Fourni avec le téléphone, il sert à protéger celui-ci contre toute utilisation à votre insu. Le code prédéfini est 12345. Changez-le et gardez le nouveau code secret en lieu sûr, séparé de votre téléphone. Pour changer le code et configurer le téléphone pour qu'il le demande, voir [Paramètres de sécurité](#), page 94.
- **Codes PIN et PIN2 (4 à 8 chiffres)** : Le code PIN (Personal Identification Number) est le numéro d'identification personnel qui protège votre carte SIM contre toute utilisation non autorisée. Le code PIN est généralement fourni avec la carte SIM.

Configurez le téléphone pour qu'il demande le code PIN à chaque mise sous tension (voir [Paramètres de sécurité](#), page 94).



Ce code, éventuellement fourni avec la carte SIM, est nécessaire pour accéder à certaines fonctions, comme les compteurs d'unités téléphoniques.

Si vous saisissez un code PIN incorrect trois fois de suite, le téléphone risque d'afficher *Carte SIM bloquée*, auquel cas il vous demande d'entrer le code PUK. Vous pouvez obtenir ce code auprès de votre prestataire de services.

- **Codes PUK et PUK2 (8 chiffres)** : Le code PUK (Personal Unblocking Key) est la clé personnelle de déblocage nécessaire pour changer un code PIN bloqué. Le code PUK2 est nécessaire pour changer un code PIN2 bloqué.

Si ces codes ne sont pas fournis avec la carte SIM, demandez-les à votre prestataire de services.

- **Mot de passe de limitation (4 chiffres)** : Ce mot de passe est nécessaire pour accéder à l'option *Limitation des appels* (voir [Paramètres de sécurité](#), page 94). Vous pouvez obtenir ce mot de passe auprès de votre prestataire de services.
- **PIN signature** : Le code PIN de signature est nécessaire pour la signature numérique. Voir [Signature numérique](#), page 139. Il est fourni avec la carte SIM lorsque celle-ci contient un module de sécurité.

Si vous saisissez un code PIN incorrect plusieurs fois de suite, le téléphone risque d'afficher *Code PIN bloqué*, auquel cas il vous demande d'entrer le code PUK. Procurez-vous le code PUK auprès de votre prestataire de services.

- **Code portefeuille (4 à 10 chiffres)** : Le code portefeuille est nécessaire pour accéder aux services du portefeuille. Si vous saisissez un mauvais code portefeuille plusieurs fois de suite, le portefeuille se bloque pendant 5 minutes. Pour plus d'informations, voir [Portefeuille](#), page 118.



Présentation des fonctions du téléphone

Le téléphone Nokia 7250 fournit de nombreuses fonctions très pratiques pour la vie de tous les jours, notamment l'agenda, l'horloge, le réveil, l'appareil photo, la radio et bien d'autres. Il existe toute une gamme de façades Nokia Xpress-on™ en couleurs. Pour changer les façades, voir [Changer les façades](#), page 35.

■ Appareil photo

Votre téléphone possède un appareil photo intégré. Après avoir pris une photo, vous pouvez la joindre à un message multimédia et l'envoyer par MMS (Multimedia Messaging Service).

Les photos peuvent également servir de fond d'écran en mode veille.

Vous pouvez enregistrer les photos sur un PC compatible à l'aide du logiciel PC Suite.

■ Service de messagerie multimédia (MMS)

Ce téléphone a la capacité d'envoyer des messages multimédia composés de texte et d'image, et de recevoir des messages contenant du texte, de l'image et du son. Vous pouvez enregistrer les images et les sonneries pour personnaliser votre téléphone. Voir [Messages multimédia](#), page 59.



■ Son polyphonique (MIDI)

Un son polyphonique est constitué de plusieurs composants sonores joués simultanément, donnant l'effet d'une mélodie réelle diffusée par un haut-parleur. Les sons polyphoniques servent de sonnerie et de signalisation des messages. Votre téléphone propose les sonorités de plus de 40 instruments, mais quatre seulement peuvent être joués simultanément pour composer les sons polyphoniques. Le téléphone prend en charge le format SP-MIDI (Scalable Polyphonic MIDI).

Vous pouvez recevoir des sonneries polyphoniques via le service multimédia (voir [Lire un message multimédia et y répondre](#), page 62), ou les télécharger par le menu Galerie (voir [Galerie \(Menu 8\)](#), page 101) ou avec le logiciel PC Suite (voir [PC Suite](#), page 141).

■ Applications MIDP Java™

Votre téléphone supporte la technologie Java et contient quelques applications et jeux en Java, spécialement conçus pour les téléphones mobiles. Vous pouvez télécharger sur votre téléphone d'autres applications ou jeux à partir d'un PC compatible en utilisant un logiciel d'installation Java ou à partir de services WAP, par exemple ceux du Club Nokia. Voir [Jeux \(Menu 10\)](#), page 109.



■ Paramètres du service OTA (Over The Air)

Pour que vous puissiez utiliser les services WAP, MMS, GPRS et autres services sans fil, votre téléphone doit être configuré de manière appropriée. Vous pouvez obtenir les paramètres directement par message OTA, puis les enregistrer simplement dans le téléphone. Pour connaître la disponibilité de ces paramètres, contactez votre opérateur réseau, votre prestataire de services ou le revendeur Nokia agréé le plus proche.

■ GPRS (General Packet Radio Service)

Le GPRS, service général de radiocommunication par paquets, est une technologie permettant l'utilisation des téléphones mobiles pour émettre et recevoir des données via un réseau IP (Internet Protocol). C'est une porteuse de données permettant l'accès sans fil aux réseaux de données comme Internet. Les services WAP, les messageries SMS et MMS, le téléchargement d'applications Java™ et les connexions PC distantes (par exemple, Internet et e-mail) utilisent le GPRS.

Pour pouvoir utiliser la technologie GPRS

- Pour connaître la disponibilité de ce service et les modalités d'abonnement, renseignez-vous auprès de votre opérateur réseau ou de votre prestataire de services.
- Enregistrez les paramètres GPRS pour chacune des applications utilisant cette technologie.

Voir [Configurer le téléphone pour un service WAP](#), page 128, [Paramètres de messages](#), page 67, et [GPRS](#), page 126.



Tarifs pour GPRS et les applications l'utilisant

Pour des informations plus détaillées sur la tarification, renseignez-vous auprès de votre opérateur réseau ou de votre prestataire de services.

■ Mémoire partagée

La mémoire partagée peut être utilisée par les fonctions suivantes de votre téléphone : répertoire, messages texte et multimédia, images et sonneries de la galerie, agenda, notes de tâches à faire ainsi que jeux et applications Java. L'utilisation de l'une de ces fonctions peut réduire l'espace disponible dans la mémoire partagée pour les autres fonctions qui s'en servent. Cela est particulièrement vrai dans le cas d'une utilisation intensive de l'une des fonctions (bien que certaines fonctions disposent d'une quantité réservée de mémoire en plus de l'espace qu'elles utilisent dans la mémoire partagée). Par exemple, pour l'enregistrement de nombreuses images, d'applications Java (etc.), l'ensemble de la mémoire partagée est nécessaire, et un message peut indiquer sur le téléphone que la mémoire partagée est pleine. Dans ce cas, effacez certaines informations ou entrées enregistrées dans la mémoire partagée.



1. Votre téléphone

■ Touches et connecteurs

1. Touche marche/arrêt ①

Allume et éteint le téléphone.

Si vous appuyez brièvement sur cette touche lorsque le clavier est verrouillé, l'écran du téléphone s'éclaire pendant 15 secondes environ.

2. Touches de volume



Pour régler le volume de l'écouteur, du kit oreillette et du haut-parleur.

3. Touches de défilement dans 4 directions



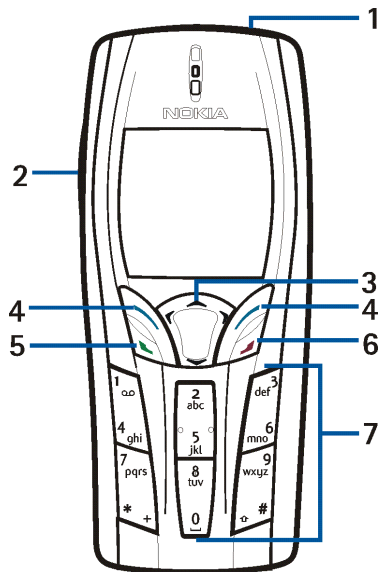





Utilisez ces touches pour faire défiler les noms, les numéros de téléphone, les menus ou les paramètres.



4. Touches de sélection  et 

Les fonctions de ces touches varient suivant le libellé affiché au-dessus de celles-ci. Voir [Mode veille](#), page 24.

5.  compose un numéro de téléphone et répond à un appel. En mode veille, affiche le dernier numéro de téléphone appelé.
6.  termine l'appel actif. **Quitte toute fonction.**
7.  -  permettent la saisie des chiffres et des caractères.
 +  et  sont utilisées pour diverses fonctions.

1. Connecteur chargeur
2. Connecteur Pop-Port™ pour kits oreillette et le câble de données par exemple
3. Port infrarouge (IR)
4. Objectif de l'appareil photo sur la façade arrière du téléphone.

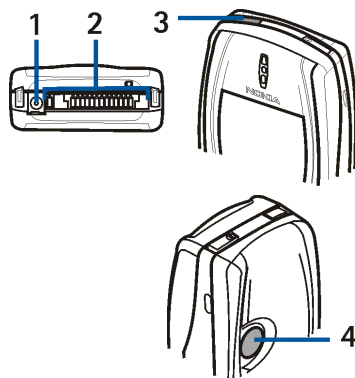

■ Mode veille

Lorsque le téléphone est prêt à l'emploi et qu'aucun caractère n'est saisi à l'écran, il est en mode veille.

1. Indique le réseau cellulaire actuellement utilisé par le téléphone.
2. Indique la puissance du signal du réseau cellulaire à l'endroit où vous vous trouvez. Plus la barre est haute, plus le signal est puissant.
3. Indique le niveau de charge de la batterie. Plus la barre est haute, plus le niveau de charge de la batterie est élevé.
4. En mode veille, la touche de sélection gauche indique **Menu**.
5. En mode veille, la touche de sélection droite indique **Noms** ou **Aller à**.

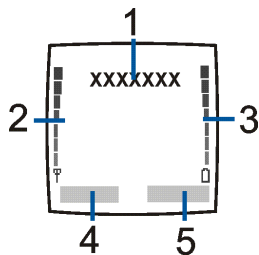

Pour activer une fonction associée à la touche de sélection **Aller à**, appuyez sur **Aller à**, faites défiler jusqu'à la fonction souhaitée et sélectionnez-la.

Pour définir les fonctions pour la touche de sélection de droite, voir [Touche écran droite](#), page 83.

Voir aussi [Principaux témoins en mode veille](#), page 25.



Économiseur d'écran





Pour économiser l'énergie, le téléphone active automatiquement en mode veille cet écran représentant une horloge numérique. L'économiseur d'écran est activé au bout d'un délai d'inactivité du téléphone, quand aucune fonction n'est utilisée. Voir [Économiseur d'écran](#), page 92. Appuyez sur n'importe quelle touche pour désactiver l'économiseur d'écran.

Notez que si vous n'avez pas réglé l'heure, 00:00 est affiché. Pour régler l'heure, voir [Horloge](#), page 84.









Fond d'écran

Vous pouvez paramétrer le téléphone pour qu'un fond d'écran s'affiche en mode veille. Voir [Fond d'écran](#), page 90.

Principaux témoins en mode veille

-  Vous avez reçu un ou plusieurs messages texte ou image. Voir [Lire un message ou un e-mail et y répondre](#), page 56.
-  Vous avez reçu un ou plusieurs messages multimédia. Voir [Lire un message multimédia et y répondre](#), page 62.
-  Vous avez reçu un ou plusieurs messages vocaux. Voir [Messages vocaux](#), page 66.
-  Le clavier est verrouillé. Voir [Verrouillage du clavier](#), page 34.



-  Le téléphone ne sonne pas à l'arrivée d'un appel ou d'un message texte lorsque la *Signalisation des appels* est définie à *Désactiver* et la *Signalisation des messages* à *Pas de tonalité*. Voir [Paramètres de sonorisation](#), page 92.
-  Le réveil est positionné sur *Activer*. Voir [Réveil](#), page 104.
-  Le compte à rebours est activé. Voir [Compte à rebours](#), page 116.
-  Le chronomètre tourne en arrière-plan. Voir [Chronomètre](#), page 116.
-  Une connexion GPRS distante est établie (voir [Paramètres modem GPRS](#), page 126). Ce témoin est affiché dans le coin supérieur gauche de l'écran.
-  La connexion GPRS est interrompue (en garde) par exemple lorsqu'il y a un appel entrant ou sortant durant une connexion GPRS distante.
-  Témoin de connexion infrarouge (voir [Infrarouge](#), page 124).
-  Tous vos appels sont renvoyés vers un autre numéro (*Renvoi de tous les appels vocaux*). Si vous avez deux lignes téléphoniques, le témoin de renvoi est  pour la première ligne et  pour la seconde. Voir [Renvoi d'appel](#), page 85.
- 1** ou **2** Si vous disposez de deux lignes téléphoniques, le témoin indique la ligne sélectionnée. Voir [Ligne appels sortants](#), page 87.
-  Le haut-parleur est activé. Voir [Haut-parleur](#), page 41.
-  Les appels sont restreints à un groupe limité. Voir [Paramètres de sécurité](#), page 94.



 Un mode programmé est sélectionné. Voir [Modes \(Menu 4\)](#), page 82.

   ou 

Un kit oreillette, un accessoire mains libres, un kit à induction ou un support musical est connecté au téléphone.

Pour que le téléphone affiche l'heure et la date en mode veille, voir [Horloge](#), page 84 et [Date](#), page 84.

■ Placer la bride de poignet

Fixez la bride comme indiqué sur la figure puis serrez-la.

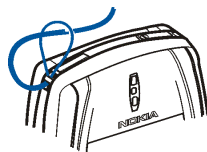

■ Kit oreillette

Connectez le kit oreillette stéréo HDS-3 au connecteur Pop-Port de votre téléphone comme indiqué sur le schéma.

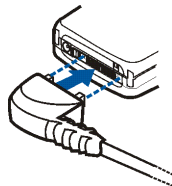

Par exemple, vous pouvez porter le kit oreillette comme illustré ci-contre.

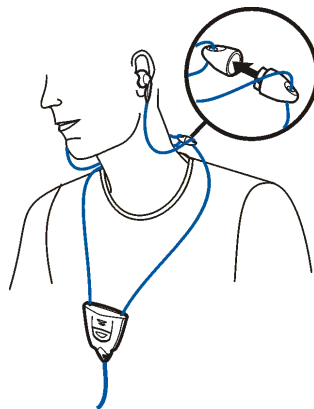

2. Prise en main

■ Installer la carte SIM et la batterie

- Gardez les micros cartes SIM hors de portée des enfants.
- La carte SIM et ses contacts pouvant être facilement endommagés par des éraflures ou des torsions, manipulez-la avec précaution lors de son insertion ou de son retrait.
- Avant d'installer la carte SIM, vérifiez que le téléphone est éteint et retirez la batterie.

1. Pour enlever la façade arrière du téléphone :

Au dos du téléphone, appuyez sur le bouton de déverrouillage de la façade arrière (1) et retirez cette dernière du téléphone (2).

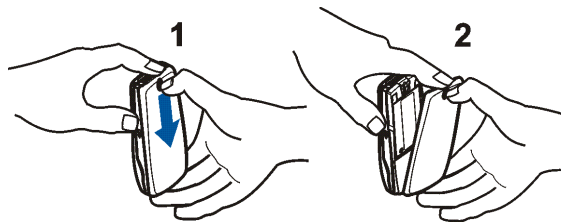

2. Retirez la batterie en soulevant son extrémité grâce aux griffes d'accrochage (3).

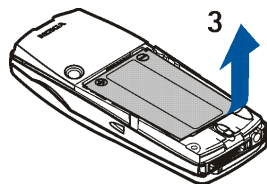

3. Pour libérer l'étui de la carte SIM, faites-le glisser vers l'arrière (4), puis ouvrez-le (5).

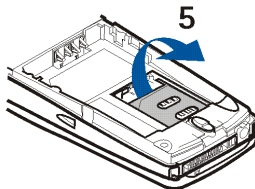
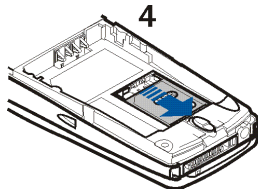

4. Insérez la carte SIM dans l'étui (6). Vérifiez qu'elle est insérée correctement et que ses connecteurs dorés se retrouvent au dos de la carte.

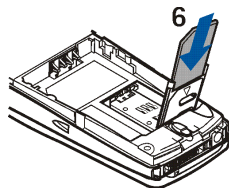

5. Refermez l'étui (7) et fixez-le (8).

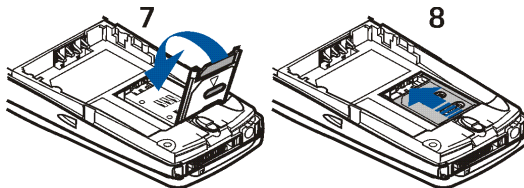

6. Replacez la batterie (9).

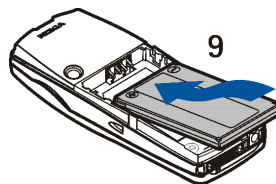

7. Pour replacer la façade arrière :

Placez d'abord le sommet de la façade arrière sur le loquet de verrouillage en haut du téléphone (10). Placez la façade arrière en face des loquets de verrouillage latéraux du téléphone et appuyez pour qu'elle s'enclenche (11).

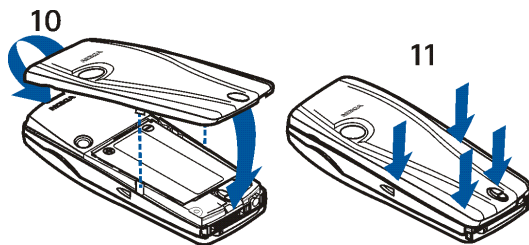

■ Charger la batterie

1. Branchez la fiche du chargeur à la borne femelle située sur la base du téléphone.
2. Connectez le chargeur à une prise secteur murale.

Le texte *En charge* s'affiche brièvement si le téléphone est allumé. Si la batterie est complètement vide, quelques minutes peuvent s'écouler avant que le témoin de charge s'affiche à l'écran et avant que vous puissiez effectuer des appels.

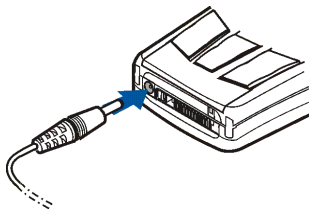

Vous pouvez utiliser votre téléphone lorsque le chargeur y est connecté.

Le temps de charge dépend du chargeur et de la batterie utilisés. Par exemple, en mode veille il faut jusqu'à 1 heure 30 minutes pour charger une batterie BLD-3 avec un chargeur ACP-12.

■ Allumer et éteindre le téléphone

Pressez et maintenez la touche marche/arrêt  appuyée.

Si le téléphone affiche *Insérez carte SIM* alors que la carte SIM est correctement insérée, ou bien *Carte SIM non supportée*, contactez votre opérateur réseau ou votre prestataire de services. Votre téléphone ne prend pas en charge les cartes SIM 5 volts. La carte a peut-être besoin d'être changée.



- Si le téléphone vous demande le code PIN, saisissez-le (**** s'affiche à l'écran) et appuyez sur **Valider**.

Voir aussi *Demande du code PIN* à la section [Paramètres de sécurité](#), page 94, et [Codes d'accès](#), page 16.

- Si le téléphone vous demande le code de sécurité, saisissez-le (***** s'affiche à l'écran) et appuyez sur **Valider**.

Voir aussi [Codes d'accès](#), page 16.



Attention : Ne mettez pas votre téléphone sous tension lorsque l'utilisation des téléphones sans fil est interdite ou lorsqu'il risque de provoquer des interférences ou de présenter un danger.



CONSEILS POUR UN BON FONCTIONNEMENT DE L'APPAREIL : Votre téléphone est muni d'une antenne intégrée. Comme pour tout appareil de transmission par fréquences radioélectriques, ne touchez pas inutilement l'antenne lorsque le téléphone est sous tension. Tout contact avec l'antenne altère la qualité de la communication et risque de faire fonctionner le téléphone à une puissance plus élevée que nécessaire. Évitez de toucher l'antenne pendant un appel pour optimiser ses performances ainsi que la durée de communication du téléphone.

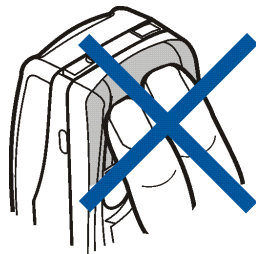

■ Verrouillage du clavier

Le verrouillage du clavier empêche l'activation accidentelle des touches, par exemple lorsque le téléphone est dans votre sac.

- **Verrouiller le clavier**

En mode veille, appuyez sur **Menu** puis sur *** +** dans la seconde et demie qui suit.

- **Déverrouiller le clavier**

Appuyez sur **Activer** puis sur *** +** dans la seconde et demie qui suit.

Pour répondre à un appel lorsque le clavier est verrouillé, appuyez sur . Durant l'appel, les touches du téléphone fonctionnent normalement. Lorsque vous terminez l'appel, ou si vous le rejetez, le clavier est à nouveau automatiquement verrouillé.

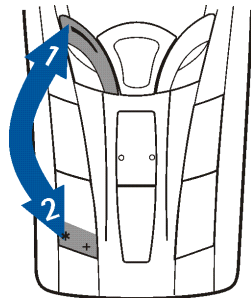

Pour le verrouillage automatique du clavier, voir [Verrouillage automatique du clavier](#), page 88.

Pour verrouiller le clavier pendant un appel, voir [Options accessibles pendant un appel](#), page 40.



Remarque : Lorsque le verrouillage du clavier est activé, il peut être possible d'émettre des appels au numéro d'urgence programmé dans votre téléphone (par exemple, 112, 911 ou tout autre numéro d'urgence officiel). Entrez le numéro d'urgence, puis appuyez sur . Le numéro ne s'affiche qu'après la saisie du dernier chiffre.

■ Changer les façades

Avant de procéder au remplacement de la façade, mettez toujours le téléphone hors tension et débranchez le chargeur ou tout autre appareil. Veillez à ce que les façades soient toujours bien fixées, que le téléphone soit en cours d'utilisation ou non.

1. Enlevez la façade arrière du téléphone. Voir l'étape 1 de la procédure [Installer la carte SIM et la batterie](#), page 29.
2. Pour retirer la façade avant, tirez doucement de son logement le loquet de verrouillage au sommet de la façade (1), et retirez la façade en commençant par le haut.

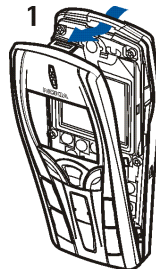

3. Placez le tapis du clavier dans la nouvelle façade avant (2).

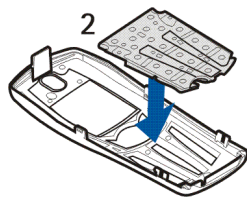

4. Pour remplacer la façade avant, placez d'abord les taquets de la partie inférieure de la façade dans les logements correspondants du téléphone (3), puis poussez doucement le taquet du haut de la façade dans le logement correspondant en haut du téléphone (4). Appuyez sur la façade pour l'enclencher.

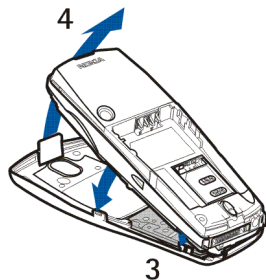



5. Remplacez la façade arrière du téléphone. Voir l'étape 7 de la procédure [Installer la carte SIM et la batterie](#), page 29.



3. Fonctions d'appel

■ Appeler

1. Saisissez le numéro de téléphone sans oublier l'indicatif régional. Si vous saisissez un caractère incorrect, appuyez sur **Effacer** pour le supprimer.
Pour les appels internationaux, appuyez deux fois sur  pour l'indicatif international (le caractère + remplace le code d'accès international) puis saisissez l'indicatif du pays, celui de la région, sans le 0 initial si nécessaire, puis le numéro de téléphone.
2. Appuyez sur  pour appeler le numéro.
3. Appuyez sur  pour mettre fin à l'appel ou pour annuler la tentative d'appel.

Voir aussi [Options accessibles pendant un appel](#), page 40.

Appeler en utilisant le répertoire



- Voir [Rechercher un nom dans le répertoire](#), page 76. Appuyez sur  pour appeler le numéro affiché à l'écran.

Recomposer le dernier numéro

- En mode veille, appuyez une fois sur  pour accéder à la liste des 20 derniers numéros que vous avez appelés ou tenté d'appeler. Faites défiler jusqu'au nom ou numéro voulu et appuyez sur  pour l'appeler.





Appeler votre boîte vocale

- En mode veille, maintenez la touche  appuyée, ou appuyez sur  puis sur .

Si le téléphone demande le numéro de votre boîte vocale, saisissez-le et appuyez sur **Valider**. Voir aussi [Messages vocaux](#), page 66.

Appel abrégé d'un numéro de téléphone

Avant de pouvoir utiliser la fonction d'appel abrégé, vous devez attribuer un numéro de téléphone à l'une des touches d'appel abrégé, de  à  (voir [Appels abrégés](#), page 80). Pour appeler le numéro, procédez de l'une des façons suivantes :

- Appuyez sur la touche d'appel abrégé voulue, puis sur .
- Si la fonction *Appels abrégés* est activée, maintenez la touche d'appel pressée jusqu'à ce que l'appel soit émis. Voir [Appels abrégés](#), page 86.

Appel en conférence



Ce service réseau permet de réunir jusqu'à six personnes en conférence téléphonique.

1. Appelez le premier participant.
2. Pour appeler un deuxième participant, appuyez sur **Options**, puis sélectionnez *Nouvel appel*.
3. Saisissez le numéro de ce correspondant ou recherchez-le dans le répertoire, puis appuyez sur **Appeler**. Le premier appel est mis en garde.



4. Lorsque le nouveau participant a répondu, joignez-le à la conférence. Appuyez sur **Options** et sélectionnez **Conférence**.
5. Pour ajouter d'autres participants à la conférence, répétez les étapes 2 à 4.
6. Pour avoir une conversation privée avec l'un des participants :
Appuyez sur **Options** et sélectionnez **En privé**, puis choisissez le participant voulu. Pour rejoindre la conférence, procédez comme décrit à l'étape 4.
7. Pour terminer la conférence, appuyez sur .

■ Répondre à un appel ou le rejeter

Appuyez sur  pour répondre à un appel, puis sur  pour y mettre fin.

Appuyez sur  pour rejeter l'appel.

Si vous appuyez sur **Silence**, seule la sonnerie est coupée. Vous pouvez ensuite répondre à l'appel ou le rejeter.

Si le kit oreillette HDB-4 ou HDS-3 est connecté au téléphone, vous pouvez prendre et terminer un appel en appuyant sur la touche du kit.



Conseil : Si la fonction **Renvoi si occupé** est activée, par exemple pour renvoyer les appels vers votre boîte vocale, les appels entrants rejetés seront eux aussi renvoyés. Voir **Renvoi d'appel**, page 85.

Notez que, lorsque vous recevez un appel, le téléphone affiche le nom de l'appelant, son numéro de téléphone ou le message **Numéro privé** ou **Appel**. Si le numéro de téléphone de l'appelant correspond à plusieurs des noms enregistrés dans le répertoire, le téléphone affiche uniquement ce numéro, s'il est disponible.



Mise en attente des appels

Durant un appel, appuyez sur  pour répondre à l'appel en attente. Le premier appel est mis en garde. Appuyez sur  pour terminer l'appel actif.

Pour activer l'option *Mise en attente des appels*, voir [Mise en attente des appels](#), page 86.

■ Options accessibles pendant un appel

Beaucoup d'entre elles sont des services réseau. Pendant un appel, appuyez sur **Options** pour accéder aux options suivantes :

Couper micro ou *Activer micro*, *Fin appel*, *Terminer appels*, *Répertoire*, *Menu* et *Suspendre* ou *Reprendre*, *Nouvel appel*, *Conférence*, *En privé*, *Répondre*, *Rejeter* et *Haut-parleur* ou *Combiné*.

Verrouiller clavier pour activer le verrouillage du clavier.

Envoyer DTMF pour envoyer des chaînes de signaux DTMF, par exemple des mots de passe ou des numéros de compte bancaire. Saisissez la chaîne DTMF ou recherchez-la dans le répertoire, puis appuyez sur **Valider**. Notez que vous pouvez saisir le caractère d'attente w (wait) ou celui de pause p en appuyant sur  de façon répétée.

Permuter pour basculer de l'appel actif à celui en garde, *Transférer* pour connecter l'appel en garde à l'appel actif tout en vous déconnectant de ces deux appels.



Haut-parleur

Vous pouvez utiliser votre téléphone comme haut-parleur lors d'un appel. Dans ce cas, tenez-le éloigné de votre oreille.

- Pour activer le haut-parleur, appuyez sur **Options** puis sélectionnez *Haut-parleur*, ou appuyez sur **Ht-parl.** le cas échéant.
- Pour désactiver le haut-parleur durant un appel, appuyez sur **Options** puis sélectionnez *Combiné*, ou appuyez sur **Combiné** le cas échéant.

Si vous avez connecté l'unité mains libres CARK126 ou le kit oreillette au téléphone, *Combiné* est remplacé, dans la liste d'options, par *Mains libres* ou *Kit oreillette*, et la touche de sélection **Combiné** par **Mains libr.** ou **Kit oreill.**, respectivement.





Le haut-parleur est automatiquement désactivé lorsque vous terminez l'appel ou la tentative d'appel, ou lorsque vous connectez l'unité mains libres ou le kit oreillette au téléphone.

Pour écouter la radio stéréo FM avec le haut-parleur, voir [Utiliser la radio](#), page 97.



4. Écrire un texte

Vous avez la possibilité de taper un texte, par exemple pour rédiger un message, de la façon habituelle ou en utilisant l'écriture intuitive.

Lors de la rédaction d'un texte, la saisie intuitive est signalée par , et la saisie habituelle par , en haut à gauche de l'écran. La casse de caractères est signalée par **Abc**, **abc** ou **ABC** à côté du témoin de saisie. Pour changer la casse de caractères, appuyez sur . Le mode numérique est signalé par **123**. Vous pouvez basculer entre les modes alphabétique et numérique en maintenant la touche  appuyée.

■ Activer ou désactiver la saisie intuitive

Lorsque vous écrivez un texte, appuyez sur **Options** et sélectionnez *Dictionnaire*.

- Pour activer la saisie intuitive, choisissez une des langues figurant dans la liste d'options du dictionnaire. L'écriture intuitive n'existe que pour les langues figurant sur cette liste.
- Pour revenir à la saisie habituelle, sélectionnez *Diction. désactivé*.



Conseil : Pour activer ou désactiver rapidement la saisie intuitive lors de la rédaction, appuyez sur  deux fois ou maintenez la touche **Options** enfoncée.



■ Écriture intuitive

Vous pouvez saisir tout caractère par une seule pression de touche. Ce mode de saisie se base sur un dictionnaire intégré auquel vous pouvez par ailleurs ajouter de nouveaux mots.

1. Commencez à écrire un mot en utilisant les touches **2 abc** à **WXYZ9**. Appuyez sur chaque touche une seule fois pour chaque lettre. Le mot change à chaque pression de touche.



Exemple : Pour écrire **Nokia** lorsque le dictionnaire anglais est sélectionné, appuyez sur **mno6** une fois pour N, sur **mno6** une fois pour o, sur **5 jkl** une fois pour k, sur **4 ghi** une fois pour i et sur **2 abc** une fois pour a :



Pour insérer un chiffre lorsque vous êtes en mode alphabétique, maintenez la touche numérique voulue appuyée.

Pour plus d'informations au sujet de la rédaction, voir [Conseils pour la rédaction](#), page 45.

2. Lorsque le mot est entièrement écrit et correct, confirmez-le en ajoutant un espace avec la touche **0 _** ou en appuyant sur l'une des touches de défilement. Les touches de défilement permettent de déplacer le curseur.



Si le mot n'est pas correct :

Appuyez sur  de façon répétitive ou appuyez sur **Options** et sélectionnez **Correspondances**. Lorsque le mot voulu apparaît, confirmez-le.



Si le caractère ? apparaît après le mot, cela signifie que le mot que vous avez voulu écrire n'est pas dans le dictionnaire. Pour ajouter ce mot au dictionnaire, appuyez sur **Orthogr.**, saisissez le mot (la saisie habituelle est utilisée) et appuyez sur **Enreg.**. Lorsque le dictionnaire est plein, le mot nouveau remplace le plus ancien parmi les mots ajoutés.

3. Commencez à écrire le mot suivant.

Écrire des mots composés

Saisissez la première partie du mot et confirmez en appuyant sur . Saisissez la deuxième partie du mot et confirmez-la.

■ Saisie de texte habituelle

Appuyez sur une touche numérique,  à , à plusieurs reprises, jusqu'à ce que le caractère voulu apparaisse à l'écran. Tous les caractères accessibles par une touche ne sont pas imprimés sur celle-ci. Ils dépendent de la langue choisie dans le menu **Langue** (voir **Langue**, page 87).

Pour insérer un chiffre lorsque vous êtes en mode alphabétique, maintenez la touche numérique voulue appuyée.

- Si la lettre que vous voulez taper est située sur la même touche que la lettre précédente, attendez que le curseur réapparaisse, ou appuyez sur l'une des touches de défilement puis saisissez-la.









- Les signes de ponctuation et les caractères spéciaux les plus courants sont accessibles par la touche numérique .

Pour plus d'informations au sujet de la rédaction, voir [Conseils pour la rédaction](#), page 45.

■ Conseils pour la rédaction

Les fonctions suivantes sont disponibles pour la rédaction d'un texte :

- Pour insérer un espace, appuyez sur .
- Pour déplacer le curseur vers la gauche ou la droite, le haut ou le bas, appuyez sur les touches de défilement , ,  ou  respectivement.
- Pour effacer le caractère à gauche du curseur, appuyez sur **Effacer**. Maintenez la touche **Effacer** pressée pour supprimer les caractères plus rapidement.
Pour effacer tous les caractères lors de la rédaction d'un message, appuyez sur **Options** et sélectionnez *Effacer texte*.
- Pour insérer un mot lorsque vous employez l'écriture intuitive, appuyez sur **Options** et sélectionnez *Insérer mot*. Écrivez le mot en utilisant la saisie habituelle et appuyez sur **Enreg.**. Le mot est également ajouté au dictionnaire.
- Pour insérer un caractère spécial, appuyez sur  lorsque vous employez la saisie habituelle, et en écriture intuitive, maintenez la touche  pressée ou appuyez sur **Options** et sélectionnez *Insérer symbole*.
Déplacez-vous dans la liste à l'aide des touches de défilement et appuyez sur **Insérer** pour sélectionner le caractère.



Vous pouvez aussi vous déplacer jusqu'au caractère voulu en appuyant sur **2** abc, **4** ghi, **6** mno ou **8** tuv, et le sélectionner en appuyant sur **5** jkl.

Les options ci-après sont disponibles pour la rédaction des messages texte :

- Pour saisir un numéro lorsque vous êtes en mode alphabétique, appuyez sur **Options** et sélectionnez *Insérer numéro*. Entrez le numéro de téléphone ou recherchez-le dans le répertoire, puis appuyez sur **Valider**.
- Pour insérer un nom à partir du répertoire, appuyez sur **Options** et sélectionnez *Insérer nom*. Pour insérer un numéro de téléphone ou un texte associé à ce nom, appuyez sur **Options** et sélectionnez *Afficher détails*.





5. Utilisation du menu

Le téléphone propose une large gamme de fonctions regroupées en menus. La plupart des fonctions des menus sont accompagnées d'un bref message d'aide. Pour consulter le texte d'aide, faites défiler jusqu'à la fonction de menu souhaitée et attendez 15 secondes. Pour quitter ce texte, appuyez sur **Retour**. Voir [Activation de l'aide](#), page 90.

■ Accéder à une fonction de menu

Par défilement

1. Pour accéder au menu, appuyez sur **Menu**.
2. Faites défiler le menu à l'aide des touches  et , puis sélectionnez une fonction, par exemple *Paramètres*, en appuyant sur **Sélect.**
3. Si le menu contient des sous-menus, sélectionnez celui qui vous intéresse, par exemple *Paramètres d'appel*.
4. Si le sous-menu sélectionné contient d'autres sous-menus, répétez l'étape 3. Sélectionnez le sous-menu suivant, par exemple *Réponse toutes touches*.
5. Choisissez le paramètre voulu.
6. Appuyez sur **Retour** pour revenir au menu précédent et sur **Sortir** pour quitter le menu.



Par un raccourci

Les options de menu ou de sous-menu et les paramètres sont numérotés ; vous pouvez accéder à la plupart d'entre eux par ce numéro de raccourci.

- Pour accéder au menu, appuyez sur **Menu**. Saisissez rapidement, dans un délai de 2 secondes, le numéro de la fonction à laquelle vous voulez accéder.

 **Exemple** : Pour définir la *Réponse toutes touches* sur *Activée*, appuyez sur **Menu**, **5** jkl, **3** def, **2** abc et **1** ao. Appuyez sur **Retour** pour revenir au menu précédent et sur **Sortir** pour quitter le menu.

Pour accéder aux fonctions du menu 1, appuyez sur **Menu** et tapez les chiffres 0 et 1. Saisissez ensuite les autres chiffres du numéro de raccourci souhaité.



■ Liste des fonctions de menu

1. Messages

1. Messages textes
2. Msgs multimédias
3. Chat
4. Messages vocaux
5. Messages d'infos
6. Paramètres msg
7. Cmdes de services



2. Journal

1. Appels en absence
2. Appels reçus
3. Numéros composés
4. Supprimer liste derniers appels
5. Durée des appels
6. Coûts des appels
7. Compteur de données GPRS
8. Compteur de connexion GPRS



3. Répertoire

1. Chercher
2. Ajouter nom
3. Supprimer
4. Copier



5. Paramètres
6. Appels abrégés
7. Numéros Info
8. N° de service
9. Mes numéros
10. Groupes d'appel

4. Modes

1. Général
2. Silencieux
3. Réunion
4. En extérieur
5. Messenger



5. Paramètres

1. Param. touche écran droite
2. Paramètres heure et date
3. Paramètres d'appel
4. Paramètres du téléphone
5. Paramètres d'affichage
6. Paramètres de tonalité
7. Paramètres des accessoires¹
8. Paramètres de sécurité
9. Rétablir la configuration d'origine



1. Ce menu n'apparaît que si le téléphone est connecté, ou l'a été, à un kit oreillette, à une unité mains libres ou à un kit à induction compatible avec le téléphone.



6. Radio



7. Appareil photo

1. Photo standard
2. Photo portrait
3. Retardateur
4. Paramètres



8. Galerie

1. Voir dossiers
2. Ajouter dossier
3. Supprimer dossier
4. Renommer dossier
5. Services Galerie



9. Organiseur

1. Réveil
2. Agenda
3. A faire



10. Jeux

1. Sélectionner jeu
2. Services jeux
3. Mémoire
4. Paramètres



11.Applications

1. Sélect. application
2. Services applicat.
3. Mémoire



12.Suppléments

1. Calculatrice
2. Compte à rebours
3. Chronomètre
4. Portefeuille
5. Synchroniser



13.Connectivité

1. Infrarouge
2. GPRS



14.Services

1. Page d'accueil
2. Signets
3. Messages services
4. Paramètres
5. Aller à adresse
6. Vider le cache



15.Services SIM¹



-
1. Cette fonction n'apparaît que si la carte SIM la gère. Le nom et le contenu de ce menu varient en fonction de la carte SIM.



6. Fonctions de menu

■ Messages (Menu 1)

Vous pouvez lire, écrire, envoyer, recevoir et enregistrer des messages texte, multimédia et e-mail. Tous les messages sont stockés dans des dossiers.



Pour pouvoir envoyer des messages texte, image ou e-mail, vous devez enregistrer le numéro de votre centre de messages (voir [Paramètres de messages](#), page 67).

Messages texte

Votre téléphone peut envoyer et recevoir des messages composés de plusieurs messages texte simples (service réseau). La facturation est basée sur le nombre de messages ordinaires nécessaires pour composer le message.

Vous pouvez aussi envoyer et recevoir des messages texte contenant des images. Chaque message image est composé de plusieurs messages texte. Par conséquent, l'envoi d'un message image risque de coûter plus cher que celui d'un message texte.



Remarque : La fonction de message image est utilisable à condition d'être prise en charge par votre opérateur réseau ou par votre prestataire de services. Seuls les téléphones offrant des fonctions de message image peuvent recevoir et afficher ce type de message.



Écrire et envoyer des messages

Le nombre de caractères disponibles et le numéro de section courante du message composé sont indiqués dans le coin supérieur droit de l'écran.

1. Appuyez sur **Menu**, sélectionnez *Messages*, *Messages textes* puis *Créer message*.



Conseil : Pour ouvrir rapidement le menu *Créer message*, appuyez sur  en mode veille.

2. Saisissez le message. Voir *Écrire un texte*, page 42. Pour insérer des modèles de texte ou une image dans un message, voir *Modèles*, page 58.
3. Pour envoyer le message, appuyez sur **Options** et sélectionnez *Envoyer*.
4. Saisissez le numéro du destinataire ou recherchez-le dans le répertoire.

Appuyez sur **Valider** pour envoyer le message.



Remarque : Lors de l'envoi de messages via le service de réseau SMS, votre téléphone peut afficher le texte suivant : *Message envoyé*. Cela signifie que votre téléphone a envoyé le message au numéro de centre de messages programmé dans votre téléphone. Cela ne signifie pas pour autant que le message est arrivé à destination. Pour plus d'informations sur les services SMS, veuillez contacter votre prestataire de services.

Options d'envoi de message

Après avoir rédigé le message, appuyez sur **Options** et sélectionnez *Options d'envoi*.



- Pour envoyer un message à plusieurs destinataires, sélectionnez *Envoi multiple*. Lorsque vous avez choisi tous les destinataires de votre message, appuyez sur *Effectué*.
- Pour envoyer un message en utilisant un mode d'envoi particulier, sélectionnez *Mode d'envoi*, puis le mode voulu.

Pour définir un mode d'envoi, voir [Paramètres de messages](#), page 67.

Écrire et envoyer un e-mail

Pour pouvoir envoyer un e-mail par SMS, vous devez enregistrer les paramètres d'envoi d'e-mail (voir [Paramètres de messages](#), page 67). Pour connaître la disponibilité de ce service et les modalités d'abonnement, renseignez-vous auprès de votre opérateur réseau ou de votre prestataire de services. Pour enregistrer une adresse e-mail dans le répertoire, voir [Enregistrer plusieurs numéros et notes par nom](#), page 75.

1. Appuyez sur *Menu*, sélectionnez *Messages*, *Messages textes* puis *Créer e-mail*.
2. Entrez l'adresse e-mail du destinataire ou recherchez-la dans le répertoire, puis appuyez sur *Valider*.
3. Vous pouvez saisir l'objet du message si vous le souhaitez. Appuyez ensuite sur *Valider*.
4. Écrivez votre e-mail. Voir [Écrire un texte](#), page 42. Le nombre total de caractères que vous pouvez saisir, adresse e-mail et objet compris, est indiqué en haut à droite de l'écran.

Voir aussi [Insérer un modèle texte dans un message ou un e-mail](#), page 58.

Vous ne pouvez pas insérer d'image.



5. Pour envoyer l'e-mail, appuyez sur **Options** et sélectionnez *Envoyer e-mail*. Si vous n'avez pas enregistré les paramètres d'envoi d'e-mail, le téléphone demande le numéro du serveur d'e-mail.

Appuyez sur **Valider** pour envoyer l'e-mail.



Remarque : Lors de l'envoi d'e-mails via le service réseau SMS, il se peut que le texte suivant s'affiche sur votre téléphone : *Message envoyé*. Il indique que l'e-mail a été envoyé au serveur d'e-mail. Cela ne signifie pas pour autant que l'e-mail est arrivé à destination. Pour plus d'informations sur les services de courrier électronique, veuillez contacter votre prestataire de services.

Lire un message ou un e-mail et y répondre

Lorsque vous recevez un message ou un e-mail, le témoin  et le nombre de nouveaux messages suivi du texte *messages reçus* s'affichent.

Le symbole  clignotant indique que la mémoire de stockage des messages est pleine. Pour pouvoir recevoir de nouveaux messages, supprimez quelques messages anciens dans le dossier *Messages reçus*.

La fonction de messagerie texte utilise la mémoire partagée (voir [Mémoire partagée](#), page 21).

1. Appuyez sur **Afficher** pour voir le nouveau message, ou sur **Sortir** si vous souhaitez le lire ultérieurement.

Pour lire le message ultérieurement :

Appuyez sur **Menu**, sélectionnez *Messages*, *Messages textes* puis *Messages reçus*.



2. Si vous avez reçu plusieurs messages, choisissez celui que vous voulez lire. Le symbole  est affiché en regard de tout message non lu.

3. Pendant la consultation du message, appuyez sur **Options**.

La liste d'options permet de supprimer, de transférer ou d'éditer le message comme un message texte ou un e-mail, ou encore de déplacer ou renommer le message que vous lisez.

Pour copier le texte de début du message dans l'agenda du téléphone comme note de rappel du jour, sélectionnez *Copier ds agenda*.

Sélectionnez *Détails du msg* pour afficher le nom et le numéro de téléphone de l'expéditeur, le centre de messages utilisé pour l'envoi ainsi que la date et l'heure de réception.

Sélectionnez *Utiliser détail* pour extraire les numéros, adresses e-mail et adresses Internet du message actif.

Lorsque vous lisez un message image, sélectionnez *Enregistrer image* pour enregistrer l'image dans le dossier *Modèles*.

4. Sélectionnez *Répondre* pour répondre à un message. Sélectionnez *Texte original* pour inclure le message d'origine dans la réponse, ou sélectionnez une réponse standard à inclure dans la réponse, ou bien sélectionnez *Ecran vide*.

Lorsque vous répondez à un e-mail, confirmez ou modifiez l'adresse e-mail et l'objet. Écrivez ensuite votre réponse.

5. Appuyez sur **Options**, sélectionnez *Envoyer*, puis appuyez sur **Valider** pour envoyer le message au numéro affiché.





Dossiers des messages lus et à envoyer

Les messages texte entrants sont stockés dans le dossier *Messages reçus*, et les messages envoyés dans le dossier *Éléments envoyés* du sous-menu *Messages textes*.

Vous pouvez enregistrer les messages à envoyer ultérieurement dans le dossier *Archives*, *Mes dossiers* ou *Modèles*.

Modèles

Votre téléphone propose une liste de modèles texte signalés par , et de modèles image signalés par .

Pour accéder à cette liste, appuyez sur **Menu**, et sélectionnez *Messages* puis *Messages textes* et enfin *Modèles*.

Insérer un modèle texte dans un message ou un e-mail

- Lors de la saisie ou d'une réponse à un message ou e-mail, appuyez sur **Options**. Sélectionnez *Utiliser modèle* et choisissez le modèle que vous souhaitez insérer.

Insérer une image dans un message texte

- Lors de la saisie d'un message ou d'une réponse, appuyez sur **Options**. Sélectionnez *Insérer image* et choisissez une image pour la visualiser. Appuyez sur **Insérer**, pour insérer l'image dans votre message. Le témoin  affiché en en-tête du message signale qu'une image y est attachée. Le nombre de caractères que vous pouvez insérer dans un message dépend de la taille de l'image.

Pour visualiser le texte et l'image intégralement avant d'envoyer le message, appuyez sur **Options** et sélectionnez *Aperçu*.



Dossiers Archives et Mes dossiers

Pour organiser vos messages, vous pouvez en déplacer certains vers le dossier *Archives*, ou encore créer de nouveaux dossiers pour leur stockage.

Pendant la lecture du message, appuyez sur **Options**. Sélectionnez *Déplacer*, faites défiler jusqu'au dossier où vous souhaitez archiver le message et appuyez sur **Sélect.**.

Pour ajouter ou supprimer un dossier, appuyez sur **Menu**, et sélectionnez *Messages* puis *Messages textes* et *Mes dossiers*.

- Pour ajouter un dossier, appuyez sur **Options** et sélectionnez *Ajouter dossier*.
- Pour supprimer un dossier, faites défiler jusqu'au dossier voulu, appuyez sur **Options** puis sélectionnez *Supprimer dossier*.

Messages multimédia



Remarque : Cette fonction n'est disponible que si votre opérateur réseau ou votre prestataire de services la prend en charge. Seuls les téléphones offrant des fonctions de message multimédia peuvent recevoir et afficher ce type de message.

Un message multimédia peut contenir du texte, des images et du son. Le téléphone prend en charge les messages multimédia de 45 Ko maximum. Si la taille d'un message est supérieure, le téléphone risque de ne pas pouvoir réceptionner le message. Selon le réseau, vous recevrez un message texte contenant l'adresse Internet où vous pouvez consulter le message multimédia.

Si le message contient une image, le téléphone la réduit à la taille de l'écran.





Remarque : Si *Autoriser réception multimédias* est défini à *Oui* ou à *Ds réseau abonné*, votre opérateur ou votre prestataire de services peut vous facturer chaque message reçu.

La messagerie multimédia prend en charge les formats suivants :

- Image : JPEG, GIF, PNG et BMP.
- Son : sonneries SP-MIDI (Scalable Polyphonic MIDI) et monophoniques.

Si le message reçu contient des éléments non pris en charge, ils peuvent être remplacés par le nom de fichier et le texte *Format objet non supporté*.

Notez qu'il n'est pas possible de recevoir de message multimédia en cours d'appel, de jeu ou d'exécution d'une autre application Java, ou encore lors d'une connexion WAP via GSM (voir [Saisir manuellement les paramètres de service](#), page 129). La réception des messages multimédia pouvant échouer pour diverses raisons, n'utilisez pas uniquement ce type de message pour vos communications importantes.

Rédiger et envoyer un message multimédia

Pour définir les paramètres de la messagerie multimédia, voir [Paramètres des messages multimédia](#), page 68. Pour connaître la disponibilité de ce service et les modalités d'abonnement, renseignez-vous auprès de votre opérateur réseau ou de votre prestataire de services.

1. Appuyez sur **Menu**, sélectionnez *Messages, Msgs multimédias* puis *Créer message*.



2. Saisissez le message. Voir [Écrire un texte](#), page 42.

Vous pouvez insérer une image dans un message multimédia. Pour cela, appuyez sur **Options** et sélectionnez *Insérer photo*. La liste des dossiers disponibles dans la *Galerie* s'affiche. Ouvrez un dossier, faites défiler jusqu'à la photo voulue, puis appuyez sur **Options** et sélectionnez *Insérer*. Le témoin  affiché en en-tête du message signale qu'une image y est attachée.

Pour insérer un nom à partir du répertoire, appuyez sur **Options**, et sélectionnez *Autres options* puis *Insérer nom*. Faites défiler jusqu'au nom souhaité, appuyez sur **Options** puis sélectionnez *Insérer nom*.

Pour insérer un numéro, appuyez sur **Options**, et sélectionnez *Autres options* puis *Insérer numéro*. Entrez le numéro de téléphone ou recherchez-le dans le répertoire, puis appuyez sur **Valider**.



3. Pour visualiser le message avant de l'envoyer, appuyez sur **Options** et choisissez *Aperçu*.
4. Pour envoyer le message, appuyez sur **Options** et sélectionnez *Envoyer à numéro* (ou *Envoyer à e-mail*).
5. Entrez le numéro de téléphone (ou l'adresse e-mail) du destinataire, ou recherchez-le dans le répertoire. Appuyez sur **Valider**. Le message est placé dans le dossier *A envoyer*.

L'envoi d'un message multimédia prend plus de temps que celui d'un message texte. Pendant l'envoi du message multimédia, le témoin animé  est affiché, et vous pouvez utiliser d'autres fonctions du téléphone. Si l'envoi du message est interrompu, le téléphone essaie de l'envoyer à nouveau un certain nombre de fois. En cas d'échec, le message est conservé dans le dossier *A envoyer*, ce qui vous permet de faire un nouvel essai ultérieurement.



Le message envoyé est alors enregistré dans le dossier *Éléments envoyés* si le paramètre *Enregistrer messages envoyés* est défini à *Oui*. Voir *Paramètres des messages multimédia*, page 68.

Lire un message multimédia et y répondre

Pendant la réception d'un message multimédia, le témoin animé  est affiché. Une fois le message reçu, le témoin  et le texte *Message multimédia reçu* sont affichés.

Le symbole  clignotant indique que la mémoire de stockage des messages multimédia est pleine (voir *Mémoire pour messages multimédia pleine*, page 64).

La fonction de messagerie multimédia utilise la mémoire partagée (voir *Mémoire partagée*, page 21).

1. Appuyez sur **Afficher** pour voir le message ou sur **Sortir** si vous souhaitez le consulter ultérieurement.

Pour lire le message ultérieurement : Appuyez sur **Menu**, sélectionnez *Messages, Msgs multimédias* puis *Messages reçus*.

2. Faites défiler pour le consulter. Appuyez sur **Options** pour pouvoir choisir parmi certaines des options suivantes.
 - *Supprimer msg* pour supprimer le message enregistré.
 - *Répondre* pour répondre au message. Pour envoyer la réponse, appuyez sur **Options** et sélectionnez *Envoyer*. Le numéro de téléphone (ou l'adresse e-mail) de l'expéditeur est utilisé par défaut.
 - *Transféré vers N°* ou *Transf. vers e-mail* pour transférer le message vers un numéro de téléphone ou vers une adresse e-mail.



- *Modifier* pour modifier le message. Vous pouvez modifier uniquement les messages que vous avez rédigés. Voir [Rédiger et envoyer un message multimédia](#), page 60.
- *Détails du msg* pour voir l'objet, la taille et la catégorie du message.
- *Détails*, pour consulter les propriétés de l'image ou du son joint(e).
- *Écouter* pour écouter la sonnerie ou pour visualiser les images animées associée(s) au message, le cas échéant.
- *Enreg. clip audio* pour enregistrer la sonnerie dans la *Galerie*.
- *Enregistrer photo* pour enregistrer l'image dans la *Galerie*.

Dossiers des messages lus, à envoyer, enregistrés et envoyés

Les messages multimédia reçus sont stockés dans le dossier *Messages reçus* du sous-menu *Msgs multimédias*.

Les messages multimédia non encore envoyés sont placés dans le dossier *A envoyer* du sous-menu *Msgs multimédias*.

Vous pouvez enregistrer les messages multimédia à envoyer ultérieurement dans le dossier *Élém. enregistrés* du sous-menu *Msgs multimédias*.

Les messages multimédia envoyés sont enregistrés dans le dossier *Éléments envoyés* du sous-menu *Msgs multimédias* si le paramètre *Enregistrer messages envoyés* est défini sur *Oui*. Voir [Paramètres des messages multimédia](#), page 68.



Mémoire pour messages multimédia pleine

Si un nouveau message multimédia est en attente et que la mémoire de stockage de ce type de message est pleine, le témoin  clignote et le texte *Mém. multiméd. pleine, afficher msg en attente* s'affiche. Pour visualiser le message en attente, appuyez sur **Afficher**. Pour enregistrer le message, appuyez sur **Options**, sélectionnez *Enregistrer msg* et supprimez un ou plusieurs anciens messages en sélectionnant le dossier correspondant puis le ou les message(s) choisi(s).

Pour supprimer le message en attente, appuyez sur **Sortir** puis sur **Oui**. Si vous appuyez sur **Non**, vous pouvez consulter le message.

Supprimer des messages

1. Pour supprimer des messages texte, appuyez sur **Menu**, et sélectionnez *Messages* puis *Messages textes* et enfin *Supprimer msgs*.

Pour supprimer tous les messages texte contenus dans tous les dossiers, sélectionnez *Tous les msgs* et, lorsque le message *Supprimer tous les messages de tous les dossiers?* s'affiche, appuyez sur **Valider**. Si les dossiers contiennent des messages non lus, le téléphone demande si vous souhaitez également les effacer.

Pour supprimer des messages multimédia, appuyez sur **Menu**, et sélectionnez *Messages* puis *Msgs multimédias* et enfin *Supprimer msgs*.

2. Pour effacer tous les messages d'un dossier, sélectionnez le dossier dont vous souhaitez effacer le contenu et appuyez sur **Valider**. Si le dossier contient des messages non lus, le téléphone demande si vous souhaitez également les effacer.



Chat

Vous pouvez entretenir une conversation avec un correspondant via cette application de messagerie texte plus rapide. Vous ne pouvez pas enregistrer de message reçu ni envoyé, mais vous pouvez les consulter pendant la conversation. Chaque message de conversation est facturé comme un message texte.

1. Pour démarrer une session chat, appuyez sur **Menu**, sélectionnez **Messages** puis **Chat**. Entrez le numéro de téléphone de la personne avec laquelle vous souhaitez communiquer, ou recherchez-le dans le répertoire, puis appuyez sur **Valider**.

Autre façon de démarrer une session chat : Lorsque vous recevez un message, appuyez sur **Afficher** pour le lire. Pour démarrer une session chat, appuyez sur **Options** et sélectionnez **Chat**.

2. Entrez votre surnom de chat et appuyez sur **Valider**.
3. Écrivez votre message (voir **Écrire un texte**, page 42).
4. Pour envoyer le message, appuyez sur **Options** et sélectionnez **Envoyer**.
5. La réponse de votre correspondant est affichée au-dessus de votre message original.
Pour y répondre, appuyez sur **Valider** et répétez les étapes 3 et 4.
6. Pour terminer une session chat, appuyez sur **Valider** et **Options**, puis sélectionnez **Quitter**.

Pour consulter les derniers messages de la session chat courante, appuyez sur **Options** et sélectionnez **Historique chat**. Les messages envoyés sont signalés par "<" suivi de votre surnom, et les messages reçus par ">" suivi du surnom de l'émetteur. Appuyez sur **Retour** pour revenir au message que vous êtes en train d'écrire. Pour modifier votre surnom, sélectionnez l'option **Nom de chat**.



Messages vocaux

La boîte vocale est un service réseau pour lequel un abonnement supplémentaire peut être nécessaire. Pour plus d'informations ou pour obtenir votre numéro de boîte vocale, contactez votre prestataire de services.



Appuyez sur **Menu**, sélectionnez **Messages** puis **Messages vocaux**. Sélectionnez

- **Ecouter messages vocaux** pour appeler votre boîte vocale au numéro que vous avez enregistré dans le menu **Numéro de boîte vocale**.

Chaque ligne téléphonique peut posséder son propre numéro de boîte vocale (voir **Ligne appels sortants**, page 87).

- **Numéro de boîte vocale** pour saisir, rechercher ou modifier le numéro de votre boîte vocale et appuyez sur **Valider** pour l'enregistrer.

Si le réseau prend en charge cette fonction, le témoin  indique la réception de nouveaux messages vocaux. Appuyez sur **Ecouter** pour appeler votre boîte vocale.

 **Conseil** : En maintenant la touche  pressée, vous appelez votre boîte vocale.

Messages d'infos

Ce service réseau vous permet de recevoir des messages de votre prestataire de services sur divers sujets comme la météo ou la circulation routière. Pour connaître les rubriques disponibles et les numéros correspondants, contactez votre prestataire de services.

Si la **Connexion GPRS** est définie comme **Permanente**, vous risquez de ne pas recevoir les messages d'infos. Dans ce cas, définissez la **Connexion GPRS** à **Si nécessaire** (voir **Connexion GPRS**, page 126).



Paramètres de messages

Les paramètres de messages régissent l'envoi, la réception et l'affichage des messages.

Paramètres de messages texte et e-mail

1. Appuyez sur **Menu**, sélectionnez *Messages*, *Paramètres msgs*, *Messages textes* et *Mode d'envoi*.
2. Si votre carte SIM peut prendre en charge plusieurs modes d'envoi, choisissez celui que vous voulez changer.
 - Sélectionnez *Numéro du centre de messagerie* pour enregistrer le numéro du centre de messages requis pour l'envoi des messages texte. Vous pouvez obtenir ce numéro auprès de votre prestataire de services.
 - Sélectionnez *Type des messages* pour choisir le type de message *Texte*, *E-mail*, *Msg instantané* ou *Fax*.
 - Sélectionnez *Validité des messages* pour choisir la durée pendant laquelle le réseau tentera d'envoyer les messages.
 - Pour les messages de type *Texte*, sélectionnez *Numéro du destinataire par défaut* pour enregistrer le numéro par défaut auquel envoyer les messages dans ce mode-là.
Pour les messages de type *E-mail*, sélectionnez *Serveur e-mail* pour enregistrer le numéro du serveur d'e-mail.
 - Sélectionnez *Accusés de réception* pour demander au réseau d'envoyer des accusés de réception de vos messages (service réseau).



- Sélectionnez *Utiliser GPRS* pour définir GPRS comme porteuse SMS préférée.
- Sélectionnez *Réponse par le même centre* pour permettre au destinataire de votre message de vous envoyer une réponse via votre centre de messages (service réseau).
- Sélectionnez *Renommer mode d'envoi* pour renommer le mode sélectionné. Les modes d'envoi sont affichés uniquement si votre carte SIM peut en gérer plusieurs.

Paramètres de remplacement

Lorsque la mémoire des messages texte est pleine, le téléphone ne peut ni recevoir ni envoyer de message. Vous pouvez cependant configurer le téléphone pour qu'il remplace automatiquement les anciens messages texte des dossiers *Messages reçus* et *Éléments envoyés* par les nouveaux messages.

Appuyez sur **Menu** et sélectionnez *Messages*, *Paramètres msgs*, *Messages textes* et *Remplacement ds Messages reçus* ou *Remplacement ds Elém. envoyés*.

Sélectionnez *Autorisé* pour que le téléphone remplace les anciens messages texte par les nouveaux respectivement dans le dossier *Messages reçus* ou *Éléments envoyés*.

Paramètres des messages multimédia

Appuyez sur **Menu**, sélectionnez *Messages*, *Paramètres msgs* puis *Msgs multimédias*. Sélectionnez

- *Enregistrer messages envoyés*. Sélectionnez *Oui* pour que les messages multimédia envoyés soient enregistrés dans le dossier *Éléments envoyés*. Si vous sélectionnez *Non*, les messages envoyés ne sont pas enregistrés.



- *Autoriser réception multimédias.* Choisissez *Non*, *Oui* ou *Ds réseau abonné* pour utiliser le service multimédia. Si vous choisissez *Ds réseau abonné*, vous ne pourrez pas recevoir de message multimédia en dehors de votre réseau nominal.
- *Messages multimédias entrants.* Sélectionnez *Récupérer* pour que les nouveaux messages multimédia entrants soient récupérés automatiquement, ou *Rejeter* si vous ne souhaitez pas recevoir de message multimédia. Cette option n'est pas affichée si *Autoriser réception multimédias* est défini à *Non*.
- *Paramètres de connexion.* Définissez les paramètres de connexion WAP pour la récupération des messages multimédia. Activez le jeu dans lequel ces paramètres doivent être enregistrés, et modifiez-les.
 - *Nom des paramètres.* Saisissez un nouveau nom pour le jeu de connexion et appuyez sur **Valider**.
 - *Page d'accueil.* Saisissez l'adresse de la page d'accueil du service WAP que vous souhaitez utiliser (appuyez sur pour le point) puis appuyez sur **Valider**.
 - *Mode session.* Choisissez *Continue* ou *Temporaire*.
 - *Porteuse de données.* Sélectionnez *GPRS*.
 - *Point d'accès GPRS.* Saisissez le nom du point d'accès pour établir une connexion à un réseau GPRS et appuyez sur **Valider**. Pour connaître le nom du point d'accès, contactez votre opérateur réseau ou votre prestataire de services.
 - *Adresse IP.* Saisissez l'adresse (appuyez sur pour le point) et appuyez sur **Valider**. Vous obtenez cette adresse auprès de votre opérateur réseau ou de votre prestataire de services.



- *Type d'authentification.* Choisissez *Sécurisée* ou *Normale*.
- *Nom d'utilisateur.* Saisissez le nom d'utilisateur et appuyez sur **Valider**.
- *Mot de passe.* Saisissez le mot de passe et appuyez sur **Valider**.
- *Autoriser publicités.* Vous pouvez recevoir ou rejeter les publicités. Cette option n'est pas affichée si *Autoriser réception multimédias* est défini à *Non*.

Pour recevoir les paramètres de connexion multimédia sous forme de message texte

Vous pouvez recevoir les paramètres du service WAP qui vous intéresse sous forme d'un message texte provenant de l'opérateur réseau ou du prestataire proposant ce service. Pour de plus amples informations, contactez votre opérateur réseau ou votre prestataire de services. Vous pouvez également visiter le site Web du Club Nokia (www.club.nokia.com), dont la disponibilité peut varier d'un pays à l'autre.

Paramètre de taille de police

Pour sélectionner la taille de police des messages que vous rédigez ou lisez, appuyez sur **Menu**, puis sélectionnez *Messages*, *Paramètres msgs*, *Autres param.* et enfin *Taille de police*.

Commandes de services

Appuyez sur **Menu**, sélectionnez *Messages* puis *Cmdes de services*. Saisissez et envoyez à votre prestataire de service des requêtes de service (appelées également commandes USSD), par exemple des commandes d'activation de services réseau.



■ Journal (Menu 2)



Le téléphone enregistre les numéros des appels en absence, des appels reçus et composés, ainsi que la durée et le coût approximatifs de vos appels.

Le téléphone enregistre les appels en absence et les appels reçus uniquement lorsqu'il est allumé, reçoit un signal du réseau et que ce dernier prend en charge ces fonctions.

Si vous appuyez sur **Options** dans le menu *Appels en absence*, *Appels reçus* ou *Numéros composés*, vous pouvez consulter la date et l'heure d'appel, modifier ou effacer le numéro de téléphone associé de la liste, l'enregistrer dans le répertoire, ou envoyer un message à ce numéro.

Listes des appels récents

Appuyez sur **Menu**, sélectionnez *Journal* puis :

- *Appels en absence* pour consulter les 10 derniers numéros de téléphone à partir desquels quelqu'un a essayé de vous joindre sans succès (service réseau). Le nombre précédant le nom ou le numéro de téléphone correspond aux tentatives de l'appelant.



Conseil : Lorsqu'une note signalant des appels en absence est affichée, appuyez sur **Liste** pour accéder à la liste de ces numéros. Faites défiler jusqu'au numéro que vous souhaitez rappeler et appuyez sur .

- *Appels reçus* pour consulter les 10 derniers numéros d'appels que vous avez acceptés (service réseau).



- *Numéros composés* pour consulter les 20 derniers numéros composés, que l'appel ait abouti ou non. Voir aussi [Recomposer le dernier numéro](#), page 37.
- *Supprimer liste derniers appels* pour effacer les listes d'appels récents. Choisissez si vous souhaitez supprimer tous les numéros des listes d'appels récents, ou seulement ceux de la liste des appels en absence, des appels reçus ou des numéros composés. Vous ne pourrez pas annuler cette opération.

Compteurs d'appels et de durée d'appel



Remarque : Le montant facturé pour vos appels et les services fournis par le prestataire de services peuvent varier selon les fonctions du réseau, l'arrondissement au niveau de la facturation, les taxes, etc.

Appuyez sur **Menu**, sélectionnez *Journal* puis :

- *Durée des appels* pour consulter la durée approximative de vos appels entrants ou sortants en heures, minutes et secondes. Votre code de sécurité est indispensable pour remettre les compteurs à zéro. Chaque ligne téléphonique possède ses propres compteurs ; les compteurs affichés sont ceux de la ligne sélectionnée. Voir [Ligne appels sortants](#), page 87.
- *Coûts des appels* (service réseau). Sélectionnez *Unités du dernier appel* ou *Unités totales des appels* pour contrôler le coût de votre dernier appel ou celui de tous vos appels, exprimé dans les unités définies par la fonction *Afficher coûts en*.

Sélectionnez *Paramètres de coût des appels* et *Mettre compteurs à zéro* pour remettre les compteurs à zéro, ou sélectionnez *Afficher coûts en* pour que le téléphone affiche la durée de communication restante exprimée en unités téléphoniques, *Unités*, ou en unités monétaires, *Devise*. Contactez votre prestataire de services pour vous procurer les tarifs de l'unité téléphonique.



Sélectionnez *Limitation du coût des appels* pour limiter le coût de vos appels à un certain montant exprimé en unités téléphoniques ou en unités de devise. Le code PIN2 est indispensable pour régler les paramètres de coût d'appel.



Remarque : Lorsque toutes les unités téléphoniques (ou le montant) ont été dépensées, seuls les appels au numéro d'urgence programmé dans votre téléphone (par exemple, 112, 911 ou tout autre numéro officiel) sont possibles.

- *Compteur de données GPRS.* Faites défiler pour vérifier le volume des données envoyées ou reçues lors de la dernière session, le volume total de données envoyées ou reçues, ou pour remettre ces compteurs à zéro. L'unité de comptage est l'octet. Le code de sécurité est indispensable pour remettre les compteurs à zéro.
- *Compteur de connexion GPRS.* Faites défiler pour contrôler la durée de la dernière connexion GPRS ou bien la durée totale de connexion GPRS. Vous pouvez également remettre ces compteurs à zéro. Votre code de sécurité est indispensable pour remettre les compteurs à zéro.

■ Répertoire (Menu 3)

Vous pouvez enregistrer des noms et des numéros de téléphone dans la mémoire du téléphone (répertoire interne) et dans celle de la carte SIM (répertoire SIM).



- Le répertoire interne peut contenir jusqu'à 500 noms avec des numéros et des notes de texte concernant chaque nom.
Le nombre total de noms pouvant être enregistrés dépend de leur longueur, ainsi que du nombre et de la longueur des numéros et des notes associés.



- Le téléphone accepte des cartes SIM pouvant stocker jusqu'à 250 noms et numéros de téléphone. Les noms et numéros stockés sur la carte SIM sont signalés par .

Paramétrer le répertoire

Appuyez sur **Menu** et sélectionnez *Répertoire* puis *Paramètres*. Sélectionnez

- *Mémoire utilisée* pour sélectionner le répertoire que vous souhaitez utiliser. Pour rechercher les noms et numéros de téléphone dans les deux répertoires, sélectionnez *Tél. et carte SIM*. Dans ce cas, les noms et les numéros seront enregistrés dans la mémoire du téléphone.
- *Affichage du répertoire* pour choisir le mode d'affichage des noms et des numéros du répertoire.
- *Etat de la mémoire* pour vérifier combien de noms et de numéros sont actuellement enregistrés dans le répertoire sélectionné, et combien peuvent encore y être stockés.

Enregistrer des noms et numéros de téléphone (Ajouter nom)

Les noms et les numéros seront enregistrés dans la mémoire utilisée (voir [Paramétrer le répertoire](#) ci-dessus).

1. Appuyez sur **Menu** et sélectionnez *Répertoire* puis *Ajouter nom*.
2. Saisissez le nom et appuyez sur **Valider**. Voir [Saisie de texte habituelle](#), page 44.



3. Entrez le numéro de téléphone et appuyez sur **Valider**. Pour saisir des numéros, voir **Appeler**, page 37.
4. Lorsque le nom et le numéro sont enregistrés, appuyez sur **Effectué**.







Conseil : Enregistrement rapide En mode veille, entrez le numéro de téléphone. Appuyez sur **Options** et sélectionnez **Enregistrer**. Saisissez le nom et appuyez sur **Valider** puis sur **Effectué**.

Enregistrer plusieurs numéros et notes par nom

Vous pouvez enregistrer différents types de numéros de téléphone et de brèves notes de texte sous chaque nom dans le répertoire interne du téléphone.

Le premier numéro enregistré est automatiquement défini comme numéro par défaut et signalé par un cadre autour de l'icône du type de numéro, par exemple . Lorsque vous sélectionnez un nom dans le répertoire, par exemple pour l'appeler, le numéro par défaut est utilisé, sauf si vous en choisissez un autre.

1. Assurez-vous que la mémoire utilisée est **Téléphone** ou **Tél. et carte SIM**. Voir **Paramétrer le répertoire**, page 74.
2. Pour accéder à la liste des noms et des numéros enregistrés, appuyez sur  en mode veille.
3. Faites défiler jusqu'au nom, stocké dans le répertoire interne, auquel vous souhaitez ajouter un numéro ou une note de texte et appuyez sur **Détails**.
4. Appuyez sur **Options** et sélectionnez **Ajouter numéro** ou **Ajouter détail**.
5. Sélectionnez l'un des types de numéro suivants :  **Domicile**,  **Travail** ou  **Fax**,



ou types de texte suivants : @ *E-mail*, 🌐 *Site Web*, ✉ *Adresse postale* et 📌 *Note*.

Pour changer le type de numéro ou de texte, sélectionnez *Changer type* dans la liste d'options.





6. Entrez le numéro ou le texte et appuyez sur **Valider** pour l'enregistrer.
7. Appuyez sur **Retour**, puis sur **Sortir** pour retourner en mode veille.

Changer le numéro par défaut

Appuyez sur  en mode veille, faites défiler jusqu'au nom voulu et appuyez sur **Détails**. Faites défiler jusqu'au numéro que vous souhaitez définir comme numéro par défaut. Appuyez sur **Options** et sélectionnez *Définir par défaut*.

Rechercher un nom dans le répertoire

1. Appuyez sur **Menu** et sélectionnez *Répertoire* puis *Chercher*.
2. Vous pouvez taper les premières lettres du nom que vous recherchez dans la fenêtre.

Appuyez sur  et  pour faire défiler la liste, et sur  et  pour déplacer le curseur dans la fenêtre.

3. Faites défiler jusqu'au nom voulu et appuyez sur **Détails**. Faites défiler les détails du nom sélectionné pour les lire.





Conseil : Pour retrouver rapidement un nom et un numéro de téléphone, appuyez sur  en mode veille. Saisissez l'initiale ou les premières lettres du nom et/ou faites défiler jusqu'au nom voulu.

Conseil : Pour afficher rapidement un nom et le numéro de téléphone par défaut correspondant, maintenez enfoncée la touche  # au niveau de ce nom pendant que vous faites défiler les noms.

Modifier un nom, un numéro ou une note de texte

Recherchez le nom (et le numéro) que vous souhaitez modifier et appuyez sur **Détails**. Faites défiler jusqu'au nom, numéro ou texte que vous voulez modifier et appuyez sur **Options**. Sélectionnez *Modifier nom*, *Modifier numéro* ou *Modifier détail*, modifiez le nom, le numéro ou le texte, puis appuyez sur **Valider**.

Effacer des noms et des numéros

Appuyez sur **Menu**, puis sélectionnez *Répertoire* et *Supprimer*.

- Pour supprimer des noms et des numéros de téléphone, un par un, choisissez *Un par un*, puis faites défiler jusqu'au nom ou numéro à supprimer. Appuyez sur **Suppr.**, puis sur **Valider** pour confirmer.
- Pour supprimer tous les noms et numéros du répertoire d'un seul coup, sélectionnez *Tout supprimer* puis choisissez le répertoire, *Téléphone* ou *Carte SIM*, et appuyez sur **Suppr.** Appuyez sur **Valider** et confirmez à l'aide du code de sécurité.



Supprimer un numéro ou une note

Appuyez sur  en mode veille, faites défiler jusqu'au nom (et numéro) voulus, puis appuyez sur **Détails**. Faites défiler jusqu'au numéro ou texte que vous voulez effacer, appuyez sur **Options** et sélectionnez respectivement *Supprimer numéro* ou *Supprimer détail*.

Copier un répertoire

Vous pouvez copier des noms et des numéros de téléphone de la mémoire du téléphone vers celle de la carte SIM et vice versa. Notez que tout texte enregistré dans la mémoire interne du téléphone, comme une adresse e-mail, n'est pas copié sur la carte SIM.

1. Appuyez sur **Menu** et sélectionnez *Répertoire* puis *Copier*.
2. Choisissez le sens de la copie, *Copier du tél. à la carte SIM* ou *Copier de la carte SIM au téléphone*.
3. Choisissez *Un par un*, *Tout* ou *N° par défaut*.
 - Si vous sélectionnez *Un par un*, faites défiler jusqu'au nom que vous souhaitez copier et appuyez sur **Copier**.
N° par défaut est affiché si vous copiez du téléphone vers la carte SIM. Seuls les numéros par défaut seront copiés.
4. Choisissez si vous conservez ou effacez les noms et numéros originaux en sélectionnant *Garder une copie* ou *Déplacer*.
 - Si vous sélectionnez *Tout* ou *N° par défaut*, appuyez sur **Valider** lorsque *Commencer la copie?* ou *Commencer le déplacement?* est affiché.



Envoyer et recevoir une carte de visite

Vous pouvez envoyer ou recevoir les informations de contact d'une personne sous forme de carte de visite, par infrarouge ou par message via le réseau, si le réseau prend en charge cette fonction.

Recevoir une carte de visite

Pour recevoir une carte de visite par infrarouge, vérifiez que votre téléphone est prêt à recevoir les données par son port infrarouge (voir [Infrarouge](#), page 124). L'utilisateur de l'autre téléphone peut maintenant vous envoyer le nom et le numéro de téléphone par infrarouge.

Après réception d'une carte de visite par infrarouge ou par message, appuyez sur **Afficher**. Appuyez sur **Enreg.** pour enregistrer la carte de visite dans la mémoire du téléphone. Pour effacer la carte de visite, appuyez sur **Sortir** puis sur **Valider**.

Envoyer une carte de visite

Vous pouvez envoyer une carte de visite via infrarouge ou sous forme de message à un téléphone ou à tout autre périphérique portable compatible supportant la norme vCard.

1. Pour envoyer une carte de visite, recherchez dans le répertoire le nom et le numéro de téléphone auxquels envoyer la carte, appuyez sur **Détails** puis **Options**, et sélectionnez **Envoyer carte vis.**
2. Pour envoyer la carte de visite par infrarouge, vérifiez que le téléphone ou l'ordinateur cible est configuré pour recevoir des données par son port infrarouge et sélectionnez **Par infrarouge**.

Pour envoyer la carte de visite sous forme de message, sélectionnez **Par SMS**.



Appels abrégés

Pour attribuer un numéro à une touche d'appel abrégé, appuyez sur **Menu** et sélectionnez **Répertoire** et **Appels abrégés**, puis faites défiler jusqu'à la touche d'appel abrégé souhaitée.

Appuyez sur **Attribuer** puis sur **Chercher** et sélectionnez le nom puis le numéro que vous souhaitez attribuer. Si un numéro est déjà attribué à cette touche, appuyez sur **Options** pour le consulter, le modifier ou le supprimer. Si la fonction **Appels abrégés** est désactivée, le téléphone vous propose de l'activer. Appuyez sur **Oui** pour activer la fonction. Voir **Appels abrégés**, page 86.

Pour appeler à partir des touches d'appel abrégé, voir **Appel abrégé d'un numéro de téléphone**, page 38.

Numéros Info

Vous pouvez appeler les numéros d'information de votre prestataire de services s'ils sont enregistrés sur votre carte SIM.

Appuyez sur **Menu** et sélectionnez **Répertoire** puis **Numéros Info**. Faites défiler une catégorie jusqu'au numéro d'information voulu et appuyez sur  pour l'appeler.

N° de service

Vous pouvez appeler les numéros de service de votre prestataire s'ils sont enregistrés sur votre carte SIM.

Appuyez sur **Menu** et sélectionnez **Répertoire** puis **N° de service**. Faites défiler jusqu'au numéro de service voulu et appuyez sur  pour l'appeler.



Mes numéros

Les numéros de téléphone attribués à votre carte SIM sont enregistrés sous *Mes numéros* si votre carte le gère. Pour afficher ces numéros, appuyez sur **Menu** et sélectionnez *Répertoire* puis *Mes numéros*. Faites défiler jusqu'au nom ou numéro voulu et appuyez sur **Afficher**.

Groupes d'appel

Vous pouvez regrouper les noms et numéros de téléphone enregistrés dans le répertoire en groupes d'appel. Pour chaque groupe d'appel, vous pouvez configurer votre téléphone afin qu'une sonnerie spécifique retentisse et qu'un logo choisi s'affiche à l'écran lorsque vous recevez un appel d'un numéro de ce groupe (voir ci-dessous). Pour que le téléphone sonne uniquement pour les appels provenant des numéros appartenant au groupe d'appel sélectionné, voir *Signalisation pour* à la section *Paramètres de sonorisation*, page 92.

Appuyez sur **Menu**, sélectionnez *Répertoire* puis *Groupes d'appel* et choisissez le groupe voulu. Sélectionnez

- *Nom du groupe*, saisissez un nouveau nom pour le groupe d'appel et appuyez sur **Valider**.
- *Sonnerie du groupe* et choisissez la sonnerie voulue pour ce groupe. *Par défaut* est la sonnerie choisie pour le mode actuellement sélectionné.
- *Logo du groupe* et sélectionnez *Affiché* pour que le téléphone affiche le logo du groupe, *Non affiché* pour ne pas l'afficher, ou *Visualiser* pour le consulter.



- **Membres du groupe** pour ajouter un nom au groupe d'appel : appuyez sur **Options** et sélectionnez **Ajouter nom**. Faites défiler jusqu'au nom que vous souhaitez ajouter et appuyez sur **Ajouter**.
Pour retirer un nom du groupe d'appel, faites défiler jusqu'à ce nom et appuyez sur **Options**, puis sélectionnez **Supprimer nom**.

■ Modes (Menu 4)



Votre téléphone contient divers groupes de paramètres appelés modes qui vous servent à personnaliser les modalités de signalisation du téléphone en fonction des événements ou des situations. Tout d'abord, personnalisez les modes à votre convenance ; par la suite, il vous suffira d'activer le mode que vous souhaitez utiliser. Les modes disponibles sont **Général**, **Silencieux**, **Réunion**, **En extérieur** et **Messenger**.

Appuyez sur **Menu** et sélectionnez **Modes**. Faites défiler jusqu'au mode voulu et appuyez sur **Sélect.**.

- Pour activer le mode choisi, sélectionnez **Activer**.
- Pour que le mode reste actif pendant une durée donnée (maximum 24 heures), sélectionnez **Programmer** et indiquez l'heure d'expiration. Lorsque le mode expire, le mode précédent sans délai programmé redevient actif.
- Pour personnaliser le mode, sélectionnez **Personnaliser**. Sélectionnez le paramètre que vous souhaitez changer et effectuez les changements voulus. Vous pouvez également changer ces paramètres dans le menu **Paramètres de tonalité** (voir **Paramètres de sonorisation**, page 92).
Pour renommer un mode, sélectionnez **Nom du mode**. Le mode **Général** ne peut être renommé.





Conseil : Pour changer de mode rapidement en mode veille, appuyez brièvement sur la touche marche/arrêt **(1)**, faites défiler jusqu'au mode que vous souhaitez activer puis appuyez sur **Sélect.**

■ Paramètres (Menu 5)



Touche écran droite

Pour accéder rapidement à certaines fonctions, vous pouvez les ajouter à la liste associée à la touche de sélection de droite et les réorganiser dans cette liste.

1. Appuyez sur **Menu**, sélectionnez **Paramètres** puis **Param. touche écran droite**.
 - Pour choisir les fonctions à associer à la touche écran droite, sélectionnez **Sélect. options** ; la liste des fonctions disponibles s'affiche.
Pour ajouter la fonction souhaitée à la liste de la touche de sélection, appuyez sur **Marquer**. Lorsqu'une fonction est ajoutée à la liste, le nom de la touche écran droite passe de **Noms** à **Aller à**.
Pour supprimer une fonction de la liste, appuyez sur **Enlever**.
 - Pour réorganiser les fonctions dans la liste, sélectionnez **Organiser** puis la fonction voulue. Appuyez sur **Options** et choisissez une option pour placer la fonction dans la liste.
2. Une fois toutes les modifications apportées, appuyez sur **Effectué**. Pour enregistrer les modifications, appuyez sur **Oui** ou, pour les ignorer, appuyez sur **Non**.



Paramètres de date et d'heure

Horloge

Appuyez sur **Menu**, sélectionnez *Paramètres*, *Paramètres heure et date* puis *Horloge*.

Sélectionnez *Afficher* (ou *Masquer*) pour afficher (ou masquer) l'heure en haut à droite de l'écran en mode veille. Sélectionnez *Régler l'heure* pour régler l'horloge, et *Format heure* pour choisir le format 12 ou 24 heures.

L'horloge sert aux fonctions *Messages*, *Journal*, *Réveil*, *Modes* programmés, *Agenda* et économiseur d'écran.

Si la batterie est retirée du téléphone pendant une durée prolongée, vous devrez peut-être régler l'heure à nouveau.

Date

Appuyez sur **Menu**, sélectionnez *Paramètres*, *Paramètres heure et date* puis *Date*.

Sélectionnez *Afficher date* (ou *Masquer date*) pour que le téléphone affiche (ou masque) la date en mode veille. Sélectionnez *Régler la date* pour régler la date. Vous pouvez aussi choisir le format de la date.

Mise à jour automatique de la date et de l'heure

Appuyez sur **Menu**, sélectionnez *Paramètres* puis *Paramètres heure et date* et *Mise à jour auto. date et heure* (service réseau). Pour que le téléphone mette à jour automatiquement la date et l'heure en fonction du fuseau horaire actuel, sélectionnez *Avec*. Pour que le téléphone vous demande de confirmer la mise à jour, sélectionnez *Avec confirmation*.



La mise à jour automatique de la date et de l'heure ne change pas les heures programmées pour le réveil, l'agenda ou les notes avec alarme. Celles-ci sont interprétées en heure locale. La mise à jour peut entraîner l'expiration de certaines alarmes programmées.

Paramètres d'appel

Renvoi d'appel

Appuyez sur **Menu**, sélectionnez *Paramètres* puis *Paramètres d'appel* et *Renvoi d'appel* (service réseau). Le renvoi d'appel vous permet de rediriger les appels entrants vers un autre numéro, par exemple vers votre boîte vocale. Pour plus de détails, contactez votre prestataire de services. Les options de renvoi qui ne sont pas prises en charge par votre carte SIM ou par votre opérateur réseau risquent de ne pas s'afficher.



Sélectionnez l'option de renvoi voulue, par exemple *Renvoi si occupé* pour renvoyer les appels vocaux lorsque votre numéro est occupé ou que vous rejetez un appel entrant.

Pour activer le paramètre de renvoi, sélectionnez *Activer* puis fixez le délai au terme duquel l'appel est renvoyé, si cette option est disponible pour le paramètre de renvoi. Pour désactiver le renvoi d'appels, sélectionnez *Annuler* ou sélectionnez l'option *Vérifier état* si elle est disponible pour la fonction de renvoi afin de déterminer si cette dernière est ou non activée. Plusieurs options de renvoi peuvent être actives en même temps.

Pour afficher les témoins de renvoi en mode veille, voir [Mode veille](#), page 24.



Réponse toutes touches

Appuyez sur **Menu**, sélectionnez *Paramètres, Paramètres d'appel* puis *Réponse toutes touches*. Sélectionnez *Activée* pour pouvoir répondre à un appel en appuyant brièvement sur n'importe quelle touche, excepté **1**, les touches de sélection  et , ainsi que .

Rappel automatique

Appuyez sur **Menu**, sélectionnez *Paramètres, Paramètres d'appel* puis *Rappel automatique*. Sélectionnez *Activer* pour que le téléphone effectue jusqu'à 10 tentatives d'appel après un appel infructueux.

Appels abrégés

Appuyez sur **Menu**, sélectionnez *Paramètres, Paramètres d'appel* puis *Appels abrégés*. Sélectionnez *Activer* pour que les numéros de téléphone attribués aux touches d'appel abrégé, **2 abc** à **9 wxyz9**, puissent être composés en maintenant la touche correspondante appuyée.

Mise en attente des appels

Appuyez sur **Menu**, sélectionnez *Paramètres, Paramètres d'appel* puis *Mise en attente des appels*. Sélectionnez *Activer* pour que le réseau vous signale un nouvel appel même si vous avez un appel en cours (service réseau). Voir [Mise en attente des appels](#), page 40.

Résumé après appel

Appuyez sur **Menu**, sélectionnez *Paramètres, Paramètres d'appel* puis *Résumé après appel*. Sélectionnez *Oui* pour que le téléphone affiche brièvement après chaque appel sa durée et son coût (service réseau).



Envoyer mon numéro

Appuyez sur **Menu**, sélectionnez *Paramètres, Paramètres d'appel* puis *Envoyer mon numéro*. Sélectionnez *Oui* pour que votre numéro de téléphone s'affiche sur le téléphone du destinataire (service réseau). Sélectionnez *Défini par réseau* pour que le paramètre convenu avec votre prestataire de services soit utilisé.

Ligne appels sortants

La ligne des appels sortants est un service réseau permettant de choisir la ligne téléphonique 1 ou 2, c'est-à-dire le numéro d'abonné, pour effectuer vos appels.

Appuyez sur **Menu**, sélectionnez *Paramètres, Paramètres d'appel* puis *Ligne des appels sortants*. Si vous sélectionnez *Ligne 2* alors que vous n'êtes pas abonné à ce service réseau, vous ne pourrez pas établir d'appel. Toutefois, des appels peuvent être reçus sur les deux lignes indépendamment de la ligne sélectionnée.

Si votre carte SIM gère cette fonction, vous pouvez empêcher le choix de la ligne en sélectionnant l'option *Verrouiller*.

Pour connaître la disponibilité de cette fonction, renseignez-vous auprès de votre opérateur réseau ou de votre prestataire de services.



Conseil : En mode veille, vous pouvez basculer d'une ligne à l'autre en maintenant la touche  appuyée.

Paramètres du téléphone

Langue

Appuyez sur **Menu**, sélectionnez *Paramètres, Paramètres du téléphone* puis *Langue*. Sélectionnez la langue d'affichage des textes. Si *Automatique* est sélectionné, le téléphone choisit la langue en fonction des informations de la carte SIM.



Infos sur la mémoire

Appuyez sur **Menu**, sélectionnez *Paramètres, Paramètres du téléphone* puis *Etat de la mémoire*. Faites défiler pour afficher la quantité de mémoire disponible, la quantité totale de mémoire utilisée et la quantité de mémoire utilisée pour chaque fonction.

Vous trouverez également les données sur la mémoire dans le menu de certaines de ces fonctions, par exemple dans Galerie.

Verrouillage automatique du clavier



Remarque : Lorsque le verrouillage du clavier est activé, il peut être possible d'émettre des appels au numéro d'urgence programmé dans votre téléphone (par exemple, 112, 911 ou tout autre numéro d'urgence officiel). Entrez le numéro d'urgence, puis appuyez sur . Le numéro ne s'affiche qu'après la saisie du dernier chiffre.

Vous pouvez paramétrer le téléphone afin que le clavier se verrouille automatiquement lorsque le téléphone reste en mode veille et qu'aucune fonction n'est utilisée pendant un certain temps.

Appuyez sur **Menu**, sélectionnez *Paramètres, Paramètres du téléphone* puis *Verrou automatique du clavier*.

- Pour activer le verrouillage automatique, sélectionnez *Activer*. Le téléphone affiche *Régler délai*. Saisissez la durée et appuyez sur *Valider*. Le délai paramétré peut aller de 10 secondes à 60 minutes.
- Pour désactiver le verrouillage automatique, sélectionnez *Désactiver*.

Voir aussi [Verrouillage du clavier](#), page 34.



Affichage infos cellule

Appuyez sur **Menu**, sélectionnez *Paramètres, Paramètres du téléphone* puis *Affichage infos cellule*. Sélectionnez *Affichées* pour que le téléphone indique s'il utilise un réseau cellulaire basé sur la technologie MCN (Micro Cellular Network).

Si la *Connexion GPRS* est définie comme *Permanente*, vous risquez de ne pas recevoir les infos cellule. Dans ce cas, définissez la *Connexion GPRS* à *Si nécessaire* (voir *Connexion GPRS*, page 126).

Message d'accueil

Appuyez sur **Menu**, sélectionnez *Paramètres, Paramètres du téléphone* puis *Message d'accueil*. Écrivez le message qui sera brièvement affiché chaque fois que le téléphone est mis sous tension. Pour enregistrer le message, appuyez sur **Options** et sélectionnez *Enregistrer*.

Choix du réseau

Appuyez sur **Menu**, sélectionnez *Paramètres, Paramètres du téléphone* puis *Choix du réseau*. Sélectionnez *Automatique* pour que le téléphone sélectionne automatiquement l'un des réseaux cellulaires disponibles sur votre zone géographique.

Si vous sélectionnez *Manuel*, vous pouvez choisir un réseau à condition qu'il ait un accord d'itinérance avec votre opérateur de réseau nominal. Si *Accès interdit* est affiché, vous devez sélectionner un autre réseau. Le téléphone reste en mode manuel jusqu'à ce que vous sélectionniez le mode automatique ou que vous insériez une autre carte SIM dans le téléphone.



Confirmer les actions SIM

Voir [Services SIM \(Menu 15\)](#), page 140.

Activation de l'aide

Pour que le téléphone affiche ou masque les textes d'aide, appuyez sur **Menu**, sélectionnez [Paramètres](#), [Paramètres du téléphone](#) et [Activation de l'aide](#).

Voir aussi [Utilisation du menu](#), page 47.

Bip d'allumage

Pour que le téléphone émette ou non un bip à la mise sous tension, appuyez sur **Menu**, sélectionnez [Paramètres](#), [Paramètres du téléphone](#) et [Bip d'allumage](#).

Paramètres d'affichage

Fond d'écran

Vous pouvez paramétrer le téléphone pour qu'un fond d'écran s'affiche en mode veille. Certaines images sont préenregistrées dans le menu [Galerie](#). Vous pouvez également recevoir des images par messages multimédia, les télécharger à partir de pages WAP, ou les transférer avec PC Suite depuis votre ordinateur puis les enregistrer dans la [Galerie](#). Votre téléphone prend en charge les formats JPEG, GIF, BMP et PNG.

Pour sélectionner un fond d'écran

1. Appuyez sur **Menu**, sélectionnez [Paramètres](#), [Paramètres d'affichage](#) puis [Fond d'écran](#).
2. Sélectionnez [Changer photo](#). La liste des dossiers du menu [Galerie](#) s'affiche.



3. Ouvrez l'un des dossiers et faites défiler jusqu'à l'image souhaitée.
4. Pour définir l'image comme fond d'écran, appuyez sur **Options** et sélectionnez *Déf. en fd d'écran*.

Notez que le fond d'écran ne s'affiche pas lorsque l'économiseur d'écran est activé
Pour activer ou désactiver le fond d'écran

Appuyez sur **Menu**, sélectionnez *Paramètres, Paramètres d'affichage* puis *Fond d'écran*. Pour activer ou désactiver le fond d'écran, sélectionnez respectivement *Activer* ou *Désactiver*.

Schéma de couleurs

Vous pouvez changer la couleur d'affichage de composants comme les témoins et les barres de puissance du signal.

Appuyez sur **Menu**, sélectionnez *Paramètres, Paramètres d'affichage* puis *Schéma de couleurs*. Sélectionnez le schéma voulu.

Logo de l'opérateur

Pour que le téléphone affiche ou masque le logo opérateur, appuyez sur **Menu**, sélectionnez *Paramètres, Paramètres d'affichage* et *Logo de l'opérateur*. Si vous n'avez pas enregistré le logo opérateur, le menu *Logo de l'opérateur* est grisé.

Notez que le logo opérateur n'est pas affiché lorsque le téléphone active l'économiseur d'écran.

Pour connaître la disponibilité d'un logo d'opérateur via SMS, MMS ou WAP, renseignez-vous auprès de votre opérateur réseau ou de votre prestataire de services. Voir aussi [PC Suite](#), page 141.



Économiseur d'écran

L'affichage de l'horloge numérique permet l'économie d'énergie en mode veille. Cet écran s'active au bout d'un certain délai d'inactivité du téléphone, quand aucune fonction n'est utilisée. Appuyez sur n'importe quelle touche pour désactiver l'économiseur d'écran. Lorsque le téléphone ne reçoit pas le signal du réseau, l'économiseur d'écran est désactivé.

Appuyez sur **Menu**, sélectionnez *Paramètres*, *Paramètres d'affichage* puis *Délai économiseur d'écran*. Sélectionnez le délai au bout duquel l'affichage de l'horloge numérique sera activé. Ce délai peut varier de cinq secondes à 60 minutes.

Notez que l'économiseur d'écran remplace tous les graphiques et textes affichés en mode veille.

Luminosité de l'écran

Vous pouvez régler le niveau de luminosité de l'écran du téléphone.

Appuyez sur **Menu**, sélectionnez *Paramètres*, *Paramètres d'affichage* puis *Luminosité de l'écran*. À l'aide des touches ◀ et ▶, augmentez ou réduisez le niveau de luminosité puis appuyez sur **Valider** pour l'appliquer.

Paramètres de sonorisation

Appuyez sur **Menu**, sélectionnez *Paramètres* puis *Paramètres de tonalité*. Vous trouverez les mêmes paramètres dans le menu *Modes* (voir *Modes (Menu 4)*, page 82). Notez que les paramètres que vous réglez s'appliquent au mode actif.



Sélectionnez *Signalisation des appels* pour choisir la manière dont le téléphone signale les appels vocaux entrants. Les options sont *Sonne*, *De + en + fort*, *Une sonnerie*, *Un bip* et *Désactiver*.

Sélectionnez *Sonnerie* pour les appels vocaux entrants. Pour sélectionner les sonneries enregistrées dans la *Galerie*, sélectionnez *Ouvrir Galerie* depuis la liste des sonneries.

Sélectionnez *Volume sonnerie* et *Vibreur* pour les appels vocaux et messages entrants. La signalisation par vibration ne fonctionne pas lorsque le téléphone est connecté à un chargeur, une console de bureau ou à un kit d'installation véhicule.



Conseil : Si vous recevez une sonnerie par connexion infrarouge ou si vous en téléchargez une, vous pouvez l'enregistrer dans la *Galerie*.

Sélectionnez *Signalisation des messages* pour que le téléphone émette un bip de signalisation à la réception de messages, *Bips touches*, ou *Bips d'avertissement* pour que le téléphone émette des bips pour signaler, par exemple que la batterie est presque épuisée.

Sélectionnez *Signalisation pour* afin que le téléphone sonne uniquement pour les appels provenant des numéros appartenant au groupe d'appel sélectionné. Faites défiler jusqu'au groupe d'appel voulu ou jusqu'à *Tous les appels*, puis appuyez sur *Marquer*.

Paramètres des accessoires

Ce menu est affiché uniquement lorsque le téléphone est connecté à l'un des accessoires suivants : kits oreillette HDB-4 ou HDS-3, unité mains libres CARK126 ou kit à induction LPS-4.



Appuyez sur **Menu**, sélectionnez *Paramètres* puis *Paramètres des accessoires*. Vous pouvez sélectionner *Kit oreillette*, *Mains libres*, *Kit à induction* ou *Support musical* si l'accessoire correspondant est ou a été connecté au téléphone.

- Sélectionnez *Mode par défaut* pour choisir le mode qui sera automatiquement activé lorsque vous connectez l'accessoire sélectionné. Vous pouvez choisir un autre mode une fois l'accessoire connecté.
- Sélectionnez *Réponse automatique* pour que le téléphone décroche automatiquement au bout de 5 secondes à la réception d'un appel. Si la *Signalisation des appels* est définie sur *Un bip* ou sur *Désactiver*, le décrochage automatique est désactivé.
- Sélectionnez *Eclairage* puis *Activées* pour que les voyants restent allumés en permanence. Sélectionnez *Automatique* pour que les voyants s'allument pendant 15 secondes sur pression d'une touche. L'option *Eclairage* est disponible uniquement lorsque *Mains libres* est sélectionné.

Paramètres de sécurité



Remarque : Lorsque vous utilisez des fonctions de sécurité restreignant les appels (limitation d'appels, groupe limité et appels autorisés), il peut être possible d'émettre des appels à des numéros d'urgence dans certains réseaux (par exemple, 112, 911 ou tout autre numéro d'urgence officiel).

Appuyez sur **Menu**, sélectionnez *Paramètres* puis *Paramètres de sécurité*. Sélectionnez

- *Demande du code PIN* pour que le téléphone demande le code PIN à chaque mise sous tension. Certaines cartes SIM ne permettent pas de désactiver la demande du code PIN.



- *Limitation des appels* (service réseau) pour restreindre vos appels entrants et sortants. Le mot de passe de limitation est requis.
- *Liste de numéros autorisés* pour restreindre vos appels et vos messages texte sortants à certains numéros sélectionnés, si votre carte SIM le permet. Le code PIN2 est nécessaire.

Lorsque la fonction d'appels autorisés est activée, toute connexion GPRS est impossible, excepté pour l'envoi de messages texte. Dans ce cas, le numéro de téléphone du destinataire et le numéro du centre de messages doivent figurer dans la liste des appels autorisés.

- *Groupe limité d'utilisateurs*. Ce service réseau permet de spécifier le groupe de correspondants que vous pouvez appeler et qui peuvent vous appeler. Pour de plus amples informations, contactez votre opérateur réseau ou votre prestataire de services.
- *Niveau de sécurité*. Sélectionnez *Téléphone* pour que le téléphone demande le code de sécurité quand une nouvelle carte SIM y est insérée.
Sélectionnez *Mémoire* pour que le téléphone demande le code de sécurité lorsque la mémoire de la carte SIM est sélectionnée et que vous changez la mémoire utilisée (voir [Paramétrer le répertoire](#), page 74) ou lorsque vous copiez d'une mémoire à l'autre (voir [Copier un répertoire](#), page 78).
- *Codes d'accès* pour changer le code de sécurité, les codes PIN et PIN2, ainsi que le mot de passe de limitation. Ces codes peuvent uniquement comporter les chiffres 0 à 9.



Rétablir la configuration d'origine

Pour rétablir les valeurs d'origine des paramètres des menus, appuyez sur **Menu**, sélectionnez **Paramètres** et **Rétablir la configuration d'origine**. Saisissez le code de sécurité et appuyez sur **Valider**. Notez que les données que vous avez saisies ou téléchargées, par exemple les noms et les numéros de téléphone enregistrés dans le répertoire ne sont pas effacés.

■ Radio (Menu 6)



Remarque : Votre téléphone doit être sous tension pour que vous puissiez utiliser cette fonction. Ne mettez pas votre téléphone sous tension lorsque l'utilisation des téléphones sans fil est interdite ou lorsqu'il risque de provoquer des interférences ou de présenter un danger.

Pour écouter la radio avec votre téléphone, connectez le kit oreillette HDS-3 (stéréo) ou HDB-4 (mono) au connecteur correspondant à la base du téléphone. Le fil du kit oreillette sert d'antenne à la radio, aussi laissez-le pendre librement.

Notez que la qualité de la diffusion radiophonique dépend de la couverture de la station radio dans le secteur où vous vous trouvez.

1. Pour allumer la radio, appuyez sur **Menu** et sélectionnez **Radio**. Sur l'écran, sont affichés :
 - Les numéro d'emplacement et nom de la station de radio si vous l'avez enregistrée.
 - La fréquence de cette station.



2. Si vous avez enregistré des stations radio, vous pouvez les parcourir pour choisir celle que vous voulez écouter ou bien sélectionner son numéro, 1 à 9, en appuyant sur la touche numérique correspondante.



Si vous utilisez le kit oreillette HDB-4 ou HDS-3, appuyez sur la touche du kit pour faire défiler jusqu'à la station enregistrée voulue.

3. Lorsque la radio est allumée, appuyez sur **Options** et sélectionnez *Eteindre* pour l'éteindre.



Conseil : Pour éteindre la radio rapidement, maintenez la touche  pressée.

Régler une station radio

Lorsque la radio est allumée, maintenez la touche  ou  pressée pour lancer la recherche d'une station. La recherche s'arrête dès qu'une station est trouvée. Pour enregistrer cette station, appuyez sur **Options** et sélectionnez *Enreg. station*. Saisissez le nom de la station et appuyez sur **Valider**. Sélectionnez le numéro d'emplacement où enregistrer cette station.







Conseil : Pour enregistrer rapidement la station dans un emplacement 1 à 9, appuyez longuement sur la touche numérique correspondante puis saisissez le nom de la station et appuyez sur **Valider**.

Utiliser la radio



Lorsque la radio est allumée, appuyez sur **Options** et sélectionnez :

- *Eteindre* pour éteindre la radio.





- **Enreg. station** pour enregistrer la station radio trouvée (voir **Régler une station radio** ci-dessus). Vous pouvez enregistrer jusqu'à 20 stations radio.
- **Réglage autom.** Appuyez brièvement sur  ou  pour lancer la recherche de station vers le haut ou vers le bas. La recherche s'arrête dès qu'une station a été trouvée, appuyez sur **Valider**. Pour enregistrer la station, voir **Enreg. station** ci-dessus.
- **Réglage manuel.** Appuyez brièvement sur  ou  pour lancer la recherche de station par pas de 0,1 MHz en amont ou en aval, ou maintenez la pression de la touche pour la recherche rapide. Pour enregistrer la station, appuyez sur **Valider** (voir **Enreg. station** ci-dessus).



Conseil : Pour sélectionner rapidement **Réglage manuel**, appuyez sur   lorsque vous êtes dans le menu **Radio**.

- **Réglag. fréquence.** Si vous connaissez la fréquence de la station radio que vous souhaitez écouter (entre 87,5 MHz et 108,0 MHz), saisissez-la et appuyez sur **Valider**. Pour enregistrer la station, voir **Enreg. station** ci-dessus.



Conseil : Pour sélectionner rapidement **Réglag. fréquence**, appuyez sur    lorsque vous êtes dans le menu **Radio**.

- **Supprimer station.** Pour effacer une station enregistrée, faites défiler jusqu'à cette station, appuyez sur **Suppr.** puis sur **Valider**.
- **Renommer.** Saisissez un nouveau nom pour la station enregistrée et appuyez sur **Valider**.



- *Haut-parleur* (ou *Kit oreillette*) pour écouter la radio par le haut-parleur (ou par le kit oreillette). Laissez le kit oreillette connecté au téléphone. Le fil du kit oreillette sert d'antenne à la radio.
- *Sortie mono* (ou *Sortie stéréo*) pour écouter la radio en mono (ou en stéréo).

Vous pouvez passer et prendre les appels normalement tout en écoutant la radio. Le volume de la radio est alors coupé. Lorsque vous terminez l'appel, la radio est automatiquement rallumée.

Lorsqu'une application utilisant une connexion GPRS ou HSCSD envoie ou reçoit des données, elle peut créer des interférences avec la radio.

■ Appareil photo (Menu 7)



Remarque : Votre téléphone doit être sous tension pour que vous puissiez utiliser cette fonction. Ne mettez pas votre téléphone sous tension lorsque l'utilisation des téléphones sans fil est interdite ou lorsqu'il risque de provoquer des interférences ou de présenter un danger.

Remarque : Respectez le droit local régissant la prise de vues. N'utilisez pas cette fonction illégalement.

Ce menu vous permet de prendre des photos avec l'appareil photo intégré du téléphone et de régler ses paramètres. L'objectif de l'appareil se trouve à l'arrière du téléphone, et l'écran du téléphone sert de viseur. L'appareil photo produit des images JPEG.

Si la mémoire est insuffisante pour prendre une photo, vous devez en libérer une partie en supprimant d'anciennes photos ou d'autres fichiers de la galerie. Notez que l'appareil photo utilise la mémoire partagée (voir [Mémoire partagée](#), page 21).



Pour prendre une photo

1. Appuyez sur **Menu**, et sélectionnez *Appareil photo* et *Photo standard* ou *Photo portrait*.



Conseil : En mode veille, pour ouvrir rapidement le viseur de l'appareil photo en vue photo standard, appuyez sur .

2. L'image que reçoit l'objectif s'affiche sur l'écran, ce qui vous permet d'utiliser ce dernier comme viseur.
3. Pour prendre une photo, appuyez sur **Capter**. Lorsque vous prenez une photo, le téléphone émet un son d'obturateur. La photo est enregistrée dans le dossier *Photos* du menu *Galerie*, et la photo enregistrée s'affiche sur l'écran.

Pour définir le nom par défaut de la photo, voir *Titre par défaut* à la section *Paramètres de l'appareil photo*, page 101.

4. Sélectionnez **Retour** pour prendre une autre photo, ou appuyez sur **Options** et choisissez une option pour supprimer ou renommer la photo enregistrée, l'envoyer comme message multimédia ou encore accéder à la galerie.



Conseil : Pour activer le retardateur de l'appareil photo, appuyez sur **Menu**, et sélectionnez *Appareil photo*, *Retardateur* et *Photo standard* ou *Photo portrait*. Appuyez sur **Début** ; l'appareil prend la photo au terme du délai et l'enregistre dans le menu *Galerie*. Un bip est émis pendant l'exécution du retardateur.



Paramètres de l'appareil photo

Appuyez sur **Menu**, sélectionnez *Appareil photo* puis *Paramètres*. Sélectionnez

- *Qualité photo* pour définir le taux de compression du fichier pour l'enregistrement de la photo. Sélectionnez *Haute*, *Normale* ou *De base*. *Haute* offre une qualité d'image sensiblement supérieure, mais requiert plus d'espace mémoire.
- *Sons de l'appareil photo* pour définir les sons de l'obturateur et du retardateur sur *Activés* ou *Désactivés*.
- *Titre par défaut* pour définir le titre à utiliser lors de l'enregistrement d'une photo. Si vous sélectionnez *Automatique*, le titre par défaut est utilisé, et si vous sélectionnez *Mon titre*, vous pouvez saisir ou éditer un nouveau titre.

■ Galerie (Menu 8)



Remarque : Votre téléphone doit être sous tension pour que vous puissiez utiliser cette fonction. Ne mettez pas votre téléphone sous tension lorsque l'utilisation des téléphones sans fil est interdite ou lorsqu'il risque de provoquer des interférences ou de présenter un danger.

Vous pouvez enregistrer des images et des sonneries, reçues par message multimédia par exemple, dans les dossiers de la galerie (voir [Lire un message multimédia et y répondre](#), page 62).

La galerie utilise la mémoire partagée (voir [Mémoire partagée](#), page 21).

1. Appuyez sur **Menu** et sélectionnez *Galerie*. La liste des options s'affiche.



2. Sélectionnez *Voir dossiers* pour ouvrir la liste des dossiers.

Les autres options disponibles sont :

- *Ajouter dossier* pour ajouter un nouveau dossier. Saisissez le nom du dossier et appuyez sur **Valider**.
- *Supprimer dossier* pour sélectionner un dossier à supprimer. Vous ne pouvez pas supprimer de dossier d'origine du téléphone.
- *Renommer dossier* pour sélectionner un dossier à renommer. Vous ne pouvez pas renommer de dossier d'origine du téléphone.
- *Services Galerie* pour télécharger d'autres images et sonneries. Choisissez respectivement *Services images* ou *Services tonalités*. La liste des signets WAP disponibles s'affiche. Sélectionnez *Autres signets* pour accéder à la liste des signets WAP du menu *Services* (voir *Signets*, page 134).

Sélectionnez le signet approprié pour vous connecter à la page WAP voulue. Si la connexion échoue, vous ne pourrez peut-être pas accéder à la page WAP à partir du service WAP dont les paramètres de connexion sont actifs à ce moment-là. Dans ce cas, entrez dans le menu *Services* et activez un autre jeu de paramètres de service (voir *Se connecter à un service WAP*, page 130). Essayez à nouveau de vous connecter à la page WAP.

Pour la disponibilité des différents services WAP et leurs tarifs, contactez votre opérateur réseau et/ou votre prestataire de services WAP.

3. Ouvrez le dossier souhaité ; la liste de ses fichiers apparaît. *Photos*, *Icones* et *Tonalités* sont les dossiers d'origine du téléphone.



4. Faites défiler jusqu'au fichier voulu. Appuyez sur **Options** pour pouvoir choisir parmi certaines des options suivantes :
- *Ouvrir* pour ouvrir le fichier sélectionné.
 - *Supprimer* pour supprimer le fichier sélectionné.
 - *Envoyer* pour envoyer par MMS le fichier sélectionné.
 - *Déplacer* pour déplacer un fichier vers un autre dossier.
 - *Renommer* pour renommer un fichier.
 - *Déf. en fd d'écran* pour définir le fichier sélectionné comme fond d'écran.
 - *Déf. en sonnerie* pour définir le fichier sélectionné comme la sonnerie utilisée.
 - *Détails* pour voir les détails sur un fichier, par exemple sa taille.
 - *Trier* pour trier les fichiers et dossiers par date, type, nom ou taille.

■ Organiseur (Menu 9)



Remarque : Votre téléphone doit être sous tension pour que vous puissiez utiliser les fonctions du menu *Organiseur*. Ne mettez pas votre téléphone sous tension lorsque l'utilisation des téléphones sans fil est interdite ou lorsqu'il risque de provoquer des interférences ou de présenter un danger.



Réveil

L'alarme du réveil utilise le format horaire défini pour l'horloge. Le réveil fonctionne même si le téléphone est éteint.

Appuyez sur **Menu**, sélectionnez *Organiseur* puis *Réveil*.

- Sélectionnez *Heure du réveil*, saisissez l'heure de sonnerie et appuyez sur **Valider**.

Pour modifier l'heure de sonnerie, sélectionnez *Activer*.

- Sélectionnez *Sonnerie du réveil* puis la sonnerie par défaut ou la radio.

Si vous choisissez la radio, c'est la dernière station écoutée qui sert de sonnerie et est diffusée par le haut-parleur. Si le kit oreillette est débranché, la sonnerie par défaut remplace la radio.

Lorsque l'heure programmée est atteinte

Le téléphone sonne et le texte *C'est l'heure!*, accompagné de l'heure courante, est affiché et clignote.

Appuyez sur **Arrêter** pour arrêter la sonnerie. Si vous laissez la sonnerie retentir pendant une minute ou si vous appuyez sur **Répéter**, la sonnerie s'arrête pendant 10 minutes environ puis recommence.

Si l'heure définie pour l'alarme est atteinte alors que le téléphone est hors tension, le téléphone se met automatiquement sous tension et émet un signal sonore correspondant à l'alarme. Si vous appuyez sur **Arrêter**, le téléphone demande si vous voulez l'activer pour des appels, *Allumer le téléphone?* Appuyez sur **Non** pour éteindre le téléphone ou sur **Oui** pour émettre et recevoir des appels.





Remarque : N'appuyez pas sur **Oui** lorsque l'utilisation des téléphones sans fil est interdite ou lorsque votre téléphone risque de provoquer des interférences ou de présenter un danger.

Agenda

Vous pouvez utiliser l'agenda du téléphone comme aide-mémoire, pour vous rappeler les appels à passer, les réunions ou les anniversaires.

L'agenda utilise la mémoire partagée (voir [Mémoire partagée](#), page 21).

Appuyez sur **Menu**, sélectionnez **Organiseur** puis **Agenda**.



Conseil : Pour ouvrir rapidement l'**Agenda**, appuyez sur **▶** en mode veille.

Faites défiler jusqu'au jour voulu. Le jour courant est entouré d'un cadre. Si des notes existent à ce jour, il est affiché en gras. Pour afficher les notes du jour, appuyez sur **Options** et sélectionnez **Notes du jour**.

Pour afficher une seule note, faites défiler jusqu'à la note que vous souhaitez lire, appuyez sur **Options** et sélectionnez **Afficher**. Cette vue vous permet de consulter les détails de la note sélectionnée. Vous pouvez parcourir la note.

Les autres options des vues de l'agenda sont les suivantes :

- Options permettant de rédiger une note, d'envoyer la note par infrarouge, ou encore de l'envoyer directement sur l'agenda d'un autre téléphone ou sous forme de message texte.
- Options permettant d'effacer, d'éditer, de déplacer, de répéter une note ou de la copier à un autre jour.





- *Paramètres* pour définir la date, l'heure, le format de date et d'heure, ou le premier jour de la semaine. L'option *Suppr. automat.* vous permet de configurer le téléphone pour supprimer automatiquement toutes les notes anciennes au bout d'un délai spécifié. Cependant, les notes répétées, comme les anniversaires, ne seront pas supprimées.

Rédiger une note sur l'agenda

Pour la saisie des lettres et des chiffres, voir [Écrire un texte](#), page 42.

Appuyez sur **Menu**, sélectionnez *Organiseur* puis *Agenda*. Faites défiler jusqu'à la date voulue, appuyez sur **Options** puis sélectionnez *Rédiger note*. Sélectionnez l'un des types de note suivants :

-  *Réunion* - Saisissez la note (ou appuyez sur **Options** et cherchez le nom dans le répertoire). Appuyez sur **Options** et sélectionnez *Enregistrer*. Saisissez le lieu de la réunion et appuyez sur **Options** puis sélectionnez *Enregistrer*. Saisissez l'heure de début de la réunion et appuyez sur **Valider**, puis l'heure de fin et appuyez sur **Valider**. Pour programmer une alarme pour cette note, sélectionnez *Avec sonnerie* ou *Silencieuse* (pas d'alarme sonore) et réglez l'heure d'alarme.
-  *Appel* - Saisissez le numéro de téléphone, appuyez sur **Options** puis sélectionnez *Enregistrer*. Saisissez le nom, appuyez sur **Options** puis sélectionnez *Enregistrer*. Au lieu d'entrer le numéro de téléphone, vous pouvez appuyer sur **Options** pour rechercher le nom et le numéro dans le répertoire. Ensuite, saisissez l'heure d'appel et appuyez sur **Valider**. Pour programmer une alarme pour cette note, sélectionnez *Avec sonnerie* ou *Silencieuse* (pas d'alarme sonore) et réglez l'heure d'alarme.



- 🎁 **Anniversaire** - Saisissez le nom de la personne (ou appuyez sur **Options** pour le chercher dans le répertoire), appuyez sur **Options** puis sélectionnez **Enregistrer**. Ensuite, saisissez l'année de naissance et appuyez sur **Valider**. Pour programmer une alarme pour cette note, sélectionnez **Avec sonnerie** ou **Silencieuse** (pas d'alarme sonore) et réglez l'heure d'alarme.
- 📅 **Mémo** - Saisissez la note, appuyez sur **Options** et sélectionnez **Enregistrer**. Saisissez le jour d'expiration de la note puis appuyez sur **Valider**. Pour programmer une alarme pour cette note, sélectionnez **Avec sonnerie** ou **Silencieuse** (pas d'alarme sonore) et réglez l'heure d'alarme.
- 📁 **Rappel** - Saisissez l'objet du rappel, appuyez sur **Options** et sélectionnez **Enregistrer**. Pour programmer une alarme pour cette note, sélectionnez **Activer alarme** et réglez l'heure d'alarme.

Lorsqu'une alarme est programmée, le témoin 🔔 apparaît lorsque vous affichez les notes.

Alarme déclenchée par une note

Le téléphone émet des bips et la note est affichée. Lorsqu'une note d'appel 📞 est affichée, vous pouvez appeler le numéro indiqué en appuyant sur . Pour arrêter l'alarme et consulter la note, appuyez sur **Afficher**. Pour arrêter l'alarme sans consulter la note, appuyez sur **Sortir**.

A faire

Vous pouvez enregistrer une note concernant une tâche à faire, lui associer un niveau de priorité et la marquer comme effectuée une fois la tâche terminée. Vous pouvez trier les notes par priorité ou par date.



La fonction *A faire* utilise la mémoire partagée (voir [Mémoire partagée](#), page 21). Appuyez sur **Menu** et sélectionnez *Organiseur* puis *A faire* pour afficher la liste des notes. Appuyez sur **Options**, ou faites défiler jusqu'à la note voulue et appuyez sur **Options**.

- Pour ajouter une nouvelle note, sélectionnez *Ajouter*. Saisissez l'objet de la note. Si vous avez saisi le nombre maximum de caractères dans une note, aucun caractère supplémentaire n'est accepté. Appuyez sur **Options** et sélectionnez *Enregistrer*. Sélectionnez la priorité de la note, *Haute*, *Moyenne* ou *Faible*. Le téléphone définit automatiquement l'échéance sans alarme d'une note.

Dictionnaire, reportez-vous à la section [Activer ou désactiver la saisie intuitive](#), page 42.

- Vous pouvez également consulter et supprimer la note sélectionnée, et supprimer toutes les notes que vous avez marquées comme étant des tâches effectuées. Vous pouvez trier les notes en fonction de leur priorité ou de leur échéance, envoyer une note à un autre téléphone, enregistrer une note comme note d'agenda ou accéder à l'agenda.

Pendant la consultation d'une note, vous pouvez, par exemple, modifier la note elle-même, son niveau de priorité ou son échéance, ou encore indiquer que la tâche correspondante a été effectuée.





■ Jeux (Menu 10)



Remarque : Votre téléphone doit être sous tension pour que vous puissiez utiliser cette fonction. Ne mettez pas votre téléphone sous tension lorsque l'utilisation des téléphones sans fil est interdite ou lorsqu'il risque de provoquer des interférences ou de présenter un danger.

Lancer un jeu

1. Appuyez sur **Menu**, sélectionnez *Jeux* puis *Sélectionner jeu*.
2. Faites défiler jusqu'au jeu ou à l'ensemble de jeux voulu.
3. Appuyez sur **Options** et sélectionnez *Ouvrir*, ou appuyez sur . Si la sélection est un jeu, celui-ci est lancé.

Si la sélection est un ensemble de jeux, la liste de ces jeux est affichée. Pour lancer un jeu, faites défiler jusqu'au jeu voulu, appuyez sur **Options** et sélectionnez *Ouvrir*, ou appuyez sur .

Notez que l'exécution de certains jeux peut consommer l'énergie plus rapidement (il se peut que vous deviez brancher le téléphone au chargeur).

Autres options disponibles pour un jeu ou un ensemble de jeux

Voir [Autres options disponibles pour une application ou un ensemble d'applications](#), page 112.



Services jeux

Appuyez sur **Menu**, sélectionnez *Jeux* puis *Services jeux*. La liste des signets WAP disponibles s'affiche. Sélectionnez *Autres signets* pour accéder à la liste des signets WAP du menu *Services* (voir [Signets](#), page 134).

Sélectionnez le signet approprié pour vous connecter à la page WAP voulue. Si la connexion échoue, vous ne pourrez peut-être pas accéder à la page WAP à partir du service WAP dont les paramètres de connexion sont actifs à ce moment-là. Dans ce cas, entrez dans le menu *Services* et activez un autre jeu de paramètres de service (voir [Se connecter à un service WAP](#), page 130). Essayez à nouveau de vous connecter à la page WAP.

Pour la disponibilité des différents services WAP et leurs tarifs, contactez votre opérateur réseau et/ou votre prestataire de services WAP.

Pour télécharger d'autres jeux, consultez également la section [Télécharger une application](#), page 113.

Notez que lorsque vous téléchargez un jeu, vous pouvez l'enregistrer sous le menu *Applications* plutôt que sous *Jeux*.

État de la mémoire pour les jeux

Pour consulter la capacité mémoire disponible pour installer des jeux ou des applications, appuyez sur **Menu**, sélectionnez *Jeux* puis *Mémoire*. Voir aussi [État de la mémoire pour les applications](#), page 114.

Les jeux utilisent la mémoire partagée (voir [Mémoire partagée](#), page 21).



Paramètres des jeux

Appuyez sur **Menu**, et sélectionnez **Jeux** puis **Paramètres** pour régler les sons, l'éclairage et les vibrations pour le jeu.

■ Applications (Menu 11)



Remarque : Le téléphone doit être sous tension pour que vous puissiez utiliser cette fonction. Ne mettez pas votre téléphone sous tension lorsque l'utilisation des téléphones cellulaires est interdite ou lorsqu'il risque de provoquer des interférences ou de présenter un danger.

Lancer une application

1. Appuyez sur **Menu**, sélectionnez **Applications** puis **Sélect. application**.
2. Faites défiler jusqu'à l'application ou à l'ensemble d'applications voulu.
3. Appuyez sur **Options** et sélectionnez **Ouvrir**, ou appuyez sur . Si la sélection est une application, celle-ci est lancée.

Sinon, il s'agit d'un ensemble d'applications et la liste de ces applications est affichée. Pour lancer une application, faites défiler jusqu'à l'application voulue, appuyez sur **Options** et sélectionnez **Ouvrir**, ou appuyez sur .

Notez que l'exécution de certaines applications peut consommer l'énergie plus rapidement (il se peut que vous deviez brancher le téléphone au chargeur).



Autres options disponibles pour une application ou un ensemble d'applications

- *Supprimer* pour effacer l'application ou l'ensemble d'applications du téléphone.

Notez que si vous supprimez du téléphone une application (ou un jeu d'applications) préinstallée, vous pouvez la télécharger à nouveau sur le téléphone à partir de Nokia Software Market, à l'adresse www.softwaremarket.nokia.com/wap.

- *Accès au Web* pour limiter l'accès réseau de l'application. Sélectionnez *Avec confirmation* pour que le téléphone demande une confirmation avant d'accéder au réseau, *Autorisé* pour autoriser l'accès au réseau, ou *Non autorisé* pour interdire l'accès au réseau.
- *Vérifier version* pour vérifier si une nouvelle version de l'application est disponible par téléchargement à partir des services WAP.
- *Page Web* pour obtenir d'autres informations ou données supplémentaires pour l'application à partir d'une page Internet. Cette fonction doit cependant être prise en charge par le réseau. Cette option n'apparaît que si une adresse Internet a été fournie avec l'application.
- *Détails* pour obtenir des informations supplémentaires sur l'application.



Télécharger une application

Vous pouvez télécharger de nouvelles applications Java de différentes manières :

- Appuyez sur **Menu**, et sélectionnez *Applications* puis *Services applicat.* pour afficher la liste des signets WAP disponibles. Sélectionnez *Autres signets* pour accéder à la liste des signets WAP du menu *Services* (voir *Signets*, page 134).

Sélectionnez le signet approprié pour vous connecter à la page WAP voulue. Si la connexion échoue, vous ne pourrez peut-être pas accéder à la page WAP à partir du service WAP dont les paramètres de connexion sont actifs à ce moment-là. Dans ce cas, entrez dans le menu *Services* et activez un autre jeu de paramètres de service (voir *Se connecter à un service WAP*, page 130). Essayez à nouveau de vous connecter à la page WAP.

Pour la disponibilité des différents services WAP et leurs tarifs, contactez votre opérateur réseau et/ou votre prestataire de services WAP.

- Appuyez sur **Menu** et sélectionnez *Services* pour rechercher une page WAP permettant de télécharger l'application Java voulue. Voir *Navigation dans un service WAP*, page 131.
- Pour utiliser la fonction de téléchargement d'un jeu, voir *Services jeux*, page 110.
- Nokia Application Installer de PC Suite vous permet de télécharger des applications sur votre téléphone.



Notez que Nokia décline toute responsabilité en ce qui concerne les applications provenant de sites non-Nokia. Si vous téléchargez des applications Java sur de tels sites, nous vous recommandons la même prudence en termes de sécurité et de contenu que pour tout autre site.



Notez que lorsque vous téléchargez une application, vous pouvez l'enregistrer sous le menu *Jeux* plutôt que sous *Applications*.

État de la mémoire pour les applications

Pour consulter la capacité mémoire disponible pour installer des jeux ou des applications, appuyez sur **Menu**, sélectionnez *Applications* puis *Mémoire*.

Les applications utilisent la mémoire partagée (voir *Mémoire partagée*, page 21).

■ Suppléments (Menu 12)



Remarque : Votre téléphone doit être sous tension pour que vous puissiez utiliser les fonctions du menu *Suppléments*. Ne mettez pas votre téléphone sous tension lorsque l'utilisation des téléphones sans fil est interdite ou lorsqu'il risque de provoquer des interférences ou de présenter un danger.

Calculatrice

La calculatrice du téléphone effectue l'addition, la soustraction, la multiplication, la division, le carré et la racine carrée, et convertit les devises.

La précision de la calculatrice étant limitée, des erreurs d'arrondi peuvent se produire, surtout dans les divisions longues.

1. Appuyez sur **Menu**, sélectionnez *Suppléments* puis *Calculatrice*.
2. Lorsque "0" est affiché à l'écran, entrez le premier nombre du calcul. Appuyez sur  pour ajouter des décimales.



- Appuyez sur **Options** et sélectionnez *Additionner, Soustraire, Multiplier, Diviser, Carré, Racine carrée* ou *Changer signe*.



Conseil : Vous pouvez aussi appuyer sur  une fois pour additionner, deux fois pour soustraire, trois fois pour multiplier et quatre fois pour diviser.

- Saisissez le deuxième nombre.
- Pour obtenir le total, appuyez sur **Options** et sélectionnez *Résultat*. Répétez les étapes 3 à 5 autant de fois que nécessaire.
- Avant de commencer un autre calcul, maintenez la touche **Effacer** enfoncée.

Convertir des devises

- Appuyez sur **Menu**, sélectionnez *Suppléments* puis *Calculatrice*.
- Pour enregistrer le taux de change, appuyez sur **Options** et sélectionnez *Taux de change*. Sélectionnez l'une des options affichées. Saisissez le taux de change (appuyez sur  pour ajouter des décimales) puis appuyez sur **Valider**. Le taux de change reste en mémoire tant que vous ne le remplacez pas.
- Pour effectuer la conversion de devises, entrez le montant à convertir, appuyez sur **Options** et choisissez *En nationale* ou *En étrangère*.



Conseil : Vous pouvez aussi effectuer les conversions de devises en mode veille. Saisissez le montant à convertir, appuyez sur **Options** et choisissez *En nationale* ou *En étrangère*.



Compte à rebours

Appuyez sur **Menu**, sélectionnez *Suppléments* puis *Compte à rebours*. Saisissez la durée en heures et minutes puis appuyez sur **Valider**. Si vous le souhaitez, rédigez une note qui s'affichera lorsque le délai expire, puis appuyez sur **Valider** pour lancer le compte à rebours.

- Pour changer le délai du compte à rebours, sélectionnez *Changer temps* ; pour arrêter le compte à rebours, sélectionnez *Arrêter*.

Si le délai est atteint lorsque le téléphone est en mode veille, ce dernier sonne et la note correspondante, sinon le texte *Temps écoulé*, s'affiche en clignotant. Arrêtez l'alarme en appuyant sur n'importe quelle touche. Si aucune touche n'est appuyée, l'alarme s'arrête automatiquement au bout de 30 secondes. Pour arrêter l'alarme et effacer la note, appuyez sur **Valider**.

Chronomètre

Grâce au chronomètre, vous relevez des durées, effectuez des relevés de temps intermédiaires ou mesurez des tours. Pendant que le chronomètre tourne, vous pouvez utiliser le téléphone normalement. Pour que le chronométrage s'effectue en arrière-plan, appuyez sur .

La fonction de chronométrage consomme de l'énergie et réduit l'autonomie du téléphone. Veillez à ne pas la laisser fonctionner en arrière-plan lorsque vous effectuez d'autres opérations sur votre téléphone.



Observation de durée et fractions de temps

1. Appuyez sur **Menu**, sélectionnez *Suppléments, Chronomètre* puis *Tps intermédiaires*. Vous pouvez sélectionner *Continuer* si vous avez mis le chronomètre en arrière-plan.
2. Appuyez sur **Démarrer** pour lancer l'observation du temps. Appuyez sur **Intervalle** chaque fois que vous souhaitez relever un temps intermédiaire. Les temps intermédiaires relevés sont affichés sous la durée courante à l'écran. Vous pouvez les parcourir pour les consulter.
3. Appuyez sur **Arrêter** pour arrêter l'observation du temps.
4. Appuyez sur **Options** et sélectionnez *Commencer* pour relancer l'observation du temps. La nouvelle durée est ajoutée à la précédente.
Enregistrer pour enregistrer la durée. Saisissez un nom pour le temps mesuré et appuyez sur **Valider**. Si aucun nom n'est fourni, la durée totale est utilisée comme titre.
Remettre à zéro pour remettre le compte à zéro sans l'enregistrer.

Temps par tour

Appuyez sur **Menu**, sélectionnez *Suppléments, Chronomètre* puis *Tps de passage*. Appuyez sur **Démarrer** pour lancer l'observation du temps et sur **Tour** pour mesurer un tour. Appuyez sur **Arrêter** pour arrêter la mesure du tour. Appuyez sur **Options** pour enregistrer ou réinitialiser les temps par tour. Voir [Observation de durée et fractions de temps](#) ci-dessus.



Consulter ou effacer les relevés de temps

Appuyez sur **Menu**, sélectionnez *Suppléments* puis *Chronomètre*.

Si le chronomètre n'a pas été remis à zéro, vous pouvez sélectionner *Dernier temps* pour consulter le dernier relevé de temps. Sélectionnez *Afficher temps* pour afficher la liste des noms et des durées finales de relevés, puis choisissez le relevé que vous souhaitez consulter.

Pour effacer les relevés enregistrés, sélectionnez *Supprimer temps*. Sélectionnez *Tous les temps* et appuyez sur **Valider**, ou sélectionnez *Un par un*, faites défiler jusqu'au relevé que vous souhaitez supprimer et appuyez sur **Suppr.** puis sur **Valider**.

Portefeuille

Dans *Portefeuille*, vous pouvez enregistrer des informations personnelles comme celles des cartes de crédit par exemple, et effectuer des achats avec le téléphone.

Vous pouvez accéder au portefeuille par le menu *Portefeuille* ou par le navigateur WAP (voir [Options accessibles pendant la navigation](#), page 131).

Lorsque vous accédez au portefeuille la première fois, vous devez créer votre code portefeuille. À l'invite *Créer code portefeuille*., saisissez le code et appuyez sur **Valider** pour le confirmer, et à l'invite *Vérification du code portefeuille*., saisissez le code à nouveau et appuyez sur **Valider**.

Si vous souhaitez effacer tout le contenu du portefeuille et son code d'accès, saisissez `*#7370925538#` (*#res0wallet# en caractères alphabétiques) en mode veille. Il vous faut également le code de sécurité du téléphone.

Voir aussi [Codes d'accès](#), page 16.



Enregistrer et modifier des informations personnelles relatives aux cartes

Pour accéder au portefeuille, appuyez sur **Menu**, sélectionnez *Suppléments* puis *Portefeuille*. Le cas échéant, saisissez votre code portefeuille et appuyez sur **Valider** (voir *Paramètres du portefeuille*, page 120). Sélectionnez *Cartes* pour afficher la liste des cartes. Le nombre maximum de cartes est limité à 5. Faites défiler jusqu'à la carte voulue.

- Pour enregistrer les informations relatives à une carte, appuyez sur **Options** et sélectionnez *Afficher*. Sélectionnez
 - *Infos carte* pour saisir par exemple le nom du détenteur, le type, le numéro et les données d'expiration de la carte.
 - *Infos utilisateur* pour enregistrer le nom d'utilisateur et le mot de passe.
 - *Infos d'expédition* pour enregistrer les informations de contact.
 - *Infos facturation* pour enregistrer les informations de contact si l'adresse de facturation est différente de la vôtre, pour les cartes de crédit de société par exemple.
 - *Infos facture* pour enregistrer les numéros de téléphone et adresses e-mail auxquels vous souhaitez que le prestataire de services envoie des factures.
- Pour copier les informations relatives à une carte, appuyez sur **Options** et sélectionnez *Copier carte*.
- Pour supprimer toutes les informations relatives à une carte, appuyez sur **Options** et sélectionnez *Effacer carte*.
- Pour renommer une carte, appuyez sur **Options** et sélectionnez *Renommer carte*.



Notes perso.

Vous pouvez enregistrer jusqu'à 30 notes personnelles et confidentielles comme des mots de passe ou différents codes par exemple.

Appuyez sur **Menu**, sélectionnez *Suppléments, Portefeuille* et *Notes perso.*

Appuyez sur **Options** pour ajouter, afficher ou modifier une note sélectionnée, et trier les notes par nom ou par date. *Envoyer en texte* permet de copier la note comme message texte. *Copier ds agenda* permet de copier la note dans l'agenda comme mémo. *Utiliser numéro* permet d'extraire les numéros d'une note.

Paramètres du portefeuille

Appuyez sur **Menu**, sélectionnez *Suppléments, Portefeuille* et *Paramètres*.

Sélectionnez

- *Demande du code* pour activer ou désactiver la demande du code portefeuille. Vous devez saisir le code portefeuille correct avant de pouvoir activer ou désactiver la demande de ce code.
- *Changer code* pour changer le code portefeuille.

Procédure de paiement des achats avec le portefeuille

1. Accédez au site WAP souhaité pour faire vos achats (voir [Se connecter à un service WAP](#), page 130) et choisissez les produits que vous souhaitez acheter.
2. Pour payer les articles choisis, appuyez sur **Options** et sélectionnez *Infos portefeuille*. Voir [Options accessibles pendant la navigation](#), page 131.



3. Sélectionnez la carte avec laquelle vous souhaitez payer. Remplissez le formulaire de paiement que vous recevez du prestataire de services en y transférant les informations relatives à la carte de crédit enregistrées dans le portefeuille. Si vous voulez que tous les champs soient renseignés automatiquement, sélectionnez *Rempl. les champs*. Cette option n'est affichée que si le service WAP gère la norme Electronic Commerce Modeling Language. Vous pouvez également remplir le formulaire en sélectionnant individuellement des champs d'information sur la carte. Le téléphone affiche le formulaire rempli.
4. Validez l'achat, les informations sont alors transmises.
5. Le service WAP peut vous envoyer un document d'inscription que vous devez signer pour valider l'achat (voir [Signature numérique](#), page 139).
6. Pour fermer le portefeuille, sélectionnez *Fermer portef.*. Voir [Options accessibles pendant la navigation](#), page 131.

Synchronisation

Vous pouvez enregistrer des données d'agenda et de répertoire sur un PC compatible ou sur un serveur Internet distant. Si vous avez enregistré des données sur le serveur Internet distant, vous pouvez synchroniser votre téléphone en lançant la synchronisation à partir de ce dernier. Vous pouvez également synchroniser les données du répertoire et de l'agenda du téléphone pour qu'elles correspondent à celles du PC en lançant la synchronisation à partir de ce dernier. Le répertoire de votre carte SIM ne sera pas synchronisé.

Notez que si vous répondez à un appel pendant la synchronisation, cette dernière s'arrête et vous devez la recommencer.



Synchroniser à partir du téléphone

Avant d'effectuer la synchronisation à partir du téléphone, il se peut que vous deviez effectuer les opérations suivantes :

- Vous abonner à un service de synchronisation. Pour connaître la disponibilité et les paramètres de ce service, renseignez-vous auprès de votre opérateur réseau ou de votre prestataire de services.
- Pour obtenir les paramètres du service de synchronisation, contactez votre opérateur réseau ou votre prestataire de services.

Vous pouvez recevoir les paramètres du service de synchronisation sous forme de message texte (voir [Enregistrer les paramètres de synchronisation reçus sous forme de message texte](#), page 123) ou devoir saisir ces paramètres manuellement (voir [Saisir manuellement les paramètres de synchronisation](#), page 123).

Pour lancer la synchronisation à partir du téléphone :

1. Appuyez sur **Menu**, et sélectionnez **Services**, **Paramètres de service actifs** puis les paramètres de connexion nécessaires à la synchronisation.
Les paramètres de synchronisation peuvent être différents des paramètres de service nécessaires à la navigation WAP. Après la synchronisation, restaurez les **Paramètres de service actifs** précédents si vous souhaitez utiliser d'autres services WAP ultérieurement.
2. Marquez les données à synchroniser. Voir **Données à synchroniser** à la section [Saisir manuellement les paramètres de synchronisation](#), page 123.
3. Appuyez sur **Menu**, sélectionnez **Suppléments**, **Synchroniser** puis **Synchroniser**.



4. Les données marquées du jeu actif sont synchronisées après confirmation.

Notez que la toute première synchronisation ou une synchronisation interrompue peut durer jusqu'à 30 minutes si le répertoire ou l'agenda est plein.

Enregistrer les paramètres de synchronisation reçus sous forme de message texte

Lorsque vous recevez les paramètres de synchronisation sous forme de message, le texte *Paramètres de synchronisation reçus* est affiché.

Appuyez sur **Options** et sélectionnez *Détails* pour afficher les paramètres reçus, *Enregistrer* pour les enregistrer ou *Rejeter* pour les rejeter.

Saisir manuellement les paramètres de synchronisation

Appuyez sur **Menu**, sélectionnez *Suppléments*, *Synchroniser* et *Paramètres*.

Sélectionnez *Param. de synchr. Internet actifs*.

Vous devez activer le jeu dans lequel vous souhaitez enregistrer les paramètres de synchronisation. Un jeu est un ensemble de paramètres indispensables pour établir la connexion à un service WAP.

Faites défiler jusqu'au jeu de paramètres que vous souhaitez activer et appuyez sur **Activer**.

Sélectionnez *Modif. param. synchr. Internet actifs*. Sélectionnez les paramètres un par un et saisissez la valeur requise.

- *Nom des paramètres*. Saisissez le nom du jeu et appuyez sur **Valider**.
- *Données à synchroniser*. Marquez les données à synchroniser, *Répertoire* et/ou *Agenda*, et appuyez sur **Effectué**.



- *Adresses base de données.* Sélectionnez *Base de données répertoire* et/ou *Base de données agenda* pour les éditer/l'éditer. Saisissez le nom de la base de données et appuyez sur **Valider**.
- *Nom d'utilisateur.* Saisissez le nom d'utilisateur et appuyez sur **Valider**.
- *Mot de passe.* Saisissez le mot de passe et appuyez sur **Valider**.
- *Serveur de synchronisation.* Saisissez le nom du serveur et appuyez sur **Valider**.

Synchroniser à partir du PC

Pour synchroniser le répertoire et l'agenda à partir du PC, utilisez soit une connexion infrarouge, soit le câble de données. Le logiciel PC Suite du téléphone doit également être installé sur le PC. Lancez la synchronisation à partir du PC à l'aide du logiciel PC Suite. Après la synchronisation, les données du téléphone et celles du PC sont identiques.

■ Connectivité (Menu 13)



Infrarouge

Vous pouvez configurer votre téléphone pour la réception de données par son port infrarouge. Pour que la liaison infrarouge soit possible, l'appareil avec lequel vous souhaitez établir la connexion doit être compatible IrDA. Vous pouvez échanger (envoyer ou recevoir) des données telles que des cartes de visite et des notes d'agenda par le port infrarouge de votre téléphone, avec un autre téléphone ou équipement compatible (par exemple un ordinateur).



Ne dirigez pas les rayons infrarouges vers les yeux d'une personne ou veillez à ce qu'ils ne soient pas en interférence avec d'autres appareils émettant des rayons infrarouges. Cet appareil est un produit laser de Classe 1.



Remarque : Votre téléphone doit être sous tension pour que vous puissiez utiliser cette fonction. Ne mettez pas votre téléphone sous tension lorsque l'utilisation des téléphones sans fil est interdite ou lorsqu'il risque de provoquer des interférences ou de présenter un danger.

Envoyer et recevoir des données par infrarouge

- Assurez-vous que les ports infrarouges des appareils d'émission et de réception sont dirigés l'un vers l'autre et qu'aucun obstacle ne les sépare. La distance optimale entre deux appareils en liaison infrarouge est d'un mètre au maximum.
- Pour activer le port infrarouge du téléphone pour la réception de données via infrarouge, appuyez sur **Menu**, sélectionnez **Connectivité** puis **Infrarouge**.
- L'utilisateur du téléphone émetteur sélectionne la fonction infrarouge voulue pour lancer le transfert des données.

Si le transfert de données ne démarre pas dans les deux minutes qui suivent l'activation du port infrarouge, la connexion est interrompue et devra être réactivée.

Témoin de connexion infrarouge

- Lorsque **IR** est affiché en permanence, la connexion infrarouge est activée et votre téléphone est prêt à envoyer ou à recevoir des données par son port IR.
- Lorsque **IR** clignote, votre téléphone essaie d'établir la connexion avec l'autre appareil ou bien la connexion a été interrompue.



GPRS

Connexion GPRS

Vous pouvez régler le téléphone pour qu'il s'inscrive automatiquement sur le réseau GPRS à la mise sous tension. Appuyez sur **Menu**, sélectionnez *Connectivité*, *GPRS*, *Connexion GPRS* et *Permanente*. Lorsque vous lancez une application via le GPRS, la connexion entre le téléphone et le réseau est établie, ce qui permet le transfert de données. Lorsque vous arrêtez l'application, la connexion GPRS est close mais l'inscription sur le réseau GPRS demeure.

Si vous sélectionnez *Si nécessaire*, l'inscription sur le réseau GPRS est effectuée, et la connexion à celui-ci est établie lorsqu'une application en a besoin et coupée lorsque vous quittez cette application.

Paramètres modem GPRS

Vous pouvez connecter le téléphone par liaison infrarouge ou par câble à un ordinateur compatible, et utiliser ensuite le téléphone comme modem pour permettre la connectivité GPRS à partir de l'ordinateur.

Appuyez sur **Menu**, sélectionnez *Connectivité*, *GPRS* puis *Paramètres modem GPRS*. Sélectionnez *Point d'accès actif* et choisissez le point d'accès que vous souhaitez utiliser. Sélectionnez *Modifier point d'accès actif* pour changer les paramètres du point d'accès.

- Sélectionnez *Nom du point d'accès*. Tapez l'alias qui vous convient pour le point d'accès activé et appuyez sur **Valider**.



- Sélectionnez **Point d'accès GPRS**. Saisissez le nom du point d'accès (APN) pour établir la connexion à un réseau GPRS, et appuyez sur **Valider**. Pour connaître le nom du point d'accès, contactez votre opérateur réseau ou votre prestataire de services.

Vous pouvez également définir les paramètres d'appel du serveur GPRS (nom APN) sur votre ordinateur en utilisant le logiciel Nokia Modem Options (voir [PC Suite](#), page 141). Si vous avez défini les paramètres sur votre ordinateur et sur votre téléphone, ce sont les paramètres de l'ordinateur qui seront utilisés.

■ Services WAP (Menu 14)



Remarque : Votre téléphone doit être sous tension pour que vous puissiez utiliser cette fonction. Ne mettez pas votre téléphone sous tension lorsque l'utilisation des téléphones sans fil est interdite ou lorsqu'il risque de provoquer des interférences ou de présenter un danger.

Grâce au protocole WAP, vous pouvez accéder à divers services (banque, actualités, bulletins météo et horaires d'avion). Ces services sont spécialement conçus pour les téléphones mobiles et sont gérés par des prestataires de services WAP.

Pour connaître la disponibilité des services WAP et leurs tarifs, contactez votre opérateur réseau et/ou le prestataire du service de votre choix. Les prestataires de services vous donneront également des instructions sur le mode d'emploi de leurs services.

Les services WAP utilisent le langage WML (Wireless Mark-up Language) sur leurs pages WAP. Les pages Internet ne sont pas affichables sur le téléphone.



Procédure de base pour accéder aux services WAP et les utiliser

1. Enregistrez les paramètres de service indispensables pour accéder au service WAP que vous souhaitez utiliser. Voir page 133.
2. Connectez-vous au service WAP. Voir page 130.
3. Naviguez dans les pages du service WAP. Voir page 131.
4. Une fois la navigation terminée, coupez la connexion au service WAP. Voir page 133.

Configurer le téléphone pour un service WAP

Vous pouvez recevoir les paramètres du service WAP qui vous intéresse sous forme d'un message texte provenant de l'opérateur réseau ou du prestataire proposant ce service. Pour plus d'informations, contactez votre opérateur réseau ou votre prestataire de services, ou bien visitez le site Web du Club Nokia (www.club.nokia.com).

Vous pouvez également saisir les paramètres manuellement ou les ajouter ou les modifier avec PC Suite. Pour connaître les paramètres appropriés, contactez votre opérateur réseau ou votre prestataire de services. Ces paramètres peuvent également être indiqués sur leur site Web.

Enregistrer les paramètres de service reçus sous forme de message texte

Lorsque vous recevez les paramètres de service sous forme de message, le texte *Paramètres de service reçus* s'affiche.



- Pour enregistrer les paramètres reçus, appuyez sur **Options** et sélectionnez *Enregistrer*.
Si aucun paramètre n'est enregistré dans *Paramètres de service actifs*, les paramètres reçus sont enregistrés sous le premier jeu de connexion libre et sont également activés.
Si des paramètres sont enregistrés sous *Paramètres de service actifs*, *Activer paramètres de service enregistrés?* est affiché. Pour activer ces paramètres, appuyez sur **Oui** et pour les enregistrer seulement, appuyez sur **Non**.
- Pour effacer les paramètres reçus, appuyez sur **Options** et sélectionnez *Rejeter*.
- Pour consulter les paramètres reçus, appuyez sur **Options** et sélectionnez *Afficher*. Pour enregistrer les paramètres, appuyez sur **Enreg..**

Saisir manuellement les paramètres de service

1. Appuyez sur **Menu**, sélectionnez *Services* puis *Paramètres*.
2. Sélectionnez *Paramètres de service actifs*.

Vous devez activer le jeu dans lequel vous souhaitez enregistrer les paramètres de service. Un jeu est un ensemble de paramètres indispensables pour établir la connexion à un service WAP.

3. Faites défiler jusqu'au jeu de paramètres que vous souhaitez activer et appuyez sur **Activer**.
4. Sélectionnez *Modifier param. de service actifs*.

Sélectionnez les paramètres un par un et saisissez la valeur requise selon les données que vous avez reçues de l'opérateur réseau ou du prestataire de services.



Se connecter à un service WAP

D'abord, vérifiez que les paramètres correspondant au service WAP que vous souhaitez utiliser sont activés. Pour activer les paramètres :

- Appuyez sur **Menu**, sélectionnez *Services* puis *Paramètres*. Sélectionnez *Paramètres de service actifs*, faites défiler jusqu'au jeu voulu et appuyez sur **Activer**.

Ensuite, connectez-vous au service WAP. Il existe 3 façons de se connecter :

- Ouvrez la page d'accueil du service WAP :

Appuyez sur **Menu**, sélectionnez *Services* puis *Page d'accueil*.



Conseil : Pour ouvrir rapidement la page d'accueil d'un service WAP, maintenez la touche **0** appuyée en mode veille.

OU

- Sélectionnez le signet du service WAP :

Appuyez sur **Menu**, sélectionnez *Services*, *Signets* et choisissez le signet.

Si le signet ne fonctionne pas avec les paramètres de service actifs, activez un autre jeu de paramètres et réessayez.

OU

- Saisissez l'adresse du service WAP :



Appuyez sur **Menu**, sélectionnez *Services* puis *Aller à adresse*. Saisissez l'adresse du service WAP (appuyez sur ***** **+** pour les caractères spéciaux) et appuyez sur **Valider**.

Notez que l'ajout du préfixe http:// devant l'adresse est inutile car celui-ci est ajouté automatiquement.









Navigation dans un service WAP

Une fois la connexion au service WAP établie, vous pouvez parcourir les pages WAP qu'il propose. La fonction des touches du téléphone peut varier selon les services WAP. Suivez les texte de guidage apparaissant à l'écran. Pour plus d'informations, contactez votre prestataire de services WAP.

Notez que si GPRS est la porteuse de données sélectionnée, le témoin  est affiché en haut à gauche de l'écran lors de la navigation. Si vous recevez un appel téléphonique ou un message texte ou si vous émettez un appel téléphonique durant une connexion GPRS, le témoin  apparaît en haut à droite de l'écran pour signaler que la connexion est interrompue (en garde).

Utilisation des touches du téléphone pendant la navigation

- Utilisez les touches de défilement  et  pour parcourir la page WAP.
- Pour sélectionner l'option en surbrillance, appuyez sur .
- Pour taper des lettres et des chiffres, utilisez les touches  à , et pour saisir des caractères spéciaux, appuyez sur la touche .

Options accessibles pendant la navigation

Appuyez sur **Options** et choisissez l'une des options disponibles. Le prestataire de services peut aussi proposer d'autres options. Sélectionnez

- **Page d'accueil** pour revenir à la page d'accueil du service WAP.
- **Signets**. Voir page 134.
- **Appeler / Modifier / Ouvrir ligne / Ouvrir lien / Ouvrir liste** pour appeler, saisir un texte ou sélectionner une option en surbrillance dans la page WAP.



- *Ajouter signet* pour enregistrer la page WAP sous forme de signet.
- *Afficher image* ou *Afficher images* pour afficher les images et les animations des pages WAP.
- *Aller à adresse* pour saisir l'adresse du service WAP auquel vous souhaitez accéder.
- *Messages services*. Voir page 135.
- *Param. apparence*. Voir *Paramètres d'apparence du navigateur WAP*, page 133.
- *Param. cookies*. Voir page 133.
- *Utiliser détail* pour copier un numéro de la page WAP afin de l'enregistrer ou de l'appeler. Si la page contient plusieurs numéros, vous pouvez sélectionner celui qui vous intéresse.
- *Actualiser* pour recharger et actualiser la page WAP courante.
- *Vider le cache*. Voir *Mémoire cache*, page 136.
- *Infos sécurité* pour consulter les informations de sécurité concernant la connexion WAP en cours et le serveur.
- *Quitter*. Voir *Terminer une connexion WAP*, page 133.

Appel direct

Le navigateur WAP prend en charge des fonctions auxquelles vous accédez tout en navigant. Vous pouvez établir un appel vocal, envoyer des signaux DTMF tout en ayant un appel vocal en cours, et enregistrer dans le répertoire un nom et un numéro de téléphone à partir d'une page WAP.



Terminer une connexion WAP

Pour quitter la navigation et clore la connexion, appuyez sur **Options** et sélectionnez **Quitter**. Lorsque **Abandonner navigation?** s'affiche, appuyez sur **Oui**.

Ou bien, appuyez sur . Si **Données GSM** est la porteuse sélectionnée, appuyez sur  deux fois. Le téléphone se déconnecte du service WAP.

Paramètres d'apparence du navigateur WAP

1. Durant la navigation, appuyez sur **Options** et sélectionnez **Param. apparence**, ou bien en mode veille appuyez sur **Menu** puis sélectionnez **Services**, **Paramètres** et **Paramètres d'apparence**.
2. Choisissez **Renvoi à la ligne** ou **Afficher images**.
3. Sélectionnez **Activé** ou **Désactivé** pour **Renvoi à la ligne**, et **Oui** ou **Non** pour **Afficher images**.

Lorsque **Renvoi à la ligne** est défini à **Activé**, le texte continue sur la ligne suivante s'il ne peut être affiché sur une seule ligne. Si vous sélectionnez **Désactivé**, le texte est abrégé s'il ne peut être affiché sur une seule ligne.

Lorsque **Afficher images** est défini sur **Non**, les images contenues dans la page WAP ne sont pas affichées. Cela peut accélérer la navigation dans les pages WAP contenant beaucoup d'images.

Paramètres des cookies

Vous pouvez configurer le téléphone pour accepter ou refuser la réception des cookies.



Un cookie contient des informations que le site WAP enregistre dans la mémoire cache du navigateur de votre téléphone. Ces données sont, par exemple vos informations utilisateur ou vos préférences de navigation. Les cookies demeurent enregistrés tant que vous ne videz pas la mémoire cache (voir [Mémoire cache](#), page 136).

1. Durant la navigation, appuyez sur **Options** et sélectionnez *Param. cookies*, ou bien en mode veille appuyez sur **Menu** puis sélectionnez *Services, Paramètres* et *Paramètres des cookies*.
2. Sélectionnez *Cookies* puis *Autoriser* ou *Rejeter* pour accepter ou refuser la réception des cookies.

Signets

Vous pouvez enregistrer les adresses de page WAP sous forme de signets dans la mémoire du téléphone.

1. Durant la navigation, appuyez sur **Options** et sélectionnez *Signets*, ou bien en mode veille appuyez sur **Menu** puis sélectionnez *Services* et *Signets*.
2. Faites défiler jusqu'au signet voulu, puis appuyez sur **Options**.
3. Choisissez l'une des options suivantes :
Aller à pour établir la connexion à la page WAP associée au signet.
Afficher, Modifier ou *Supprimer* pour visualiser, modifier ou supprimer le signet sélectionné.



Envoyer pour envoyer le signet sélectionné à un autre téléphone. Pour l'envoyer directement, sélectionnez *Comme signet* et pour l'envoyer sous forme de message texte, sélectionnez *En message texte*.

Nouveau signet pour créer un nouveau signet sans se connecter au service WAP. Saisissez l'adresse et le titre de la page WAP et appuyez sur *Valider*.

Votre téléphone peut proposer quelques signets préinstallés renvoyant à des sites non affiliés à Nokia. Nokia décline toute responsabilité concernant ces sites. If you choose to access them, you should take the same precautions, for security or content, as you would with any Internet site.

Recevoir un signet

Lorsque vous recevez un signet, le message *1 signet reçu* s'affiche. Appuyez sur *Afficher* puis sur *Options* et sélectionnez *Afficher* pour afficher le signet, *Enregistrer* pour l'enregistrer ou *Rejeter* pour le rejeter.

Messages services

Le téléphone peut recevoir des messages de services envoyés par votre prestataire de services. Ces messages sont des notifications, par exemple gros titres d'actualités, et peuvent contenir un texte ou l'adresse d'un service WAP.

Pour accéder aux *Messages services* en mode veille, lorsque vous recevez un message de service, appuyez sur *Afficher*.

- Si vous appuyez sur *Sortir*, le message est placé dans le dossier *Messages services*. Pour accéder au dossier *Messages services* ultérieurement, appuyez sur *Menu*, sélectionnez *Services* puis *Messages services*.



Pour accéder aux *Messages services* durant la navigation, appuyez sur **Options** et sélectionnez *Messages services*. Faites défiler jusqu'au message voulu, appuyez sur **Options** et sélectionnez :

- *Récupérer* pour activer le navigateur WML et télécharger le contenu marqué.
- *Détails* pour afficher les informations détaillées de notification du service.
- *Supprimer* pour supprimer la notification de service sélectionnée.

Configurer le téléphone pour la réception des messages de services

Appuyez sur **Menu**, sélectionnez *Services*, *Paramètres*, *Paramètres des msgs services* et *Messages services*. Pour configurer le téléphone pour la réception des messages de services, sélectionnez *Activés*. Si vous sélectionnez *Désactivés*, le téléphone ne recevra aucun message de service.

Mémoire cache



Remarque : Les informations ou services auxquels vous avez accédé sont enregistrés dans la mémoire cache de votre téléphone. La mémoire cache est une mémoire intermédiaire utilisée pour stocker temporairement les données. Si vous avez essayé d'accéder ou avez accédé à des informations confidentielles nécessitant l'utilisation d'un mot de passe (par exemple, à votre compte bancaire), videz la mémoire cache de votre téléphone après chaque utilisation.

Pour vider la mémoire cache :

- Lors de la navigation, appuyez sur **Options** et sélectionnez *Vider le cache*, ou
- en mode veille, appuyez sur **Menu** et sélectionnez *Services* puis *Vider le cache*.



Sécurité du navigateur

Des fonctions de sécurité sont indispensables pour certains services WAP, comme les services bancaires ou les boutiques WAP. Pour de telles connexions, les certificats de sécurité ainsi qu'un module de sécurité, éventuellement, qui peut-être inclus dans la carte SIM, sont nécessaires. Pour de plus amples informations, contactez votre prestataire de services.

Module de sécurité

Le module de sécurité peut contenir des certificats, ainsi que des clés privées ou publiques. Il prend en charge les services de sécurité des applications WAP et permet la signature numérique à partir du téléphone. Les certificats y sont enregistrés par le prestataire de services.

Appuyez sur **Menu**, sélectionnez *Services, Paramètres* puis *Paramètres module de sécurité*. Sélectionnez

- *Détails du module de sécurité* pour afficher le nom, l'état, le fabricant et le numéro de série du module de sécurité.
- *Modifier PIN de signature* pour sélectionner le code PIN que vous souhaitez modifier. Sélectionnez le code que vous souhaitez changer. Saisissez le code PIN actuel puis le nouveau code deux fois.

Voir aussi [Codes d'accès](#), page 16.

Certificats

Il existe trois types de certificats : certificats de serveur, d'autorité et d'utilisateur.

- Certificats de serveur



Le téléphone utilise un certificat de serveur pour établir une connexion sécurisée au prestataire de services WAP. Ce dernier envoie au téléphone le certificat de serveur avant l'établissement de la connexion, et la validité du certificat est vérifiée à l'aide des certificats d'autorité enregistrés dans le téléphone. Les certificats de serveur ne sont pas enregistrés. Le téléphone signale si l'identité de la passerelle ou du serveur WAP ne peut être vérifiée, si son certificat n'est pas authentique ou si vous ne détenez pas le bon certificat d'autorité dans votre téléphone.

Si le témoin de sécurité  est affiché lors d'une connexion WAP, la transmission des données entre le téléphone et la passerelle ou le serveur WAP (identifié par son *Adresse IP* dans *Modifier param. de service actifs*) est cryptée. Cependant, le témoin de sécurité n'indique pas que la transmission des données entre la passerelle et le serveur de contenu (endroit où les ressources requises sont stockées) est sécurisée. La sécurisation de la transmission des données entre la passerelle et le serveur de contenu dépend du prestataire de services.

- Certificats d'autorité

Les certificats d'autorité sont utilisés par certains services WAP, tels que les services bancaires, et pour la vérification de la validité d'autres certificats. Ils peuvent être soit enregistrés dans le module de sécurité par le prestataire de services, soit téléchargés à partir d'un site WAP si le service WAP prend en charge l'utilisation des certificats d'autorité. Si vous enregistrez le certificat, il est ajouté à la liste des certificats dans le téléphone. Les certificats d'autorité peuvent également se trouver dans le module de sécurité.



- Certificats utilisateur

Les certificats utilisateur sont délivrés aux utilisateurs par une autorité de certification. Ils sont indispensables, par exemple, pour effectuer une signature numérique, et associent l'utilisateur à une clé privée spécifique dans un module de sécurité. Les certificats d'utilisateur peuvent être soit enregistrés dans le module de sécurité par le prestataire de services, soit téléchargés dans le téléphone à partir d'un site WAP s'ils sont supportés par le module de sécurité de la carte SIM.

Signature numérique

Vous pouvez signer numériquement avec votre téléphone. La signature permet de remonter jusqu'à vous via la clé privée du module de sécurité et le certificat utilisateur qui a été utilisé pour signer. La signature numérique équivaut à la signature de votre nom au bas d'une facture, d'un contrat ou de tout autre document.

Pour signer numériquement, sélectionnez un lien sur une page WAP, par exemple le titre du livre que vous souhaitez acheter et son prix. Le texte à signer (avec éventuellement le montant, la date, etc.) est alors affiché.

Vérifiez que le texte d'en-tête est *Lire* et que l'icône de signature numérique  est affichée.



Remarque : Si l'icône de signature numérique n'apparaît pas, cela indique un défaut de sécurité, auquel cas il est déconseillé d'entrer toute information personnelle telle que votre code PIN de signature.



Pour signer le texte, sélectionnez **Signer** après l'avoir lu dans son intégralité.



Remarque : Le texte peut ne pas tenir dans un seul écran. Par conséquent, assurez-vous en faisant défiler le texte de le lire entièrement avant de signer.

Sélectionnez le certificat utilisateur que vous souhaitez utiliser. Saisissez le code de signature (voir [Codes d'accès](#), page 16) et appuyez sur **Valider**. L'icône de signature numérique disparaît et le service WAP peut afficher une confirmation de votre achat.

■ Services SIM (Menu 15)



En plus des fonctions offertes par le téléphone, votre carte SIM peut proposer des services supplémentaires auxquels vous accédez par le menu 15. Ce menu est affiché uniquement si votre carte SIM le gère. Son nom et son contenu dépendent complètement des services disponibles.



Remarque : Pour en savoir plus sur la disponibilité, les tarifs et l'utilisation des services SIM, contactez le fournisseur de votre carte SIM (par exemple, votre opérateur réseau, votre prestataire de services ou un autre distributeur).

Vous pouvez configurer votre téléphone pour qu'il affiche les messages de confirmation échangés avec le réseau lors de l'utilisation des services SIM, en sélectionnant l'option **Oui** dans le menu *Confirmer actions service SIM*, sous *Paramètres du téléphone*.

Notez que l'accès à ces services peut comprendre l'envoi d'un message texte (SMS) ou l'établissement d'un appel téléphonique qui vous sera facturé.



7. Connectivité PC

Lorsque votre téléphone est connecté à un ordinateur compatible par connexion infrarouge ou câble de données, vous pouvez envoyer et recevoir des e-mails mais aussi accéder à Internet. Votre téléphone est compatible avec de nombreuses applications de communication de données et connectivité PC. Grâce au logiciel PC Suite, vous pouvez par exemple envoyer des messages texte et image, synchroniser des coordonnées, des notes d'agenda et A faire entre votre téléphone et l'ordinateur, et gérer vos signets WAP et vos jeux de connexion.

D'autres informations et fichiers téléchargeables sont disponibles sur le site Web de Nokia à l'adresse www.nokia.com/support/phones/7250.

■ PC Suite

PC Suite contient les applications suivantes :

- **Nokia Application Installer** pour installer des applications Java du PC sur le téléphone.
- **Nokia Image Converter** pour rendre les images utilisables avec des messages multimédia, en fonds d'écran ou en logos d'opérateur et pour les transférer sur votre téléphone.
- **Nokia Sound Converter** pour changer des sonneries polyphoniques de sorte qu'elles soient compatibles avec votre téléphone et pour les transférer sur votre téléphone.



- **Nokia Content Copier** pour copier ou sauvegarder des données du téléphone vers un ordinateur ou un autre téléphone Nokia.
- **Nokia PC WAP Manager** pour éditer et envoyer vos signets WAP, ou mettre à jour les jeux de connexion sur votre téléphone.
- **Nokia Phone Editor** pour envoyer des messages texte et éditer le répertoire et les paramètres de message de votre téléphone.
- **Nokia Phone Browser** pour afficher le contenu du dossier Galerie du téléphone sur un PC.
- **Nokia PC Sync** pour synchroniser le répertoire, l'agenda et les notes A faire entre votre téléphone et un ordinateur.
- **Nokia PC Graphics** pour créer et modifier des messages image pour modèles précédents de téléphones Nokia compatibles, par exemple le Nokia 8310.
- **Nokia PC Composer** pour créer des sonneries monophoniques pour modèles précédents de téléphones Nokia compatibles, par exemple le Nokia 8310.
- Les pilotes de modem données du Nokia 7250 vous permettent d'utiliser votre téléphone comme modem.
- **Nokia Modem Options** contient des paramètres pour connexions HSCSD et GPRS.
- **Nokia Connection Manager** pour sélectionner le type de connexion entre l'ordinateur et le téléphone.



GPRS, HSCSD et CSD

Avec votre téléphone, vous pouvez utiliser les services de données à grande vitesse GPRS (General Packet Radio Service), HSCSD (High Speed Circuit Switched Data) et CSD (Circuit Switched Data, *Données GSM*).

Pour connaître la disponibilité de ces services et les modalités d'abonnement, renseignez-vous auprès de votre opérateur réseau ou de votre prestataire de services.

Notez que l'utilisation du service HSCSD consomme la charge de la batterie plus vite que les simples appels voix ou données. Vous devrez peut-être connecter le téléphone à un chargeur pendant le transfert des données.

Voir [Paramètres modem GPRS](#), page 126.

■ Utiliser les applications de communication de données

Pour les information relatives à l'utilisation de l'application de communication de données, reportez-vous à la documentation de celle-ci.

1. Avec une connexion infrarouge :

- Activez la connexion infrarouge dans le téléphone (voir [Infrarouge](#), page 124). Vérifiez que la connexion est active dans l'ordinateur.

Avec le cordon DKU-5 :

- Branchez le cordon sur le port USB situé à l'arrière de l'ordinateur et au connecteur du téléphone.



2. Commencez à utiliser l'application de communication de données sur votre ordinateur.

Remarque : l'émission ou la réception d'appels téléphoniques durant la connexion à l'ordinateur est déconseillée car elle risque d'interrompre l'opération.

Pour une meilleure performance durant les appels de données, placez le téléphone sur une surface fixe, le clavier vers le bas. Ne déplacez pas le téléphone et ne le portez pas à la main lors de ce type d'appel.



8. Informations sur la batterie

■ Charge et décharge

Votre téléphone est alimenté par une batterie rechargeable.

Une batterie neuve n'est au maximum de ses performances qu'après avoir été chargée et déchargée deux ou trois fois !

La batterie peut être chargée et déchargée des centaines de fois mais elle s'épuise à la longue. Lorsque la durée de fonctionnement (temps de conversation et de veille) est sensiblement plus courte que la normale, vous devez acheter une nouvelle batterie.

N'utilisez que des batteries agréées par le constructeur du téléphone et ne rechargez votre batterie qu'à l'aide de chargeurs approuvés par le constructeur. Lorsqu'un chargeur n'est pas en cours d'utilisation, déconnectez-le de sa source d'alimentation. Ne laissez pas la batterie connectée à un chargeur pendant plus d'une semaine, car la surcharge de la batterie risque d'abrégé sa durée de vie. Si elle reste inutilisée, une batterie entièrement chargée se vide au bout d'un certain temps.

Les températures extrêmes peuvent affecter la capacité de la batterie à se charger.

N'utilisez la batterie que dans le but pour lequel elle a été conçue.

N'utilisez jamais de chargeur ou de batterie endommagé(e).

Ne mettez pas la batterie en court-circuit. Un court-circuit accidentel peut se produire si, par exemple, vous avez une batterie de rechange dans votre poche ou dans un sac dans lequel (laquelle) un objet métallique (une pièce de monnaie, un trombone ou un stylo) provoque la connexion directe des pôles + et - de la batterie (les contacts métalliques situés sur la batterie). La mise en court-circuit des bornes risque d'endommager la batterie ou l'élément de connexion.



Si vous laissez la batterie dans un endroit chaud ou froid, par exemple, dans une voiture fermée exposée au soleil ou au froid, la capacité et la durée de vie de la batterie diminuent. Essayez de toujours garder la batterie à une température comprise entre 15°C et 25°C (59°F et 77°F). Un téléphone utilisant une batterie chaude ou froide risque de ne pas fonctionner temporairement, même lorsque la batterie est entièrement chargée. Les performances des batteries sont particulièrement limitées à des températures très inférieures à 0°C (32°F).

Ne jetez pas les batteries au feu !

Débarressez-vous des batteries conformément aux réglementations locales (ex. recyclage). Ne les jetez pas avec les ordures ménagères.



PRÉCAUTIONS D'UTILISATION ET MAINTENANCE

Votre téléphone est un produit de conception et d'élaboration de haute technologie et doit être manipulé avec précaution. Les suggestions suivantes vous permettront de remplir toutes les conditions de garantie et d'exploiter ce produit pendant des années.

- Gardez le téléphone ainsi que tous ses composants et accessoires hors de portée des enfants.
- Maintenez le téléphone au sec. L'eau de pluie, l'humidité et les liquides contiennent des minéraux susceptibles de détériorer les circuits électroniques.
- N'utilisez ou ne stockez pas votre téléphone dans un endroit poussiéreux ou sale. Ses composants risquent de se détériorer.
- Ne stockez pas le téléphone dans des zones de température élevée. Une forte température risque d'abrèger la vie des appareils électroniques, d'endommager les batteries et de fausser ou de fondre certains composants en plastique.
- Ne stockez pas le téléphone dans des zones de basse température. En phase de chauffe (pour atteindre la température normale), de l'humidité peut se former à l'intérieur, ce qui risque d'endommager les circuits électroniques.
- N'essayez pas d'ouvrir le téléphone. Une manipulation inappropriée risque de l'endommager.
- Ne faites pas tomber le téléphone, ne le heurtez pas ou ne le secouez pas. Une manipulation brutale risquerait de détruire les différents circuits internes.
- N'utilisez pas de produits chimiques durs, de solvants ou de détergents puissants pour nettoyer votre téléphone.



- Ne peignez pas le téléphone. La peinture risque d'encrasser les composants et d'en empêcher le fonctionnement correct.
- N'utilisez que l'antenne fournie ou une antenne de remplacement agréée. Vous risquez d'endommager le téléphone et de violer la réglementation relative aux appareils de transmission par fréquences radioélectriques si vous utilisez toute autre antenne, si vous modifiez l'antenne agréée ou encore si vous effectuez des adaptations non autorisées.

Les recommandations ci-dessus s'appliquent à votre téléphone ainsi qu'à la batterie, au chargeur et à tout autre accessoire. Si l'un d'eux ne fonctionne pas correctement, amenez-le au service de maintenance habilité le plus proche. Ce service vous conseillera et, si nécessaire, prendra les dispositions appropriées.



INFORMATIONS IMPORTANTES RELATIVES À LA SÉCURITÉ

■ Sécurité relative à la circulation

N'utilisez pas de téléphone lorsque vous êtes au volant d'un véhicule. Placez toujours le téléphone dans son support ; ne le laissez pas sur le siège du passager ou dans un endroit d'où il pourrait tomber lors d'une collision ou d'un arrêt brusque.

N'oubliez pas que la sécurité sur la route est toujours une priorité !

■ L'utilisation et son environnement

Veillez à toujours respecter la réglementation spécifique en vigueur dans le secteur où vous vous trouvez et éteignez toujours votre téléphone s'il vous est interdit de l'utiliser, ou s'il risque de provoquer des interférences ou de présenter un danger quelconque.

N'utilisez le téléphone que dans sa position de fonctionnement normale.

Certains composants du téléphone sont magnétiques. Le téléphone peut donc exercer une attraction sur les objets métalliques ; par conséquent, les personnes utilisant une prothèse auditive doivent ôter cette prothèse avant de porter le téléphone à leur oreille. Placez toujours le téléphone dans son support car l'écouteur peut exercer une attraction magnétique sur les objets métalliques. Ne placez pas de cartes de crédit ou d'autres supports de stockage magnétiques à proximité du téléphone car les informations qu'ils contiennent pourraient être effacées.



■ Équipements électroniques

La plupart des équipements électroniques modernes sont protégés des signaux de fréquences radioélectriques. Toutefois, certains équipements peuvent ne pas être protégés de ceux provenant de votre téléphone sans fil.

Pacemakers

Les constructeurs de pacemakers recommandent une distance de 20 cm (6 pouces) au minimum entre un téléphone sans fil portatif et un pacemaker pour éviter toute interférence possible avec le pacemaker. Ces indications sont conformes aux recherches indépendantes réalisées par le centre de recherche spécialisé dans la technologie sans fil (Wireless Technology Research) et aux recommandations qu'il prodigue. Les personnes possédant des pacemakers :

- Doivent toujours garder le téléphone à une distance supérieure à 20 cm (6 pouces) de leur pacemaker lorsque le téléphone est allumé ;
- Ne doivent pas transporter le téléphone dans la poche d'une chemise ;
- Doivent utiliser l'oreille opposée au pacemaker pour éviter toute interférence.
- Si vous pensez qu'une interférence peut se produire, éteignez immédiatement votre téléphone.

Prothèses auditives

Certains téléphones numériques sans fil peuvent entrer en interférence avec des appareils de correction auditive. Dans ce cas, veuillez consulter votre prestataire de services.



Autres appareils médicaux

Les équipements de transmission par fréquences radioélectriques, y compris les téléphones cellulaires, peuvent être en interférence avec des appareils médicaux mal protégés. Consultez un technicien ou le constructeur de l'appareil médical pour déterminer s'ils sont protégés correctement des signaux de fréquences radioélectriques externes ou si vous avez des questions. Éteignez votre téléphone dans les centres de soins médicaux où des inscriptions en interdisent l'utilisation. Les centres hospitaliers ou de santé peuvent utiliser des équipements sensibles aux fréquences de signaux radioélectriques externes.

Véhicules

Les signaux de fréquences radioélectriques peuvent affecter les systèmes électroniques mal installés ou insuffisamment protégés dans les véhicules à moteur (par exemple, les systèmes électroniques à injection, de freinage antidérapant, de régulation de vitesse ou les systèmes d'air bag). N'hésitez pas à consulter le constructeur ou le concessionnaire de votre véhicule, ainsi que le constructeur des équipements qui ont été ajoutés à votre véhicule.

Installations avec inscriptions spécifiques

Éteignez votre téléphone dans toute installation où des inscriptions en interdisent l'utilisation.

■ Atmosphères potentiellement explosives

Éteignez votre téléphone dans des zones où l'atmosphère est potentiellement explosive et respectez tous les panneaux et instructions. Des étincelles dans certaines zones peuvent provoquer une explosion ou le feu, causant des blessures corporelles graves voire mortelles. Il est recommandé aux utilisateurs d'éteindre leur téléphone lorsqu'ils se trouvent dans une station-essence (station-service). Il leur est rappelé qu'ils doivent examiner attentivement les restrictions d'utilisation d'équipements de transmission par fréquences radioélectriques dans les dépôts de carburant (zones de stockage et de distribution), dans les usines chimiques ou dans les endroits où sont utilisés des explosifs.



Les zones où l'atmosphère est potentiellement explosive sont souvent, mais pas toujours, signalées clairement. Il s'agit notamment de la zone située en dessous du pont des bateaux, des installations destinées au transfert ou au stockage de produits chimiques, des véhicules utilisant des gaz (tels que le propane ou le butane), des zones dont l'air contient des produits chimiques ou des particules, par exemple le grain, la poussière, les poudres métalliques et toute autre zone où il vous est généralement recommandé d'arrêter le moteur de votre véhicule.

■ Véhicules

Seul le personnel habilité peut procéder à la maintenance du téléphone ou à son installation dans un véhicule. Une installation ou une maintenance défectueuse peut s'avérer dangereuse et annuler toute garantie pouvant s'appliquer à l'unité.

Vérifiez régulièrement l'installation de votre équipement téléphonique sans fil dans votre véhicule ainsi que son fonctionnement.

Ne stockez pas ou ne transportez pas de liquides inflammables, de gaz ou de matériaux explosifs dans le même compartiment que le téléphone, ses composants ou ses accessoires.

Pour les véhicules équipés d'un air bag, n'oubliez pas que l'air bag gonfle avec beaucoup de puissance. Ne placez aucun objet, y compris des équipements de transmission sans fil intégrés ou portatifs, dans la zone située au-dessus de l'air bag ou dans la zone de déploiement de celui-ci. Si des équipements de transmission sans fil intégrés au véhicule sont mal installés et si l'air bag gonfle, il peut en résulter des blessures graves.

L'utilisation de votre téléphone dans les avions est interdite. Éteignez votre téléphone avant de monter à bord d'un avion. L'utilisation de téléphones sans fil dans un avion peut s'avérer dangereuse pour le fonctionnement de l'avion, peut endommager le réseau des téléphones sans fil et peut être illégale.

En cas de non-respect de ces instructions, le contrevenant pourra encourir la suspension ou l'annulation des services téléphoniques, ou encore une action en justice, voire les deux.





■ Appels d'urgence



Important : Ce téléphone, comme tout téléphone sans fil, fonctionne grâce aux signaux radioélectriques, aux réseaux cellulaires et terrestres ainsi qu'aux fonctions programmées par l'utilisateur. De ce fait, il ne peut pas garantir une connexion dans tous les cas. Aussi, vous ne devez pas compter uniquement sur un téléphone sans fil pour les communications de première importance (par exemple, les urgences médicales).

Les appels d'urgence risquent de ne pas être possibles sur tous les réseaux téléphoniques sans fil, ou lorsque certains services de réseau et/ou fonctions téléphoniques sont en cours d'utilisation. Renseignez-vous auprès des prestataires de services les plus proches.

Pour émettre un appel d'urgence :

1. Si le téléphone est éteint, allumez-le. Vérifiez que la puissance du signal est suffisante.
Certains réseaux peuvent nécessiter l'insertion correcte d'une carte SIM valide dans le téléphone.
2. Appuyez sur  autant de fois que nécessaire (ex. terminer un appel, sortir d'un menu, etc.) pour effacer l'écran et préparer le téléphone à émettre un appel.
3. Entrez le numéro d'urgence correspondant à l'endroit où vous vous trouvez (par exemple, 112, 911 ou tout autre numéro d'urgence officiel). Ces numéros varient selon l'endroit où vous vous trouvez.
4. Appuyez sur la touche .

Si certaines fonctions sont en cours d'utilisation, vous devez d'abord les désactiver pour pouvoir émettre un appel d'urgence. Consultez ce manuel et le prestataire de services cellulaire le plus proche de chez vous.

Lorsque vous émettez un appel d'urgence, n'oubliez pas d'indiquer toutes les informations nécessaires de façon aussi précise que possible. Sachez que votre téléphone sans fil peut constituer le seul moyen de communication sur le lieu d'un accident. Aussi, n'interrompez pas l'appel avant d'en avoir reçu l'autorisation.



■ Informations relatives à la certification (SAR)

CE MODÈLE DE TÉLÉPHONE EST CONFORME À LA RÉGLEMENTATION EN VIGUEUR EN MATIÈRE D'EXPOSITION AUX FRÉQUENCES RADIOÉLECTRIQUES.

Votre téléphone portable est un émetteur-récepteur radio. Il a été conçu et fabriqué de manière à respecter les limites recommandées par le Conseil de l'Union Européenne en matière d'exposition aux fréquences radioélectriques. Ces limites font l'objet de directives et définissent les niveaux autorisés d'exposition aux fréquences radioélectriques pour la population. Ces directives ont été établies par des organismes scientifiques indépendants à partir d'évaluations complètes et régulières tirées d'études scientifiques. Ces normes intègrent une marge de sécurité importante destinée à assurer la sécurité de tous, indépendamment de l'âge et de la santé.

La norme d'exposition applicable aux téléphones portatifs est fondée sur une unité de mesure appelée Débit d'Absorption Spécifique ou SAR (Specific Absorption Rate). La limite SAR recommandée par le Conseil de l'Union Européenne est de 2,0 W/kg.* Lors des tests visant à déterminer le SAR, le téléphone est utilisé dans des positions de fonctionnement standard et fonctionne à son niveau de puissance certifié le plus élevé dans toutes les bandes de fréquences testées. Bien que le SAR soit déterminé au niveau de puissance certifié le plus élevé, le niveau de SAR réel du téléphone en cours d'utilisation peut être nettement inférieur à la valeur maximale. Cela est dû au fait que le téléphone est conçu pour fonctionner à différents niveaux de puissance de manière à n'utiliser que la puissance nécessaire pour atteindre le réseau. Généralement, plus vous êtes proche d'une antenne de borne d'accès, plus la puissance de sortie est faible.



Avant d'être commercialisé, tout modèle de téléphone doit être soumis à des tests visant à garantir sa conformité à la directive européenne R&TTE. Cette directive énonce comme exigence fondamentale la protection de la santé et la sécurité des utilisateurs et de toute autre personne. La valeur SAR la plus élevée enregistrée pour ce modèle de téléphone lors des tests de conformité aux normes est de 0,60 W/kg. Même si les niveaux SAR mesurés varient selon les téléphones et les positions, tous sont conformes aux exigences de l'Union Européenne en matière d'exposition aux fréquences radioélectriques.

* La limite SAR applicable aux téléphones portatifs utilisés par le public est de 2,0 watts/kilogramme (W/kg) en moyenne sur un tissu de dix grammes. Cette norme intègre une marge de sécurité importante afin de fournir une protection supplémentaire pour la population et de tenir compte des variations obtenues dans les mesures. Les valeurs du SAR peuvent varier selon les réglementations nationales et la bande de fréquences du réseau. Pour connaître les valeurs SAR s'appliquant à d'autres zones géographiques, veuillez consulter les informations produit sur le site www.nokia.com.



GARANTIE DE FABRICATION LIMITEE

PARTIE DE LA REGION EUROPE ET AFRIQUE

La présente garantie limitée s'applique dans une partie de la Région Europe et Afrique de Nokia Mobile Phones sauf là où une garantie locale existe. Nokia Corporation, Nokia Mobile Phones ("Nokia") garantit que ce produit NOKIA ("Produit") est, au moment de son achat original, libre de tout vice de matériaux, de conception et de fabrication sous réserve des dispositions et conditions suivantes :

1. La présente garantie limitée est donnée à l'acheteur final du Produit ("Client"). Elle n'exclut pas et ne limite pas i) les droits du Client impérativement prévus par la loi ou ii) tout droit du Client vis-à-vis du vendeur/distributeur du Produit.
2. La période de garantie est de douze (12) mois à partir de la date à laquelle le premier Client a acheté le Produit. En cas d'achat ultérieur ou de changement de propriétaire/utilisateur, cette période de garantie se poursuivra pendant ce qui reste de la période de douze (12) mois et ne sera pas affectée.
3. Pendant la période de garantie, Nokia ou sa société de service après-vente autorisée réparera ou remplacera, à la seule discrétion de Nokia, les Produits défectueux. Nokia restituera au Client le Produit réparé ou un autre Produit en bon état de fonctionnement. Toutes les pièces ou autre matériel qui ont été échangés deviendront la propriété de Nokia. La présente garantie limitée n'est valable et exécutoire que dans les pays suivants : la Bosnie, la Bulgarie, Chypre, la Croatie, l'Estonie, tout pays membre de l'Union Européenne, la Hongrie, l'Islande, Israël, la Lituanie, la Lettonie, la Macédoine, Malte, la Norvège, la Pologne, la Roumanie, la Slovaquie, la Slovénie, la Suisse, la République Tchèque et la Turquie.
4. La période de garantie d'un Produit réparé ou remplacé ne sera ni prolongée, ni renouvelée.
5. Cette garantie limitée ne couvre pas les étuis décorés, ou d'autres pièces personnalisées similaires. Dans tous les cas qui nécessitent l'ouverture ou la fermeture d'une clé d'opérateur SIM, Nokia dirigera d'abord le Client vers un tel opérateur pour l'ouverture ou la fermeture de la clé d'opérateur SIM avant de réparer ou de remplacer le Produit.
6. Cette garantie limitée ne s'applique pas aux détériorations dues à l'usure et à l'usage normal. Cette garantie limitée ne s'appliquera pas non plus lorsque :

(i) le vice a été causé par le fait que le Produit a été soumis à : une utilisation en contradiction avec le manuel d'utilisation, un traitement brusque, une exposition à l'humidité ou à des conditions thermiques ou d'environnement extrêmes ou à des changements rapides de ces conditions, la corrosion, l'oxydation, des modifications ou des connexions non autorisées, des ouvertures ou des réparations non autorisées, des réparations avec des pièces de rechange non autorisées, une mauvaise utilisation, une installation erronée, un accident, des forces de la nature, le contact avec de la nourriture ou du liquide, l'action de produits chimiques et autres actes raisonnablement hors du contrôle de Nokia (y compris mais sans y être limité, les déficiences dans les consommables, tels que les batteries qui, par nature, ont une durée de vie réduite, et le bris ou

l'endommagement d'antennes) sauf si le vice a été directement causé par des vices de matériaux, de conception ou de fabrication ;

(ii) Nokia ou sa société de service après-vente autorisée n'a pas été informé par le Client du vice dans les trente (30) jours suivants l'apparition du vice pendant la période de garantie ;

(iii) le Produit n'a pas été rapporté à Nokia ou à sa société de service après-vente autorisée dans les trente (30) jours suivants l'apparition du vice pendant la période de garantie ;

(iv) le numéro de série du Produit, le code-date accessoire ou le numéro IMEI a été supprimé, effacé, abîmé, altéré ou n'est plus lisible ;

(v) le vice résulte d'un défaut de fonctionnement du réseau cellulaire ;

(vi) le vice résulte du fait que le Produit a été utilisé avec ou connecté à un accessoire qui n'est pas fabriqué et fourni par Nokia ou utilisé d'une manière autre que celle voulue ;

(vii) le vice résulte du fait que la pile a été court-circuitée ou les joints du boîtier de la pile ou des éléments de la pile ont été cassés ou permettent d'établir qu'ils ont été altérés ou que la pile a été utilisée dans un équipement autre que ceux pour lesquels elle a été prévue ; ou

(viii) les logiciels du Produit doivent être améliorés en raison de changements dans les paramètres du réseau cellulaire.

7. Afin de pouvoir se prévaloir de la présente garantie limitée, le Client devra présenter soit i) une carte de garantie originale, lisible et exempte de modifications indiquant clairement le nom et l'adresse du vendeur, la date et le lieu d'achat, le type de produit et l'IMEI ou un autre numéro de série ou alternativement ii) une quittance d'achat lisible et exempte de modifications contenant les mêmes informations, si une telle quittance d'achat est présentée au vendeur/distributeur du Produit.

8. La présente garantie limitée constitue le seul et unique recours du Client contre Nokia et la seule et exclusive responsabilité de Nokia à l'égard du Client pour les vices et dysfonctionnements du Produit. La présente garantie limitée remplace toute autre garantie ou responsabilité, qu'elle soit orale, écrite, légale (dans la mesure où elle n'est pas impérative), contractuelle, quasi-délictuelle ou autre. Nokia n'est pas responsable pour tout dommage, coût ou dépense incident, consécutif ou indirect. Nokia n'est pas responsable non plus pour tout dommage, coût ou dépense direct au cas où le Client est une entité juridique.

9. Toute modification ou amendement de la présente garantie limitée requiert l'accord préalable et écrit de Nokia.

