

Manuel d'utilisation de l'Afficheur d'images SU-5 de Nokia

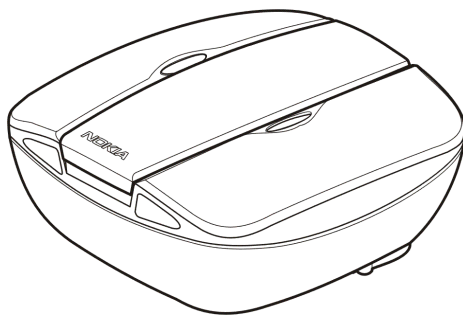

9356197

Edition 1

DÉCLARATION DE CONFORMITÉ

Nous, NOKIA CORPORATION, déclarons sous notre seule responsabilité la conformité du produit SU-5 aux dispositions de la directive européenne : 1999/5/CE. La déclaration de conformité peut être consultée à l'adresse suivante http://www.nokia.com/phones/declaration_of_conformity/.



Copyright © 2004 Nokia. Tous droits réservés.

Nokia, Nokia Connecting People et Pop-Port sont des marques commerciales ou des marques déposées de Nokia Corporation. Les autres noms de produits et de sociétés mentionnés dans ce document peuvent être des marques commerciales ou des noms de marques de leurs détenteurs respectifs.

Nokia applique une méthode de développement continu. Par conséquent, Nokia se réserve le droit d'apporter des changements et des améliorations à tout produit décrit dans ce document, sans aucun préavis. Nokia se réserve le droit de réviser ce document ou de le retirer à n'importe quel moment sans préavis.

Nokia ne peut en aucun cas être tenue pour responsable de toute perte de données ou de revenu, ainsi que de tout dommage particulier, incident, consécutif ou indirect.

Pour vous assurer de la disponibilité des produits, qui peut varier en fonction des régions, contactez votre revendeur Nokia le plus proche.

Sommaire

POUR VOTRE SÉCURITÉ	4
Introduction	5
Spécifications techniques	6
1. Présentation	9
2. Première utilisation de l’Afficheur d’images Nokia	13
Mise sous/hors tension	16
3. Utilisation de l’Afficheur d’images Nokia	16
Mémoire de l’Afficheur d’images Nokia et formats d’images.....	16
Avant d’utiliser l’Afficheur d’images Nokia.....	18
Sélection de la mémoire.....	19
Affichage des images	19
Rotation des images	20
Enregistrement des images.....	21
Suppression des images.....	22
Précautions d’utilisation et maintenance	23

POUR VOTRE SÉCURITÉ

Lisez ces instructions simples. Le non-respect des règles peut se révéler dangereux, voire illégal. Des informations détaillées sont fournies plus loin dans ce manuel.



UTILISATION DU PERSONNEL HABILITE

La réparation de l’Afficheur d’images Nokia doit être effectuée uniquement par le personnel habilité.



CONNEXION À D'AUTRES EQUIPEMENTS

Lorsque vous connectez votre téléphone à un autre appareil, veuillez consulter le manuel d'utilisation de ce dernier pour en savoir plus sur les instructions relatives à la sécurité. Ne raccordez pas d'appareils incompatibles.



ETANCHEITE

Votre Afficheur d’images Nokia n’est pas étanche. Maintenez-le au sec.



IMPORTANT:

Ne dirigez pas les rayons infrarouges vers les yeux d'une personne ou veillez à ce qu'ils ne soient pas en interférence avec d'autres appareils émettant des rayons infrarouges. La télécommande est un produit laser de Classe 1.

CHARGEURS ET PILES

Vérifiez le numéro de modèle du chargeur avant de l'utiliser avec cet appareil. L’Afficheur d’images Nokia est prévu pour être utilisé avec les chargeurs suivants : ACP-8, ACP-9 et ACP-12 et avec des piles AAA standard.



Attention ! N'utilisez que des piles et des chargeurs agréés par le constructeur pour une utilisation avec cet accessoire spécifique. L'utilisation de piles ou chargeurs d'un autre type pourrait annuler toute autorisation ou garantie s'appliquant à cet accessoire et pourrait se révéler dangereuse.



IMPORTANT:

Utilisez toujours les chargeurs dans des endroits secs. Ne raccordez jamais l'appareil à l'alimentation lorsque l'appareil ou le chargeur ou leurs pièces sont humides ou mouillés.

N'utilisez jamais un chargeur ou une batterie endommagée.

Ne mettez pas les piles en court-circuit.

Ne jetez pas les piles au feu !

Débarrassez-vous des piles conformément aux réglementations locales (ex. recyclage). Elles ne doivent pas être jetées dans une poubelle réservée aux ordures ménagères.

Introduction

L'Afficheur d'images SU-5 de Nokia vous permet d'afficher une seule photo ou un ensemble de photos sur un écran TV ou un vidéoprojecteur compatible. L'Afficheur d'images Nokia peut afficher des photos que vous avez stockées sur un téléphone compatible ou sur une carte mémoire optionnelle.

Lisez attentivement ce manuel d'utilisation avant d'utiliser l'Afficheur d'images Nokia. Veuillez consulter le guide de l'utilisateur de votre téléphone pour obtenir davantage d'informations sur les fonctionnalités du téléphone. Lisez attentivement le guide de votre téléphone pour prendre connaissance des informations importantes relatives à la sécurité et à la maintenance. Consultez également le manuel d'utilisation de votre TV pour prendre connaissance des instructions relatives à la connexion d'appareils externes.

■ Spécifications techniques

- Poids avec piles : 220 g
- Dimensions de l'unité principale :
 - Longueur : 95 mm
 - Largeur : 94 mm
 - Epaisseur : 48 mm
- Dimensions de la télécommande :
 - Longueur : 95 mm
 - Largeur : 33 mm
 - Epaisseur : 11 mm
- Temps de fonctionnement :
 - Unité principale avec piles AAA : jusqu'à 2 heures (Ceci est une estimation et elle est relative aux piles contenues dans le coffret. Le temps de fonctionnement avec toute autre pile dépend de la qualité de la pile).
 - Télécommande avec pile bouton : jusqu'à 50 semaines (à raison d'une utilisation 3 fois par semaine, soit 250 clics par jour)
- Température de fonctionnement : -5°C à 55°C
- Compatibilité avec d'autres appareils d'affichage d'images : L'Afficheur d'images Nokia est compatible avec les normes PAL et NTSC. Vous pouvez également connecter l'Afficheur d'Images Nokia à un vidéo projecteur compatible via le câble audio-vidéo.

Les téléviseurs SECAM exigent un adaptateur spécial qui n'est pas fourni dans le coffret. L'adaptateur SECAM peut être acheté dans un magasin d'équipements électriques.

- Compatibilité avec les téléphones : L'Afficheur d'images Nokia est compatible avec la plupart des téléphones Nokia dotés de la technologie MMS et munis d'un connecteur Pop-Port™. Via la carte mémoire, l'Afficheur d'images est compatible avec les téléphones qui ont une carte mémoire (comme le téléphone Nokia 9210).
- Alimentation : 4 piles AAA, ou les chargeurs Nokia ACP-8, ACP-9 ou ACP-12. Lorsqu'il est connecté à un chargeur, l'Afficheur d'images Nokia n'utilise pas ou ne recharge pas les piles.





Lors de l'utilisation des piles comme source d'alimentation, l'Afficheur d'images Nokia entre automatiquement en mode veille après 10 minutes, si vous n'avez appuyé sur aucune touche. Lorsque les piles sont faibles, une icône s'affiche sur l'écran TV vous indiquant que les piles devront bientôt être remplacées et l'Afficheur d'images Nokia s'éteint après 3 minutes. Vous pouvez rallumer l'Afficheur d'images Nokia en appuyant sur une touche de l'unité principale ou de la télécommande.

- Connexion : connecteur RCA pour TV, connecteur Pop-Port™ pour téléphones, lecteur de carte mémoire pour carte mémoire et une connexion IR pour la télécommande.
- Formats d'image pris en charge : JPEG et GIF (GIF non animés)
- Taille d'image prise en charge : max 1600 * 1200 pixels

- Taille de la mémoire tampon interne : 4,5 Mo (Jusqu'à 150 images, de 30 ko chacune, peuvent être stockées lorsque l'Afficheur d'images Nokia est sous tension. Le nombre maximum d'images dépend de la taille des images et toutes les images de la mémoire tampon sont perdues lorsque l'appareil est mis hors tension. N'oubliez pas de faire des copies de sauvegarde des données importantes.)

1. Présentation

L'Afficheur d'images Nokia comprend les éléments suivants :

1. Unité principale
2. Télécommande
3. Touche Marche/Arrêt 
4. Touche Transférer/Modification de la mémoire 
5. Touche Supprimer 
6. Touche Rotation/Diaporama 
7. Touche Enregistrer 
8. Voyant lumineux de l'alimentation (rouge)





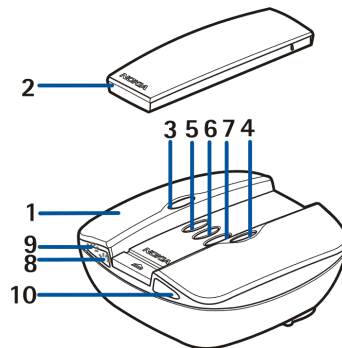

9. Voyant lumineux du chargeur (vert)

Le voyant rouge s'allume lorsque l'Afficheur d'images Nokia est sous tension.
Le voyant rouge clignote lorsque l'Afficheur d'images Nokia transfère des images depuis un téléphone connecté.

10. Port IR



La télécommande comprend les éléments suivants :

1. Port IR
2. Touche Rotation 
3. Touche Diaporama 
4. Touche Reculer 
5. Touche Avancer 
6. Touche Enregistrer 
7. Touche Modification de la mémoire 
8. Touche Supprimer 

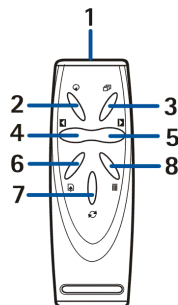

Il y a deux manières d'appuyer sur les touches.

- **Appui standard** : appuyez sur la touche et relâchez-la immédiatement
- **Enfoncement** : appuyez sur la touche et maintenez-la enfoncée pendant au moins trois secondes

Indicateurs à l'écran



Marche/Arrêt



L'Afficheur d'images Nokia n'a pas trouvé le dossier des images par défaut sur le téléphone.



Le dossier des images par défaut du téléphone est vide.



Traitement de l'image en cours.



La carte mémoire a été sélectionnée.



Aucune carte MMC insérée.



La mémoire du téléphone a été sélectionnée.



La carte mémoire est pleine.



La carte mémoire est incompatible.



L'Afficheur d'images Nokia a correctement enregistré un ou des images sur la carte mémoire.



Si le diaporama n'est pas en cours d'exécution, apparaît lors d'un appui bref sur la touche diaporama.



Les images du diaporama changent toutes les 4 secondes.



Les images du diaporama changent toutes les 8 secondes.



Diaporama suspendu.



Les piles devront bientôt être remplacées.



Les piles doivent être remplacées. Changez les piles ou connectez l'Afficheur d'images Nokia au chargeur.



Chargeur incompatible.



Confirmer suppression – pour supprimer, maintenir le bouton enfoncé 3 secondes.



L'image a été supprimée avec succès de l'Afficheur d'images Nokia ou de la carte mémoire, selon la mémoire sélectionnée.



Une erreur s'est produite.



Action réussie.

2. Première utilisation de l'Afficheur d'images Nokia

1. Ouvrez l'unité principale en appuyant sur la barre de dégagement (1).

Remarque : éteignez toujours l'appareil et déconnectez-le du chargeur ou de tout autre accessoire avant d'ouvrir l'unité.

2. Soulevez le couvercle de l'unité principale (2).

3. Déroulez le câble connecteur RCA situé autour du couvercle des piles (3). Retirez le couvercle des piles en le faisant glisser vers le haut tel qu'indiqué par la flèche.

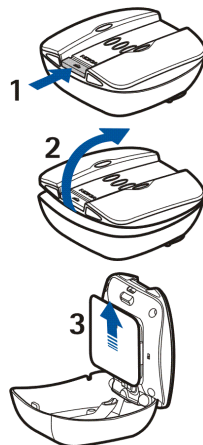

4. Insérez les piles AAA (4) et remettez le couvercle en place.
5. Vérifiez que le commutateur NTSC/PAL (5) est dans la bonne position.
6. Insérez la carte mémoire (6) dans le logement avec la surface de contact vers la partie supérieure de l'unité principale (où se trouvent les touches).
Insérez la carte en poussant dessus. Pour libérer la carte, ré appuyez à nouveau légèrement dessus.
7. Assurez-vous que le câble RCA est dans l'encoche prévue (7) et fermez l'unité principale.
8. Installez la pile de la télécommande comme indiqué dans l'illustration ci-dessous.

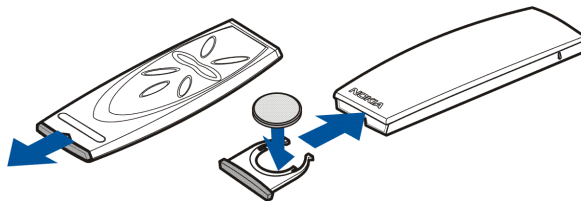
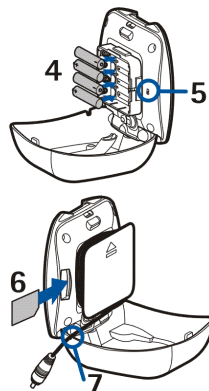

La source d'alimentation de la télécommande de l'Afficheur d'images Nokia est la pile bouton CR2032 fournie dans le coffret. Si la pile de la télécommande est

plate, vous pouvez utiliser l'Afficheur d'images Nokia en vous servant des touches sur l'unité principale.

9. Connectez le fil du chargeur à la prise située à l'arrière de l'Afficheur d'images Nokia et connectez le chargeur à la prise secteur murale.

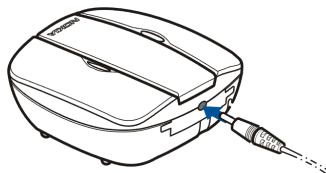

10. Maintenez enfoncée la touche **1** sur l'unité principale pour mettre l'Afficheur d'images Nokia sous tension.

11. Raccordez le connecteur RCA de l'Afficheur d'images Nokia à une TV.

Si votre téléviseur ne dispose pas d'un connecteur RCA, vous devez vous procurer un adaptateur RCA/SCART dans un magasin d'équipements électriques. Si vous utilisez une TV grand écran, l'écran de TV doit être mis au rapport 4/3.

12. Ouvrez le canal d'entrée RCA de la TV. Le logo Nokia est affiché sur l'écran de la TV lorsque le bon canal est ouvert.

13. Déroulez le connecteur Pop-Port™ du bas de l'unité principale et connectez-le au Pop-Port™ du téléphone compatible. Vérifiez que le téléphone est allumé.

Une barre de progression s'affiche sur l'écran de la TV pendant le transfert des images depuis le téléphone. Pendant que la barre de progression est affichée, appuyer sur les touches de l'unité principale ou de la télécommande n'aura aucun effet. Si aucune barre de progression n'est affichée, éteignez le téléphone et rallumez-le.

Notez qu'une fois que l'Afficheur d'images Nokia a terminé de transférer les images du téléphone dans sa propre mémoire interne, vous pouvez déconnecter le téléphone du Pop-Port™ et continuer à afficher les images. Lorsque vous reconnectez un téléphone au Pop-Port™, les images transférées précédemment dans la mémoire interne sont supprimées.

■ Mise sous/hors tension

Maintenez enfoncée la touche **1** sur l'unité principale pour mettre l'Afficheur d'images Nokia sous tension.

Maintenez enfoncée la touche **1** pour mettre l'appareil hors tension.

Notez que vous ne pouvez pas l'allumer/l'éteindre avec la télécommande.

3. Utilisation de l'Afficheur d'images Nokia

■ Mémoire de l'Afficheur d'images Nokia et formats d'images

L'Afficheur d'images Nokia prend en charge les formats d'image JPEG et GIF, jusqu'à 1600 * 1200 pixels. L'Afficheur d'images Nokia adapte la taille des images de façon à ce qu'elles s'ajustent de manière optimale à la taille de l'écran.

L'Afficheur d'images Nokia peut maintenant afficher des images enregistrées sur la carte mémoire ou sur un téléphone connecté. Lorsque la mémoire du téléphone est sélectionnée, l'Afficheur d'images Nokia transfère les images à partir d'un des dossiers du téléphone appelé SU-5 et, s'il ne le trouve pas, à partir du dossier des

images par défaut de votre téléphone. Selon le modèle de votre téléphone et la langue sélectionnée sur votre téléphone, ce dossier par défaut est affiché différemment sur le téléphone. Consultez le guide de l'utilisateur de votre téléphone pour obtenir le nom exact et l'emplacement du dossier des images par défaut. Lorsque la carte mémoire est sélectionnée, l'Afficheur d'images Nokia transfère les images depuis le répertoire racine, à partir du dossier « **Images** », et à partir du dossier « **DCF** » de la carte mémoire. Lorsque vous stockez des images à partir d'un téléphone sur la carte mémoire de l'Afficheur d'images Nokia, les images sont stockées dans le dossier « **Images** », ou, si ce dossier n'est pas trouvé, dans le répertoire racine. Même si l'Afficheur d'images Nokia adapte la taille des images avant de les afficher, il les enregistre sur la carte mémoire dans leur format original.

Lorsque vous souhaitez afficher des images depuis un téléphone, l'Afficheur d'images Nokia transfère les images depuis le téléphone et les enregistre dans une mémoire tampon interne. Si la mémoire tampon ne peut contenir toutes les images, l'Afficheur d'images Nokia recycle automatiquement les images dans la mémoire tampon. Cela signifie que toutes les images du téléphone peuvent être affichées, même si elles ne peuvent pas toutes être enregistrées dans la mémoire tampon en même temps. Si le téléphone est déconnecté, vous pouvez continuer à afficher les images enregistrées dans la mémoire tampon jusqu'à ce qu'un téléphone soit reconnecté ou jusqu'à la mise hors tension de l'Afficheur d'images Nokia. Toutes les images de la mémoire tampon sont supprimées lorsque l'Afficheur d'images est désactivé ou qu'un téléphone est connecté.

■ Avant d'utiliser l'Afficheur d'images Nokia

Avant de commencer à utiliser l'Afficheur d'images Nokia, vérifiez les éléments suivants sur votre téléviseur, le téléphone et l'Afficheur d'images Nokia :

TV :

1. Votre TV est sous tension et vous avez sélectionné le canal d'entrée RCA.
2. Si vous avez une TV grand écran, l'écran de la TV doit être mis au rapport 4/3.
3. La câble RCA de l'Afficheur d'images Nokia est connecté au connecteur RCA de votre TV.

Téléphone :

1. Votre téléphone est sous tension.
2. L'Afficheur d'images Nokia est connecté au Pop-Port™ de votre téléphone compatible.



A chaque fois que vous connectez un téléphone à l'Afficheur d'images Nokia, une barre de progression s'affiche sur le téléviseur pendant le transfert des images à partir du téléphone. Pendant que la barre de progression est affichée, appuyer sur les touches de l'unité principale ou de la télécommande n'aura aucun effet.

Afficheur d'images Nokia :



1. L'Afficheur d'images Nokia est sous tension et le logo Nokia est affiché sur l'écran de votre téléviseur.

2. Si vous utilisez la télécommande, elle doit être dans un champ de maximum 7 mètres de l'unité principale et il ne doit y avoir aucun obstacle entre les ports IR de l'unité principale et la télécommande.

■ Sélection de la mémoire

L'icône située dans le coin inférieur gauche de l'écran de TV indique la mémoire sélectionnée. La mémoire du téléphone () signifie que vous pouvez afficher les images sur le téléphone connecté. La carte mémoire () signifie que vous pouvez afficher les images sur la carte mémoire insérée dans l'Afficheur d'images Nokia.







Lorsque vous allumez l'Afficheur d'images Nokia, il choisit par défaut la mémoire du téléphone. Si aucun téléphone n'est connecté, l'Afficheur d'images Nokia tente d'accéder à la carte mémoire. Si aucune carte mémoire n'est insérée dans l'Afficheur d'images, et qu'il n'y a toujours pas de téléphone connecté, l'icône  s'affiche.



Pour modifier la mémoire à utiliser, appuyez sur la touche  de la télécommande ou appuyez sur la touche  de l'unité principale et maintenez-la enfoncée.

■ Affichage des images





Les images peuvent être affichées une par une ou sous forme de diaporama.

Affichage d'une image à la fois :

1. Si un diaporama a été lancé et que vous souhaitez l'arrêter, appuyez sur la touche  de la télécommande ou appuyez sur la touche  de l'unité principale et maintenez-la enfoncée.
2. Appuyez sur la touche  ou  sur la télécommande pour parcourir les images et sélectionner l'image que vous souhaitez afficher. Si vous appuyez sur la touche  ou  et que vous la maintenez enfoncée, les images défilent automatiquement.

Si vous utilisez l'unité principale, appuyez sur la touche  pour faire avancer les images. Notez que si vous appuyez sur la touche  et que vous la maintenez enfoncée, les images ne défilent plus, car cette manipulation permet de changer de mémoire.

Visualiser un diaporama :

1. Pour lancer un diaporama, appuyez sur la touche  sur la télécommande ou appuyez sur la touche  de l'unité principale et maintenez-la enfoncée.
2. Les images du diaporama changent toutes les 4 ou 8 secondes. Pour modifier l'intervalle, appuyez sur la touche  sur la télécommande et maintenez-la enfoncée. Vous ne pouvez pas modifier l'intervalle depuis l'unité principale.
3. Pour arrêter un diaporama, appuyez sur la touche  sur la télécommande ou appuyez sur la touche  de l'unité principale et maintenez-la enfoncée.

■ Rotation des images

Vous pouvez faire pivoter l'image affichée sur l'écran de TV. Si un diaporama a été lancé, attendez que l'image que vous voulez faire pivoter soit affichée. Si aucun



diaporama n'a été lancé, appuyez sur  ou  sur la télécommande ou sur  sur l'unité principale, jusqu'à ce que l'image soit affichée.

Pour que l'image effectue une rotation de 90° dans le sens des aiguilles d'une montre, appuyez sur la touche  de la télécommande ou de l'unité principale.

■ Enregistrement des images

Lorsque la mémoire du téléphone est sélectionnée, vous pouvez enregistrer des images depuis un téléphone vers la carte mémoire insérée dans l'Afficheur d'images Nokia.

Enregistrement d'une image :

Si un diaporama a été lancé, attendez que l'image que vous voulez enregistrer soit affichée. Si aucun diaporama n'a été lancé, appuyez sur  ou  sur la télécommande ou sur  sur l'unité principale, jusqu'à ce que l'image soit affichée.

Appuyez sur la touche  de la télécommande ou de l'unité principale pour enregistrer l'image.

Enregistrement d'un diaporama complet :

Maintenez enfoncée la touche  sur la télécommande ou l'unité principale pour enregistrer les images dans le diaporama. Notez que le diaporama doit être en cours d'exécution. Si le diaporama n'est pas activé, seule l'image affichée est enregistrée.



Avant de sauvegarder les images, l'Afficheur d'images Nokia vérifie si il y a suffisamment d'espace sur la carte mémoire pour les sauvegarder. Si l'ensemble



du diaporama ne peut être enregistré sur la carte mémoire, l'icône  s'affiche et aucune des images n'est enregistrée.

■ Suppression des images

Lorsque la mémoire du téléphone est sélectionnée, vous pouvez supprimer une image de la mémoire tampon interne de l'Afficheur d'images Nokia, pas du téléphone. Lorsque l'image est supprimée de la mémoire tampon, elle n'est plus affichée.

Lorsque la carte mémoire est sélectionnée, vous pouvez supprimer directement une image de la carte mémoire insérée dans l'Afficheur d'images Nokia.

Si un diaporama a été lancé, attendez que l'image que vous voulez supprimer soit affichée. Si aucun diaporama n'a été lancé, appuyez sur  ou  sur la télécommande ou sur  sur l'unité principale, jusqu'à ce que l'image soit affichée.

Maintenez enfoncée la touche  sur la télécommande ou l'unité principale jusqu'à ce que l'icône  s'affiche.

Précautions d'utilisation et maintenance

Manipulez l'Afficheur d'images Nokia avec précaution. Les suggestions ci-dessous vous permettront d'utiliser ce produit pendant des années.

- Conservez tous les accessoires hors de portée des jeunes enfants.
- Utilisez uniquement l'Afficheur d'images Nokia à l'intérieur.
- Ne faites pas tomber votre Afficheur d'Images Nokia, ne le heurtez pas et ne le secouez pas. Une manipulation brutale risquerait de détruire les cartes de circuits internes.
- N'utilisez pas de produits chimiques durs, de solvants ou de détergents puissants pour nettoyer votre Afficheur d'Images Nokia.

Si votre Afficheur d'Images Nokia ne fonctionne pas correctement, portez-le au service de maintenance habilité le plus proche.