

Manuel d'utilisation du Cadre-photo Nokia SU-4

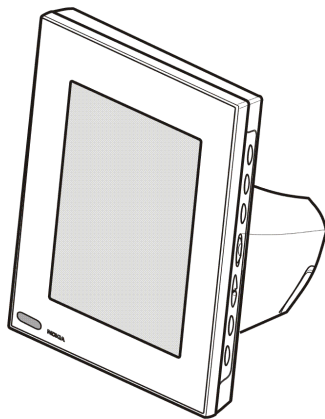

9310658
Édition 1

DÉCLARATION DE CONFORMITÉ

Nous, NOKIA CORPORATION, déclarons sous notre seule responsabilité la conformité du produit SU-4 aux dispositions de la directive européenne CE/1999/5.

La déclaration de conformité peut être consultée à l'adresse suivante :

http://www.nokia.com/phones/declaration_of_conformity/.



Copyright © 2003 Nokia. Tous droits réservés.

La reproduction, le transfert, la distribution ou le stockage d'une partie ou de la totalité du contenu de ce document, sous quelque forme que ce soit, sans l'autorisation écrite préalable de Nokia est interdite.

Nokia et Nokia Connecting People sont des marques commerciales ou des marques déposées de Nokia Corporation. Les autres noms de produits et de sociétés mentionnés dans ce document peuvent être des marques commerciales ou des noms de marques de leurs détenteurs respectifs.

Nokia applique une méthode de développement continu. Par conséquent, Nokia se réserve le droit d'apporter des changements et des améliorations à tout produit décrit dans ce document, sans aucun préavis.

Nokia ne peut en aucun cas être tenue pour responsable de toute perte de données ou de revenu, ainsi que de tout dommage particulier, incident, consécutif ou indirect.

Le contenu de ce document est fourni "en l'état". À l'exception des lois obligatoires applicables, aucune garantie sous quelque forme que ce soit, explicite ou implicite, y compris, mais sans s'y limiter, les garanties implicites d'aptitude à la commercialisation et d'adéquation à un usage particulier, n'est accordée quant à la précision, à la fiabilité ou au contenu du document. Nokia se réserve le droit de réviser ce document ou de le retirer à n'importe quel moment sans préavis.

Pour vous assurer de la disponibilité des produits, qui peut varier en fonction des régions, contactez votre revendeur Nokia le plus proche.

Sommaire

POUR VOTRE SECURITE.....	4
Introduction	6
Alimentation	6
Spécifications techniques	7
Format de l'image.....	8
1. Présentation.....	9
2. Prise en main	13
Configuration du Cadre-photo Nokia.....	13
Mise sous/hors tension	14
3. Utilisation du Cadre-photo Nokia.....	15
Visualisation des images	15
Edition d'images.....	16
Mise sous/hors tension de l'écran de veille	17
Modification de la luminosité de l'écran.....	17
Envoi d'une image à partir du Cadre-photo Nokia	18
Réception d'images avec le Cadre-photo Nokia.....	18
Précautions d'utilisation et maintenance.....	21

POUR VOTRE SECURITE

Veillez lire ces instructions simples. Il peut être dangereux voire illégal de ne pas respecter ces règles. Des informations détaillées sont fournies dans ce manuel.



UTILISATION DU PERSONNEL HABILITE

L'installation et la réparation de votre équipement Cadre-photo Nokia doivent être effectuées uniquement par le personnel habilité.



CONNEXION A D'AUTRES APPAREILS

Lorsque vous connectez votre appareil à un autre appareil, veuillez consulter le manuel d'utilisation de ce dernier pour en savoir plus sur les instructions relatives à la sécurité. Ne connectez pas d'appareils incompatibles.



COPIES DE SAUVEGARDE

N'oubliez pas de faire des copies de sauvegarde de toutes les données importantes.



ETANCHEITE

Votre Cadre-photo Nokia n'est pas étanche. Maintenez-le au sec.



IMPORTANT :

Utilisez donc toujours les chargeurs dans des endroits secs. Ne chargez jamais l'appareil lorsque celui-ci, le chargeur ou l'un des composants est humide ou mouillé. Si l'appareil a été exposé à de l'eau salée, frottez-le immédiatement à l'aide d'un chiffon légèrement humide pour éviter la corrosion. Essayez-le ensuite soigneusement.

Ne dirigez pas les rayons infrarouges vers les yeux d'une personne ou veillez à ce qu'ils ne soient pas en interférence avec d'autres appareils émettant des rayons infrarouges. Cet appareil est un produit laser de Classe 1.

Introduction

Le Cadre-photo Nokia SU-4 est un accessoire qui vous permet d'afficher des images numériques prises ou reçues via votre téléphone Nokia doté de la technologie IrDA ou via tout autre appareil compatible. Vous pouvez connecter le Cadre-photo Nokia à d'autres appareils via son port infrarouge. Vous pouvez placer le Cadre-photo Nokia sur une table et visualiser les images soit une par une, ou sous forme de diaporama. Le Cadre-photo Nokia, sur lequel trois images sont chargées d'origine, permet aisément de supprimer d'anciennes images et d'en ajouter de nouvelles à partir d'un accessoire compatible.

Lisez ce manuel attentivement avant d'utiliser le Cadre-photo Nokia.

■ Alimentation

Vérifiez le numéro de modèle du chargeur avant de l'utiliser avec cet appareil. Le Cadre-photo Nokia est conçu pour être utilisé avec un chargeur ACP-12.



Attention ! Utilisez uniquement des chargeurs agréés par le fabricant et conçus pour ce modèle d'accessoire spécifique. L'utilisation d'appareils d'un autre type annule toute autorisation ou garantie s'appliquant à cet accessoire et peut revêtir un caractère dangereux.

Pour vous procurer des chargeurs agréés, veuillez vous adresser à votre revendeur.

Lorsque vous débranchez un accessoire, déconnectez-le par la fiche et non par le cordon.

■ Spécifications techniques

- Poids : 425g
- Largeur (max) / hauteur (max) / profondeur (max) :
170 mm / 129 mm / 123 mm
- Écran : 5,1 pouces, écran LCD transmissif rétroéclairé, 320 x 240 orientation horizontale, 4096 couleurs. La résolution de l'image sur ce type de matériel peut sembler différente.
- Température de fonctionnement : 0 °C à 40°C
- Compatibilité : Le Cadre-photo Nokia SU-4 est compatible avec des téléphones ou autres appareils qui prennent en charge l'envoi d'images par infrarouge (technologie IrDA). Notez que si vous ne pouvez pas activer l'envoi d'images à partir de votre téléphone (Fonction Envoi via IrDA), le Cadre-photo Nokia peut capturer les images à partir d'un téléphone Nokia compatible lorsque la connexion infrarouge du téléphone est ouverte.
- Normes IrDA : IrOBEX 1.3 pour recevoir/envoyer, IrTranP pour recevoir
- Format d'image pris en charge : JPEG et GIF (pas de GIF animé)
- Taille d'image prise en charge : max 1024 * 768, jusqu'à 200 Kb. Selon les diverses techniques de traitement d'images, jusqu'à 1Mo.

■ Format de l'image

Le Cadre-photo Nokia convertit tous les images reçues au format JPEG avec une résolution de 320 x 240 pixels. Si la résolution de l'image reçue est différente de cette résolution, le Cadre-photo Nokia redimensionne l'image afin qu'elle s'adapte le mieux possible à l'écran.

Lorsque vous envoyez des images à partir du Cadre-photo Nokia, celles-ci sont envoyées au format JPEG, puisque le Cadre-photo Nokia ne stocke pas les images reçues dans leur format d'origine. Pensez donc à faire des copies de sauvegarde de vos images originales.

1. Présentation

Le Cadre-photo Nokia comprend les éléments suivants :

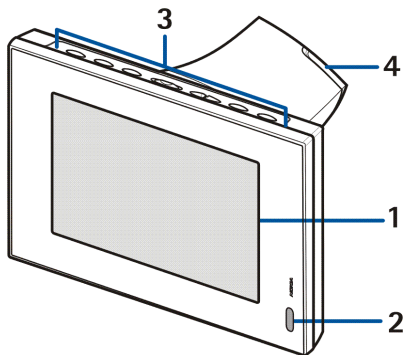

1. Écran
2. Port infrarouge (IR)
3. Touches
4. Support pour pose sur table

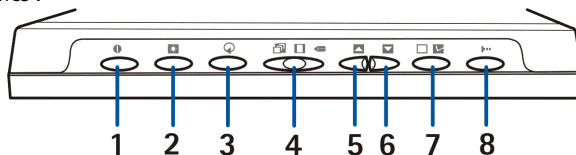

L'utilisation du Cadre-photo Nokia se fait à l'aide des touches situées au-dessus de l'appareil. Description des touches :



1. Touche Marche/Arrêt
2. Touche Affichage/Luminosité

3. Touche Rotation
4. Bouton à trois positions :
 - Mode diaporama 
 - Mode affichage d'images 
 - Mode édition 
5. Touche Haut
6. Touche Bas
7. Touche Cocher
8. Touche IrDA

L'appui des touches peut s'effectuer des trois manières suivantes :

- **Appui bref** : appuyez sur une touche pendant moins d'une seconde.
- **Appui standard** : appuyez sur une touche pendant au moins une seconde.
- **Enfoncement** : appuyez et maintenez la touche enfoncée pendant au moins trois secondes

Témoins de l'écran



Ce témoin montre que l'image a été cochée afin d'être affichée.



La mémoire du Cadre-photo Nokia est pleine, 50 images sont stockées dans le Cadre-photo Nokia. S'il s'avère que la mémoire est pleine au cours du transfert d'images, le reste des images sera rejeté.



Le Cadre-photo Nokia fait pivoter l'image de 90° dans le sens des aiguilles d'une montre.



Le Cadre-photo Nokia passe à l'image suivante.



Le Cadre-photo Nokia passe à l'image précédente.



Confirme que l'image a bien été supprimée.



Ce témoin clignote lorsque le Cadre-photo Nokia tente d'établir une connexion IrDA. Lorsque la connexion est établie et que le Cadre-photo Nokia envoie ou reçoit une image, le témoin s'affiche en continu.



Confirme que les images ont bien été reçues ou envoyées (le périphérique cible a confirmé la réception des images).



L'image n'est pas prise en charge par le Cadre-photo Nokia. Elle est trop grande, par exemple, ou son format n'est pas compatible.



Une erreur s'est produite lors du transfert d'images.



Ce témoin montre le nombre d'images qui ont été cochées pour affichage et le nombre total d'images stockées. Le nombre maximum d'images stockées est de 50.



La barre de progression s'affiche lorsque le Cadre-photo Nokia traite les images reçues.

2. Prise en main

■ Configuration du Cadre-photo Nokia

1. Connectez le fil du chargeur à la prise située au dos du Cadre-photo Nokia (1).
2. Connectez le chargeur à une prise secteur murale.
3. Placez le Cadre-photo Nokia sur une table, les touches doivent être placées au dessus. Si la plupart de vos images sont en position verticale, vous pouvez placer le Cadre-photo Nokia en position verticale de façon à ce que les touches se trouvent sur le côté de l'écran.

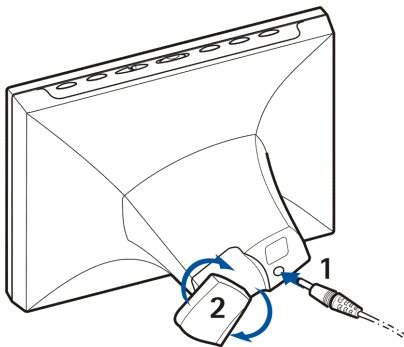

Vous pouvez tourner le support pour pose sur table (2) placé au dos afin de changer l'angle du Cadre-photo Nokia.

■ Mise sous/hors tension

Appuyez sur **1** pour mettre le Cadre-photo Nokia sous tension.

Appuyez sur **1** pour le mettre hors tension.





Débranchez le Cadre-photo Nokia lorsque vous ne l'utilisez pas.

3. Utilisation du Cadre-photo Nokia

■ Visualisation des images

Si il n'y a qu'une image dans le Cadre-photo Nokia, elle s'affiche lorsque vous mettez l'appareil sous tension. Si le Cadre-photo Nokia contient plusieurs images, vous pouvez le configurer de façon à ce qu'il n'affiche qu'une seule image ou plusieurs images sous forme de diaporama.

Configurer le Cadre-photo Nokia de façon à n'afficher qu'une seule image :

1. Faites glisser le bouton à trois positions sur .
2. Appuyez brièvement sur  ou  pour faire défiler les images et sélectionner l'image que vous souhaitez afficher. Si vous appuyez et maintenez la touche  ou  enfoncée, les images défilent automatiquement à 3 secondes d'intervalle.

Vous pouvez faire défiler toutes les images cochées. Pour obtenir davantage de renseignements sur la façon dont cocher les images, veuillez vous reporter au chapitre [Edition d'images](#) à la page 16.

Configurer le Cadre-photo Nokia de façon à afficher un diaporama :







- Faites glisser le bouton à trois positions sur .
- Le Cadre-photo Nokia affiche toutes les images cochées les unes après les autres afin que chaque image soit affichée pendant 30 secondes. Pour obtenir davantage de renseignements sur la façon dont cocher les images, veuillez vous reporter au chapitre [Edition d'images](#) à la page 16.

■ Edition d'images







Lorsque l'appareil est sous tension et que le mode édition est activé, vous pouvez supprimer des images et cocher les images que vous souhaitez afficher.

Suppression d'images :

N'oubliez pas d'effectuer des copies de sauvegarde de vos images, par exemple en les envoyant et en les enregistrant sur un autre périphérique compatible.

1. Faites glisser le bouton à trois positions sur .
2. Appuyez brièvement sur  ou  jusqu'à ce que le Cadre-photo Nokia affiche l'image que vous souhaitez supprimer.
3. Appuyez sur les touches  et  et maintenez-les enfoncées jusqu'à ce que l'icône  s'affiche.

Cocher des images pour les afficher :

1. Faites glisser le bouton à trois positions sur .
2. Appuyez brièvement sur  ou  pour faire défiler les images.
3. Si vous souhaitez afficher une image, cochez-la en appuyant brièvement sur  alors que l'image apparaît. Le Cadre-photo Nokia affiche l'icône  pour toutes les images cochées. Si vous souhaitez décocher une image, appuyez brièvement sur  lorsque l'image cochée s'affiche.

Lorsque le Cadre-photo Nokia reçoit de nouvelles images, il les coche automatiquement. Si vous ne souhaitez pas afficher les nouvelles images, décochez-les en appliquant la procédure expliquée ci-dessus.

Rotation des images :

Vous pouvez faire pivoter les images en mode édition et lors de la visualisation des images.

Lorsque l'image que vous souhaitez faire pivoter s'affiche, appuyez sur  pour la faire pivoter de 90° dans le sens des aiguilles d'une montre. Le Cadre-photo Nokia stocke l'orientation de l'image et la prochaine fois qu'il affichera l'image, il utilisera la nouvelle orientation.



■ Mise sous/hors tension de l'écran de veille

Vous pouvez activer l'économiseur d'écran, si vous souhaitez éteindre l'écran sans mettre l'appareil hors tension. Maintenez la touche  enfoncée pour activer l'économiseur d'écran.

Vous pouvez faire réapparaître l'écran en appuyant sur n'importe quelle touche.





Le Cadre-photo Nokia active l'économiseur d'écran automatiquement si vous n'avez appuyé sur aucune des touches pendant 18 heures.

■ Modification de la luminosité de l'écran

Lorsque l'appareil est sous tension, vous pouvez modifier la luminosité de l'écran en appuyant brièvement sur . Il existe cinq niveaux de luminosité, à chaque fois que vous appuyez sur , le niveau augmente de un. Lorsque vous utilisez le niveau de luminosité le plus élevé et que vous appuyez sur , le Cadre-photo Nokia revient au niveau de luminosité le plus faible.

■ Envoi d'une image à partir du Cadre-photo Nokia

Lorsque le Cadre-photo Nokia est sous tension, sélectionnez sur son écran l'image que vous souhaitez envoyer.

1. Si nécessaire, activez le port infrarouge de l'appareil vers lequel vous souhaitez envoyer une image.
2. Placez le Cadre-photo Nokia et le périphérique cible compatible de manière à ce que leurs ports IR se trouvent face à face et vérifiez qu'aucun obstacle n'entrave la connexion. La distance maximum autorisée est de 1,5 m et l'angle de transmission est de 15°.
3. Appuyez sur  et sur  pour envoyer l'image. L'icône  clignote lorsque le Cadre-photo Nokia tente d'établir une connexion avec le périphérique cible. Pendant le transfert d'images, l'icône  cesse de clignoter. Lorsque l'image a été envoyée avec succès, le Cadre-photo Nokia affiche l'icône .





■ Réception d'images avec le Cadre-photo Nokia

Lorsqu'il est sous tension, le Cadre-photo Nokia peut recevoir des images. Notez que le Cadre-photo Nokia convertit les images reçues afin de les afficher. Pour plus d'informations, veuillez vous reporter au chapitre [Format de l'image](#) à la page 8.

La procédure de réception d'images diffère selon le périphérique source. Si le périphérique source peut envoyer des images par infrarouge, vous pouvez envoyer les images sélectionnées à partir du périphérique alors que le Cadre-photo Nokia est en mode de réception infrarouge passif. Si l'envoi de messages ne peut pas être

activé à partir du périphérique source, le Cadre-photo Nokia peut capturer les images à partir du répertoire par défaut du périphérique source via le mode de réception infrarouge actif.





Réception d'images par infrarouge :

1. Si vous souhaitez que les images soient placées dans un certain ordre dans le Cadre-photo Nokia, appuyez brièvement sur  ou sur  pour atteindre l'image après laquelle vous souhaitez stocker les nouvelles images.
2. Placez le Cadre-photo Nokia et le périphérique source compatible de manière à ce que les ports IR se trouvent face à face et vérifiez qu'aucun obstacle n'entrave la connexion. La distance maximum autorisée est de 1,5 m et l'angle de transmission est de 15°.
3. Lorsque le périphérique source commence à envoyer les images, le Cadre-photo Nokia se met en mode réception infrarouge passif et l'icône  s'affiche. Pour plus d'informations sur l'envoi d'une image à partir de l'autre périphérique, reportez-vous au manuel d'utilisation qui l'accompagne.
4. Pendant le transfert d'images, le Cadre-photo Nokia affiche l'icône  et les images reçues une par une.
5. Une fois les images reçues, le Cadre-photo Nokia revient au mode précédent, et les images sont stockées à la suite de l'image affichée.

Si vous souhaitez éditer de nouvelles images, veuillez vous reporter au chapitre [Edition d'images](#) à la page 16.

Capture d'images par infrarouge :

Le Cadre-photo Nokia capture toutes les images à partir du répertoire d'images par défaut du périphérique source. Le nombre maximum d'images qu'il est possible de stocker dans le Cadre-photo Nokia est de 50. Si ce nombre est atteint pendant le transfert d'images, le transfert est interrompu de façon à ce que seul un total de 50 images soit stocké dans le Cadre-photo Nokia.

1. Si vous souhaitez que les images soient placées dans un certain ordre dans le Cadre-photo Nokia, appuyez brièvement sur  ou sur  pour atteindre l'image après laquelle vous souhaitez stocker les nouvelles images.
2. Placez le Cadre-photo Nokia et le périphérique source compatible de manière à ce que les ports IR se trouvent face à face et vérifiez qu'aucun obstacle n'entrave la connexion. La distance maximum autorisée est de 1,5 m et l'angle de transmission est de 15°.
3. Activez la connexion infrarouge du périphérique d'images source. Pour plus d'informations sur la manière d'opérer, veuillez vous reporter au manuel d'utilisation qui accompagne ce périphérique.
4. Appuyez sur  pour sélectionner le mode de réception infrarouge actif. Le Cadre-photo Nokia affiche l'icône .
5. Pendant le transfert d'images, le Cadre-photo Nokia affiche l'icône  et les images reçues une par une.
6. Après réception de toutes les images, le Cadre-photo Nokia revient au mode précédent, et les images sont stockées à la suite de l'image affichée.

Si vous souhaitez éditer de nouvelles images, veuillez vous reporter au chapitre [Edition d'images](#) à la page 16.

Précautions d'utilisation et maintenance

Votre Cadre-photo Nokia SU-4 est un produit de conception et d'élaboration de haute technologie et doit être manipulé avec précaution. Les suggestions suivantes vous permettront de remplir toutes les conditions de garantie et d'exploiter ce produit pendant des années.

- Gardez les accessoires hors de portée des enfants.
- Maintenez le Cadre-photo Nokia au sec. L'eau de pluie, l'humidité et les liquides contiennent des minéraux susceptibles de détériorer les circuits électroniques.
- N'utilisez ou ne stockez pas le Cadre-photo Nokia dans un endroit poussiéreux ou sale. Ses composants risquent de se détériorer.
- Ne stockez pas le Cadre-photo Nokia dans des zones de température élevée. Une forte température risque d'abréger la vie des appareils électroniques, d'endommager les batteries et de fausser ou de fondre certains composants en plastique.
- Ne stockez pas le Cadre-photo Nokia dans des zones de basse température. En phase de chauffe (pour atteindre la température normale), de l'humidité peut se former à l'intérieur, ce qui risque d'endommager les circuits électroniques.
- N'essayez pas d'ouvrir le Cadre-photo Nokia. Une manipulation inappropriée risque de l'endommager.
- Ne faites pas tomber le Cadre-photo Nokia, ne le heurtez pas ou ne le secouez pas. Une manipulation brutale risquerait de détruire les différents circuits internes.
- N'utilisez pas de produits chimiques durs, de solvants ou de détergents puissants pour nettoyer votre Cadre-photo Nokia.
- Ne peignez pas le Cadre-photo Nokia. La peinture risque d'encrasser ses composants et d'empêcher le fonctionnement correct.

Si le Cadre-photo Nokia ne fonctionne pas correctement, portez-le au service de maintenance habilité le plus proche. Ce service vous conseillera et, si nécessaire, prendra les dispositions appropriées.

Pour un recyclage respectueux de l'environnement, contactez le centre de service Nokia local ou consultez la réglementation locale applicable à la mise au rebut des appareils électroménagers.