

Manuel d'utilisation du Kaléidoscope I de Nokia (afficheur d'image de poche)

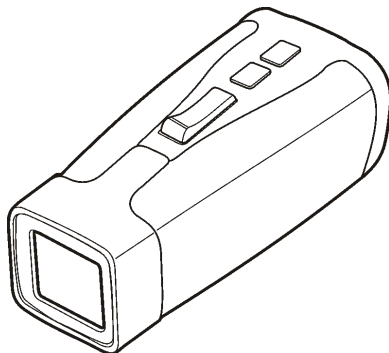

9311543

Édition 1

DÉCLARATION DE CONFORMITÉ

Nous, NOKIA CORPORATION, déclarons sous notre seule responsabilité la conformité du produit RX-11 aux dispositions de la directive européenne 1999/5/CE.

La déclaration de conformité peut être consultée à l'adresse suivante :

http://www.nokia.com/phones/declaration_of_conformity/.



Copyright © 2004 Nokia. Tous droits réservés.

La reproduction, le transfert, la distribution ou le stockage d'une partie ou de la totalité du contenu de ce document, sous quelque forme que ce soit, sans l'autorisation écrite préalable de Nokia est interdit.

Nokia et Nokia Connecting People sont des marques déposées de Nokia Corporation. Les autres noms de produits et de sociétés mentionnés dans ce document peuvent être des marques commerciales ou des noms de marques de leurs détenteurs respectifs.

Nokia applique une méthode de développement continu. Par conséquent, Nokia se réserve le droit d'apporter des changements et des améliorations à tout produit décrit dans ce document, sans aucun préavis.

Nokia ne peut en aucun cas être tenue pour responsable de toute perte de données ou de revenu, ainsi que de tout dommage particulier, incident, consécutif ou indirect.

Le contenu de ce document est fourni "en l'état". À l'exception des lois obligatoires applicables, aucune garantie sous quelque forme que ce soit, explicite ou implicite, y compris, mais sans s'y limiter, les garanties implicites d'aptitude à la commercialisation et d'adéquation à un usage particulier, n'est accordée quant à la précision, à la fiabilité ou au contenu du document. Nokia se réserve le droit de réviser ce document ou de le retirer à n'importe quel moment sans préavis.

Pour vous assurer de la disponibilité des produits, qui peut varier en fonction des régions, contactez votre revendeur Nokia le plus proche.

9311543 / Édition 1

Sommaire

POUR VOTRE SECURITE.....	4
Introduction.....	6
Spécifications techniques.....	7
1. Présentation.....	8
Composants.....	8
Trois manières d'appuyer sur les boutons.....	9
Témoins affichés à l'écran.....	9
Fixation de la dragonne.....	12
Insertion d'une carte mémoire (MMC) compatible.....	13
2. Utilisation du Kaléidoscope I.....	14
Charger la batterie.....	14
Mise sous/hors tension.....	15
Visualisation d'images.....	15
Faire défiler les images en mode visualisation.....	15
Sélection d'une image dans la liste.....	16
Envoi d'images à partir du Kaléidoscope I.....	16
Réception d'images avec le Kaléidoscope I.....	17
Suppression d'images à partir du Kaléidoscope I.....	18
Contrôle de la mémoire et de l'état de la batterie.....	19
3. Informations concernant la batterie.....	20
Charge et décharge.....	20
Précautions d'utilisation et maintenance.....	22

POUR VOTRE SECURITE

Veillez lire ces instructions simples. Il peut être dangereux voir illégal de ne pas respecter ces règles. Des informations détaillées sont fournies plus loin dans ce manuel.



UTILISATION DU PERSONNEL HABILITE

L'installation et la réparation de votre équipement doivent être effectuées par le personnel habilité.



CONNEXION A D'AUTRES APPAREILS

Lorsque vous connectez votre équipement à tout autre appareil, veuillez consulter le manuel d'utilisation de ce dernier pour en savoir plus sur les instructions relatives à la sécurité. Ne connectez pas d'appareils incompatibles.



COPIES DE SAUVEGARDE

N'oubliez pas de faire des copies de sauvegarde de toutes les données importantes.



ETANCHEITE

Le Kaléidoscope I n'est pas étanche. Maintenez-le au sec.

Ne dirigez pas les rayons infrarouges vers les yeux d'une personne ou veillez à ce qu'ils ne soient pas en interférence avec d'autres appareils émettant des rayons infrarouges. Cet appareil est un produit laser de Classe 1.

N'utilisez que des cartes mémoire (MMC) compatibles avec cet appareil. Les autres cartes mémoire, comme les cartes SD (Secure Digital), n'entrent pas dans le logement réservé à la carte mémoire (MMC) et ne sont pas compatibles avec cet appareil. L'utilisation d'une carte mémoire incompatible peut endommager la carte mémoire ainsi que l'appareil, et les données stockées sur la carte incompatible peuvent être corrompues.

■ Chargeurs et batteries



Attention ! N'essayez pas d'enlever la batterie. Adressez-vous à un technicien qualifié pour changer la batterie le cas échéant.

Vérifiez le numéro de modèle du chargeur avant de l'utiliser avec cet appareil. Le Kaléidoscope I est conçu pour être utilisé avec les chargeurs suivants : ACP-8 et ACP-12.



Attention ! Utilisez uniquement des batteries et des chargeurs agréés par le fabricant et conçus pour ce modèle d'accessoire spécifique. L'utilisation d'appareils d'un autre type annule toute autorisation ou garantie s'appliquant à cet accessoire et peut revêtir un caractère dangereux.

Pour vous procurer des batteries et des chargeurs agréés, veuillez vous adresser à votre revendeur.

Lorsque vous débranchez un accessoire, déconnectez-le par la fiche et non par le cordon.

Introduction

Le Kaléidoscope I est un nouveau type de produit de numérisation qui vous permet de visionner vos images compatibles préférées en couleur en tout intimité, ou de les partager avec vos amis ou votre famille. Son 'écran virtuel' vous permet de visionner vos images à travers une petite lentille située à l'extrémité de l'appareil qui vous permet de les voir en grand.

Grâce au Kaléidoscope I discret et compact, il est très pratique d'emporter vos images avec vous. Le Kaléidoscope I est fourni avec trois images pré-enregistrées. Vous pouvez ajouter de nouvelles images à partir d'un téléphone compatible ou d'un PC sans avoir recours à aucun fil, simplement via une connexion infrarouge.

Vous pouvez également utiliser le Kaléidoscope I avec des cartes mémoire (MMC) compatibles qui vous procurent un espace de stockage supplémentaire. Vous pouvez par exemple visionner des images que vous avez prises ou stockées sur un appareil photo numérique compatible.

Veuillez lire attentivement ce manuel d'utilisation avant d'utiliser le Kaléidoscope I. Pour plus d'informations concernant la carte mémoire (MMC), veuillez consulter la documentation qui l'accompagne.

■ Spécifications techniques

- Poids : environ 75 g
- Dimensions : longueur 80 mm / largeur 37 mm / épaisseur 35 mm
- Écran : résolution 266 * 225 pixels, jusqu'à 32768 couleurs
- Autonomie de fonctionnement : jusqu'à 50 minutes de visualisation active
- Température de fonctionnement : -15°C à 55°C
- Téléphones et PC compatibles : consultez le coffret du Kaléidoscope I de Nokia. Vous trouverez la liste mise à jour des appareils compatibles sur le site Web de Nokia.
- Cartes mémoire compatibles : cartes mémoire (MMC) (32 x 24 x 1,4 mm)
- Norme IrDA : IrOBEX1.3 (envoi et réception)
- Système de fichiers pris en charge pour la carte mémoire (MMC) : FAT16, il vous permet de donner des noms de fichiers de 8 caractères, plus une extension de fichier à 3 caractères, par exemple, ma_photo.jpg.
- Formats d'image pris en charge : la plupart des variantes des formats JPEG, GIF et PNG.
- Taille d'image prise en charge : VGA (640 * 480 pixels) avec la mémoire interne, résolution maximale 1600 * 1200 pixels avec la carte mémoire (MMC).
- Espace de stockage dans la mémoire interne : jusqu'à 24 images

1. Présentation

■ Composants

Le Kaléidoscope I comprend les éléments suivants :

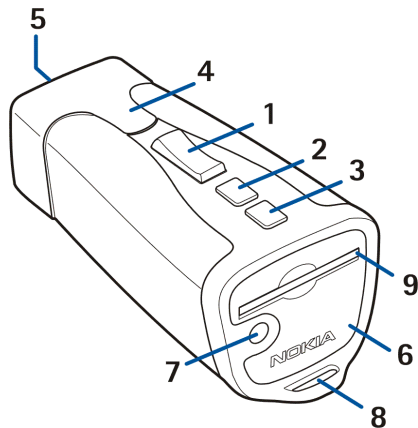

1. Interrupteur à bascule indiqué par le chiffre (1) dans ce manuel d'utilisation.
2. Bouton infrarouge, indiqué par le chiffre (2).
3. Bouton Marche/Arrêt indiqué par le chiffre (3).

4. Témoin lumineux
5. Viseur (pour visualisation)
6. Port infrarouge (IR)
7. Connecteur du chargeur
8. Point d'attache de la dragonne
9. Logement de la carte mémoire (MMC)

Trois manières d'appuyer sur les boutons

- **Appui bref** : appuyez sur un bouton pendant moins d'une seconde.
- **Appui standard** : appuyez sur un bouton pendant plus d'une seconde.
- **Enfoncement** : maintenez le bouton enfoncé (la fonction demeure activée aussi longtemps que vous ne relâchez pas la touche)

■ Témoins affichés à l'écran



Ce témoin s'affiche lorsque le Kaléidoscope I se connecte à un autre appareil. Après quelques secondes, le témoin disparaît et l'écran devient gris. Voir aussi [Envoi d'images à partir du Kaléidoscope I](#) à la page 16.

La barre de progression animée se déploie vers droite lorsque vous créez une connexion à partir du Kaléidoscope I et vers la gauche lorsque vous créez une connexion vers celui-ci.



L'image a bien été envoyée, reçue ou supprimée.



La connexion infrarouge a été interrompue ou la connexion n'a pas pu être établie.



Le Kaléidoscope I démarre ou une image est en train de s'ouvrir pour visualisation.



Le Kaléidoscope I est prêt à supprimer une image.



Montre l'état actuel de la batterie et de la mémoire utilisée (mémoire interne ou carte MMC).



La batterie est en cours de chargement.



L'image que vous souhaitez transférer vers le Kaléidoscope I est trop grande et ne peut être affichée.



La mémoire interne du Kaléidoscope I est pleine. Fin de la connexion infrarouge.



La carte mémoire (MMC) insérée dans le Kaléidoscope I est pleine.



La carte mémoire insérée dans le Kaléidoscope I n'est pas une carte MMC compatible ou ne peut être lue.



L'image n'est pas prise en charge par le Kaléidoscope I. Le fichier image est peut-être endommagé ou le format de fichier est incompatible. Fin de la connexion infrarouge.



Une erreur système s'est produite. Veuillez éteindre et rallumer le Kaléidoscope I.

■ Fixation de la dragonne

Passez la dragonne dans l'encoche comme indiqué sur le schéma et ensuite attachez-la.

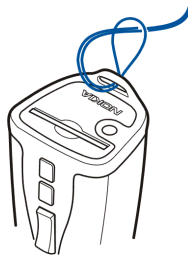

■ Insertion d'une carte mémoire (MMC) compatible

Insérez la carte MMC dans l'emplacement réservé à la carte sur le Kaléidoscope I de façon à ce que les connecteurs de la carte soient face vers le bas.

Pour retirer la carte mémoire, appuyez dessus jusqu'à ce qu'elle s'éjecte de l'encoche et ensuite tirez pour la sortir.

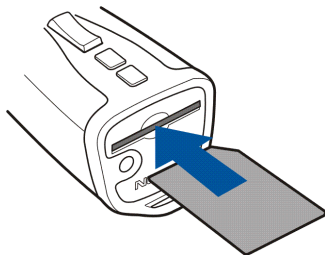

2. Utilisation du Kaléidoscope I

■ Charger la batterie

1. Branchez le chargeur au connecteur situé sous le Kaléidoscope I.
2. Connectez le chargeur à une prise secteur murale.

Le témoin  animé s'affiche pendant 5 secondes après lesquelles l'écran s'éteint. Pendant le chargement, le témoin lumineux jaune s'affiche en continu. Lorsque vous chargez le Kaléidoscope I pour la première fois, veillez à ce que la batterie soit chargée au maximum. Il est impossible d'utiliser le Kaléidoscope I lorsque la batterie est en cours de chargement.

Lorsque la batterie est complètement chargée, le témoin  s'affiche pendant 5 secondes et le témoin lumineux jaune s'éteint.

Notez que si vous n'avez pas utilisé le Kaléidoscope I pendant un certain temps, vous devez charger l'appareil pendant au moins 20 minutes avant de pouvoir l'utiliser.

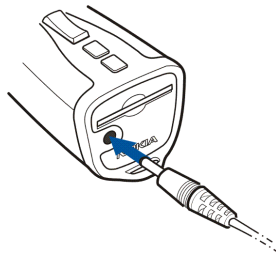

■ Mise sous/hors tension

Appuyez sur **(3)** pour mettre le Kaléidoscope I sous /hors tension.

Le Kaléidoscope I de Nokia s'éteint automatiquement s'il n'est pas utilisé pendant une minute.

Lorsque vous le mettez sous tension, la dernière image affichée apparaît.

■ Visualisation d'images

Vous pouvez visionner des images que vous avez enregistrées soit dans la mémoire interne du Kaléidoscope I ou sur une carte mémoire (MMC) compatible insérée dans l'appareil.

Si une carte mémoire (MMC) est insérée dans l'appareil, vous pouvez uniquement visionner les images enregistrées sur la carte.

Si aucune carte mémoire (MMC) n'est insérée dans l'appareil, vous pouvez uniquement visionner les images enregistrées dans la mémoire interne de l'appareil.

Faire défiler les images en mode visualisation

- Pour faire défiler les images, appuyez sur l'une des extrémités de **(1)**. Le sablier s'affiche lorsqu'une image s'ouvre.
- Pour afficher les images sous forme de séquence sur le Kaléidoscope I, appuyez sur l'une des extrémités de **(1)** et maintenez-la enfoncée.

Sélection d'une image dans la liste

1. Lorsqu'une image s'affiche ou que l'écran est gris, appuyez sur la partie centrale de **(1)**. La liste des images enregistrées dans la mémoire interne ou sur la carte mémoire (MMC) s'affiche.
2. Appuyez sur l'une des extrémités de **(1)** pour sélectionner l'image souhaitée et appuyez sur la partie centrale de **(1)** pour la visionner.

Si vous appuyez et maintenez enfoncée l'une des extrémités de **(1)** au moment où la liste des images s'affiche, la page suivante ou précédente de la liste s'affiche, si la liste contient plus de 11 images.

S'il y a plusieurs dossiers sur la carte mémoire (MMC), vous pouvez passer d'un dossier à un autre en procédant de la manière suivante : appuyez sur l'une des extrémités de **(1)** pour sélectionner l'image souhaitée et appuyez sur la partie centrale de **(1)** pour l'ouvrir. Pour retourner dans le dossier précédent, sélectionnez la flèche bleue au début de la liste et appuyez sur la partie centrale de **(1)**.

■ Envoi d'images à partir du Kaléidoscope I

Lorsque l'appareil est sous tension, vous pouvez envoyer l'image qui est affichée à l'écran du Kaléidoscope I.

1. Placez le Kaléidoscope I et le périphérique cible compatible de manière à ce que leurs ports IR se trouvent face à face et vérifiez qu'aucun obstacle n'entrave la connexion.

2. Appuyez sur **(2)** pour activer le port infrarouge du Kaléidoscope I et pour envoyer l'image.

Lors de la tentative de connexion, le témoin lumineux vert clignote. Une fois la connexion établie, le témoin lumineux vert s'affiche en continu.

L'écran s'éteint pendant l'envoi de l'image. Après envoi de l'image, le témoin animé  s'affiche à l'écran.

Si une erreur se produit pendant la connexion, le témoin  s'affiche à l'écran et le témoin lumineux rouge clignote trois fois. Appuyez sur **(1)**.

■ Réception d'images avec le Kaléidoscope I

Le Kaléidoscope I peut recevoir des images compatibles lorsqu'il est sous tension.

Si aucune carte mémoire (MMC) n'est insérée dans l'appareil, les images reçues seront enregistrées dans la mémoire interne de l'appareil. Notez que vous pouvez redimensionner et rogner les images reçues à l'aide du Kaléidoscope I afin de les enregistrer et de les montrer. Certaines lois de protection du Copyright peuvent vous empêcher de transférer certaines images.

Si une carte mémoire (MMC) est insérée dans l'appareil, les images reçues seront enregistrées telles quelles dans le dossier IMAGES sur la carte. Si ce dossier n'existe pas, le Kaléidoscope I le créera automatiquement.

1. Placez le Kaléidoscope I et le périphérique source compatible de manière à ce que leurs ports IR se trouvent face à face et vérifiez qu'aucun obstacle n'entrave la connexion.
2. Vérifiez que la liste des fichiers image n'est pas affichée.

3. Appuyez brièvement sur **(2)** pour activer le port infrarouge du Kaléidoscope I et pour recevoir l'image.

Lors de la tentative de connexion, le témoin lumineux vert clignote.

4. L'utilisateur du périphérique peut dès lors lancer l'envoi de l'image. Pour en savoir plus sur la procédure d'envoi d'une image à partir de l'autre périphérique, reportez-vous au manuel d'utilisation qui l'accompagne.

Une fois la connexion établie, le témoin lumineux vert s'affiche en continu.

L'écran s'éteint pendant la réception de l'image. Après réception de l'image, le témoin animé  s'affiche à l'écran.

Si une erreur se produit pendant la connexion, le témoin  s'affiche à l'écran et le témoin lumineux rouge clignote trois fois. Appuyez sur **(1)**.

Si vous recevez une image au format portrait, elle subit automatiquement une rotation de 90 degrés. Vous pouvez visionner l'image au format portrait dans sa position correcte en tournant l'appareil.

■ Suppression d'images à partir du Kaléidoscope I

Lorsque l'appareil est sous tension, faites défiler les images et sélectionnez l'image que vous souhaitez supprimer.

Pour lancer la suppression de l'image, appuyez simultanément sur **(1)** et sur **(2)**. Le témoin  montre que vous êtes sur le point de supprimer une image.

Pour supprimer l'image, appuyez à nouveau simultanément sur **(1)** et sur **(2)** pendant trois secondes. Sinon, l'image ne sera pas supprimée. L'image disparaît en trois secondes environ.

N'oubliez pas de faire des copies de sauvegarde des images enregistrées sur la carte mémoire de l'appareil, par exemple, en les envoyant sur un périphérique de stockage compatible. Faites une copie de sauvegarde des images sur votre carte mémoire (MMC) en les copiant, par exemple, sur un PC compatible.

■ Contrôle de la mémoire et de l'état de la batterie

Appuyez brièvement sur **(3)** pour voir l'espace disponible sur la mémoire active (mémoire interne ou carte MMC) et vérifier la charge restante de la batterie. L'état est affiché pendant 5 secondes.

3. Informations concernant la batterie

■ Charge et décharge

Le Kaléidoscope I est alimenté par une batterie rechargeable.

Notez qu'une batterie neuve n'atteint le maximum de ses performances qu'après avoir été chargée et déchargée deux ou trois fois !

La batterie peut être chargée et déchargée des centaines de fois mais elle s'épuise à la longue. Lorsque la durée de fonctionnement est sensiblement plus courte que la normale, vous devez acheter une nouvelle batterie.

N'utilisez que des batteries agréées par le constructeur de téléphone et ne rechargez votre batterie qu'à l'aide des chargeurs approuvés par le constructeur. Lorsqu'un chargeur n'est pas en cours d'utilisation, déconnectez-le de sa source d'alimentation. Ne laissez pas la batterie connectée à un chargeur. La surcharge de la batterie risque d'abrèger sa durée de vie. Si elle reste inutilisée, une batterie entièrement chargée se décharge progressivement.

Les températures extrêmes peuvent affecter la capacité de la batterie à se charger.

N'utilisez la batterie que dans le but pour lequel elle a été conçue.

N'utilisez jamais de chargeur ou de batterie endommagé(e).

Si vous laissez le Kaléidoscope I dans un endroit chaud ou froid, par exemple dans une voiture fermée exposée au soleil ou au froid, la capacité et la durée de vie de la batterie diminuent. Essayez de toujours garder la batterie à une température comprise entre 15 °C et 25 °C (59 °F et 77 °F). Un Kaléidoscope I alimenté par une batterie chaude ou froide risque de ne pas fonctionner temporairement, même lorsque la batterie est entièrement chargée. Les performances des batteries sont particulièrement limitées à des températures inférieures à 0°C (32°F).

Ne jetez pas le Kaléidoscope I au feu !

Si, pour une raison quelconque, vous devez enlever ou changer la batterie, ne procédez pas vous-même à l'opération mais contactez un technicien qualifié et confiez-lui ce travail.

Pour un recyclage respectueux de l'environnement, contactez le centre de service Nokia local ou consultez la réglementation locale applicable.

Précautions d'utilisation et maintenance

Votre Kaléidoscope I est un produit de conception et d'élaboration de haute technologie et doit être manipulé avec précaution. Les suggestions suivantes vous permettront de remplir toutes les conditions de garantie et d'exploiter ce produit pendant des années.

- Gardez les accessoires hors de portée des enfants.
- Maintenez le Kaléidoscope I au sec. L'eau de pluie, l'humidité et les liquides contiennent des minéraux susceptibles de détériorer les circuits électroniques.
- N'utilisez ou ne stockez pas votre Kaléidoscope I dans un endroit poussiéreux ou sale. Ses composants risquent de se détériorer.
- Ne stockez pas le Kaléidoscope I dans des zones de température élevée. Une forte température risque d'abrèger la vie des appareils électroniques, d'endommager les batteries et de fausser ou de fondre certains composants en plastique.
- Ne stockez pas le Kaléidoscope I dans des zones de basse température. En phase de chauffe (pour atteindre la température normale), de l'humidité peut se former à l'intérieur, ce qui risque d'endommager les circuits électroniques.
- N'essayez pas d'ouvrir le Kaléidoscope I. Une manipulation inappropriée risque de l'endommager.
- Ne laissez pas tomber le Kaléidoscope I, ne le heurtez pas et ne le secouez pas. Une manipulation brutale risquerait de détruire les différents circuits internes.
- N'utilisez pas de produits chimiques durs, de solvants ou de détergents puissants pour nettoyer votre Kaléidoscope I.
- Ne peignez pas le Kaléidoscope I. La peinture risque d'encrasser les composants et d'en empêcher le fonctionnement correct.

Si le Kaléidoscope I ne fonctionne pas correctement, portez-le au service de maintenance habilité le plus proche. Ce service vous conseillera et, si nécessaire, prendra les dispositions appropriées.