

Manuel d'utilisation Nokia E90 Communicator



NOKIA
Eseries

Nokia E90 Communicator

DÉCLARATION DE CONFORMITÉ



Par la présente, NOKIA CORPORATION déclare que l'appareil RA-6 est conforme aux exigences essentielles et aux autres dispositions pertinentes de la directive 1999/5/CE. La déclaration de conformité peut être consultée à l'adresse suivante : http://www.nokia.com/phones/declaration_of_conformity/.

© 2007 Nokia. Tous droits réservés.

Nokia, Nokia Connecting People, Nokia Care, Eseries et E90 sont des marques commerciales ou des marques déposées de Nokia Corporation. Nokia tune est une marque sonore de Nokia Corporation. Les autres noms de produits et de sociétés mentionnés dans ce document peuvent être des marques commerciales ou des noms de marques de leurs détenteurs respectifs.

La reproduction, le transfert, la distribution ou le stockage d'une partie ou de la totalité du contenu de ce document, sous quelque forme que ce soit, sans l'autorisation écrite préalable de Nokia sont interdits.



Ce produit contient un logiciel sous licence Symbian Software Ltd © 1998-2006. Symbian et Symbian OS sont des marques commerciales de Symbian Ltd.

Brevet US n° 5818437 et autres brevets en attente. Dictionnaire T9 Copyright © 1997-2006. Tegic Communications, Inc. Tous droits réservés.



Java

POWERED Java et tous les produits Java sont des marques commerciales ou des marques déposées de Sun Microsystems, Inc.

This product is licensed under the MPEG-4 Visual Patent Portfolio License (i) for personal and noncommercial use in connection with information which has been encoded in compliance with the MPEG-4 Visual Standard by a consumer engaged in a personal and noncommercial activity and (ii) for use in connection with MPEG-4 video provided by a licensed video provider. No license is granted or shall be implied for any other use. Additional information, including that related to promotional, internal, and commercial uses, may be obtained from MPEG LA, LLC. See <http://www.mpegla.com>.

Ce produit est sous licence MPEG-4 Visual Patent Portfolio License (i) pour tout usage strictement personnel et non commercial en relation avec les informations codées conformément à la norme vidéo MPEG-4 par un consommateur agissant pour un usage strictement personnel et en dehors de toute activité commerciale et (ii) pour un usage en relation avec la norme vidéo MPEG-4 accordée par un fournisseur de vidéo autorisé. Aucune licence expresse ou tacite n'est accordée pour un autre usage. Vous pouvez obtenir des informations complémentaires, notamment celles relatives aux usages promotionnels, internes et commerciaux auprès de MPEG LA, LLC. Consultez le site <http://www.mpegla.com>.

Nokia applique une méthode de développement continu. Par conséquent, Nokia se réserve le droit d'apporter des changements et des améliorations à tout produit décrit dans ce document, sans aucun préavis.

DANS LES LIMITES PRÉVUES PAR LA LOI EN VIGUEUR, NOKIA ET SES CONCÉDANTS DE LICENCE NE PEUVENT EN AUCUN CAS ÊTRE TENUS POUR RESPONSABLES DE TOUTE PERTE DE DONNÉES OU DE REVENU, AINSI QUE DE TOUT DOMMAGE PARTICULIER, INCIDENT, CONSÉCUTIF OU INDIRECT.

LE CONTENU DE CE DOCUMENT EST FOURNI "EN L'ÉTAT". À L'EXCEPTION DES LOIS OBLIGATOIRES APPLICABLES, AUCUNE GARANTIE SOUS QUELQUE FORME QUE CE SOIT, EXPLICITE OU IMPLICITE, Y COMPRIS, MAIS SANS S'Y LIMITER, LES GARANTIES IMPLICITES D'APTITUDE À LA COMMERCIALISATION ET D'ADÉQUATION À UN USAGE PARTICULIER, N'EST ACCORDÉE QUANT À LA PRÉCISION, À LA FIABILITÉ OU AU CONTENU DU DOCUMENT. NOKIA SE RÉSERVE LE DROIT DE RÉVISER CE DOCUMENT OU DE LE RETIRER À N'IMPORTE QUEL MOMENT SANS PRÉAVIS.

La disponibilité des produits et des applications pour ces produits peut varier en fonction des régions. Contactez votre revendeur Nokia le plus proche pour plus d'informations à ce sujet et pour connaître les langues disponibles.

Contrôles à l'exportation

Ce produit comporte des éléments, une technologie ou un logiciel sujets à la réglementation en vigueur en matière d'exportation aux États-Unis et en dehors. Tout détournement illicite est strictement interdit.

NOTICE FCC / INDUSTRY CANADA

Votre appareil peut provoquer des interférences TV ou radioélectriques (par exemple, lors de l'utilisation d'un téléphone à proximité d'un équipement de réception). La FCC ou Industry Canada peut vous demander d'arrêter d'utiliser votre téléphone si ces interférences ne peuvent pas être éliminées. Si vous avez besoin d'aide, contactez votre prestataire de services local. Cet appareil est conforme à la partie 15 de la réglementation FCC. Toute opération est sujette aux deux conditions suivantes : (1) Cet appareil ne doit pas provoquer d'interférence nuisible et (2) cet appareil doit accepter toute interférence reçue, y compris les interférences pouvant provoquer un fonctionnement inattendu. Les changements ou modifications non expressément approuvés par Nokia peuvent annuler le droit d'usage de l'utilisateur sur cet équipement.

Numéro de modèle : E90-1

9251250/Édition 3

Sommaire

Pour votre sécurité.....	6
À propos de votre appareil.....	6
Services réseau.....	7
Accessoires, batteries et chargeurs.....	7
1. Prise en main.....	8
Insérer la carte SIM et la batterie.....	8
Insérer la carte mémoire.....	9
Éjecter la carte mémoire.....	10
Charger la batterie.....	10
Connecter le kit oreillette.....	10
Touches et composants de la façade.....	11
Touches et composants du communicateur.....	12
Appareil photo.....	12
Premier démarrage.....	13
À propos de l'écran.....	13
Témoins d'affichage.....	13
Antennes.....	14
Verrouiller le clavier.....	14
informations de contact et de support Nokia.....	14
2. Informations de base concernant votre appareil.....	15
Bienvenue.....	15
Basculer de l'utilisation de la façade à l'utilisation du communicateur.....	15
Menu.....	15
Actions communes à plusieurs applications.....	15
Modes veille.....	16
Mode veille actif.....	16
Veille.....	16
Écrire un texte avec le clavier de la façade.....	16
Saisie de texte traditionnelle.....	16
Saisie de texte prédictive.....	17
Modifier la langue d'écriture.....	17
Réglage du volume.....	17
Modes.....	17
Sélectionner des sonneries.....	18
Thèmes.....	18
Mémoire.....	18
Carte mémoire.....	18
MicroSD.....	19
Utiliser une carte mémoire.....	19
Aide et tutoriel.....	19
Aide de l'appareil.....	19
Tutoriel.....	19
Assistant config.	19
Nokia PC Suite.....	20
3. Transférer du contenu entre appareils.....	21
Synchroniser des données avec un autre appareil.....	21
4. Téléphone.....	22
Répondre à un appel.....	22
Émettre un appel.....	22
Émettre un appel de conférence.....	22
Appels vidéo.....	22
Partage vidéo.....	23
Partager une vidéo.....	23
Recevoir une invitation à partager une vidéo.....	23
Appels Internet.....	23
Créer un mode d'appel Internet.....	23
Se connecter au service d'appel Internet.....	24
Émettre des appels Internet.....	24
Appel abrégé.....	24
Renvoi d'appel.....	24
Définir le numéro pour le renvoi des appels.....	25
Limitation d'appels.....	25
Limitation d'appels Internet.....	25
Modifier le mot de passe de limitation.....	25
Envoyer des signaux DTMF.....	25
Messagerie vocale.....	26
5. Journal.....	27
Contrôler toutes les communications.....	27
Appeler et envoyer des messages du journal.....	27
Paramètres du journal.....	27
6. Messagerie.....	28
Organiser les messages.....	28
Lecteur de message.....	28
Messages texte.....	29
Options d'envoi pour les messages texte.....	29
Messages texte sur la carte SIM.....	29
Messages image.....	29
Messages multimédia.....	30
Créer et envoyer des messages multimédia.....	30
Créer des présentations.....	30
Recevoir des messages multimédia et y répondre.....	30
Afficher les présentations.....	31
Afficher des objets multimédia.....	31
Afficher et enregistrer les pièces jointes multimédia.....	31
E-mails.....	31
Configurer votre messagerie avec le guide de la boîte aux lettres.....	31
Se connecter à une boîte aux lettres distante.....	32
Lire un e-mail et y répondre.....	32
Supprimer des messages.....	33
Sous-dossiers dans votre serveur d'e-mail distant.....	33
Messages spéciaux.....	33
Envoyer des commandes de services.....	33
Recevoir des messages diffusés sur une cellule.....	33
Messagerie instantanée (Chat).....	33
Définir les paramètres de Chat.....	33
Démarrer une conversation.....	34
Groupes Chat.....	34
Bloquer les utilisateurs.....	35
Messages diffusés sur une cellule.....	35
Messages de service.....	35
Paramètres de messagerie.....	35
Paramètres des messages texte.....	35
Paramètres des messages multimédia.....	36
Paramètres du compte e-mail.....	36
Paramètres utilisateur.....	36
Paramètres de récupération.....	37
Paramètres de récupération automatique.....	37
Paramètres des messages diffusés sur une cellule.....	37
Autres paramètres.....	37
7. Contacts.....	38
Copier des contacts entre la carte SIM et la mémoire de l'appareil.....	38
Gérer les contacts.....	38
Gérer les groupes de contacts.....	38
Ajouter des sonneries pour les contacts.....	39
Cartes de visite.....	39
Répertoire SIM et autres services SIM.....	39
8. Agenda.....	40
Créer des entrées d'agenda.....	40
Entrées de tâches.....	40
Affichages de l'agenda.....	41
Affichage par mois.....	41
Affichage par semaine.....	41
Affichage par jour.....	41
Affichage des tâches.....	41
Paramètres de l'agenda.....	41
9. Horloge.....	42
Alarme.....	42
Horloge mondiale.....	42
Paramètres d'horloge.....	42
10. Applications de bureau.....	43
Gestionnaire de fichiers.....	43
Chercher.....	43

Sommaire

Calculatrice	43
Nokia Team Suite	44
Modifier les équipes.....	44
Quickoffice	44
Notes actives	44
Créer et modifier des notes.....	45
Paramètres des Notes actives.....	45
Convertisseur	45
Mesures de conversion.....	45
Définir une devise de référence et un taux de change.....	45
Lecteur PDF	46
Gestionnaire de compression (Zip)	46
Imprimer	46
Clavier sans fil	46
Notes	47

11. Connectivité.....48

Modem	48
Connexion par câble	48
Gestionnaire de connexions	48
Rechercher un réseau WiFi.....	49
Bluetooth	49
Envoyer et recevoir des données via Bluetooth.....	49
Lier les équipements.....	50
Conseils de sécurité.....	50
Témoins de connectivité Bluetooth.....	50
SIM Access Profile.....	50
Infrarouge	51
Points d'accès Internet.....	51
Configurer un point d'accès Internet pour les appels de données.....	52
Paramètres avancés de point d'accès Internet pour les appels de données.....	52
Configurer un point d'accès Internet pour les données par paquets (GPRS).....	52
Paramètres avancés de point d'accès internet pour les données par paquets (GPRS).....	53

12. Réseau WiFi (WLAN) local.....54

Voir Disponibilité d'un réseau WiFi.....	54
Connexions WiFi.....	54
Assistant WiFi	54
Points d'accès WiFi.....	55
Configurer manuellement un point d'accès Internet pour le WiFi.....	55
Paramètres avancés de point d'accès Internet pour le WiFi.....	55
Paramètres WiFi.....	55

13. Internet

Points d'accès.....	56
Naviguer sur le Web.....	56
Signets.....	56
Mettre fin à une connexion.....	56
Vider la mémoire cache.....	56
Flux RSS et blogs.....	57
Paramètres généraux.....	57
Paramètres des pages.....	57
Paramètres de confidentialité.....	57
Paramètres de flux RSS.....	57

14. Système de positionnement global (GPS).....58

Nokia Maps	58
Télécharger des cartes.....	58
Informations satellite.....	59
Naviguer dans les cartes.....	59
Rechercher les lieux.....	59
Planifier un itinéraire.....	60
Services supplémentaires pour Maps.....	60
Données GPS	60
Repères	61
Modifier les repères.....	61
Catégories de repères.....	61
Recevoir des repères.....	62

15. Applications vocales professionnelles.....63

Chat vocal (Push-to-Talk)	63
---------------------------------	----

Paramètres Push-To-Talk.....	63
Se connecter au service Push-To-Talk.....	63
Émettre un appel Push-To-Talk.....	63
Gérer les contacts PTT.....	63
Créer un canal PTT.....	63
Quitter Push-to-talk.....	64
Dictaphone	64
Écouter un enregistrement vocal.....	64
Paramètres de l'enregistreur vocal.....	64
Support vocal	64
Parole	64
Commandes vocales	65
Émettre un appel.....	65
Ouvrir une application.....	65
Modifier les modes.....	65
Paramètres des commandes vocales.....	65

16. Applications multimédia.....66

RealPlayer	66
Lire des clips vidéo et des liens de transmission en continu.....	66
Envoyer des fichiers audio et des clips vidéo.....	66
Consulter les informations d'un clip multimédia.....	66
Paramètres de RealPlayer.....	66
Lecteur audio	67
Écouter un fichier audio.....	67
Listes de pistes.....	67
Égaliseur.....	67
Lecteur flash	67
Appareil photo	68
Prendre une photo.....	68
Barre d'outils de l'appareil photo.....	68
Après la prise de photo.....	68
Paramètres d'image fixe (photo).....	69
Enregistrer un clip vidéo.....	69
Après l'enregistrement d'un clip vidéo.....	69
Paramètres vidéo.....	69
Galerie	69
Photos.....	69
Gérer les fichiers photo.....	70
Organiser les photos.....	70
Radio	70
Sonneries 3D	70

17. Paramètres.....72

Paramètres généraux.....	72
Paramètres de personnalisation.....	72
Paramètres d'affichage.....	72
Paramètres mode veille.....	72
Paramètres de sonnerie.....	73
Paramètres de langue.....	73
Paramètres de date et d'heure.....	73
Paramètres des accessoires.....	73
Sécurité de l'appareil	73
Sécurité de l'appareil et de la carte SIM.....	74
Restaurer les paramètres d'origine.....	74
Paramètres du téléphone.....	74
Paramètres d'appel.....	74
Paramètres réseau.....	74
Paramètres de connexion.....	75
Points d'accès.....	75
Paramètres des données par paquets.....	75
Paramètres WiFi.....	75
Paramètres WiFi avancés.....	75
Paramètres de sécurité WiFi.....	76
Paramètres de sécurité WEP.....	76
Paramètres de clé WEP.....	76
paramètres de sécurité 802.1x.....	76
paramètres de sécurité WPA.....	76
EAP.....	77
Paramètres d'appel de données.....	77
Paramètres SIP (Session Initiation Protocol).....	77
Modifier des modes SIP.....	77
Modifier les serveurs proxy SIP.....	78
Modifier les serveurs d'enregistrement.....	78
Paramètres d'appel Internet.....	78
Configurations.....	78

Sommaire

Paramètres des applications.....	78
18. Gestion de l'appareil et des données.....	79
Sauvegarder les données.....	79
Configuration à distance	79
Gestionnaire d'applications	79
Installation d'applications.....	80
Paramètres d'installation.....	80
Paramètres de sécurité Java.....	80
Clés d'activation	81
Synchronisation des données	81
Créer un mode de synchronisation.....	81
Sélectionner des applications à synchroniser.....	81
Paramètres de connexion de synchronisation.....	82
Lecteur de code-barre	82
Téléchargez!	82
Sélectionner des catalogues, des dossiers et des éléments.....	82
Paramètres de Téléchargement.....	83
19. Sécurité.....	84
Appels autorisés.....	84
Gestionnaire de certificats.....	84
Paramètres conseillés d'un certificat.....	84
Consulter les détails des certificats.....	84
Modules de sécurité.....	85
Codes des modules de sécurité.....	85
Sécurité de la carte mémoire.....	85
Verrouiller l'appareil.....	85
20. Raccourcis.....	86
21. Glossaire.....	88
Informations relatives à la batterie.....	90
Directives d'authentification des batteries Nokia.....	91
Authentification de l'hologramme.....	91
Que faire si votre batterie n'est pas authentique ?.....	91
Précautions d'utilisation et maintenance.....	92
Mise au rebut.....	92
Informations supplémentaires relatives à la sécurité.....	93
Enfants.....	93
Environnement et utilisation.....	93
Appareils médicaux.....	93
Dispositifs médicaux intra-corporels.....	93
Prothèses auditives.....	93
Véhicules.....	93
Environnements potentiellement explosifs.....	94
Appels d'urgence.....	94
INFORMATIONS RELATIVES À LA CERTIFICATION (DAS).....	94
Index.....	95

Pour votre sécurité

Veuillez lire ces instructions simples. Il peut être dangereux, voire illégal de ne pas les respecter. Lisez le manuel d'utilisation complet pour de plus amples informations.



MISE SOUS TENSION EN TOUTE SÉCURITÉ

Ne mettez pas l'appareil sous tension lorsque l'utilisation des téléphones sans fil est interdite ou lorsqu'il risque de provoquer des interférences ou de présenter un danger.



LA SÉCURITÉ ROUTIÈRE AVANT TOUT

Respectez toutes les réglementations locales. Gardez toujours les mains libres lorsque vous êtes au volant d'une voiture. Votre préoccupation première pendant la conduite doit être la sécurité sur la route.



INTERFÉRENCES

Tous les appareils sans fil peuvent subir des interférences susceptibles d'avoir une incidence sur leurs performances.



MISE HORS TENSION DANS LES CENTRES HOSPITALIERS

Respectez toutes les restrictions. Éteignez votre appareil à proximité d'équipements médicaux.



MISE HORS TENSION DANS LES AVIONS

Respectez toutes les restrictions. Les appareils sans fil peuvent provoquer des interférences dans les avions.



MISE HORS TENSION DANS LES STATIONS-ESSENCE

N'utilisez pas l'appareil dans une station-essence, ni à proximité de carburants ou de produits chimiques.



MISE HORS TENSION DANS LES LIEUX OÙ SONT UTILISÉS DES EXPLOSIFS

Respectez toutes les restrictions. N'utilisez pas l'appareil dans des endroits où sont utilisés des explosifs.



UTILISATION CORRECTE

N'utilisez l'appareil que dans sa position normale, comme indiqué dans la documentation relative au produit. Ne touchez pas l'antenne inutilement.



PERSONNEL HABILITÉ

Seul le personnel qualifié est habilité à installer ou réparer ce produit.



ACCESSOIRES ET BATTERIES

N'utilisez que des accessoires et des batteries agréés. Ne connectez pas de produits incompatibles.



ÉTANCHÉITÉ

Votre appareil n'est pas étanche. Maintenez-le au sec.



COPIES DE SAUVEGARDE

N'oubliez pas de faire des copies de sauvegarde ou de conserver un enregistrement écrit de toutes les informations importantes contenues dans votre appareil.



CONNEXION À D'AUTRES APPAREILS

En cas de connexion à un autre appareil, consultez le manuel d'utilisation de ce dernier pour en savoir plus sur les instructions relatives à la sécurité. Ne connectez pas de produits incompatibles.



APPELS D'URGENCE

Assurez-vous que la fonction téléphone de votre appareil est activée et que celui-ci se trouve dans une zone de service. Appuyez autant de fois que nécessaire sur la touche de fin pour effacer l'écran et revenir en mode veille. Saisissez le numéro d'urgence, puis appuyez sur la touche d'appel. Indiquez l'endroit où vous vous trouvez. N'interrompez pas l'appel avant d'en avoir reçu l'autorisation.



A pleine puissance, l'écoute prolongée du baladeur peut endommager l'oreille de l'utilisateur.

■ À propos de votre appareil

L'appareil sans fil décrit dans ce manuel est agréé pour le réseau GSM 850/900/1800/1900, WCDMA 2100. Contactez votre prestataire de services pour plus d'informations sur les réseaux.

Lorsque vous utilisez les fonctions de cet appareil, respectez toutes les réglementations, les usages locaux, les données personnelles et les droits légitimes des tiers, y compris les droits de propriété intellectuelle.

La protection des droits de propriété intellectuelle peut empêcher la copie, la modification, le transfert ou la cession de certains contenus (musique, images, sonneries, etc.).

Pour votre sécurité

Votre appareil supporte les connexions Internet et d'autres méthodes de connectivité. Tel un ordinateur, votre appareil peut être infecté par des virus, des messages et des applications malveillants et d'autres contenus nuisibles. Soyez prudent et assurez-vous que les messages que vous ouvrez, les requêtes de connexion et d'installation que vous acceptez et les contenus que vous téléchargez proviennent de sources sûres. Afin d'améliorer la sécurité de votre appareil, pensez à installer un logiciel antivirus bénéficiant d'un service de mise à jour fréquente et pensez à utiliser une application pare-feu.



Avertissement : Pour l'utilisation des fonctions autres que le réveil, l'appareil doit être sous tension. Ne mettez pas votre appareil sous tension lorsque l'utilisation des appareils sans fil risque de provoquer des interférences ou de présenter un danger.

Les applications de bureautique supportent les fonctionnalités courantes de Microsoft Word, PowerPoint et Excel (Microsoft Office 2000, XP et 2003). Les formats de fichiers ne sont pas tous pris en charge en ce qui concerne l'affichage ou la modification du fichier.

■ Services réseau

Pour pouvoir utiliser le téléphone, vous devez disposer de services fournis par un opérateur de téléphonie mobile. De nombreuses fonctions nécessitent des fonctions réseau particulières. Ces fonctions réseau ne seront pas forcément disponibles sur tous les réseaux ; pour d'autres réseaux vous devrez peut-être passer des accords spécifiques avec votre prestataire de services pour pouvoir utiliser les services réseau. Votre prestataire de services peut vous fournir des instructions et vous indiquer les coûts qui s'appliqueront. Certains réseaux peuvent présenter des restrictions qui affecteront la manière dont vous utiliserez les services réseau. Par exemple, certains réseaux ne prennent pas en charge tous les caractères et services spécifiques à une langue.

Votre prestataire de services peut avoir demandé la désactivation ou la non-activation de certaines fonctions sur votre appareil. Si tel est le cas, ces fonctions n'apparaîtront pas dans le menu de votre appareil. Votre appareil peut également disposer d'une configuration spéciale impliquant par exemple des changements dans le nom des menus, l'ordre dans lequel ils sont disposés, et leurs icônes. Contactez votre prestataire de services pour plus d'informations.

Cet appareil prend en charge les protocoles WAP 2.0 (HTTP et SSL) utilisant les protocoles TCP/IP. Certaines fonctions de cet appareil, telles que les e-mails, la navigation, les messages multimédia et le téléchargement de contenus, nécessitent la prise en charge de ces technologies par le réseau.

■ Accessoires, batteries et chargeurs

Mettez toujours l'appareil hors tension et débranchez le chargeur avant de retirer la batterie.

Vérifiez le numéro de modèle du chargeur avant de l'utiliser avec cet appareil. Cet appareil est conçu pour être utilisé avec les chargeurs AC-4 et DC-4.

Le kit oreillette suivant a été agréé par Nokia pour ce terminal particulier : HS-47. Pour avoir plus d'informations sur les kits oreillettes compatibles avec ce terminal, merci de consulter le site web suivant : www.nokia.fr.



Avertissement : N'utilisez que des batteries, chargeurs et accessoires agréés par Nokia pour ce modèle particulier. L'utilisation d'accessoires d'un autre type peut annuler toute autorisation ou garantie et peut revêtir un caractère dangereux.

Pour vous procurer ces accessoires agréés, veuillez vous adresser à votre revendeur. Lorsque vous débranchez le cordon d'alimentation d'un accessoire, tirez sur la fiche et non sur le cordon.

1. Prise en main



Remarque : Le montant effectivement facturé pour vos appels et les services fournis par le prestataire de services peut varier selon les fonctions du réseau, l'arrondissement au niveau de la facturation, les taxes, etc.

Numéro de modèle : Nokia E90-1.

Ci-après désigné Nokia E90 Communicator.

■ Insérer la carte SIM et la batterie

Pour en savoir plus sur la disponibilité et l'utilisation des services de la carte SIM, contactez le fournisseur de votre carte SIM. Il peut s'agir de votre prestataire de services ou d'un autre fournisseur.

Mettez toujours l'appareil hors tension et débranchez le chargeur avant de retirer la batterie.

1. L'arrière de l'appareil étant orienté vers vous, appuyez sur le taquet d'ouverture (1) et faites glisser la façade arrière pour la retirer (2).

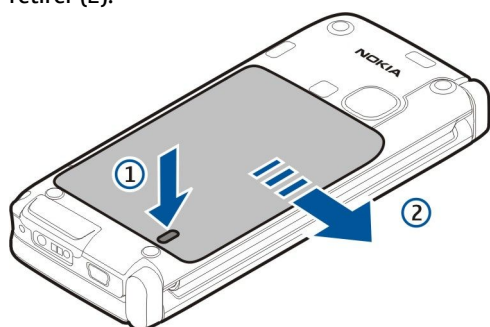

2. Si la batterie est en place, faites-la sortir de son logement dans la direction indiquée par la flèche.

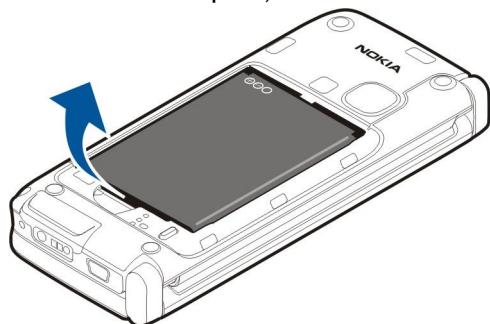

3. Insérez la carte SIM. Assurez-vous que les contacts de la carte sont face aux connecteurs de l'appareil et que le coin biseauté de la carte est orienté vers le bas de l'appareil.

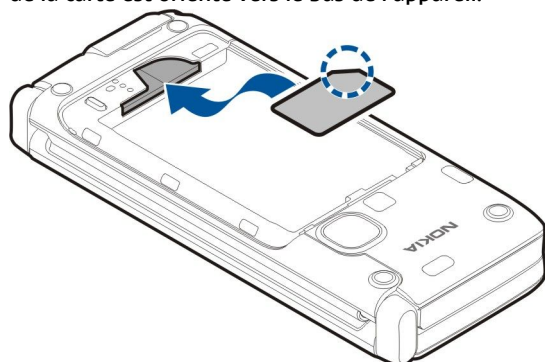

4. Insérez la batterie. Alignez les contacts de la batterie avec les connecteurs correspondants du logement et faites glisser la batterie dans la direction indiquée par la flèche.

Prise en main

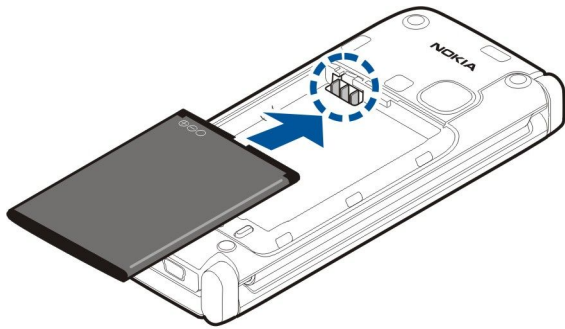

5. Insérez les crochets de la façade arrière dans les encoches.

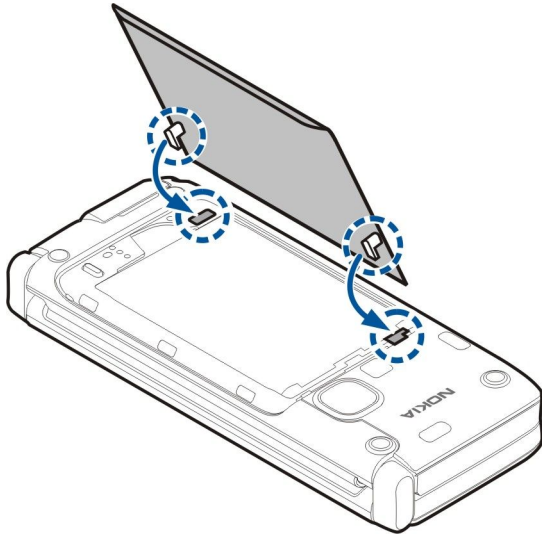

6. Remettez la façade arrière en place.

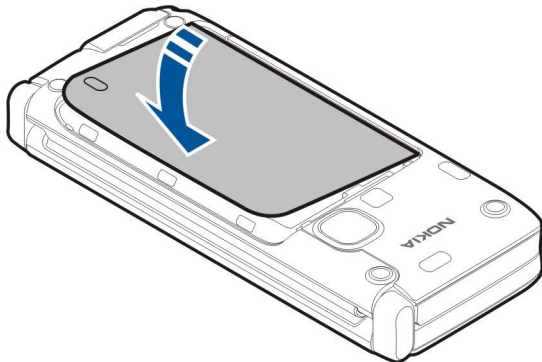

■ Insérer la carte mémoire

Utilisez uniquement des cartes microSD compatibles agréées par Nokia pour cet appareil. Nokia utilise les standards industriels approuvés en ce qui concerne les cartes mémoire, mais certaines marques ne sont peut-être pas entièrement compatibles avec cet appareil. L'utilisation de cartes incompatibles risque d'endommager l'appareil et la carte ainsi que les données stockées sur celle-ci.

Utilisez une carte mémoire pour économiser la mémoire sur votre appareil. Vous pouvez également sauvegarder les informations de votre appareil sur la carte mémoire.

Le coffret de votre appareil ne contient peut-être pas de carte mémoire. Les cartes mémoire sont disponibles comme accessoires distincts.

[Voir "Mémoire", p. 18.](#)

1. Faites glisser le couvercle du logement de carte mémoire hors de l'appareil. Le couvercle se détache.

Prise en main

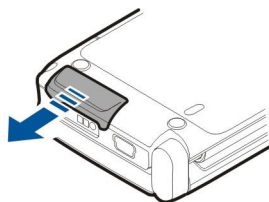

2. Insérez la carte mémoire dans le logement, les contacts de la carte étant orientés vers l'avant. Assurez-vous que les contacts de la carte sont face à la façade avant de l'appareil.

3. Introduisez la carte. Vous entendez un clic lorsque la carte s'enclenche.

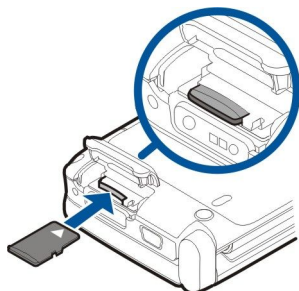

4. Refermez le couvercle.

■ Éjecter la carte mémoire



Important : Ne retirez pas la carte mémoire pendant une opération, lorsque l'accès à celle-ci est en cours. En retirant la carte pendant une opération, vous risquez d'endommager l'appareil et la carte mémoire, de même que les données stockées sur celle-ci.

1. Appuyez brièvement sur la touche marche/arrêt et sélectionnez **Retirer la carte mémoire**.
2. Faites glisser le couvercle du logement de carte mémoire hors de l'appareil. Le couvercle se détache.
3. Appuyez sur l'extrémité de la carte mémoire pour la dégager de son emplacement.
4. Refermez le couvercle.

■ Charger la batterie

1. Connectez un chargeur compatible à une prise secteur murale.
2. Connectez le cordon d'alimentation à l'appareil. Si la batterie est complètement déchargée, il est possible que l'indicateur de charge mette un peu de temps à s'afficher.

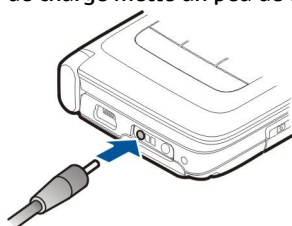

3. Une fois la batterie complètement chargée, débranchez le chargeur de l'appareil, puis de la prise murale.

Votre batterie a été préchargée en usine, mais les niveaux de charge peuvent varier. Pour qu'elle fonctionne le plus longtemps possible, rechargez-la jusqu'à ce qu'elle atteigne son niveau de pleine charge, comme l'indique alors l'indicateur de charge.



Conseil : Si vous disposez d'anciens chargeurs Nokia compatibles, vous pouvez les utiliser avec le Nokia E90 Communicator en reliant l'adaptateur pour chargeur CA-44 à l'ancien chargeur. L'adaptateur est disponible sous forme d'accessoire indépendant.

■ Connecter le kit oreillette



Avertissement : Si vous utilisez un kit oreillette, vous risquez de ne pas pouvoir entendre correctement les sons extérieurs. N'utilisez pas de kit oreillette si cela risque de nuire à votre sécurité.

Connectez le kit oreillette compatible au connecteur de kit oreillette de votre appareil.

Prise en main

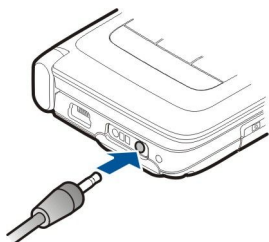

■ Touches et composants de la façade

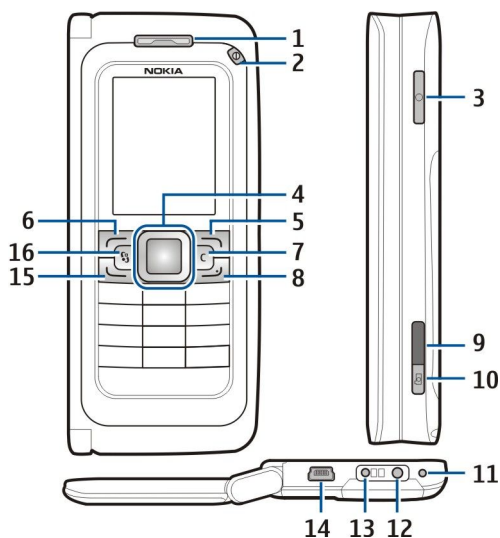

- 1 — Écouteur
- 2 — Touche marche/arrêt
- 3 — Touche vocale
- 4 — Touche de défilement Navi™. Appuyez sur la touche de défilement pour entrer une sélection ou pour faire défiler vers la gauche, la droite, le haut et le bas.
- 5 — Touche écran. Appuyez sur la touche écran pour exécuter la fonction correspondante, affichée au-dessus de la touche.
- 6 — Touche écran
- 7 — Touche Effacer
- 8 — Touche de fin. Appuyez sur la touche de fin pour rejeter un appel, mettre fin aux appels actifs et aux appels en attente et, en maintenant la touche enfoncée, interrompre des connexions de données (GPRS, appel de données).
- 9 — Port infrarouge
- 10 — Touche de capture. Appuyez sur la touche de capture pour prendre une photo.
- 11 — Microphone
- 12 — Connecteur du kit oreillette
- 13 — Connecteur du chargeur
- 14 — Port mini-USB
- 15 — Touche d'appel
- 16 — Touche Menu. Appuyez sur la touche Menu pour accéder aux applications installées sur votre appareil. Maintenez la touche Menu enfoncée pour accéder aux applications actives.

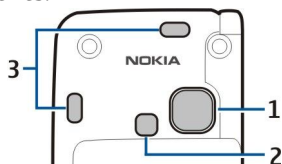

- 1 — Objectif
- 2 — Flash de l'appareil photo
- 3 — Haut-parleurs

Le film de protection recouvrant l'écran et l'objectif de l'appareil photo peut être retiré.

■ Touches et composants du communicateur

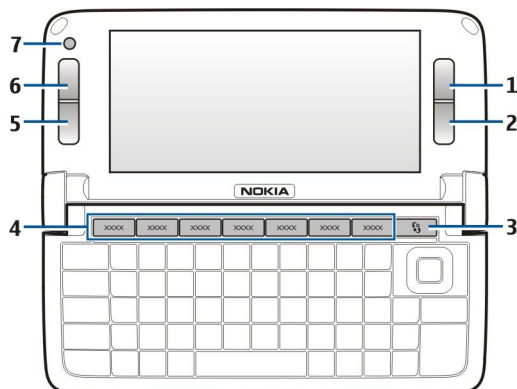

- 1 — Touche écran
- 2 — Touche écran
- 3 — Touche Menu
- 4 — Touches d'application
- 5 — Touche de fin
- 6 — Touche d'appel
- 7 — Appareil photo (pour les appels vidéo uniquement)

 Touche perso. Appuyez sur cette touche pour configurer la touche perso de manière à ce qu'elle ouvre une application spécifique. Pour modifier l'application sélectionnée, maintenez la touche perso enfoncée. Votre opérateur réseau peut avoir affecté une application à cette touche, auquel cas vous ne pourrez pas modifier cette application.

Car +  Démarrer une connexion infrarouge.

Car +  Activer ou désactiver Bluetooth.

Car +  Augmenter le volume de l'appel téléphonique.

Car +  Diminuer le volume de l'appel téléphonique.

Car +  Couper le son pendant un appel téléphonique.

Car +  Changer de mode.

Car +  Régler la luminosité de l'écran.

 Activer le rétroéclairage du clavier.

Pour trouver l'étiquette relative au type, enlevez la façade de la batterie et la batterie.

■ Appareil photo

Le Nokia E90 Communicator comporte deux appareils photo. L'appareil photo situé sur la façade est utilisé pour prendre des photos et enregistrer des vidéos. L'appareil photo situé sur le communicateur est utilisé pour les appels vidéo.

Pour prendre une photo, utilisez l'écran comme un viseur, tenez l'appareil en position horizontale, visez votre sujet et appuyez sur la touche de capture en l'enfonçant à moitié. L'appareil photo effectue la mise au point sur le sujet. Appuyez ensuite sur la touche de capture en l'enfonçant complètement.

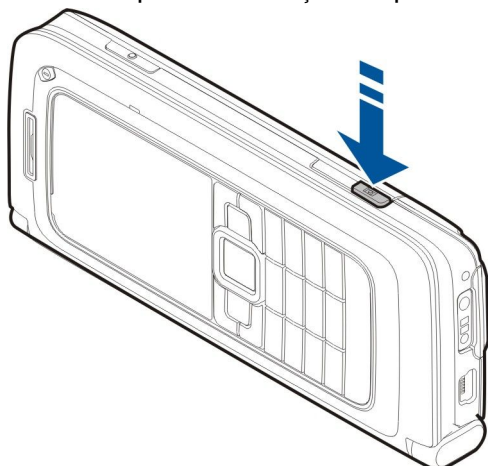

Pour effectuer un zoom avant de prendre la photo, faites défiler vers la gauche ou vers la droite avec la touche de défilement.

■ Premier démarrage

1. Maintenez la touche marche/arrêt enfoncée.



2. Si l'appareil vous demande un code PIN ou un code de verrouillage, entrez celui-ci et sélectionnez **OK**.
3. Lorsque l'appareil vous le demande, entrez la date du jour, l'heure et le pays dans lequel vous vous trouvez. Pour basculer entre l'heure du matin et l'heure de l'après-midi, faites défiler vers le haut ou vers le bas. Pour rechercher votre pays, tapez les premières lettres de son nom. Il est important de sélectionner le pays approprié, car les entrées d'agenda programmées peuvent changer si vous modifiez le pays par la suite et si le nouveau pays se situe dans un autre fuseau horaire.



Conseil : Lorsque vous allumez l'appareil, celui-ci peut reconnaître le fournisseur de la carte SIM et configurer automatiquement les paramètres SMS, MMS et GPRS appropriés. Si ce n'est pas le cas, contactez votre prestataire de services pour obtenir les paramètres appropriés, ou utilisez l'application Assistant de configuration.

Lorsque vous éteignez l'appareil, le communicateur s'éteint aussi. Pour désactiver les fonctions de communication et utiliser uniquement le communicateur, appuyez brièvement sur la touche marche/arrêt et sélectionnez **Hors connexion**. Le mode Hors connexion empêche que l'appareil, de manière accidentelle, s'allume, envoie ou reçoive des messages, établisse une connexion WiFi ou Bluetooth ou démarre le GPS ou la radio FM ; il ferme également toutes les connexions Internet en cours lors de la sélection du mode. Le mode Hors connexion ne vous empêche pas d'établir une connexion WiFi ou Bluetooth ultérieurement, ni de redémarrer le GPS ou la radio FM ; par conséquent, veillez à respecter les normes de sécurité en vigueur lors de l'établissement et de l'utilisation de ces fonctions.

■ À propos de l'écran

Il se peut que certains points de l'écran soient manquants, décolorés ou brillants. C'est une caractéristique de ce type d'écran. Sur certains écrans, des pixels ou des points peuvent rester activés ou désactivés en permanence. Ce phénomène est normal.

■ Témoins d'affichage

 L'appareil est utilisé sur un réseau GSM. La barre en regard de l'icône indique la puissance du signal du réseau à l'endroit où vous vous trouvez. Plus la barre est haute, plus le signal est puissant.

 Niveau de charge de la batterie. Plus la barre est haute, plus le niveau de charge de la batterie est important.

 Vous avez un ou plusieurs messages non lus dans le dossier Msgs reçus de la messagerie.

 Vous avez reçu de nouveaux e-mails dans la boîte aux lettres distante.

 Vous avez manqué un ou plusieurs appels.

 Une alarme est active.

 Vous avez sélectionné le mode silencieux ; l'appareil ne sonne pas à l'arrivée d'un appel ou d'un message.

 La fonction Bluetooth est activée.

 Une connexion infrarouge est active. L'icône clignote lorsque votre appareil tente de se connecter à un autre appareil ou que la connexion est interrompue.

 Une connexion de données par paquets GPRS est disponible.

 Une connexion de données par paquets GPRS est active.

 Une connexion de données par paquets GPRS est en attente.

 Une connexion de données par paquets EGPRS est disponible.

 Une connexion EGPRS est active.

 Une connexion de données par paquets EGPRS est en attente.

 Vous avez configuré l'appareil pour qu'il recherche des réseaux WiFi et un réseau WiFi est disponible.

 Une connexion WiFi est active sur un réseau qui n'est pas crypté.

 Une connexion WiFi est active sur un réseau qui est crypté.

 Votre appareil est connecté à un réseau UMTS.

 Votre appareil est connecté à un ordinateur à l'aide d'un câble de données USB.

Prise en main

1 et 2 Indiquent la ligne téléphonique sélectionnée, si vous êtes abonné à deux lignes (service réseau).

↪ Tous les appels sont renvoyés vers un autre numéro.

🎧 Un kit oreillette est connecté à l'appareil.

🚫 La connexion par Bluetooth à un kit oreillette a été interrompue.

🚗 Un kit voiture "mains libres" est connecté à l'appareil.

🔊 Un kit à induction est connecté à l'appareil.

🖨️ Un télécopieur est connecté à l'appareil.

🔄 Votre appareil est en cours de synchronisation.

🗣️ Une connexion Push-To-Talk est établie.

■ Antennes

Votre appareil est muni d'antennes internes.

📌 **Remarque :** Comme pour tout appareil de transmission par fréquences radioélectriques, évitez de toucher inutilement l'antenne lorsqu'elle est en cours d'utilisation. Par exemple, évitez de toucher l'antenne cellulaire pendant un appel téléphonique. Tout contact avec l'antenne alors que celle-ci est en cours de transmission ou de réception affecte la qualité de la communication par fréquences radioélectriques, risque de faire fonctionner l'appareil à une puissance plus élevée que nécessaire et peut réduire la durée de vie de la batterie.



La figure présente la position normale de l'appareil lorsqu'il est utilisé contre l'oreille.

■ Verrouiller le clavier

Lorsque le clavier est verrouillé, il est toujours possible d'émettre des appels au numéro d'urgence officiel programmé sur votre appareil.

Verrouillez le clavier pour empêcher l'activation accidentelle des touches de l'appareil.

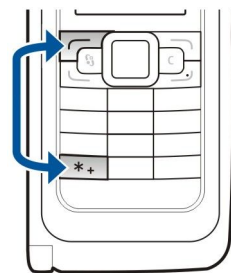

Pour verrouiller le clavier en mode veille, appuyez sur la touche écran gauche et sur *. Pour déverrouiller, appuyez à nouveau sur les mêmes touches.



Conseil : Pour verrouiller le clavier dans le menu ou dans une application ouverte, appuyez brièvement sur la touche marche/arrêt et sélectionnez **Verrouiller le clavier**. Pour le déverrouiller, appuyez sur la touche écran gauche et sur *.

Pour configurer l'appareil de manière à ce que le clavier se verrouille automatiquement au bout d'un délai défini, sélectionnez > **Outils** > **Paramètres** > **Général** > **Sécurité** > **Téléphone et carte SIM** > **Délai verrou automatique**.

■ informations de contact et de support Nokia

Pour obtenir la toute dernière version de ce manuel ou des informations supplémentaires, pour télécharger des fichiers ou pour accéder à des services relatifs à votre appareil, consultez la page www.nokia.com/support ou le site Web de Nokia.

Ce site Web vous fournit également des informations sur l'utilisation des produits et des services Nokia. S'il vous faut contacter le service clients, consultez la liste des centres de contact Nokia locaux sur www.nokia.com/customerservice.

Pour toute question relative à la maintenance, recherchez sur www.nokia.com/repair le centre de services Nokia le plus proche.

2. Informations de base concernant votre appareil

■ Bienvenue

Sélectionnez [☰](#) > [Aide](#) > [Bienvenue](#).

Lorsque vous allumez votre appareil pour la première fois, l'application Bienvenue s'ouvre. Définissez les options suivantes :

- **Tutoriel** vous fournit des informations sur votre appareil et sur son utilisation. Voir "[Tutoriel](#)", p. 19.
- **Transfert** vous permet de transférer du contenu, comme des contacts et des entrées d'agenda, depuis un appareil Nokia compatible. Voir "[Transférer du contenu entre appareils](#)", p. 21.
- **Assistant config.** vous aide à configurer divers paramètres. Voir "[Assistant config.](#)", p. 19.
- **Opérateur** contient un lien vers le portail d'accueil de votre opérateur.

■ Basculer de l'utilisation de la façade à l'utilisation du communicateur

Les applications et fonctions accessibles sur la façade de votre appareil sont identiques à celles figurant sur le communicateur. Si vous utilisez une application à partir de la façade et que vous ouvrez le communicateur, l'application s'affiche sur l'écran du communicateur telle qu'elle s'affichait sur la façade. L'écran de la façade s'éteint. Pour utiliser à nouveau la façade, appuyez pendant quelques secondes sur [☰](#) sur la façade afin d'ouvrir une liste des applications actives. Sélectionnez l'application que vous étiez en train d'utiliser. Si vous souhaitez que l'application s'affiche automatiquement sur la façade, sélectionnez [☰](#) > [Outils](#) > [Paramètres](#) > [Général](#) > [Personnalisation](#) > [Affichage](#) > [Ecran de façade / Bureau](#) > [Désactivé](#).

Certaines applications contiennent un volet d'aperçu lorsqu'elles sont visualisées à partir de l'écran du communicateur. Le volet d'aperçu n'est utilisé que pour la visualisation ; il est impossible d'y sélectionner ou d'y ouvrir des éléments.

Si vous avez un appel téléphonique ou un appel Internet en cours et que vous basculez de la façade au communicateur, le haut-parleur s'active automatiquement. Lorsque vous fermez le communicateur, le haut-parleur est désactivé et le son provient de l'écouteur. Si vous avez un appel vidéo en cours et que vous utilisez la façade, c'est l'appareil photo situé à l'arrière de l'appareil qui est utilisé. Si vous ouvrez le communicateur, c'est l'appareil photo du communicateur qui est utilisé.

■ Menu

Le menu est un point à partir duquel vous pouvez ouvrir n'importe quelle application présente sur votre appareil ou sur une carte mémoire. Le menu contient des applications et des dossiers, qui sont des groupes d'applications similaires.

Par défaut, toutes les applications que vous installez dans l'appareil sont enregistrées dans le dossier [Installations](#).

Pour ouvrir une application, faites défiler jusqu'à celle-ci et appuyez sur la touche de défilement.

Pour afficher les applications sous forme de liste, sélectionnez [Options](#) > [Changer de vue](#) > [Affichage par liste](#). Pour revenir à l'affichage sous forme d'icônes, sélectionnez [Options](#) > [Changer de vue](#) > [Affichage par icône](#).

Pour que les icônes et les dossiers des applications soient animés, sélectionnez [Options](#) > [Animation des icônes](#) > [Activée](#).

Pour afficher les informations relatives à la quantité de mémoire utilisée par les différentes applications et données enregistrées sur l'appareil ou sur la carte mémoire et pour afficher la quantité de mémoire libre, sélectionnez [Options](#) > [Détails mémoire](#).

Pour créer un dossier, sélectionnez [Options](#) > [Nouveau dossier](#).

Pour renommer un dossier, sélectionnez [Options](#) > [Renommer](#).

Pour réorganiser le dossier, faites défiler jusqu'à l'application que vous souhaitez déplacer, puis sélectionnez [Options](#) > [Déplacer](#). Une marque de sélection apparaît en regard de l'application. Faites défiler jusqu'à l'emplacement voulu et sélectionnez [OK](#).

Pour déplacer une application vers un autre dossier, faites défiler jusqu'à cette application puis sélectionnez [Options](#) > [Déplacer vers dossier](#), le nouveau dossier et [OK](#).

Pour télécharger des applications depuis le Web, sélectionnez [Options](#) > [Télécharg. applications](#).

■ Actions communes à plusieurs applications

Les actions suivantes sont possibles dans plusieurs applications :

Pour changer de mode ou éteindre ou verrouiller l'appareil, appuyez brièvement sur la touche marche/arrêt.

Si une application comprend plusieurs onglets, ouvrez-en un en faisant défiler vers la droite ou vers la gauche.

Pour enregistrer les paramètres que vous avez configurés dans une application, sélectionnez [Retour](#).

Pour enregistrer un fichier, sélectionnez [Options](#) > [Enregistrer](#). Il existe différentes options d'enregistrement selon l'application utilisée.

Informations de base concernant votre appareil

Pour envoyer un fichier, sélectionnez **Options** > **Envoyer**. Vous pouvez envoyer un fichier dans un e-mail ou un message multimédia, ou via une connexion Bluetooth ou infrarouge.

Pour effectuer une copie, maintenez la touche Maj enfoncée, puis sélectionnez le texte avec la touche de défilement. Maintenez la touche Maj enfoncée, puis sélectionnez **Copier**. Pour coller le texte, faites défiler jusqu'à l'emplacement où vous voulez le coller, maintenez la touche Maj enfoncée puis sélectionnez **Coller**. Cette méthode risque de ne pas fonctionner dans les applications qui disposent de leurs propres commandes copier-coller.

Pour sélectionner différents éléments, tels que des messages, des fichiers ou des contacts, faites défiler jusqu'à l'élément que vous souhaitez sélectionner. Sélectionnez **Options** > **Marquer/Enlever** > **Marquer** pour sélectionner un élément ou **Options** > **Marquer/Enlever** > **Tout marquer** pour sélectionner tous les éléments.

 **Conseil** : Pour sélectionner la quasi-totalité des éléments, sélectionnez d'abord **Options** > **Marquer/Enlever** > **Tout marquer**, puis les éléments dont vous ne voulez pas et **Options** > **Marquer/Enlever** > **Enlever**.

Pour sélectionner un objet (par exemple, une pièce jointe de document), faites défiler jusqu'à l'objet voulu pour faire apparaître des marqueurs carrés de chaque côté de l'objet.

■ Modes veille

Votre appareil dispose de deux modes veille : mode veille et mode veille actif.

Mode veille actif

Lorsque votre appareil est allumé et prêt à l'emploi mais que vous n'avez encore entré aucun caractère ni effectué d'autres sélections, il est en mode veille actif. En mode veille actif, vous pouvez visualiser divers témoins (témoins d'opérateur réseau ou témoins d'alarme par exemple) ainsi que les applications à accès rapide.

Pour définir les applications devant être accessibles en mode veille actif, sélectionnez  > **Outils** > **Paramètres** > **Général** > **Personnalisation** > **Mode veille** > **Appl. mode veille active**.

Pour modifier les fonctions des touches écran en mode veille actif, sélectionnez  > **Outils** > **Paramètres** > **Général** > **Personnalisation** > **Mode veille** > **Raccourcis**.

Pour utiliser le mode veille de base, sélectionnez  > **Outils** > **Paramètres** > **Général** > **Personnalisation** > **Mode veille** > **Mode veille active** > **Désactivée**.

 **Conseil** : Pour afficher les messages dans un dossier de messagerie tel que le dossier Msgs reçus ou la boîte aux lettres en mode veille actif, sélectionnez  > **Messagerie** > **Options** > **Paramètres** > **Autre** et les dossiers dans **Mode veille active**.

Veille

Dans le mode veille de base, vous pouvez afficher votre prestataire de services et l'heure, ainsi que certains témoins (témoins d'alarme, par exemple).

Pour consulter les derniers numéros composés, appuyez sur la touche d'appel. Faites défiler jusqu'au numéro ou nom voulu et appuyez à nouveau sur la touche d'appel pour composer le numéro.

Pour appeler votre boîte vocale (service réseau), maintenez la touche **1** enfoncée.

Pour consulter les informations de l'agenda, faites défiler vers la droite.

Pour écrire et envoyer des messages texte, faites défiler vers la gauche.

Pour modifier ces raccourcis, sélectionnez  > **Outils** > **Paramètres** > **Général** > **Personnalisation** > **Mode veille** > **Raccourcis**.

■ Écrire un texte avec le clavier de la façade

Saisie de texte traditionnelle

ABC apparaît dans le coin droit supérieur de l'écran lorsque vous saisissez un message avec la méthode traditionnelle.

ABC et **abc** indiquent la casse sélectionnée. **ABC** indique que la première lettre de la phrase est en majuscule et que toutes les autres lettres apparaissent automatiquement en minuscules. **123** indique que vous êtes en mode numérique.

Pour écrire un texte avec le clavier, appuyez plusieurs fois sur une touche numérique entre **1** et **9** jusqu'à ce que le caractère souhaité apparaisse. Les touches numériques proposent plus de caractères que ceux qu'elles affichent. Si la lettre suivante se trouve sur la même touche, attendez l'apparition du curseur et entrez la lettre voulue.

Pour insérer un chiffre, maintenez enfoncée la touche correspondante.

Pour basculer entre les modes majuscules, minuscules et numérique, appuyez sur **#**.

Informations de base concernant votre appareil

Pour supprimer un caractère, appuyez sur la touche Effacer. Maintenez cette touche enfoncée pour effacer plusieurs caractères.

Pour accéder aux signes de ponctuation les plus courants, appuyez sur la touche **1**. Appuyez plusieurs fois sur **1** pour obtenir le signe de ponctuation désiré.

Pour ajouter des caractères spéciaux, appuyez sur *****. Faites défiler jusqu'au caractère voulu et appuyez sur la touche de défilement.

Pour insérer un espace, appuyez sur **0**. Pour déplacer le curseur sur la ligne suivante, appuyez trois fois sur **0**.

Pour basculer entre les différentes casses, appuyez sur **#**.

Saisie de texte prédictive

1. Pour activer la saisie de texte prédictive, appuyez rapidement à deux reprises sur la touche **#**. Vous activez ainsi ce mode de saisie pour tous les éditeurs de votre appareil. Le voyant  apparaît à l'écran.
2. Pour écrire le mot souhaité, appuyez sur une touche comprise entre **2** et **9**. Appuyez une fois seulement sur chaque touche pour obtenir une lettre.
3. Lorsque la saisie correcte du mot est terminée, faites défiler vers la droite pour la confirmer ou appuyez sur la touche **0** pour ajouter un espace.

Si le mot est incorrect, appuyez plusieurs fois sur ***** pour afficher les correspondances trouvées par le dictionnaire.

Si le caractère **?** apparaît après le mot que vous venez d'écrire, cela signifie qu'il ne figure pas dans le dictionnaire. Pour ajouter un mot au dictionnaire, sélectionnez **Orthographe**, saisissez le mot (pouvant contenir 32 caractères) avec la méthode traditionnelle et sélectionnez **OK**. Le mot est ajouté au dictionnaire. Lorsque celui-ci est plein, le mot nouveau remplace le mot le plus ancien.

Saisissez la première moitié d'un mot composé et faites défiler vers la droite pour confirmer. Saisissez la deuxième partie du mot. Pour terminer la saisie du mot composé, appuyez sur **0** pour ajouter un espace.

Pour désactiver la saisie de texte prédictive dans tous les éditeurs de l'appareil, appuyez rapidement à deux reprises sur la touche **#**.

Modifier la langue d'écriture

Vous pouvez changer la langue d'écriture en rédigeant un texte. Par exemple, si vous appuyez plusieurs fois sur la touche **6** pour atteindre un caractère spécifique, le changement de langue d'écriture vous donne accès à des caractères dans un ordre différent.



Si vous rédigez un texte dans un alphabet autre que l'alphabet latin et que vous voulez insérer des caractères de cet alphabet, par exemple des adresses e-mail ou des adresses Web, vous devrez probablement changer de langue d'écriture. Pour changer de langue d'écriture, sélectionnez **Options** > **Langue d'écriture** et choisissez une langue d'écriture utilisant les caractères de l'alphabet latin.

■ Réglage du volume



Avertissement: Ne placez pas l'appareil près de l'oreille lorsque vous utilisez le haut-parleur car le volume risque d'être extrêmement fort.

Pour régler le volume de l'écouteur durant un appel téléphonique, faites défiler vers la gauche ou vers la droite.

Pour régler le volume lorsque vous utilisez le haut-parleur, appuyez sur Car. +  ou sur Car. +  sur le communicateur.

Pour régler le volume du lecteur audio ou de la radio, faites défiler vers la gauche ou vers la droite.

■ Modes



Important: Le mode Hors connexion ne permet pas l'émission ou la réception d'appels, ni l'utilisation d'autres fonctions nécessitant une couverture réseau cellulaire. Il peut toujours être possible d'émettre des appels au numéro d'urgence officiel programmé dans votre appareil. Pour émettre un appel, vous devez d'abord activer la fonction téléphone en changeant de mode. Si l'appareil a été verrouillé, entrez le code de verrouillage.

Sélectionnez  > **Outils** > **Modes**.

Vous pouvez régler et personnaliser les sonneries, les signalisations de messages et les autres signalisations pour les différents événements, environnements ou groupes d'appelants. Le mode utilisé est affiché en haut de l'écran en mode veille. Cependant, si le mode actif est **Général**, seule la date du jour est affichée.

Le mode **Hors connexion** empêche que l'appareil, de manière accidentelle, s'allume, envoie ou reçoive des messages, établisse une connexion WiFi ou Bluetooth ou démarre le GPS ou la radio FM ; il ferme également toutes les connexions Internet en cours lors de la sélection du mode. Le mode Hors connexion ne vous empêche pas d'établir une connexion WiFi ou Bluetooth ultérieurement, ni de redémarrer le GPS ou la radio FM ; par conséquent, veillez à respecter les normes de sécurité en vigueur lors de l'établissement et de l'utilisation de ces fonctions.

Informations de base concernant votre appareil



Conseil : Pour changer de mode dans n'importe quel écran, appuyez brièvement sur la touche marche/arrêt. Sélectionnez le mode que vous voulez activer.

Pour créer un mode, sélectionnez **Options** > **Créer**, et définissez les paramètres.

Pour personnaliser un mode, sélectionnez celui que vous désirez, puis **Options** > **Personnaliser**.

Pour modifier un mode, sélectionnez celui que vous désirez, puis **Options** > **Activer**. Si vous sélectionnez le mode Hors connexion, vous ne pouvez ni envoyer ni recevoir de messages.

Pour supprimer un mode que vous avez créé, sélectionnez **Options** > **Supprimer mode**. Vous ne pouvez pas supprimer les modes prédéfinis.

Sélectionner des sonneries

Pour définir une sonnerie, sélectionnez **Options** > **Personnaliser** > **Sonnerie**. Sélectionnez une sonnerie dans la liste, ou choisissez **Télécharger sonneries** pour ouvrir un dossier de signets contenant une liste de signets pour le téléchargement de sonneries avec le navigateur. Toutes les sonneries téléchargées sont enregistrées dans la Galerie.

Pour utiliser la sonnerie pour un groupe de contacts défini uniquement, sélectionnez **Options** > **Personnaliser** > **Signalisation pour**, puis sélectionnez le groupe désiré. Les appels téléphoniques provenant d'autres appelants que les membres de ce groupe ont une alerte silencieuse.

Pour modifier la sonnerie de message, sélectionnez **Options** > **Personnaliser** > **Signalisation msgs**.

■ Thèmes

Sélectionnez  > **Outils** > **Thèmes**.

Grâce aux thèmes, vous pouvez modifier l'aspect de l'écran de votre appareil, en modifiant par exemple la photo d'arrière-plan et les couleurs.

Pour modifier l'apparence de l'écran, ouvrez le dossier **Généraux**, choisissez un thème et sélectionnez **Options** > **Appliquer**.

Pour modifier la photo d'arrière-plan du mode veille, sélectionnez **Fond d'écran** > **Photo** et choisissez l'image souhaitée.

Pour modifier l'économiseur d'écran, sélectionnez **Econ. de batterie** puis sélectionnez **Date et heure** pour afficher la date dans l'économiseur d'écran, **Texte** pour écrire un texte dans l'économiseur d'écran et **Fichier d'animation** pour choisir une animation pour l'économiseur d'écran. Lorsque vous avez choisi l'économiseur d'écran souhaité, sélectionnez **Options** > **Appliquer**.

Si vous choisissez un économiseur d'écran animé, sélectionnez **Options** > **Paramètres** afin de définir la durée de l'animation et la temporisation du rétroéclairage.

Pour télécharger un thème, sélectionnez **Options** > **Télécharger** > **Télécharger thèmes**. Entrez le lien à partir duquel vous souhaitez télécharger un thème. Une fois le thème téléchargé, vous pouvez afficher son aperçu, l'activer ou le modifier.

Pour afficher l'aperçu d'un thème, sélectionnez **Options** > **Aperçu**.

Pour commencer à utiliser le thème choisi, sélectionnez **Options** > **Appliquer**.

■ Mémoire

Vous pouvez enregistrer des données ou installer des applications dans deux types de mémoire : celle de l'appareil et une mémoire amovible.

La mémoire interne de votre appareil constitue un pool de mémoire dynamique que se partagent différentes applications. La quantité de mémoire interne libre peut varier mais ne peut en aucun cas dépasser la valeur maximale prédéfinie. Les données stockées sur l'appareil (comme des applications logicielles, des photos ou de la musique) utilisent la mémoire interne de celui-ci.

La mémoire amovible est un support de stockage des données non intégré à l'appareil, comme une carte SIM ou une carte mémoire. La carte SIM permet de stocker des informations concernant l'opérateur réseau et les contacts, par exemple. La carte mémoire, elle, est utilisée comme support de stockage externe pour des applications logicielles, des photos, de la musique, des contacts, du texte ou tout autre type de données électroniques. Certaines cartes mémoire offrent une grande capacité de stockage.

Pour consulter les quantités de mémoire utilisée et libre, et connaître les quantités de mémoire occupées par chaque type de données, sélectionnez  > **Options** > **Détails mémoire** > **Mémoire du tél.** ou **Carte mémoire**.



Conseil : Afin d'être certain de disposer d'une quantité de mémoire suffisante, supprimez ou transférez régulièrement des données sur une carte mémoire ou sur un ordinateur.

Carte mémoire

Sélectionnez  > **Outils** > **Mémoire**.

Informations de base concernant votre appareil

Si vous utilisez une carte mémoire provenant d'un autre appareil, ou souhaitez vous assurer de la compatibilité d'une carte mémoire avec votre appareil Nokia, il peut s'avérer nécessaire de formater la carte avec ce dernier. Le formatage d'une carte mémoire détruit toutes les données qu'elle contient.

Vous pouvez insérer et extraire une carte mémoire sans retirer la batterie ni éteindre l'appareil. Ne retirez pas la carte mémoire lorsque vous êtes en train de réaliser une opération impliquant un accès à celle-ci. En retirant la carte pendant une opération, vous risquez d'endommager l'appareil et la carte mémoire, de même que les données stockées sur celle-ci.

Si vous ne parvenez pas à utiliser une carte mémoire sur votre appareil, cela peut être dû au fait que vous n'utilisez pas le bon type de carte mémoire, que celle-ci n'est pas formatée pour votre appareil ou que le système de fichiers de la carte est corrompu.

MicroSD

Utilisez uniquement des cartes microSD compatibles agréées par Nokia pour cet appareil. Nokia utilise les standards industriels approuvés en ce qui concerne les cartes mémoire, mais certaines marques ne sont peut-être pas entièrement compatibles avec cet appareil. L'utilisation de cartes incompatibles risque d'endommager l'appareil et la carte ainsi que les données stockées sur celle-ci.

Cet appareil utilise une carte mémoire microSD.



Pour garantir l'interopérabilité, utilisez uniquement des cartes microSD compatibles avec cet appareil. Vérifiez la compatibilité d'une carte microSD avec son fabricant ou son fournisseur. Les cartes mémoire autres que microSD ne sont pas compatibles avec cet appareil. L'utilisation d'une carte mémoire incompatible risque d'endommager la carte mémoire ainsi que l'appareil, et les données enregistrées sur la carte incompatible pourraient être altérées.

Utiliser une carte mémoire

Pour éjecter la carte mémoire sans risque, sélectionnez [Options](#) > [Retirer carte mémoire](#).

Pour formater une carte mémoire pour votre appareil, sélectionnez [Options](#) > [Formater carte](#). Lors de son formatage, une carte mémoire perd définitivement toutes les données qu'elle contient. Consultez votre revendeur pour savoir si vous devez formater la carte mémoire pour pouvoir l'utiliser.

Pour modifier le nom de la carte mémoire, sélectionnez [Options](#) > [Nom carte mémoire](#).

Vous pouvez protéger une carte mémoire avec un mot de passe afin d'empêcher les accès non autorisés. Pour définir un mot de passe, sélectionnez [Options](#) > [Définir mot de passe](#). Le mot de passe peut comporter jusqu'à huit caractères et il est sensible à la casse. Le mot de passe est enregistré dans l'appareil. Vous n'avez plus besoin de le saisir tant que vous utilisez la carte mémoire dans le même appareil. Vous devrez entrer à nouveau le mot de passe si vous utilisez la carte mémoire dans un autre appareil. Certaines cartes mémoire ne supportent pas la protection par mot de passe.

Pour supprimer le mot de passe de la carte mémoire, sélectionnez [Options](#) > [Supprimer mot de passe](#). Quand le mot de passe est supprimé, les données stockées sur la carte mémoire ne sont pas protégées contre une éventuelle utilisation non autorisée.

Pour ouvrir une carte mémoire verrouillée, sélectionnez [Options](#) > [Déverr. carte mémoire](#). Entrez le mot de passe.

Pour consulter la consommation de mémoire des applications et des données, sélectionnez [Options](#) > [Détails mémoire](#).

■ Aide et tutoriel

Votre appareil comprend une aide spécifique à la tâche et un tutoriel qui vous permettent de rechercher des réponses à vos questions tout en utilisant l'appareil, et ce, même si vous ne disposez pas du manuel d'utilisation.

Aide de l'appareil

Pour lire les instructions de l'écran concernant l'application ouverte, sélectionnez [Options](#) > [Aide](#).

Pour parcourir les rubriques d'aide et effectuer des recherches, sélectionnez  > [Aide](#) > [Aide](#). Vous pouvez sélectionner les catégories dont vous souhaitez consulter les instructions. Sélectionnez une catégorie, telle que Messagerie, pour voir les instructions (rubriques d'aide) qui sont disponibles. Pendant la lecture d'une rubrique, faites défiler vers la gauche ou la droite pour afficher les autres rubriques de la catégorie.

Pour basculer entre l'application et l'aide, maintenez la touche  enfoncée.

Tutoriel

Sélectionnez  > [Aide](#) > [Tutoriel](#).

Le tutoriel vous fournit des informations sur votre appareil et sur son utilisation.

■ Assistant config.

Sélectionnez  > [Outils](#) > [Assist. config.](#)

L'Assistant de configuration configure votre appareil avec les paramètres opérateur (MMS, GPRS et Internet), e-mail, push-to-talk (service réseau) et partage vidéo (service réseau), en fonction des informations de votre opérateur réseau.

Informations de base concernant votre appareil

Pour utiliser ces services, il se peut que vous deviez contacter votre prestataire de services pour activer une connexion de données ou d'autres services.

Si l'Assistant de configuration n'est pas disponible auprès de votre opérateur de téléphonie mobile, cette fonctionnalité risque de ne pas figurer dans le menu de votre appareil. Pour obtenir plus d'informations sur la disponibilité de l'Assistant de configuration, contactez votre prestataire de services ou votre revendeur.

La disponibilité des différents éléments de configuration dans l'Assistant de configuration dépend des fonctions de l'appareil, de votre carte SIM, de votre opérateur de téléphonie mobile et de la disponibilité des données dans la base de données de l'Assistant de configuration.

Pour lancer l'assistant, sélectionnez **Commencer**. Lorsque vous utilisez l'assistant pour la première fois, il vous guide lors de la configuration des paramètres. Si aucune carte SIM n'est insérée, vous devez sélectionner le pays d'origine de votre opérateur de téléphonie mobile et votre prestataire de services. Si le pays ou le prestataire de services suggérés par l'assistant ne sont pas corrects, sélectionnez-les dans la liste. Si la configuration des paramètres est interrompue, ces derniers ne sont pas définis. Après avoir fermé l'assistant, vous pouvez commencer à utiliser les applications configurées.

Pour accéder à la vue principale de l'Assistant de configuration une fois que l'assistant a terminé la configuration des paramètres, sélectionnez **OK**.

Dans l'écran principal, sélectionnez **Options** et choisissez parmi les options suivantes :

- **Opérateur** — Configurez des paramètres spécifiques à l'opérateur, tels que les paramètres MMS, Internet, WAP ou les paramètres de transmission en continu.
- **Param. e-mail** — Configurez les paramètres d'e-mail.
- **Push-To-Talk** — Configurez les paramètres Push-To-Talk.
- **Partage vidéo** — Configurez les paramètres du partage vidéo.

Les options disponibles peuvent varier.

Si vous ne parvenez pas à utiliser l'Assistant de configuration, visitez le site Web relatif aux paramètres des appareils Nokia à l'adresse www.nokia.com.

■ Nokia PC Suite

Vous pouvez installer Nokia PC Suite depuis le DVD ou depuis le Web. Nokia PC Suite ne peut être utilisé que sous Windows 2000 et Windows XP. Avec Nokia PC Suite, vous pouvez effectuer des sauvegardes, synchroniser votre appareil avec un ordinateur compatible, déplacer des fichiers entre votre appareil et un ordinateur compatible, ou utiliser votre appareil en tant que modem.

3. Transférer du contenu entre appareils

Sélectionnez  > **Outils** > **Transfert**.

Vous pouvez transférer du contenu tel que des contacts depuis un appareil Nokia compatible vers votre Nokia E90 Communicator au moyen d'une connexion Bluetooth ou infrarouge. Le type de contenu que vous pouvez transférer dépend du modèle de l'appareil utilisé. Si l'autre appareil prend en charge la synchronisation, vous pouvez également synchroniser des données entre lui et votre Nokia E90 Communicator.

Si vous transférez des données à partir de votre ancien appareil, celui-ci peut nécessiter l'insertion d'une carte SIM. Votre Nokia E90 Communicator ne nécessite pas l'insertion d'une carte SIM lors du transfert de données.

Transférer des données via Bluetooth

1. Dans l'affichage des informations, sélectionnez **Continuer**.
2. Sélectionnez **Par Bluetooth**. Il est nécessaire que les deux appareils supportent le type de connexion sélectionné.
3. Activez le Bluetooth sur l'autre appareil et sélectionnez **Continuer** sur votre Nokia E90 Communicator pour lancer la recherche d'appareils sur lesquels la connectivité Bluetooth est active.
4. Sélectionnez **Arrêter** sur votre Nokia E90 Communicator lorsqu'il trouve l'autre appareil.
5. Sélectionnez l'autre appareil dans la liste. Vous êtes invité à entrer un code d'authentification (de 1 à 16 chiffres) sur votre Nokia E90 Communicator. Le code d'authentification est utilisé une seule fois pour vérifier cette connexion.
6. Saisissez le code sur votre Nokia E90 Communicator et sélectionnez **OK**. Saisissez le code d'authentification sur l'autre appareil et sélectionnez **OK**. Les appareils sont maintenant liés. [Voir "Lier les équipements", p. 50.](#)

Avec certains modèles d'appareil, l'application **Transférer donn.** est envoyée à l'autre appareil sous forme de message. Pour installer **Transférer donn.** sur l'autre appareil, ouvrez le message et suivez les instructions affichées à l'écran.

7. Depuis votre Nokia E90 Communicator, sélectionnez le contenu que vous souhaitez transférer depuis l'autre appareil.

Transférer des données via infrarouge

1. Dans l'affichage des informations, sélectionnez **Continuer**.
2. Sélectionnez **Par infrarouge**. Il est nécessaire que les deux appareils supportent le type de connexion sélectionné.
3. Connectez les deux appareils. [Voir "Infrarouge", p. 51.](#)
4. Depuis votre Nokia E90 Communicator, sélectionnez le contenu que vous souhaitez transférer depuis l'autre appareil, puis sélectionnez **OK**.

Le contenu est copié de la mémoire de l'autre appareil vers l'emplacement correspondant sur votre appareil. La durée de la copie dépend du volume de données à transférer. Vous pouvez aussi annuler l'opération et continuer plus tard.

Les étapes nécessaires pour transférer des données peuvent varier selon votre appareil et si vous avez interrompu un transfert de données auparavant. Les éléments pouvant être transférés dépendent de l'autre appareil.

■ Synchroniser des données avec un autre appareil

Si vous avez déjà transféré des données vers votre Nokia E90 Communicator et que l'autre appareil prend en charge la synchronisation, vous pouvez utiliser la fonction **Transférer donn.** pour maintenir à jour les données des deux appareils.

1. Sélectionnez **Téléphones**.
2. Sélectionnez l'appareil depuis lequel vous avez transféré des données.
3. Sélectionnez **Téléphones**. Les appareils se synchronisent en utilisant le même type de connexion que celui sélectionné pour le transfert de données précédent. Seules les données qui avaient été sélectionnées pour le transfert précédent sont synchronisées.

Pour modifier les paramètres de transfert de données et de synchronisation, sélectionnez **Téléphones** puis choisissez l'appareil souhaité et sélectionnez **Modifier**.

4. Téléphone

■ Répondre à un appel



Remarque : Le montant effectivement facturé pour vos appels et les services fournis par le prestataire de services peut varier selon les fonctions du réseau, l'arrondissement au niveau de la facturation, les taxes, etc.

Pour émettre et recevoir des appels, l'appareil doit être allumé, une carte SIM valide doit être installée et vous devez vous trouver dans une zone de service du réseau cellulaire.

Pour répondre à un appel, appuyez sur la touche d'appel.

Pour rejeter un appel, appuyez sur la touche de fin d'appel.

Pour couper la sonnerie plutôt que répondre à un appel, sélectionnez **Silence**.

Lorsqu'un appel est en cours alors que la fonction d'appel en attente est activée, appuyez sur la touche d'appel pour répondre à un nouvel appel. Le premier appel est mis en attente. Pour terminer l'appel en cours, appuyez sur la touche de fin d'appel.

■ Émettre un appel



Important : Si l'appareil a été verrouillé, entrez le code de verrouillage pour activer la fonction téléphone. Lorsque l'appareil est verrouillé, il peut être possible d'émettre des appels au numéro d'urgence officiel. Pour émettre un appel d'urgence lorsque l'appareil est en mode Hors connexion ou qu'il a été verrouillé, l'appareil doit reconnaître le numéro comme étant un numéro d'urgence officiel. Il est conseillé de changer de mode ou de déverrouiller l'appareil en entrant le code de verrouillage avant d'émettre un appel d'urgence.

Pour émettre un appel, entrez le numéro de téléphone sans oublier l'indicatif régional et appuyez sur la touche d'appel.



Conseil : Pour les appels internationaux, ajoutez le caractère + remplaçant le code d'accès international, puis entrez l'indicatif du pays, l'indicatif régional (en supprimant le 0 initial, si nécessaire) et le numéro de téléphone.

Pour terminer l'appel ou annuler la tentative d'appel, appuyez sur la touche de fin d'appel.

Pour émettre un appel à l'aide des contacts enregistrés, sélectionnez **Contacts** en mode veille. Saisissez les premières lettres du nom, faites défiler jusqu'à celui-ci et appuyez sur la touche d'appel. [Voir "Contacts", p. 38.](#)

Pour émettre un appel à l'aide du journal, appuyez sur la touche d'appel pour consulter les 20 derniers numéros composés, que l'appel ait abouti ou non. Faites défiler jusqu'au numéro ou au nom souhaité et appuyez sur la touche d'appel. [Voir "Journal", p. 27.](#)

Pour régler le volume d'un appel actif, faites défiler vers la droite ou vers la gauche.

Pour basculer entre un appel vocal et un appel vidéo, sélectionnez **Options** > **Passer en appel vidéo**. L'appareil met fin à l'appel vocal et émet un appel vidéo au destinataire.

■ Émettre un appel de conférence

1. Pour émettre un appel de conférence, entrez le numéro de téléphone d'un participant et appuyez sur la touche d'appel.
2. Lorsque le participant répond, sélectionnez **Options** > **Nouvel appel**.
3. Une fois que vous avez appelé tous les participants, sélectionnez **Options** > **Conférence** pour réunir les appels en un appel de conférence.

Pour couper le microphone de votre appareil pendant un appel, sélectionnez **Options** > **Couper le son**.

Pour exclure un participant de l'appel de conférence, faites défiler jusqu'à celui-ci et sélectionnez **Options** > **Conférence** > **Exclure participant**.

Pour discuter en privé avec un participant de l'appel de conférence, faites défiler jusqu'à celui-ci et sélectionnez **Options** > **Conférence** > **Privée**.

■ Appels vidéo

Pour pouvoir émettre un appel vidéo, vous devez vous trouver dans la zone de couverture d'un réseau UMTS. Pour connaître la disponibilité et les modalités d'abonnement aux services d'appel vidéo, renseignez-vous auprès de votre opérateur réseau ou de votre prestataire de services. Pendant la conversation, vous et le destinataire de l'appel pouvez voir une vidéo de votre interlocuteur en temps réel, si le destinataire dispose d'un téléphone mobile compatible. L'image vidéo prise par l'appareil photo de votre téléphone est montrée au destinataire de l'appel vidéo. Un appel vidéo n'est possible qu'entre deux parties.



Avertissement : Ne placez pas l'appareil près de l'oreille lorsque vous utilisez le haut-parleur car le volume risque d'être extrêmement fort.

T É L É P H O N E

Pour émettre un appel vidéo, entrez le numéro de téléphone du destinataire de l'appel ou choisissez celui-ci dans les Contacts, et sélectionnez **Options** > **Appeler** > **Appel vidéo**. Lorsque l'appel vidéo débute, c'est l'appareil photo situé à l'arrière de l'appareil qui est activé si vous utilisez la façade. Si le communicateur est ouvert, c'est l'appareil photo du communicateur qui est activé. Si l'appareil photo est déjà en cours d'utilisation, l'envoi de vidéo est désactivé. Si le destinataire de l'appel ne veut pas vous envoyer une vidéo, une image fixe s'affiche à la place. Vous pouvez définir cette image fixe dans **Options** > **Outils** > **Paramètres** > **Téléphone** > **Appel** > **Photo ds appel vidéo**.

Pour désactiver l'envoi de son, de vidéo ou des deux, sélectionnez **Options** > **Désactiver** > **Envoi de sons, Envoi de vidéos ou Envoi sons & vidéos**.

Pour utiliser le haut-parleur lorsque vous recevez des sons, sélectionnez **Options** > **Activer ht-parleur**. Pour couper le haut-parleur et utiliser l'écouteur, sélectionnez **Options** > **Activer combiné**.

Pour changer l'ordre des photos, sélectionnez **Options** > **Chger ordre photos**.

Pour agrandir la photo à l'écran, sélectionnez **Options** > **Zoom avant** ou **Zoom arrière**.

Pour mettre fin à l'appel vidéo et émettre un nouvel appel vocal vers le même destinataire, sélectionnez **Options** > **Passer en appel vocal**.

■ Partage vidéo

Pour partager des vidéos (service réseau) durant un appel vocal, vous devez configurer les paramètres SIP (Session Initiation Protocol) dans **Options** > **Outils** > **Paramètres** > **Connexion** > **Paramètres SIP**. Contactez votre prestataire de services pour obtenir les paramètres appropriés.

Vous devez également définir le mode de réseau sur **UMTS** dans **Options** > **Outils** > **Paramètres** > **Téléphone** > **Réseau**.

Partager une vidéo

1. Appelez le destinataire sélectionné. Le destinataire doit disposer d'un téléphone compatible. Vous pouvez commencer à partager une vidéo une fois que l'appel est établi et que votre appareil est enregistré sur le serveur SIP.
2. Pour envoyer des vidéos en direct ou un clip vidéo depuis votre appareil, sélectionnez **Options** > **Partager la vidéo** > **Vidéo en direct** ou **Clip enregistré**. Pour prévisualiser le clip, sélectionnez **Options** > **Lecture**.
3. Sélectionnez le destinataire dans les Contacts ou entrez manuellement son numéro de téléphone ou son adresse SIP pour lui envoyer une invitation. Le partage commence automatiquement lorsque le destinataire accepte le partage de vidéo.
4. Pour mettre fin au partage de vidéo, sélectionnez **Arrêter**. L'appel vocal continue normalement.

Recevoir une invitation à partager une vidéo

Lorsque quelqu'un vous invite à partager une vidéo, un message d'invitation vous indique le nom de l'appelant ou son adresse SIP.

Pour accepter l'invitation et initialiser la session de partage, sélectionnez **Accepter**.

Pour rejeter l'invitation, sélectionnez **Rejeter**. L'appel vocal continue normalement.

■ Appels Internet

Votre appareil prend en charge les appels vocaux via Internet (appels Internet). Pour émettre un appel d'urgence, votre appareil utilise en priorité les réseaux cellulaires. Si l'appel d'urgence via les réseaux cellulaires échoue, il tente alors de l'émettre via votre fournisseur d'appels Internet. La téléphonie cellulaire étant une technologie bien établie, utilisez si possible les réseaux cellulaires pour émettre les appels d'urgence. Si une couverture réseau cellulaire est disponible, assurez-vous que votre téléphone cellulaire est sous tension et prêt à émettre des appels avant de tenter d'émettre un appel d'urgence. La capacité à émettre un appel d'urgence en utilisant la téléphonie via Internet dépend de la disponibilité d'un réseau WiFi et de l'implémentation, par votre fournisseur d'appels Internet, de capacités d'appels d'urgence. Contactez votre fournisseur d'appels Internet pour vérifier les capacités d'appels d'urgence via Internet.

Sélectionnez **Options** > **Connectiv.** > **Tél. Internet**.

Avec le service d'appel Internet (service réseau), vous pouvez émettre et recevoir des appels par Internet grâce à la technologie VoIP (Voice Over Internet Protocol). Les appels Internet peuvent être établis entre ordinateurs, entre téléphones mobiles et entre un appareil VoIP et un téléphone traditionnel. Pour émettre ou recevoir un appel Internet, votre appareil doit se trouver dans la zone de couverture d'un réseau local sans fil (WiFi), par exemple.

La disponibilité du service d'appel Internet peut varier en fonction de votre pays ou de votre secteur géographique.

Créer un mode d'appel Internet

Avant de pouvoir émettre des appels Internet, vous devez créer un mode d'appel Internet.

Téléphone

1. Sélectionnez [☰](#) > [Outils](#) > [Paramètres](#) > [Connexion](#) > [Paramètres SIP](#) > [Options](#) > [Nouveau mode SIP](#) et entrez les informations requises. Assurez-vous que [Inscription](#) est défini sur [Toujours activée](#). Contactez votre fournisseur d'appels Internet pour obtenir les paramètres appropriés.
2. Sélectionnez [Serveur proxy](#) > [Type de transport](#) > [Auto](#).
3. Sélectionnez [Retour](#) jusqu'à ce que vous reveniez à la vue principale des paramètres [Connexion](#).
4. Sélectionnez [ToIP](#) > [Options](#) > [Nouveau mode](#). Entrez le nom du mode et sélectionnez le mode SIP que vous venez de créer.

Pour définir le mode créé à utiliser lors de la connexion automatique au service d'appel Internet, sélectionnez [☰](#) > [Connectiv.](#) > [Tél. Internet](#) > [Mode préféré](#).

Pour se connecter manuellement au service d'appel Internet, sélectionnez [Inscription](#) > [Si nécessaire](#) et [Type de transport](#) > [UDP](#) ou [TCP](#) dans les paramètres SIP lors de la création d'un mode d'appel Internet.

Se connecter au service d'appel Internet

Pour émettre ou recevoir un appel Internet, votre appareil doit être connecté à un service d'appel Internet. Si vous avez sélectionné la connexion automatique, votre appareil se connecte automatiquement au service d'appel Internet. Si vous vous connectez au service manuellement, choisissez un réseau disponible dans la liste et sélectionnez [Sélectionner](#).

La liste des réseaux est réactualisée automatiquement toutes les 15 secondes. Pour réactualiser la liste manuellement, sélectionnez [Options](#) > [Rafraîchir](#). Utilisez cette option si votre réseau WiFi n'apparaît pas dans la liste.

Pour sélectionner un service d'appel Internet pour les appels sortants si l'appareil est connecté à plusieurs services, sélectionnez [Options](#) > [Changer de service](#).

Pour configurer de nouveaux services, sélectionnez [Options](#) > [Configurer le service](#). Cette option s'affiche uniquement s'il existe des services non configurés.

Pour enregistrer le réseau auquel vous êtes actuellement connecté, sélectionnez [Options](#) > [Enregistrer réseau](#). Les réseaux enregistrés sont marqués d'une étoile dans la liste des réseaux.

Pour vous connecter à un service d'appel Internet en utilisant un réseau WiFi masqué, sélectionnez [Options](#) > [Utiliser réseau masqué](#).

Pour mettre fin à la connexion au service d'appel Internet, sélectionnez [Options](#) > [Déconnecter du service](#).

Émettre des appels Internet

Vous pouvez émettre un appel Internet à partir de toutes les applications permettant d'émettre un appel vocal normal. Par exemple, dans les Contacts, faites défiler jusqu'au contact souhaité et sélectionnez [Appeler](#) > [Options](#) > [Appel ToIP](#).

Pour émettre un appel Internet en mode veille, entrez le numéro de téléphone ou l'adresse Internet et appuyez sur la touche d'appel.

Pour émettre un appel Internet à l'aide du clavier de la façade vers une adresse qui ne commence pas par un chiffre, appuyez sur n'importe quelle touche numérique lorsque l'appareil est en mode veille, puis appuyez sur la touche # pendant quelques secondes pour effacer l'écran et pour faire basculer l'appareil du mode numérique au mode alphabétique. Saisissez l'adresse et appuyez sur la touche d'appel.

Pour définir l'appel Internet comme type d'appel préféré pour les appels sortants, sélectionnez [☰](#) > [Connectiv.](#) > [Tél. Internet](#) > [Options](#) > [Paramètres](#) > [Type d'appel par défaut](#) > [Appel internet](#). Lorsque votre appareil est connecté à un service d'appel Internet, tous les appels sont émis sous forme d'appels Internet.

■ Appel abrégé

Sélectionnez [☰](#) > [Outils](#) > [Paramètres](#) > [Téléphone](#) > [Appel](#) > [Appels abrégés](#) > [Activés](#).

La fonction d'appel abrégé vous permet d'émettre un appel simplement en maintenant enfoncée une touche numérique en mode veille.

Pour attribuer une touche numérique à un numéro de téléphone, sélectionnez [☰](#) > [Outils](#) > [Appel abr.](#). Faites défiler jusqu'à la touche numérique (2 - 9) affichée et sélectionnez [Options](#) > [Attribuer](#). Sélectionnez le numéro souhaité dans les Contacts.

Pour supprimer le numéro de téléphone attribué à une touche numérique, faites défiler jusqu'à la touche d'appel abrégé et sélectionnez [Options](#) > [Supprimer](#).

Pour modifier le numéro attribué à une touche, faites défiler jusqu'à la touche d'appel abrégé et sélectionnez [Options](#) > [Changer](#).

■ Renvoi d'appel

Sélectionnez [☰](#) > [Outils](#) > [Paramètres](#) > [Téléphone](#) > [Renvoi d'appel](#).

T é l é p h o n e

Envoyez les appels entrants vers votre boîte vocale ou vers un autre numéro de téléphone. Pour plus de détails, contactez votre prestataire de services.

Choisissez entre le renvoi d'appels vocaux, d'appels de données ou d'appels fax puis sélectionnez l'une des options suivantes :

- **Tous les appels vocaux, Ts appels données** ou **Tous les appels fax** — Renvoyez tous les appels vocaux, de données ou fax entrants.
- **Si occupé** — Renvoyez les appels entrants lorsqu'un appel est en cours.
- **Si pas de réponse** — Renvoyez les appels entrants lorsque votre appareil a sonné pendant une durée définie. Sélectionnez la durée pendant laquelle vous laissez l'appareil sonner avant le renvoi d'appel dans la liste **Délai**.
- **Si hors d'atteinte** — Renvoyez les appels lorsque l'appareil est éteint ou en dehors de la couverture réseau.
- **Si non disponible** — Activez les trois derniers paramètres en même temps. Cette option renvoie les appels lorsque votre appareil est occupé, que vous ne répondez pas à l'appel ou que l'appareil est hors de portée.

Pour vérifier l'état du renvoi d'appel en cours, faites défiler jusqu'à l'option de renvoi puis sélectionnez **Options** > **Vérifier état**.

Pour interrompre le renvoi des appels, faites défiler jusqu'à l'option de renvoi et sélectionnez **Options** > **Annuler**.

Définir le numéro pour le renvoi des appels

Sélectionnez **☰** > **Outils** > **Paramètres** > **Téléphone** > **Renvoi d'appel**.

Pour renvoyer les appels vers votre boîte vocale, sélectionnez un type d'appel et une option de renvoi, puis sélectionnez **Options** > **Activer** > **Vers boîte vocale**.

Pour renvoyer les appels vers un autre numéro de téléphone, sélectionnez un type d'appel et une option de renvoi, puis sélectionnez **Options** > **Activer** > **Renvoi vers:**. Entrez un numéro dans le champ **Numéro:** ou sélectionnez **Chercher** pour récupérer un numéro enregistré dans les Contacts.

■ Limitation d'appels

Sélectionnez **☰** > **Outils** > **Paramètres** > **Téléphone** > **Interd. d'appels**.

Vous pouvez limiter les appels que votre appareil peut émettre ou recevoir (service réseau). Pour changer les paramètres, vous devez disposer du mot de passe de limitation fourni par votre prestataire de services. La limitation d'appels affecte tous les appels, y compris les appels de données.

La restriction d'appels et le renvoi d'appels ne peuvent pas être activés en même temps.

Lorsque les appels sont restreints, il peut toujours être possible d'émettre des appels à certains numéros d'urgence officiels.

Pour limiter les appels, sélectionnez **Interd. appels cellulaires**, puis définissez les options suivantes :

- **Appels sortants** — Interdisez que des appels vocaux soient émis depuis votre appareil.
- **Appels entrants** — Interdisez les appels entrants.
- **Appels internationaux** — Interdisez que des appels soient émis vers d'autres pays ou régions.
- **Entrants à l'étranger** — Interdisez les appels entrants lorsque vous ne vous trouvez pas dans votre pays d'origine.
- **Inter. sauf pays d'orig.** — Interdisez que des appels soient émis vers tout autre pays ou région que votre pays d'origine.

Pour vérifier l'état de la limitation d'appels vocaux, sélectionnez l'option de limitation puis sélectionnez **Options** > **Vérifier état**.

Pour désactiver toutes les limitations d'appels vocaux, sélectionnez une option de limitation puis sélectionnez **Options** > **Annuler les interdictions**.

Limitation d'appels Internet

Pour limiter les appels Internet, sélectionnez **☰** > **Outils** > **Paramètres** > **Interd. d'appels** > **Interdiction appels ToIP**.

Pour rejeter les appels provenant d'appelants anonymes, sélectionnez **Interd. appels anonymes** > **Activés**.

Modifier le mot de passe de limitation

Pour modifier le mot de passe de limitation utilisé pour les appels vocaux, fax et de données, sélectionnez **☰** > **Outils** > **Paramètres** > **Interd. d'appels** > **Interd. appels cellulaires** > **Options** > **Modifier mot de passe**. Saisissez le code actuel, puis deux fois le nouveau code. Le mot de passe de limitation doit comporter quatre chiffres. Pour plus de détails, contactez votre prestataire de services.

■ Envoyer des signaux DTMF

Vous pouvez envoyer des signaux DTMF (dual tone multi-frequency) pendant un appel actif pour contrôler votre boîte vocale ou d'autres services téléphoniques automatisés.

Envoyer une séquence de signaux DTMF

1. Émettez un appel et attendez que le destinataire de l'appel réponde.
2. Sélectionnez  > **Options** > **Envoyer DTMF**.
3. Entrez la séquence de signaux DTMF voulue ou sélectionnez une séquence prédéfinie.

Associer une séquence de signaux DTMF à une fiche de contact

1. Sélectionnez  > **Contacts**. Ouvrez un contact et sélectionnez **Options** > **Modifier** > **Options** > **Ajouter détail** > **DTMF**.
2. Entrez la séquence de signaux. Pour insérer une pause d'environ 2 secondes avant ou entre les signaux DTMF, entrez **p**. Pour que l'appareil n'envoie les signaux DTMF que lorsque vous sélectionnez **Envoyer DTMF** pendant un appel, entrez **w**.
3. Sélectionnez **Effectué**.

■ Messagerie vocale

Sélectionnez  > **Outils** > **Bte d'appel**.

Lorsque vous ouvrez l'application de messagerie vocale pour la première fois, vous êtes invité à entrer le numéro de votre boîte vocale.

Pour appeler votre messagerie vocale, sélectionnez **Options** > **Appeler bte vocale**.

Si vous avez configuré les paramètres d'appels Internet sur votre appareil et disposez d'une boîte vocale Internet, sélectionnez **Boîte d'appel ToIP** > **Options** > **Appeler bte vocale** pour l'appeler.

Pour appeler votre messagerie vocale en mode veille, maintenez la touche **1** enfoncée ou appuyez sur **1**, puis sur la touche d'appel. Si vous avez défini une boîte vocale Internet, choisissez si vous souhaitez appeler votre boîte vocale classique ou votre boîte vocale Internet.

Pour modifier le numéro de la boîte vocale, sélectionnez la boîte et **Options** > **Changer numéro**.

Pour modifier l'adresse de la boîte vocale Internet, sélectionnez la boîte et **Options** > **Changer l'adresse**.

5. Journal

Sélectionnez  > **Journal**.

Le journal stocke les informations relatives à l'historique des communications de votre appareil. L'appareil enregistre les appels en absence et les appels reçus seulement si le réseau prend ces fonctions en charge, si l'appareil est allumé et si vous vous trouvez dans une zone couverte par le service réseau.

Pour afficher les derniers appels en absence, reçus et composés, sélectionnez **Derniers appels**.



Conseil : Pour ouvrir **N° composés** dans les modes veille, appuyez sur la touche d'appel.

Pour afficher la durée approximative des appels entrants et sortants, sélectionnez **Durées d'appel**.

Pour afficher la quantité de données transférées pendant les connexions de données par paquets, sélectionnez **Donn. paquets**.

■ Contrôler toutes les communications

Pour contrôler tous les appels vocaux, messages texte ou connexions de données enregistrés par l'appareil, ouvrez l'onglet du journal général.

Pour afficher les informations détaillées relatives à un événement de communication, faites défiler jusqu'à celui-ci et appuyez sur la touche de défilement.



Conseil : Les sous-événements, tels que les messages texte envoyés en plusieurs fois et les connexions de données par paquets, sont consignés sous la forme d'une communication unique. Les connexions à votre boîte aux lettres, au centre de messagerie multimédia ou aux pages Web s'affichent en tant qu'appels de données ou connexions de données par paquets.

Pour ajouter le numéro de téléphone d'un événement de communication à vos contacts, sélectionnez **Options** > **Enregistrer ds Contacts**, puis sélectionnez un nouveau contact ou un contact existant.

Pour copier le numéro, par exemple pour le copier dans un SMS, sélectionnez **Options** > **Copier numéro**.

Pour afficher un type unique d'événement de communication ou des événements de communication avec une autre partie, sélectionnez **Options** > **Filtre**, puis choisissez le filtre désiré.

Pour effacer définitivement le contenu du journal, le journal des derniers appels et les accusés de réception des messages, sélectionnez **Options** > **Effacer journal**.

■ Appeler et envoyer des messages du journal

Pour rappeler un appelant, sélectionnez **Derniers appels** et ouvrez **Appels en abs.**, **Appels reçus** ou **N° composés**. Sélectionnez l'appelant, puis **Options** > **Appeler**.

Pour répondre à un appelant par un message, sélectionnez **Derniers appels** et ouvrez **Appels en abs.**, **Appels reçus** ou **N° composés**. Sélectionnez l'appelant, puis sélectionnez **Options** > **Créer message**. Vous pouvez envoyer des SMS et des messages multimédia.

■ Paramètres du journal

Sélectionnez **Options** > **Paramètres**.

Pour définir la durée de conservation de tous les événements de communication dans le journal, sélectionnez **Durée du journal** et la durée. Si vous sélectionnez **Aucun journal**, tous les contenus de journal sont définitivement supprimés.

6. Messagerie

Sélectionnez  > **Messagerie**.

Dans Messagerie (service réseau), vous pouvez envoyer et recevoir des messages texte, multimédia ainsi que des e-mails. Vous pouvez également recevoir des messages du service web, des messages diffusés sur une cellule et des messages spéciaux contenant des données, mais aussi envoyer des commandes de services.

Avant d'envoyer ou de recevoir des messages, vous devrez peut-être procéder comme suit :

- Insérez une carte SIM valide dans l'appareil et vérifiez que vous vous trouvez dans une zone couverte par un réseau cellulaire.
- Vérifiez que le réseau supporte les fonctions de messagerie que vous souhaitez utiliser et qu'elles sont activées sur votre carte SIM.
- Définissez les paramètres du point d'accès Internet (IAP) sur l'appareil. [Voir "Points d'accès", p. 75.](#)
- Définissez les paramètres du compte e-mail sur l'appareil. [Voir "Paramètres du compte e-mail", p. 36.](#)
- Définissez les paramètres du message texte sur l'appareil. [Voir "Paramètres des messages texte", p. 35.](#)
- Définissez les paramètres du message multimédia sur l'appareil. [Voir "Paramètres des messages multimédia", p. 36.](#)

Il est possible que l'appareil reconnaisse le fournisseur de la carte SIM et configure automatiquement certains paramètres de message. Dans le cas contraire, vous devrez peut-être définir les paramètres manuellement ou les faire configurer par votre prestataire de services.

Les messages et données reçus via les connectivités Bluetooth et infrarouge sont stockés dans le dossier **Msgs reçus**. Les e-mails sont stockés dans **Bte aux lettres**. Les messages que vous avez écrits peuvent être stockés dans le dossier **Brouillons**. Les messages qui doivent être envoyés sont stockés dans le dossier **A envoyer** et les messages qui ont été envoyés, exceptés les messages envoyés par Bluetooth et infrarouge, sont stockés dans le dossier **Msgs envoyés**.

 **Conseil :** Les messages sont placés dans le dossier A envoyer lorsque, par exemple, votre appareil n'a pas de couverture réseau. Vous pouvez également programmer l'envoi d'e-mails de façon à ce qu'ils soient envoyés la prochaine fois que vous vous connecterez à votre boîte aux lettres distante.

Pour demander au réseau de vous envoyer un rapport d'envoi des messages texte et multimédia que vous avez envoyés (service réseau), sélectionnez **Options** > **Paramètres** > **Message texte** ou **Message multimédia** > **Accusés de réception**. Les rapports sont enregistrés dans le dossier **Rapports**.

■ Organiser les messages

Pour créer un dossier afin d'organiser vos messages, sélectionnez **Mes dossiers** > **Options** > **Nouveau dossier**.

Pour renommer un dossier, sélectionnez **Options** > **Renommer dossier**. Vous pouvez renommer uniquement les dossiers que vous avez créés.

Pour déplacer un message vers un autre dossier, sélectionnez **Options** > **Déplacer vers dossier**, le dossier, puis **OK**.

Pour trier les messages dans un ordre spécifique, sélectionnez **Options** > **Trier par**. Vous pouvez trier les messages **Date**, **Expéditeur**, **Sujet** ou **Type de message**.

Pour visualiser les propriétés d'un message, sélectionnez celui-ci et **Options** > **Détails du message**.

■ Lecteur de message

Le lecteur de message lit à voix haute les messages texte que vous avez reçus.

Pour lire un message texte, maintenez enfoncée la touche écran de gauche lorsque vous recevez votre message.

Pour commencer à lire un message dans **Msgs reçus** ou dans la boîte aux lettres, sélectionnez **Options** > **Écouter**.

Pour lancer la lecture du message suivant dans **Msgs reçus** ou dans la boîte aux lettres, faites défiler vers le bas. Pour relancer la lecture du message, faites défiler vers le haut. Au début du message, faites défiler vers le haut pour écouter le message précédent.

Pour régler le volume, faites défiler vers la gauche ou vers la droite.

Pour mettre la lecture en pause, appuyez brièvement sur la touche écran gauche. Pour continuer, appuyez à nouveau brièvement sur la touche écran gauche.

Pour interrompre la lecture, appuyez sur la touche de fin.

Pour définir les propriétés vocales, sélectionnez  > **Outils** > **Parole**.

■ Messages texte

Sélectionnez  > **Messagerie**.

Votre appareil supporte les messages texte dépassant la limite normale d'un message. Les messages dépassant cette limite sont envoyés en une série de deux messages ou plus. Votre prestataire de services peut vous facturer en conséquence. Les caractères utilisant des accents ou d'autres signes et les caractères de certaines langues occupent plus d'espace, ce qui limite le nombre de caractères pouvant être envoyés dans un même message.

1. Pour rédiger un message texte, sélectionnez **Nouveau msg** > **Message texte**.
2. Dans le champ **A** entrez le numéro d'un destinataire ou appuyez sur la touche de défilement pour choisir un destinataire parmi les Contacts. Si vous entrez plusieurs numéros, séparez-les par un point-virgule.
3. Saisissez le texte du message. Pour utiliser un modèle, sélectionnez **Options** > **Insérer** > **Modèle**.
4. Sélectionnez **Options** > **Envoyer**.



Remarque : Il se peut que votre appareil indique que votre message a été envoyé au numéro de centre de messagerie programmé dans votre appareil. Votre appareil peut ne pas indiquer si le message est arrivé à destination. Pour plus d'informations sur les services de messagerie, contactez votre prestataire de services.

Options d'envoi pour les messages texte

Pour sélectionner un centre de messagerie pour envoyer le message, sélectionnez **Options** > **Options d'envoi** > **Centre msagerie utilisé**.

Pour que le réseau vous envoie des accusés de réception pour les messages que vous avez envoyés (service réseau), sélectionnez **Options** > **Options d'envoi** > **Recevoir accusé** > **Oui**.

Pour définir la durée pendant laquelle le centre de messagerie renverra votre message si la première tentative échoue (service réseau), sélectionnez **Options** > **Options d'envoi** > **Validité du message**. Si le destinataire n'est pas joignable pendant la période de validité, le message sera supprimé du centre de messagerie.

Pour convertir le message dans un autre format, sélectionnez **Options** > **Options d'envoi** > **Msg envoyé comme** > **Texte, Fax, Msg instantané** ou **E-mail**. Ne modifiez cette option que si vous êtes certain que votre centre de messagerie est en mesure de convertir les messages texte dans ces autres formats. Contactez votre opérateur réseau.

Messages texte sur la carte SIM

Sélectionnez **Options** > **Messages SIM**.

Les messages texte peuvent être stockés sur votre carte SIM. Pour pouvoir afficher les messages SIM, vous devez copier les messages dans un dossier de votre appareil. Une fois les messages copiés dans un dossier, vous pouvez les visualiser dans le dossier ou les supprimer de la carte SIM.

1. Sélectionnez **Options** > **Marquer/Enlever** > **Marquer** ou **Tout marquer** pour marquer tous les messages.
2. Sélectionnez **Options** > **Copier**.
3. Sélectionnez un dossier et **OK** pour lancer la copie.

Pour afficher les messages de la carte SIM, ouvrez le dossier dans lequel vous avez copié les messages, puis ouvrez un message.

Messages image

Sélectionnez  > **Messagerie**.



Remarque : La fonction de message MMS ne peut être utilisée que si elle est prise en charge par votre prestataire de services. Seuls les appareils compatibles offrant des fonctions de message MMS peuvent recevoir et afficher ce type de message. L'affichage d'un message peut varier en fonction de l'appareil récepteur.

Pour visualiser un message image, ouvrez-le depuis le dossier Msgs reçus.

Transférer un message image

1. Pour transférer le message, sélectionnez **Options** > **Transférer**.
2. Dans le champ **A** entrez le numéro d'un destinataire ou appuyez sur la touche de défilement pour choisir un destinataire parmi les Contacts. Si vous entrez plusieurs numéros, séparez-les par un point-virgule.
3. Saisissez le texte de votre message. Le texte peut comporter 120 caractères. Pour utiliser un modèle, sélectionnez **Options** > **Insérer** > **Modèle**.
4. Sélectionnez **Options** > **Envoyer**.

■ Messages multimédia

Seuls les appareils disposant des fonctions compatibles peuvent recevoir et afficher les messages multimédia. L'affichage d'un message peut varier en fonction de l'appareil récepteur.

Sélectionnez  > **Messagerie**.

Un message multimédia (MMS) peut contenir du texte et des objets tels que des photos, des clips audio ou des clips vidéo. Avant de pouvoir envoyer ou recevoir des messages multimédia sur votre appareil, vous devez définir correctement les paramètres appropriés. Il se peut que votre appareil reconnaisse le fournisseur de la carte SIM et configure automatiquement les paramètres de la fonction MMS. Si ce n'est pas le cas, contactez votre prestataire de services. [Voir "Paramètres des messages multimédia", p. 36.](#)

Créer et envoyer des messages multimédia

1. Pour créer un message, sélectionnez **Nouveau msg** > **Message multimédia**.
2. Dans le champ **A**, entrez le numéro ou l'adresse e-mail d'un destinataire ou appuyez sur la touche de défilement pour choisir un destinataire parmi les contacts. Si vous entrez plusieurs numéros ou adresses e-mail, séparez-les par un point-virgule.
3. Dans le champ **Sujet**, saisissez le sujet du message. Pour modifier les champs affichés, sélectionnez **Options** > **Champs d'adresse**.
4. Tapez le texte du message, puis sélectionnez **Options** > **Insérer objet** pour ajouter des objets multimédia. Vous pouvez ajouter des objets tels que **Photo**, **Clip audio** ou **Clip vidéo**.
Le réseau sans fil peut limiter la taille des messages MMS. Si la photo insérée dépasse la taille limite, l'appareil peut la réduire afin de l'envoyer par MMS.
5. Chaque diapositive de votre message ne peut contenir qu'un seul clip audio ou vidéo. Pour ajouter davantage de diapositives à votre message, sélectionnez **Options** > **Insérer nouveau** > **Diapositive**. Pour modifier l'ordre des diapositives dans votre message, sélectionnez **Options** > **Déplacer**.
6. Pour afficher un aperçu d'un message multimédia avant de l'envoyer, sélectionnez **Options** > **Aperçu**.
7. Sélectionnez **Options** > **Envoyer**.

Pour supprimer un objet d'un message multimédia, sélectionnez **Options** > **Supprimer**.

Pour définir les options d'envoi du message multimédia en cours, sélectionnez **Options** > **Options d'envoi**.

Créer des présentations

La création de présentations multimédia n'est pas possible si le paramètre **Mode création MMS** est défini sur **Limité**. Pour modifier ce paramètre, sélectionnez **Messagerie** > **Options** > **Paramètres** > **Message multimédia** > **Mode création MMS** > **Libre**.

1. Pour créer une présentation, sélectionnez **Nouveau msg** > **Message multimédia**.
2. Dans le champ **A**, entrez le numéro ou l'adresse e-mail d'un destinataire ou appuyez sur la touche de défilement pour choisir un destinataire parmi les contacts. Si vous entrez plusieurs numéros ou adresses e-mail, séparez-les par un point-virgule.
3. Sélectionnez **Options** > **Créer présentation** et un modèle de présentation. Un modèle peut définir les objets multimédia pouvant être inclus dans la présentation, leur emplacement et les effets visuels applicables entre photos ou diapositives.
4. Faites défiler jusqu'à la zone de texte et saisissez votre texte.
5. Pour insérer des photos, du son, des vidéos ou des notes dans votre présentation, faites défiler jusqu'à la zone d'objet correspondante et sélectionnez **Options** > **Insérer**.
6. Pour ajouter des diapositives, sélectionnez **Insérer** > **Nouvelle diapositive**.

Pour afficher l'aperçu de la présentation, sélectionnez **Options** > **Aperçu**. Les présentations multimédia ne peuvent être visualisées que sur des appareils compatibles prenant en charge les présentations. Leur aspect peut varier selon les appareils.

Pour sélectionner la couleur d'arrière-plan de la présentation et les images d'arrière-plan des différentes diapositives, sélectionnez **Options** > **Paramètres arrière-plan**.

Pour définir les effets entre les photos ou les diapositives, sélectionnez **Options** > **Paramètres effets**.

Recevoir des messages multimédia et y répondre



Important : Soyez prudent lorsque vous ouvrez des messages. Les pièces attachées des messages multimédia peuvent contenir des logiciels malveillants ou être nuisibles pour votre appareil ou votre PC.



Conseil : Si vous recevez des messages multimédia contenant des objets non pris en charge par votre appareil, vous ne pouvez pas les ouvrir. Essayez d'envoyer ces objets à un autre appareil, tel qu'un ordinateur, et ouvrez-les sur celui-ci.

1. Pour répondre à un message multimédia, ouvrez-le et sélectionnez **Options** > **Répondre**.

Messagerie

2. Sélectionnez **Options** et **A l'expéditeur** pour répondre à l'expéditeur par un message multimédia, **Par message texte** pour répondre par un message texte, **Par message audio** pour répondre par un message audio ou **Par e-mail** pour répondre par un message e-mail.



Conseil : Pour ajouter des destinataires à votre réponse, sélectionnez **Options** > **Ajouter destinataire** afin de sélectionner ces destinataires dans Contacts ou entrez manuellement leur numéro de téléphone ou adresse e-mail dans le champ **A**.

3. Saisissez le texte du message et sélectionnez **Options** > **Envoyer**.

Afficher les présentations

Pour afficher une présentation, ouvrez le message multimédia dans le dossier Msgs reçus. Faites défiler jusqu'à la présentation et appuyez sur la touche de défilement.

Pour effectuer une pause, appuyez sur l'une des touches écran.

Pour reprendre la lecture de la présentation, sélectionnez **Options** > **Continuer**.

Si le texte ou les photos sont trop grands pour l'affichage, sélectionnez **Options** > **Activer défilement** et faites défiler pour visualiser la totalité de la présentation.

Pour rechercher des numéros de téléphone et des adresses e-mail ou Web dans la présentation, sélectionnez **Options** > **Chercher**. Vous pouvez utiliser ces numéros et adresses pour émettre des appels, envoyer des messages ou créer des signets, par exemple.

Afficher des objets multimédia

Ouvrez un message dans le dossier Msgs reçus et sélectionnez **Options** > **Objets**.

Les objets multimédia et pièces jointes peuvent contenir des virus ou d'autres programmes nuisibles. N'ouvrez jamais d'objets ou pièces jointes sauf si vous êtes sûr de la fiabilité de l'expéditeur.

Pour afficher ou lire un objet multimédia, appuyez sur la touche de défilement.

Pour enregistrer un objet multimédia dans l'application correspondante, sélectionnez **Options** > **Enregistrer**.

Pour envoyer un objet multimédia vers des appareils compatibles, sélectionnez **Options** > **Envoyer**.

Afficher et enregistrer les pièces jointes multimédia

Pour afficher un message multimédia sous forme de présentation, ouvrez le message et sélectionnez **Options** > **Ouvrir présentation**.



Conseil : Pour afficher ou lire un objet multimédia dans un message multimédia, sélectionnez **Afficher la photo**, **Ecouter le clip audio** ou **Lecture clip vidéo**.

Pour afficher le nom et la taille d'une pièce jointe, ouvrez le message et sélectionnez **Options** > **Objets**.

Pour enregistrer un objet multimédia, sélectionnez **Options** > **Objets**, l'objet, puis **Options** > **Enregistrer**.

■ E-mails

Pour envoyer et recevoir des e-mails, vous devez disposer d'un service de boîte aux lettres distante. Ce service peut être proposé par votre prestataire de services Internet ou réseau, ou encore par votre entreprise. Votre appareil est conforme aux normes Internet SMTP, IMAP4 (révision 1) et POP3, et compatible avec différentes solutions de messagerie de votre fournisseur. D'autres fournisseurs de services de messagerie peuvent proposer des paramètres ou fonctionnalités différents de ceux décrits dans ce manuel d'utilisation. Pour plus d'informations, contactez votre prestataire de services.

Pour pouvoir envoyer, recevoir, récupérer ou transférer un e-mail à partir de votre appareil, ou pour répondre à un e-mail, vous devez également effectuer les opérations suivantes :

- Configurer un point d'accès Internet (IAP). Voir "[Points d'accès](#)", p. 75.
- Configurer un compte e-mail, et définir correctement les paramètres d'e-mail. Voir "[Paramètres du compte e-mail](#)", p. 36.

Suivez les instructions fournies par votre prestataire de services Internet et par le prestataire hébergeant votre boîte aux lettres distante. Contactez votre prestataire de services Internet ou votre opérateur réseau pour obtenir les paramètres corrects.

Configurer votre messagerie avec le guide de la boîte aux lettres

Si vous choisissez  > **Messagerie** > **Bte aux lettres** et n'avez pas configuré votre compte e-mail, vous êtes invité à le faire. Pour configurer le compte e-mail avec le guide de la boîte aux lettres, sélectionnez **Oui**.

1. Pour entrer les paramètres d'e-mail, sélectionnez **Commencer**.
2. Dans **Type bte aux lettres**, choisissez **IMAP4** ou **POP3** et sélectionnez **Suivant**.



Conseil : POP3 est une version de Post Office Protocol, protocole utilisé pour stocker et récupérer des messages e-mail ou Internet depuis le serveur. IMAP4 est une version d'Internet Message Access Protocol, protocole permettant d'accéder aux e-mails et de les gérer alors qu'ils se trouvent encore sur le serveur e-mail. Il vous est possible de choisir quels messages télécharger vers votre appareil.

3. Dans **Mon adresse e-mail**, entrez votre adresse e-mail. Sélectionnez **Suivant**.
4. Dans **Serveur mail entrant**, entrez le nom du serveur distant qui reçoit vos e-mails, puis sélectionnez **Suivant**.
5. Dans **Serveur mail sortant**, entrez le nom du serveur distant qui envoie vos e-mails, puis sélectionnez **Suivant**. Vous devrez peut-être utiliser le serveur e-mail sortant de votre opérateur mobile et non celui de votre fournisseur e-mail (en fonction de votre opérateur mobile).
6. Dans **Point d'accès**, sélectionnez le point d'accès Internet que votre appareil doit utiliser lorsqu'il récupère l'e-mail. Si vous sélectionnez **Toujours demander**, avant de récupérer vos e-mails, l'appareil vous demande systématiquement quels points d'accès Internet utiliser. Sélectionnez **Suivant**.
7. Saisissez un nom pour votre nouvelle boîte aux lettres et sélectionnez **Terminer**.

Lorsque vous créez une boîte aux lettres, le nom que vous lui attribuez remplace **Bte aux lettres** dans l'écran principal de la messagerie. Vous pouvez posséder jusqu'à six boîtes aux lettres.

Si vous disposez de plusieurs boîtes aux lettres, définissez-en une comme votre boîte aux lettres par défaut. Cette boîte aux lettres est utilisée chaque fois que vous composez un nouvel e-mail. Pour définir la boîte aux lettres par défaut, sélectionnez **Options** > **Paramètres** > **E-mail** > **Boîte lettres défaut** et la boîte aux lettres voulue.

Se connecter à une boîte aux lettres distante

Les e-mails qui vous sont adressés ne sont pas reçus automatiquement par l'appareil mais par votre boîte aux lettres distante. Pour lire vos e-mails, vous devez d'abord vous connecter à la boîte aux lettres distante, puis sélectionner les e-mails à récupérer dans votre appareil.

1. Pour récupérer les e-mails reçus sur votre appareil et les afficher, sélectionnez votre boîte aux lettres dans l'écran principal de la messagerie. Lorsque l'appareil demande **Etablir connexion vers boîte aux lettres?**, sélectionnez **Oui**.
2. Sélectionnez **Options** > **Télécharger e-mail** > **Nouveau** pour récupérer les nouveaux messages encore non lus ni récupérés, **Sélectionnés** pour récupérer seulement certains messages sélectionnés dans la boîte aux lettres distante ou **Tous** pour récupérer tous les messages non encore récupérés.
3. Pour gérer vos e-mails hors connexion afin d'économiser des coûts de connexion et travailler même lorsque vous ne pouvez pas établir de connexion de données, sélectionnez **Options** > **Déconnexion** pour vous déconnecter de la boîte aux lettres distante. Les changements que vous apportez aux dossiers de la boîte aux lettres distante lorsque vous êtes en mode hors connexion prennent effet lorsque vous vous reconnectez et que vous synchronisez les données.

Lire un e-mail et y répondre



Important : Soyez prudent lorsque vous ouvrez des messages. Les e-mails peuvent contenir des logiciels malveillants ou être nuisibles pour votre appareil ou votre PC.

Pour lire un e-mail reçu, ouvrez-le dans la boîte aux lettres.

Pour ouvrir une pièce jointe, sélectionnez **Options** > **Pièces jointes**. Faites défiler jusqu'à la pièce jointe et appuyez sur la touche de défilement.

Pour répondre uniquement à l'expéditeur d'un e-mail, sélectionnez **Options** > **Répondre** > **A l'expéditeur**.

Pour répondre à tous les destinataires d'un e-mail, sélectionnez **Options** > **Répondre** > **A tous**.

Pour supprimer une pièce jointe d'un e-mail que vous envoyez, sélectionnez la pièce jointe et **Options** > **Supprimer**.



Conseil : Si vous répondez à un e-mail contenant des pièces jointes, celles-ci ne sont pas incluses dans la réponse. En revanche, elles restent jointes à l'e-mail si vous le transférez.

Pour définir la priorité du message, sélectionnez **Options** > **Options d'envoi** > **Priorité**.

Pour définir l'heure d'envoi de l'e-mail, sélectionnez **Options** > **Options d'envoi** > **Envoyer message**. Sélectionnez **Maintenant** ou sélectionnez **Qd connex. disp.** si vous travaillez hors connexion.

Pour appeler l'expéditeur de l'e-mail, si celui-ci se trouve dans Contacts, sélectionnez **Options** > **Appeler**.

Pour répondre à l'expéditeur de l'e-mail par un message audio ou un message multimédia, sélectionnez **Options** > **Nouveau message**.

Pour transférer un e-mail, sélectionnez **Options** > **Transférer**.

Supprimer des messages

Pour libérer de la mémoire sur votre appareil, supprimez régulièrement des messages dans les dossiers Msgs reçus et Msgs envoyés et supprimez les e-mails récupérés.

Pour supprimer un e-mail de l'appareil uniquement et conserver l'e-mail d'origine sur le serveur, sélectionnez [Options](#) > [Supprimer](#) > [Tél. \(en-têtes conservés\)](#).

Pour supprimer un e-mail à la fois de l'appareil et du serveur distant, sélectionnez [Options](#) > [Supprimer](#) > [Téléphone et serveur](#).

Pour annuler la suppression, sélectionnez [Options](#) > [Annuler la suppression](#).

Sous-dossiers dans votre serveur d'e-mail distant

Si vous créez des sous-dossiers dans vos boîtes aux lettres IMAP4 sur un serveur distant, vous pouvez les visualiser et les gérer sur votre appareil lorsque vous y souscrivez. Vous pouvez uniquement souscrire à des dossiers se trouvant dans vos boîtes aux lettres IMAP4.

Pour visualiser les dossiers de votre boîte aux lettres IMAP4, établissez une connexion et sélectionnez [Options](#) > [Paramètres e-mail](#) > [Paramètres récupération](#) > [Abonn. aux dossiers](#).

Pour visualiser un dossier distant, sélectionnez-le et appuyez sur [Options](#) > [Souscrire](#). Les dossiers souscrits sont mis à jour chaque fois que vous vous connectez. Cela peut prendre du temps si les dossiers sont volumineux.

Pour mettre à jour la liste de dossiers, sélectionnez un dossier et [Options](#) > [Mettre à jr liste dossier](#).

■ Messages spéciaux

Sélectionnez  > [Messagerie](#).

Vous pouvez recevoir des messages spéciaux contenant des données telles que des logos opérateur, des sonneries ou des signets ou bien des paramètres d'accès à Internet ou de compte e-mail.

Pour enregistrer le contenu de ces messages, sélectionnez [Options](#) > [Enregistrer](#).

Envoyer des commandes de services

Vous pouvez envoyer un message de demande de service (également appelé commande USSD) à votre prestataire de services et demander l'activation de certains services réseau. Contactez votre prestataire de services pour obtenir le texte de la demande de service.

Pour envoyer un message de demande de service, sélectionnez [Options](#) > [Cmde de services](#). Saisissez le texte de la demande de service et sélectionnez [Options](#) > [Envoyer](#).

Recevoir des messages diffusés sur une cellule

Pour recevoir de votre prestataire de services des messages sur des sujets divers, comme la météo ou les conditions de circulation, sélectionnez [Options](#) > [Diffusion cellulules](#) (service réseau). Pour obtenir la liste des sujets disponibles et leurs numéros, contactez votre fournisseur de services. Les messages diffusés sur cellules ne peuvent pas être reçus sur les réseaux UMTS (3G). Une connexion de données par paquets peut empêcher la réception des messages d'information sur cellule.

■ Messagerie instantanée (Chat)

Sélectionnez  > [Connectiv.](#) > [Chat](#).

La messagerie instantanée (Chat) (service réseau) vous permet de dialoguer avec d'autres personnes grâce à des messages instantanés et de prendre part à des forums de discussion (groupes Chat) sur des sujets spécifiques. Divers prestataires de services gèrent des serveurs de Chat sur lesquels vous pouvez vous connecter après vous être inscrit à un service de Chat. Les prestataires de services peuvent prendre en charge différemment les fonctionnalités.

Si la messagerie instantanée n'est pas disponible auprès de votre opérateur de téléphonie mobile, cette fonctionnalité risque de ne pas figurer dans le menu de votre appareil. Pour obtenir plus d'informations sur la souscription aux services de messagerie instantanée et à leur coût, contactez votre prestataire de services. Pour plus d'informations sur les paramètres de l'application Chat, contactez votre prestataire de services.

Vous pouvez recevoir ces paramètres dans un message texte spécial envoyé par un prestataire de services offrant le service Chat. Sinon, vous pouvez saisir manuellement ces paramètres.

Définir les paramètres de Chat

Pour définir les paramètres de l'application Chat, sélectionnez [Options](#) > [Paramètres](#) > [Paramètres Chat](#). Vous pouvez, par exemple, définir le nom de votre écran et les signalisations de messages Chat.

Messagerie

Pour pouvoir dialoguer avec un ou plusieurs utilisateurs Chat et pour afficher et modifier vos contacts Chat, vous devez vous connecter au serveur de messagerie instantanée. Pour ajouter un serveur Chat, sélectionnez **Options** > **Paramètres** > **Paramètres serveurs** > **Serveurs**. Demandez à votre prestataire de services les paramètres appropriés. Pour définir le serveur comme étant celui auquel votre appareil se connectera automatiquement, sélectionnez **Options** > **Paramètres** > **Paramètres serveurs** > **Serveur par défaut**.

Pour définir le mode de connexion de votre appareil au serveur Chat, sélectionnez **Options** > **Paramètres** > **Paramètres serveurs** > **Type de connexion Chat**. Pour établir une connexion automatique entre votre appareil et le serveur par défaut, sélectionnez **Automatique**. Pour automatiser la connexion uniquement lorsque vous vous trouvez dans votre réseau abonné, sélectionnez **Autom. ds rés. abon.**. Pour vous connecter au serveur lorsque vous ouvrez l'application Chat, sélectionnez **A l'ouvert. appl.**. Pour vous connecter manuellement au serveur, sélectionnez **Manuelle** et connectez-vous au serveur dans l'écran principal de l'application Chat en sélectionnant **Options** > **Se connecter**. Entrez votre ID utilisateur et votre mot de passe à l'invite. Adressez-vous à votre prestataire de services lorsque vous vous enregistrez auprès du service pour obtenir le nom d'utilisateur, le mot de passe et les autres paramètres.

Démarrer une conversation

Ouvrez le dossier **Conversations**.

Pour rechercher des utilisateurs Chat et des ID utilisateur, sélectionnez **Contacts Chat** > **Options** > **Nouveau contact Chat** > **Chercher**. Vous pouvez rechercher par **Nom de l'utilisateur**, **ID utilisateur**, **N° de téléphone** et **Adresse e-mail**.

Pour afficher une conversation, sélectionnez un participant.

Pour continuer la conversation, entrez votre message et sélectionnez **Options** > **Envoyer**.

Pour retourner à la liste des conversations sans fermer la conversation en cours, sélectionnez **Retour**. Pour fermer la conversation, sélectionnez **Options** > **Terminer conversation**.

Pour démarrer une nouvelle conversation, sélectionnez **Options** > **Nouvelle conversation**. Vous pouvez démarrer une conversation avec un contact tout en poursuivant une autre conversation. Cependant, vous ne pouvez pas mener deux conversations simultanément avec le même contact.

Pour insérer une photo dans un message instantané, sélectionnez **Options** > **Envoyer une photo**, puis sélectionnez la photo que vous voulez envoyer.

Pour enregistrer un participant à une conversation dans vos contacts Chat, sélectionnez **Options** > **Ajouter ds contact Chat**.

Pour enregistrer une conversation, la fenêtre de conversation étant ouverte, sélectionnez **Options** > **Enregistrer session**. La conversation est enregistrée comme un fichier texte qui peut être ouvert et affiché dans l'application Notes.

Groupes Chat

Ouvrez **Groupes Chat**. **Groupes Chat** n'est accessible que si vous êtes connecté à un serveur Chat et que celui-ci prend en charge les groupes Chat.

Pour créer un groupe Chat, sélectionnez **Options** > **Nouveau groupe**.

Pour rejoindre un groupe Chat ou continuer une conversation de groupe, faites défiler jusqu'au groupe voulu et appuyez sur la touche de défilement. Entrez un message et sélectionnez **Options** > **Envoyer**.

Pour rejoindre un groupe Chat ne figurant pas dans la liste, mais dont vous connaissez l'identifiant, sélectionnez **Options** > **Rejoindre nouveau grpe**.

Pour abandonner le groupe Chat, sélectionnez **Options** > **Quitter groupe Chat**.

Pour rechercher des groupes Chat et des ID de groupe, sélectionnez **Groupes Chat** > **Options** > **Chercher**. Vous pouvez rechercher par **Nom du groupe**, **Rubrique** et **Membres** (ID utilisateur).

Pour ajouter un utilisateur Chat au groupe, sélectionnez **Options** > **Ajouter membre**. Sélectionnez un utilisateur parmi vos contacts Chat ou entrez l'ID du contact.

Pour supprimer un membre d'un groupe Chat, sélectionnez **Options** > **Supprimer**.

Pour attribuer les droits de modification aux membres du groupe, sélectionnez **Options** > **Ajouter administrateur**. Sélectionnez un utilisateur parmi vos contacts Chat ou entrez l'ID de l'utilisateur. Les utilisateurs Chat disposant des droits de modification peuvent modifier les paramètres du groupe et inviter les autres utilisateurs à rejoindre le groupe, ou les en bannir.

Pour supprimer les droits de modification d'un membre du groupe, sélectionnez **Options** > **Supprimer**.

Pour empêcher certains utilisateurs Chat de rejoindre le groupe, sélectionnez **Options** > **Ajout à liste interdite**. Sélectionnez un utilisateur parmi vos contacts Chat ou entrez l'ID de l'utilisateur.

Pour autoriser un utilisateur banni à rejoindre le groupe, sélectionnez **Options** > **Supprimer**.

Bloquer les utilisateurs

Sélectionnez **Contacts Chat** > **Options** > **Options de blocage** > **Afficher N° bloqués**.

Pour rechercher un utilisateur Chat bloqué, tapez les premières lettres de son nom. Les noms correspondants figurent dans une liste.

Pour autoriser la réception de messages d'un utilisateur Chat bloqué, sélectionnez **Options** > **Débloquer**.

Pour empêcher la réception de messages d'autres utilisateurs Chat, sélectionnez **Options** > **Bloquer d'autres cont.**. Sélectionnez l'utilisateur Chat parmi vos contacts Chat ou entrez l'ID utilisateur.

■ Messages diffusés sur une cellule

Sélectionnez  > **Messagerie** > **Options** > **Diffusion cellules**.

Le service réseau de messages diffusés sur une cellule permet de recevoir des messages sur des sujets divers provenant de votre prestataire de services, comme la météo ou les conditions de circulation dans une région donnée. Pour obtenir la liste des sujets disponibles et leurs numéros, contactez votre fournisseur de services. Les messages diffusés sur une cellule ne peuvent pas être reçus si l'appareil est en mode SIM distant. Une connexion de données par paquets (GPRS) peut empêcher la réception des messages d'information sur cellule.

Pour recevoir des messages diffusés sur une cellule, vous devez peut-être activer la réception de ces messages. Sélectionnez **Options** > **Paramètres** > **Réception** > **Activée**.

Pour afficher les messages associés à une rubrique, sélectionnez la rubrique.

Pour recevoir les messages associés à une rubrique, sélectionnez **Options** > **Souscrire**.



Conseil : Vous pouvez définir les rubriques importantes comme rubriques sensibles. L'appareil étant en mode veille, vous êtes notifié de la réception d'un message associé à une rubrique sensible. Sélectionnez une rubrique, puis **Options** > **Notification prioritaire**.

Pour ajouter, modifier ou supprimer des rubriques, sélectionnez **Options** > **Sujet**.

Pour annuler la réception des messages diffusés sur une cellule, pour sélectionner la langue des messages reçus et pour détecter et afficher les nouvelles rubriques diffusées sur une cellule, sélectionnez **Options** > **Paramètres**.

■ Messages de service

Sélectionnez  > **Messagerie**.

Les messages de service sont envoyés à votre appareil par les prestataires de services. Les messages de service peuvent contenir des notifications telles que des gros titres d'actualité, des services ou des liens permettant de télécharger des contenus.

Pour définir les paramètres des messages de service, sélectionnez **Options** > **Paramètres** > **Message service**.

Pour télécharger le service ou le contenu du message, sélectionnez **Options** > **Télécharger msg**.

Pour afficher les informations concernant l'expéditeur, l'adresse Web, la date limite et d'autres détails du message avant de télécharger celui-ci, sélectionnez **Options** > **Détails du message**.

■ Paramètres de messagerie

Sélectionnez  > **Messagerie** > **Options** > **Paramètres**.

Remplissez tous les champs comportant l'indication **A définir** ou marqués par un astérisque rouge.

Votre appareil peut reconnaître le fournisseur de la carte SIM et configurer automatiquement les paramètres SMS, MMS et GPRS appropriés. Si ce n'est pas le cas, contactez votre prestataire de services pour obtenir les paramètres appropriés, demandez à votre prestataire de services de vous envoyer les paramètres via un message de configuration, ou utilisez l'application Assistant de configuration.

Paramètres des messages texte

Sélectionnez  > **Messagerie** > **Options** > **Paramètres** > **Message texte**.

Définissez les options suivantes :

- **Ctres de messagerie** — Affichez les centres de messagerie disponibles pour votre appareil.
- **Ctre msgerie utilisé** — Sélectionnez un centre de messagerie pour envoyer le message.
- **Encodage caractères** — Sélectionnez **Réduit** pour utiliser la conversion automatique des caractères dans un autre système d'encodage, si disponible.
- **Recevoir accusé** — Sélectionnez **Oui** si vous souhaitez que le réseau vous envoie les accusés de réception de vos messages (service réseau).

Messagerie

- **Validité du message** — Sélectionnez la durée pendant laquelle le centre de messagerie vous renverra le message si la première tentative échoue (service réseau). Si le destinataire n'est pas joignable pendant la période de validité, le message sera supprimé du centre de messagerie.
- **Msg envoyé comme** — Convertissez le message dans un autre format, tel que **Texte**, **Fax**, **Msg instantané** ou **E-mail**. Ne modifiez cette option que si vous êtes certain que votre centre de messagerie est en mesure de convertir les messages texte dans ces autres formats. Contactez votre opérateur réseau.
- **Connexion préférée** — Sélectionnez votre méthode de connexion préférée pour l'envoi de messages texte depuis votre appareil.
- **Répondre par même ctre** — Déterminez si vous souhaitez que la réponse soit envoyée via le même numéro de centre de messagerie texte (service réseau).

Paramètres des messages multimédia

Sélectionnez  > **Messagerie** > **Options** > **Paramètres** > **Message multimédia**.

Définissez les paramètres suivants :

- **Taille de la photo** — Sélectionnez **Petite** ou **Grande** pour modifier la taille des photos dans les messages multimédia. Sélectionnez **Originale** pour conserver la taille initiale des photos.
- **Mode création MMS** — Sélectionnez **Limité** pour que votre appareil vous empêche d'inclure, dans vos messages multimédia, un contenu susceptible de ne pas être pris en charge par le réseau ou par l'appareil récepteur. Pour recevoir des avertissements concernant l'insertion d'un tel contenu, sélectionnez **Assisté**. Pour créer un message multimédia sans restriction quant au type de pièce jointe, sélectionnez **Libre**. Si vous sélectionnez **Limité**, vous ne pouvez pas créer de présentation multimédia.
- **Point d'accès utilisé** — Sélectionnez le point d'accès par défaut pour la connexion au centre de messagerie multimédia. Il peut s'avérer impossible de modifier le point d'accès par défaut s'il est prédéfini par votre prestataire de services.
- **Récupération MMS** — Sélectionnez **Tjrs automatique** pour que l'appareil récupère automatiquement tous vos messages multimédia, **Autom. rés. abonné** pour être averti de l'arrivée d'un nouveau message multimédia que vous pouvez récupérer au centre de messagerie (par exemple, lorsque vous voyagez à l'étranger et en dehors de votre réseau national), **Manuelle** pour récupérer manuellement vos messages multimédia au centre de messagerie ou **Désactivée** pour ne recevoir aucun message multimédia.
- **Messages anonymes** — Spécifiez si vous acceptez de recevoir des messages provenant d'expéditeurs inconnus.
- **Publicités** — Spécifiez si vous acceptez de recevoir les messages définis comme étant des publicités.
- **Accusés de réception** — Sélectionnez **Oui** si vous souhaitez que l'état des messages envoyés figure dans le journal (service réseau). Il n'est pas toujours possible de recevoir un accusé de réception pour un message multimédia qui a été envoyé à une adresse courrier.
- **Refuser envoi accusé** — Sélectionnez **Oui** pour que votre appareil n'accuse jamais réception des messages multimédia reçus.
- **Validité du message** — Spécifiez la durée pendant laquelle le centre de messagerie doit tenter d'envoyer le message (service réseau). Si le destinataire d'un message n'a pas pu être contacté pendant la période de validité, le message est supprimé du centre de messagerie multimédia. La valeur **Temps maximum** indique la durée maximale autorisée par le réseau.

Paramètres du compte e-mail

Sélectionnez  > **Messagerie** > **Options** > **Paramètres** > **E-mail**.

Si vous tentez de modifier les paramètres de la boîte aux lettres mais n'avez pas configuré de compte e-mail, le guide de la boîte aux lettres s'ouvre pour vous aider à réaliser cette configuration.

Si vous avez déjà défini une boîte aux lettres, faites défiler jusqu'à celle-ci et appuyez sur la touche de défilement pour modifier les paramètres.

Les paramètres de modification disponibles peuvent varier. Certains paramètres peuvent être prédéfinis par votre prestataire de services.

Paramètres utilisateur

Sélectionnez le compte e-mail et **Options** > **Modifier** > **Paramètres utilisateur**, puis définissez les paramètres suivants :

- **Mon nom** — Entrez le nom devant apparaître avant votre adresse e-mail lorsque vous envoyez un e-mail.
- **Réponse à** — Indiquez si vous souhaitez que les réponses soient redirigées vers une autre adresse. Sélectionnez **Activée** et saisissez l'adresse vers laquelle les réponses doivent être redirigées. Les réponses ne peuvent être redirigées que vers une seule adresse.
- **Supprimer e-mails de** — Indiquez si vous souhaitez supprimer les e-mails de l'appareil uniquement ou de l'appareil et du serveur. Sélectionnez **Toujours demander** si vous souhaitez confirmer l'emplacement de suppression des e-mails à chaque suppression.
- **Envoyer message** — Choisissez d'envoyer l'e-mail immédiatement ou lorsqu'une connexion est disponible.
- **Garder une copie** — Indiquez si vous souhaitez qu'une copie des e-mails soit conservée dans votre boîte aux lettres distante ainsi qu'à l'adresse entrée dans le champ **Mon adresse e-mail** des paramètres **E-mails sortants**.
- **Insérer signature** — Indiquez si vous souhaitez ajouter une signature à vos e-mails.

Messagerie

- **Signalisation nvx e-mails** — Choisissez si vous souhaitez être averti par un signal sonore et une note de la réception d'un nouvel e-mail.

Paramètres de récupération

Sélectionnez le compte e-mail et **Options** > **Modifier** > **Paramètres récupération**, puis définissez les paramètres suivants :

- **E-mail à récupérer** (pour les boîtes aux lettres POP3 uniquement) — Spécifiez si vous souhaitez récupérer uniquement les informations d'en-tête de l'e-mail telles que l'expéditeur, le sujet et la date, l'e-mail ou l'e-mail avec ses pièces jointes.
- **E-mails à récupérer** — Sélectionnez le nombre d'e-mails que votre boîte aux lettres doit récupérer sur le serveur distant.
- **Accès dossier IMAP4** (boîtes aux lettres IMAP4 uniquement) — Définissez le chemin d'accès des dossiers auxquels vous souhaitez souscrire.
- **Abonn. aux dossiers** (boîtes aux lettres IMAP4 uniquement) — Souscrivez à d'autres dossiers de la boîte aux lettres distante et récupérez du contenu dans ces dossiers.

Paramètres de récupération automatique

Sélectionnez le compte e-mail et **Options** > **Modifier** > **Connexion automatique**, puis définissez les paramètres suivants :

- **Récupération e-mails** — Sélectionnez **Activée** pour que les nouveaux e-mails soient automatiquement récupérés dans votre boîte aux lettres distante ou **Uniq. ds rés. abonné** pour qu'ils ne soient récupérés automatiquement que lorsque vous vous trouvez dans votre réseau abonné et non, par exemple, en déplacement.
- **Jours de connexion** — Indiquez les jours auxquels votre appareil doit récupérer vos e-mails.
- **Heures de connexion** — Définissez les heures entre lesquelles les e-mails doivent être récupérés.
- **Intervalle connexion** — Sélectionnez le laps de temps devant s'écouler entre les récupérations de nouveaux e-mails.
- **Notifications e-mail** — Indiquez si vous souhaitez être averti lorsque vous recevez un e-mail.

Paramètres des messages diffusés sur une cellule

Sélectionnez  > **Messagerie** > **Options** > **Paramètres** > **Diffusion cellules**.

Définissez les options suivantes :

- **Réception** — Sélectionnez **Activée** pour recevoir des messages diffusés sur une cellule.
- **Langues** — Sélectionnez les langues dans lesquelles vous voulez recevoir les messages diffusés sur une cellule.
- **Détection sujet** — Sélectionnez **Activée** pour afficher de nouvelles rubriques dans la liste des rubriques diffusées sur une cellule.

Autres paramètres

Sélectionnez  > **Messagerie** > **Options** > **Paramètres** > **Autre**.

Définissez les options suivantes :

- **Enregistrer msgsv envoyés** — Choisissez de conserver ou non les messages envoyés dans le dossier Msgs envoyés.
- **Nbre de msgsv enregistrés** — Entrez le nombre de messages envoyés à enregistrer. Lorsque la limite est atteinte, le message le plus ancien est supprimé.
- **Mémoire active** — Choisissez l'endroit où vous souhaitez enregistrer vos messages. Vous pouvez les enregistrer sur une carte mémoire uniquement si celle-ci est insérée.
- **Vue dossiers** — Définissez un mode d'affichage pour les messages du dossier Msgs reçus.

7. Contacts

Sélectionnez  > **Contacts**.

Vous pouvez enregistrer et mettre à jour les informations relatives aux contacts, telles que les numéros de téléphone, les adresses postales ou les adresses e-mail. Vous pouvez ajouter une sonnerie personnelle ou une imagerie à un contact. Vous pouvez également créer des groupes de contacts, ce qui vous permet d'envoyer des messages texte ou des messages e-mail à plusieurs destinataires à la fois. Vous pouvez ajouter des informations de contact reçues (cartes de visite) dans les Contacts. Les informations sur les contacts ne peuvent être envoyées ou échangées qu'avec des appareils compatibles.

■ Copier des contacts entre la carte SIM et la mémoire de l'appareil

Si des contacts sont déjà enregistrés sur votre carte SIM, vous pouvez les copier dans la mémoire de l'appareil.

Pour copier des contacts d'une carte SIM vers la mémoire de l'appareil, sélectionnez **Options** > **Contacts SIM** > **Répertoire SIM**. Marquez les contacts à copier ou sélectionnez **Options** > **Marquer/Enlever** > **Tout marquer** pour copier tous les contacts. Sélectionnez **Options** > **Copier ds Contacts**.

Pour copier des contacts de la mémoire de l'appareil vers une carte SIM, sélectionnez **Options** > **Copier dans répert. SIM**. Marquez les contacts à copier ou sélectionnez **Options** > **Marquer/Enlever** > **Tout marquer** pour copier tous les contacts. Sélectionnez **Options** > **Copier dans répert. SIM**.



Conseil : Si vous avez enregistré des contacts sur votre appareil précédent, vous pouvez utiliser l'application Transfert pour les copier. Voir "[Transférer du contenu entre appareils](#)", p. 21.

Pour rechercher un contact, entrez les premières lettres du nom dans le champ de recherche. Une liste des contacts commençant par ces lettres s'affiche.

■ Gérer les contacts

Pour ajouter un contact, sélectionnez **Options** > **Nouveau contact**.

Pour associer une imagerie à un contact, sélectionnez **Options** > **Modifier** > **Options** > **Ajouter imagerie**. L'imagerie s'affiche lorsque le contact vous appelle.

Pour écouter l'identificateur vocal affecté au contact, sélectionnez **Options** > **Ecouter Id. vocal**.

Pour modifier les informations d'un contact, sélectionnez **Options** > **Modifier**.



Conseil : Vous pouvez également utiliser Nokia PC Suite pour ajouter ou modifier des contacts.

Pour envoyer les informations relatives à un contact, sélectionnez **Options** > **Envoyer**.

Vous pouvez affecter un numéro ou une adresse par défaut à un contact afin de pouvoir facilement appeler celui-ci ou lui envoyer un message même si plusieurs numéros ou adresses lui sont associés. Le numéro par défaut est également utilisé pour la numérotation vocale.

Pour modifier les informations par défaut d'un contact, ouvrez la fiche de ce dernier et sélectionnez **Options** > **Numéros préférés**. Sélectionnez le numéro ou l'adresse que vous voulez définir par défaut. Le numéro ou l'adresse par défaut est souligné dans les informations du contact.

Pour ajouter un contact à un groupe, sélectionnez **Options** > **Ajouter au groupe** (n'apparaît que si vous avez créé un groupe).



Conseil : Pour voir à quels groupes un contact appartient, sélectionnez **Options** > **Appartient aux groupes**.

Pour affecter une touche d'appel abrégé au numéro de téléphone d'un contact, sélectionnez **Options** > **Appel abrégé**.

Pour modifier l'ordre d'affichage du nom et du prénom de vos contacts, sélectionnez **Options** > **Paramètres**, puis **Nom Prénom** ou **Prénom Nom**.

■ Gérer les groupes de contacts

Vous pouvez créer un groupe de contacts pour pouvoir envoyer des messages texte ou des e-mails à plusieurs destinataires à la fois.

1. Ouvrez l'onglet des groupes de contacts et sélectionnez **Options** > **Nouveau groupe**.
2. Entrez le nom du groupe et sélectionnez **OK**.
3. Ouvrez le groupe et sélectionnez **Options** > **Ajouter membres**.
4. Faites défiler jusqu'à chaque contact que vous souhaitez ajouter au groupe et appuyez sur la touche de défilement pour le marquer.

Contacts

5. Sélectionnez **OK** pour ajouter au groupe tous les contacts marqués.

Pour supprimer un contact d'un groupe de contacts, faites défiler vers le contact que vous souhaitez supprimer et sélectionnez **Options** > **Retirer du groupe**.

Pour renommer un groupe, sélectionnez **Options** > **Renommer**.

■ Ajouter des sonneries pour les contacts

Vous pouvez sélectionner une sonnerie pour un contact ou un groupe de contacts. Si le numéro de téléphone de l'appelant est envoyé avec l'appel entrant et que votre appareil l'identifie, la sonnerie correspondante retentit lorsque le contact vous appelle.

Pour sélectionner une sonnerie pour un contact ou un groupe de contacts, ouvrez le contact ou le groupe de contacts et sélectionnez **Options** > **Sonnerie**. Une liste de sonneries s'affiche. Choisissez la sonnerie voulue.

Pour supprimer la sonnerie associée, sélectionnez **Sonnerie par défaut** dans la liste de sonneries.

■ Cartes de visite

Vous pouvez envoyer, recevoir, visualiser et enregistrer des contacts sous forme de cartes de visite au format vCard ou Nokia Compact Business Card.

Pour envoyer une carte de visite, sélectionnez le contact voulu dans les Contacts et sélectionnez **Options** > **Envoyer** puis choisissez la méthode d'envoi. Entrez le numéro de téléphone ou l'adresse ou ajoutez un destinataire extrait des Contacts. Sélectionnez **Options** > **Envoyer**. Si vous sélectionnez SMS comme méthode d'envoi, les cartes de visite sont envoyées sans images.

Pour visualiser une carte de visite reçue, sélectionnez **Ouvrir** dans la notification affichée ou ouvrez le message dans le dossier Msgs reçus de l'application Messagerie.

Pour enregistrer une carte de visite reçue, sélectionnez **Options** > **Enregistrer carte visite**.

■ Répertoire SIM et autres services SIM

Pour en savoir plus sur la disponibilité et l'utilisation des services de la carte SIM, contactez le fournisseur de votre carte SIM. Il peut s'agir de votre prestataire de services ou d'un autre fournisseur.

Sélectionnez **Options** > **Contacts SIM** > **Répertoire SIM**.

Dans le répertoire SIM, vous pouvez visualiser les noms et numéros enregistrés sur la carte SIM, ajouter, modifier ou copier des numéros dans les contacts et émettre des appels.

Pour ajouter des contacts à votre répertoire SIM, sélectionnez **Options** > **Nouveau contact SIM**. Saisissez les informations du contact puis sélectionnez **Effectué**.

Pour afficher la liste des numéros autorisés, sélectionnez **Options** > **Contacts SIM** > **Liste des n° autorisés**. Ce paramètre est affiché uniquement si votre carte SIM le gère.

Pour limiter les appels émis depuis votre appareil à des numéros de téléphone sélectionnés, sélectionnez **Options** > **Activer N° autorisés**. Votre code PIN2 est requis pour activer et désactiver les appels autorisés ou pour modifier les contacts de ce service. Contactez votre prestataire de services si vous n'avez pas ce code. Pour ajouter de nouveaux numéros à la liste des numéros autorisés, sélectionnez **Options** > **Nouveau contact SIM**. Ces fonctions nécessitent le code PIN2. Lorsque vous utilisez la fonctionnalité des numéros autorisés, les connexions de données par paquets sont impossibles, à l'exception de l'envoi des messages texte sur une connexion de données par paquets. Dans ce cas, le numéro de centre de messagerie et le numéro de téléphone du destinataire doivent être inclus dans la liste des appels autorisés. Lorsque l'option Liste N° autorisés est activée, il peut toujours être possible d'émettre des appels au numéro d'urgence officiel programmé dans votre appareil.

Pour vérifier la quantité de mémoire libre sur votre carte SIM, sélectionnez **Options** > **Détails de la carte SIM**.

8. Agenda

Sélectionnez  > **Agenda**.

Vous pouvez créer des réunions et des événements programmés et les consulter. Vous pouvez également associer des alarmes à des entrées de votre agenda.

À l'aide de Nokia PC Suite, vous pouvez synchroniser vos données d'agenda avec un ordinateur compatible. Pour plus d'informations sur la synchronisation, reportez-vous au manuel d'utilisation de Nokia PC Suite.

■ Créer des entrées d'agenda

Vous pouvez créer les quatre types d'entrée suivants dans votre agenda :

- Les entrées **Réunion** sont associées à une date et à une heure spécifiques.
- Les entrées **Mémo** couvrent un jour complet, sans heure spécifique.
- Les entrées **Anniversaire** sont destinées à vous rappeler toute date spéciale. Elles concernent un jour précis mais non une heure spécifique. Les entrées de type anniversaire se répètent chaque année.
- Les entrées **Tâche** servent à vous rappeler une tâche à effectuer avant une date limite, sans heure spécifique.

Pour créer une entrée d'agenda, faites défiler jusqu'à la date voulue et sélectionnez **Options** > **Nouvelle entrée**.

Définissez les options suivantes :

- **Sujet** ou **Occasion** — Donnez un nom descriptif à l'entrée.
- **Lieu** — Saisissez les informations concernant le lieu.
- **Heure de début** — Entrez l'heure de début.
- **Heure de fin** — Entrez l'heure de fin.
- **Date de début** ou **Date** — Entrez la date de début ou celle de l'événement.
- **Date de fin** — Entrez la date de fin.
- **Alarme** — Associez une alarme aux entrées de votre agenda de type réunion ou anniversaire. L'alarme est visible dans l'affichage par jour.
- **Répéter** — Précisez si vous souhaitez que l'entrée soit répétée et, dans l'affirmative, à quel moment. Définissez le type et la fréquence de répétition, ainsi que la date de fin possible.
- **Synchronisation** — Si vous sélectionnez **Privée**, l'entrée n'est visible que par vous et non par les personnes ayant un accès en ligne à votre agenda. Si vous sélectionnez **Publique**, toutes les personnes ayant un accès en ligne à votre agenda peuvent voir l'entrée. Si vous sélectionnez **Aucune**, l'entrée n'est pas copiée sur votre ordinateur lors des synchronisations.



Conseil : Vérifiez que vous avez sélectionné la ville appropriée dans l'application Horloge, car les entrées d'agenda programmées peuvent varier en fonction de la ville sélectionnée et du fuseau horaire de celle-ci.

Pour modifier une entrée existante, faites défiler jusqu'à celle-ci et sélectionnez **Options** > **Ouvrir**. Modifiez les informations voulues dans les champs.



Conseil : Lorsque vous modifiez ou supprimez une entrée répétée, vous devez choisir la manière dont la modification doit intervenir. Si vous sélectionnez **Toutes les entrées de l'agenda ont été supprimées**, toutes les entrées répétées sont supprimées. Si vous sélectionnez **Supprimer entrée**, seule l'entrée active est supprimée.

Pour supprimer une entrée d'agenda, sélectionnez **Options** > **Supprimer**, puis choisissez **Avant la date** pour supprimer toutes les entrées antérieures à la date sélectionnée, ou **Toutes les entrées** pour supprimer la totalité des entrées d'agenda de l'appareil.

Pour envoyer une entrée d'agenda à un appareil compatible, sélectionnez **Options** > **Envoyer** > **Par message texte**, **Par multimédia**, **Par e-mail**, **Par Bluetooth** ou **Par infrarouge**.

Pour ajouter une entrée d'agenda reçue, ouvrez la pièce jointe du message et sélectionnez **Options** > **Enregistrer dans Agenda**.

Pour répondre à une entrée d'agenda reçue, sélectionnez **Accepter**, **Provisoire**, ou **Décliner**. Si vous acceptez l'entrée ou que vous la marquez comme provisoire, elle est ajoutée à votre agenda. Vous pouvez envoyer un message de réponse à l'expéditeur par e-mail. Sélectionnez **Oui** et le message est enregistré dans le dossier A envoyer jusqu'à son envoi.

■ Entrées de tâches

Vous pouvez créer et maintenir une tâche ou une liste de tâches à exécuter d'ici une date donnée. Chaque tâche peut se voir affecter une date limite et une alarme.

Créer une entrée de tâche

1. Faites défiler jusqu'à une date et sélectionnez **Options** > **Nouvelle entrée** > **Tâche**.
2. Saisissez le sujet dans le champ **Sujet**.

Agenda

3. Entrez la date limite.
4. Pour associer une alarme à une entrée de tâche, sélectionnez **Alarme** > **Activée**. Entrez l'heure et la date de l'alarme.
5. Spécifiez une priorité. Les icônes de priorité sont (!) **Elevée** et (-) **Faible**. Il n'y a pas d'icône pour la priorité **Normale**.
6. Définissez comment l'entrée doit être traitée durant la synchronisation dans le champ **Synchronisation**. Sélectionnez **Privée** pour cacher l'entrée aux autres personnes si l'agenda est disponible en ligne, **Publique** pour rendre l'entrée visible pour tout le monde si l'agenda est disponible en ligne ou **Aucune** pour ne pas copier l'entrée sur votre ordinateur lors de la synchronisation.

Pour marquer une tâche comme terminée, sélectionnez **Options** > **Tâche effectuée**.

Pour restaurer une tâche, sélectionnez **Options** > **Tâche non effectuée**.

■ Affichages de l'agenda

Pour basculer d'un affichage à l'autre de l'agenda, sélectionnez **Options** dans l'un quelconque des affichages. Sélectionnez le type d'affichage voulu dans la liste.

Pour définir l'affichage par défaut de l'agenda, sélectionnez **Options** > **Paramètres** > **Affichage par défaut** et choisissez la vue souhaitée.

Pour afficher une date spécifique, sélectionnez **Options** > **Chercher date** et saisissez la date.

Affichage par mois

L'affichage par mois vous permet de voir un mois complet. Chaque ligne correspond à une semaine. Le mois actif est affiché et le jour actif est soit la date actuelle, soit le dernier jour que vous avez consulté. Le jour actif est marqué d'un carré de couleur. Les dates faisant l'objet d'un événement programmé sont repérées par un petit triangle dans le coin inférieur droit. Faites défiler pour basculer entre les jours du mois et les entrées du jour.

Affichage par semaine

L'affichage par semaine présente les événements programmés pour la semaine sélectionnée sous la forme de sept zones, chacune correspondant à un jour. La date du jour est repérée par un carré de couleur. Les mémos et les anniversaires sont indiqués avant 08h00.

Pour modifier le premier jour de la semaine, sélectionnez **Options** > **Paramètres** > **Début de la semaine**.

Affichage par jour

L'affichage par jour présente les événements programmés pour le jour sélectionné. Les entrées sont regroupées par plage horaire en fonction de leur heure de début. Pour visualiser le jour précédent ou suivant, faites défiler vers la gauche ou la droite.

Affichage des tâches

L'affichage des tâches présente les tâches à effectuer durant le jour sélectionné.

Pour marquer une tâche comme terminée, sélectionnez **Options** > **Tâche effectuée**.

Pour restaurer une tâche, sélectionnez **Options** > **Tâche non effectuée**.

■ Paramètres de l'agenda

Sélectionnez **Options** > **Paramètres**.

Pour modifier la sonnerie de l'alarme, sélectionnez **Sonnerie de l'agenda**.

Pour modifier la vue qui s'affiche par défaut lorsque vous ouvrez l'agenda, sélectionnez **Affichage par défaut**.

Pour modifier le premier jour de la semaine, sélectionnez **Début de la semaine**.

Pour modifier le titre de l'affichage par semaine, sélectionnez **Titre affich. semaine** et **Numéro semaine** ou **Dates semaine**.

9. Horloge

Sélectionnez  > **Horloge**.

Dans l'Horloge, vous pouvez visualiser votre heure locale et le fuseau horaire, définir et modifier des alarmes ou modifier les paramètres de date et d'heure.

■ Alarme

Ouvrez l'onglet de l'alarme.

Pour programmer une alarme, sélectionnez **Options** > **Régler alarme** et saisissez l'heure voulue. Lorsqu'une alarme est activée,  s'affiche.

Pour désactiver l'alarme, sélectionnez **Arrêter**, ou pour l'arrêter pendant 5 minutes, sélectionnez **Répéter**. Si l'heure définie pour l'alarme est atteinte alors que l'appareil est hors tension, l'appareil se met automatiquement sous tension et émet un signal sonore d'alarme. Si vous sélectionnez **Arrêter**, l'appareil demande si vous voulez l'activer pour des appels. Sélectionnez **Non** pour mettre l'appareil hors tension ou **Oui** pour émettre et recevoir des appels. Ne sélectionnez pas **Oui** lorsque l'utilisation du téléphone sans fil risque de provoquer des interférences ou de présenter un danger.

Pour modifier l'heure de l'alarme, sélectionnez **Options** > **Modifier l'alarme**.

Pour supprimer l'alarme, sélectionnez **Options** > **Supprimer l'alarme**.

■ Horloge mondiale

Ouvrez l'onglet de l'horloge mondiale pour vérifier l'heure qu'il est dans différentes villes.

Pour ajouter une ville dans l'écran Horloge mondiale, sélectionnez **Options** > **Ajouter une ville**.

Pour changer la ville qui détermine la date et l'heure de votre appareil, sélectionnez **Options** > **Déf. comme ville actuelle**. La ville s'affiche dans l'écran principal Horloge et l'heure de votre appareil est modifiée selon la ville sélectionnée. Vérifiez que l'heure est correcte et qu'elle correspond à votre fuseau horaire.

Pour supprimer une ville de la liste, sélectionnez **Options** > **Retirer**.

■ Paramètres d'horloge

Sélectionnez **Options** > **Paramètres**.

Pour modifier la date et l'heure, sélectionnez **Heure** ou **Date**.

Pour modifier l'horloge qui s'affiche en mode veille, sélectionnez **Type d'horloge** > **Analogique** ou **Numérique**.

Pour permettre au réseau de téléphonie mobile de mettre à jour les données d'heure, de date et de fuseau horaire sur votre appareil (service réseau), sélectionnez **Heure de l'opérateur** > **Mise à jour autom.**

Pour modifier la sonnerie de l'alarme, sélectionnez **Sonnerie alarme horloge**.

10. Applications de bureau

Sélectionnez  > **Bureau**.

Certaines applications de bureau peuvent ne pas être disponibles dans toutes les langues ; si tel est le cas, l'application est en anglais sur votre appareil.

Il n'est pas toujours possible d'ouvrir un fichier volumineux ou cette opération peut prendre un certain temps.

■ Gestionnaire de fichiers

Sélectionnez  > **Bureau** > **Gest. fichiers**.

Le Gestionnaire de fichiers vous permet de gérer le contenu et les propriétés des fichiers et des dossiers figurant dans la mémoire de votre appareil et sur la carte mémoire. Vous pouvez ouvrir, créer, déplacer, copier, renommer, envoyer et rechercher des fichiers et des dossiers. La protection par copyright peut empêcher l'envoi de certains fichiers.

Ouvrez l'onglet de l'appareil ou de la carte mémoire.

Pour sélectionner plusieurs fichiers, faites défiler jusqu'à chacun d'eux puis sélectionnez **Options** > **Marquer/Enlever** > **Marquer**.

Pour envoyer les fichiers sélectionnés, sélectionnez **Options** > **Envoyer**.

Pour déplacer ou copier des fichiers ou des dossiers vers un autre dossier, sélectionnez **Options** > **Déplacer vers dossier** ou **Copier dans dossier**. Les dossiers par défaut, par exemple le dossier Clips audio dans la Galerie, ne peuvent pas être déplacés.

Pour rechercher des fichiers, sélectionnez **Options** > **Chercher**. Saisissez le texte à rechercher et appuyez sur la touche de défilement. Les dossiers et les fichiers dont les noms contiennent le texte recherché s'affichent à l'écran.

Pour afficher les informations sur le fichier choisi, sélectionnez **Options** > **Détails**. Pour afficher des informations supplémentaires sur le fichier en ligne, sélectionnez **Options** > **Détails supplémentaires**.

■ Chercher

Sélectionnez  > **Bureau** > **Recherche**.

Grâce à l'option Chercher, vous pouvez rechercher des informations dans vos contacts, notes, rendez-vous enregistrés dans l'agenda, tâches, e-mails et messages multimédia et texte. Vous pouvez également rechercher les fichiers par leur nom dans la mémoire de votre appareil et sur la carte mémoire.

1. Sélectionnez les types de contenu dans lesquels effectuer les recherches. Pour supprimer la sélection, sélectionnez-la à nouveau. Pour inclure tous les types de contenu dans votre recherche, sélectionnez **Tout sélectionner**. Pour supprimer tous les types de contenu, sélectionnez **Tout désélectionner**.
2. Saisissez vos mots-clés de recherche ou une partie des mots-clés. Pour inclure deux mots dans votre recherche, séparez-les par un espace. Vous ne trouverez que les éléments contenant les deux mots-clés.
3. Sélectionnez **Rechercher**.

 **Conseil** : Les caractères génériques peuvent vous aider à rechercher des éléments. Dans votre mot-clé de recherche, utilisez **?** pour remplacer un seul caractère et ***** pour remplacer zéro ou plusieurs caractères. Si vous utilisez le caractère générique **?** ou *****, vous devez ajouter ***** au début et à la fin d'un mot-clé de recherche, par exemple ***s?all*** ("shall") ou ***dev*ment*** ("development").

Pour afficher les résultats de la recherche précédente, sélectionnez **Options** > **Résultats précédents**.

■ Calculatrice

Sélectionnez  > **Bureau** > **Calculatrice**.

 **Remarque** : La calculatrice a une précision limitée et n'est conçue que pour des calculs simples.

Pour effectuer un calcul, entrez la première valeur à calculer. Sélectionnez une fonction (comme l'addition ou la soustraction). Entrez la deuxième valeur du calcul et sélectionnez **=**.

La calculatrice exécute les opérations dans l'ordre où elles ont été entrées. Le résultat du calcul reste affiché dans le champ d'édition et peut être utilisé comme première valeur d'un nouveau calcul.

Pour enregistrer les résultats d'un calcul, sélectionnez **Options** > **Mémoire** > **Enregistrer**. Le résultat enregistré remplace le résultat précédemment stocké en mémoire.

Pour extraire de la mémoire les résultats d'un calcul et les utiliser dans une opération, sélectionnez **Options** > **Mémoire** > **Rappel**.

Applications de bureau

Pour afficher le dernier résultat enregistré, sélectionnez **Options** > **Dernier résultat**. La fermeture de l'application Calculatrice et l'arrêt de l'appareil n'effacent pas la mémoire. Vous pouvez rappeler le dernier résultat enregistré lors de l'ouverture suivante de l'application Calculatrice.

■ Nokia Team Suite

Sélectionnez  > **Bureau** > **Equipes**.

Avec Nokia Team Suite, vous pouvez créer, modifier et supprimer des équipes, envoyer des messages, afficher les pages Web et l'historique des communications des équipes, et appeler les équipes.

Pour créer une nouvelle équipe, sélectionnez **Options** > **Equipe** > **Créer**. Donnez un nom à l'équipe et entrez les informations de service d'appel de conférence, si nécessaire. Sélectionnez ensuite les membres de l'équipe.

Pour sélectionner une action, sélectionnez d'abord l'équipe à laquelle vous souhaitez appliquer l'action, puis faites défiler vers la droite jusqu'à la barre d'actions et sélectionnez l'action souhaitée. Si vous ne souhaitez appliquer l'action qu'à certains membres de l'équipe, ouvrez l'équipe, puis sélectionnez les membres souhaités. Sélectionnez ensuite l'action.

Pour rechercher des actions autres que celles apparaissant dans la barre d'actions, sélectionnez **Options** > **Actions**. Les actions suivantes sont disponibles :

- **Appeler** — Pour appeler l'équipe ou certains membres de l'équipe. Les membres de l'équipe sont appelés individuellement et mis en attente jusqu'à ce que les appels soient réunis en un appel de conférence (service réseau). Le nombre maximum de participants dépend du service réseau.
- **Créer un message** — Pour envoyer un message texte, un message multimédia ou un e-mail à l'équipe ou à certains membres de l'équipe.
- **Appeler service conf.** — Pour démarrer un appel au service d'appel de conférence (service réseau) défini pour l'équipe sélectionnée.
- **Journal de communic.** — Pour afficher le journal des communications pour l'équipe ou certains membres de l'équipe.
- **Notes actives** — Pour écrire et lire des notes relatives à l'équipe.
- **Rech. d'équipe** — Pour rechercher un contenu relatif à l'équipe ou des membres de l'équipe sélectionnés.
- **Push-To-Talk** — Pour communiquer via la fonctionnalité Push-To-Talk (service réseau) avec l'équipe ou certains membres de l'équipe.
- **Signets Web équipe** — Pour ouvrir le dossier des signets contenant les pages Web de l'équipe.

Pour sélectionner les actions qui apparaissent dans la barre d'actions et définir leur ordre d'apparition, sélectionnez **Options** > **Paramètres** > **Icônes barre d'actions**.

Modifier les équipes

Pour ajouter des membres à une équipe, sélectionnez **Options** > **Membres** > **Ajouter**.

Pour supprimer les membres d'une équipe, sélectionnez **Options** > **Membres** > **Supprimer**.

Pour modifier les détails d'un membre, sélectionnez **Options** > **Membres** > **Modifier**.

Pour sélectionner l'affichage à l'écran des photos des membres de l'équipe, sélectionnez **Options** > **Paramètres** > **Voir photo contact**.

Pour voir à quelle équipe un membre appartient, sélectionnez **Options** > **Membres** > **Appart. aux équipes**.

■ Quickoffice

Sélectionnez  > **Bureau** > **Quickoffice**.

Quickoffice comporte Quickword pour Microsoft Word, Quickcell pour Microsoft Excel, Quickpoint pour Microsoft PowerPoint et Quickmanager pour le logiciel d'achat. Vous pouvez afficher et modifier des documents Microsoft Office 2000, XP et 2003 (*.doc, *.xls et *.ppt) et les fichiers texte bruts (*.txt) avec Quickoffice. Tous les formats de fichiers ou fonctions ne sont pas pris en charge. Apple Macintosh n'est pas pris en charge.

Pour ouvrir un fichier, appuyez sur la touche de défilement. Quickoffice ouvre le fichier dans l'application appropriée.

■ Notes actives

Sélectionnez  > **Bureau** > **Notes activ.**

L'application Notes actives vous permet de créer, modifier et afficher différents types de notes comme, par exemple, des mémos de réunion, des notes de loisir ou des listes de courses. Vous pouvez insérer des photos, des vidéos et des sons dans les notes. Vous pouvez associer les notes à d'autres applications, telles que les Contacts, et envoyer des notes à d'autres personnes.

Pour créer une note, commencez à écrire.

Pour créer un dossier, sélectionnez **Options** > **Organiser** > **Nouveau dossier**.

Applications de bureau

Pour trier les notes par date et heure, nom ou taille, sélectionnez **Options** > **Organiser** > **Trier**.

Pour déplacer des notes ou des dossiers, sélectionnez l'élément souhaité et **Options** > **Organiser** > **Déplacer dans**. Sélectionnez le dossier vers lequel vous souhaitez déplacer l'élément.

Pour modifier les paramètres, sélectionnez **Options** > **Paramètres**.

Pour envoyer la note par SMS, MMS, e-mail, Bluetooth ou infrarouge, sélectionnez **Options** > **Envoyer**.

Créer et modifier des notes

Pour modifier une note, faites défiler jusqu'à celle-ci et appuyez sur la touche de défilement.

Pour insérer des photos, des clips audio, des vidéos, des cartes de visite, des signets web ou des fichiers, sélectionnez **Options** > **Insérer**.

Pour ajouter de nouveaux éléments à la note, sélectionnez **Options** > **Insérer nouvel objet**. Vous pouvez enregistrer des clips audio et vidéo et prendre des photos.

Pour mettre votre texte en gras ou italique, pour le souligner, ou pour changer la couleur de la police, maintenez la touche Maj enfoncée et utilisez la touche de défilement pour sélectionner le texte. Sélectionnez ensuite **Options** > **Texte**.

Pour associer une note à un contact, sélectionnez **Options** > **Relier la note à appel** > **Ajouter des contacts**. Vous pouvez voir la note sur l'écran de votre appareil lorsque vous émettez un appel vers le contact ou recevez un appel de celui-ci.

Paramètres des Notes actives

Sélectionnez **Paramètres**.

Pour enregistrer des notes dans la mémoire de votre appareil, sélectionnez **Mémoire utilisée** > **Mémoire téléphone**. Pour les enregistrer sur une carte mémoire, sélectionnez **Mémoire utilisée** > **Carte mémoire**.

Pour modifier la mise en page des notes actives, sélectionnez **Changer de vue** > **Icônes**. Pour afficher les notes sous forme de liste, sélectionnez **Changer de vue** > **Liste**.

Pour voir une note en arrière-plan lorsque vous émettez ou recevez un appel, sélectionnez **Afficher note pdt appel** > **Oui**.



Conseil : Si vous souhaitez temporairement ne plus voir les notes pendant les appels, sélectionnez **Afficher note pdt appel** > **Non**. Cela vous évite d'avoir à supprimer les liens entre les notes et les fiches de contact.

■ Convertisseur

Sélectionnez  > **Bureau** > **Convertisseur**.

Le convertisseur est une fonction limitée ; des erreurs d'arrondis risquent de se produire.

Mesures de conversion

1. Faites défiler jusqu'au champ **Type** et sélectionnez **Options** > **Type de conversion** pour ouvrir une liste de mesures. Sélectionnez la mesure à utiliser puis sélectionnez **OK**.
2. Faites défiler jusqu'au premier champ **Unité** et sélectionnez **Options** > **Sélectionner unité**. Sélectionnez l'unité à partir de laquelle vous voulez effectuer la conversion puis sélectionnez **OK**. Faites défiler jusqu'au champ **Unité** suivant et sélectionnez l'unité dans laquelle vous souhaitez effectuer la conversion.
3. Faites défiler jusqu'au premier champ **Quantité** et entrez la valeur que vous voulez convertir. L'autre champ **Quantité** change automatiquement et affiche la valeur convertie.

Définir une devise de référence et un taux de change



Remarque : Lorsque vous changez de devise de base, vous devez saisir les nouveaux taux de change car tous les taux de change précédents sont remis à zéro.

Pour pouvoir convertir des devises, vous devez préalablement sélectionner une devise de référence et ajouter des taux de change. Le taux de la devise de référence est toujours 1. La devise de référence détermine les taux de conversion des autres devises.

1. Pour définir le taux de change de l'unité de devise, faites défiler jusqu'au champ **Type** et sélectionnez **Options** > **Taux de change**.
2. Faites défiler jusqu'au type de devise et entrez le taux de change que vous souhaitez appliquer par unité de devise.
3. Pour modifier la devise de référence, faites défiler jusqu'à celle-ci et sélectionnez **Options** > **En devise de base**.
4. Sélectionnez **Effectué** > **Oui** pour enregistrer les modifications.

Une fois tous les taux de change nécessaires ajoutés, vous pouvez effectuer des conversions de devises.

■ Lecteur PDF

Sélectionnez  > [Bureau](#) > [Adobe Reader](#).

Le lecteur PDF vous permet de lire les documents au format PDF sur l'écran de votre appareil, y rechercher du texte, modifier les paramètres, comme le niveau de zoom et les vues des pages, et transmettre les fichiers PDF via e-mail.

■ Gestionnaire de compression (Zip)

Sélectionnez  > [Bureau](#) > [Zip](#).

Avec le Gestionnaire de compression (Zip), vous pouvez créer des fichiers d'archivage pour stocker les fichiers compressés au format ZIP, ajouter un ou plusieurs répertoires ou fichiers compressés à une archive, définir, effacer ou modifier le mot de passe d'archivage des archives protégées et modifier les paramètres, tels que le niveau de compression et l'encodage de nom de fichier.

Vous pouvez stocker les fichiers d'archivage sur la mémoire de l'appareil ou sur une carte mémoire.

■ Imprimer

Vous pouvez imprimer un message ou un fichier depuis l'appareil, visualiser un aperçu avant impression, définir la mise en page, choisir une imprimante ou imprimer dans un fichier. Vous ne pourrez peut-être pas imprimer tous les messages, notamment les messages multimédia et autres messages spéciaux.

L'imprimante doit être compatible avec l'une de ces porteuses : IrDA, Bluetooth, LPR (conforme à la norme RFC 1179) ou HP JetDirect.

Pour configurer une imprimante pour votre appareil, sélectionnez  > [Bureau](#) > [Imprim.](#) > [Options](#) > [Ajouter](#). Pour définir l'imprimante comme imprimante par défaut, sélectionnez [Options](#) > [Définir par défaut](#).

Avant d'imprimer, assurez-vous que l'appareil est correctement connecté à l'imprimante.

Pour imprimer un message ou un fichier, sélectionnez [Options](#) > [Imprimer](#).

Pour imprimer dans un fichier, sélectionnez [Options](#) > [Options d'impression](#) > [Imprimer ds fichier](#) et déterminez l'emplacement du fichier.

Pour modifier les options d'impression, sélectionnez [Options](#) > [Options d'impression](#). Vous pouvez sélectionner l'imprimante que vous souhaitez utiliser, le nombre de copies et les pages que vous souhaitez imprimer.

Pour modifier la mise en page avant l'impression, sélectionnez [Options](#) > [Options d'impression](#) > [Mise en page](#). Vous pouvez modifier la taille du papier et son orientation, définir les marges et insérer un en-tête ou un bas de page. L'en-tête et le bas de page doivent comporter au maximum 128 caractères.



Pour afficher un aperçu d'un fichier ou d'un message avant de l'envoyer, sélectionnez [Options](#) > [Options d'impression](#) > [Aperçu](#).

■ Clavier sans fil

Sélectionnez  > [Bureau](#) > [Clavier sans fil](#).

Utilisez l'application Clavier sans fil pour configurer un clavier sans fil Nokia ou tout autre clavier sans fil compatible prenant en charge le mode Bluetooth Human Interface Devices (HID) et l'utiliser avec votre appareil.

Se connecter au clavier

1. Activez la connectivité Bluetooth sur votre appareil : sélectionnez  > [Connectiv.](#) > [Bluetooth](#) > [Bluetooth](#) > [Activé](#).
2. Allumez le clavier sans fil.
3. Sélectionnez  > [Bureau](#) > [Clavier sans fil](#) > [Options](#) > [Chercher un clavier](#) pour lancer la recherche d'appareils pour la connectivité Bluetooth.
4. Sélectionnez le clavier dans la liste et appuyez sur la touche de défilement pour démarrer la connexion.
5. Pour lier le clavier à votre appareil, entrez un code d'authentification (de 1 à 9 chiffres) dans l'appareil puis entrez le même code sur votre clavier.
6. Si vous devez indiquer la disposition du clavier, sélectionnez-la dans la liste sur votre appareil.

Lorsque le nom du clavier s'affiche sur l'écran de l'appareil, son statut devient [Clavier connecté](#) et le voyant vert de votre clavier clignote lentement ; le clavier est prêt à être utilisé.

Déconnecter le clavier

Pour interrompre la connexion Bluetooth mais laisser ouverte l'application Clavier sans fil, sélectionnez [Options](#) > [Clavier déconnecté](#).

Pour déconnecter le clavier et mettre fin à la connexion Bluetooth, sélectionnez  > [Connectiv.](#) > [Bluetooth](#) > [Bluetooth](#) > [Désactivé](#).

Applications de bureau

Pour plus d'informations sur le mode de fonctionnement et la maintenance de votre clavier, consultez son manuel d'utilisation.

■ Notes

Sélectionnez  > **Bureau** > **Notes**.

Vous pouvez créer et envoyer des notes vers d'autres appareils compatibles et enregistrer les fichiers texte bruts (format .txt) dans Notes.

Pour rédiger une nouvelle note, sélectionnez **Options** > **Nouvelle note**.

Pour envoyer la note vers des appareils compatibles, sélectionnez **Options** > **Envoyer**.

Pour visualiser une note descriptive associée à une entrée d'agenda, ouvrez l'entrée d'agenda voulue. Sélectionnez **Description**.

Pour modifier la note, sélectionnez **Options** > **Modifier**.

11. Connectivité

Votre appareil propose diverses options de connexion à Internet, à un intranet d'entreprise, à un autre appareil ou à un ordinateur. Les méthodes de connexion sans fil comprennent les connexions WiFi, Bluetooth et infrarouge. Votre appareil prend en charge une solution câblée avec une connexion par câble USB (Universal Serial Bus) pour Nokia PC Suite. Il vous permet également de communiquer via des appels Internet (Voix sur IP), la fonction Push-To-Talk, des messages instantanés (Chat) et des connexions fax/modem.

■ Modem

Sélectionnez  > **Connectiv.** > **Modem.**

En l'associant à un ordinateur compatible, vous pouvez utiliser votre appareil comme un modem pour vous connecter au Web.

Avant d'utiliser l'appareil comme un modem

- Un logiciel de communication de données approprié doit être installé sur votre ordinateur, tel que Nokia PC Suite. Pour plus d'informations, reportez-vous au manuel d'utilisation de Nokia PC Suite.
- Vous devez être abonné aux services réseau appropriés, disponibles auprès de votre prestataire de services ou de votre fournisseur d'accès Internet.
- Les pilotes appropriés doivent être installés sur votre ordinateur. Vous devez installer les pilotes nécessaires à la connexion câblée et vous devrez peut-être installer ou mettre à jour les pilotes Bluetooth ou infrarouge.

Pour connecter l'appareil à un ordinateur compatible par infrarouge, appuyez sur la touche de défilement. Vérifiez que les ports infrarouges de l'appareil et de l'ordinateur sont dirigés l'un vers l'autre et qu'il n'y a aucun obstacle entre eux.

Pour connecter votre appareil à un ordinateur par la technologie sans fil Bluetooth, démarrez la connexion depuis l'ordinateur. Pour activer Bluetooth sur votre appareil, sélectionnez  > **Connectiv.** > **Bluetooth**, puis **Bluetooth** > **Activé.**

Si vous utilisez un câble pour connecter votre appareil à un ordinateur, démarrez la connexion depuis l'ordinateur.

Il est possible que certaines fonctions de communication ne soient plus accessibles lorsque l'appareil est utilisé comme un modem.

■ Connexion par câble

Sélectionnez  > **Connectiv.** > **USB.**

Vous pouvez connecter votre appareil à un ordinateur compatible à l'aide d'un câble de données USB. Branchez le câble de données USB au connecteur USB de l'appareil. Pour changer le type d'équipement que vous connectez normalement à votre appareil à l'aide du câble de données, appuyez sur la touche de défilement.

Installez Nokia PC Suite sur votre ordinateur avant d'utiliser une connexion par câble car Nokia PC Suite installe automatiquement le pilote de câble de données USB sur votre ordinateur. Vous pouvez utiliser la fonctionnalité **Transfert de données** sans installer le pilote de câble de données USB.

Pour utiliser votre appareil comme modem, lancez Nokia PC Suite sur votre ordinateur, connectez l'ordinateur à votre appareil avec le câble de données et sélectionnez **PC Suite**.

Transférer des données d'un ordinateur vers une carte mémoire

1. Assurez-vous que vous avez sélectionné USB comme type de connexion dans les paramètres Manage connections de Nokia PC Suite.
2. Insérez une carte mémoire dans votre appareil et connectez-le à un ordinateur compatible via un câble de données USB.
3. Lorsque l'appareil demande quel mode est utilisé, sélectionnez **Transfert de données**. Dans ce mode, vous pouvez voir votre appareil comme un disque dur amovible connecté à votre ordinateur.
4. Pour éviter toute détérioration de la carte mémoire, mettez fin à la connexion depuis l'ordinateur (par exemple, depuis un assistant Windows Déconnecter ou éjecter le matériel).

■ Gestionnaire de connexions

Sélectionnez  > **Connectiv.** > **Connex..**

Pour visualiser les connexions de données en cours, sélectionnez **Con. donn. act.**. Vous pouvez visualiser les appels de données, les connexions de données par paquets ainsi que les connexions WiFi.

Pour afficher les informations détaillées relatives à une connexion réseau, sélectionnez celle-ci dans la liste, puis **Options** > **Détails**. Les informations qui s'affichent dépendent du type de connexion.

Pour mettre fin à la connexion réseau sélectionnée, sélectionnez **Options** > **Déconnexion**.

Pour terminer simultanément toutes les connexions réseau actives, sélectionnez **Options** > **Tout déconnecter**.

Rechercher un réseau WiFi

Pour rechercher les réseaux WiFi disponibles dans la zone, sélectionnez **WLAN disponible**. La vue WLAN disponibles affiche une liste des réseaux WiFi disponibles dans la zone, leur mode de réseau (infrastructure ou ad-hoc), la puissance du signal et les témoins de cryptage de réseau, et indique si votre appareil dispose d'une connexion active au réseau.

Pour afficher les détails d'un réseau, faites défiler jusqu'à celui-ci et appuyez sur la touche de défilement.

Pour créer un point d'accès Internet pour un réseau, sélectionnez **Options** > **Définir pt d'accès**.

■ Bluetooth

Cet appareil est conforme à la spécification 2,0 de la technologie Bluetooth qui prend en charge les modes suivants : Dial-up Networking Profile, Object Push Profile, File Transfer Profile, Handsfree Profile, Headset Profile, Basic Imaging Profile, SIM Access Profile, Generic Object Exchange Profile, Generic Access Profile, Generic Audio/Video Distribution Profile, Advanced Audio Distribution Profile et Audio/Video Remote Control Profile. Pour assurer l'interopérabilité avec d'autres appareils prenant en charge la technologie Bluetooth, utilisez les accessoires agréés par Nokia pour ce modèle. N'hésitez pas à consulter les constructeurs des autres appareils pour déterminer leur compatibilité avec cet appareil.

Sélectionnez  > **Connectiv.** > **Bluetooth**.

La technologie Bluetooth permet d'établir des connexions sans fil entre les appareils électroniques situés dans une portée de 10 mètres. Une connexion Bluetooth permet d'envoyer des photos, des vidéos, du texte, des cartes de visite, des notes d'agenda ou d'établir une connexion sans fil avec les appareils utilisant cette technologie, comme les ordinateurs.

Les équipements dotés de la technologie Bluetooth communiquant grâce à des ondes radioélectriques, votre appareil et les autres équipements ne doivent pas nécessairement être positionnés en visibilité directe. Les deux appareils doivent simplement ne pas être distants de plus de 10 mètres l'un de l'autre, la connexion pouvant cependant être sensible aux interférences dues à des obstacles tels que des murs, ou à d'autres équipements électroniques.

Plusieurs connexions Bluetooth peuvent être actives à la fois. Par exemple, si votre appareil est connecté à un kit oreillette, vous pouvez également transférer des fichiers vers un autre appareil compatible en même temps.

Envoyer et recevoir des données via Bluetooth

Des restrictions peuvent exister quant à l'utilisation de la technologie Bluetooth dans certains endroits. Renseignez-vous auprès des autorités locales ou de votre prestataire de services.

Les fonctions qui font appel à la technologie Bluetooth ou qui permettent à ces fonctions de s'exécuter en arrière-plan pendant l'utilisation d'autres fonctions, augmentent l'utilisation de la batterie et réduisent la durée de vie de cette dernière.

1. Lorsque vous activez la technologie Bluetooth pour la première fois, vous devez indiquer un nom pour votre appareil. Donnez un nom unique à votre appareil pour faciliter son identification si plusieurs appareils dotés de la technologie Bluetooth se trouvent à proximité.
2. Sélectionnez **Bluetooth** > **Activé**.
3. Sélectionnez **Visibilité de mon tél.** > **Visible par tous** ou **Définir une période**. Si vous sélectionnez **Définir une période**, vous devez définir la durée pendant laquelle votre appareil sera visible par d'autres personnes. Votre appareil et le nom que vous avez entré sont désormais visibles par les autres utilisateurs ayant des appareils dotés de la technologie Bluetooth.
4. Ouvrez l'application dans laquelle l'élément que vous souhaitez envoyer est stocké.
5. Sélectionnez l'élément, puis **Options** > **Envoyer** > **Par Bluetooth**. L'appareil recherche dans la portée les autres appareils utilisant la technologie Bluetooth et les répertorie.



Conseil : Si vous avez envoyé précédemment des données avec la technologie Bluetooth, une liste des résultats de recherche précédents s'affiche. Pour rechercher d'autres appareils Bluetooth, sélectionnez **Autres équips**.

6. Sélectionnez l'appareil auquel vous souhaitez vous connecter. Si l'autre équipement requiert une liaison préalablement à la transmission de données, vous êtes invité à saisir un code d'authentification.

Une fois la connexion établie, **Envoi de données en cours** s'affiche.

Le dossier Envoyés, figurant dans l'application Messagerie, ne stocke pas les messages envoyés à l'aide de la connectivité Bluetooth.

Pour recevoir des données en utilisant une connexion Bluetooth, sélectionnez **Bluetooth** > **Activé** et **Visibilité de mon tél.** > **Visible par tous** pour recevoir des données provenant d'un appareil non lié, ou **Masqué** pour recevoir uniquement les données provenant d'un appareil lié. Lorsque vous recevez des données via une connexion Bluetooth, une sonnerie retentit et vous êtes invité à accepter ou à refuser le message qui contient ces données. Si vous acceptez, le message est placé dans le dossier Msgs reçus de l'application Messagerie.



Conseil : Vous pouvez accéder aux fichiers situés dans votre appareil ou sur la carte mémoire avec un accessoire compatible prenant en charge le service File Transfer Profile Client (par exemple, un ordinateur portable).

Une connexion Bluetooth est interrompue automatiquement après l'envoi ou la réception de données. Seul le logiciel Nokia PC Suite et certains accessoires, tels que les kits oreillette, peuvent maintenir une connexion même si elle n'est pas active.

Lier les équipements

Ouvrez l'onglet des appareils liés.

Avant d'établir la liaison, créez votre propre code d'authentification (de 1 à 16 chiffres), puis convenez avec l'utilisateur de l'autre équipement de l'utilisation du même code. Les appareils sans interface utilisateur possèdent un code d'authentification défini. Vous n'avez besoin du code d'authentification que lorsque vous connectez les appareils pour la première fois. Après la liaison, il est possible d'autoriser la connexion. La liaison et l'autorisation de connexion accélèrent et facilitent la connexion puisqu'il n'est plus nécessaire d'accepter une connexion entre des appareils liés à chaque établissement d'une connexion.

Le code d'authentification de l'accès SIM distant doit comporter 16 chiffres.

1. Sélectionnez **Options** > **Ajouter équipement**. L'appareil lance la recherche d'appareils Bluetooth se trouvant dans la portée. Si vous avez envoyé précédemment des données avec la technologie Bluetooth, une liste des résultats de recherche précédents s'affiche. Pour rechercher d'autres appareils Bluetooth, sélectionnez **Autres équipements**.
2. Sélectionnez l'appareil auquel vous voulez vous relier, puis entrez le code d'authentification. Le même code d'authentification doit également être saisi dans l'autre appareil.
3. Sélectionnez **Oui** pour établir automatiquement la connexion entre votre appareil et l'autre appareil ou **Non** pour confirmer la connexion manuellement à chaque tentative de connexion. Une fois la liaison établie, l'appareil est enregistré dans la page des équipements liés.

Pour donner un nom à l'appareil lié, sélectionnez **Options** > **Attribuer dénomination**. Le nom s'affiche uniquement sur votre appareil.

Pour supprimer une liaison, sélectionnez l'appareil dont vous voulez supprimer la liaison et **Options** > **Supprimer**. Pour supprimer toutes les liaisons, sélectionnez **Options** > **Tout supprimer**. Si vous annulez une liaison à un appareil alors qu'une connexion est établie avec cet appareil, la liaison est instantanément supprimée et la connexion est interrompue.

Pour permettre à un appareil lié de se connecter automatiquement à votre appareil, sélectionnez **Défini autorisé**. Les connexions entre votre appareil et l'autre appareil peuvent être établies à votre insu. Aucune acceptation ou autorisation n'est nécessaire. Utilisez ce statut pour vos propres équipements, comme un kit oreillette ou un ordinateur compatible, ou les appareils appartenant à une personne en qui vous avez confiance. Si vous souhaitez accepter les demandes de connexion des autres appareils une par une à chaque fois, sélectionnez **Défini non autorisé**.

Pour utiliser un accessoire audio Bluetooth tel que le kit oreillette ou le kit mains libres Bluetooth, vous devez lier votre appareil à cet accessoire. Reportez-vous au manuel d'utilisation de l'accessoire pour connaître le code d'authentification et obtenir d'autres instructions. Pour vous connecter à l'accessoire audio, activez-le. Certains accessoires audio se connectent automatiquement à votre appareil. Sinon, ouvrez l'onglet des appareils liés, faites défiler jusqu'à l'accessoire et sélectionnez **Options** > **Connexion à équipement audio**.

Conseils de sécurité

Si vous n'utilisez pas la connectivité Bluetooth, sélectionnez **Bluetooth** > **Désactivé** ou **Visibilité de mon tél.** > **Masqué**. Ne liez pas votre appareil à un équipement inconnu.

Témoins de connectivité Bluetooth

✎ La fonction Bluetooth est activée.

(✎) Lorsque l'icône clignote, votre appareil tente d'établir une connexion avec l'autre équipement. Lorsque l'icône est affichée en continu, la connexion Bluetooth est active.

■ SIM Access Profile

Lorsque l'appareil sans fil est en mode SIM distant, vous ne pouvez utiliser qu'un accessoire connecté compatible, tel qu'un kit de voiture, pour émettre ou recevoir vos appels. Dans ce mode, votre appareil sans fil n'émettra pas d'appels, à l'exception des appels aux numéros d'urgence programmés dans votre appareil. Pour émettre des appels depuis votre appareil, vous devrez d'abord quitter le mode SIM distant. Si l'appareil a été verrouillé, entrez d'abord le code de déverrouillage pour le déverrouiller. SIM Access Profile vous permet d'accéder à la carte SIM de votre appareil depuis un kit voiture compatible. Ainsi, vous n'avez pas besoin de disposer d'une carte SIM distincte pour accéder aux données de votre carte SIM et vous connecter au réseau GSM. Pour pouvoir utiliser SIM Access Profile, vous devez disposer des éléments suivants :

- Kit voiture compatible prenant en charge la technologie sans fil Bluetooth
- Carte SIM valide dans votre Nokia E90 Communicator

Connectivité

Pour en savoir plus sur les kits voiture et sur leur compatibilité avec votre Nokia E90 Communicator, consultez l'adresse www.nokia.com et le manuel d'utilisation de votre kit voiture.

Utiliser SIM Access Profile

1. Sélectionnez  > **Connectiv.** > **Bluetooth** > **Mode SIM distant** > **Activé.**
2. Activez Bluetooth sur le kit voiture.
3. Utilisez votre kit voiture pour lancer une recherche d'appareils compatibles. Pour plus d'informations, reportez-vous au manuel d'utilisation du kit voiture.
4. Sélectionnez votre Nokia E90 Communicator dans la liste des appareils compatibles.
5. Pour lier les appareils, entrez sur votre Nokia E90 Communicator le code d'authentification Bluetooth affiché sur l'écran du kit véhicule.



Conseil : Si vous avez déjà accédé à la carte SIM depuis le kit voiture avec le mode utilisateur actif, le kit recherche automatiquement un appareil équipé de cette carte. S'il détecte votre Nokia E90 Communicator et que l'autorisation automatique est activée, le kit voiture se connecte automatiquement au réseau GSM quand vous mettez le contact, dans votre voiture.

Même lorsque le mode SIM Access Profile distant est activé, vous pouvez utiliser les applications de l'appareil ne nécessitant pas de services réseau ou SIM.

Pour établir des connexions entre votre appareil et le kit voiture sans acceptation ou autorisation spécifique, sélectionnez  > **Connectiv.** > **Bluetooth** et ouvrez l'onglet des appareils liés. Faites défiler jusqu'au kit voiture, appuyez sur la touche de défilement et entrez le code d'authentification Bluetooth. Lorsque l'appareil demande si vous l'autorisez à se connecter automatiquement, sélectionnez **Oui**. Si vous sélectionnez **Non**, chaque demande de connexion émise par cet appareil sera soumise à votre acceptation.

Pour mettre fin à la connexion SIM distante depuis votre appareil, sélectionnez  > **Connectiv.** > **Bluetooth** > **Mode SIM distant** > **Désactivé.**

■ Infrarouge

Ne dirigez pas les rayons infrarouges (IR) vers les yeux d'une personne et veillez à ce qu'ils ne soient pas en interférence avec d'autres appareils émettant des rayons infrarouges. Cet appareil est un produit laser de Classe 1.

Vous pouvez connecter deux appareils par infrarouge et transférer des données par ce biais. La fonction infrarouge vous permet de transférer des données telles que cartes de visite, notes d'agenda et fichiers multimédia vers un appareil compatible.

Envoyer et recevoir des données

1. Vérifiez que les ports infrarouges des appareils sont dirigés l'un vers l'autre. Le positionnement des appareils est plus important que l'angle ou la distance qui les sépare.
2. Sélectionnez  > **Connectiv.** > **Infrarouge** pour activer l'infrarouge sur votre appareil.
3. Activez la fonction infrarouge sur l'autre appareil et attendez quelques secondes afin que la connexion infrarouge soit établie.
4. Recherchez le fichier voulu dans une application ou dans le Gestionnaire de fichiers, puis sélectionnez **Options** > **Envoyer** > **Par infrarouge.**

Si le transfert de données ne démarre pas dans la minute qui suit l'activation du port infrarouge, la connexion est interrompue et doit être réactivée.

Tous les éléments reçus via infrarouge sont placés dans le dossier Msgs reçus, dans Messagerie.

Si vous écartez les appareils l'un de l'autre, la connexion est interrompue ; toutefois, le faisceau infrarouge reste actif sur votre appareil jusqu'à ce que vous le désactiviez.

■ Points d'accès Internet

On désigne sous le nom de point d'accès l'endroit où votre appareil se connecte au réseau. Avant de pouvoir utiliser des services d'e-mail et multimédia ou de vous connecter à Internet et parcourir des pages Web, vous devez définir le point d'accès Internet pour ces services. Selon les sites auxquels vous souhaitez accéder, vous devrez peut-être configurer plusieurs points d'accès Internet. Par exemple, naviguer sur Internet peut nécessiter un point d'accès et accéder à l'intranet de votre entreprise peut en nécessiter un autre. Pour que vous puissiez vous connecter à Internet via GPRS, il se peut que votre appareil doive comporter des paramètres de point d'accès Internet par défaut prédéfinis.

Lorsque vous allumez votre appareil pour la première fois, les points d'accès peuvent être configurés automatiquement à partir des informations du prestataire de services figurant dans votre carte SIM. Vous pouvez également recevoir les paramètres de point d'accès dans un message envoyé par votre prestataire de services. Le nombre de paramètres que vous devez entrer vous-même peut ainsi être réduit.

Les options disponibles peuvent varier. Certains des points d'accès (ou la totalité d'entre eux) peuvent être prédéfinis sur l'appareil par votre prestataire de services. Il n'est pas toujours possible d'ajouter, de modifier ou de supprimer des points

d'accès. Contactez votre prestataire de services et votre fournisseur de services de courrier pour plus d'informations à propos des points d'accès et de leurs paramètres.

Configurer un point d'accès Internet pour les appels de données

1. Sélectionnez **Outils** > **Paramètres** > **Connexion** > **Points d'accès**.
2. Sélectionnez **Options** > **Nouveau point d'accès** pour créer un nouveau point d'accès ou choisissez un point d'accès existant dans la liste, puis sélectionnez **Options** > **Dupliquer point d'accès** pour utiliser ce point d'accès comme base pour en créer un nouveau.
3. Définissez les paramètres suivants.
 - **Nom de connexion** — Donnez un nom descriptif à la connexion.
 - **Porteuse de données** — Sélectionnez **Appel de données** ou **Haut débit (GSM)**.
 - **N° d'appel serveur** — Saisissez le numéro de téléphone du modem correspondant au point d'accès. Utilisez + avant les numéros internationaux.
 - **Nom d'utilisateur** — Saisissez votre nom d'utilisateur si cela est requis par le prestataire de services. Le nom d'utilisateur est généralement sensible à la casse et attribué par le prestataire de services.
 - **Mot de passe** — Sélectionnez **Demander** pour saisir votre mot de passe chaque fois que vous vous connectez à un serveur ou **Ne pas demander** pour enregistrer le mot de passe dans l'appareil et automatiser ainsi la procédure de connexion.
 - **Mot de passe** — Saisissez votre mot de passe si cela est requis par le prestataire de services. Le mot de passe est généralement sensible à la casse et attribué par le prestataire de services.
 - **Authentification** — Sélectionnez **Sécurisée** pour envoyer systématiquement votre mot de passe sous forme cryptée ou **Normale** pour l'envoyer sous forme cryptée lorsque cela est possible.
 - **Page de démarrage** — Entrez l'adresse Web de la page à afficher comme page d'accueil lorsque vous utilisez ce point d'accès.
 - **Type appel données** — Choisissez **Analogique**, **RNIS v.110** ou **RNIS v.120**.
 - **Débit données maximum** — Sélectionnez la limite à appliquer à la vitesse de transfert. Si vous sélectionnez **Automatique**, la vitesse de transfert des données est déterminée par le réseau et peut être affectée par le trafic du réseau. Certains prestataires de services peuvent facturer davantage pour des vitesses de données plus élevées.
4. Après avoir défini les paramètres de base, sélectionnez **Options** > **Paramètres avancés** pour définir les paramètres avancés ou **Retour** pour enregistrer les paramètres et quitter.

Paramètres avancés de point d'accès Internet pour les appels de données

Après avoir paramétré un point d'accès Internet de base pour un **Appel de données** ou le **Haut débit (GSM)**, sélectionnez **Options** > **Paramètres avancés** et définissez les paramètres avancés suivants :

- **Paramètres IPv4** — Entrez les adresses de serveur de noms et IP de l'appareil pour le protocole Internet IPv4.
- **Paramètres IPv6** — Entrez les adresses de serveur de noms et IP de l'appareil pour le protocole Internet IPv6.
- **Adresse proxy** — Entrez l'adresse du serveur proxy.
- **N° de port proxy** — Entrez le numéro de port du serveur proxy. Les serveurs proxy, utilisés par certains prestataires, sont des serveurs intermédiaires entre un service de navigation et ses utilisateurs. Ils peuvent offrir une sécurité accrue et accélérer l'accès au service.
- **Utiliser rappel** — Sélectionnez **Oui** si votre connexion Internet utilise un service de rappel.
- **Type de rappel** — Sélectionnez **Utiliser n° du serveur** ou **Utiliser autre N°**, selon les instructions de votre prestataire de services.
- **Numéro de rappel** — Entrez le numéro de téléphone correspondant aux appels de données sur votre appareil et utilisé par le serveur de rappel.
- **Utiliser compression PPP** — Sélectionnez **Oui** pour accélérer le transfert de données, si cette option est prise en charge par le serveur PPP distant.
- **Utiliser script connexion** — Sélectionnez **Oui** si votre prestataire de services Internet nécessite un script de connexion ou si vous souhaitez automatiser votre connexion. Un script de connexion est une séquence d'instructions que le système suit lors du processus de connexion.
- **Script connexion** — Saisissez le script de connexion. Ce paramètre n'est accessible que si vous avez sélectionné **Utiliser script connexion** > **Oui**.
- **Chaîne initialis. modem** — Saisissez une chaîne de commande pour la configuration de la connexion, si cela est requis par votre prestataire de services.

Configurer un point d'accès Internet pour les données par paquets (GPRS)

1. Sélectionnez **Outils** > **Paramètres** > **Connexion** > **Points d'accès**.
2. Sélectionnez **Options** > **Nouveau point d'accès** pour créer un nouveau point d'accès ou choisissez un point d'accès existant dans la liste, puis sélectionnez **Options** > **Dupliquer point d'accès** pour utiliser ce point d'accès comme base pour en créer un nouveau.
3. Définissez les paramètres suivants.

Connectivité

- **Nom de connexion** — Donnez un nom descriptif à la connexion.
 - **Porteuse de données** — Sélectionnez **Données paquets**.
 - **Nom du point d'accès** — Donnez un nom au point d'accès. Le nom est habituellement fourni par votre prestataire de services.
 - **Nom d'utilisateur** — Saisissez votre nom d'utilisateur si cela est requis par le prestataire de services. Le nom d'utilisateur est généralement sensible à la casse et attribué par le prestataire de services.
 - **Mot de passe** — Sélectionnez **Demander** pour saisir votre mot de passe chaque fois que vous vous connectez à un serveur ou **Ne pas demander** pour enregistrer le mot de passe dans l'appareil et automatiser ainsi la procédure de connexion.
 - **Mot de passe** — Saisissez votre mot de passe si cela est requis par le prestataire de services. Le mot de passe est généralement sensible à la casse et attribué par le prestataire de services.
 - **Authentification** — Sélectionnez **Sécurisée** pour envoyer systématiquement votre mot de passe sous forme cryptée ou **Normale** pour l'envoyer sous forme cryptée lorsque cela est possible.
 - **Page de démarrage** — Entrez l'adresse Web de la page à afficher comme page d'accueil lorsque vous utilisez ce point d'accès.
4. Après avoir défini les paramètres, sélectionnez **Options** > **Paramètres avancés** pour définir les paramètres avancés ou **Retour** pour enregistrer les paramètres et quitter.

Paramètres avancés de point d'accès internet pour les données par paquets (GPRS)

Après avoir paramétré un point d'accès Internet de base pour les données par paquets (GPRS), sélectionnez **Options** > **Paramètres avancés** et définissez les paramètres avancés suivants :

- **Type de réseau** — Sélectionnez **IPv4** ou **IPv6** comme type de protocole Internet. Le protocole Internet définit la méthode de transfert des données entre votre appareil et le réseau.
- **Adresse IP téléphone** — Entrez l'adresse IP de votre appareil. Sélectionnez **Automatique** pour que le réseau fournisse l'adresse IP de l'appareil. Ce paramètre s'affiche uniquement si vous sélectionnez **Type de réseau** > **IPv4**.
- **Adresse DNS** — Entrez les adresses IP de l'**Adresse DNS primaire** et de l'**Adresse DNS secondaire** si cela est requis par le prestataire de services. Dans le cas contraire, les adresses des serveurs de noms sont fournies automatiquement.
- **Adresse proxy** — Entrez l'adresse du serveur proxy. Les serveurs proxy, utilisés par certains prestataires, sont des serveurs intermédiaires entre un service de navigation et ses utilisateurs. Ils peuvent offrir une sécurité accrue et accélérer l'accès au service.

12. Réseau WiFi (WLAN) local

Certaines législations, comme la législation française, imposent des restrictions concernant l'utilisation des réseaux WiFi. Pour plus d'informations, renseignez-vous auprès des autorités locales.

Votre appareil peut détecter un réseau WiFi et se connecter à celui-ci. Une connexion WiFi est possible si un réseau est disponible à l'endroit où vous vous trouvez et si votre appareil est connecté à ce réseau.

■ Voir Disponibilité d'un réseau WiFi

Pour que votre appareil indique si un réseau WiFi est disponible, sélectionnez  > **Outils** > **Paramètres** > **Connexion** > **LAN sans fil** > **Afficher la disp. WLAN**.

Si un réseau WiFi est disponible,  s'affiche à l'écran.

 **Conseil** : Vous pouvez également effectuer une recherche de réseaux.

■ Connexions WiFi

 **Important** : Activez toujours l'une des méthodes de cryptage disponibles pour améliorer la sécurité de votre connexion WiFi. L'utilisation du cryptage réduit le risque d'accès non autorisé à vos données.

Pour utiliser une connexion WiFi, vous devez créer un point d'accès Internet (IAP) dans un réseau WiFi. Utilisez le point d'accès pour les applications devant se connecter à Internet. Une connexion WiFi est établie lorsque vous créez une connexion de données en utilisant un point d'accès Internet de réseau WiFi. La connexion WiFi active s'interrompt lorsque vous mettez fin à la connexion de données. Vous pouvez également mettre fin à la connexion manuellement. Voir "[Gestionnaire de connexions](#)", p. 48.

Vous pouvez utiliser une connexion WiFi pendant un appel vocal ou lorsqu'une connexion de données par paquets est active. Vous ne pouvez être connecté qu'à un seul point d'accès WiFi à la fois, mais plusieurs applications peuvent utiliser le même point d'accès Internet.

Lorsque l'appareil est en mode Hors connexion, vous pouvez toujours utiliser une connexion WiFi (si un réseau est disponible). Veillez à respecter les normes de sécurité en vigueur lors de l'établissement et de l'utilisation d'une connexion WiFi.

Si vous déplacez l'appareil à un autre endroit dans le réseau WiFi et que vous êtes hors de portée d'un point d'accès WiFi, la fonctionnalité d'itinérance peut connecter automatiquement votre appareil à un autre point d'accès faisant partie du même réseau. Votre appareil peut rester connecté au réseau tant que vous vous trouvez à portée des points d'accès appartenant à celui-ci.

 **Conseil** : Pour vérifier l'adresse CAM unique qui identifie votre appareil, par exemple pour configurer l'adresse CAM de votre appareil pour un routeur WiFi, entrez *#62209526# en utilisant le clavier de l'appareil. L'adresse CAM s'affiche sur l'écran de l'appareil.

■ Assistant WiFi

Sélectionnez  > **Connectiv.** > **Assist. WLAN**.

L'assistant WiFi vous aide à trouver un réseau WiFi et à vous y connecter. Lorsque vous ouvrez l'application, votre appareil commence à rechercher les réseaux WiFi disponibles et en dresse une liste.

Pour mettre à jour la liste des réseaux WiFi disponibles, sélectionnez **Options** > **Actualiser**.

Pour commencer ou continuer la navigation sur le Web via le point d'accès WiFi, faites défiler jusqu'au réseau souhaité et sélectionnez **Options** > **Lancer la navig. Web** ou **Continuer navig. Web**.

Pour interrompre la connexion active au réseau WiFi, sélectionnez **Options** > **Déconnecter WLAN**.

Pour afficher les détails relatifs au réseau WiFi, sélectionnez **Options** > **Détails**.

Pour définir un point d'accès Internet au réseau WiFi choisi, sélectionnez **Options** > **Définir un pt d'accès**.

Activez toujours l'une des méthodes de cryptage disponibles pour améliorer la sécurité de votre connexion WiFi. L'utilisation du cryptage réduit le risque d'accès non autorisé à vos données.

Utiliser l'assistant en mode veille actif

En mode veille actif, l'assistant WiFi indique l'état de vos connexions WiFi et de vos recherches de réseaux. Pour afficher les options disponibles, faites défiler jusqu'à la ligne indiquant l'état puis appuyez sur la touche de défilement. Selon l'état indiqué, vous pouvez lancer le navigateur Web en utilisant une connexion WiFi, vous déconnecter d'un réseau WiFi, rechercher des réseaux WiFi, ou activer ou désactiver la recherche des réseaux.

Si la recherche des réseaux WiFi est désactivée et que vous n'êtes connecté à aucun réseau WiFi, [Recherche WLAN arrêtée](#) s'affiche en mode veille actif. Pour activer la recherche des réseaux et rechercher les réseaux WiFi disponibles, faites défiler jusqu'à la ligne qui affiche l'état puis appuyez sur la touche de défilement.

Pour lancer une recherche des réseaux WiFi disponibles, faites défiler jusqu'à la ligne qui affiche l'état, appuyez sur la touche de défilement et sélectionnez [Chercher un WLAN](#). Pour désactiver la recherche de réseaux WiFi, faites défiler jusqu'à la ligne qui affiche l'état, appuyez sur la touche de défilement et sélectionnez [Arrêter rech. WLAN](#).

Lorsque [Lancer la navig. Web](#) est sélectionné, l'assistant WiFi crée automatiquement un point d'accès Internet pour le réseau WiFi sélectionné. Le point d'accès peut également être utilisé avec d'autres applications nécessitant une connexion WiFi.

Si vous sélectionnez un réseau WiFi sécurisé, vous êtes invité à entrer les codes d'authentification appropriés. Pour vous connecter à un réseau masqué, vous devez entrer l'identificateur de service masqué (SSID) correct.

■ Points d'accès WiFi

Pour rechercher les réseaux WiFi disponibles dans la zone, sélectionnez [☰](#) > [Connectiv.](#) > [Assist. WLAN](#). Pour créer un point d'accès Internet dans un réseau WiFi, sélectionnez [Options](#) > [Définir un pt d'accès](#). Pour afficher les détails d'un réseau affiché dans la liste, sélectionnez [Options](#) > [Détails](#).

Lorsqu'une application vous demande de sélectionner un point d'accès, sélectionnez celui que vous avez créé. Vous pouvez également créer un point d'accès Internet en sélectionnant [Chercher un WLAN](#) ou utiliser le Gestionnaire de connexions pour créer des points d'accès Internet. [Voir "Gestionnaire de connexions", p. 48.](#)

■ Configurer manuellement un point d'accès Internet pour le WiFi

1. Sélectionnez [☰](#) > [Outils](#) > [Paramètres](#) > [Connexion](#) > [Points d'accès](#).
2. Sélectionnez [Options](#) > [Nouveau point d'accès](#) pour créer un nouveau point d'accès ou choisissez un point d'accès existant dans la liste, puis sélectionnez [Options](#) > [Dupliquer point d'accès](#) pour utiliser ce point d'accès comme base pour en créer un nouveau.
3. Définissez les paramètres suivants.
 - [Nom de connexion](#) — Donnez un nom descriptif à la connexion.
 - [Porteuse de données](#) — Sélectionnez [WLAN](#).
 - [Nom du WLAN](#) — Pour entrer l'identificateur de service (SSID), c'est-à-dire le nom identifiant le réseau WiFi spécifique, sélectionnez [Entrer manuellement](#). Pour sélectionner le réseau dans la liste des réseaux WiFi disponibles, sélectionnez [Chercher noms rés..](#)
 - [Etat du réseau](#) — Sélectionnez [Masqué](#) si le réseau auquel vous voulez vous connecter est masqué ou [Public](#) s'il ne l'est pas.
 - [Mode WLAN](#) — Si vous sélectionnez [Infrastructure](#), les appareils peuvent communiquer entre eux et avec les appareils câblés d'un réseau LAN via un point d'accès WiFi. Si vous sélectionnez [Ad hoc](#), l'échange de données se fait directement entre les appareils, sans qu'un point d'accès WiFi soit nécessaire.
 - [Mode sécurité du WLAN](#) — Vous devez sélectionner le même mode de sécurité que celui utilisé pour le point d'accès WiFi. Si vous sélectionnez WEP (Wired Equivalent Privacy), 802.1x ou WPA/WPA2 (Wi-Fi Protected Access), vous devez également configurer les paramètres supplémentaires appropriés.
 - [Param. de sécurité WLAN](#) — Modifiez les paramètres de sécurité pour le [Mode sécurité du WLAN](#) sélectionné.
 - [Page de démarrage](#) — Entrez l'adresse Web de la page à afficher comme page d'accueil lorsque vous utilisez ce point d'accès.

■ Paramètres avancés de point d'accès Internet pour le WiFi

Après avoir paramétré un point d'accès Internet de base pour les connexions WiFi, sélectionnez [Options](#) > [Paramètres avancés](#) et définissez les paramètres avancés suivants :

- [Paramètres IPv4](#) — Entrez les adresses de serveur de noms et IP de l'appareil pour le protocole Internet IPv4.
- [Paramètres IPv6](#) — Sélectionnez ou entrez les adresses de serveur de noms pour le protocole Internet IPv6.
- [Canal ad hoc](#) — Le canal est en général choisi automatiquement. Pour entrer un numéro de canal (1 à 11) manuellement, sélectionnez [Défini par utilisateur](#).
- [Adresse proxy](#) — Entrez l'adresse du serveur proxy.
- [N° de port proxy](#) — Entrez le numéro de port du serveur proxy.

Les paramètres de modification disponibles peuvent varier. Contactez votre prestataire de services pour plus d'informations.

■ Paramètres WiFi

[Voir "Paramètres WiFi", p. 75.](#)

13. Internet

Sélectionnez  > **Web**.

Pour parcourir le Web (service réseau), vous devez configurer les paramètres de point d'accès Internet. Si vous utilisez des appels de données ou une connexion GPRS, votre réseau sans fil doit prendre en charge ces fonctionnalités et le service de données correspondant doit être activé pour votre carte SIM.

Pour connaître la disponibilité des services ainsi que leurs tarifs et les frais associés, contactez votre prestataire de services. Les prestataires vous indiquent également comment utiliser leurs services.

■ Points d'accès

Votre appareil peut avoir configuré automatiquement les paramètres de point d'accès Internet à partir de votre carte SIM. Si ce n'est pas le cas, contactez votre prestataire de services pour obtenir les paramètres appropriés.



Conseil : Vous pouvez recevoir les paramètres de point d'accès Internet sous la forme d'un SMS spécial envoyé par votre prestataire de services ou vous les procurer depuis ses pages Web.

Vous pouvez également saisir les paramètres de point d'accès Internet manuellement. [Voir "Points d'accès Internet", p. 51.](#)

■ Naviguer sur le Web

Pour naviguer sur le Web, sélectionnez un signet ou entrez manuellement une adresse web. N'utilisez que des services sûrs, offrant une sécurité et une protection appropriées contre les logiciels nuisibles.



Conseil : Lorsque vous commencez à saisir l'adresse, les adresses des pages précédemment visitées et correspondant à votre saisie apparaissent. Pour ouvrir une page, faites défiler jusqu'à son adresse et appuyez sur la touche de défilement.

Pour naviguer sur une page Web, utilisez la touche de défilement, qui apparaît comme un pointeur sur la page. Lorsque vous passez le pointeur sur un lien, il prend la forme d'une main. Appuyez sur la touche de défilement pour ouvrir le lien. Dans une page Web, les nouveaux liens apparaissent généralement soulignés en bleu et les liens précédemment visités en violet. Les images qui jouent le rôle de liens sont entourées d'une bordure bleue.

Les adresses des pages que vous visitez sont enregistrées dans le dossier **Signets automat.**

■ Signets

Il se peut que votre appareil contienne des signets ou des liens préinstallés pointant vers des sites fournis par des tiers non affiliés à Nokia ou qu'il permette l'accès à ces sites. Nokia n'assume aucune responsabilité concernant ces sites. Si vous décidez d'accéder à ces sites, vous devez prendre les mêmes précautions en matière de sécurité et de contenu que pour tout autre site Internet.

Pour afficher une page Web marquée par un signet, faites défiler jusqu'à celui-ci et appuyez sur la touche de défilement.

Pour atteindre une autre page Web, sélectionnez **Options** > **Options navigation** > **Aller à adresse Web**, entrez l'adresse de la page et sélectionnez **Aller à**.

Pour organiser vos signets, sélectionnez **Options** > **Gestionnaire de signets** dans la vue Web principale. Vous pouvez déplacer et modifier des signets, et créer de nouveaux dossiers.

Pour ajouter un signet, sélectionnez **Options** > **Gestionnaire de signets** > **Ajouter signet** et définissez les options suivantes :

- **Nom** — Entrez un nom descriptif pour le signet.
- **Adresse** — Entrez l'adresse de la page Web.
- **Point d'accès** — Définissez le point d'accès à utiliser pour se connecter à la page Web.
- **Nom d'utilisateur** — Saisissez votre nom d'utilisateur si cela est requis par le prestataire de services.
- **Mot de passe** — Saisissez votre mot de passe si cela est requis par le prestataire de services.

■ Mettre fin à une connexion

Pour mettre fin à une connexion et afficher hors connexion la page du navigateur, sélectionnez **Options** > **Outils** > **Déconnexion**. Pour mettre fin à la connexion et fermer le navigateur, sélectionnez **Options** > **Quitter**.

■ Vider la mémoire cache

La mémoire cache est un emplacement de mémoire utilisé pour stocker temporairement les données. Si vous avez essayé d'accéder ou avez accédé à des informations confidentielles nécessitant l'utilisation d'un mot de passe, videz la mémoire cache après chaque utilisation. Les informations ou services auxquels vous avez accédé sont enregistrés dans la mémoire cache.

Pour vider la mémoire cache, sélectionnez [Options](#) > [Effac. don. confidentiel.](#) > [Vider le cache.](#)

■ Flux RSS et blogs

Sélectionnez > [Web](#) > [Flux RSS.](#)

Les flux RSS se composent généralement de gros titres et d'articles relatifs aux actualités ou à d'autres sujets. Le terme "blog", abréviation de "Weblog", est un journal de bord en ligne constamment réactualisé.

Pour télécharger un flux RSS ou un blog, faites défiler jusqu'à celui-ci et appuyez sur la touche de défilement.

Pour ajouter un flux RSS ou un blog, sélectionnez [Options](#) > [Gestion du flux](#) > [Nouveau flux.](#)

Pour modifier un flux RSS ou un blog, sélectionnez [Options](#) > [Gestion du flux](#) > [Modifier.](#)

■ Paramètres généraux

Sélectionnez [Options](#) > [Paramètres](#) > [Général](#) et définissez les options suivantes :

- **Point d'accès** — Sélectionnez le point d'accès à utiliser pour se connecter à la page Web.
- **Page d'accueil** — Sélectionnez la page que vous souhaitez voir s'afficher comme page d'accueil. Sélectionnez [Par défaut](#) pour utiliser la page d'accueil du point d'accès, [Définie par l'utilis.](#) pour saisir l'adresse de la page d'accueil, [Utilis. page actuelle](#) pour utiliser la page Web actuellement ouverte ou [Signets](#) pour utiliser la page des signets.
- **Mini plan** — Indiquez si vous souhaitez qu'un aperçu de la page apparaisse sous forme de miniature en haut de la page actuellement affichée.
- **Historique** — Indiquez si vous souhaitez que l'historique présente un aperçu des pages visitées sous forme de miniatures.
- **Script Java/ECMA** — Certaines pages Web peuvent comprendre des commandes de programme modifiant l'aspect de la page ou l'interaction entre celle-ci et les navigateurs. Pour rejeter l'utilisation de ce type de script, sélectionnez [Désactivé](#) (par exemple, si des incidents se produisent lors des téléchargements).
- **Avertissement sécurité** — Sélectionnez [Afficher](#) ou [Masquer](#) pour accepter ou non que des avertissements relatifs à la sécurité apparaissent pendant que vous naviguez.

■ Paramètres des pages

Sélectionnez [Options](#) > [Paramètres](#) > [Page](#) et définissez les options suivantes :

- **Charger photos et sons** — Sélectionnez [Non](#) pour charger les pages plus rapidement lorsque vous naviguez, en ne chargeant pas leurs images.
- **Taille de l'écran** — Sélectionnez [Plein écran](#) pour utiliser la totalité de la zone d'affichage pour visualiser les pages Web. Vous pouvez appuyer sur la touche écran gauche pour ouvrir [Options](#) et utiliser les diverses options disponibles tout en naviguant en mode plein écran.
- **Taille de police** — Sélectionnez la taille de police que vous souhaitez pour les pages Web affichées.
- **Volume** — Définissez un niveau de volume pour les sons de la page Web.
- **Bloquer fenêtre context.** — Indiquez si vous autorisez l'apparition de fenêtres contextuelles. Si certaines fenêtres contextuelles sont nécessaires, pour écrire des e-mails dans un système de mails basé sur le Web par exemple, en revanche, certaines peuvent comporter des publicités indésirables.
- **Encodage par défaut** — Sélectionnez l'encodage de caractère correspondant à votre langue.
- **Rafraîch. automatique** — Sélectionnez si vous souhaitez ou non que les pages Web se rechargent automatiquement.

■ Paramètres de confidentialité

Sélectionnez [Options](#) > [Paramètres](#) > [Confidentialité](#) et définissez les options suivantes :

- **Signets automatiques** — Sélectionnez [Activés](#) pour enregistrer l'adresse des pages Web que vous visitez automatiquement dans le dossier [Signets automat.](#). Pour masquer le dossier, sélectionnez [Cacher dossier.](#)
- **Enreg. donn. formulaire** — Sélectionnez si vous souhaitez ou non que les données de formulaires soient enregistrées sur les pages Web. Si vous désactivez ce paramètre, les données enregistrées précédemment sont supprimées.
- **Cookies** — Autorisez ou interdisez l'envoi et la réception de cookies. Les cookies sont des informations que collecte le serveur du réseau à propos des visites que vous effectuez sur les pages Web. Ils sont nécessaires lorsque vous effectuez des achats sur le Web (par exemple, pour mémoriser les articles que vous achetez jusqu'à la page du règlement). Cependant, il peut arriver que les informations soient utilisées à d'autres fins et que vous receviez, notamment, des publicités indésirables.
- **Envoi du n° de série** — Sélectionnez si vous souhaitez que le numéro de série (code IMEI) de votre appareil soit envoyé aux sites Web ou non.

■ Paramètres de flux RSS

Pour sélectionner si les flux RSS et les blogs doivent être mis à jour automatiquement, sélectionnez [Options](#) > [Paramètres](#) > [Flux RSS](#) > [Mises à jr automatiques.](#)

14. Système de positionnement global (GPS)

Sélectionnez [GPS](#) > [GPS](#).

Le GPS (système de positionnement global) est un système de radionavigation mondial comprenant 24 satellites et leurs stations au sol qui contrôlent le fonctionnement des satellites.

Un terminal GPS (tel que le récepteur GPS du Nokia E90 Communicator) reçoit des signaux radio de faible puissance des satellites et mesure le temps de parcours des signaux. Sur la base de ce temps de parcours, le module GPS peut calculer sa position avec une précision de quelques mètres.

Les coordonnées sont exprimées en degrés et en degrés décimaux, en utilisant le système de coordonnées WGS-84.

Le système de positionnement global (GPS) est géré par le gouvernement américain, qui est seul responsable de la précision et de la maintenance du système. L'exactitude des données de positionnement peut être affectée par les réglages de satellites GPS effectués par le gouvernement américain. Ces réglages sont soumis aux dispositions légales de la Civil GPS Policy et du Federal Radionavigation Plan du Ministère de la défense américain. L'exactitude des données peut également être altérée par une position défavorable des satellites. La disponibilité et la qualité des signaux GPS peuvent être altérées par votre situation géographique, par des bâtiments et des obstacles naturels ainsi que par des conditions météorologiques défavorables. Le récepteur GPS ne doit être utilisé qu'à l'extérieur pour permettre la réception des signaux GPS.

Le GPS ne doit être utilisé que comme aide à la navigation. Cette technologie ne convient pas pour la navigation précise. Ne comptez jamais exclusivement sur les données de positionnement du récepteur GPS pour le positionnement ou la navigation.

La précision de la fonction d'évaluation de la distance parcourue est limitée et des erreurs d'arrondi peuvent se produire. La précision peut également être affectée par la disponibilité et la qualité des signaux GPS.

■ Nokia Maps

Sélectionnez [GPS](#) > [GPS](#) > [Cartes](#).

Avec l'application Maps (Cartes), vous pouvez voir votre position actuelle sur la carte, parcourir les cartes de différents pays et villes, rechercher des adresses et différents sites intéressants, planifier vos itinéraires d'un lieu à un autre, enregistrer des lieux comme repères et les transférer vers des appareils compatibles. Vous pouvez aussi acheter des services supplémentaires, comme des guides et un service de navigation pas à pas utilisant l'assistance vocale.

Lorsque vous utilisez l'application Maps pour la première fois, vous devrez peut-être définir un point d'accès Internet pour le téléchargement de cartes correspondant à votre position actuelle. Pour modifier le point d'accès par défaut plus tard, sélectionnez [Options](#) > [Paramètres](#) > [Réseau](#) > [Point d'accès par défaut](#).

Presque toutes les cartes numérisées sont inexactes et dans une certaine mesure incomplètes. Ne comptez jamais exclusivement sur les cartes fournies pour cet appareil.

Télécharger des cartes

Lorsque vous naviguez sur la carte à l'écran, par exemple si vous changez de pays, une nouvelle carte est téléchargée automatiquement. Ces cartes téléchargées par l'application sont gratuites, mais le téléchargement peut impliquer la transmission d'une grande quantité de données par le réseau de votre prestataire de services. Pour plus d'informations sur les frais de transmission des données, contactez votre prestataire de services.

Vous pouvez visualiser la quantité de données transférées grâce au compteur de données (Ko) affiché à l'écran. Le compteur affiche le volume du trafic sur le réseau lorsque vous naviguez sur des cartes, planifiez des itinéraires ou cherchez des lieux en ligne.

Pour empêcher l'appareil de télécharger automatiquement les cartes par Internet, par exemple lorsque vous vous trouvez en dehors de votre réseau cellulaire abonné, sélectionnez [Options](#) > [Paramètres](#) > [Réseau](#) > [Utiliser le réseau](#) > [Désactivé](#).

Pour recevoir une notification lorsque votre appareil s'enregistre auprès d'un réseau autre que votre réseau cellulaire abonné, sélectionnez [Options](#) > [Paramètres](#) > [Réseau](#) > [Avertis. itinérance](#) > [Activé](#).

Pour définir la taille de la mémoire cache utilisée pour l'enregistrement des cartes ou des fichiers d'assistance vocale, sélectionnez [Options](#) > [Paramètres](#) > [Réseau](#) > [Util. max. carte mém. \(%\)](#). Cette option n'est disponible que si une carte mémoire compatible est insérée. Lorsque la mémoire est pleine, les données cartographiques les plus anciennes sont supprimées. La mémoire cache ne peut pas être vidée.

Nokia Map Loader

Nokia Map Loader (téléchargeur de cartes) est un logiciel PC qui vous permet de télécharger et d'installer depuis Internet les cartes de différents pays sur votre appareil ou sur une carte mémoire compatible (si elle est insérée). Vous pouvez également l'utiliser pour télécharger les fichiers d'assistance vocale pour la navigation pas à pas.

Pour utiliser Nokia Map Loader, vous devez d'abord l'installer sur un PC compatible. Vous pouvez télécharger le logiciel PC sur Internet à l'adresse www.nokia.com/maps.

Système de positionnement global (GPS)

Vous devez utiliser Nokia Maps avant d'utiliser Nokia Map Loader. Nokia Map Loader utilise l'historique de l'application Maps pour vérifier la version des cartes à télécharger.

Après avoir installé le logiciel sur votre PC, pour télécharger des cartes, procédez comme suit :

1. Connectez votre appareil au PC en utilisant un câble de données USB compatible.
2. Ouvrez Nokia Map Loader sur votre PC. Nokia Map Loader vérifie la version des cartes à télécharger.
3. Sélectionnez les cartes ou les fichiers d'assistance vocale voulus, puis téléchargez-les et installez-les sur votre appareil.

Informations satellite

Le témoin GPS  s'affiche à l'écran lorsque vous naviguez sur des cartes. Lorsque l'appareil essaie d'établir une connexion GPS, les cercles sont jaunes et l'icône clignote. Lorsque l'appareil reçoit assez de données des satellites pour calculer les coordonnées de votre position actuelle, l'icône arrête de clignoter et devient verte.

Pour savoir combien de satellites votre appareil a trouvés et s'il reçoit des signaux de la part de ces satellites, sélectionnez [Options](#) > [Options de la carte](#) > [Informations satellite](#).

Si votre appareil a trouvé des satellites, chaque satellite est représenté par une barre dans la zone d'informations satellite. Plus la barre est longue, plus le signal satellite est puissant. Lorsque votre appareil a reçu assez de données du signal satellite pour calculer les coordonnées de votre position, la barre devient noire.

Initialement, votre appareil doit recevoir des signaux d'au moins quatre satellites pour être capable de calculer les coordonnées de votre position. Lorsque le calcul initial a été effectué, il peut être possible de continuer à calculer les coordonnées de votre position avec trois satellites. Cependant, le calcul est généralement plus précis lorsque l'appareil trouve un plus grand nombre de satellites.

Naviguer dans les cartes

La couverture cartographique varie selon les pays.

Lorsque vous ouvrez l'application Maps, celle-ci effectue un zoom sur la position enregistrée lors de votre dernière session. Si aucune position n'avait été enregistrée lors de la dernière session, l'application Maps effectue un zoom sur la capitale du pays dans lequel vous vous trouvez, selon les informations que l'appareil reçoit depuis le réseau cellulaire. En même temps, la carte du lieu est téléchargée si elle ne l'a pas déjà été lors d'une session précédente.

Pour établir une connexion GPS et effectuer un zoom sur votre position actuelle, sélectionnez [Options](#) > [Chercher un lieu](#) > [Position GPS \[0\]](#), ou appuyez sur la touche 0. Votre position actuelle est indiquée sur la carte par .

Pour vous déplacer sur la carte, faites défiler vers le haut, le bas, la gauche ou la droite.

Pour basculer entre la vue en 2D et la vue en 3D, sélectionnez [Options](#) > [Options de la carte](#) > [2D/3D](#).

Pour rechercher un lieu, sélectionnez [Options](#) > [Chercher un lieu](#).

Pour utiliser un lieu sur la carte, par exemple comme point de départ pour une recherche dans les environs, pour planifier un itinéraire, pour consulter ses détails ou commencer la navigation (service supplémentaire), appuyez sur la touche de défilement et sélectionnez l'option voulue.

Pour effectuer un zoom avant ou arrière, appuyez sur * ou sur #.

Pour définir le type de site intéressant à afficher sur la carte, sélectionnez [Options](#) > [Options de la carte](#) > [Catégories](#).

Pour faire une capture d'écran de votre position, sélectionnez [Enregistrer](#) > [En tant qu'image](#). La copie est alors enregistrée dans la Galerie.

Pour enregistrer une position comme un repère, appuyez sur la touche de défilement et sélectionnez [Enregistrer](#) > [Comme pt de repère](#).

Pour afficher les repères enregistrés, sélectionnez [Options](#) > [Chercher un lieu](#) > [Point de repère](#).

Pour transférer un repère vers un appareil compatible, appuyez sur la touche de défilement et sélectionnez [Envoyer](#). Si vous envoyez le repère dans un message texte, les informations sont converties en texte normal.

Pour ajuster les paramètres de réseau, de guidage et les paramètres généraux, sélectionnez [Options](#) > [Paramètres](#).

Rechercher les lieux

Pour afficher les sites intéressants proches de votre position actuelle ou d'autres lieux sur la carte, sélectionnez [Options](#) > [Chercher un lieu](#) > [Proche](#) et une catégorie.

Pour rechercher un site intéressant par son nom, sélectionnez [Options](#) > [Chercher un lieu](#) > [Rech. mot-clé](#) ou saisissez les premières lettres du nom, puis sélectionnez [Chercher](#).

Pour rechercher un lieu par son adresse, sélectionnez [Options](#) > [Chercher un lieu](#) > [Par adresse](#). Vous devez saisir la ville et le pays. Pour utiliser une adresse que vous avez enregistrée dans une fiche de contact dans Contacts, sélectionnez [Options](#) > [Chercher un lieu](#) > [Par adresse](#) > [Options](#) > [Sélect. depuis Contact](#).

Système de positionnement global (GPS)

Pour afficher le résultat de la recherche sur la carte, appuyez sur la touche de défilement et sélectionnez [Afficher sur la carte](#).

Pour afficher une liste de vos positions précédentes, sélectionnez [Options](#) > [Chercher un lieu](#) > [Récents](#).

Planifier un itinéraire

1. Pour planifier un itinéraire d'un lieu à un autre, faites défiler jusqu'à un point sur la carte, appuyez sur la touche de défilement et sélectionnez [Itinéraire depuis](#).
2. Faites défiler jusqu'à [Sélectionner](#), puis sélectionnez [Options](#) > [Sélectionner](#) et l'option voulue. Pour ajuster les paramètres de guidage, tels que le mode de transport, sélectionnez [Options](#) > [Paramètres](#) > [Guidage](#).
3. Pour sélectionner la destination, faites défiler jusqu'à [A](#), puis sélectionnez [Options](#) > [Sélectionner](#) et l'option voulue.
4. Pour afficher l'itinéraire, sélectionnez [Options](#) > [Afficher l'itinéraire](#). L'itinéraire est calculé en utilisant les paramètres de guidage sélectionnés.

Pour afficher l'itinéraire sur la carte, sélectionnez [Options](#) > [Afficher sur la carte](#).

Pour lancer une simulation de l'itinéraire, sélectionnez [Options](#) > [Démarrer la simulation](#).



Conseil : Vous pouvez également utiliser l'application Maps avec un récepteur GPS disposant d'une connexion Bluetooth. Par exemple, dans un véhicule, un récepteur GPS externe peut être positionné à un endroit où le ciel est bien visible. Activez l'utilisation d'un récepteur GPS externe dans les paramètres de positionnement.

Services supplémentaires pour Maps

Vous pouvez acheter un service de navigation pas à pas utilisant l'assistance vocale, que vous pourrez utiliser dans l'application Maps. Vous pouvez également acheter et télécharger différents types de guides, tels que des guides de villes et des guides de voyage, pour différentes villes. Les guides téléchargés sont automatiquement enregistrés sur votre appareil.

La licence que vous achetez pour un guide ou un service de navigation est liée à votre appareil et ne peut pas être transférée vers un autre appareil.

Navigation

Pour acheter un service de navigation utilisant l'assistance vocale, sélectionnez [Options](#) > [Services supplément.](#) > [Ajouter navig.](#)

Après avoir créé un itinéraire dans Maps, pour commencer à naviguer vers la destination souhaitée avec le GPS et en utilisant l'assistance vocale, sélectionnez [Options](#) > [Démarrer la navigation](#). Vous pouvez également commencer la navigation en sélectionnant un lieu sur la carte ou dans une liste de résultats puis [Naviguer vers](#).

Lorsque vous utilisez la navigation pour la première fois, vous devez sélectionner la langue de l'assistance vocale et télécharger les fichiers correspondants pour la langue sélectionnée. Vous pouvez également télécharger des fichiers d'assistance vocale avec Nokia Map Loader. Pour modifier la langue plus tard, dans l'écran principal de l'application Maps, sélectionnez [Options](#) > [Paramètres](#) > [Généralités](#) > [Guidage vocal](#).

Pour effacer l'itinéraire créé et en suivre un autre, sélectionnez [Options](#) > [Itinéraire bis](#).

Pour afficher uniquement les prochains changements de direction et masquer la carte, sélectionnez [Options](#) > [Options de la carte](#) > [Mode flèches](#).

Pour arrêter la navigation, sélectionnez [Options](#) > [Arrêter la navigation](#).

Guides

Pour acheter et télécharger des guides, sélectionnez [Options](#) > [Services supplément.](#) > [Guides](#). Les guides fournissent des informations sur les attractions, les restaurants, les hôtels et les autres sites intéressants. Pour pouvoir les utiliser, vous devez télécharger et acheter les guides.

Pour télécharger un nouveau guide dans votre appareil, faites défiler jusqu'à l'onglet des guides les plus proches ou celui de tous les guides et sélectionnez le guide souhaité puis [OK](#). Le processus d'achat se lance automatiquement. Vous pouvez payer les guides par carte de crédit ou faire facturer le montant dû sur votre facture téléphonique, si cette option est prise en charge par votre prestataire de services cellulaires.

Pour confirmer l'achat, sélectionnez [OK](#) deux fois. Pour recevoir une confirmation d'achat par e-mail, entrez votre nom et votre adresse e-mail, puis sélectionnez [OK](#).

Pour naviguer dans un guide téléchargé, faites défiler jusqu'à l'onglet "Mes guides", puis sélectionnez un guide et une sous-catégorie le cas échéant.

■ Données GPS

Cette fonctionnalité n'est pas conçue pour prendre en charge les demandes de positionnement pour les appels correspondants. Contactez votre prestataire de services pour plus d'informations sur la conformité de votre téléphone vis-à-vis de la réglementation nationale en vigueur en matière de services d'appels d'urgence basés sur le positionnement.

Système de positionnement global (GPS)

Le GPS ne doit être utilisé que comme aide à la navigation. Cette technologie ne convient pas pour la navigation précise. Ne comptez jamais exclusivement sur les données de positionnement du récepteur GPS pour le positionnement ou la navigation.

Sélectionnez [☰](#) > [GPS](#) > [Données GPS](#).

Avec les données GPS, vous pouvez visualiser l'endroit où vous vous trouvez, rechercher votre itinéraire jusqu'à l'endroit de votre choix et connaître la distance entre deux points.

Sélectionnez [Navigation](#) pour afficher les informations de navigation relatives à votre destination, [Position](#) pour afficher des informations de positionnement relatives à l'endroit où vous vous trouvez, ou [Lgr traj.](#) pour afficher les informations de votre voyage (comme la distance parcourue et la durée écoulée, ainsi que votre vitesse moyenne et votre vitesse maximale, par exemple).

L'application doit recevoir des informations de positionnement provenant de trois satellites au minimum pour être utilisable comme aide au déplacement.

Pour sélectionner une méthode de positionnement afin de détecter la position de votre appareil, sélectionnez [Options](#) > [Param. positionnement](#), faites défiler jusqu'à la méthode de positionnement souhaitée et sélectionnez [Options](#) > [Activer](#).

Pour vérifier la puissance de signal des satellites qui vous fournissent les informations de positionnement nécessaires à la navigation, ouvrez l'une des trois vues et sélectionnez [Options](#) > [Etat du satellite](#).

Pour définir un repère ou un lieu comme destination de votre voyage, sélectionnez [Navigation](#) > [Options](#) > [Définir destination](#). Vous pouvez également entrer les coordonnées de latitude et de longitude de votre destination.

Pour supprimer la destination définie pour votre voyage, sélectionnez [Navigation](#) > [Options](#) > [Arrêter navigation](#).

Pour enregistrer votre position actuelle en tant que repère, sélectionnez [Navigation](#) ou [Position](#) et [Options](#) > [Enregistrer position](#).

Pour activer le compteur kilométrique, sélectionnez [Lgr traj.](#) > [Options](#) > [Démarrer](#). Pour désactiver le compteur kilométrique, sélectionnez [Options](#) > [Arrêter](#).

Pour réinitialiser tous les champs et recommencer le calcul de l'itinéraire, sélectionnez [Lgr traj.](#) > [Options](#) > [Redémarrer](#).

Pour changer le système de mesure en cours d'utilisation, sélectionnez [Options](#) > [Paramètres](#) > [Système de mesure](#) > [Métrique](#) ou [Britannique](#).

Pour indiquer l'étalonnage applicable et corriger ainsi les valeurs d'altitude fournies par les satellites de positionnement, sélectionnez [Options](#) > [Paramètres](#) > [Etalonnage altitude](#).

■ Repères

Sélectionnez [☰](#) > [GPS](#) > [Repères](#).

Les repères correspondent aux coordonnées d'emplacements géographiques que vous pouvez enregistrer sur votre appareil pour usage ultérieur dans différents services. Vous pouvez créer des repères à l'aide d'un réseau ou du récepteur GPS interne de votre appareil (service réseau).

Pour créer un repère, sélectionnez [Options](#) > [Nouveau repère](#). Sélectionnez [Position actuelle](#) pour demander au réseau les coordonnées de latitude et de longitude correspondant à l'endroit où vous vous trouvez, [Utiliser la carte](#) pour choisir un lieu sur la carte ou [Entrer manuellement](#) pour indiquer les informations de localisation nécessaires (comme le nom, la catégorie, l'adresse, la latitude, la longitude et l'altitude).

Pour afficher un point de repère sur une carte, sélectionnez [Options](#) > [Afficher sur la carte](#).

Modifier les repères

Pour modifier un repère, sélectionnez [Options](#) > [Modifier](#) > [Options](#), puis choisissez l'une des options suivantes :

- [Choisir catégories](#) — Classez le repère dans un groupe de repères similaires. Sélectionnez une catégorie pour modifier les informations de localisation (comme le nom, la catégorie, l'adresse, la latitude, la longitude et l'altitude).
- [Récup. position actuelle](#) — Demandez et insérez automatiquement les coordonnées de latitude et de longitude géographiques afin de créer un repère correspondant à l'endroit où vous vous trouvez.
- [Supprimer](#) — Supprimez le point de repère.
- [Icône de repère](#) — Modifiez l'icône représentant le repère.
- [Afficher sur la carte](#) — Affichez le point de repère sur la carte.
- [Envoyer](#) — Envoyez le repère vers des appareils compatibles.
- [Options de modification](#) — Modifiez les numéros de téléphone et les adresses URL attribués au point de repère.
- [Langue d'écriture](#) — Pour changer la langue d'écriture.

Catégories de repères

Vous pouvez afficher les catégories de repères de deux manières : sous la forme d'une liste regroupant soit les catégories qui contiennent des repères, soit celles qui sont disponibles sur votre appareil.

Système de positionnement global (GPS)

Pour afficher les repères que contient une catégorie, faites défiler jusqu'à celle-ci et appuyez sur la touche de défilement.

Pour créer une catégorie, sélectionnez **Options** > **Modifier catégories** > **Options** > **Nouvelle catégorie**.

Pour déplacer un repère d'une catégorie à une autre, ouvrez l'onglet des repères, sélectionnez le repère voulu, puis sélectionnez **Options** > **Ajouter à catégorie**. Sélectionnez l'ancienne catégorie pour enlever la marque en regard de celle-ci. Sélectionnez la ou les catégories auxquelles vous voulez ajouter le repère. Sélectionnez **Accepter**.

Recevoir des repères

Sélectionnez  > **Messagerie**.

Ouvrez un message contenant un repère envoyé par un autre appareil. Faites défiler jusqu'au repère et appuyez sur la touche de défilement.

Pour enregistrer le repère sur votre appareil, sélectionnez **Options** > **Enregistrer**.

Pour transférer le repère vers des appareils compatibles, sélectionnez **Options** > **Envoyer**.

Pour afficher le point de repère reçu sur la carte, sélectionnez **Options** > **Afficher sur la carte**.

Pour savoir comment naviguer jusqu'au repère reçu, sélectionnez **Options** > **Afficher l'itinéraire**.

15. Applications vocales professionnelles

■ Chat vocal (Push-to-Talk)

Sélectionnez [☰](#) > [Connectiv.](#) > [PTT.](#)

Le Push-To-Talk ou PTT (service réseau), qui fournit une communication vocale directe, est activé par simple pression sur une touche. Avec ce service, vous pouvez utiliser votre appareil comme un talkie-walkie.

Vous pouvez l'utiliser pour parler avec une seule personne ou avec un groupe, ou pour rejoindre un canal. Un canal est semblable à un espace de discussion : vous pouvez appeler le canal pour voir si une personne donnée est en ligne. L'appel du canal n'alerte pas les autres utilisateurs ; les utilisateurs rejoignent simplement le canal et commencent à converser entre eux.

Dans les communications Push-To-Talk, une personne parle pendant que les autres écoutent à l'aide du haut-parleur intégré. Chaque personne parle à tour de rôle. Comme une seule personne peut parler à la fois, le temps de parole accordé à chacun est limité. Pour plus de détails sur le temps de parole utilisé sur votre réseau, contactez votre prestataire de services.

Avant de pouvoir utiliser le PTT, vous devez définir le point d'accès et les paramètres Push-To-Talk. Vous pouvez recevoir ces paramètres dans un message envoyé par un prestataire de services offrant le Push-To-Talk.

Les appels téléphoniques sont prioritaires sur les activités Push-To-Talk.

Paramètres Push-To-Talk

Sélectionnez [Options](#) > [Paramètres](#), puis sélectionnez [Paramètres utilisateur](#) pour définir vos préférences de Push-To-Talk ou [Paramètres de connexion](#) pour changer les détails de la connexion. Contactez votre prestataire de services pour obtenir les paramètres appropriés.

Les paramètres de modification disponibles peuvent varier.

Se connecter au service Push-To-Talk

Si vous avez activé [Ouverture application](#) dans [Paramètres utilisateur](#), Push-To-Talk se connecte automatiquement au service au démarrage. Sinon, vous devez vous connecter manuellement.

Pour vous connecter manuellement au service Push-To-Talk, sélectionnez [Options](#) > [Se connecter au PTT.](#)

Lorsque le paramètre [Type de sonnerie](#) de votre appareil est défini à [Un seul bip](#) ou [Silencieuse](#) ou si un appel téléphonique est en cours, vous ne pouvez ni émettre ni recevoir d'appels Push-To-Talk.

Émettre un appel Push-To-Talk



Avertissement : Ne placez pas l'appareil près de l'oreille lorsque vous utilisez le haut-parleur car le volume risque d'être extrêmement fort.

Pour émettre un appel Push-To-Talk, sélectionnez [Options](#) > [Contacts](#), sélectionnez un ou plusieurs contacts de la liste, puis appuyez sur la touche vocale. N'oubliez pas de tenir l'appareil face à vous pendant un appel Push-To-Talk de façon à pouvoir visualiser l'écran. L'écran vous indique à quel moment vous pouvez parler. Parlez au niveau du microphone et ne couvrez pas le haut-parleur avec vos mains. Maintenez la touche vocale appuyée pendant tout le temps où vous parlez. Lorsque vous avez terminé de parler, relâchez la touche.

Pour mettre fin à l'appel Push-To-Talk, appuyez sur la touche de fin.

Lorsque vous recevez un appel Push-To-Talk, appuyez sur la touche d'appel pour répondre ou sur la touche de fin pour rejeter l'appel.

Gérer les contacts PTT

Pour afficher, ajouter, modifier, supprimer ou appeler des contacts, sélectionnez [Options](#) > [Contacts](#). Une liste de noms de l'application Contacts s'affiche avec les informations sur l'état de leur connexion.

Pour appeler le contact choisi, sélectionnez [Options](#) > [Appel privé.](#)

Pour émettre un appel de groupe, sélectionnez plusieurs contacts et [Options](#) > [Appel à plusieurs.](#)

Pour envoyer au contact une demande de rappel, sélectionnez [Options](#) > [Envoyer dmde de rappel.](#)

Pour répondre à une demande de rappel, sélectionnez [Afficher](#) pour ouvrir la demande de rappel. Pour émettre un appel Push-To-Talk à l'expéditeur, appuyez sur la touche vocale.

Créer un canal PTT

Pour créer un canal, sélectionnez [Options](#) > [Nouveau canal](#) > [Créer.](#)

Pour enregistrer un canal dans le service Push-To-Talk, sélectionnez [Options](#) > [Inscrire.](#)

Applications vocales professionnelles

Pour rejoindre un canal, sélectionnez celui avec lequel vous voulez communiquer et appuyez sur la touche vocale.

Pour inviter un utilisateur sur un canal, sélectionnez [Options](#) > [Envoyer une invitation](#).

Pour afficher les utilisateurs actifs d'un canal, sélectionnez [Options](#) > [Membres actifs](#).

Pour afficher des informations supplémentaires sur un utilisateur donné, sélectionnez [Options](#) > [Détails du contact](#).

Lorsque vous établissez une connexion Push-To-Talk, le service se connecte automatiquement aux canaux actifs au moment où l'application a été fermée la fois précédente.

Quitter Push-to-talk

Pour quitter la connexion Push-To-Talk, sélectionnez [Options](#) > [Quitter](#). Sélectionnez [Oui](#) pour vous déconnecter et fermer le service. Sélectionnez [Non](#) si vous souhaitez que l'application reste active en arrière-plan.

■ Dictaphone

Sélectionnez [Multimédia](#) > [Dictaphone](#).

Avec le dictaphone, vous pouvez enregistrer jusqu'à 60 secondes de mémo vocal, enregistrer l'enregistrement vocal en tant que clip audio et lire le clip audio. Le dictaphone prend en charge le format AMR.

Appuyez sur la touche vocale pour activer le dictaphone. Si vous vous êtes connecté pour une communication Push-To-Talk, la touche vocale fonctionne comme une touche PTT et n'active pas le dictaphone.

Pour enregistrer un mémo vocal, sélectionnez [Options](#) > [Enregistrer clip audio](#). Sélectionnez [Pause](#) pour mettre l'enregistrement en pause et [Enregistrer](#) pour reprendre l'enregistrement. Lorsque vous avez terminé d'enregistrer, sélectionnez [Arrêter](#). Le clip audio est automatiquement enregistré dans le dossier Clips audio de la Galerie.

La durée maximale d'un enregistrement vocal est de 60 secondes, mais dépend également de la quantité de mémoire disponible dans la mémoire de l'appareil ou sur la carte mémoire.

Écouter un enregistrement vocal

Pour écouter un mémo vocal que vous venez d'enregistrer, sélectionnez [Écouter](#). La barre de progression affiche le temps d'écoute, la position et la durée de l'enregistrement vocal. Sélectionnez [Arrêter](#) pour annuler la lecture.

Pour mettre en pause l'enregistrement vocal, sélectionnez [Pause](#). La lecture reprend lorsque vous sélectionnez [Écouter](#).

Paramètres de l'enregistreur vocal

Les enregistrements vocaux sont automatiquement sauvegardés dans la mémoire de l'appareil, sauf si vous modifiez l'emplacement par défaut. Cela affecte les enregistrements vocaux que vous créez ou recevez après avoir modifié les paramètres.

Pour modifier l'emplacement par défaut des enregistrements vocaux enregistrés, sélectionnez [Options](#) > [Paramètres](#) > [Mémoire utilisée](#).

Pour définir la qualité d'enregistrement, sélectionnez [Options](#) > [Qualité enregistrement](#).



Conseil : Les fichiers .wav (waveform) utilisent un format de fichier audio relativement commun, mais les fichiers .amr (adaptive multi-rate) offrent une qualité comparable tout en utilisant moins de mémoire.

■ Support vocal

Sélectionnez [Outils](#) > [Aide vocale](#).

L'application de support vocal lit le texte à l'écran, vous permettant d'utiliser les fonctions de base de votre appareil sans regarder l'écran.

Pour écouter les entrées de la liste de contacts, sélectionnez [Contacts](#). Ne pas utiliser cette option si votre liste contient plus de 500 contacts.

Pour écouter des informations relatives aux appels manqués et reçus, aux numéros composés et aux numéros souvent composés, sélectionnez [Derniers appels](#).

Pour écouter vos messages vocaux, sélectionnez [Boîte vocale](#).

Pour composer un numéro de téléphone, sélectionnez [Cadran num..](#)

Pour écouter l'heure, sélectionnez [Horloge](#) > [Heure](#). Pour écouter la date, sélectionnez [Horloge](#) > [Date](#).

Pour écouter d'autres options, sélectionnez [Options](#).

■ Parole

Sélectionnez [Outils](#) > [Parole](#).

Applications vocales professionnelles

Avec Parole, vous pouvez définir la langue, la voix et les propriétés de la voix pour le lecteur de message.

Pour définir la langue du lecteur de message, sélectionnez [Langue](#).

Pour définir la voix, sélectionnez [Voix](#). La voix dépend de la langue.

Pour définir la vitesse de la voix, sélectionnez [Paramètres de la voix](#) > [Vitesse](#).

Pour définir le volume de la voix, sélectionnez [Paramètres de la voix](#) > [Volume](#).

Pour écouter une voix, ouvrez l'onglet des voix, choisissez une voix et sélectionnez [Ecouter la voix](#).

■ Commandes vocales

Sélectionnez [Outils](#) > [Outils](#) > [Cmdes voc.](#)

Les commandes vocales vous permettent d'émettre des appels téléphoniques et d'ouvrir des applications, des modes ou d'autres fonctions de l'appareil.

L'appareil crée un identificateur vocal pour les entrées des Contacts et pour les fonctions désignées dans l'application de commandes vocales. Lorsque vous prononcez une commande vocale, l'appareil la compare aux identificateurs vocaux enregistrés. Les commandes vocales ne dépendent pas de la voix du locuteur ; cependant, la fonction de reconnaissance vocale de l'appareil s'adapte à la voix du principal utilisateur pour mieux reconnaître les commandes vocales.

Émettre un appel

L'identificateur vocal d'un contact est le nom ou le surnom qui est enregistré sur la fiche correspondante dans les Contacts.

Pour écouter un identificateur vocal, ouvrez un contact et sélectionnez [Options](#) > [Ecouter Id. vocal](#).

1. Pour émettre un appel par commande vocale, maintenez enfoncée la touche vocale.
2. Lorsque vous entendez le bip ou voyez le signal visuel, prononcez distinctement le nom enregistré pour le contact.
3. L'appareil fait entendre l'identificateur vocal synthétisé du contact reconnu dans la langue sélectionnée et affiche le nom et le numéro du contact. Au bout d'une seconde et demie, l'appareil compose le numéro. Si le contact reconnu est erroné, sélectionnez [Suivant](#) pour afficher la liste des autres contacts correspondants ou [Quitter](#) pour annuler la numérotation.

Si plusieurs numéros sont enregistrés dans la fiche, l'appareil sélectionne le numéro par défaut, si un tel numéro a été défini.

Si vous n'avez pas désigné de numéro par défaut, l'appareil sélectionne le premier numéro disponible parmi les champs suivants : [Portable](#), [Portable \(privé\)](#), [Portable \(prof.\)](#), [Téléphone](#), [Tél. \(domicile\)](#) et [Tél. \(travail\)](#).

Ouvrir une application

L'appareil crée un identificateur vocal pour chaque application répertoriée dans l'application de commandes vocales.

Pour ouvrir une application par commande vocale, maintenez enfoncée la touche vocale et prononcez distinctement le nom de l'application. Si l'application reconnue est erronée, sélectionnez [Suivant](#) pour afficher la liste des autres applications correspondantes ou [Quitter](#) pour annuler.

Pour ajouter d'autres applications à la liste, sélectionnez [Options](#) > [Nouvelle application](#).

Pour modifier la commande vocale associée à une application, sélectionnez [Options](#) > [Chger la commande](#) et entrez la nouvelle commande.

Modifier les modes

L'appareil crée un identificateur vocal pour chaque mode. Pour ouvrir un mode par commande vocale, maintenez enfoncée la touche vocale et prononcez le nom du mode.

Pour modifier la commande vocale, sélectionnez [Modes](#) > [Options](#) > [Chger la commande](#).

Paramètres des commandes vocales

Pour désactiver le synthétiseur qui lit les commandes vocales reconnues dans la langue sélectionnée pour l'appareil, sélectionnez [Paramètres](#) > [Synthétiseur](#) > [Désactivé](#).

Pour réinitialiser l'apprentissage de la reconnaissance vocale, par exemple, lorsque le principal utilisateur de l'appareil a changé, sélectionnez [Supprimer adapt. vocales](#).

16. Applications multimédia

Sélectionnez  > **Multimédia**.

Multimédia englobe différentes applications multimédia vous permettant d'enregistrer et de visualiser des photos, d'enregistrer des sons et de lire des clips audio.

■ RealPlayer

Sélectionnez  > **Multimédia** > **RealPlayer**.

RealPlayer lit les clips vidéo et les fichiers audio qui sont stockés dans la mémoire de l'appareil ou sur une carte mémoire, transférés sur votre appareil depuis un e-mail ou un ordinateur compatible, ou transmis en continu à votre appareil depuis le Web. Les formats pris en charge comprennent les formats MPEG-4, MP4 (sauf transmission en continu), 3GP, RV, RA, AAC, AMR et Midi. RealPlayer ne prend pas forcément en charge toutes les variantes des formats de fichier multimédia.

Lire des clips vidéo et des liens de transmission en continu



Avertissement : Ne placez pas l'appareil près de l'oreille lorsque vous utilisez le haut-parleur car le volume risque d'être extrêmement fort.

Pour lire un clip vidéo ou un fichier audio, sélectionnez **Options** > **Ouvrir** > **Derniers clips ouverts** pour lire l'un des six derniers clips vidéo visionnés ou **Clip enregistré** pour lire un clip vidéo ou ouvrir un lien web. Sélectionnez **Lecture**.

Pour lire un clip multimédia transmis en continu, sélectionnez le lien web permettant d'accéder à ce clip et sélectionnez **Lecture** ; ou bien connectez-vous au Web, accédez à un clip vidéo ou à un fichier audio et sélectionnez **Lecture**. RealPlayer reconnaît deux types de liens : les URL rtsp:// et les URL http:// pointant vers un fichier RAM. Avant une transmission en continu, l'appareil doit être connecté à un site web et mettre en mémoire tampon le fichier devant être transmis. Si un problème de connexion réseau provoque une erreur de lecture, RealPlayer tente automatiquement de se reconnecter au point d'accès Internet.

Pour régler le volume pendant la lecture, faites défiler vers la droite ou vers la gauche.

Pour effectuer une avance rapide pendant la lecture, faites défiler vers le haut en maintenant la touche enfoncée. Pour effectuer un retour rapide pendant la lecture, faites défiler vers le bas en maintenant la touche enfoncée.

Pour arrêter la lecture ou la transmission en continu d'un fichier, sélectionnez **Arrêter**. La mise en mémoire tampon ou la connexion au site Internet est interrompue, la lecture s'arrête et le clip revient au début.

Pour télécharger des clips vidéo depuis le Web, sélectionnez **Options** > **Télécharger des vidéos**.

Pour visualiser un clip vidéo en plein écran, sélectionnez **Options** > **Lire en plein écran**. Le plein écran augmente le format du clip afin qu'il occupe une zone vidéo maximale tout en conservant son aspect d'origine.



Conseil : Pour basculer entre le mode d'affichage normal et le mode plein écran, appuyez brièvement sur la touche 2 du clavier.

Envoyer des fichiers audio et des clips vidéo

Pour transférer un clip multimédia vers un appareil compatible, sélectionnez **Options** > **Envoyer**. Sélectionnez la méthode d'envoi.

Pour envoyer un clip multimédia à l'intérieur d'un message, créez un message multimédia, sélectionnez le clip et sélectionnez **Insérer objet** > **Clip vidéo** ou **Clip audio**.

Pour retirer le clip multimédia inséré, sélectionnez **Options** > **Supprimer** > **Oui**.

Consulter les informations d'un clip multimédia

Pour consulter les propriétés d'un clip vidéo, d'un fichier audio ou d'un lien web, sélectionnez **Options** > **Détails du clip**. Les informations peuvent comprendre par exemple le débit binaire ou le lien Internet d'un fichier transmis en continu.

Pour activer la protection d'un clip multimédia, sélectionnez **Options** > **Détails du clip** > **Etat** > **Options** > **Changer**. La protection d'un fichier a pour objet d'empêcher des tiers de modifier celui-ci.

Paramètres de RealPlayer

Vous pouvez recevoir les paramètres de RealPlayer dans un message envoyé par votre prestataire de services.

Pour définir les paramètres manuellement, sélectionnez **Options** > **Paramètres** > **Vidéo** ou **Streaming**.

■ Lecteur audio



Avertissement: Ne placez pas l'appareil près de l'oreille lorsque vous utilisez le haut-parleur car le volume risque d'être extrêmement fort.

Sélectionnez [Multimédia](#) > [Lect. audio](#).

Avec le lecteur audio, vous pouvez lire des fichiers audio et créer et écouter des listes de pistes. Le lecteur audio prend en charge les fichiers ayant des extensions telles que MP3 et AAC.

Écouter un fichier audio



Avertissement: Écoutez la musique à un niveau sonore modéré. Une exposition prolongée à un volume sonore élevé risque d'altérer votre audition.

Pour sélectionner une piste audio, choisissez [Options](#) > [Musicothèque](#). [Toutes les pistes](#) affiche tous les morceaux enregistrés sur votre appareil. Pour visualiser les chansons dans un certain ordre, sélectionnez [Albums](#), [Artistes](#), [Genres](#) ou [Compositeurs](#).

Pour lire la piste, sélectionnez [Options](#) > [Lecture](#). Pour mettre la lecture en pause, faites défiler jusqu'à  puis appuyez sur la touche de défilement.

Pour effectuer une avance rapide pendant la lecture, faites défiler vers le haut en maintenant la touche enfoncée. Pour effectuer un retour rapide pendant la lecture, faites défiler vers le bas en maintenant la touche enfoncée.

Pour sélectionner la piste précédente ou suivante, faites défiler vers le haut ou vers le bas.

Pour régler le volume sonore, faites défiler vers la droite ou vers la gauche. Pour couper le son, faites défiler vers la gauche jusqu'à ce qu'il n'y ait plus de son.

Pour arrêter une piste, faites défiler jusqu'à  puis appuyez sur la touche de défilement.

Pour lire une piste audio en boucle, sélectionnez [Options](#) > [Lecture en boucle](#). Sélectionnez [Toutes les pistes](#) pour lire en boucle toutes les pistes du dossier actif, [Une piste](#) pour lire en boucle la piste sélectionnée ou [Désactivée](#) pour désactiver la lecture en boucle.

Pour lire des fichiers audio dans un ordre aléatoire, sélectionnez un dossier et [Options](#) > [Lecture aléatoire](#).

Après l'ajout ou la suppression de fichiers audio dans l'appareil, mettez à jour votre musicothèque. Sélectionnez [Options](#) > [Mettre musicothèq. à jr](#). Le lecteur audio recherche les fichiers audio dans la mémoire de l'appareil et les met à jour dans la musicothèque.

Pour visualiser les informations sur la piste audio, sélectionnez [Options](#) > [Afficher les détails](#).

Listes de pistes

Vous pouvez créer une liste de pistes et lui ajouter des pistes ou modifier une liste déjà enregistrée.

Pour créer une liste de pistes, sélectionnez [Options](#) > [Musicothèque](#) > [Listes de pistes](#) > [Options](#) > [Nlle liste de pistes](#).

Pour ajouter une piste à une liste de pistes, ouvrez la liste voulue et sélectionnez [Options](#) > [Ajouter des pistes](#).

Égaliseur

Sélectionnez [Multimédia](#) > [Lect. audio](#) > [Options](#) > [Egaliseur](#).

Avec l'Égaliseur, vous pouvez personnaliser le son de vos fichiers audio. Vous pouvez utiliser les paramètres de fréquence prédéfinis basés sur des styles de musique. Vous pouvez également créer des paramètres personnalisés en fonction de vos préférences personnelles.

Vous ne pouvez pas utiliser les autres fonctions du lecteur audio si l'Égaliseur est ouvert.

Pour utiliser un paramètre de fréquence prédéfini pour écouter des fichiers audio, sélectionnez le paramètre voulu et sélectionnez [Options](#) > [Activer](#).

Pour modifier la fréquence d'un paramètre prédéfini, sélectionnez [Options](#) > [Modifier](#), sélectionnez une bande de fréquences puis faites défiler vers le haut ou vers le bas pour ajuster sa valeur. La modification est prise en compte immédiatement.

Pour réinitialiser les bandes de fréquences à leurs valeurs d'origine, sélectionnez [Options](#) > [Remettre à zéro](#).

Pour créer un paramètre de fréquence, sélectionnez [Options](#) > [Nouvelle sonorité](#). Donnez un nom au paramètre de fréquence. Faites défiler vers le haut ou vers le bas pour passer d'une bande de fréquences à l'autre et définissez la fréquence voulue pour chacune.

■ Lecteur flash

Sélectionnez [Multimédia](#) > [Flash](#).

Avec le lecteur Flash, vous pouvez afficher, lire et interagir avec les fichiers flash conçus pour les appareils mobiles.

Applications multimédia

Pour lire un fichier flash, faites défiler jusqu'à celui-ci et appuyez sur la touche de défilement.

Pour envoyer un fichier flash vers des appareils compatibles, sélectionnez **Options** > **Envoyer**. La protection par copyright peut empêcher l'envoi de certains fichiers flash.

Pour basculer entre les fichiers flash enregistrés dans la mémoire de votre appareil ou sur la carte mémoire, ouvrez les onglets correspondants.

Pour changer la qualité du fichier flash, sélectionnez **Options** > **Qualité** lorsque vous lisez le fichier flash. Si vous sélectionnez **Elevée**, la lecture de certains fichiers flash peut paraître inégale et lente en raison de leurs paramètres d'origine. Modifiez le paramètre de qualité de ces fichiers à **Normale** ou **Faible** pour améliorer la lecture.

■ Appareil photo

Sélectionnez  > **Multimédia** > **App. photo**.

Grâce à l'appareil photo intégré, vous pouvez prendre des photos ou enregistrer des clips vidéo. L'appareil photo produit des photos au format .jpeg et des clips vidéo au format .mp4 ou .3gpp.

Prendre une photo

Tenez-vous à une distance de sécurité lorsque vous utilisez un flash. N'utilisez pas de flash pour photographier des personnes ou des animaux trop près de vous. Ne couvrez pas le flash lorsque vous prenez une photo.

Votre appareil prend en charge une résolution de capture d'images pouvant atteindre 2048 x 1536 pixels.

Pour prendre une photo, utilisez l'écran comme un viseur, visez votre sujet et appuyez sur la touche de capture en l'enfonçant à moitié. L'appareil photo effectue la mise au point sur le sujet. Appuyez ensuite sur la touche de capture en l'enfonçant complètement. L'appareil enregistre la photo dans la Galerie.



Conseil : Pour effectuer un zoom avant ou arrière avant de prendre une photo, faites défiler vers la gauche ou vers la droite.

Barre d'outils de l'appareil photo

La barre d'outils propose des raccourcis vers différents paramètres et actions avant et après que vous ayez pris une photo ou enregistré une vidéo. Faites défiler jusqu'à l'action voulue et appuyez sur la touche de défilement.

Pour afficher la barre d'outils avant et après avoir pris une photo ou enregistré une vidéo, sélectionnez **Options** > **Afficher les icônes**.

Pour masquer la barre d'outils, sélectionnez **Options** > **Masquer les icônes**. Pour afficher à nouveau la barre d'outils, appuyez sur la touche de défilement.

Les actions disponibles sont les suivantes :

 Basculez entre les modes vidéo et photo.

 Sélectionnez la scène. Une scène vous aide à déterminer les paramètres de couleurs et de luminosité adéquats pour l'environnement choisi.

 Utilisez le flash (pour les photos uniquement).

 Activez le viseur (pour les photos uniquement).

 Activez le mode série (pour les photos uniquement).

 Sélectionnez un effet de couleur.

 Réglez l'équilibre des blancs.

 Réglez la correction de l'exposition (pour les photos uniquement).

 Réglez la sensibilité à la lumière (pour les photos uniquement).

 Réglez les contrastes (pour les photos uniquement).

 Réglez la finesse de l'image (pour les photos uniquement).

Les options disponibles varient selon le mode de capture et la vue dans laquelle vous vous trouvez.

Après la prise de photo

Pour supprimer la photo que vous avez prise, sélectionnez **Supprimer** dans la barre d'outils. Sélectionnez **Retour** pour retourner au viseur et prendre une autre photo.

Pour définir la photo comme photo d'arrière-plan en mode veille actif, sélectionnez **Options** > **Comme fond d'écran**.

Paramètres d'image fixe (photo)

Pour définir les paramètres d'image fixe, sélectionnez **Options** > **Paramètres**, puis l'une des options suivantes :

- **Qualité de la photo** — Sélectionnez la qualité d'image souhaitée.
- **Ajouter à l'album** — Sélectionnez le dossier de la Galerie dans lequel vous souhaitez enregistrer la photo.
- **Afficher la photo prise** — Choisissez de visualiser la photo après l'avoir prise ou de continuer à prendre des photos immédiatement.
- **Nom photo par défaut** — Définissez le nom par défaut des photos prises.
- **Zoom num. étendu** — Choisissez d'autoriser ou non des incréments de zoom réguliers et continus entre le zoom numérique et le zoom numérique étendu. Si vous voulez limiter le zoom à un niveau permettant de maintenir la qualité d'image sélectionnée, sélectionnez **Désactivé**.
- **Son prise de vue** — Sélectionnez la sonnerie que vous souhaitez entendre lorsque vous prenez une photo.
- **Mémoire utilisée** — Sélectionnez l'endroit où vous souhaitez stocker vos photos.
- **Rétablir réglages app.** — Choisissez si vous souhaitez restaurer les valeurs par défaut des paramètres de l'appareil photo.

Enregistrer un clip vidéo

Sélectionnez **Mode vidéo** dans la barre d'outils. Pour démarrer l'enregistrement d'un clip vidéo, appuyez sur la touche de capture. Pour mettre l'enregistrement en pause, sélectionnez **Pause**, puis sur **Continuer** pour reprendre. Pour arrêter l'enregistrement, sélectionnez **Arrêter**. L'appareil enregistre le clip dans la Galerie.

Après l'enregistrement d'un clip vidéo

Pour lire le clip vidéo que vous venez d'enregistrer, sélectionnez **Lire** dans la barre d'outils.

Pour supprimer le clip vidéo, sélectionnez **Supprimer** dans la barre d'outils.

Pour enregistrer un nouveau clip vidéo, sélectionnez **Nouvelle vidéo** dans la barre d'outils.

Paramètres vidéo

Sélectionnez **Options** > **Paramètres** et définissez les options suivantes :

- **Qualité vidéo** — Sélectionnez la qualité vidéo.
- **Stabilisation vidéo** — Choisissez de stabiliser ou non l'appareil photo lors de l'enregistrement d'une vidéo.
- **Enregistrement son** — Choisissez d'inclure ou non le son dans l'enregistrement.
- **Ajouter à l'album** — Sélectionnez le dossier de la Galerie dans lequel vous souhaitez enregistrer le clip vidéo.
- **Afficher la vidéo prise** — Choisissez de visualiser ou non la première image du clip vidéo enregistré sur l'écran après la fin de l'enregistrement.
- **Nom vidéo par défaut** — Définissez le nom par défaut des clips vidéo enregistrés.
- **Mémoire utilisée** — Définissez la mémoire utilisée par défaut pour les clips vidéo.
- **Rétablir réglages app.** — Choisissez si vous souhaitez restaurer les valeurs par défaut des paramètres de l'appareil photo.

■ Galerie

Sélectionnez  > **Multimédia** > **Galerie**.

Utilisez la Galerie pour accéder à différents types de médias et les utiliser, notamment les photos, les vidéos, la musique et les sons. Toutes les photos et les vidéos visualisées ainsi que toutes les musiques et tous les sons reçus sont automatiquement enregistrés dans la Galerie. Vous pouvez parcourir, ouvrir et créer des dossiers, mais aussi marquer, copier et déplacer des éléments dans les dossiers. Les clips audio sont ouverts dans le lecteur audio et les clips vidéo avec les liens en continu dans l'application RealPlayer. Les photos s'ouvrent dans le visionneur.

Pour ouvrir un fichier ou un dossier, faites défiler jusqu'à celui-ci et appuyez sur la touche de défilement.

Pour créer un nouveau dossier, sélectionner un fichier puis **Options** > **Organiser** > **Nouveau dossier**. Vous ne pouvez pas créer de dossiers à l'intérieur des dossiers.

Pour copier ou déplacer des fichiers, sélectionnez le fichier voulu et **Options** > **Organiser** > **Déplacer vers dossier**, **Nouveau dossier**, **Dépl. vers carte mém.**, **Copier ds carte mém.**, **Copier dans mém. tél.**, ou **Dépl. vers mém. tél.**

Pour télécharger des fichiers dans la Galerie à l'aide du navigateur, sélectionnez **Téléch. icônes**, **Téléch. vidéos**, **Téléch. pistes** ou **Téléch. clips**. Le navigateur s'ouvre et vous permet de choisir un signet ou de saisir l'adresse du site de téléchargement.

Pour rechercher un fichier, sélectionnez **Options** > **Chercher**. Entrez l'élément à rechercher. Les fichiers correspondant à la recherche apparaissent.

Photos

Sélectionnez  > **Multimédia** > **Galerie** > **Photos**.

Photos comporte deux écrans :

Applications multimédia

- Avec le navigateur d'image, vous pouvez organiser, supprimer et renommer des photos stockées dans votre carte mémoire ou dans la mémoire de l'appareil. Vous pouvez aussi définir des photos comme fond d'écran sur votre appareil ou les ajouter à vos contacts.
- Avec le visionneur qui s'ouvre lorsque vous sélectionnez une photo dans l'écran du navigateur, vous pouvez afficher et envoyer des photos.

Les formats de fichiers suivants sont pris en charge : JPEG, BMP, PNG et GIF 87a/89a. L'appareil ne supporte pas nécessairement toutes les variantes des formats de fichier mentionnés.

Pour ouvrir une photo à visualiser, sélectionnez **Options** > **Ouvrir**.

Pour ouvrir la photo suivante ou précédente à visualiser, faites défiler vers la droite ou vers la gauche.

Pour agrandir la photo à l'écran, sélectionnez **Options** > **Zoom avant**. Pour réduire la photo à l'écran, sélectionnez **Zoom arrière**.

Pour visualiser une photo en plein écran, sélectionnez **Options** > **Plein écran**. Pour revenir à l'affichage normal, sélectionnez **Options** > **Ecran normal**.

Pour faire pivoter la photo, sélectionnez **Options** > **Rotation**. Sélectionnez **Vers la droite** pour faire pivoter la photo de 90 degrés dans le sens horaire, ou **Vers la gauche** pour la faire pivoter de 90 degrés dans le sens anti-horaire.

Gérer les fichiers photo

Pour afficher les informations détaillées sur la photo, sélectionnez **Options** > **Afficher détails**.

Pour envoyer une photo, sélectionnez **Options** > **Envoyer** et la méthode d'envoi.

Pour renommer une photo, sélectionnez **Options** > **Renommer**.

Pour définir une photo comme fond d'écran, sélectionnez **Options** > **Utiliser la photo** > **Définir en fond d'écran**.

Pour ajouter la photo à un contact, sélectionnez **Options** > **Ajouter au contact**. L'application Contacts s'ouvre et vous pouvez sélectionner le contact à associer à la photo.

Organiser les photos

Pour créer un dossier afin d'y classer vos photos, sélectionnez **Options** > **Organiser** > **Nouveau dossier**.

Pour déplacer une photo vers un autre dossier, sélectionnez **Options** > **Organiser** > **Déplacer vers dossier**. Faites défiler jusqu'au dossier dans lequel vous souhaitez transférer la photo et sélectionnez **Déplacer**.

■ Radio

Sélectionnez  > **Multimédia** > **Radio**.

Avec la radio, vous pouvez rechercher des stations, les écouter ou les enregistrer sur votre appareil. Vous pouvez laisser la radio fonctionner en arrière-plan pendant que vous utilisez d'autres fonctions de l'appareil. Le kit oreillette câblé fonctionne comme une antenne ; nous vous conseillons donc de toujours le connecter lorsque vous utilisez la radio, même si vous utilisez le haut-parleur. Lorsque vous émettez ou recevez un appel téléphonique, la radio s'arrête puis reprend à la fin de l'appel. Vous ne pouvez pas écouter la radio lorsque l'appareil est en mode Hors connexion.

Pour régler les stations automatiquement, sélectionnez la touche  ou .

Pour régler les stations manuellement, sélectionnez **Options** > **Réglage manuel** et entrez la fréquence.

Pour enregistrer la station trouvée, sélectionnez **Options** > **Mémoriser station**. Sélectionnez la position de la station dans la liste. La position correspond à une touche numérique du clavier. Il suffit d'appuyer brièvement sur une touche numérique pour ouvrir la station de radio enregistrée à cette position. Si une station est enregistrée à une position supérieure ou égale à 10, appuyez d'abord sur la touche 1 puis sur le second chiffre.

Pour écouter la station disponible suivante, sélectionnez la touche . Pour écouter la station précédente, sélectionnez la touche . Vous pouvez également passer d'une station à une autre en appuyant sur la touche de réponse de votre kit oreillette.

Pour régler le volume, faites défiler vers la gauche ou vers la droite.

Pour basculer de l'utilisation du kit oreillette à celle du haut-parleur, sélectionnez **Options** > **Activer le haut-parleur**. Pour utiliser à nouveau le kit oreillette, sélectionnez **Options** > **Désactiver haut-parleur**.

Pour configurer la radio de manière à ce qu'elle fonctionne en arrière-plan pendant que vous utilisez d'autres fonctions de l'appareil, sélectionnez **Options** > **Ecoute en fond**.

Pour éteindre la radio, sélectionnez **Quitter**.

■ Sonneries 3D

Sélectionnez  > **Multimédia** > **Sonneries 3D**.

Applications multimédia

Pour activer les effets sonores tri-dimensionnels pour les sonneries, sélectionnez **Effets des sonneries 3D** > **Activés**. Certaines sonneries ne prennent pas en charge les effets 3D.

Pour modifier l'effet 3D que vous souhaitez appliquer à la sonnerie, sélectionnez **Trajectoire sonore** et choisissez l'effet souhaité.

Pour modifier l'effet 3D, sélectionnez l'une des options suivantes :

- **Vitesse de la trajectoire** — Sélectionnez la vitesse à laquelle le son passe d'une direction à l'autre. Ce paramètre n'est pas disponible pour tous les effets.
- **Réverbération** — Pour régler la quantité d'écho, sélectionnez l'effet souhaitée dans la liste.
- **Effet Doppler** — Sélectionnez **Activé** pour que la sonnerie soit plus forte lorsque vous êtes proche de l'appareil et moins forte lorsque vous en êtes loin. Ce paramètre n'est pas disponible pour tous les effets.

Pour écouter la sonnerie une fois que l'effet 3D est appliqué, sélectionnez **Options** > **Ecouter la sonnerie**.

Pour régler le volume de la sonnerie, sélectionnez  > **Outils** > **Modes** > **Options** > **Personnaliser** > **Volume sonnerie**.

17. Paramètres

Sélectionnez [☰](#) > [Outils](#) > [Paramètres](#).

Vous pouvez définir et modifier différents paramètres de votre appareil. La modification de ces paramètres affecte le fonctionnement de votre appareil au niveau de plusieurs applications.

Certains paramètres peuvent être prédéfinis pour l'appareil ou peuvent vous être envoyés dans un message spécial par votre prestataire de services. Il n'est pas toujours possible de modifier ces paramètres.

Sélectionnez le paramètre que vous souhaitez modifier pour effectuer l'opération suivante :

- Basculer entre deux valeurs, comme Oui ou Non.
- Sélectionner un contact dans une liste.
- Ouvrir un éditeur de texte et entrer une valeur.
- Ouvrir un curseur pour diminuer ou augmenter une valeur en faisant défiler vers la gauche ou vers la droite.

■ Paramètres généraux

Sélectionnez [☰](#) > [Outils](#) > [Paramètres](#) > [Général](#).

Définissez les options suivantes :

- **Personnalisation** — Modifiez les paramètres d'affichage et personnalisez votre appareil.
- **Date et heure** — Modifiez la date et l'heure.
- **Accessoires** — Définissez les paramètres de vos accessoires.
- **Sécurité** — Définissez les paramètres de sécurité.
- **Config. d'origine** — Restaurer les paramètres de l'appareil à leur valeur d'origine.
- **Positionnement** — Définissez la méthode et le serveur de positionnement pour les applications utilisant le GPS.

Paramètres de personnalisation

Sélectionnez [☰](#) > [Outils](#) > [Paramètres](#) > [Général](#) > [Personnalisation](#).

Paramètres d'affichage

Pour définir le niveau de lumière dont l'appareil a besoin avant de passer en rétroéclairage sur l'écran de façade, sélectionnez [Affichage](#) > [Capteur de lumière](#).

Pour modifier la taille du texte, sélectionnez [Affichage](#) > [Taille de police](#).

Pour régler la durée pendant laquelle l'affichage peut rester inactif avant l'activation de l'économiseur d'écran, sélectionnez [Affichage](#) > [Attente écon. de batterie](#).

Pour sélectionner un texte ou un logo d'accueil pour votre écran, sélectionnez [Affichage](#) > [Logo ou texte accueil](#). Vous pouvez choisir le texte d'accueil par défaut, entrer votre propre texte ou sélectionner une photo.

Pour définir la durée après laquelle l'écran s'éteint une fois que vous avez appuyé sur une touche pour la dernière fois, sélectionnez [Affichage](#) > [Expiration de l'éclairage](#).

Pour que l'application active continue de s'exécuter sur l'écran de façade lorsque vous fermez le communicateur, sélectionnez [Affichage](#) > [Ecran de façade / Bureau](#) > [Désactivé](#).

Paramètres mode veille

Pour choisir d'utiliser ou non le mode veille actif, sélectionnez [Mode veille](#) > [Mode veille active](#).

Pour attribuer des raccourcis à la touche de défilement et aux touches écran, sélectionnez [Mode veille](#) > [Raccourcis](#). Ces raccourcis ne sont pas disponibles en mode veille actif.

Pour attribuer des raccourcis aux applications, sélectionnez [Mode veille](#) > [Appl. du mode veille](#).

Pour choisir d'afficher ou de masquer le logo de l'opérateur, si disponible, sélectionnez [Logo de l'opérateur](#) > [Activé](#) ou [Désactivé](#).

Pour sélectionner la boîte de réception ou la boîte aux lettres à afficher en mode veille actif, sélectionnez [Mode veille](#) > [Bte ltr. mode v. act.](#)

Pour sélectionner les extensions à afficher en mode veille actif, sélectionnez [Mode veille](#) > [Extensions veille active](#). Vous pouvez, par exemple, voir combien de messages vocaux vous avez. Les extensions disponibles peuvent varier.

Paramètres

Paramètres de sonnerie

Pour sélectionner une sonnerie pour les appels vocaux ou vidéo, sélectionnez [Sonneries](#) > [Sonnerie](#) ou [Sonnerie appels vidéo](#).

Pour définir le type de sonnerie, sélectionnez [Sonneries](#) > [Type de sonnerie](#). Vous pouvez aussi définir l'appareil pour qu'il émette une sonnerie qui est une combinaison du nom du contact prononcé et de la sonnerie sélectionnée, lorsque l'un des contacts de votre liste vous appelle. Sélectionnez [Sonneries](#) > [Nom de l'appelant](#).

Pour définir le volume de la sonnerie, sélectionnez [Sonneries](#) > [Volume sonnerie](#).

Pour définir les différentes signalisations, sélectionnez [Sonneries](#) > [Signalisation msgs](#), [Signalisation e-mails](#), [Sonnerie de l'agenda](#) ou [Sonnerie alarme horloge](#).

Pour que l'appareil vibre lorsque vous recevez un appel, sélectionnez [Sonneries](#) > [Vibreur](#).

Pour définir le volume des bips touches de l'appareil, sélectionnez [Sonneries](#) > [Bips touches](#).

Pour activer ou désactiver les bips d'avertissement, sélectionnez [Sonneries](#) > [Bips d'avertissement](#).

Paramètres de langue

Pour définir la langue utilisée sur l'écran de l'appareil, sélectionnez [Langue](#) > [Langue du téléphone](#).

Pour sélectionner la langue dans laquelle vous écrivez les notes et les messages, sélectionnez [Langue](#) > [Langue d'écriture](#).

Pour choisir d'utiliser ou non la saisie de texte prédictive, sélectionnez [Langue](#) > [Saisie prédictive](#). Pour restaurer le dictionnaire d'écriture prédictive à son état initial, sélectionnez [Langue](#) > [Reset ATOK Dictionary](#).

Paramètres de date et d'heure

Sélectionnez  > [Outils](#) > [Paramètres](#) > [Général](#) > [Date et heure](#).

Définissez les options suivantes :

- [Heure](#) — Entrez l'heure.
- [Fuseau horaire](#) — Entrez le fuseau horaire.
- [Date](#) — Entrez la date.
- [Format date](#) — Changez le mode d'affichage de la date.
- [Séparateur date](#) — Changez le symbole séparateur des jours, des mois et des années.
- [Format heure](#) — Sélectionnez le format d'affichage 12 heures ou 24 heures.
- [Séparateur heure](#) — Sélectionnez le symbole séparateur des heures et des minutes.
- [Type d'horloge](#) — Sélectionnez [Analogique](#) ou [Numérique](#).
- [Sonnerie alarme horloge](#) — Sélectionnez la sonnerie que vous voulez utiliser pour l'alarme.
- [Jours ouvrables](#) — Sélectionnez les jours où vous travaillez.
- [Heure de l'opérateur](#) — Sélectionnez [Mise à jour autom.](#) pour mettre à jour l'heure, la date et le fuseau horaire automatiquement (service réseau). Celui-ci risque de ne pas être disponible sur tous les réseaux.

Paramètres des accessoires

Sélectionnez  > [Outils](#) > [Paramètres](#) > [Général](#) > [Accessoires](#).

Vous pouvez effectuer les opérations suivantes avec la plupart des accessoires :

Pour définir le mode à activer lorsque vous connectez un accessoire à l'appareil, sélectionnez [Mode par défaut](#).

Pour que l'appareil réponde automatiquement aux appels dans un délai de 5 secondes lorsqu'un accessoire est connecté, sélectionnez [Réponse automatique](#) > [Activée](#). Si le type de sonnerie est défini sur [Un seul bip](#) ou [Silencieuse](#) dans le mode sélectionné, la fonction de réponse automatique est désactivée.

Pour que l'appareil s'éclaire lorsqu'il est connecté à un accessoire, sélectionnez [Eclairage](#) > [Activé](#).

Sécurité de l'appareil

Sélectionnez  > [Outils](#) > [Paramètres](#) > [Général](#) > [Sécurité](#).

Définissez les paramètres de sécurité suivants :

- [Téléphone et carte SIM](#) — Réglez les paramètres de sécurité pour votre appareil et votre carte SIM.
- [Gestion certificats](#) — Gérez vos certificats de sécurité.
- [Module de sécurité](#) — Gérez votre module de sécurité.

N'utilisez pas des codes d'accès similaires à des numéros d'urgence, afin d'éviter d'appeler ces numéros par inadvertance. Les codes sont représentés par des astérisques. Lorsque vous modifiez un code, tapez le code actuel, puis deux fois le nouveau code.

Sécurité de l'appareil et de la carte SIM

Pour modifier le code PIN/UPIN, sélectionnez [Téléphone et carte SIM](#) > [Code PIN](#). Le nouveau code doit comporter 4 à 8 chiffres. Fourni avec la carte SIM/USIM, il protège celle-ci contre toute utilisation non autorisée. Si le code PIN/UPIN est saisi trois fois de suite de manière incorrecte, il se bloque et vous devez utiliser le code PUK/UPUK pour le déverrouiller avant de pouvoir réutiliser la carte SIM/USIM.

Pour que le clavier se verrouille automatiquement après une période définie, sélectionnez [Téléphone et carte SIM](#) > [Délai verrou automatique](#).

Pour définir un délai au-delà duquel l'appareil est automatiquement verrouillé et ne pourra être utilisé que si le code verrou correct est entré, sélectionnez [Téléphone et carte SIM](#) > [Période verrou du tél.](#) Saisissez un délai en minutes ou sélectionnez [Aucune](#) pour désactiver le verrouillage automatique. Lorsque l'appareil est verrouillé, il est encore possible de répondre aux appels entrants et d'appeler les numéros d'urgence programmés dans l'appareil.

Pour définir un nouveau code verrou, sélectionnez [Téléphone et carte SIM](#) > [Code verrou](#). Le code verrou par défaut est 12345. Entrez l'ancien code, puis le nouveau code deux fois. Le nouveau code peut comporter de 4 à 255 caractères. Vous pouvez utiliser des caractères alphanumériques en minuscules et en majuscules. Un message s'affiche si le format du code verrou est incorrect.

Pour paramétrer l'appareil afin qu'il demande le code verrou lorsqu'une nouvelle carte SIM est insérée, sélectionnez [Téléphone et carte SIM](#) > [Verrou si carte SIM chgée](#). L'appareil conserve la liste des cartes SIM reconnues comme étant celles du propriétaire.

Restaurer les paramètres d'origine

Pour restaurer les paramètres de l'appareil à leur valeur d'origine, sélectionnez [Config. d'origine](#). Pour ce faire, vous devez disposer du code de verrouillage de votre appareil. Une fois les paramètres redéfinis, l'appareil peut prendre un certain temps pour s'allumer. Les documents, les informations sur les contact, les entrées d'agenda et les fichiers ne sont pas affectés.

■ Paramètres du téléphone

Sélectionnez [☰](#) > [Outils](#) > [Paramètres](#) > [Téléphone](#).

Définissez les options suivantes :

- [Appel](#) — Définissez les paramètres généraux des appels.
- [Renvoi d'appel](#) — Définissez vos paramètres de renvoi d'appel. [Voir "Renvoi d'appel", p. 24.](#)
- [Interd. d'appels](#) — Définissez vos paramètres de limitation d'appel. [Voir "Limitation d'appels", p. 25.](#)
- [Réseau](#) — Réglez les paramètres réseau.

Paramètres d'appel

Pour que votre numéro s'affiche sur l'écran de la personne que vous appelez, sélectionnez [Appel](#) > [Envoyer mon numéro](#) > [Oui](#). Pour autoriser le réseau à déterminer si votre ID d'appelant est envoyé, sélectionnez [Défini par réseau](#).

Pour que votre adresse d'appel Internet s'affiche sur l'écran de la personne vers qui vous émettez un appel Internet, sélectionnez [Appel](#) > [Envoyer mon n° ToIP](#) > [Oui](#).

Pour être prévenu en cas de nouvel appel entrant lorsqu'un appel est déjà en cours, sélectionnez [Appel](#) > [Appel en attente](#) > [Options](#) > [Activer](#). Pour vérifier si cette fonction est active sur le réseau, sélectionnez [Options](#) > [Vérifier état](#).

Pour sélectionner si vous souhaitez ou non une alerte pour les appels Internet, sélectionnez [Appel](#) > [Signalisation appels ToIP](#). Vous êtes prévenu par une notification en cas d'appels Internet manqué.

Pour définir le type d'appel par défaut, sélectionnez [Appel](#) > [Type d'appel par défaut](#) puis [Appel vocal](#) si vous émettez des appels GSM ou [Internet](#) si vous émettez des appels Internet.

Pour que l'appareil envoie automatiquement à l'appelant un message texte indiquant pourquoi vous ne pouvez pas répondre à son appel, sélectionnez [Appel](#) > [Rejeter appel avec SMS](#) > [Oui](#). Pour définir le texte pour le message, sélectionnez [Appel](#) > [SMS](#).

Paramètres réseau

Sélectionnez [☰](#) > [Outils](#) > [Paramètres](#) > [Téléphone](#) > [Réseau](#).

Pour sélectionner le mode réseau, sélectionnez [Mode réseau](#) et [Mode double](#), [UMTS](#) ou [GSM](#). En mode double, l'appareil bascule automatiquement entre les réseaux.

Pour sélectionner l'opérateur, sélectionnez [Sélection opérateur](#) et [Manuelle](#) pour choisir parmi les réseaux disponibles ou [Automatique](#) pour que l'appareil sélectionne le réseau automatiquement.

Pour être averti lorsque l'appareil utilise un réseau MCN (Micro Cellular Network), sélectionnez [Diffusion sur cellules](#) > [Activée](#).

■ Paramètres de connexion

Sélectionnez [☰](#) > [Outils](#) > [Paramètres](#) > [Connexion](#).

Définissez les options suivantes :

- **Points d'accès** — Configurez de nouveaux points d'accès ou modifiez des points d'accès existants. Il est possible que votre prestataire de services ait prédéfini certains, voire tous les points d'accès relatifs à votre appareil. Il se peut également que vous ne soyez pas autorisé à créer, modifier ou supprimer des points d'accès.
- **Donn. paquets** — Déterminez quand doivent être utilisées les connexions de données par paquets et indiquez le point d'accès applicable si vous utilisez l'appareil comme modem pour un ordinateur.
- **LAN sans fil** — Déterminez si l'appareil affiche un indicateur lorsqu'un réseau WiFi est disponible ainsi que la fréquence de recherche de réseaux par l'appareil.
- **Appel données** — Définissez la période au terme de laquelle il est mis fin automatiquement aux connexions d'appels de données.
- **Paramètres SIP** — Affichez ou créez des modes SIP (Session Initiation Protocol).
- **ToIP** — Définissez les paramètres des appels Internet.
- **Configurations** — Affichez et supprimez les serveurs sécurisés susceptibles d'envoyer des paramètres de configuration à votre appareil.

Pour obtenir des informations sur les réseaux WiFi ou sur l'abonnement à un service de données par paquets, ainsi que les paramètres de configuration et de connexion appropriés, contactez votre prestataire de services.

Les paramètres de modification disponibles peuvent varier.

Points d'accès

Sélectionnez [☰](#) > [Outils](#) > [Paramètres](#) > [Connexion](#) > [Points d'accès](#).

On désigne sous le nom de point d'accès l'endroit où votre appareil se connecte au réseau par le biais d'une connexion de données. Avant de pouvoir utiliser des services de courrier et multimédia ou parcourir des pages Web, vous devez définir des points d'accès pour ces services.

Il est possible que votre prestataire de services ait prédéfini certains, voire tous les points d'accès relatifs à votre appareil. Il se peut également que vous ne soyez pas autorisé à créer, modifier ou supprimer des points d'accès.

Pour créer un nouveau point d'accès, sélectionnez [Options](#) > [Nouveau point d'accès](#) ou choisissez un point d'accès existant dans la liste puis sélectionnez [Options](#) > [Dupliquer point d'accès](#) pour utiliser le point d'accès comme base pour en créer un nouveau.

Paramètres des données par paquets

Sélectionnez [☰](#) > [Outils](#) > [Paramètres](#) > [Connexion](#) > [Donn. paquets](#).

Votre appareil prend en charge les connexions de données par paquets, telles que le GPRS sur réseau GSM. Lorsque vous utilisez votre appareil sur le réseau GSM ou UMTS, plusieurs connexions de données peuvent être actives en même temps ; les points d'accès peuvent se partager une connexion de données et les connexions de données restent actives, par exemple pendant les appels vocaux. [Voir "Gestionnaire de connexions", p. 48.](#)

Pour définir les paramètres de données par paquets, sélectionnez [Connexion paquets](#) puis sélectionnez [Si disponible](#) pour enregistrer l'appareil auprès du réseau de données par paquets lors de sa mise sous tension sur un réseau pris en charge, ou [Si nécessaire](#) pour établir une connexion de données par paquets uniquement lorsqu'une application ou une action l'exige. Sélectionnez [Point d'accès](#) et entrez le nom du point d'accès fourni par votre prestataire de services afin d'utiliser l'appareil comme modem de données par paquets pour votre ordinateur.

Ces paramètres affectent tous les points d'accès associés aux connexions de données par paquets.

Paramètres WiFi

Sélectionnez [☰](#) > [Outils](#) > [Paramètres](#) > [Connexion](#) > [LAN sans fil](#).

Pour qu'un indicateur s'affiche lorsqu'un réseau WiFi est disponible à l'endroit où vous vous trouvez, sélectionnez [Afficher la disp. WLAN](#) > [Oui](#).

Pour sélectionner la fréquence de recherche des réseaux WiFi disponibles et de mise à jour de l'indicateur par votre appareil, sélectionnez [Recherche de réseaux](#). Ce paramètre s'affiche uniquement si vous sélectionnez [Afficher la disp. WLAN](#) > [Oui](#).

Pour vérifier l'adresse CAM unique qui identifie votre appareil, entrez *#62209526# en mode veille. L'adresse CAM s'affiche sur l'écran de l'appareil.

Paramètres WiFi avancés

Sélectionnez [Options](#) > [Paramètres avancés](#). Les paramètres WiFi avancés sont normalement définis automatiquement et il est déconseillé de les modifier.

Paramètres

Pour modifier les paramètres manuellement, sélectionnez **Config. automatique** > **Désactivée**, puis définissez les paramètres suivants :

- **Limite longue nvl essai** — Entrez le nombre maximum de tentatives de transmission si l'appareil ne reçoit pas de signal d'accusé de réception en provenance du réseau.
- **Limite courte nvl essai** — Entrez le nombre maximum de tentatives de transmission si l'appareil ne reçoit pas de signal "prêt à émettre" en provenance du réseau.
- **Seuil RTS** — Sélectionnez la taille de paquet de données à partir de laquelle le point d'accès WiFi envoie une demande pour émettre avant d'envoyer le paquet.
- **Afficher la disp. WLAN** — Configurez l'appareil pour qu'il indique quand le WiFi est disponible.
- **Niveau de puissance TX** — Sélectionnez le niveau de puissance de votre appareil lors de l'envoi de données.
- **Mesures radio** — Activez ou désactivez les mesures radio.
- **Economiseur de batterie** — Indiquez si vous souhaitez économiser la batterie de l'appareil.

Pour restaurer la valeur d'origine de tous les paramètres, sélectionnez **Options** > **Configuration d'origine**.

Paramètres de sécurité WiFi

Sélectionnez **Points d'accès** > **Options** > **Nouveau point d'accès** ou sélectionnez un point d'accès puis **Options** > **Modifier**.

Dans les paramètres de point d'accès, sélectionnez **Mode sécurité du WLAN** et choisissez le profil souhaité.

Paramètres de sécurité WEP

Sélectionnez **Points d'accès** > **Options** > **Nouveau point d'accès** ou sélectionnez un point d'accès puis **Options** > **Modifier**.

Dans les paramètres de point d'accès, sélectionnez **Mode sécurité du WLAN** > **WEP**.

La méthode de cryptage WEP (Wired Equivalent Privacy) permet de crypter les données avant de les envoyer. L'accès au réseau est refusé aux utilisateurs ne disposant pas des clés WEP requises. Si le mode de sécurité WEP est utilisé et que votre appareil reçoit un paquet de données non crypté à l'aide de clés WEP, ces données seront rejetées.

Dans un réseau **Ad hoc**, tous les appareils doivent utiliser la même clé WEP.

Sélectionnez **Param. de sécurité WLAN** puis définissez les options suivantes :

- **Clé WEP utilisée** — Sélectionnez la clé WEP souhaitée.
- **Type authentification** — Sélectionnez **Ouvert** ou **Partagé**.
- **Paramètres clé WEP** — Modifiez les paramètres de la clé WEP.

Paramètres de clé WEP

Dans les paramètres de point d'accès, sélectionnez **Mode sécurité du WLAN** > **WEP**.

Sélectionnez **Param. de sécurité WLAN** > **Paramètres clé WEP** et définissez les options suivantes :

- **Cryptage WEP** — Sélectionnez la longueur de clé de cryptage WEP souhaitée.
- **Format de la clé WEP** — Indiquez si vous souhaitez entrer les données de clé WEP au format **ASCII** ou **Hexadécimal**.
- **Clé WEP** — Entrez les données de clé WEP.

paramètres de sécurité 802.1x

Dans les paramètres de point d'accès, sélectionnez **Mode sécurité du WLAN** > **802.1x**.

802.1x authentifie les appareils et les autorise à accéder à un réseau sans fil, ou les en empêche si le processus d'autorisation échoue.

Sélectionnez **Param. de sécurité WLAN** puis définissez les options suivantes :

- **WPA/WPA2** — Sélectionnez **EAP** (Extensible Authentication Protocol) ou **Clé pré-partagée** (clé secrète utilisée pour l'identification de l'appareil).
- **Param. d'extension EAP** — Si vous avez sélectionné **WPA/WPA2** > **EAP**, sélectionnez les extensions EAP définies sur votre appareil qui doivent être utilisées avec le point d'accès.
- **Clé pré-partagée** — Si vous avez sélectionné **WPA/WPA2** > **Clé pré-partagée**, entrez la clé privée partagée qui identifie votre appareil sur le réseau WiFi auquel vous vous connectez.

Les paramètres de modification disponibles peuvent varier.

paramètres de sécurité WPA

Dans les paramètres de point d'accès, sélectionnez **Mode sécurité du WLAN** > **WPA/WPA2**.

Sélectionnez **Param. de sécurité WLAN** puis définissez les options suivantes :

- **WPA/WPA2** — Sélectionnez **EAP** (Extensible Authentication Protocol) ou **Clé pré-partagée** (clé secrète utilisée pour l'identification de l'appareil).

Paramètres

- **Param. d'extension EAP** — Si vous sélectionnez **WPA/WPA2** > **EAP**, sélectionnez les extensions EAP définies sur votre appareil qui doivent être utilisées avec le point d'accès.
- **Clé pré-partagée** — Si vous sélectionnez **WPA/WPA2** > **Clé pré-partagée**, entrez la clé privée partagée qui identifie votre appareil sur le réseau WiFi auquel vous vous connectez.
- **WPA2 seul mode** — Pour activer le cryptage TKIP, qui est basé sur des clés temporaires modifiées suffisamment souvent pour empêcher toute utilisation inappropriée, sélectionnez **Désactivé**. Le cryptage TKIP doit être autorisé ou interdit pour tous les appareils du réseau WiFi.

Les paramètres de modification disponibles peuvent varier.

EAP

Sélectionnez  > **Outils** > **Paramètres** > **Connexion** > **Points d'accès**.

Les extensions EAP sont utilisées dans les réseaux sans fil pour authentifier les appareils sans fil et les serveurs d'authentification ; les différentes extensions EAP permettent l'utilisation de différentes méthodes EAP (service réseau).

Vous pouvez afficher les extensions EAP actuellement installées dans votre appareil (service réseau).

1. Pour définir les paramètres des extensions EAP, sélectionnez **Options** > **Nouveau point d'accès** et définissez un point d'accès utilisant le WiFi comme porteuse de données.
2. Sélectionnez **802.1x** ou **WPA/WPA2** comme mode de sécurité.
3. Sélectionnez **Param. de sécurité WLAN** > **WPA/WPA2** > **EAP** > **Param. d'extension EAP**.

Pour utiliser une extension EAP lorsque vous vous connectez à un réseau WiFi en utilisant le point d'accès, sélectionnez l'extension souhaitée et **Options** > **Activer**. Les extensions EAP pouvant être utilisées avec ce point d'accès sont cochées. Pour ne pas utiliser d'extension, sélectionnez **Options** > **Désactiver**.

Pour modifier les paramètres d'une extension EAP, sélectionnez **Options** > **Modifier**.

Pour modifier la priorité des paramètres d'une extension EAP, sélectionnez **Options** > **Lever la priorité** pour essayer d'utiliser cette extension avant les autres extensions lors de la connexion au réseau à l'aide du point d'accès ou **Options** > **Abaisser la priorité** pour utiliser cette extension pour l'authentification réseau après avoir essayé d'utiliser les autres extensions.

Reportez-vous à l'aide relative à l'appareil pour plus d'informations sur les extensions EAP.

Paramètres d'appel de données

Sélectionnez  > **Outils** > **Paramètres** > **Connexion** > **Appel données**.

Pour définir la temporisation au terme de laquelle l'appel de données se termine automatiquement lorsqu'aucune donnée n'est transférée, sélectionnez **Temps de connexion**. Sélectionnez **Définie par utilisat.** pour entrer vous-même la durée ou **Non limité** pour que la connexion reste active jusqu'à la sélection de **Options** > **Déconnexion**.

Paramètres SIP (Session Initiation Protocol)

Sélectionnez  > **Outils** > **Paramètres** > **Connexion** > **Paramètres SIP**.

Les protocoles SIP (Session Initiation Protocol) permettent de créer, de modifier et de clore certains types de sessions de communication comprenant un ou plusieurs participants (service réseau). Les modes SIP contiennent les paramètres de ces sessions. Le mode SIP utilisé par défaut pour une session de communication est souligné.

Pour créer un mode SIP, sélectionnez **Options** > **Nouveau mode SIP** > **Utiliser mode par déf.** ou **Utiliser mode existant**.

Pour sélectionner le mode SIP à utiliser par défaut pour les sessions de communication, sélectionnez **Options** > **Mode par défaut**.

Modifier des modes SIP

Sélectionnez **Paramètres SIP** > **Options** > **Nouveau mode SIP** ou **Modifier**, puis sélectionnez l'une des options suivantes :

- **Nom du mode** — Donnez un nom au mode SIP.
- **Mode du service** — Sélectionnez **IETF** ou **Nokia 3GPP**.
- **Point d'accès par défaut** — Sélectionnez le point d'accès que vous souhaitez utiliser pour la connexion Internet.
- **Nom d'utilisateur public** — Entrez le nom d'utilisateur que votre prestataire de services vous a attribué.
- **Utiliser la compression** — Indiquez si la compression est utilisée.
- **Inscription** — Sélectionnez le mode d'enregistrement.
- **Utiliser sécurité** — Indiquez si la négociation de sécurité est utilisée.
- **Serveur proxy** — Entrez les paramètres du serveur proxy pour ce mode SIP.
- **Serveur registrar** — Entrez les paramètres du serveur d'enregistrement pour ce mode SIP.

Les paramètres de modification disponibles peuvent varier.

Paramètres

Modifier les serveurs proxy SIP

Sélectionnez [Paramètres SIP](#) > [Options](#) > [Nouveau mode SIP](#) ou [Modifier](#) > [Serveur proxy](#).

Les serveurs proxy, utilisés par certains prestataires, sont des serveurs intermédiaires entre un service de navigation et ses utilisateurs. Ils peuvent offrir une sécurité accrue et accélérer l'accès au service.

Définissez les options suivantes :

- [Adresse serveur proxy](#) — Saisissez le nom d'hôte ou l'adresse IP du serveur proxy utilisé.
- [Domaine](#) — Entrez le domaine du serveur proxy.
- [Nom d'utilisateur](#) et [Mot de passe](#) — Entrez vos nom d'utilisateur et mot de passe d'accès au serveur proxy.
- [Autoriser routage lâche](#) — Indiquez si le routage lâche est autorisé.
- [Type de transport](#) — Sélectionnez [UDP](#) ou [TCP](#).
- [Port](#) — Entrez le numéro de port du serveur proxy.

Modifier les serveurs d'enregistrement

Sélectionnez [Paramètres SIP](#) > [Options](#) > [Nouveau mode SIP](#) ou [Modifier](#) > [Serveur registrar](#).

Définissez les options suivantes :

- [Adresse serveur registrar](#) — Saisissez le nom d'hôte ou l'adresse IP du serveur d'enregistrement utilisé.
- [Domaine](#) — Entrez le domaine du serveur d'enregistrement.
- [Nom d'utilisateur](#) et [Mot de passe](#) — Entrez vos nom d'utilisateur et mot de passe d'accès au serveur d'enregistrement.
- [Type de transport](#) — Sélectionnez [UDP](#) ou [TCP](#).
- [Port](#) — Entrez le numéro de port du serveur d'enregistrement.

Paramètres d'appel Internet

Sélectionnez  > [Outils](#) > [Paramètres](#) > [Connexion](#) > [ToIP](#).

Pour créer un mode d'appel Internet, sélectionnez [Options](#) > [Nouveau mode](#).

Pour modifier un mode, sélectionnez [Options](#) > [Modifier](#).

Configurations

Sélectionnez  > [Outils](#) > [Paramètres](#) > [Connexion](#) > [Configurations](#).

Votre prestataire de services ou le service de gestion de données d'une société peut vous envoyer des messages contenant les paramètres de configuration de serveurs sécurisés. Ces paramètres sont automatiquement enregistrés dans [Configurations](#). Vous pouvez recevoir des paramètres de configuration pour des points d'accès, des services de courrier ou multimédia, ainsi que des paramètres de Chat ou de synchronisation en provenance de serveurs sécurisés.

Pour supprimer des configurations pour un serveur sécurisé, sélectionnez [Options](#) > [Supprimer](#). Les paramètres de configuration des autres applications fournies par ce serveur sont également supprimés.

■ Paramètres des applications

Sélectionnez  > [Outils](#) > [Paramètres](#) > [Applications](#).

Sélectionnez une application dans la liste.

18. Gestion de l'appareil et des données

■ Sauvegarder les données

Il est recommandé de sauvegarder régulièrement le contenu de la mémoire de l'appareil sur la carte mémoire ou sur un ordinateur compatible.

Pour sauvegarder le contenu de la mémoire de l'appareil sur une carte mémoire, sélectionnez  > **Outils** > **Mémoire** > **Options** > **Sauvegarder mém. tél.**

Pour restaurer les données de la carte mémoire dans la mémoire de l'appareil, sélectionnez  > **Outils** > **Mémoire** > **Options** > **Restaurer dps carte.**

Vous pouvez également connecter votre appareil à un ordinateur compatible et utiliser Nokia PC Suite pour sauvegarder les données.

■ Configuration à distance

Sélectionnez  > **Outils** > **Gest. term.**

Le Gestionnaire du terminal vous permet de gérer les données et les logiciels de votre appareil.

Vous pouvez vous connecter à un serveur et recevoir les paramètres de configuration relatifs à votre appareil. Vous pouvez recevoir les modes serveur et différents paramètres de configuration de votre prestataire de services ou du service de gestion des informations d'une société. Les paramètres de configuration peuvent inclure les paramètres de connexion et d'autres paramètres utilisés par différentes applications de votre appareil. Les options disponibles peuvent varier.

La connexion de configuration à distance est généralement démarrée par le serveur lorsque les paramètres de l'appareil doivent être mis à jour.

Pour créer un nouveau mode serveur, sélectionnez **Options** > **Nouveau mode serveur.**

Définissez les paramètres suivants :

- **Nom du serveur** — Donnez un nom au serveur de configuration.
- **ID serveur** — Saisissez l'ID unique qui identifie le serveur de configuration.
- **Mot de passe du serveur** — Saisissez un mot de passe pour identifier l'appareil sur le serveur.
- **Mode session** — Sélectionnez votre type de connexion préféré.
- **Point d'accès** — Sélectionnez le point d'accès à utiliser pour la connexion ou créez-en un nouveau. Vous pouvez également choisir d'indiquer le point d'accès à chaque fois que vous démarrez une connexion.
- **Adresse de l'hôte** — Saisissez l'adresse web du serveur de configuration.
- **Port** — Entrez le numéro de port du serveur.
- **Nom d'utilisateur** — Entrez votre ID utilisateur pour le serveur de configuration.
- **Mot de passe** — Saisissez votre mot de passe pour le serveur de configuration.
- **Autoriser configuration** — Sélectionnez **Oui** pour permettre au serveur de démarrer une session de configuration.
- **Auto-accept. demandes** — Sélectionnez **Oui** si vous ne voulez pas que le serveur vous demande confirmation lors du démarrage d'une session de configuration.
- **Authentification réseau** — Indiquez si vous souhaitez utiliser l'authentification http. Ce paramètre n'est disponible que si vous avez sélectionné Internet comme type de porteuse.
- **Nom utilisr réseau** — Entrez votre ID utilisateur pour l'authentification http. Ce paramètre n'est disponible que si vous avez sélectionné Internet comme type de porteuse.
- **Mot de passe réseau** — Saisissez votre mot de passe pour l'authentification http. Ce paramètre n'est disponible que si vous avez sélectionné Internet comme type de porteuse.

Pour vous connecter au serveur et recevoir les paramètres de configuration pour votre appareil, sélectionnez **Options** > **Début configuration.**

Pour afficher le journal de configuration du mode sélectionné, sélectionnez **Options** > **Afficher journal.**

■ Gestionnaire d'applications

Sélectionnez  > **Installations** > **Gest. d'appl.**

Avec le Gestionnaire d'applications, vous pouvez afficher les progiciels qui ont été installés, avec leur nom, leur numéro de version, leur type et leur taille. Vous pouvez visualiser les détails des applications installées, les supprimer de votre appareil et spécifier les paramètres d'installation.



Important : N'installez et n'utilisez que des applications et autres éléments logiciels provenant de sources sûres, par exemple des applications avec signature Symbian ou ayant passé avec succès les tests Java™.

Installation d'applications

Vous pouvez installer deux types d'applications et de logiciels sur votre appareil :

- Les applications et les logiciels spécifiquement conçus pour votre appareil ou compatibles avec le système d'exploitation Symbian. Ces fichiers d'installation possèdent l'extension .sis.
- Les applications J2ME™ compatibles avec le système d'exploitation Symbian. L'extension des fichiers d'installation des applications Java est .jad ou .jar.

Les fichiers d'installation peuvent être transférés sur votre appareil à partir d'un ordinateur compatible, téléchargés lors d'une navigation, envoyés dans un message multimédia, envoyés en tant que pièce jointe dans un message électronique, ou via une connexion Bluetooth. Si vous utilisez le logiciel Nokia PC Suite pour transférer un fichier vers votre appareil, enregistrez le fichier dans le dossier `C:\nokia\installs` de votre ordinateur.

Pendant l'installation, l'appareil vérifie l'intégrité du progiciel à installer. L'appareil affiche les informations relatives aux contrôles effectués et vous permet de poursuivre ou d'annuler l'installation.

Si vous installez des applications nécessitant une connexion réseau, notez que la consommation de batterie de votre appareil peut s'avérer plus importante si vous utilisez ces applications.



Conseil : Lors de la navigation sur les pages Web, vous pouvez télécharger un fichier d'installation et l'installer immédiatement. Notez toutefois que la connexion fonctionne en arrière-plan pendant toute l'installation.

Pour télécharger et installer des logiciels depuis le Web, sélectionnez **Télécharg. applications**. Sélectionnez l'application et **Options** > **Installer**.

Pour afficher les détails d'un progiciel installé, sélectionnez l'application et **Options** > **Afficher détails**.

Pour afficher le journal d'installation, sélectionnez **Options** > **Afficher journal**. Une liste indiquant les logiciels installés et supprimés, ainsi que la date d'installation ou de suppression s'affiche. Si vous avez des problèmes avec votre appareil après l'installation d'un progiciel, utilisez cette liste pour déterminer le progiciel à l'origine du problème. Les informations figurant dans cette liste peuvent aussi vous aider à déterminer les problèmes générés par des progiciels incompatibles les uns avec les autres.

Pour supprimer un logiciel, sélectionnez **Options** > **Supprimer**. Si vous supprimez un logiciel, vous ne pouvez le réinstaller qu'à l'aide du fichier du progiciel d'origine ou en restaurant une copie de sauvegarde contenant le progiciel supprimé. Si vous supprimez un progiciel, vous ne pouvez plus ouvrir les fichiers créés dans ce logiciel. Si un autre progiciel dépend du progiciel supprimé, celui-ci risque de ne plus fonctionner. Pour plus d'informations, reportez-vous à la documentation du progiciel installé.

Paramètres d'installation

Pour modifier les paramètres d'installation, sélectionnez **Options** > **Paramètres** et l'une des options suivantes :

- **Supprimer** — Le fichier d'installation du progiciel est supprimé de l'appareil après l'installation. Si vous téléchargez des progiciels à l'aide du navigateur Web, vous pouvez ainsi réduire l'espace de stockage requis. Si vous voulez stocker le fichier du progiciel en vue d'une éventuelle réinstallation, ne sélectionnez pas cette option ou assurez-vous de disposer d'une copie de ce fichier sur un ordinateur compatible ou un CD-ROM.
- **Sélectionner langue** : — Si le progiciel contient plusieurs versions de langue du logiciel, sélectionnez celle que vous voulez installer.
- **Type** — Spécifiez le type d'applications que vous voulez installer. Vous pouvez décider d'installer uniquement les applications avec des certificats validés. Ce paramètre s'applique uniquement aux applications du système d'exploitation Symbian (fichiers .sis).

Paramètres de sécurité Java

Pour spécifier les paramètres de sécurité d'une application Java, sélectionnez  > **Installations** > **Gestion. d'applications** > **Options** > **Paramètres**.

Vous pouvez définir les fonctions accessibles par l'application Java. La valeur que vous pouvez définir pour chaque fonctionnalité dépend du domaine de protection du progiciel.

- **Accès au réseau** — Créez une connexion de données au réseau.
- **Messagerie** — Envoyez des messages.
- **Démarrage automatique** — Ouvrez l'application automatiquement.
- **Connectivité** — Activez une connexion de données locale, telle qu'une connexion Bluetooth.
- **Multimédia** — Prenez des photos ou enregistrez des vidéos ou des sons.
- **Lire données utilisateur** — Lisez vos entrées d'agenda, vos contacts ou d'autres données personnelles.
- **Modifier données utilis.** — Ajoutez des données personnelles, comme des entrées aux Contacts.

Vous pouvez définir la manière dont il vous sera demandé de confirmer l'accès de l'application Java aux fonctions de l'appareil. Sélectionnez l'une des valeurs suivantes :

- **Toujours demander** — Demandez à l'application Java de vous demander confirmation à chaque utilisation de cette fonctionnalité.
- **Dmder première fois** — Demandez à l'application Java de vous demander une confirmation initiale pour l'utilisation de cette fonctionnalité.
- **Toujours autoriser** — Autorisez l'application Java à utiliser la fonctionnalité sans votre confirmation. Les paramètres de sécurité vous aident à protéger votre appareil contre les applications Java nuisibles qui risquent d'utiliser les fonctions de votre appareil sans votre autorisation. Sélectionnez **Toujours autoriser** uniquement si vous connaissez le fournisseur et êtes sûr que l'application est fiable.
- **Ne pas autoriser** — Empêchez l'application Java d'utiliser la fonctionnalité.

■ Clés d'activation

Sélectionnez  > **Outils** > **Clés activ..**

Certains fichiers multimédia, tels que les photos, les fichiers audio ou les clips vidéo, sont protégés par des droits d'utilisation numériques. Les clés d'activation correspondant à ces fichiers peuvent autoriser leur utilisation ou la restreindre. Par exemple, certaines clés d'activation ne permettent d'écouter un morceau de musique qu'un nombre limité de fois. Pendant une session de lecture, vous pouvez effectuer un retour ou une avance rapide sur la piste ou suspendre la lecture, mais si vous arrêtez la lecture, vous aurez utilisé l'une des instances autorisées.

Pour afficher vos clés d'activation par type, sélectionnez **Clés valides**, **Clés non valides** ou **Clés inutilisées**.

Pour afficher les détails des clés, sélectionnez **Options** > **Détails de la clé**.

Les détails suivants s'affichent pour chaque fichier multimédia :

- **Etat** — L'état est défini à **Clé d'activation valide**, à **Clé d'activation expirée** ou à **Clé pas encore valide**.
- **Envoi du contenu** — **Autorisé** signifie que vous pouvez envoyer le fichier vers un autre appareil ; **Non autorisé** signifie que vous ne pouvez pas le faire.
- **Contenu ds le téléphone** — **Oui** signifie que le fichier est enregistré dans l'appareil et que son chemin d'accès est affiché. **Non** signifie que le fichier en question n'est pas enregistré dans l'appareil.

Pour activer une clé, allez dans la vue principale des clés d'activation et sélectionnez **Clés non valides** > **Options** > **Obtenir une clé d'activ..** Établissez une connexion réseau à l'invite. Vous êtes alors dirigé vers un site web où vous pouvez acheter des droits pour le contenu multimédia.

Pour supprimer les droits d'un fichier, ouvrez l'onglet des clés valides ou l'onglet des clés non utilisées, faites défiler jusqu'au fichier souhaité et sélectionnez **Options** > **Supprimer**. Lorsqu'il existe plusieurs droits relatifs au même fichier multimédia, tous sont supprimés.

L'écran des clés de groupe présente tous les fichiers associés à un droit de groupe. Si vous avez téléchargé plusieurs fichiers multimédia ayant les mêmes droits, tous sont affichés. Vous pouvez ouvrir l'écran des clés de groupe à partir de l'onglet des clés valides ou de celui des clés non valides. Pour accéder à ces fichiers, ouvrez le dossier des droits de groupe.

Pour renommer un groupe, sélectionnez **Options** > **Renommer**. Saisissez le nouveau nom.

■ Synchronisation des données

Sélectionnez  > **Outils** > **Sync**.

L'application Sync vous permet de synchroniser vos contacts, entrées d'agenda, notes ou boîtes aux lettres avec les applications correspondantes sur un ordinateur compatible ou un serveur Internet distant. Vos paramètres de synchronisation sont enregistrés dans un mode. Pour la synchronisation à distance, l'application Sync utilise la technologie SyncML. Pour obtenir des informations sur la compatibilité de SyncML, contactez le fournisseur des applications avec lesquelles vous souhaitez synchroniser votre appareil.

Votre prestataire de services peut vous envoyer vos paramètres de synchronisation sous forme de message. Les applications disponibles que vous pouvez synchroniser peuvent varier. Contactez votre prestataire de services pour plus d'informations.

Créer un mode de synchronisation

Pour créer un mode, sélectionnez **Options** > **Nouveau mode de sync**, donnez un nom au mode, sélectionnez les applications à synchroniser avec le mode et indiquez les paramètres de connexion requis. Pour obtenir des détails, contactez votre prestataire de services.

Sélectionner des applications à synchroniser

1. Pour sélectionner les applications à synchroniser avec un mode de synchronisation, sélectionnez **Options** > **Modifier mode** > **Applications**.
2. Sélectionnez l'application souhaitée et sélectionnez **Inclure dans sync** > **Oui**.
3. Définissez les paramètres **Base de données distante** et **Type synchronisation**.

Paramètres de connexion de synchronisation

Pour définir les paramètres de connexion d'un nouveau mode, sélectionnez [Nouveau mode de sync](#) > [Paramètres connexion](#) et définissez les paramètres suivants :

- **Version du serveur** — Sélectionnez la version de SyncML que vous pouvez utiliser avec votre serveur d'e-mail.
- **ID du serveur** — Saisissez l'ID de votre serveur d'e-mail. Ce paramètre n'est disponible que si vous sélectionnez la version SyncML 1.2.
- **Porteuse de données** — Sélectionnez la porteuse de données à utiliser pour vous connecter à la base de données distante lors de la synchronisation.
- **Point d'accès** — Sélectionnez le point d'accès à utiliser pour la connexion de synchronisation, ou créez-en un nouveau. Vous pouvez également choisir d'indiquer le point d'accès à chaque fois que vous démarrez une synchronisation.
- **Adresse de l'hôte** — Saisissez l'adresse Internet du serveur contenant la base de données avec laquelle vous souhaitez synchroniser votre appareil.
- **Port** — Entrez le numéro de port du serveur de la base de données distante.
- **Nom d'utilisateur** — Saisissez votre nom d'utilisateur pour identifier l'appareil sur le serveur.
- **Mot de passe** — Saisissez votre mot de passe pour identifier l'appareil sur le serveur.
- **Autoriser dmdes sync** — Pour autoriser les synchronisations à démarrer à partir du serveur de la base de données distante, sélectionnez **Oui**.
- **Accepter demandes sync** — Pour que votre appareil demande confirmation avant d'accepter une synchronisation depuis le serveur, sélectionnez **Non**.
- **Authentification réseau** — Pour authentifier votre appareil sur le réseau avant la synchronisation, sélectionnez **Oui**. Saisissez votre nom d'utilisateur réseau et mot de passe réseau.

■ Lecteur de code-barre

Sélectionnez [Outils](#) > [Code-barre](#).

Utilisez l'application Code-barre pour décoder différents types de codes bi-dimensionnels, tels que des codes de magazines. Les codes peuvent contenir des informations telles que des adresses Web, des adresses e-mail et des numéros de téléphone. Celles-ci sont indiquées par des icônes en haut de l'écran en suivant l'ordre dans lequel elles apparaissent dans les informations décodées.

L'application Code-barre utilise l'appareil photo de votre appareil pour scanner les codes.

Pour scanner le code avec l'appareil photo, sélectionnez [Scanner un code](#). Placez le code entre les lignes rouges qui apparaissent à l'écran. Les informations décodées apparaissent à l'écran.

Pour enregistrer les données scannées, sélectionnez [Options](#) > [Enregistrer](#). Les données sont enregistrées au format .bcr.

Pour afficher les informations décodées qui ont été enregistrées, sélectionnez [Données enreg.](#). Pour ouvrir un code, appuyez sur la touche de défilement.

L'appareil se met en mode veille pour économiser la batterie si aucune touche n'est utilisée pendant 1 minute. Pour scanner à nouveau ou afficher les informations enregistrées, appuyez sur la touche de défilement.

■ Téléchargez!

Sélectionnez [Téléchargez!](#).

Avec Téléchargement (service réseau), vous pouvez parcourir, télécharger et installer sur l'appareil des éléments depuis le web, tels que des applications récentes et leurs documentations.

Les éléments sont classés par catalogues et dossiers fournis par Nokia ou par des prestataires de services indépendants. Certains éléments peuvent être payants, mais vous pouvez généralement en afficher un aperçu gratuitement.

Installez et utilisez les applications et autres éléments logiciels uniquement lorsqu'ils proviennent de sources offrant une sécurité et une protection appropriées contre les logiciels nuisibles.

Sélectionner des catalogues, des dossiers et des éléments

Pour mettre à jour le contenu de Téléchargement, sélectionnez [Options](#) > [Actualiser la liste](#).

Pour masquer un dossier ou un catalogue de la liste, par exemple pour ne visualiser que ceux que vous utilisez souvent, sélectionnez [Options](#) > [Masquer](#). Pour rendre les éléments à nouveau visibles, sélectionnez [Options](#) > [Tout afficher](#).

Pour acheter l'élément choisi, sélectionnez [Options](#) > [Acheter](#). Un sous-menu s'ouvre, dans lequel vous pouvez sélectionner la version de l'élément et visualiser les tarifs.

Pour télécharger un élément gratuit, sélectionnez [Options](#) > [Télécharger](#).

Pour afficher les détails relatifs à l'élément sélectionné, sélectionnez [Options](#) > [Afficher les détails](#).

Pour retourner au niveau principal de Téléchargement, sélectionnez [Options](#) > [Page d'accueil](#).

Les options disponibles peuvent varier en fonction du prestataire de services, de l'élément sélectionné et de la vue affichée.

Paramètres de Téléchargement

Pour modifier les paramètres de Téléchargement, sélectionnez **Options** > **Paramètres**, puis choisissez l'une des options suivantes :

- **Point d'accès** — Sélectionnez le point d'accès à utiliser pour la connexion au serveur du prestataire de services.
- **Ouverture automatique** — Choisissez si vous souhaitez que l'application ou l'élément téléchargé s'ouvre ou non automatiquement après son téléchargement.
- **Confirmer l'aperçu** — Choisissez si vous souhaitez qu'une demande de confirmation d'affichage vous soit soumise ou non avant l'affichage de l'aperçu d'un élément.
- **Confirmer l'achat** — Choisissez si vous souhaitez qu'une demande de confirmation d'achat vous soit soumise ou non avant l'achat d'un élément.

19. Sécurité

■ Appels autorisés

Sélectionnez  > **Contacts** > **Options** > **Contacts SIM** > **Liste des n° autorisés**.

Le service Appels autorisés permet de limiter les appels émis depuis votre appareil vers certains numéros de téléphone. Les cartes SIM ne supportent pas toutes ce service. Contactez votre prestataire de services pour plus d'informations.

Lorsque l'option Liste N° autorisés est activée, il peut toujours être possible d'émettre des appels au numéro d'urgence officiel programmé dans votre appareil.

1. Pour limiter les appels émis depuis votre appareil, sélectionnez **Options** > **Nouveau contact SIM** et entrez le nom et le numéro de téléphone du contact dans la liste des numéros auxquels les appels sont autorisés, ou sélectionnez **Ajouter depuis Contacts** pour copier le contact depuis le répertoire Contacts. Pour limiter les appels à un préfixe national, entrez celui-ci dans la liste des numéros. Tous les numéros de téléphone auxquels les appels sont autorisés doivent commencer par ce préfixe.
2. Sélectionnez **Options** > **Activer N° autorisés**. Votre code PIN2 est requis pour activer et désactiver les appels autorisés ou pour modifier les contacts de ce service. Contactez votre prestataire de services si vous n'avez pas ce code. Pour annuler ce service, sélectionnez **Options** > **Désactiver n° autorisés**.



Conseil : Pour envoyer des messages texte aux contacts SIM alors que le service Appels autorisés est activé, vous devez ajouter le numéro de centre de messagerie texte à la liste des numéros autorisés.

■ Gestionnaire de certificats



Important : Même si des certificats attestent que les risques encourus dans les connexions à distance et l'installation de logiciels sont considérablement réduits, celles-ci doivent être utilisées correctement pour bénéficier d'une sécurité améliorée. L'existence d'un certificat n'offre aucune protection en soi ; le gestionnaire de certificats doit contenir des certificats corrects, authentiques ou de confiance pour une sécurité améliorée. Les certificats ont une durée de validité limitée. Si un certificat apparaît comme étant arrivé à expiration ou n'étant plus valide alors qu'il devrait l'être, vérifiez l'exactitude de la date et de l'heure actuelles de votre appareil.

Avant de modifier les paramètres d'un certificat, vous devez vous assurer de la fiabilité du détenteur du certificat et vérifier que le certificat appartient vraiment au détenteur indiqué.

Sélectionnez  > **Outils** > **Paramètres** > **Général** > **Sécurité** > **Gestion certificats**.

Les certificats numériques permettent de vérifier l'origine des logiciels mais ils ne garantissent pas la sécurité. Il existe trois types de certificat : certificats d'autorité, personnels et de serveur. Lors d'une connexion sécurisée, un serveur peut envoyer un certificat de serveur à votre appareil. Dès réception, votre appareil le contrôle au moyen d'un certificat d'autorité. Vous recevez une notification si l'identité du serveur n'est pas authentique ou si votre appareil ne contient pas le certificat adéquat.

Vous pouvez télécharger un certificat depuis un site Web ou bien recevoir un certificat par e-mail (sous forme de pièce jointe) ou dans un message envoyé par connexion Bluetooth ou infrarouge. Les certificats sont indispensables pour se connecter à une banque en ligne ou à un serveur distant pour transférer des informations confidentielles. Il est également recommandé d'utiliser des certificats pour diminuer le risque de réception de virus ou d'autres logiciels nuisibles ainsi que pour s'assurer de l'authenticité d'un logiciel lors de son téléchargement et de son installation dans l'appareil.



Conseil : Lorsque vous installez un nouveau certificat, vérifiez son authenticité.

Paramètres conseillés d'un certificat

Lorsqu'un certificat est sécurisé, vous pouvez l'utiliser pour vérifier des pages Web, des serveurs e-mail, des logiciels et d'autres données. Seuls les certificats sécurisés peuvent être utilisés pour vérifier des services et des logiciels.

Pour modifier des paramètres conseillés, sélectionnez un certificat puis **Options** > **Paramètres conseillés**. Sélectionnez le champ d'une application puis **Oui** ou **Non**. Il est impossible de modifier les paramètres conseillés d'un certificat personnel.

Selon le certificat, une liste des applications pouvant utiliser ce certificat s'affiche :

- **Installation Symbian** — Nouvelle application utilisant le système d'exploitation Symbian.
- **Internet** — Courrier et icônes.
- **Instal. d'applications** — Nouvelle application Java™.
- **Vérif. certif. en ligne** — Protocole d'état du certificat en ligne.

Consulter les détails des certificats

Vous ne pouvez être certain de l'identité d'un serveur que si la signature et la période de validité du certificat du serveur ont été vérifiées.

S é c u r i t é

Pour consulter les détails des certificats, sélectionnez [Afficher détails](#).

L'une des notes suivantes peut apparaître :

- **Certificat non sécurisé** — Aucune application n'est configurée pour utiliser le certificat. Vous pouvez modifier les paramètres conseillés.
- **Certificat expiré** — La période de validité du certificat sélectionné a expiré.
- **Certificat pas encore valide** — La période de validité du certificat sélectionné n'a pas encore commencé.
- **Certificat corrompu** — Le certificat ne peut pas être utilisé. Contactez l'émetteur du certificat.

■ Modules de sécurité

Sélectionnez [⌵](#) > [Outils](#) > [Paramètres](#) > [Général](#) > [Sécurité](#) > [Module de sécurité](#).

Pour afficher ou modifier un module de sécurité, faites défiler jusqu'à celui-ci et appuyez sur la touche de défilement.

Pour consulter les informations détaillées d'un module de sécurité, sélectionnez [Options](#) > [Détails de sécurité](#).

La liste d'enregistrement de clé renferme le contenu du module de sécurité. Pour supprimer la liste d'enregistrement de clé, sélectionnez [Stockage de clé](#), sélectionnez la liste d'enregistrement de clé souhaitée puis [Options](#) > [Supprimer](#). Il n'est pas toujours possible de supprimer la liste d'enregistrement de clé de tous les modules de sécurité.

Codes des modules de sécurité

Sélectionnez [⌵](#) > [Outils](#) > [Paramètres](#) > [Général](#) > [Sécurité](#) > [Module de sécurité](#).

Pour modifier les codes PIN du module de sécurité, sélectionnez [PIN module](#) pour modifier le code PIN du module de sécurité ou [PIN de signature](#) pour modifier le code PIN des signatures numériques. Vous ne pouvez peut-être pas modifier les codes de tous les modules de sécurité.

Pour consulter les informations détaillées du module de sécurité, sélectionnez [Options](#) > [Détails de sécurité](#).

■ Sécurité de la carte mémoire

Sélectionnez [⌵](#) > [Outils](#) > [Mémoire](#).

Vous pouvez protéger une carte mémoire avec un mot de passe afin d'empêcher les accès non autorisés. Pour définir un mot de passe, sélectionnez [Options](#) > [Définir mot de passe](#). Le mot de passe peut comporter jusqu'à huit caractères et il est sensible à la casse. Le mot de passe est enregistré dans l'appareil. Vous n'avez plus besoin de le saisir tant que vous utilisez la carte mémoire sur le même appareil. Vous devrez entrer à nouveau le mot de passe si vous utilisez la carte mémoire sur un autre appareil. Certaines cartes mémoire ne supportent pas la protection par mot de passe.

Pour supprimer le mot de passe de la carte mémoire, sélectionnez [Options](#) > [Supprimer mot de passe](#). Quand le mot de passe est supprimé, les données stockées sur la carte mémoire ne sont pas protégées contre une éventuelle utilisation non autorisée.

Pour ouvrir une carte mémoire verrouillée, sélectionnez [Options](#) > [Déverr. carte mémoire](#). Entrez le mot de passe.

Si vous avez oublié le mot de passe pour déverrouiller une carte mémoire verrouillée, vous devez reformater la carte ; celle-ci est alors déverrouillée et le mot de passe supprimé. Le formatage d'une carte mémoire détruit toutes les données qu'elle contient.

■ Verrouiller l'appareil

Lorsque l'appareil est verrouillé, il peut toujours être possible d'émettre des appels au numéro d'urgence officiel programmé dans votre appareil.

Pour empêcher l'accès au contenu de votre appareil, verrouillez celui-ci en mode veille. Appuyez sur la touche marche/arrêt, sélectionnez [Verrouiller le téléphone](#), puis entrez votre code verrou. Le code de verrouillage par défaut est 12345. Pour déverrouiller l'appareil, appuyez sur la touche écran gauche, entrez votre code de verrouillage et appuyez sur la touche de défilement.

Vous pouvez également verrouiller l'appareil à distance en lui envoyant un message texte. Pour activer le verrouillage à distance et définir le texte du message, sélectionnez [⌵](#) > [Outils](#) > [Paramètres](#) > [Général](#) > [Sécurité](#) > [Téléphone et carte SIM](#) > [Autoriser verrou dist.](#) > [Oui](#). Entrez le message de verrouillage à distance et confirmez-le. Le message doit comporter au moins 5 caractères.

Pour modifier le code de verrouillage, sélectionnez [⌵](#) > [Outils](#) > [Paramètres](#) > [Général](#) > [Sécurité](#) > [Téléphone et carte SIM](#) > [Code verrou](#). Entrez l'ancien code, puis le nouveau code deux fois. Le nouveau code peut comporter de 4 à 255 caractères. Vous pouvez utiliser des caractères alphanumériques en minuscules et en majuscules.

20. Raccourcis

Vous trouverez ci-dessous certains des raccourcis clavier disponibles sur votre appareil. Les raccourcis permettent une utilisation plus efficace des applications.

Raccourcis généraux

Touche marche/arrêt	Maintenez cette touche enfoncée pour allumer et éteindre votre appareil. Appuyez une fois sur cette touche pour basculer entre les différents modes.
Touche Menu	Appuyez une fois sur cette touche pour ouvrir le menu principal et accéder à toutes les applications. Maintenez cette touche enfoncée pour afficher une liste des applications ouvertes. Pour naviguer entre les applications ouvertes, sélectionnez une application. Pour fermer les applications ouvertes, sélectionnez une application et appuyez sur la touche d'effacement arrière.

Mode veille actif

Touche écran gauche + *	Pour verrouiller et déverrouiller le clavier.
Touche d'appel	Pour ouvrir le journal des appels.
0	Maintenez cette touche enfoncée pour ouvrir la page d'accueil du navigateur Web.
#	Maintenez cette touche enfoncée pour basculer entre les modes Silencieux et Général .
1	Maintenez cette touche enfoncée pour appeler votre boîte vocale.
Touches numériques (2-9)	Pour appeler un numéro de téléphone à l'aide de la fonctionnalité d'appel abrégé. Vous devez d'abord activer la fonctionnalité d'appel abrégé dans Outils > Paramètres > Téléphone > Appel > Appels abrégés > Activés .

Web

*	Pour effectuer un zoom avant sur la page.
#	Pour effectuer un zoom arrière sur la page.
2	Pour ouvrir la boîte de dialogue de recherche.
5	Pour visualiser les pages actives.
8	Pour afficher un aperçu de la page.
9	Pour ouvrir la boîte de dialogue permettant de saisir une nouvelle adresse Web.
0	Pour ouvrir le dossier Signets.

Visionneur de photo

Touche d'appel	Pour envoyer l'image.
0	Pour effectuer un zoom arrière.
5	Pour effectuer un zoom avant.
7	Pour effectuer un zoom avant. Appuyez deux fois sur cette touche pour passer à l'affichage plein écran.
4	Pour faire défiler vers la gauche l'image agrandie.
6	Pour faire défiler vers la droite l'image agrandie.
2	Pour faire défiler vers le haut l'image agrandie.
8	Pour faire défiler vers le bas l'image agrandie.
3	Pour faire pivoter dans le sens horaire.
1	Pour faire pivoter dans le sens anti-horaire.
*	Pour basculer entre l'affichage plein écran et l'affichage normal.

Raccourcis

Modifier les raccourcis

Touche Car.	Appuyez une fois sur cette touche pour afficher un tableau contenant les caractères spéciaux non présents sur le clavier.
Car. + tab	Pour basculer entre les applications ouvertes.
Ctrl+A	Pour sélectionner tout.
Ctrl+C	Pour copier.
Ctrl+V	Pour coller.
Ctrl+X	Pour couper.
Ctrl+Z	Pour annuler.
Ctrl + défilement vers la droite	Pour déplacer le curseur d'un mot sur la droite.
Ctrl + défilement vers la gauche	Pour déplacer le curseur d'un mot sur la gauche.
Car. + défilement vers la droite	Pour aller à la fin de la ligne.
Car. + défilement vers la gauche	Pour aller au début de la ligne.
Car. + défilement vers le haut	Pour aller à la page précédente.
Car. + défilement vers le bas	Pour aller à la page suivante.
Ctrl + car. + défilement vers le haut	Pour aller au début du document.
Ctrl + car. + défilement vers le bas	Pour aller à la fin du document.
Maj + défilement vers la droite	Pour sélectionner le caractère suivant sur la droite.
Maj + défilement vers la gauche	Pour sélectionner le caractère suivant sur la gauche.
Ctrl + Maj + défilement vers la droite	Pour sélectionner le mot suivant sur la droite.
Ctrl + Maj + défilement vers la gauche	Pour sélectionner le mot suivant sur la gauche.
Maj + effacement arrière	Pour effacer le texte en partant de la droite.
Car. + alphabet	Pour insérer un caractère accentué.
Maj + car.	Pour changer la langue d'écriture.
Maj + défilement vers le haut	Pour sélectionner la totalité du texte au-dessus et/ou à gauche du curseur.
Maj + défilement vers le bas	Pour sélectionner la totalité du texte au-dessous et/ou à droite du curseur.

21. Glossaire

3G	Communications mobiles de 3 ^{ème} génération. Système numérique pour communications mobiles conçu dans le but de permettre une utilisation globale et offrant une bande passante élargie. Avec les communications 3G, l'utilisateur d'un appareil mobile peut accéder à une grande variété de services, tels que les services multimédia.
Mode de fonctionnement ad-hoc	Dans un réseau WiFi, le mode ad hoc permet d'envoyer des données à d'autres appareils prenant en charge les connexions WiFi et de recevoir des données de ces appareils. Ces fonctions peuvent nécessiter l'utilisation d'une application de fournisseur tiers. Aucun point d'accès WiFi n'est requis. Effectuez simplement les configurations nécessaires et commencez à communiquer. Le mode ad hoc est facile à paramétrer mais la communication est alors limitée aux appareils qui se trouvent dans la portée et qui prennent en charge la technologie WiFi compatible.
Cookies	Les cookies sont de petits fichiers qui vous sont envoyés par le serveur et dans lesquels sont enregistrées des informations relatives aux visites que vous effectuez sur un site web. Lorsque vous acceptez des cookies, le serveur est en mesure d'évaluer quelle utilisation vous faites du site web, ce qui vous intéresse, ce que vous lisez de préférence, etc.
DNS	Domain Name Service. Service Internet qui convertit des noms de domaine tels que www.nokia.com en adresses IP telles que 192.100.124.195. Les noms de domaine peuvent être mémorisés plus facilement mais cette conversion est nécessaire car Internet est basé sur les adresses IP.
signaux DTMF	Signaux Dual Tone Multi-Frequency. Le système DTMF est utilisé par les téléphones "Touch Tone". Une fréquence spécifique, ou signal, est affectée à chaque touche de manière à ce qu'elle puisse être facilement identifiée par un microprocesseur. Les signaux DTMF vous permettent de communiquer avec des boîtes vocales, des systèmes téléphoniques informatisés, etc.
EAP	Extensible Authentication Protocol. Les extensions EAP sont utilisées dans les réseaux sans fil pour authentifier les appareils sans fil et les serveurs d'authentification.
EGPRS	Enhanced GPRS. L'EGPRS est une technologie très similaire au GPRS, à cette différence près que la connexion est plus rapide. Pour connaître la disponibilité de la technologie EGPRS et les vitesses de transfert des données, renseignez-vous auprès de votre prestataire de services.
GPRS	General Packet Radio Service. Le service GPRS permet aux téléphones mobiles d'accéder par connexion sans fil aux réseaux de données (service réseau). Il utilise la technologie de connexion de données par paquets selon laquelle les informations sont envoyées par brèves rafales sur le réseau de téléphonie mobile. L'avantage que représente l'envoi de données par paquets réside dans le fait que le réseau n'est occupé que pendant la transmission ou la réception des données. Comme le GPRS utilise le réseau avec efficacité, il permet d'établir rapidement des connexions de données et d'utiliser des vitesses de transmission élevées. Vous devez souscrire au service GPRS. Pour connaître la disponibilité de ce service et y souscrire, contactez votre prestataire de services. Pendant un appel vocal, vous ne pouvez pas établir de connexion GPRS et toute connexion GPRS en cours est mise en attente, sauf si le réseau supporte le fonctionnement bi-mode.
GPS	Global Positioning System. GPS est un système de radionavigation mondial.
HSDPA	High-Speed Downlink Packet Access. Le HSDPA permet l'envoi de données haut-débit vers les terminaux 3G, garantissant ainsi que les utilisateurs ayant besoin de fonctionnalités multimédia efficaces bénéficient de vitesses de transfert qui ne pouvaient auparavant être atteintes en raison des limites du réseau sans fil.
HTTP	Hypertext Transfer Protocol. Protocole de transfert de document utilisé sur le Web.
HTTPS	HTTP sur connexion sécurisée.
IMAP4	Internet Mail Access Protocol, version 4. Protocole utilisé pour accéder à votre boîte aux lettres distante.
Point accès Internet	On désigne sous le nom de point d'accès l'endroit où votre appareil se connecte au réseau. Avant de pouvoir utiliser des services de courrier et multimédia ou de vous connecter à Internet et parcourir des pages Web, vous devez définir des points d'accès Internet pour ces services.

Glossaire

Mode de fonctionnement infrastructure	Le mode infrastructure permet deux types de communication : les appareils sans fil communiquent entre eux via un point d'accès WiFi ou les appareils sans fil communiquent avec un appareil câblé de réseau LAN via un point d'accès WiFi. L'avantage du mode infrastructure réside dans le fait que vous pouvez mieux contrôler les connexions réseau dans la mesure où celles-ci passent par un point d'accès. Un appareil sans fil peut accéder aux services disponibles dans un réseau LAN câblé standard : base de données d'entreprise, messagerie électronique, Internet et autres ressources réseau, par exemple.
PIN	Personal Identity Number. Le code PIN protège votre appareil contre toute utilisation non autorisée. Le code PIN est fourni avec la carte SIM. Si la demande de code PIN est sélectionnée, vous devez entrer le code chaque fois que vous allumez l'appareil. Le code PIN doit comporter 4 à 8 chiffres.
PIN2	Le code PIN2 est fourni avec certaines cartes SIM. Le code PIN2 est requis pour accéder à certaines fonctions prises en charge par la carte SIM. Le code PIN2 doit comporter 4 à 8 chiffres.
POP3	Post Office Protocol, version 3. Protocole de messagerie standard pouvant être utilisé pour accéder à votre boîte aux lettres distante.
SIP	Session Initiation Protocol. Le protocole SIP permet de créer, de modifier et de clore certains types de sessions de communication comprenant un ou plusieurs participants.
SSID	Service Set Identifier. SSID est le nom identifiant un réseau WiFi spécifique.
Lecture en continu	La lecture de fichiers audio et vidéo transmis en continu (par "streaming") consiste à lire ces fichiers directement depuis le Web, sans les télécharger au préalable sur l'appareil.
UMTS	Universal Mobile Telecommunications System. UMTS est un système de communication mobile 3G. En plus de la voix et des données, l'UMTS permet de livrer du son et de la vidéo aux appareils sans fil. Lorsque vous utilisez votre appareil sur les réseaux GSM et UMTS, vous pouvez avoir plusieurs connexions de données actives en même temps et les points d'accès peuvent partager une connexion de données. Dans le réseau UMTS, les connexions de données restent actives durant les appels vocaux. Vous pouvez par exemple naviguer sur le Web plus rapidement que précédemment et parler simultanément au téléphone.
UPIN	Code PIN utilisé dans le réseau UMTS.
USIM	Carte SIM utilisée dans le réseau UMTS.
Commande USSD	Demande de service, telle qu'une demande d'activation d'une application ou une demande de configuration de différents paramètres à distance, que vous pouvez envoyer à votre opérateur ou à votre prestataire de services à l'aide de votre appareil.
VoIP	Technologie Voice Over Internet Protocol. La technologie VoIP est un ensemble de protocoles permettant de téléphoner via un réseau IP tel qu'Internet.
VPN	Virtual Private Network. Un réseau VPN permet d'établir une connexion sécurisée avec le réseau Intranet compatible de votre entreprise et avec des services, tels que l'e-mail.
WAP	Wireless Application Protocol. WAP est une norme internationale relative aux communications sans fil.
WEP	Wired Equivalent Privacy. WEP est une méthode de cryptage permettant de crypter les données avant de les envoyer par WiFi.
WiFi (WLAN)	Wireless Local Area Network (Réseau WiFi local). Une connexion WiFi est établie lorsque vous créez une connexion de données en utilisant un point d'accès Internet de réseau WiFi. La connexion WiFi active s'interrompt lorsque vous mettez fin à la connexion de données. Si vous déplacez l'appareil à un autre endroit dans le réseau WiFi et que vous êtes hors de portée d'un point d'accès WiFi, la fonctionnalité d'itinérance peut connecter automatiquement votre appareil à un autre point d'accès faisant partie du même réseau. Votre appareil peut rester connecté au réseau tant que vous vous trouvez à portée des points d'accès appartenant à celui-ci.
WPA	Wi-Fi Protected Access. Méthode de sécurité pour le réseau WiFi.
WPA2	Wi-Fi Protected Access 2. Méthode de sécurité pour le réseau WiFi.

Informations relatives à la batterie

Votre appareil est alimenté par une batterie rechargeable. La batterie peut être chargée et déchargée des centaines de fois mais elle s'épuise à la longue. Lorsque le temps de conversation et le temps de veille sont sensiblement plus courts que la normale, remplacez la batterie. N'utilisez que des batteries agréées par Nokia et ne rechargez votre batterie qu'à l'aide de chargeurs agréés par Nokia pour cet appareil.

Si une batterie de remplacement est utilisée pour la première fois ou si la batterie n'a pas été utilisée pendant une longue période, il peut être nécessaire de connecter le chargeur puis de le déconnecter et de le reconnecter à nouveau pour commencer le chargement.

Débranchez le chargeur de sa source d'alimentation ainsi que l'appareil lorsqu'ils ne sont plus en cours d'utilisation. Lorsque la batterie est entièrement chargée, déconnectez-la du chargeur, car toute surcharge risque de réduire sa durée de vie. Si elle reste inutilisée, une batterie entièrement chargée se décharge progressivement.

Si la batterie est complètement déchargée, il peut s'écouler plusieurs minutes avant que le témoin de charge ne s'affiche ou avant que vous puissiez effectuer un appel.

N'utilisez la batterie que dans le but pour lequel elle a été conçue. N'utilisez jamais de chargeur ou de batterie endommagé(e).

Ne mettez pas la batterie en court-circuit. Un court-circuit accidentel peut se produire si un objet métallique tel qu'une pièce de monnaie, un trombone ou un stylo, provoque la connexion directe des pôles positif (+) et négatif (-) de la batterie (contacts métalliques situés sur la batterie). Cela peut se produire si, par exemple, vous avez une batterie de rechange dans votre poche ou dans un sac. La mise en court-circuit des bornes risque d'endommager la batterie ou l'élément de connexion.

Si vous laissez la batterie dans un endroit chaud ou froid, par exemple, dans une voiture fermée exposée au soleil ou au froid, la capacité et la durée de vie de la batterie diminuent. Essayez de toujours garder la batterie à une température comprise entre 15°C et 25°C (59°F et 77°F). Un appareil utilisant une batterie chaude ou froide risque de ne pas fonctionner temporairement, même lorsque la batterie est entièrement chargée. Les performances de la batterie sont particulièrement limitées à des températures très inférieures à 0°C (32°F).

Ne jetez pas les batteries au feu car elles peuvent exploser. Elles risquent également d'exploser si elles sont endommagées. Les batteries doivent être jetées conformément à la réglementation locale. Recyclez-les si possible. Elles ne doivent pas être jetées dans une poubelle réservée aux ordures ménagères.

Ne démontez pas et ne découpez pas des éléments ou des batteries. Dans le cas d'une fuite de la batterie, ne laissez pas le liquide entrer en contact avec votre peau ou vos yeux. Si le liquide est entré en contact avec votre peau ou vos yeux, rincez immédiatement avec de l'eau ou consultez un médecin.

Directives d'authentification des batteries Nokia

Pour votre sécurité, utilisez toujours des batteries Nokia d'origine. Pour être sûr(e) d'acheter une batterie Nokia d'origine, achetez-la toujours chez un revendeur Nokia agréé et inspectez l'hologramme comme suit :

Réaliser avec succès ces étapes ne garantit pas totalement l'authenticité de la batterie. Si vous avez des raisons de croire que votre batterie n'est pas une batterie Nokia d'origine authentique, évitez de l'utiliser et portez-la chez le distributeur agréé Nokia pour obtenir de l'aide. Votre revendeur Nokia inspectera la batterie pour vérifier son authenticité. Si l'authenticité ne peut être vérifiée, renvoyez la batterie où vous l'avez achetée.

■ Authentification de l'hologramme

1. Lorsque vous regardez l'hologramme, vous devriez voir le symbole des mains associées Nokia, sous un certain angle, et le logo des accessoires Nokia d'origine, sous un autre angle.



2. Lorsque vous inclinez l'hologramme vers la gauche, la droite, le bas et le haut, vous devriez voir respectivement 1, 2, 3 et 4 points de chaque côté.



■ Que faire si votre batterie n'est pas authentique ?

Si vous n'obtenez pas la confirmation, grâce à l'hologramme, que votre batterie Nokia est authentique, ne l'utilisez pas et portez-la au revendeur Nokia agréé le plus proche pour obtenir de l'aide. L'utilisation d'une batterie qui n'est pas approuvée par le fabricant peut s'avérer dangereuse, entraîner de mauvaises performances et endommager votre appareil et ses accessoires. Elle peut également invalider toute approbation ou garantie applicable à l'appareil.

Pour en savoir plus sur les batteries Nokia originales, visitez le site www.nokia.com/battery.

Précautions d'utilisation et maintenance

Votre appareil est un produit de conception et d'élaboration de haute technologie et doit être manipulé avec précaution. Les suggestions suivantes vous permettront de maintenir la couverture de votre garantie.

- Maintenez l'appareil au sec. L'eau de pluie, l'humidité et les liquides contiennent des minéraux susceptibles de détériorer les circuits électroniques. Si votre appareil est humide, retirez la batterie et laissez l'appareil sécher complètement avant de la remettre en place.
- N'utilisez pas ou ne stockez pas votre appareil dans un endroit poussiéreux ou sale. Ses composants, et ses composants électroniques, peuvent être endommagés.
- Ne stockez pas l'appareil dans des zones de température élevée. Des températures élevées peuvent réduire la durée de vie des appareils électroniques, endommager les batteries et fausser ou faire fondre certains composants en plastique.
- Ne stockez pas l'appareil dans des zones de basse température. Lorsqu'il reprend sa température normale, de l'humidité peut se former à l'intérieur de l'appareil et endommager les circuits électroniques.
- N'essayez pas d'ouvrir l'appareil autrement que selon les instructions de ce manuel.
- Ne faites pas tomber l'appareil, ne le heurtez pas ou ne le secouez pas. Une manipulation brutale risquerait de détruire les différents circuits internes et les petites pièces mécaniques.
- N'utilisez pas de produits chimiques durs, de solvants ou de détergents puissants pour nettoyer votre appareil.
- Ne peignez pas l'appareil. La peinture risque d'encrasser ses composants et d'en empêcher le fonctionnement correct.
- Utilisez un chiffon doux, propre et sec pour essuyer les différents objectifs (pour appareil photo, capteur de proximité et capteur de luminosité).
- N'utilisez que l'antenne fournie ou une antenne de remplacement agréée. Vous risquez d'endommager l'appareil et de violer la réglementation relative aux appareils de transmission par fréquences radioélectriques si vous utilisez une autre antenne, si vous modifiez l'antenne agréée ou encore si vous effectuez des adaptations non autorisées.
- N'utilisez pas les chargeurs à l'extérieur.
- Faites toujours des sauvegardes des données que vous souhaitez conserver, telles que vos contacts et les notes de l'agenda.
- Pour réinitialiser l'appareil de temps en temps afin d'améliorer ses performances, éteignez-le et retirez sa batterie.

Ces recommandations s'appliquent à votre appareil ainsi qu'à la batterie, au chargeur et à tout autre accessoire. Si l'un d'eux ne fonctionne pas correctement, portez-le au service de maintenance habilité le plus proche.

■ Mise au rebut



Sur votre produit, sa documentation ou son emballage, le symbole de la poubelle barrée d'une croix a pour objet de vous rappeler que, dans l'Union européenne, les produits électriques et électroniques, les batteries et les accumulateurs doivent faire l'objet d'une collecte sélective en fin de vie. Ne jetez pas ces produits dans les ordures ménagères non sujettes au tri sélectif.

La collecte sélective des produits a pour but d'éviter les risques de détérioration de l'environnement ou de la santé humaine pouvant découler d'une mise au rebut non contrôlée et de promouvoir une réutilisation des ressources favorisant la durabilité. Vous pouvez obtenir des informations sur la collecte sélective auprès du revendeur de votre produit, des associations nationales de constructeurs ou de votre représentant Nokia le plus proche. Pour plus d'informations, consultez l'"éco-déclaration" correspondant au produit ou les informations spécifiques à votre pays sur www.nokia.com.

Informations supplémentaires relatives à la sécurité

■ Enfants

Votre appareil et ses accessoires peuvent contenir de petits composants. Gardez-les hors de portée des enfants.

■ Environnement et utilisation

Cet appareil est conforme aux directives en matière d'exposition aux fréquences radioélectriques lorsqu'il est utilisé soit dans sa position normale contre l'oreille, soit à une distance minimale de 1,5 cm (5/8 pouces) du corps. Lorsqu'un étui, un clip ceinture ou un support est utilisé à des fins de transport sur soi, il ne doit pas contenir de parties métalliques et doit placer l'appareil à une distance minimale de votre corps (voir ci-dessus).

Pour pouvoir transmettre des fichiers de données ou des messages, cet appareil requiert une connexion de qualité au réseau. Parfois, la transmission de fichiers de données ou de messages peut être retardée jusqu'à ce qu'une telle connexion soit possible. Veillez à bien suivre les instructions relatives à la distance de séparation (voir ci-dessus) tant que la transmission n'est pas achevée.

Certains composants de l'appareil sont magnétiques. L'appareil peut donc exercer une attraction sur les objets métalliques. Ne placez pas de cartes de crédit ou d'autres supports de stockage magnétiques à proximité de l'appareil car les informations qu'ils contiennent pourraient être effacées.

■ Appareils médicaux

Les équipements de transmission par fréquences radioélectriques, y compris les téléphones sans fil, peuvent entrer en interférence avec les appareils médicaux mal protégés. Consultez un médecin ou le constructeur de l'appareil médical pour déterminer s'ils sont protégés correctement des signaux de fréquences radioélectriques externes ou si vous avez des questions. Éteignez votre appareil dans les centres de soins médicaux où des inscriptions en interdisent l'utilisation. Les centres hospitaliers ou de santé peuvent utiliser des équipements sensibles aux signaux de fréquences radioélectriques externes.

Dispositifs médicaux intra-corporels

Les constructeurs de dispositifs médicaux recommandent une distance de 15,3 cm (6 pouces) au minimum entre un appareil sans fil et un dispositif médical intra-corporel, tel qu'un pacemaker ou un défibrillateur à synchronisation automatique intra-corporel, pour éviter toute interférence possible avec le dispositif médical. Les personnes possédant un tel dispositif doivent suivre ces instructions

- Gardez toujours l'appareil à une distance supérieure à 15,3 cm (6 pouces) du dispositif médical lorsque l'appareil est allumé.
- Ne transportez pas l'appareil sans fil dans la poche d'une chemise.
- Placez l'appareil sans fil sur l'oreille opposée au dispositif médical pour éviter toute interférence.
- Éteignez immédiatement l'appareil sans fil si vous avez des raisons de croire qu'une interférence existe.
- Si vous avez des questions concernant l'utilisation de votre appareil sans fil avec un dispositif médical intra-corporel, consultez votre prestataire de soins de santé.

Si vous pensez qu'une interférence peut se produire, éteignez l'appareil et éloignez-le.

Prothèses auditives

Certains appareils numériques sans fil peuvent entrer en interférence avec des appareils de correction auditive. En cas d'interférence, veuillez consulter votre prestataire de services.

■ Véhicules

Les signaux de fréquences radioélectriques peuvent affecter les systèmes électroniques mal installés ou insuffisamment protégés dans les véhicules à moteur tels que les systèmes électroniques à injection, de freinage antidérapant, de régulation de vitesse ou les systèmes à air bag. Pour obtenir plus d'informations, n'hésitez pas à consulter le constructeur ou le concessionnaire de votre véhicule, ainsi que le constructeur des équipements qui ont été ajoutés à votre véhicule.

Seul le personnel habilité peut procéder à la maintenance de l'appareil ou à son installation dans un véhicule. Une installation ou une maintenance défectueuse peut s'avérer dangereuse et annuler toute garantie pouvant s'appliquer à l'appareil. Vérifiez régulièrement l'installation de votre équipement de transmission sans fil dans votre véhicule ainsi que son fonctionnement. Ne stockez pas ou ne transportez pas de liquides inflammables, de gaz ou de matériaux explosifs dans le même compartiment que l'appareil, ses composants ou ses accessoires. Pour les véhicules équipés d'un air bag, n'oubliez pas que l'air bag gonfle avec beaucoup de puissance. Ne placez aucun objet, y compris des équipements de transmission sans fil intégrés ou portatifs, dans la zone située au-dessus de l'air bag ou dans la zone de déploiement de celui-ci. Si des équipements de transmission sans fil intégrés au véhicule sont mal installés et si l'airbag gonfle, il peut en résulter des blessures graves.

L'utilisation de votre appareil dans un avion est interdite. Éteignez votre appareil avant de monter à bord d'un avion. L'utilisation d'appareils sans fil dans un avion peut s'avérer dangereuse pour le fonctionnement de l'avion, peut perturber le réseau téléphonique sans fil et peut être illégale.

■ Environnements potentiellement explosifs

Éteignez votre appareil dans des zones où l'atmosphère est potentiellement explosive et respectez tous les panneaux et instructions. Il s'agit notamment des zones où il est généralement recommandé d'arrêter le moteur de votre véhicule. Des étincelles dans de telles zones peuvent provoquer une explosion ou un incendie, causant des blessures corporelles graves voire mortelles. Éteignez votre appareil dans les stations-essence, près des pompes à carburant des stations-service. Observez strictement les restrictions d'utilisation d'équipements de transmission par fréquences radioélectriques dans les dépôts de carburant, les zones de stockage et de distribution, les usines chimiques ou dans les endroits où sont utilisés des explosifs. Les zones où l'atmosphère est potentiellement explosive sont souvent, mais pas toujours, signalées clairement. Il s'agit notamment de la zone située en dessous du pont des bateaux, des installations destinées au transfert ou au stockage de produits chimiques, des véhicules utilisant des gaz (tels que le propane ou le butane) et des zones dont l'air contient des produits chimiques ou des particules, par exemple le grain, la poussière ou les poudres métalliques.

■ Appels d'urgence



Important : Les téléphones sans fil, y compris cet appareil, fonctionnent grâce aux signaux radioélectriques, aux réseaux cellulaires et terrestres ainsi qu'aux fonctions programmées par l'utilisateur. De ce fait, ils ne peuvent pas garantir une connexion dans tous les cas. Aussi, vous ne devez pas compter uniquement sur un appareil sans fil pour les communications de première importance, comme les urgences médicales.

Pour émettre un appel d'urgence :

1. Si l'appareil est éteint, allumez-le. Vérifiez que la puissance du signal est appropriée.
Certains réseaux peuvent nécessiter l'insertion correcte d'une carte SIM valide dans l'appareil.
2. Appuyez sur la touche de fin autant de fois que nécessaire pour effacer l'écran et préparer l'appareil à émettre un appel.
3. Entrez le numéro d'urgence officiel correspondant à l'endroit où vous vous trouvez. Ces numéros varient selon les endroits où vous vous trouvez.
4. Appuyez sur la touche d'appel.

Si certaines fonctions sont en cours d'utilisation, il se peut que vous deviez d'abord les désactiver afin d'émettre un appel d'urgence. Si l'appareil est en mode Hors connexion ou Avion, vous devrez peut-être changer de mode pour activer la fonction téléphone avant de pouvoir émettre un appel d'urgence. Consultez ce manuel ou votre prestataire de services pour obtenir plus d'informations.

Lorsque vous émettez un appel d'urgence, indiquez toutes les informations nécessaires de façon aussi précise que possible. Votre appareil sans fil peut constituer le seul moyen de communication sur le lieu d'un accident. N'interrompez pas l'appel avant d'en avoir reçu l'autorisation.

■ INFORMATIONS RELATIVES À LA CERTIFICATION (DAS)

Cet appareil mobile est conforme aux directives en matière d'exposition aux fréquences radioélectriques.

Votre appareil mobile est un émetteur-récepteur radio. Il a été conçu de manière à respecter les limites recommandées par les directives internationales en matière d'exposition aux fréquences radioélectriques. Ces directives ont été développées par une organisation scientifique indépendante, l'ICNIRP ; elles intègrent des marges de sécurité destinées à assurer la protection de tous, indépendamment de l'âge et de l'état de santé.

Les directives d'exposition applicables aux appareils mobiles sont fondées sur une unité de mesure appelée le débit d'absorption spécifique ou DAS. La limite DAS définie dans les directives de l'ICNIRP est de 2,0 watts/kilogramme (W/kg) en moyenne sur un tissu cellulaire de 10 grammes. Lors des tests visant à déterminer le DAS, l'appareil est utilisé dans des positions de fonctionnement standard et fonctionne à son niveau de puissance certifié le plus élevé dans toutes les bandes de fréquences testées. Le niveau de DAS réel d'un appareil en cours d'utilisation peut être inférieur à la valeur maximale car l'appareil est conçu pour utiliser uniquement la puissance nécessaire pour atteindre le réseau. Cette valeur change en fonction d'un certain nombre de facteurs tels que la distance par rapport à une station de base du réseau. La valeur DAS la plus élevée selon les directives de l'ICNIRP pour l'utilisation de l'appareil contre l'oreille est de 0,65 W/kg.

L'utilisation d'accessoires peut modifier les valeurs DAS. Les valeurs DAS peuvent varier selon les normes de test et de présentation des informations en vigueur dans les différents pays et selon la bande de réseau. Consultez la rubrique des informations relatives aux produits sur le site www.nokia.com, celle-ci pouvant contenir d'autres informations relatives aux valeurs DAS.

Index

Symboles/Nombres

802.1x

paramètres de sécurité 76

A

accessoires

accès SIM distant 50

paramètres 73

adresse CAM 75

affichage

économiseur d'écran 72

expiration de l'éclairage 72

langue 73

Luminosité 72

modifier l'apparence 18

paramètres 72

témoins 13

texte d'accueil 72

affichage par jour dans l'agenda 41

affichage par mois dans l'agenda 41

affichage par semaine dans l'agenda 41

Agenda 40

affichage des tâches 41

affichage par jour 41

affichage par mois 41

affichage par semaine 41

ajout d'entrées reçues 40

création d'entrées 40

envoi d'entrées 40

modification de l'affichage 41

paramètres 41

supprimer des entrées 40

aide 19

allumer et éteindre l'appareil 13

antennes 14

appareil

Voir *appels*

appareil photo 68

enregistrer un clip vidéo 69

mode série 68

paramètres d'image fixe 69

photographier 68

retardateur 68

sensibilité à la lumière 68

utilisation de la barre d'outils 68

appel abrégé 24

appeler 22

appels

alerte pour les appels Internet 74

appel abrégé 24

appel de conférence 22

appel depuis le journal 27

appels autorisés 39, 84

appels Internet 23

appels vidéo 22

commandes vocales 65

émettre un appel Internet 24

émission 22

ID de l'appelant 74

limitation 25

limitation d'appels Internet 25

limitation des appels sortants 84

messaging vocale 26

mettre des appels en attente 74

numérotation vocale 65

paramètres 74

paramètres d'appel de données 52, 77

Push-To-Talk 63

refus 22

rejet 22

rejeter les appels avec un message texte 74

rendre la sonnerie muette 22

renvoyer 24

renvoyer vers un numéro 25

réponse 22

réponse automatique 73

sélectionner le type d'appel 74

appels autorisés 39, 84

appels de conférence 22

appels Internet 23

appeler 24

connexion 24

limitation 25

modes 23, 78

paramètres 75, 78

paramètres d'alerte 74

appels vidéo 22

appeler 22

passer en mode appel vocal 22

applications

actions communes 15

installer 80

modifier les installations 80

raccourcis 72

applications Java 80

applications multimédia 66

applications Symbian 80

arrière-plan

couleur 18

photo 18

Assistant config. 19

Assistant WiFi 54

B

batterie

charger 10

insertion 8

niveau de charge 13

Bienvenue 15

bips d'avertissement 73

bips touches 73

blogs 57

Bluetooth

autorisation d'appareils 50

code d'authentification 50

connexions 49

envoi de données 49

liaison 50

réception de données 49

sécurité 50

Index

- témoins d'affichage 50
- boîtes aux lettres**
 - connexion 32
 - créer 31
- C**
- câble 48**
- câble de données USB 48**
- Calculatrice 43**
- canaux**
 - Push-To-Talk 63
 - radio 70
- carte mémoire 18**
 - définition d'un mot de passe 19
 - définition du mot de passe 43
 - déverrouiller 19
 - formater 19
 - insertion 9
 - microSD 19
 - mots de passe 85
 - sauvegarder des données 79
 - verrouillage 85
- cartes de visite 39**
 - enregistrement 39
 - envoyer 39
 - supprimer 39
- carte SIM**
 - insertion 8
 - messages texte 29
- certificats 84**
 - détails 84
 - paramètres 84
- certificats d'autorité 84**
- certificats numériques 84**
- certificats personnels 84**
- charger la batterie 10**
- chat**
 - Voir *Chat*
- Chat 33**
 - blocage des utilisateurs 35
 - démarrage d'une conversation 34
 - groupes 34
 - paramètres 33
- Chercher 43**
- clavier**
 - paramètres de verrouillage 74
 - verrouillage 14
- Clavier sans fil**
 - connexion 46
 - déconnexion 46
- clavier verrouillé 14**
- clés d'activation 81**
- clés WEP 76**
- clips vidéo 66, 69**
 - détails 66
 - envoyer 66
 - lire 66, 69
 - paramètres 69
- code d'authentification 50**
- code PIN**
 - modifier 74
 - pour le module de sécurité 85
- code UPIN**
 - modifier 74
- code verrou 74**
 - modifier 85
- commandes de services 33**
- commandes vocales 65**
 - établir un mode 65
 - lancer une application 65
 - paramètres 65
- compteur kilométrique 61**
- configuration à distance 79**
- connecteurs 11**
- connexions**
 - appel de données 52
 - Internet 51
 - mettre fin 48
 - paramètres GPRS 52, 53
 - Paramètres WiFi 55
- contacts**
 - ajout d'imagettes 38
 - contacts sur la carte SIM 38
 - copier des informations 38
 - créer 38
 - envoyer 38
 - groupes 38
 - identificateurs vocaux 38
 - informations par défaut 38
 - modification de l'ordre des noms 38
 - modifier 38
 - rechercher 38
 - répertoire SIM 39
 - sonneries 39
- conversion**
 - devises 45
 - mesures 45
- conversions de devises 45**
- D**
- date**
 - modifier 73
 - paramètres 73
- destination**
 - paramètre 61
 - supprimer 61
- destination du voyage 61**
- dictaphone 64**
 - enregistrer un mémo 64
 - lire des mémos vocaux 64
- données par paquets**
 - paramètres 75
 - paramètres avancés de point d'accès 53
 - paramètres de point d'accès 52
- droits 81**
- E**
- EAP**
 - paramètres des extensions (plug-in). 77
 - utilisation d'une extension EAP 77
- économiseur d'écran 18, 72**
- économiseur d'écran animé 18**
- écouter**
 - contacts 64
 - heure actuelle 64

Index

- informations d'appel 64
- écouter un fichier audio 67**
- égaliseur 67**
 - paramètres de fréquence 67
- e-mail**
 - comptes 36
 - configuration 31
 - connexion à la boîte aux lettres 32
 - création de dossiers 33
 - messages 31
 - paramètres de récupération 37
 - paramètres de récupération automatique 37
 - paramètres utilisateur 36
 - répondre 32
 - supprimer 33
- enregistrement**
 - fichiers 15
 - paramètres 15
 - position actuelle 61
- enregistrer**
 - appels 64
 - clips vidéo 69
 - voix 64
- enregistreur vocal**
 - paramètres 64
- entrées de tâches 40**
- envoyer**
 - clips vidéo 23, 66
 - contacts 38
 - fichiers 15, 43
 - fichiers audio 66
 - messages du journal 27
 - photos 70
 - utiliser une connexion Bluetooth 49
- étalonnage applicable 61**
- F**
- fichiers**
 - droits d'un fichier 81
 - envoyer 43
 - fichiers audio 66
 - fichiers flash 67
 - fichiers photo 69
 - fichiers vidéo 66
 - télécharger 69
- fichiers audio 66**
 - détails 66
 - envoyer 66
- fichiers jad 80**
- fichiers jar 80**
- fichiers sis 80**
- flux d'informations 57**
- flux RSS 57**
- fond d'écran 70**
- G**
- Galerie 69**
- gestion de l'appareil 79**
- gestion des données et du logiciel 79**
- Gestionnaire d'applications 79**
- Gestionnaire de certificats 84**
- Gestionnaire de compression (Zip) 46**
- Gestionnaire de connexions 48**
- Gestionnaire de fichiers 43**
 - gestion de fichiers 43
- Gestionnaire de terminaux 79**
- GPRS**
 - paramètres 75
 - paramètres avancés de point d'accès 53
 - paramètres de point d'accès 52
- GPS 58**
 - données GPS 60
- groupes de contacts 38**
- H**
- heure**
 - modifier 73
 - paramètres 73
- Horloge 42**
 - alarmes 42
 - horloge mondiale 42
 - paramètres 42
- horloge mondiale 42**
- I**
- ID de l'appelant 74**
- impression 46**
- informations de contact et de support Nokia 14**
- informations de support 14**
- infrarouge 51**
- insertion**
 - batterie 8
 - carte mémoire 9
 - carte SIM 8
- installer**
 - applications 80
 - progiciels 80
- Internet 56**
 - mettre fin à des connexions 56
 - naviguer 56
 - paramètres 51
 - points d'accès 51
- J**
- Journal 27**
 - ajout de numéros aux contacts 27
 - appeler 27
 - envoi de messages 27
 - paramètres 27
 - supprimer 27
- journal d'installation 80**
- K**
- kit oreillette**
 - connexion 10
- kit voiture**
 - accès SIM distant 50
- L**
- langue**
 - langue d'affichage 73
 - langue d'écriture 73
 - modifier 17
 - paramètres 73
- langue d'écriture 17**
- laps de pression des touches 73**

Index

- lecteur audio** 67
 - listes de pistes 67
- Lecteur de code-barre** 82
- lecteur de message** 28, 64
- Lecteur flash** 67
- Lecteur PDF** 46
- liaison**
 - appareils 50
 - code d'authentification 50
- limitation**
 - appels 25
 - appels Internet 25
 - mot de passe 25
- lire**
 - clips vidéo 69
 - enregistrements vocaux 64
 - fichier audio 67
 - messages 28
 - vidéo et audio 66
- liste d'enregistrement de clé** 85
- listes de pistes** 67
- logos**
 - logo d'accueil 72
 - logo de l'opérateur 72
- M**
- mail**
 - Voir *e-mail*
- Maps (Cartes)** 58
- mémoire**
 - détails 18
- mémoire cache**
 - vider 56
- mémos vocaux** 64
- menu** 15
- Messenger** 28
 - dossier A envoyer 28
 - dossier Brouillons 28
 - dossier Msgs envoyés 28
 - dossiers 28
- messagerie instantanée**
 - Voir *Chat*
- messagerie vocale** 26
 - appeler 26
 - changer de numéro 26
- messages** 28
 - autres paramètres 37
 - dossiers 28
 - écrire 16
 - e-mail 31
 - messages de configuration 78
 - messages de rejet d'appel 74
 - messages de service 35
 - messages diffusés sur une cellule 33
 - messages image 29
 - messages multimédia 30
 - messages spéciaux 33
 - messages texte 29
 - paramètres des messages diffusés sur une cellule 37
 - paramètres des messages texte 35
- messages de configuration** 78
- messages de service** 35
- messages diffusés sur une cellule** 28, 33, 35
 - paramètres 37
- messages image** 29
 - afficher 29
- messages multimédia** 30
 - affichage d'objets multimédia 31
 - création de présentations 30
 - créer 30
 - envoyer 30
 - paramètres 36
 - pièces jointes 31
 - recevoir 30
 - répondre 30
- messages push** 35
- messages spéciaux** 33
- messages texte**
 - écrire 29
 - envoyer 29
 - messages sur la carte SIM 29
 - options d'envoi 29
 - paramètres 35
- mesures**
 - conversion 45
- méthodes de connexion**
 - Bluetooth 49
 - câble 48
 - infrarouge 51
 - modem 48
- mettre fin**
 - connexions Internet 56
 - connexions réseau 48
- microSD** 19
- MMS**
 - Voir *messages multimédia*
- modem** 48
- modes** 17
 - créer 18
 - mode d'appel Internet 23, 78
 - personnaliser 18
 - sélection de sonneries 18
- modes veille** 16
 - mode veille actif 16
 - mode veille de base 16
 - paramètres 72
- mode veille actif** 16
 - Assistant WiFi 54
- modification du code de verrouillage** 85
- module de sécurité** 85
 - code PIN 85
 - codes 85
- mots de passe**
 - mot de passe de la carte mémoire 19, 43
 - mot de passe de limitation 25
- N**
- navigation** 60
- naviguer**
 - hors connexion 56
 - web 56
- Nokia Maps** 58
- Nokia PC Suite** 20
- Nokia Team Suite** 44
 - modification des équipes 44

Index

notes

- écrire 47
- modifier 47

Notes actives 44, 45

- paramètres 45

numérotation vocale 65

O

objets multimédia 31

onglets 15

opérateur

- logo 72
- sélection 74

P

paramètres 72

- accessoires 73
- affichage 72
- Agenda 41
- appel de données 77
- appel Internet 78
- appels 74
- applications 78
- certificat 84
- Chat 33
- clips vidéo 69
- commandes vocales 65
- connexion 75
- date 73
- données par paquets 75
- enregistreur vocal 64
- extensions EAP 77
- fréquence 67
- généraux 72
- GPRS 52, 53, 75
- heure 73
- horloge 42
- Internet 51
- Journal 27
- langue 73
- messages diffusés sur une cellule 37
- messages multimédia 36
- messages texte 35
- modes 17
- mode veille 72
- Notes actives 45
- personnalisation 72
- point d'accès WiFi 55
- Push-To-Talk 63
- RealPlayer 66
- récupération d'e-mails 37
- renvoi d'appel 24
- réseau 74
- restauration 74
- sécurité d'applications Java 80
- sécurité de l'appareil 73
- sécurité WEP 76
- sécurité WiFi 76
- SIP 77
- sonneries 73
- téléphone 74
- utilisateur e-mail 36
- verrouillage du clavier 74

WiFi (WLAN) 75

WiFi avancés 75

paramètres d'appel de données 77

paramètres d'origine 74

paramètres de connexion 75

paramètres de fréquence 67

paramètres de renvoi d'appel 24

paramètres des applications 78

paramètres de sécurité WPA 76

paramètres du téléphone 74

paramètres généraux 72

paramètres Web généraux 57

Parole 64

partager des vidéos 23

partage vidéo 23

- recevoir des invitations 23

PC Suite 20

période verrou auto. 74

personnalisation 17

- affichage 72
- changement de langue 73
- couleur d'arrière-plan 18
- modes veille 72
- modifier les thèmes 18
- paramètres 72
- photo d'arrière-plan 18
- sonneries 73

photos 69

- ajouter aux contacts 70
- classer 70
- dossiers 70
- effet de couleur 68
- envoyer 70
- équilibre des blancs 68
- faire pivoter 70
- fond d'écran 70
- minutage 68
- paramètres 69
- photos d'arrière-plan 68
- prendre 68
- réglage 68
- renommer 70
- zoom 70

pièces jointes

- e-mail 32
- messages multimédia 31

points d'accès 51

- configuration 52
- créer 75
- paramètres avancés 52

prendre une photo 68

présentations

- afficher 31
- créer 30

progiciel d'installation

- paramètres 80

progiciels

- détails 80
- installer 80
- paramètres d'installation 80
- supprimer 79

PTT (Push to talk)

Voir *Push-To-Talk*

Index

puissance de signal du satellite 61

puissance du signal 13

Push-To-Talk 63

appeler 63

connexion 63

contacts 63

création d'un canal 63

paramètres 63

sortie 64

Q

Quickoffice 44

R

raccourcis 86

applications 72

touches 72

radio 70

enregistrement des stations 70

réglage des stations 70

réglage du volume 70

RealPlayer 66

consulter les informations d'un clip 66

envoi de fichiers 66

lire les clips multimédia 66

paramètres 66

recherche 43

rechercher

contacts 38

réseaux WiFi disponibles 49

renvoyer les appels 24, 25

repères 61

catégories 61

créer 61

envoyer 62

modifier 61

recevoir 62

répertoire SIM 39

réponse automatique 73

réseau

paramètres 74

sélection d'un mode 74

réseau local sans fil

Voir *WiFi (WLAN)*

restauration des paramètres d'origine 74

réveil 42

S

saisie de texte prédictive 17, 73

saisie de texte traditionnelle 16

sauvegarder des données 79

sauvegardes de données 79

sécurité

appareil et carte SIM 74

application Java 80

Bluetooth 50

carte mémoire 85

paramètres 73

service client 14

services de maintenance 14

services de réparation 14

Session Initiation Protocol

Voir *SIP*

signalisations 73

signaux DTMF 25

signets

ajouter 56

naviguer 56

supprimer 56

SIM Access Profile 50

SIP

création de modes 75, 77

modification de modes 77

modification des serveurs d'enregistrement 78

modification des serveurs proxy 78

paramètres 77

SMS

Voir *messages texte*

sonneries 39

3D 70

bips d'avertissement 73

bips touches 73

dans les modes 18

paramètres 73

sélection 73

signalisations 73

type de sonnerie 73

vibreux 73

volume 73

Sonneries 3D 70

Support vocal 64

supprimer

liaison 50

Sync 81

synchronisation 81

modes de synchronisation 81

paramètres 82

synchroniser des données avec un autre

appareil 21

synchronisation à distance 81

synchronisation des données 81

système de mesure

modifier 61

système de positionnement global (GPS)

Voir *GPS*

T

tâches affichées dans l'agenda 41

taille du texte

modifier 72

téléphone

Voir *appels*

téléphonie via Internet

Voir *appels Internet*

témoins 13

alarme 13

appels en absence 13

Bluetooth 13

infrarouge 13

texte

écrire 16

mode alphabétique 16

mode numérique 16

saisie prédictive 17

saisie traditionnelle 16

texte d'accueil 72

Index

thèmes 18

- modifier 18
- télécharger 18

touche de capture 68

touches 11

- clés WEP 76
- raccourcis 72

transférer des données

- entre appareils 21
- utiliser l'infrarouge 21
- utiliser une connexion Bluetooth 21

transfert 21

tutoriel 19

V

verrou en cas de changement de SIM 74

verrouillage

- clavier 14, 74
- verrou auto. de l'appareil 74

verrouillage à distance 85

verrouillage de l'appareil 85

vibreur 73

voix sur IP

Voir *appels Internet*

volume 17

- radio 70

voyants 73

W

WAP

- messages push 35

Web 56

- paramètres de confidentialité 57
- paramètres de flux RSS 57
- paramètres des pages 57
- paramètres généraux 57

WEP

- paramètres de sécurité 76

Wi-Fi

Voir *WiFi (WLAN)*

WiFi (WLAN) 54

- adresse CAM 75
- clés WEP 76
- disponibilités 54
- EAP 77
- paramètres 75
- paramètres avancés 75
- paramètres avancés de point d'accès 55
- paramètres de point d'accès 55
- paramètres de sécurité 76
- paramètres de sécurité 802.1x 76
- paramètres de sécurité WPA 76
- points d'accès 55
- recherche de réseaux 49