

Manuel d'utilisation **M48 Pro M53 S Pro**

Lire attentivement et bien assimiler le manuel d'utilisation avant
d'utiliser la machine.

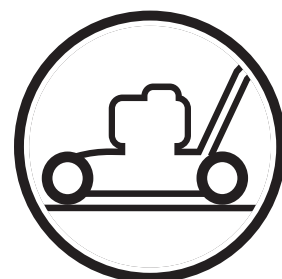

French

EXPLICATION DES SYMBOLES

Explication des symboles

AVERTISSEMENT! La machine utilisée de manière imprudente ou inadéquate peut devenir un outil dangereux, pouvant causer des blessures graves voire mortelles à l'utilisateur et aux autres personnes présentes.



Lire attentivement et bien assimiler le manuel d'utilisation avant d'utiliser la machine.



Toujours utiliser:

- Protecteurs d'oreilles homologués



Ne jamais utiliser la machine si des personnes, et surtout des enfants, ou des animaux se trouvent à proximité.



Attention: projections et ricochets.



Attention au couteau en rotation.
Attention aux pieds et aux mains.



Ce produit est conforme aux directives CE en vigueur.



Émissions sonores dans l'environnement selon la directive de la Communauté européenne. Les émissions de la machine sont indiquées au chapitre Caractéristiques techniques et sur les autocollants.



Arrêt du moteur.



Position d'entraînement



Point mort

Les autres symboles/autocollants présents sur la machine concernent des exigences de certification spécifiques à certains marchés.

Toujours utiliser des gants de protection.

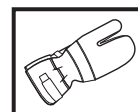

Un nettoyage régulier est indispensable.

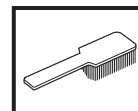

Examen visuel.



Toujours débrancher le câble d'allumage de la bougie avec toute mesure de réparation, nettoyage ou entretien.



Le contrôle et/ou l'entretien doivent être effectués avec le moteur à l'arrêt et l'étrier du frein moteur relâché.

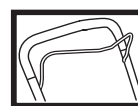

Mesures à prendre avant d'utiliser une tondeuse neuve

- Lire attentivement le manuel d'utilisation.
- Vérifier le montage et le réglage de l'outil de coupe. Voir les instructions au chapitre Montage.
- Faire le plein d'essence et d'huile. La machine est livrée avec un réservoir contenant une quantité suffisante d'huile. Voir les instructions au chapitre Manipulation du carburant.



AVERTISSEMENT! Ne jamais modifier sous aucun prétexte la machine sans l'autorisation du fabricant. N'utiliser que des accessoires et des pièces d'origine. Des modifications non-autorisées et l'emploi d'accessoires non-homologués peuvent provoquer des accidents graves et même mortels, à l'utilisateur ou d'autres personnes.



AVERTISSEMENT! Une tondeuse à gazon utilisée de manière erronée ou négligente peut être un outil dangereux pouvant occasionner des blessures personnelles graves, voire mortelles. Il importe donc de lire attentivement et de bien assimiler le contenu de ce manuel d'utilisation.



AVERTISSEMENT! Une inhalation prolongée des gaz d'échappement du moteur peut constituer un danger pour la santé.

Husqvarna AB travaille continuellement au développement de ses produits et se réserve le droit d'en modifier, entre autres, la conception et l'aspect sans préavis.

SOMMAIRE

Sommaire

EXPLICATION DES SYMBOLES

Explication des symboles	2
Mesures à prendre avant d'utiliser une tondeuse neuve	2

SOMMAIRE

Sommaire	3
----------------	---

INSTRUCTIONS DE SÉCURITÉ

Protection personnelle	4
Équipement de sécurité de la machine	4
Contrôle, maintenance et entretien des équipements de sécurité de la machine	5
Instructions générales de sécurité	6
Méthodes de travail	8

QUELS SONT LES COMPOSANTS?

Quels sont les composants de la tondeuse ? M48 Pro	10
Quels sont les composants de la tondeuse ? M53 S Pro	11

MONTAGE

Montage du guidon	12
Démontage et montage des lames de couteau	12

MANIPULATION DU CARBURANT

Carburant	13
-----------------	----

DÉMARRAGE ET ARRÊT

Démarrage et arrêt	14
--------------------------	----

ENTRETIEN

Entretien	16
Filtre à air	16
Bougie	16
Silencieux	16
Couteau	17
Vidange de l'huile	17
Lubrification du réglage de la hauteur de coupe	17
Entraînement et boîte de vitesses	18
Entretien quotidien	18
Entretien hebdomadaire	18
Entretien mensuel	18

CARACTÉRISTIQUES TECHNIQUES

Caractéristiques techniques	19
Assurance de conformité UE	20

INSTRUCTIONS DE SÉCURITÉ

Protection personnelle



AVERTISSEMENT! Lorsque la machine est utilisée, un équipement de protection personnelle doit être utilisé.

- Protecteur d'oreilles



- Au besoin, utiliser des gants, par ex. lors du montage, de l'inspection ou du nettoyage de l'équipement de coupe.



- Toujours utiliser des pantalons longs et robustes. Ne pas porter de shorts ou de sandales et ne pas marcher pieds nus.



- Utiliser des bottes ou chaussures anti-dérapantes et stables.



Porter des vêtements près du corps et ne risquant pas de gêner les mouvements.

Équipement de sécurité de la machine

Ce chapitre présente les équipements de sécurité de la machine, leur fonction, comment les utiliser et les maintenir en bon état. Voir au chapitre Quels sont les composants? pour trouver leur emplacement sur la machine.



AVERTISSEMENT! Ne jamais utiliser une machine dont les équipements de sécurité sont défectueux. Suivre les directives de maintenance, d'entretien et les instructions de réparation indiquées dans ce chapitre.

- Carter de coupe et carter de protection

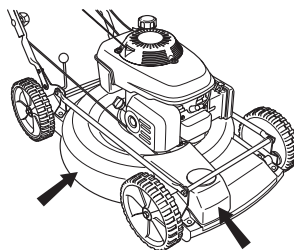

- Étrier du frein moteur

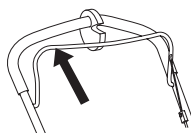

- Système anti-vibrations



- Silencieux



- Équipement de coupe



Carter de coupe et carter de protection

Les tondeuses M53 S Pro sont équipées d'un carter de protection monté sur la boîte de vitesse de l'entraînement.

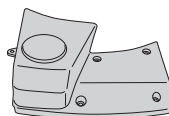

Le carter de protection est conçu pour minimiser le risque de blessures par écrasement et pour rattraper une courroie d'entraînement brisée.

Le carter de coupe est conçu pour réduire les vibrations et minimiser le risque de coupures.

Étrier du frein moteur

L'étrier du frein moteur est conçu pour arrêter le moteur. Lorsque l'étrier du frein moteur est relâché, le moteur doit s'arrêter.

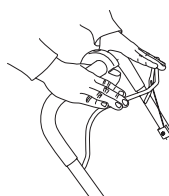

INSTRUCTIONS DE SÉCURITÉ

Sur la tondeuse M53 S Pro, l'arceau du frein moteur déconnecte aussi l'entraînement.

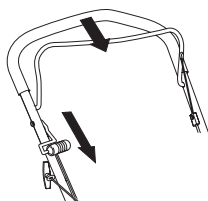

Système anti-vibrations

La machine est équipée d'un système anti-vibrations conçu pour assurer une utilisation aussi confortable que possible.

Le tube en acier du système de poignée et le carter de coupe sont construits pour minimiser les vibrations en provenance du moteur.

Ce modèle est également équipé d'un système antivibrations monté sur l'unité poignée afin de réduire encore plus les vibrations

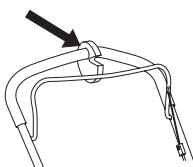

Le système anti-vibrations réduit la transmission des vibrations de l'unité moteur/l'équipement de coupe à l'unité que constituent les poignées.



AVERTISSEMENT! Une exposition excessive aux vibrations peut entraîner des troubles circulatoires ou nerveux chez les personnes sujettes à des troubles cardio-vasculaires. Consulter un médecin en cas de symptômes liés aux vibrations, tels qu'insensibilisation ou irritation locale, douleur, chatouillements, faiblesse musculaire, décoloration ou modification épidermique. Ces symptômes affectent généralement les doigts, les mains ou les poignets.

Silencieux

Le silencieux est conçu pour réduire au maximum le niveau sonore et détourner les gaz d'échappement loin de l'utilisateur.



AVERTISSEMENT! Les gaz d'échappement du moteur sont très chauds et peuvent contenir des étincelles pouvant provoquer un incendie. Par conséquent, ne jamais démarrer la machine dans un local clos ou à proximité de matériaux inflammables!

Dans les climats chauds et secs, les risques d'incendie de forêt sont élevés. Ces régions sont souvent soumises à des lois et réglementations exigeant notamment que le silencieux soit équipé d'une grille pare-étincelles homologuée.

En ce qui concerne le silencieux, il importe de bien suivre les instructions de contrôle, de maintenance et d'entretien.



AVERTISSEMENT! Durant l'utilisation et un certain temps après, le silencieux est très chaud. Ne pas toucher le silencieux s'il est chaud!

Contrôle, maintenance et entretien des équipements de sécurité de la machine

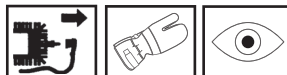

AVERTISSEMENT! L'entretien et la réparation de la machine exigent une formation spéciale. Ceci concerne particulièrement l'équipement de sécurité de la machine. Si les contrôles suivants ne donnent pas un résultat positif, s'adresser à un atelier spécialisé. L'achat de l'un de nos produits offre à l'acheteur la garantie d'un service et de réparations qualifiés. Si le point de vente n'assure pas ce service, s'adresser à l'atelier spécialisé le plus proche.

Contrôle du carter de coupe et du carter de protection

Contrôler que le carter de coupe est intact et sans défaut visible (fissure ou autre).

Contrôler que le carter de protection est intact et correctement vissé.

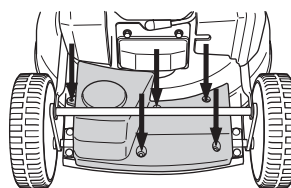

Contrôle de l'effet de freinage

Placer la tondeuse sur une surface solide et la démarrer. Vérifier que le couteau ne peut pas entrer en contact avec le sol ou un objet quelconque. Voir les instructions au chapitre Démarrage et arrêt.

Passer au plein régime puis relâcher l'étrier du frein moteur.

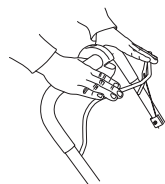

Le frein moteur doit toujours être réglé de manière à ce que le moteur s'arrête dans les 3 secondes.

INSTRUCTIONS DE SÉCURITÉ

Sur la tondeuse M53 S Pro, l'arceau du frein moteur déconnecte aussi l'entraînement. Démarrer la machine et enclencher l'entraînement en tirant le levier d'embrayage vers soi.

Donner les pleins gaz et relâcher ensuite l'arceau de freinage. Le moteur doit s'arrêter et l'entraînement doit être déconnecté.

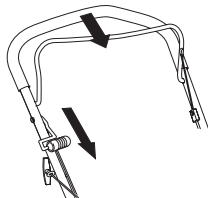

Système anti-vibrations

Contrôler régulièrement que l'amortisseur de vibrations ne présente pas de fissures.



Le tube en acier du système de poignée et le carter de coupe sont construits pour minimiser les vibrations en provenance du moteur. Contrôler que le carter de coupe est intact et sans défaut visible (fissure ou autre).

Silencieux

Ne jamais utiliser une machine dont le silencieux est défectueux.

Vérifier régulièrement la fixation du silencieux dans la machine.

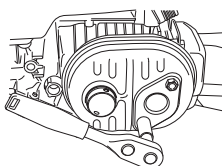

Équipement de coupe

Cette section explique comment, grâce à l'utilisation du bon équipement de coupe et grâce à un entretien correct:

- Réduit les vibrations de la machine.
- Obtenir la meilleure coupe possible.
- Augmenter la durée de vie de l'équipement de coupe.

Éviter de cogner le couteau contre des objets étrangers (cailloux, racines, etc.). Ceci risque d'émousser le couteau et de tordre l'arbre du moteur. Veiller à ce que le couteau soit toujours bien affûté et correctement équilibré. Voir également les indications au chapitre Entretien.

Inspecter l'équipement de coupe afin de détecter d'éventuels dommages ou fissures. Toujours remplacer un équipement de coupe endommagé.



Contrôler également que le boulon de couteau est intact et que l'arbre du moteur n'est pas tordu.

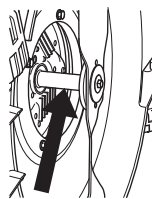

En cas de remplacement du couteau ou de la fixation du couteau, la rondelle et le ressort Belleville doivent aussi être remplacés.



AVERTISSEMENT! Ne jamais utiliser une machine dont les équipements de sécurité sont défectueux. Contrôler et entretenir les équipements de sécurité de la machine conformément aux instructions données dans ce chapitre. Si les contrôles ne donnent pas de résultat positif, confier la machine à un atelier spécialisé.

Instructions générales de sécurité

- Une tondeuse est uniquement destinée à la coupe du gazon. Les seuls accessoires pour lesquels on peut utiliser l'unité moteur comme source motrice sont les couteaux que nous recommandons au chapitre Caractéristiques techniques.
- Éviter d'utiliser la machine en cas de fatigue, d'absorption d'alcool ou de prise de médicaments susceptibles d'affecter l'acuité visuelle, le jugement ou la maîtrise du corps.

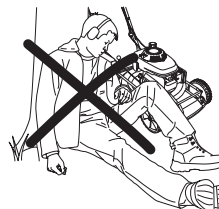

AVERTISSEMENT! Faire tourner un moteur dans un local fermé ou mal aéré peut causer la mort par asphyxie ou empoisonnement au monoxyde de carbone.

- Lorsque la machine est utilisée, un équipement de protection personnelle doit être utilisé. Voir les instructions au chapitre Protection personnelle.
- Ne jamais utiliser une machine qui a été modifiée au point de ne plus être conforme au modèle original.

N'utiliser que les accessoires recommandés dans ce manuel. Voir les chapitres Équipement de coupe et Caractéristiques techniques.



AVERTISSEMENT! Un équipement de coupe inadéquat peut augmenter les risques d'accidents.

INSTRUCTIONS DE SÉCURITÉ

- Ne jamais utiliser une machine qui n'est pas en parfait état de marche. Suivre dans ce manuel d'utilisation les instructions de maintenance, de contrôle et d'entretien. Certaines mesures de maintenance et d'entretien doivent être confiées à un spécialiste dûment formé et qualifié. Voir au chapitre Entretien.

Avant chaque utilisation:

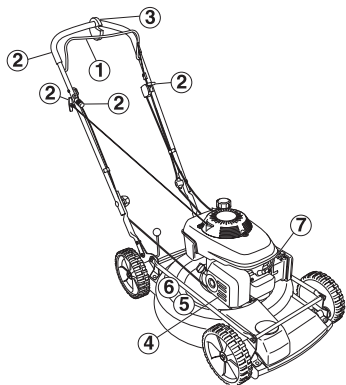

- 1 Contrôler que l'étrier du frein moteur fonctionne correctement et est intact. Voir les instructions au chapitre Contrôle de l'effet de freinage.
- 2 Contrôler que toutes les poignées et commandes sont intactes et sans taches d'huile.
- 3 Contrôler que le système anti-vibrations fonctionne correctement et n'est pas endommagé.
- 4 Contrôler que le silencieux est bien attaché et qu'il n'est pas endommagé.
- 5 Contrôler que tous les éléments de la tondeuse sont bien serrés et intacts et qu'aucun ne manque.
- 6 S'assurer que le couteau n'est ni abîmé ni fissuré. Si nécessaire, remplacer le couteau.
- 7 Nettoyer le filtre à air. Le remplacer si nécessaire.

Démarrage



AVERTISSEMENT! Une inhalation prolongée des gaz d'échappement du moteur peut constituer un danger pour la santé.

- Ne jamais démarrer la tondeuse si le couteau et tous les capots ne sont pas correctement montés.
- Ne jamais mettre la machine en marche à l'intérieur. Les gaz d'échappement du moteur sont nocifs.
- S'assurer que la zone de travail est bien dégagée et qu'aucune personne et aucun animal ne risquent d'entrer en contact avec l'équipement de coupe.



- Placer la tondeuse sur une surface solide et la démarrer. Vérifier que le couteau ne peut pas entrer en contact avec le sol ou un objet quelconque.
 - Ne jamais enrouler la corde du lanceur autour de la main.
- Voir les instructions au chapitre Démarrage et arrêt.

Sécurité carburant



(Remplissage/Remisage)



AVERTISSEMENT! Le carburant et les vapeurs de carburant sont extrêmement inflammables. Observer la plus grande prudence lors de la manipulation du carburant et de l'huile moteur. Penser au risque d'explosion, d'incendie ou d'empoisonnement.

- Ne jamais effectuer le remplissage de la machine lorsque le moteur tourne.
- Veiller à une bonne aération lors du remplissage de carburant et d'huile.
- Avant de mettre la machine en marche, la déplacer à au moins 3 mètres de l'endroit où a été fait le plein.

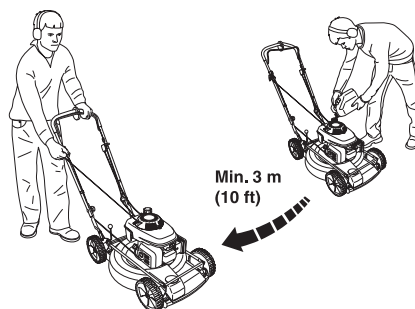

- Ne jamais démarrer la machine:
 - 1 Si du carburant ou de l'huile moteur ont été répandus sur la machine. Essuyer soigneusement toutes les éclaboussures et laisser les restes d'essence s'évaporer.
 - 2 Si l'on a renversé sur ses vêtements ou sur soi du carburant ou de l'huile moteur. Changer de vêtements.
 - 3 S'il y a fuite de carburant. Vérifier régulièrement que le bouchon du réservoir et la conduite de carburant ne fuient pas.

Transport et rangement

- En cas de longues périodes de remisage ou de transport de la tondeuse, les réservoirs de carburant et d'huile devront être vidés. Contacter la station service la plus proche pour se débarrasser des surplus de carburant et d'huile moteur.
- Remiser la tondeuse et le carburant de sorte que ni fuites ni émanations ne puissent entrer en contact avec une étincelle ou flamme. Par exemple, les machines électriques, les moteurs électriques, les contacts électriques/interrupteurs, les chaudières, etc.
- Lors du remisage du carburant, n'utiliser que des récipients spécialement destinés à contenir du carburant.

INSTRUCTIONS DE SÉCURITÉ

Méthodes de travail



AVERTISSEMENT! Cette section concerne les mesures élémentaires de sécurité à respecter en travaillant avec la tondeuse. Aucune information ne peut néanmoins remplacer l'expérience et le savoir-faire d'un professionnel. En cas de doute ou de difficulté quant à l'utilisation de la machine, consulter un spécialiste. S'adresser au revendeur, à l'atelier de réparation ou à l'utilisateur de tondeuse expérimenté. L'utilisateur se doit d'éviter toute utilisation qu'il ne maîtrise par suffisamment!

Règles élémentaires de sécurité

- Bien observer la zone de travail:
 - S'assurer qu'aucune personne, aucun animal ou aucun autre facteur ne risque de gêner l'utilisateur de la machine.
 - S'assurer que les susnommés ne risquent pas d'entrer en contact avec l'équipement de coupe.
- Avant de commencer le travail, éliminer du gazon les branches, cailloux, etc.. Éviter de cogner le couteau contre des objets étrangers (cailloux, racines, etc.). Ceci risque d'émousser le couteau et de tordre l'arbre du moteur.
- Ne jamais soulever la tondeuse ou la porter lorsque le moteur est en marche. Avant de soulever la tondeuse, arrêter le moteur et débrancher le câble d'allumage de la bougie.

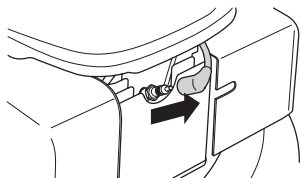

- Ne pas travailler par mauvais temps: brouillard épais, pluie diluvienne, vent violent, grand froid, etc. Travailler par mauvais temps est cause de fatigue et peut même être dangereux: sol glissant.
- S'assurer de pouvoir se tenir et se déplacer en toute sécurité. Repérer les éventuels obstacles en cas de déplacement imprévu: souches, pierres, branchages, fondrières, etc. Observer la plus grande prudence lors de travail sur des terrains en pente.
- Ne pas utiliser la tondeuse dans une pente supérieure à 15 degrés. Une pente trop accentuée risque d'entraîner une fuite de carburant
- Arrêter le moteur lors du déplacement sur du terrain ne devant pas être tondu. Par exemple gravier, cailloux, galets, asphalte, etc.

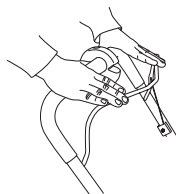

- L'étrier de frein ne doit jamais être fixé de façon permanente dans la poignée lorsque la machine est en marche.



Suivre les mesures ci-dessus mais ne jamais utiliser une tondeuse sans avoir la possibilité d'appeler à l'aide en cas d'accident.

Technique de base pour la tonte



AVERTISSEMENT! Veiller à ce que ni les mains ni les pieds ne soient en contact avec l'équipement de coupe quand le moteur tourne.

Généralités

- La tonte de pentes peut être dangereuse. Ne pas utiliser la tondeuse dans des pentes très accentuées.
- Ne pas utiliser la tondeuse dans une pente supérieure à 15 degrés. Une pente trop accentuée risque d'entraîner une fuite de carburant
- Si le terrain est en pente, déterminer le parcours de manière qu'il soit perpendiculaire à la pente. Il est beaucoup moins fatiguant de marcher en travers d'une pente, plutôt que de la descendre et de la remonter constamment.
- Avant de commencer le travail, éliminer du gazon les branches, cailloux, etc..

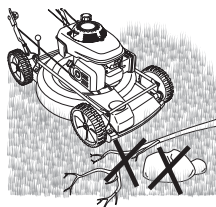

- Ne jamais soulever la tondeuse ou la porter lorsque le moteur est en marche. Avant de soulever la tondeuse, arrêter le moteur et débrancher le câble d'allumage de la bougie.
 - Éviter de cogner le couteau contre des objets étrangers (cailloux, racines, etc.). Ceci risque d'émousser le couteau et de tordre l'arbre du moteur. Un arbre tordu entraîne un déséquilibre et de fortes vibrations, ce qui à son tour risque d'entraîner le détachement du couteau.
- Arrêter immédiatement la machine si elle bute sur un objet ou si des vibrations se produisent. Débrancher le câble de la bougie. Vérifier que la machine n'a subi aucun dommage. Réparer tout éventuel dommage.
- Ne jamais couper plus d'1/3 de la longueur de l'herbe. Cela vaut tout particulièrement pendant les périodes sèches. Commencer par tondre avec une hauteur de coupe élevée. Contrôler ensuite le résultat et abaisser à

INSTRUCTIONS DE SÉCURITÉ

une hauteur appropriée. Si l'herbe est particulièrement haute, conduire lentement et, si nécessaire, tondre deux fois.

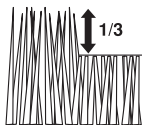

- Ne jamais courir avec la machine lorsqu'elle est en marche. Toujours accompagner la tondeuse.

Hauteur de coupe



Arrêter le moteur avant de modifier la hauteur de coupe.

Le réglage de la hauteur de coupe est monté sur ressorts. La hauteur de coupe peut être réglée sur cinq positions différentes.

M53 S PRO

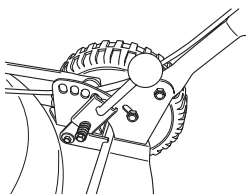

M48 PRO

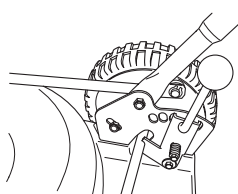

Ne pas régler la hauteur de coupe trop bas afin que la machine ne se cogne contre le sol en cas d'irrégularités de terrain.

Réglage de la hauteur de coupe

Arrêter le moteur avant de modifier la hauteur de coupe.

Régler la hauteur de coupe à l'aide de la commande de hauteur de coupe sur le côté droit de la tondeuse.

Pour les tondeuses avec une désignation de type M48 Pro, procéder comme suit:

- Pour augmenter la hauteur de coupe, déplacer le levier vers la gauche puis vers l'avant.

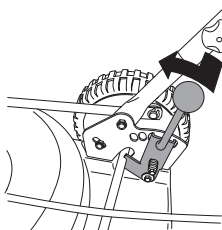

- Pour diminuer la hauteur de coupe, déplacer le levier vers la gauche puis vers l'arrière.

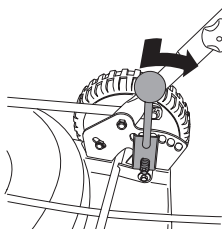

Pour les tondeuses avec une désignation de type M53 S Pro, procéder comme suit:

- Pour diminuer la hauteur de coupe, déplacer le levier vers la gauche puis vers l'avant.

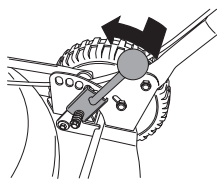

- Pour augmenter la hauteur de coupe, déplacer le levier vers la gauche puis vers l'arrière.

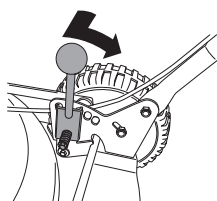

Ne pas régler la hauteur de coupe trop bas afin que la machine ne se cogne contre le sol en cas d'irrégularités de terrain.

QUELS SONT LES COMPOSANTS?

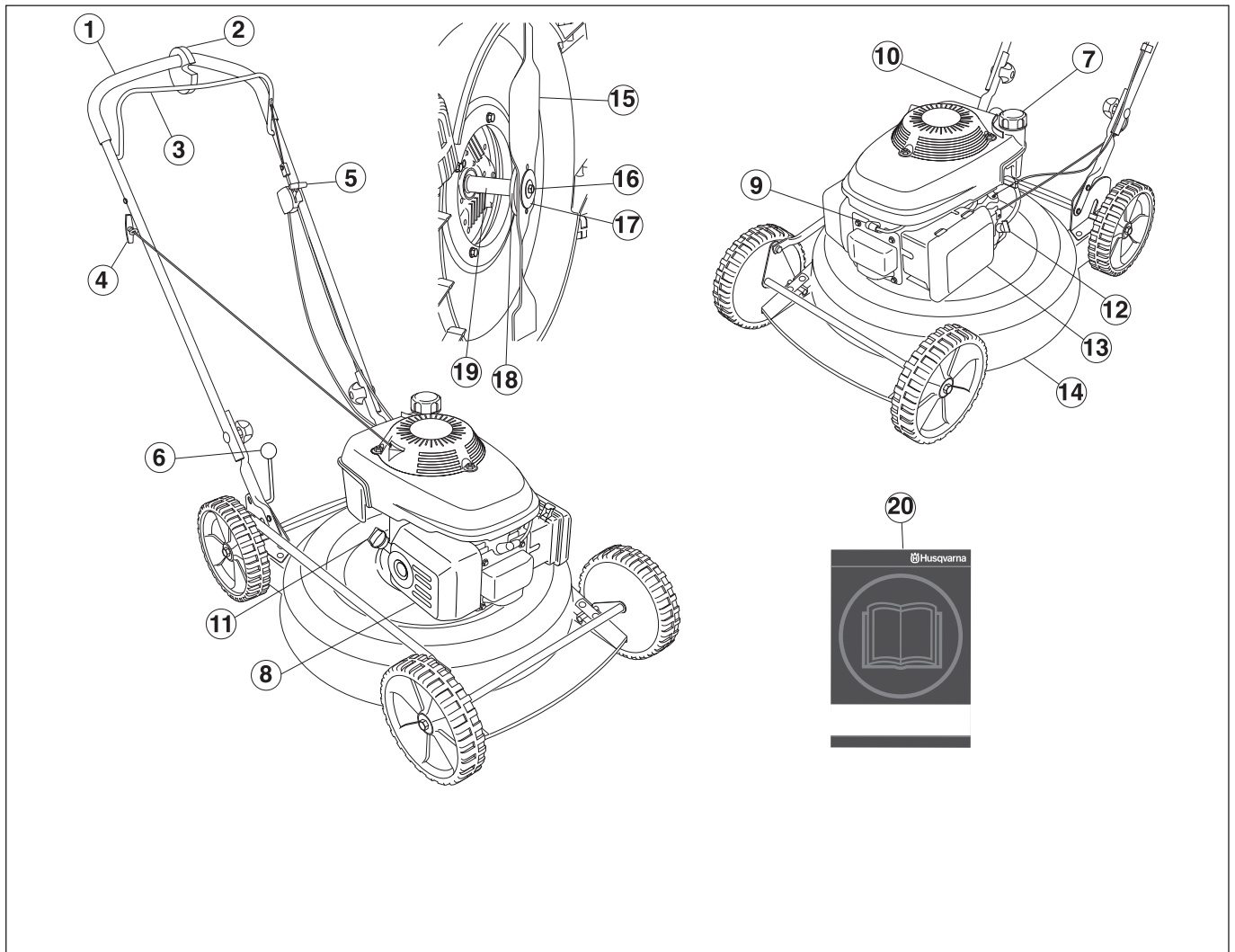

Quels sont les composants de la tondeuse ?

M48 Pro

- | | | | |
|---|---|----|-----------------------------|
| 1 | Poignée / guidon | 10 | Guidon inférieur |
| 2 | Système antivibrations | 11 | Réservoir d'huile |
| 3 | Étrier du frein moteur | 12 | Robinet à essence |
| 4 | Poignée de lanceur | 13 | Filtre à air |
| 5 | Commande du starter/commande d'accélération | 14 | Carter de coupe |
| 6 | Commande de la hauteur de coupe | 15 | Couteau/équipement de coupe |
| 7 | Réservoir d'essence | 16 | Boulon de couteau |
| 8 | Silencieux | 17 | Ressort Belleville |
| 9 | Bougie | 18 | Fixation de couteau |
| | | 19 | Arbre du moteur |
| | | 20 | Manuel d'utilisation |

QUELS SONT LES COMPOSANTS?

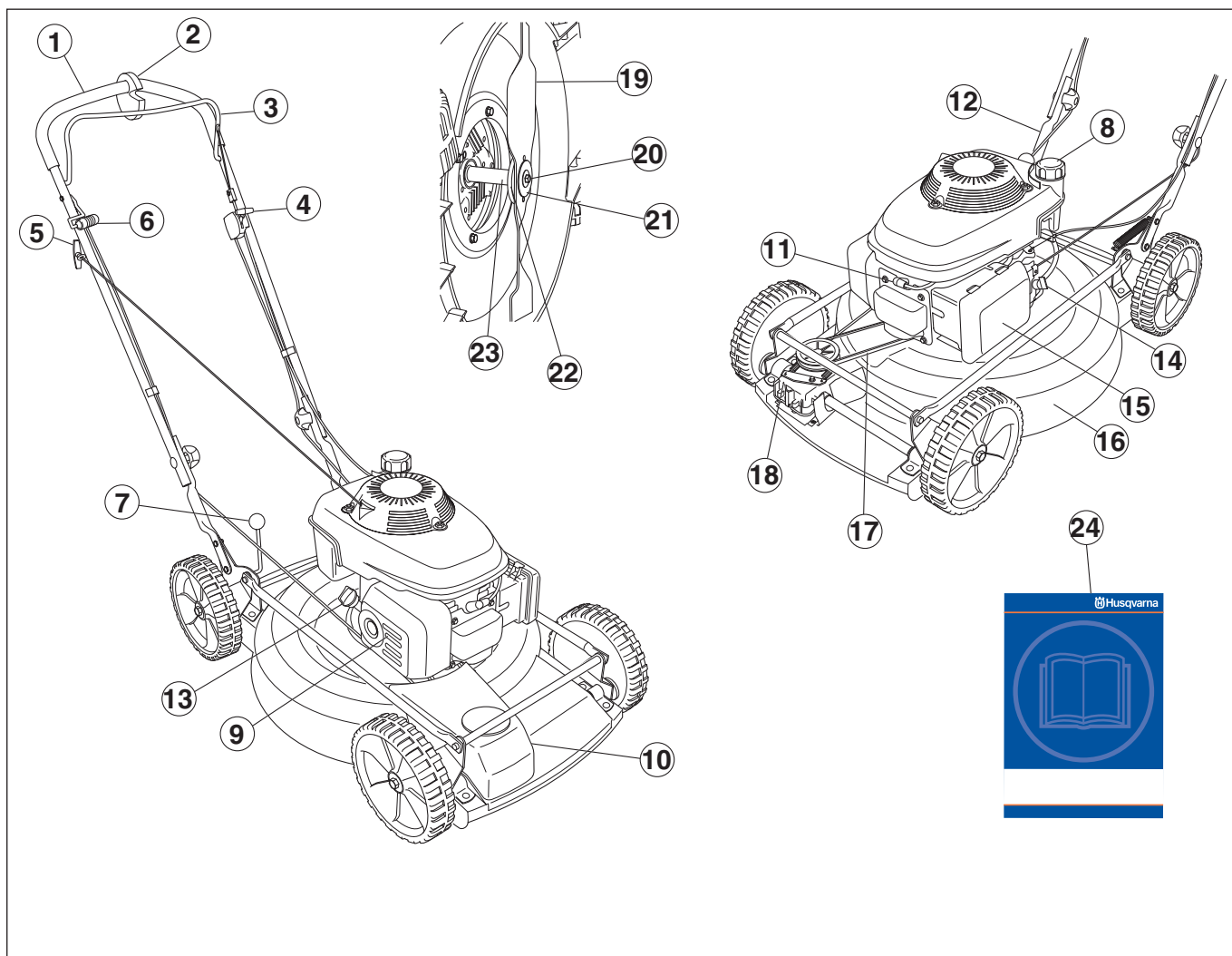

Quels sont les composants de la tondeuse ?

M53 S Pro

- | | | | |
|----|---|----|-----------------------------|
| 1 | Poignée / guidon | 12 | Guidon inférieur |
| 2 | Système antivibrations | 13 | Réservoir d'huile |
| 3 | Étrier du frein moteur | 14 | Robinet à essence |
| 4 | Commande du starter/commande d'accélération | 15 | Filtre à air |
| 5 | Poignée de lanceur | 16 | Carter de coupe |
| 6 | Levier d'embrayage | 17 | Courroie d'entraînement |
| 7 | Commande de la hauteur de coupe | 18 | Engrenage |
| 8 | Réservoir d'essence | 19 | Couteau/équipement de coupe |
| 9 | Silencieux | 20 | Boulon de couteau |
| 10 | Carter de protection | 21 | Ressort Belleville |
| 11 | Bougie | 22 | Fixation de couteau |
| | | 23 | Arbre du moteur |
| | | 24 | Manuel d'utilisation |

MONTAGE

Montage du guidon

Observer la plus grande prudence en repliant le guidon afin de ne pas endommager les câbles et fils.

M48 Pro

Lever le guidon jusqu'à ce que le tube du guidon soit en face de la partie inférieure du guidon. Visser correctement les manettes.

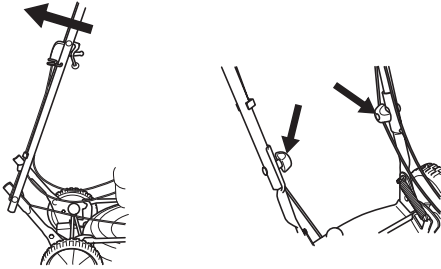

M53 S Pro

Relever la partie supérieure du guidon comme suit:

- 1 Replier l'étrier du frein moteur contre le guidon.

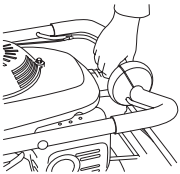

- 2 Lever le guidon jusqu'à ce que le tube du guidon soit en face de la partie inférieure du guidon. Visser correctement les manettes.

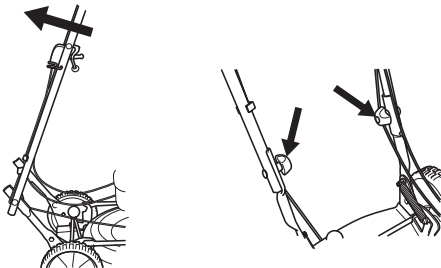

Démontage et montage des lames de couteau



AVERTISSEMENT! Toujours utiliser des gants épais lors des travaux de service et d'entretien de l'équipement de coupe. Les couteaux sont très tranchants et il est très facile de se couper.

Toujours débrancher le câble d'allumage de la bougie avec toute mesure de réparation, nettoyage ou entretien.

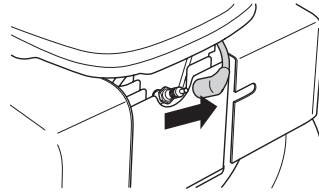

Toujours vider le réservoir de carburant avant de coucher la tondeuse sur le côté.

Démontage

- Retirer le boulon qui maintient le couteau.

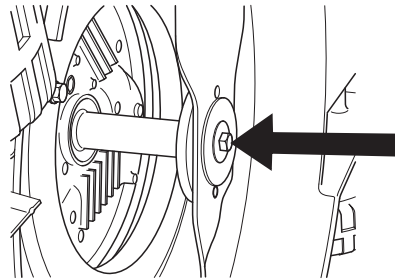

- Retirer le boulon, la rondelle et le ressort Belleville.
- Retirer le couteau.

Montage

- Placer le couteau de manière à ce que les lames pointent dans le sens de rotation.

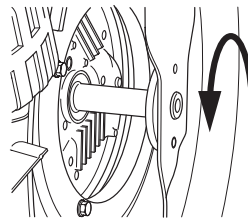

- Monter le ressort Belleville et vérifier qu'il est centré correctement sur l'arbre du moteur.

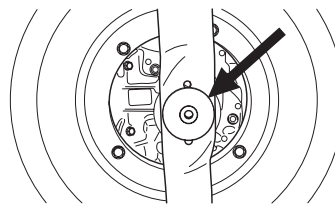

- Monter la rondelle et visser correctement le boulon. Serrer le boulon au couple de 45-60 Nm.

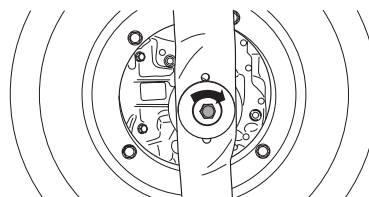

MANIPULATION DU CARBURANT

Carburant



AVERTISSEMENT! Veiller à une bonne aération pendant toute manipulation de carburant.

Essence

- Utiliser une essence de qualité, avec ou sans plomb.
- Utiliser un carburant à taux d'octane faible.
- Si la machine n'est pas utilisée pendant une longue période, vidanger et nettoyer le réservoir.

Huile moteur

Contrôler le niveau d'huile avec de démarrer la tondeuse. Un niveau d'huile trop bas risque de causer de graves avaries du moteur.

- Pour un résultat et un fonctionnement optimaux, utiliser l'huile quatre temps HUSQVARNA.
- Si l'huile quatre temps HUSQVARNA n'est pas disponible, utiliser une autre huile quatre temps de haute qualité. Contacter le concessionnaire pour le choix de l'huile. En général on recommande SAE 30.
- Ne jamais utiliser d'huile pour moteurs à deux temps.

Contrôler le niveau d'huile avec de démarrer la tondeuse. Un niveau d'huile trop bas risque de causer de graves avaries du moteur.

Niveau d'huile

Lors du contrôle du niveau d'huile, la tondeuse doit être placée sur une surface plane. S'assurer que le câble d'allumage est débranché de la bougie avant d'ouvrir le couvercle de remplissage d'huile.

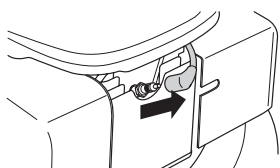

Dévisser le couvercle de remplissage d'huile et contrôler le niveau d'huile sur la jauge d'huile située sur le couvercle.

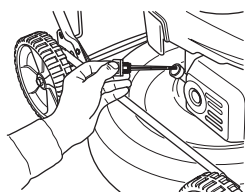

Le couvercle de remplissage d'huile doit être vissé à fond pour obtenir une mesure correcte du niveau d'huile.

Si le niveau d'huile est bas, remplir d'huile moteur jusqu'au niveau supérieur de la jauge d'huile.

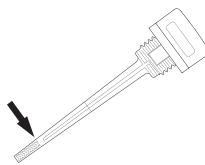

Utiliser uniquement l'huile moteur recommandée. Voir le chapitre Caractéristiques techniques.

Remplissage de carburant



AVERTISSEMENT! Les mesures de sécurité ci-dessous réduisent le risque d'incendie:

Ne jamais fumer ni placer d'objet chaud à proximité du carburant.

Ne jamais faire le plein, moteur en marche.

Ouvrir le bouchon du réservoir lentement pour laisser baisser la surpression pouvant régner dans le réservoir.

Serrer soigneusement le bouchon du réservoir après le remplissage.

Toujours éloigner la machine de l'endroit où le plein a été fait avant de la mettre en marche.

Toujours débrancher le câble d'allumage de la bougie avant de faire le plein.

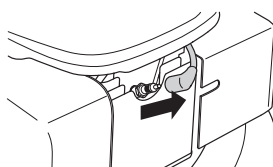

Essuyer le pourtour du bouchon du réservoir. Nettoyer régulièrement le réservoir d'huile et de carburant. Remplacer le filtre à carburant au moins une fois par an. Des impuretés dans les réservoirs sont à l'origine de mauvais fonctionnement.

Toujours éloigner la machine d'une distance d'environ 3 mètres de l'endroit où le remplissage en carburant a été effectué avant de démarrer la machine.

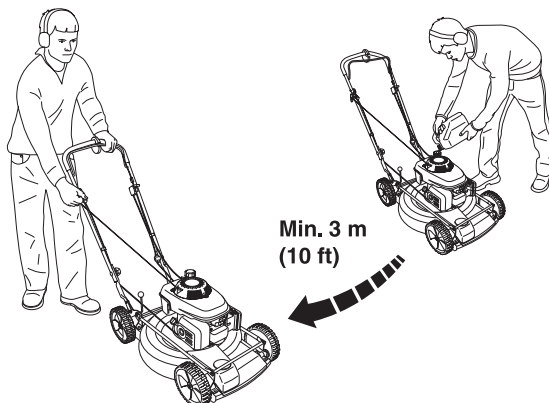

DÉMARRAGE ET ARRÊT

Démarrage et arrêt



AVERTISSEMENT! Contrôler les points suivants avant la mise en marche:

Ne pas démarrer la tondeuse si le couteau et tous les carters ne sont pas montés. Sinon, le couteau risque de se détacher et de provoquer des blessures personnelles.

Toujours éloigner la machine de l'endroit où le plein a été fait avant de la mettre en marche.

Placer la machine sur une surface plane. S'assurer que l'équipement de coupe ne risque pas de rencontrer un obstacle.

Pour le modèle M53 S Pro, débrancher l'entraînement des roues en déplaçant le levier d'embrayage vers l'avant

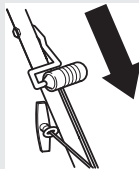

Veiller à ce qu'aucune personne non autorisée ne se trouve dans la zone la travail.

Moteur froid

S'assurer que le câble d'allumage est correctement branché à la bougie.

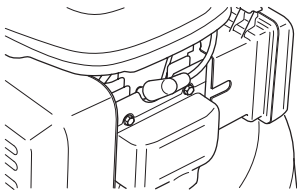

Démarrage: Ouvrir le robinet d'essence.

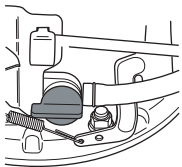

Starter: Mettre la commande d'accélération en position de starter

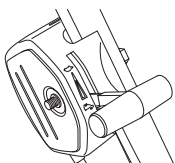

Moteur chaud

Utiliser la même procédure de démarrage que pour un moteur froid mais sans mettre la commande d'accélération sur la position de starter.

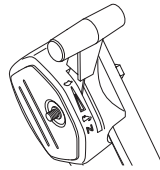

Démarrage

Pour le modèle M53 S Pro, débrancher l'entraînement des roues en déplaçant le levier d'embrayage vers l'avant

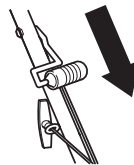

Tirer de la main gauche l'étrier du frein moteur tout contre la poignée supérieure.

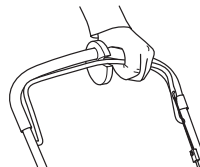

Saisir ensuite la poignée de démarrage de la main droite et tirer lentement sur le lanceur jusqu'à ce qu'une résistance se fasse sentir (les cliquets d'entraînement grippent), puis tirer énergiquement et rapidement sur le lanceur.

Ne jamais enrouler la corde du lanceur autour de la main.



Lorsque le moteur est chaud, déplacer la commande d'accélération hors de la position de starter

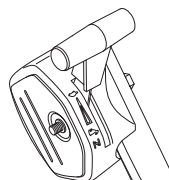

DÉMARRAGE ET ARRÊT

REMARQUE! Ne pas sortir complètement la corde du lanceur et ne pas lâcher la poignée avec la corde du lanceur complètement sortie. Cela pourrait endommager la machine.



Entraînement

Le modèle M53 S Pro est une machine autonome avec entraînement sur les roues avant

Pour utiliser l'entraînement des roues, tirer le levier d'embrayage vers soi.

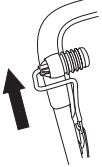

Arrêt

Mettre la commande d'accélération en position de ralenti.

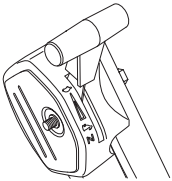

Relâcher l'étrier du frein moteur pour arrêter le moteur.

Pour le modèle M53 S Pro, l'entraînement est aussi déconnecté quand l'arceau du frein moteur est relâché.

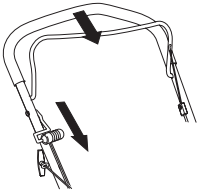

Fermer le robinet d'essence.

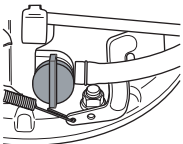

ENTRETIEN

Entretien



AVERTISSEMENT! Avant de commencer les travaux de nettoyage, de réparation ou d'inspection, s'assurer que l'équipement de coupe est arrêté. Débrancher le câble d'allumage de la bougie.

Filtre à air



Le filtre à air doit être maintenu propre pour éviter:

- Un mauvais fonctionnement du carburateur
- Des problèmes de démarrage
- Une perte de puissance
- Une usure prématurée des éléments du moteur.
- Une consommation anormalement élevée de carburant

Nettoyer le filtre tous les jours, et même plus souvent si l'environnement est très poussiéreux.

Pour déposer le filtre à air, commencer par retirer le couvercle du filtre. Enfoncer les blocages sur le dessus du couvercle du filtre à air et abaisser le couvercle.

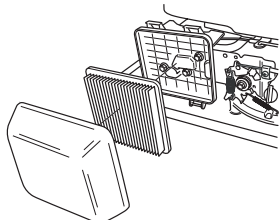

Retirer le filtre à air et contrôler qu'il est intact. S'il présente des défauts, remplacer par un filtre à air neuf.

Nettoyer le filtre en le tapant avec précaution contre une surface dure et nettoyer l'intérieur avec de l'air comprimé. Ne jamais nettoyer à l'aide du brosse. Remplacer le filtre à air s'il est très sale.

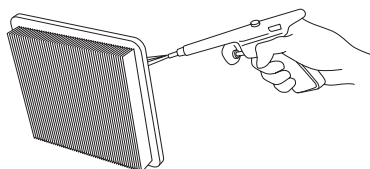

Un filtre ayant servi longtemps ne peut plus être complètement nettoyé. Le filtre à air doit donc être remplacé à intervalles réguliers. **Tout filtre endommagé doit être remplacé immédiatement.**

Lors du montage, veiller à ce que le filtre à air assure une bonne étanchéité au niveau du support de filtre.

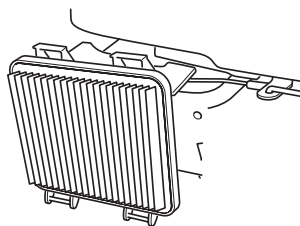

Bougie



AVERTISSEMENT! Durant l'utilisation et un certain temps après, le silencieux est très chaud. Ne pas toucher le silencieux s'il est chaud!

Si la puissance de la machine est trop faible, si la machine est difficile à mettre en marche ou si le ralenti est irrégulier, toujours commencer par contrôler l'état de la bougie avant de prendre d'autres mesures. Si la bougie est encrassée, la nettoyer et vérifier que l'écartement des électrodes est de 0,7-0,8 mm. Remplacer la bougie une fois par mois ou plus souvent si nécessaire.

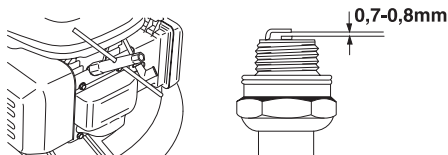

REMARQUE! Toujours utiliser le type de bougie recommandé! Une bougie incorrecte peut endommager le piston/le cylindre.

Silencieux



Le silencieux est conçu pour atténuer le bruit et dévier le flux des gaz d'échappement loin de l'utilisateur. Ces gaz sont chauds et peuvent transporter des étincelles risquant de causer un incendie si elles entrent en contact avec un matériau sec et inflammable.

Vérifier régulièrement la fixation du silencieux dans la machine.

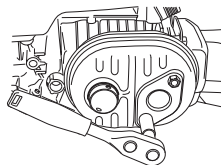

Ne jamais utiliser une machine dont le silencieux est défectueux.



Couteau



AVERTISSEMENT! Toujours utiliser des gants de protection pour réparer l'équipement de coupe. Les couteaux sont très tranchants et peuvent facilement provoquer des coupures.

Il est important que le couteau soit affûté et correctement équilibré. Desserrer le boulon qui maintient le couteau et porter le couteau à un atelier de réparation au moins une fois par an pour affûtage et équilibrage. Ceci peut être effectué après la saison de tonte.

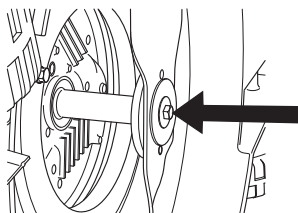

Si le couteau ou la fixation du couteau a besoin d'être remplacé, changer également le boulon du couteau, la rondelle et le ressort Belleville

Lors du remontage du couteau, serrer le boulon à un couple de 45-60 Nm. Voir les instructions au chapitre Montage.

En cas de contact avec des corps étrangers tels que des pierres, des racines ou tout autre élément similaire, le couteau frotte contre sa fixation. La surface de contact de la fixation peut donc sembler un peu usée, ce qui est tout à fait normal. Il s'agit là d'un dispositif de sécurité qui réduit le risque de déformation de l'arbre du moteur.

Vidange de l'huile



L'huile moteur doit être vidangée tous les ans et toutes les 25 heures de travail.

Procéder comme suit pour vidanger l'huile:

- Débrancher le câble d'allumage de la bougie.

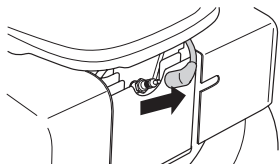

- Vider le réservoir de carburant.
- Fermer le robinet d'essence.

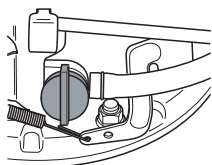

- Dévisser le couvercle de remplissage d'huile.

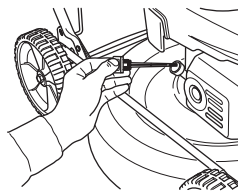

- Vidanger l'huile en inclinant le moteur afin que l'huile s'écoule par le tube de remplissage.

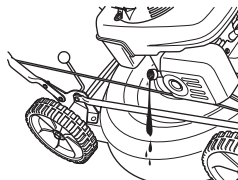

- S'informer auprès d'une station-service comment se débarrasser de l'huile moteur résiduelle.
- Remplir d'huile moteur neuve de bonne qualité. Voir le chapitre Caractéristiques techniques.
- Contrôler le niveau d'huile à l'aide de la jauge située sur le couvercle de remplissage d'huile. Le couvercle de remplissage d'huile doit être vissé à fond pour obtenir une mesure correcte du niveau d'huile.

Si le niveau d'huile est bas, remplir d'huile moteur jusqu'au niveau supérieur de la jauge d'huile.

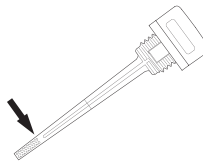

- Visser le couvercle de remplissage d'huile.

Lubrification du réglage de la hauteur de coupe

Les pièces mécaniques du système de hauteur de coupe doivent être lubrifiées régulièrement (1 fois par semaine). Lubrifier le système de hauteur de coupe de quelques gouttes d'huile.

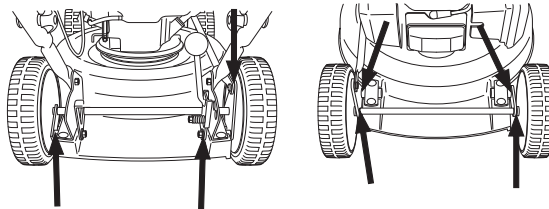

ENTRETIEN

Entraînement et boîte de vitesses

M53 S Pro

S'assurer que les roues et essieux sont propres et ne comportent pas de feuilles, herbe, etc. Il est également important de maintenir propre le pourtour de la boîte de vitesses de l'entraînement.

- Retirer le carter de protection en desserrant les vis.

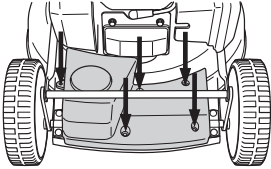

- Puis retirer le carter de protection sous la barre et au-dessus de l'arbre d'entraînement.

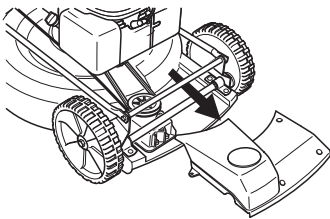

- Nettoyer la boîte de vitesses à l'aide d'une brosse. Contrôler également que la courroie d'entraînement et la poulie de la courroie ne présentent pas de dommages (fissures, etc.).

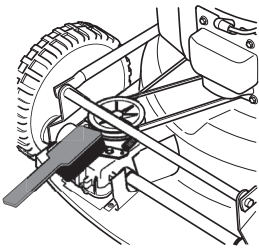

Nous donnons ici quelques conseils d'entretien à caractère général.

Entretien quotidien

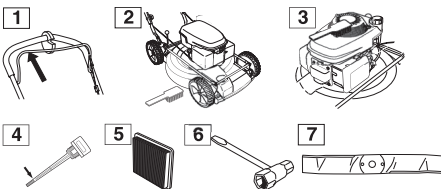

- Contrôler que l'étrier du frein moteur fonctionne en toute sécurité.
- Brosser la tondeuse pour retirer feuilles, herbe, etc.
- Nettoyer la prise d'air du lanceur. Contrôler le lanceur et sa corde.
- Contrôler le niveau d'huile.
- Nettoyer le filtre à air. Le remplacer si nécessaire.
- S'assurer que toutes les vis et tous les écrous sont bien serrés.
- Vérifier l'équipement de coupe. Ne jamais utiliser des couteaux émoussés, craquelés ou abîmés.

Entretien hebdomadaire

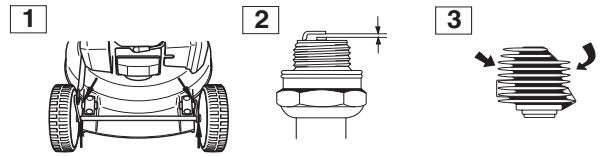

- Lubrifier le système de hauteur de coupe.
- Nettoyer la bougie. Vérifier que l'écartement des électrodes est de 0,7-0,8 mm.
- Nettoyer les ailettes de refroidissement du cylindre.

Entretien mensuel

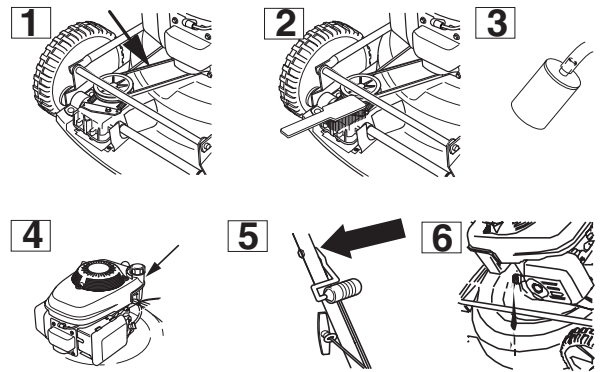

- Contrôler que la courroie d'entraînement est intacte et ne présente pas de défauts.
- Nettoyer la boîte de vitesses.
- Contrôler le filtre à carburant et le tuyau à carburant. Remplacer au besoin.
- Nettoyer l'intérieur du réservoir d'essence.
- Graisser la commande d'entraînement.
- Vidanger l'huile du moteur.

CARACTÉRISTIQUES TECHNIQUES

Caractéristiques techniques

	M48 Pro	M53 S Pro
Moteur		
Cylindrée, cm ³	160	160
Alésage, mm	64	64
Course, mm	50	50
Puissance, kW	4,1	4,1
Système d'allumage		
Type de système d'allumage	Transistor	Transistor
Bougie	NGK - BPR6ES	NGK - BPR6ES
Écartement des électrodes, mm	0,7 - 0,8	0,7 - 0,8
Carburant, système de graissage		
Contenance du réservoir de carburant, litres	1,1	1,1
Contenance du réservoir d'huile, litres	0,55	0,55
Huile moteur	Classification de service SG - SJ ; SAE 10W -30	Classification de service SG - SJ ; SAE 10W -30
Poids		
Tondeuse avec réservoirs vides, kg	30,3	35,4
Émissions sonores		
(voir remarque 1)		
Niveau de puissance acoustique, mesuré en dB(A)	94	96
Niveau de puissance acoustique, garanti L _{WA} dB(A)	95	97
Niveaux de vibrations		
(voir remarque 2)		
Poignée gauche, m/s ²	3,6	3,5
Poignée droite, m/s ²	3,5	3,8
Équipement de coupe		
Système de coupe	BioClip	BioClip
La hauteur de coupe peut être réglée sur cinq positions différents, mm	28-65	28-65
Largeur de coupe, cm	48	53
Couteau	Fixe	Fixe
Entraînement		
Vitesse, km/h	----	4,5

Remarque 1: émission sonore dans l'environnement mesurée comme puissance acoustique (L_{WA}) selon la directive UE 2000/14/CE.

Remarque 2: Vibrations mesurées conformément à EN 836:1997/A2:2001

CARACTÉRISTIQUES TECHNIQUES

Assurance de conformité UE

(Concerne seulement l'Europe)

Nous, **Höors Plåt**, Box 76, SE-243 22 Höör, Suède, tél.: +46-413-29600, déclarons que les tondeuses à gazon à moteur **Husqvarna M48 Pro et M53 S Pro** à partir des numéros de série 030600001 et ultérieurement sont conformes aux dispositions des DIRECTIVES DU CONSEIL:

du 3 mai 1989 "compatibilité électromagnétique" **89/336/CEE**, y compris les amendements actuellement en vigueur.

du 8 mai 2000 "émissions sonores dans l'environnement" **2000/14/CE**.

du 22 juin 1998 "directive machines" **98/37/CE**.

Pour des informations sur les émissions sonores, voir le chapitre Caractéristiques techniques.

Les normes harmonisées suivantes ont été appliquées: EN836:1997

L'organisme notifié: **0404, SMP Svensk Maskinprovning AB**, Fyrisborgsgatan 3, SE-754 50 Uppsala, Suède, a effectué le rapport d'évaluation de conformité n° **01/901/020** - M48 Pro, **01/901/022** - M53 S Pro conformément à la directive 2000/14/EC, Appendice VI.

Höör, le 3 janvier 2003



Lennart Molin, directeur du développement



1140249-31



2005-06-27