

**Bruksanvisning
Bruksanvisning
Operator's manual**

**Brugsanvisning
Käyttöohje
Manuel d'utilisation**

LC48 e LC48B e LC53 e LC53B e LC53E e LB48 e

Läs igenom bruksanvisningen noggrant och förstå innehållet innan du använder maskinen.
Læs brugsanvisningen omhyggeligt igennem og forstå indholdet, inden du bruger maskinen.

Les nøye gjennom bruksanvisningen og forstå innholdet før du bruker maskinen.

Lue käyttöohje huolellisesti ja ymmärrä sen sisältö, ennen kuin alat käyttää konetta.

Please read the operator's manual carefully and make sure you understand the instructions before using the machine.

Lire attentivement et bien assimiler le manuel d'utilisation avant d'utiliser la machine.

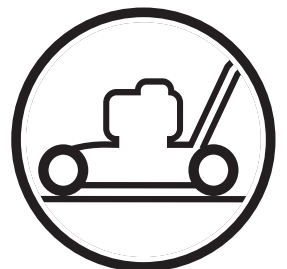

**SE (2-18) DK (19-36)
NO (37-53) FI (54-71)
GB (72-88) FR (89-106)**

SYMBOLFÖRKLARING

Symbolförklaring

VARNING! Maskinen kan felaktigt eller slarvigt använd vara ett farligt redskap, som kan orsaka allvarliga skador eller dödsfall för användaren eller andra.



Läs igenom bruksanvisningen noggrant och förstå innehållet innan du använder maskinen.



Använd aldrig maskinen om personer, speciellt barn, eller husdjur uppehåller sig i närheten.

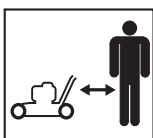

Varning för utslungade föremål och rikoschetter.



Varning för roterande kniv. Akta händer och fötter.



Denna produkt överensstämmer med gällande EG-direktiv.



Varning för roterande delar. Akta händer och fötter.



Använd aldrig maskinen inomhus eller i utrymmen som saknar ventilation. Avgaserna innehåller kolmonoxid, en luktlös, giftig och livsfarlig gas.



Explosionsrisk



Tanka aldrig med motorn igång.



Mycket het yta.



Bulleremissioner till omgivningen enligt Europeiska Gemenskapens direktiv. Maskinens emission anges i kapitel Tekniska data och på dekal.



Övriga på maskinen angivna symboler/dekaler avser specifika krav för certifieringar på vissa marknader.

Använd alltid skyddshandskar.

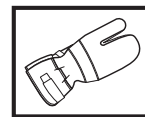

Regelbunden rengöring krävs.

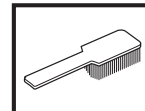

Okulär kontroll.

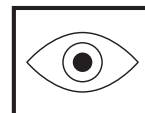

Tändkabeln skall alltid lossas från tändstiftet före reparation, rengöring eller underhållsarbete.



Kontroll och/eller underhåll skall utföras med motorn frånslagen, släpp motorbromsbygeln.

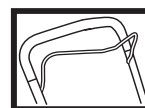

Typskylt

1		Husqvarna		3	4	Husqvarna AB S-561 82 Huskvarna SWEDEN	
2		Model	PNC	ML	Serial Number	5	
		Type	Weight	Prod. year	Net Power		
		6	7	8	9	CE	

- 1 Tillverkare
- 2 Modell
- 3 Produktnummer
- 4 Revisionnummer
- 5 Serienummer
- 6 Typ
- 7 Vikt
- 8 Tillverkningsår
- 9 Effekt

SYMBOLFÖRKLARING

Åtgärder före användning av ny gräsklippare

- Läs igenom bruksanvisningen noggrant.
- Kontrollera skärutrustningens montering och justering. Se anvisningar under rubrik Montering.
- Tanka och fyll på olja i motorn. Se anvisningar under rubrik bränslehantering.



VARNING! Under inga förhållanden får maskinens ursprungliga utformning ändras utan tillstånd från tillverkaren. Använd alltid originaltillbehör. Icke auktoriserade ändringar och/eller tillbehör kan medföra allvarliga skador eller dödsfall för föraren eller andra.



VARNING! En gräsklippare kan felaktigt eller slarvigt använd vara ett farligt redskap, som kan orsaka allvarlig, till och med livshotande, skada. Det är mycket viktigt att du läser och förstår innehållet i denna bruksanvisning.



VARNING! Långvarig inandning av motorns avgaser kan utgöra en hälsorisk.

Husqvarna AB arbetar ständigt med att vidareutveckla sina produkter och förbehåller sig därför rätten till ändringar beträffande bl.a. form och utseende utan föregående meddelande.

INNEHÅLL

Innehåll

SYMBOLFÖRKLARING

Symbolförklaring	2
Åtgärder före användning av ny gräsklippare	3

INNEHÅLL

Innehåll	4
----------------	---

VAD ÄR VAD?

Vad är vad på gräsklipparen?	5
------------------------------------	---

SÄKERHETSINSTRUKTIONER

Personligt skydd	6
Maskinens säkerhetsutrustning	6
Allmänna säkerhetsinstruktioner	7
Allmänna arbetsinstruktioner	8

MONTERING

Montering av styre	9
--------------------------	---

BRÄNSLEHANTERING

Drivmedel	10
-----------------	----

START OCH STOPP

Start och stopp	11
-----------------------	----

UNDERHÅLL

Underhåll	13
-----------------	----

TEKNISKA DATA

Tekniska data	16
EG-försäkran om överensstämmelse	18

VAD ÄR VAD?

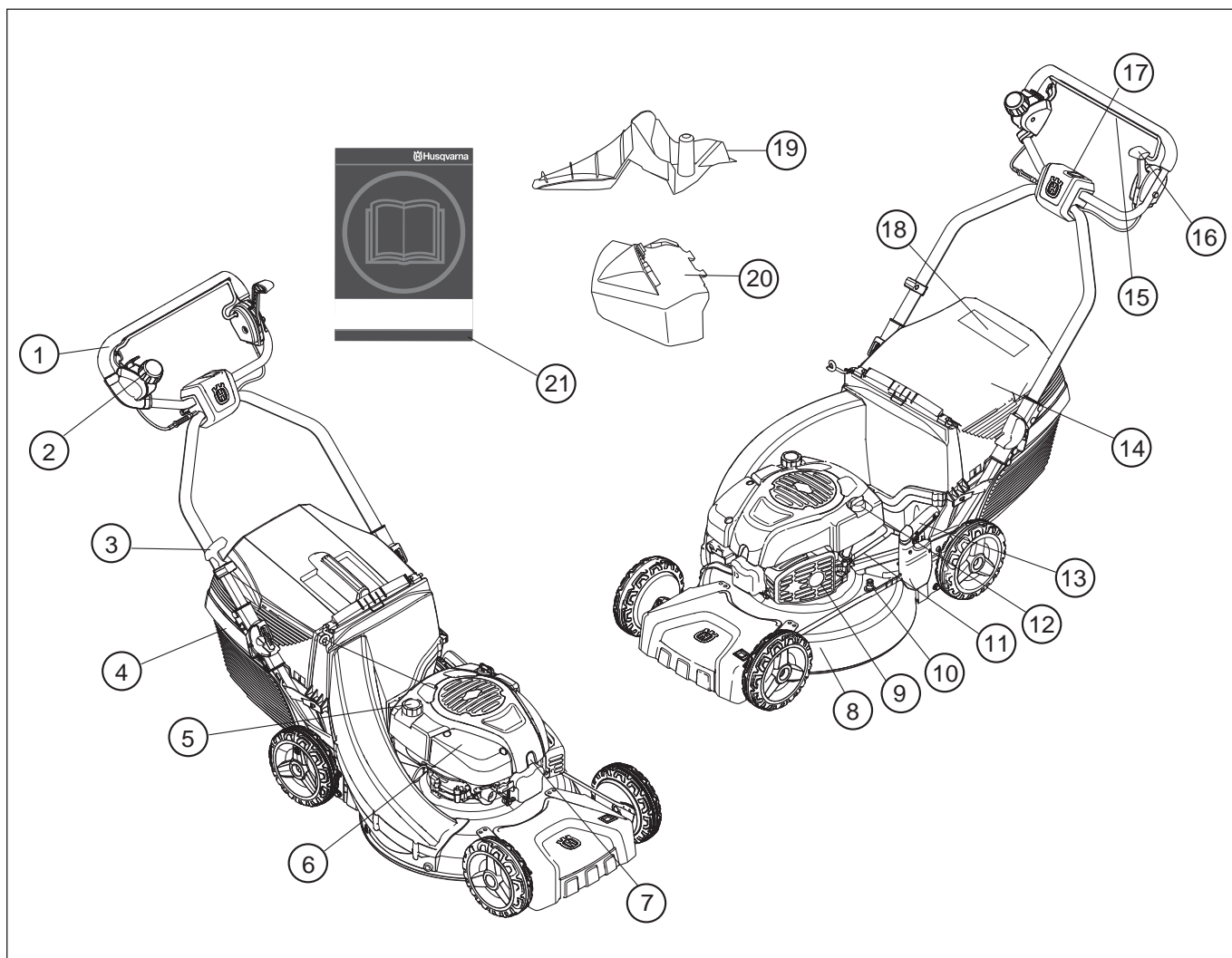

Vad är vad på gräsklipparen?

- | | |
|----------------------------|----------------------------------|
| 1 Handtag / styre | 12 Oljetank |
| 2 Drivning | 13 Klipphöjdsreglage |
| 3 Starthandtag | 14 Bakre sköld (ej LB48e) |
| 4 Gräsupsamlare (ej LB48e) | 15 Motorbromsbygel |
| 5 Bränsletank | 16 Knivbroms LC48B e och LC53B e |
| 6 Luftfilter | 17 Elstart LC 53 Ee |
| 7 Tändstift | 18 Symboler |
| 8 Klippkåpa | 19 Mulchingplugg (ej LB48e) |
| 9 Ljuddämpare | 20 Sidutkast LB 48 e |
| 10 Vattenanslutning | 21 Bruksanvisning |
| 11 Skyddskåpa | |

SÄKERHETSINSTRUKTIONER

Personligt skydd



VARNING! Vid all användning av maskinen skall personligt skydd användas.

- Handskar ska användas när det behövs, t ex vid montering, inspektion eller rengöring av skärutrustning.
- Använd alltid kraftiga långbyxor. Bär inte kortbyxor eller sandaler och gå inte barfota.
- Använd halkfria och stadiga stövlar eller skor.

Klädseln i övrigt bör vara åtsittande utan att begränsa dina rörelsemöjligheter.

Maskinens säkerhetsutrustning

I detta avsnitt förklaras vilka maskinens säkerhetsdetaljer är, vilken funktion de har samt hur kontroll och underhåll skall utföras för att säkerställa att de är i funktion. Se kapitel Vad är vad?, för att hitta var dessa detaljer är placerade på din maskin.



VARNING! Använd aldrig en maskin med defekta säkerhetsdetaljer. Följ i detta avsnitt listade kontroll-, underhålls- och serviceinstruktioner.

Klippkåpa och skyddskåpa

Skyddskåpan är konstruerad för att minska risken för klämskador och för att fånga upp en brusten drivrem. Kontrollera att skyddskåpan är hel och att den är ordentligt fastskruvad.

Klippkåpan är konstruerad för att reducera vibrationer och för att minska risken för skärskador. Kontrollera att klippkåpan är hel och utan synbara defekter, t ex materialsprickor.

Motorbromsbygel

Motorbromsen är konstruerad för att stanna motorn. När greppet om motorbromsbygeln släpps ska motorn stanna.

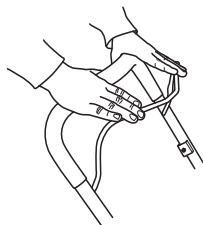

- Kontrollera att motorbromsen fungerar ordentligt och är oskadd.

Placera gräsklipparen på ett stabilt plant underlag och starta den. Se till att kniven ej kan komma i kontakt med marken eller annat föremål.

Ge fullgas och släpp sedan bromsbygeln. Motorbromsen ska alltid vara justerad så att motorn stannar inom 3 sekunder. Om det inte sker så lämna in maskinen till en auktoriserad serviceverkstad för justering.

Ljuddämpare

Ljuddämparen är konstruerad för att ge så låg ljudnivå som möjligt samt för att leda bort motorns avgaser från användaren.

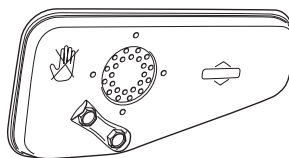

VARNING! Motorns avgaser är heta och kan innehålla gnistor vilka kan orsaka brand. Starta därför aldrig maskinen inomhus eller nära eldfångt material!

I områden med varmt och torrt klimat kan risken för bränder vara påtaglig. Det förekommer att dessa områden regleras med lagstiftning och krav på att ljuddämparen bland annat skall vara utrustad med godkänt gnistfångarnät.

För ljuddämpare är det mycket viktigt att instruktionerna för kontroll, underhåll och service följs.



VARNING! Under samt en stund efter användning är ljuddämparen mycket varm. Rör inte ljuddämparen om den är varm!

- Använd aldrig en maskin som har en defekt ljuddämpare.
- Kontrollera att ljuddämparen sitter fast och är oskadad.

Skärutrustning

Undvik att kniven slår mot främmande föremål som stenar rötter eller liknande. Detta kan leda till att kniven blir slö och att motoraxeln blir krokig. Var noga med att alltid ha en välslipad och korrekt balanserad kniv. Se även anvisningar under rubrik Underhåll.

Kontrollera skärutrustningen. Använd aldrig slö, sprucken eller skadad utrustning.

Kontrollera även att knivbulten är hel och att motoraxeln inte är krokig.

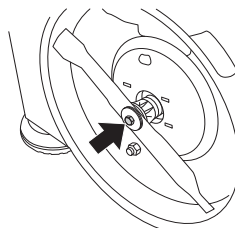

VARNING! Använd aldrig en maskin med defekt säkerhetsutrustning. Maskinens säkerhetsutrustning ska kontrolleras och underhållas som beskrivits i detta avsnitt. Om din maskin inte klarar alla kontrollerna ska serviceverkstad uppsökas för reparation.

SÄKERHETSINSTRUKTIONER

Allmänna säkerhetsinstruktioner

- En gräsklippare är endast konstruerad för klippning av gräsmattor. De enda tillbehör ni får använda motorenheten som drivkälla till är de knivar vi rekommenderar i kapitel Tekniska data.
- Använd aldrig maskinen om du är trött, om du har druckit alkohol eller om du tar mediciner, som kan påverka din syn, ditt omdöme eller din kroppskontroll.
- Tänk på att användaren är ansvarig för olyckor eller faror för andra människor eller deras egendom.



WARNING! Att köra en motor i ett instängt eller dåligt ventilerat utrymme kan orsaka dödsfall genom kvävning eller kolmonoxidförgiftning.

- Vid all användning av maskinen skall personligt skydd användas. Se anvisningar under rubrik Personligt skydd.
- Använd aldrig en maskin som modifierats så att den ej längre överensstämmer med originalutförandet.
- Använd aldrig andra än i denna bruksanvisning rekommenderade tillbehör. Se anvisningar under rubrikerna Skärutrustning och Tekniska data.



WARNING! En felaktig skärutrustning kan öka risken för olyckor.

- Använd aldrig en maskin som är felaktig. Följ underhålls-, kontroll- och serviceinstruktioner i denna bruksanvisning. Vissa underhålls- och serviceåtgärder skall utföras av tränade och kvalificerade specialister. Se anvisningar under rubrik Underhåll.
- **Före varje användning:**
 - 1 Kontrollera att motorbromsen fungerar ordentligt och är oskadd. Se anvisningar under rubrik Kontroll av bromsverkan.
 - 2 Kontrollera att samtliga handtag och reglage är oskadade och fria från olja.
 - 3 Kontrollera att ljuddämparen sitter fast och är oskadad.
 - 4 Kontrollera att gräsklipparens samtliga detaljer är åtdragna och att de inte är skadade eller saknas.
 - 5 Kontrollera att kniven är oskadad och inte har några sprickor. Byt kniven om det behövs.

Start



WARNING! Långvarig inandning av motorns avgaser kan utgöra en hälsorisk.

- Starta aldrig gräsklipparen utan att kniv och samtliga kåpor är korrekt monterade.
- Starta aldrig maskinen inomhus. Var medveten om faran med inandning av motorns avgaser.
- Försäkra dig om att arbetsområdet är tillräckligt upplyst för att skapa en säker arbetsmiljö.

- Iaktta omgivningen och var säker på att det inte finns risk att människor eller djur kan komma i kontakt med skärutrustningen. Användaren är ansvarig för tillbud och risker gentemot människor och egendom.



- Placera gräsklipparen på ett stabilt plant underlag och starta den. Se till att kniven ej kan komma i kontakt med marken eller annat föremål.
 - Vira aldrig startlinan runt handen.
- Se anvisningar under rubrik Start och stopp.

Bränslesäkerhet



WARNING! Bränsle och bränsleångor är mycket brandfarliga. Var försiktig vid hantering av bränsle och motorolja. Tänk på brand-, explosions- och inandningsrisker.

- Tanka aldrig maskinen när motorn är i drift.
- Sörj för god ventilation vid tankning och oljepåfyllning.
- Flytta maskinen minst 3 m från tankningsstället innan du startar.

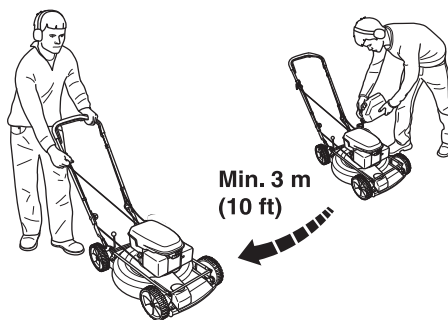

- Starta aldrig maskinen:
 - 1 Om du spillt bränsle eller motorolja på maskinen. Torka av allt spill och låt bensenresterna avdunsta.
 - 2 Om du spillt bränsle eller motorolja på dig själv eller dina kläder. Byt kläder.
 - 3 Om maskinen läcker bränsle. Kontrollera regelbundet efter läckage från tanklock och bränsleledning.

Transport och förvaring

- Vid längre tids förvaring och transport av gräsklippare skall bränsle- och motoroljetankarna tömmas. Hör med närmaste bensinstation var du kan göra dig av med bränsle och motoroljeöverskott.
- Förvara gräsklipparen och bränslet så att eventuellt läckage och ångor inte riskerar att komma i kontakt med gnistor eller öppen låga. Exempelvis elmaskiner, elmotorer, elkontakter/strömbrytare, värmepannor eller liknande.

SÄKERHETSINSTRUKTIONER

- Vid förvaring av bränsle skall för ändamålet speciellt avsedda och godkända behållare användas.

Allmänna arbetsinstruktioner



WARNING! Detta avsnitt behandlar grundläggande säkerhetsregler för arbete med gräsklippare. Given information kan aldrig ersätta den kunskap en yrkesman besitter i form av utbildning och praktisk erfarenhet. När du råkar ut för en situation som gör dig osäker angående fortsatt användning skall du rådfråga en expert. Vänd dig till din återförsäljare, din serviceverkstad eller en erfaren gräsklippareanvändare. Undvik all användning du anser dig otillräckligt kvalificerad för!

Grundläggande säkerhetsregler

- Iaktta omgivningen:
 - För att säkerställa att inte människor, djur eller annat kan påverka din kontroll över maskinen.
 - För att förhindra att de förutnämnda inte riskerar att komma i kontakt med skärutrustningen.
- Innan klippning påbörjas ska grenar, kvistar, stenar etc. avlägsnas från gräsmattan. Undvik att kniven slår mot främmande föremål som stenar rötter eller liknande. Detta kan leda till att kniven blir slö och att motoraxeln blir krokig.
- Lyft aldrig upp gräsklipparen eller bär omkring den när motorn är startad. Om du måste lyfta gräsklipparen, stanna först motorn och ta bort tändkabeln från tändstiftet.

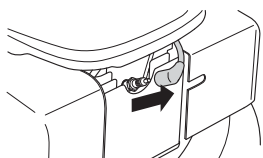

- Undvik användning vid ogynnsamma väderleksförhållanden. Exempelvis tät dimma, kraftigt regn, hård vind, stark kyla, osv. Att arbeta i dåligt väder är tröttsamt och kan skapa farliga omständigheter, exempelvis halt underlag.
- Se till att du kan gå och stå säkert. Titta efter eventuella hinder vid en oväntad förflyttning (rötter, stenar, grenar, gropar, diken, osv.). Iaktta stor försiktighet vid arbete i sluttande terräng.
- Motorn ska stängas av vid förflyttning över terräng som inte ska klippas. Exempelvis grusgång, sten, singel, asfalt etc.

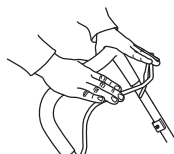

Bromsbygeln får aldrig vara permanent förankrad i handtaget när maskinen är igång.



Följ ovannämnda punkter men använd aldrig en gräsklippare utan möjlighet att kunna påkalla hjälp i händelse av olycka.

Grundläggande klipptechnik



WARNING! Se till att händer och fötter inte kommer åt skärutrustningen när motorn är i gång.

Allmänt

- Gräsklippning av slänter kan vara farliga. Använd inte gräsklipparen i mycket branta slänter.
- Gräsklipparen bör inte användas vid större lutning än 30 grader.
- Vid sluttande terräng bör gångstråken läggas vinkelrätt mot lutningen. Det är mycket lättare att gå på tvären i en lutning än upp och ner.
- Innan klippning påbörjas ska grenar, kvistar, stenar etc. avlägsnas från gräsmattan.
- Lyft aldrig upp gräsklipparen eller bär omkring den när motorn är startad. Om du måste lyfta gräsklipparen, stanna först motorn och ta bort tändkabeln från tändstiftet.
- Undvik att kniven slår mot främmande föremål som stenar rötter eller liknande. Detta kan leda till att kniven blir slö och att motoraxeln blir krokig. En krokig axel ger obalans och kraftiga vibrationer, vilket medför stor risk för att kniven lossnar.
- Om något främmande föremål träffas eller om vibrationer uppstår ska du stanna maskinen. Ta bort tändkabeln från tändstiftet. Kontrollera att maskinen inte är skadad. Reparera eventuella skador.
- Klipp aldrig mer än 1/3 av grässets längd. Detta gäller särskilt under torrperioder. Klipp först med stor klipphöjd. Kontrollera sedan resultatet och sänk till lämplig höjd. Om gräset är extra långt, kör sakta och klipp eventuellt två gånger.

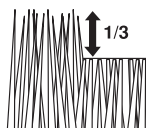

- Spring aldrig med maskinen när den är igång. Man ska alltid gå med gräsklipparen.

Var extra uppmärksam när du drar maskinen mot dig under arbete.

Klipphöjd

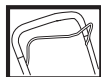

Stäng av motorn innan klipphöjden ändras.

Klipphöjden kan ställas i fem olika lägen, mm

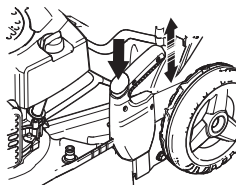

Ställ inte klipphöjden för lågt då det finns risk för att knivarna tar i marken vid ojämnheter.

MONTERING

Montering av styre

När du fäller ihop styret var försiktig så att inte kablar och vajrar skadas.

- Håll spärrknappen på låsanordningen intryckt och fäll upp styret.

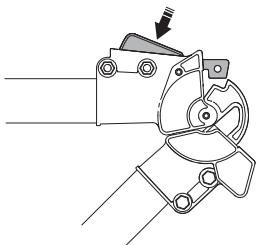

- Justera höjden på handtagets övre del.

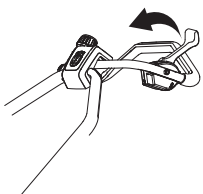

- Skruva fast handtaget med vredet.

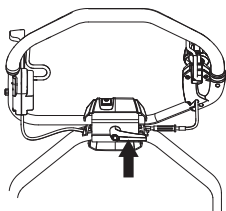

- För att fälla ihop styret håll spärrknappen intryckt och fäll ner styret.

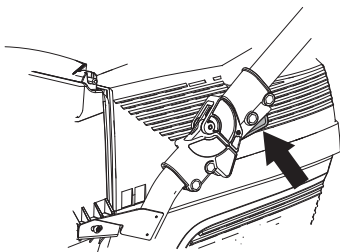

Montering av uppsamlare (ej LB48e)

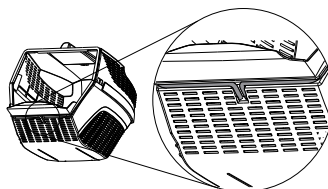
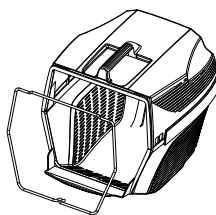
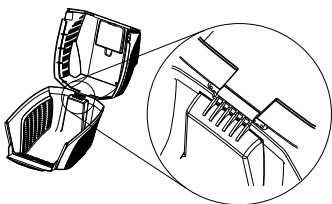
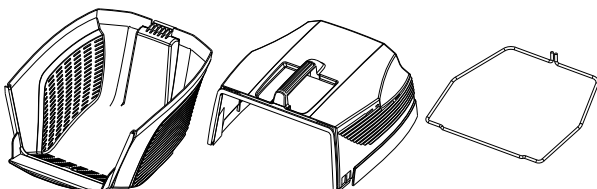

- Lyft bakre skölden och häng upp gräsbehållaren.

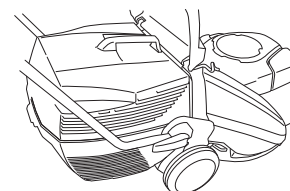
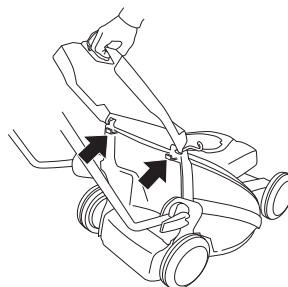

Sidutkast

- LB48e kan användas med sidutkast genom att montera sidutkastet på klippkåpan.
- Lyft upp sidokåpan och placera sidutkastet på axeln.

Mulchingfunktion

LB48e är en gräsklippare med mulchingfunktion.

Maskiner med uppsamlare kan användas med mulchingfunktion på följande sätt.

- Lyft upp bakre skölden och lyft bort behållaren.

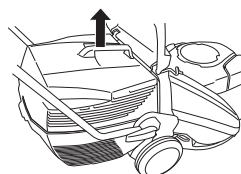

- Sätt dit mulchingpluggen i uppsamlarkanal.

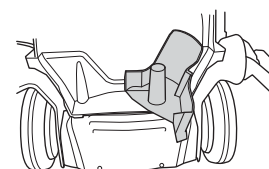
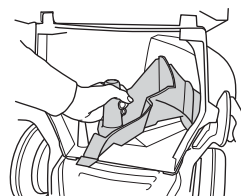

- Stäng skölden och se till att den låses fast med mulchingpluggen.

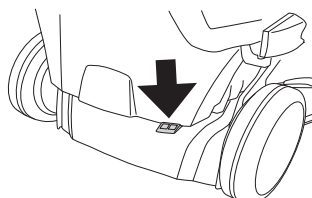

BRÄNSLEHANTERING

Drivmedel



VARNING! Sörj för god luftventilation vid bränslehantering.

Bensin

- Använd blyfri kvalitetsbensin. Blyhaltig bensin kan användas om blyfri bensin inte finns.
- Använd bränsle med minst 77 oktan.
- Om maskinen inte används under en längre tid skall bränsletanken tömmas och rengöras.

Motorolja

Kontrollera oljenivån innan gräsklipparen startas. En för låg oljenivå kan orsaka allvarliga motorskador.

- För bästa resultat och funktion använd HUSQVARNA fyrtaktsolja.
- Om HUSQVARNA fyrtaktsolja ej finns tillgänglig kan annan fyrtaktsolja av hög kvalitet användas. Kontakta din återförsäljare vid val av olja. I allmänhet rekommenderas SAE 30.
- Använd aldrig olja avsedd för tvåtaktsmotorer.

Kontrollera oljenivån innan gräsklipparen startas. En för låg oljenivå kan orsaka allvarliga motorskador.

Oljenivå

Skruva loss oljepåfyllningslocket och kontrollera oljenivån på mätstickan som sitter på locket.

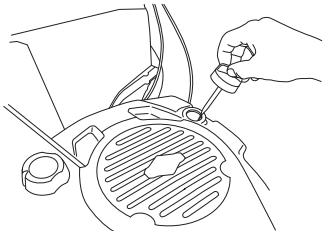

Oljepåfyllningslocket måste vara helt nerskruvat för att ge en korrekt bild av oljenivån.

Är oljenivån låg, fyll på med motorolja upp till den övre nivån på oljestickan.

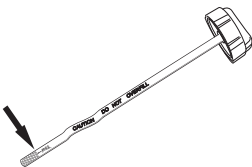

Använd endast rekommenderad motorolja. Se kapitel Tekniska data.

Tankning



VARNING! Följande försiktighetsåtgärder minskar brandrisken:

Rök inte eller placera något varmt föremål i närheten av bränsle.

Tanka aldrig med motorn igång.

Öppna tanklocket sakta vid bränslepåfyllning så att eventuellt övertryck sakta försvinner.

Drag åt tanklocket nogga efter tankning.

Flytta alltid maskinen från tankningsplatsen före start.

Fyll inte på för mycket bensin. Lämna ungefär 35 mm under tanklocket så att bränslet kan expandera.

Torka rent runt tanklocken. Rengör bränsle- och oljetanken regelbundet. Bränslefiltret skall bytas minst en gång per år. Föroreningar i tankarna orsakar driftstörningar.

Flytta alltid maskinen ca 3 m från tankningsplatsen före start.

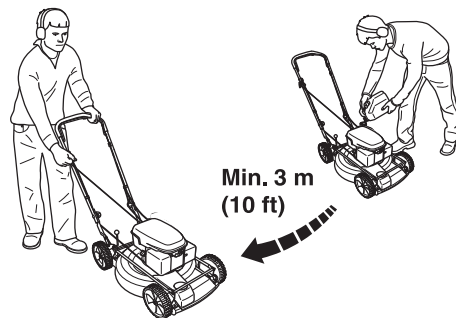

START OCH STOPP

Start och stopp



VARNING! Innan start måste följande observeras:

Starta inte gräsklipparen utan att kniv och samtliga kåpor är monterade. Kniven kan annars lossna och orsaka personskador.

Flytta alltid maskinen från tankningsplatsen före start.

Placera maskinen på ett fast underlag. Se till att skärutrustningen ej kan ta i något föremål.

Se till att inga obehöriga finns inom arbetsområdet.

Start

Se till att tändkabeln sitter ordentligt på tändstiftet.

- Drag motorbromsbygeln helt mot det övre handtaget med vänster hand.

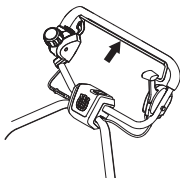

LC48B e och LC53B e

Ställ stoppkontakten i startläge.

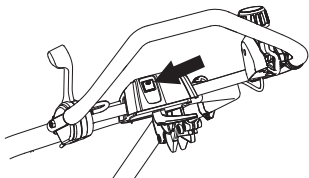

- Grip starthandtaget, drag med höger hand långsamt ut startlinan tills ett motstånd känns (starthakarna griper in) och gör därefter snabba och kraftfulla ryck. **Vira aldrig startlinan runt handen.**



OBS! Drag inte ut startlinan helt och släpp inte heller starthandtaget från helt utdraget läge. Detta kan orsaka skador på maskinen.

LC 53 Ee

LC53Ee är utrustad med elektrisk start som används på följande vis.

- Innan du använder elstarten för första gången måste batteriet laddas. Se anvisningar under rubrik Underhåll.

- Fäll in motorbromsbygeln mot styret.
- Sätt i nyckeln och tryck på nyckeln.

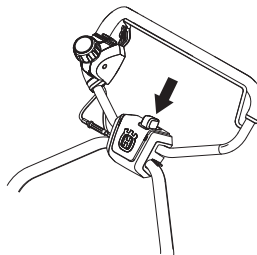

LC48B e och LC53B e

LC48Be och LC53Be har en knivbroms.

För att knivarna ska rotera gör på följande vis:

- Fäll in bromsbygeln mot styret.

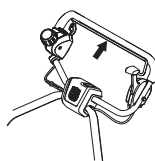

- Skjut fram knivreglaget till sitt ändläge.

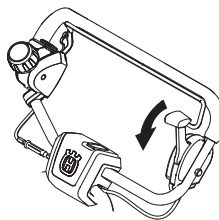

Drivning

Maskinerna är självgående med drivning på bakhjulen.

För att använda drivning på hjulen dra kopplingsspaken mot dig.

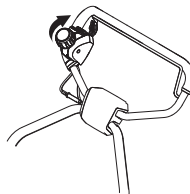

Drivningen har steglös reglering.

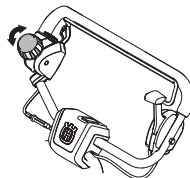

Drivningen går även att koppla ur genom att trycka in knappen på drivningsreglaget.

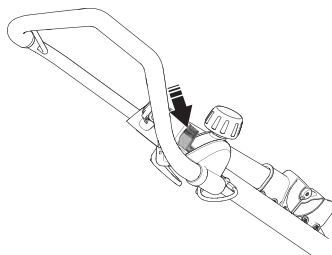

START OCH STOPP

Stopp

LB48 e, LC48 e, LC53 e, LC53E e

- Motorn stannas genom att släppa motorbromsbygeln.

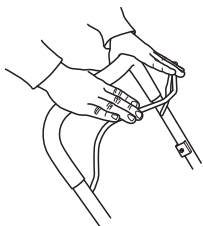

- För maskiner med elektrisk start ska nyckeln tas bort.

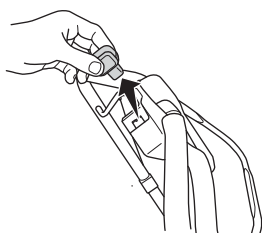

LC48B e och LC53B e

- Kniven slutar rotera genom att släppa bromsbygeln.

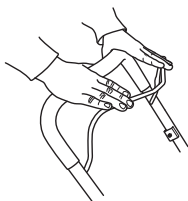

- Motorn stängs av genom att stoppkontakten förs till stoppläge.

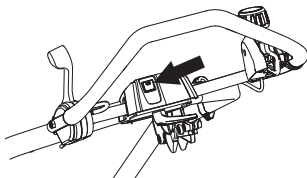

UNDERHÅLL

Underhåll

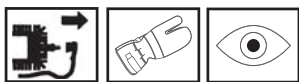

VARNING! Före rengöring, reparation eller inspektion ska du se till att skärutrustningen har stannat. Tag bort tändkabeln från tändstiftet.

Tändkabeln skall alltid lossas från tändstiftet före reparation, rengöring eller underhållsarbete.

Luftfilter

Luftfiltret skall regelbundet rengöras från damm och smuts för att undvika:

- Förgasorstörningar
- Startproblem
- Sämre effekt
- Onödigt slitage på motorns delar.
- Onormalt hög bränsleförbrukning.

Ett länge använt luftfilter kan aldrig bli fullständigt rent. Därför måste filtret med jämna mellanrum ersättas med ett nytt. **Ett skadat luftfilter måste alltid bytas ut.**

Rengöring av luftfilter

Tag bort luftfilterkåpan.

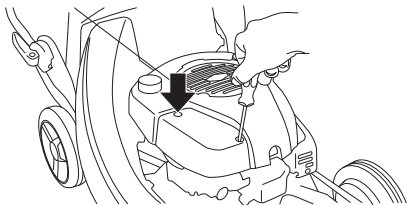

Ta bort luftfiltret och kontrollera att det är helt. Byt till nytt luftfilter om du märker att det är bristfälligt.

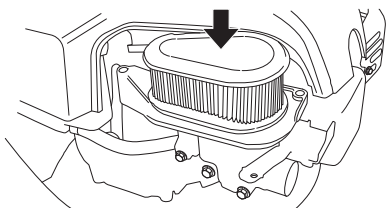

Rengör filtret genom att knacka filtret mot ett plant underlag. Använd aldrig lösningsmedel med petroleum t.ex. fotogen, eller tryckluft för att rengöra filtret.

Se till att luftfiltret sluter helt tätt mot filterhållaren vid montering.

Tändstift



VARNING! Under samt en stund efter användning är ljuddämparen mycket varm. Rör inte ljuddämparen om den är varm!

Om maskinens effekt är låg, om den är svår att starta eller om tomgången är orolig: kontrollera alltid först tändstiftet innan ytterligare åtgärder vidtages. Om tändstiftet är igensatt,

rengör det och kontrollera samtidigt att elektrodgapet är 0,5 mm. Tändstiftet bör bytas efter ungefär en månad i drift eller om nödvändigt tidigare.

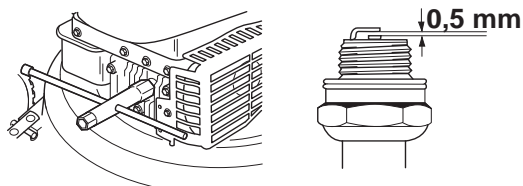

OBS! Använd alltid rekommenderad tändstiftstyp! Felaktigt tändstift kan förstöra kolv/cylinder.

Ljuddämpare

Ljuddämparen är utformad för att dämpa ljudnivån och för att leda avgaserna bort från användaren. Avgaserna är heta och kan innehålla gnistor vilka kan orsaka brand om avgaserna riktas mot ett torrt och brännbart material.

Kontrollera regelbundet att ljuddämparen sitter fast på motorn.

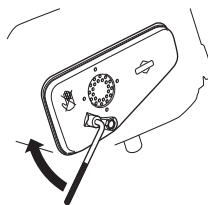

Använd aldrig en maskin som har en defekt ljuddämpare.



Kniv



VARNING! Använd alltid kraftiga handskar vid reparation av skärutrustningen. Knivarna är mycket vassa och skärskador kan mycket lätt uppstå.

Vid påkörning av hinder som förorsakar haveri bör skadade knivar bytas.

Byte eller slipning av knivarna bör utföras av en auktoriserad serviceverkstad.

Byte av olja

Motoroljan skall bytas varje år och var 25:e arbetstimme.

Vid byte av olja gör på följande sätt:

- Töm bränsletanken genom att köra maskinen tills tanken är tom.
- Ta bort tändkabeln från tändstiftet.

UNDERHÅLL

- Skruva bort oljepåfyllningslocket.

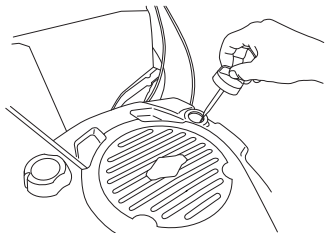

- Använd oljepumpen (tillbehör) till att tömma oljetanken.

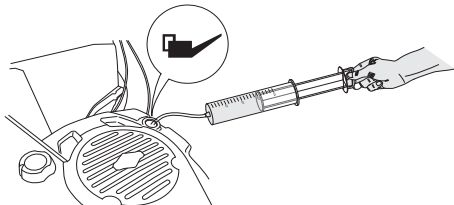

Hör med närmaste bensinstation var du kan göra dig av med motoroljeöverskottet.

- Fyll på med ny motorolja av bra kvalitet. Se kapitel Tekniska data.
- Kontrollera oljenivån med mätstickan på oljepåfyllningslocket.
- Oljepåfyllningslocket måste vara helt nerskruvat för att ge en korrekt bild av oljenivån. Är oljenivån låg, fyll på med motorolja upp till den övre nivån på oljestickan.

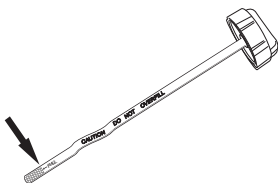

- Skruva på oljepåfyllningslocket.

Ladda batteri LC 53 Ee

Batteriet kan laddas på följande sätt:

- Ta bort uppsamlaren
- Pressa upp låsningen och ta bort batterikåpan.

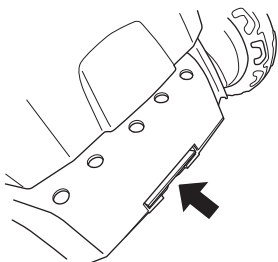

- Lossa batterikabelanslutningarna.

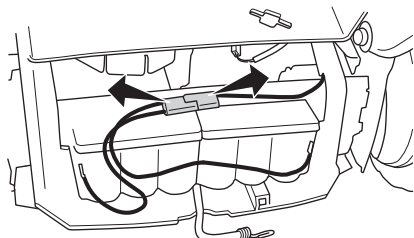

- Anslut batteriladdaren och ladda batteriet max 24 timmar.

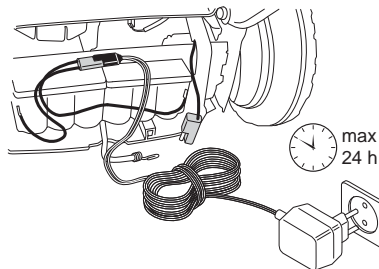

Drivning och växellåda



- Se till att hjul och hjulaxlar är rena och fria från löv, gräs etc. Det är även viktigt att hålla rent runt om växellådan till drivningen.
 - På maskiner med uppsamlare måste först uppsamlarsystemet skruvas bort.
- Lyft upp bakre skölden och lyft bort behållaren.

Tag loss kåpan.

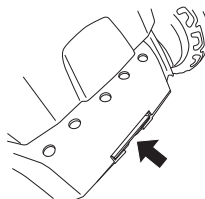

- Rengör växellådan med en borste. Kontrollera även att drivremmen och remhjulet är fria från defekter som till exempel sprickor.

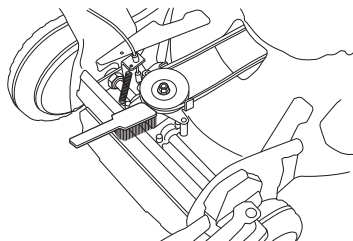

Rengöring klippkåpa

- Anslut en vattenslang till klippkåpans anslutning.

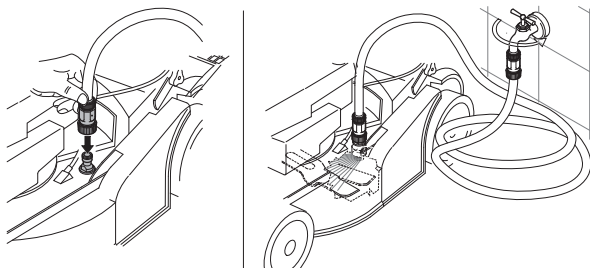

- Starta maskinen och låt kniven rotera en stund. Vattnet kastas då ut och rengör klippkåpan.

UNDERHÅLL

Justering av kopplingsvajer

Kopplingsvajern justeras genom att skruva på justerskruven.

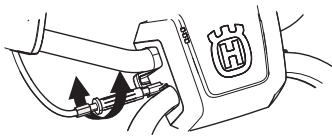

Nedan följer några allmänna skötselinstruktioner.

Daglig tillsyn

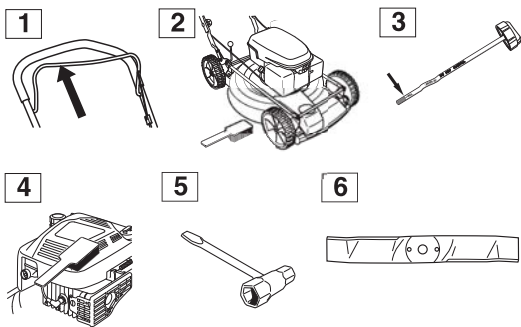

- 1 Kontrollera att motorbromsbygeln fungerar säkerhetsmässigt.
- 2 Borsta rent gräsklipparen från löv, gräs och dylikt.
- 3 Kontrollera oljenivån.
- 4 Rengör startapparatens luftintag. Kontrollera startapparaten och startlinan.
- 5 Kontrollera att skruvar och muttrar är åtdragna.
- 6 Kontrollera skärutrustningen. Använd aldrig slöa, spruckna eller skadade knivar.

Veckotillsyn

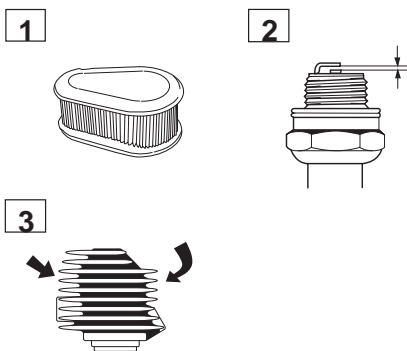

- 1 Rengör luftfiltret. Byt om det behövs.
- 2 Rengör tändstiftet. Kontrollera att elektrodavståndet är 0,51 mm.
- 3 Rengör kylflänsarna på cylindern.

Månadstillsyn

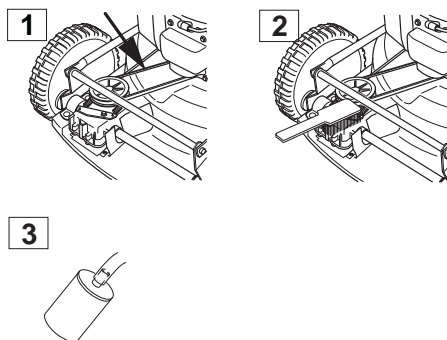

- 1 Kontrollera att drivremmen är hel och utan synbara defekter.
- 2 Rengör växellådan.
- 3 Kontrollera bränslefiltret och bränsleslangen. Byt om det behövs.

TEKNISKA DATA

Tekniska data

	LC 48 e	LC 48 Be	LB 48 e
Motor			
Motortillverkare	Briggs & Stratton	Briggs & Stratton	Briggs & Stratton
Cylindervolym, cm ³	161	161	161
Varvtal, rpm	2900	2900	2900
Nominell motoreffekt, kW (se anm. 1)	2,7	2,7	2,7
Tändsystem			
Tändstift	Champion QC12YC	Champion QC12YC	Champion QC12YC
Elektroddgap, mm	0,5	0,5	0,5
Bränsle-/smörjsystem			
Volym bensintank, liter	1,6	1,6	1,6
Volym oljetank, liter	0,6	0,6	0,6
Motorolja	SAE 30	SAE 30	SAE 30
Vikt			
Gräsklippare med tomma tankar, kg	42	44	38
Bulleremissioner			
(se anm. 2)			
Ljudeffektnivå, uppmätt dB(A)	95	93	90
Ljudeffektnivå, garanterad L _{WA} dB(A)	96	95	92
Ljudnivå			
(se anm. 3)			
Ljudtrycksnivå vid användarens öra, dB(A)	82	80	76
Vibrationsnivåer			
(se anm. 4)			
Handtag	5,5	5,5	5,5
Klippning			
Klippsystem	3 in 1	3 in 1	2 in 1
Klipphöjd, mm	25-70	25-70	25-70
Klippbredd, cm	48	48	48
Kniv	Fast	Fast	Fast
Drivning			
Hastighet, km/h	5,4	5,4	5,4
Start			
Elstart	-	-	-

Anm. 1: Motorns angivna märkeffekt är medelvärde för nettoeffekten (vid det specificerade varvtalet) hos en typisk produktionsmotor för den motormodell som mätts enligt SAE-standard J1349/ISO1585. Massproducerade motorer kan avvika från detta värde. Den faktiska effekten hos den motor som är installerad i slutprodukten kommer att bero på driftshastigheten, omgivningens egenskaper och andra faktorer.

Anm. 2: Emission av buller till omgivningen uppmätt som ljudeffekt (L_{WA}) enligt EG-direktiv 2000/14/EG.

Anm. 3: Redovisade data för ljudtrycksnivå har ett typiskt spridningsmått (standardavvikelse) på 1,2 dB(A).

Anm. 4: Redovisade data för vibrationsnivå har ett typiskt spridningsmått (standardavvikelse) på 0,2 m/s².

TEKNISKA DATA

	LC 53 e	LC 53 Be	LC 53 Ee
Motor			
Motortillverkare	Briggs & Stratton	Briggs & Stratton	Briggs & Stratton
Cylindervolym, cm ³	161	161	161
Varvtal, rpm	2900	2900	2900
Nominell motoreffekt, kW (se anm. 1)	2,7	2,7	2,7
Tändsystem			
Tändstift	Champion QC12YC	Champion QC12YC	Champion QC12YC
Elektroddgap, mm	0,5	0,5	0,5
Bränsle-/smörjsystem			
Volym bensintank, liter	1,6	1,6	1,6
Volym oljetank, liter	0,6	0,6	0,6
Motorolja	SAE 30	SAE 30	SAE 30
Vikt			
Gräsklippare med tomma tankar, kg	40	45	46
Bulleremissioner			
(se anm. 2)			
Ljudeffektnivå, uppmätt dB(A)	98	97	98
Ljudeffektnivå, garanterad L _{WA} dB(A)	98	98	98
Ljudnivå			
(se anm. 3)			
Ljudtrycksnivå vid användarens öra, dB(A)	83	82	83
Vibrationsnivåer			
(se anm. 4)			
Handtag, m/s ²	7,2	4,9	7,2
Klippning			
Klippsystem	3 in 1	3 in 1	3 in 1
Klipphöjd, mm	25-70	25-70	25-70
Klippbredd, cm	53	53	53
Kniv	Fast	Fast	Fast
Drivning			
Hastighet, km/h	5,4	5,4	5,4
Start			
Elstart	-	-	Ja

Anm. 1: Motorns angivna märkeffekt är medelvärde för nettoeffekten (vid det specificerade varvtalet) hos en typisk produktionsmotor för den motormodell som mätts enligt SAE-standard J1349/ISO1585. Massproducerade motorer kan avvika från detta värde. Den faktiska effekten hos den motor som är installerad i slutprodukten kommer att bero på driftshastigheten, omgivningens egenskaper och andra faktorer.

Anm. 2: Emission av buller till omgivningen uppmätt som ljudeffekt (L_{WA}) enligt EG-direktiv 2000/14/EG.

Anm. 3: Redovisade data för ljudtrycksnivå har ett typiskt spridningsmått (standardavvikelse) på 1,2 dB(A).

Anm. 4: Redovisade data för vibrationsnivå har ett typiskt spridningsmått (standardavvikelse) på 0,2 m/s².

TEKNISKA DATA

EG-försäkran om överensstämmelse

(Gäller endast Europa)

Husqvarna AB, SE-561 82 Huskvarna, Sverige, tel: +46-36-146500, försäkrar härmed att motorgräsklipparna **Husqvarna LB 48 e, LC 48 e, LC 48 Be, LC 53 e, LC 53 Be och LC 53 Ee** från och med serienummer 10xxxxxxx och framåt motsvarar föreskrifterna i RÅDETS DIREKTIV:

- av den 17 maj 2006 "angående maskiner" **2006/42/EG**
- av den 15 december 2004 "angående elektromagnetisk kompatibilitet" **2004/108/EG**.
- av den 8 maj 2000 "angående emission av buller till omgivningen" **2000/14/EG**.

För information angående bulleremissionerna, se kapitel Tekniska data.

0404, SMP Svensk Maskinprovning AB, Fyrisborgsgatan 3, SE-754 50 Uppsala, Sverige, har utfärdat rapporter om bedömning av överensstämmelse enligt bilaga VI till RÅDETS DIREKTIV av den 8 maj 2000 angående emissioner av buller till omgivningen 2000/14/EG.

Certifikaten har nummer:

01/901/083 - Husqvarna LC 53 e, LC 53 Ee

01/901/085 - Husqvarna LC53B e

01/901/087 - Husqvarna LB48 e

01/901/086 - Husqvarna LC48B e

01/901/088 - Husqvarna LC48 e

Huskvarna, 29 december 2009



Bengt Ahlund, Utvecklingschef (Bemyndigad representant för Husqvarna AB samt ansvarig för tekniskt underlag.)

SYMBOLFORKLARING

Symbolforklaring

ADVARSEL! Maskinen kan ved forkert eller skødesløs brug være et farligt redskab, som kan medføre alvorlige skader eller dødsfald for brugeren eller andre.



Læs brugsanvisningen omhyggeligt igennem og forstå indholdet, inden du bruger maskinen.



Brug aldrig maskinen, hvis der er personer, især børn, eller husdyr i nærheden.

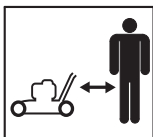

Pas på udslyngede genstande og rikochettering.



Pas på den roterende kniv. Pas på hænder og fødder.



Dette produkt er i overensstemmelse med gældende CE-direktiv.



Advarsel: Roterende dele. Hold hænder og fødder på sikker afstand.



Brug aldrig maskinen indendørs eller i lokaler uden ventilation. Udstødningsgasserne indeholder kulilte, som er en lugtfri, giftig og livsfarlig gas.



Eksplodingsfare



Tank aldrig med motoren i gang.



Meget varm overflade.



Støjmissioner til omgivelserne i henhold til EF-direktiv. Maskinens emission fremgår af kapitlet Tekniske data og af en mærkat.



Andre symboler/etiketter på maskinen gælder specifikke krav for certificering på visse markeder.

Brug altid beskyttelseshandsker.

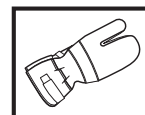

Regelmæssig rengøring kræves.

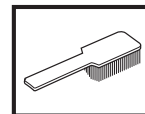

Visuel kontrol.



Tændkablet skal altid tages af tændrøret før reparation, rengøring eller vedligeholdelsesarbejde.



Kontrol og/eller vedligeholdelse skal udføres med slukket motor; slip motorbremsebøjlen.



Typeskilt

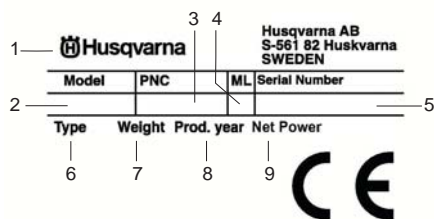

- 1 Producent
- 2 Model
- 3 Produktnummer
- 4 Revisionnummer
- 5 Serienummer
- 6 Type
- 7 Vægt
- 8 Produktionsår
- 9 Effekt

SYMBOLFORKLARING

Forberedelser, inden en ny plæneklipper tages i brug

- Læs brugsanvisningen omhyggeligt igennem.
- Kontrollér skæreudstyrets montering og justering. Se instruktionerne i afsnittet Montering.
- Tank brændstof, og fyld olie på motoren. Se instruktionerne i afsnittet Brændstofhåndtering.



ADVARSEL! Maskinens oprindelige udformning må under ingen omstændigheder ændres uden producentens samtykke. Brug altid originaltilbehør. Ikke-autoriserede ændringer og/eller ikke-godkendt tilbehør kan medføre alvorlige skader eller døden for brugeren eller andre.



ADVARSEL! En plæneklipper kan, hvis den bruges forkert eller skødesløst, være et farligt redskab, som kan medføre alvorlige – endog livsfarlige – personskader. Det er meget vigtigt, at du læser og forstår indholdet i denne brugsanvisning.



ADVARSEL! Langvarig indånding af motorens udstødningsgas kan være sundhedsskadelig.

Husqvarna AB forsøger hele tiden at videreudvikle sine produkter og forbeholder sig derfor ret til ændringer af bl.a. form og udseende uden forudgående varsel.

INDHOLD

Indhold

SYMBOLFORKLARING

Symbolforklaring 19

Forberedelser, inden en ny plæneklipper tages i brug . 20

INDHOLD

Indhold 21

HVAD ER HVAD?

Hvad er hvad på plæneklipperen? 22

SIKKERHEDSINSTRUKTIONER

Personlig beskyttelse 23

Maskinens sikkerhedsudstyr 23

Generelle sikkerhedsinstruktioner 24

Generelle arbejdsinstruktioner 25

MONTERING

Montering af styr 27

BRÆNDSTOFHÅNDBOG

Drivmiddel 28

START OG STOP

Start og stop 29

VEDLIGEHOLDELSE

Vedligeholdelse 31

TEKNISKE DATA

Tekniske data 34

EF-overensstemmelseserklæring 36

HVAD ER HVAD?

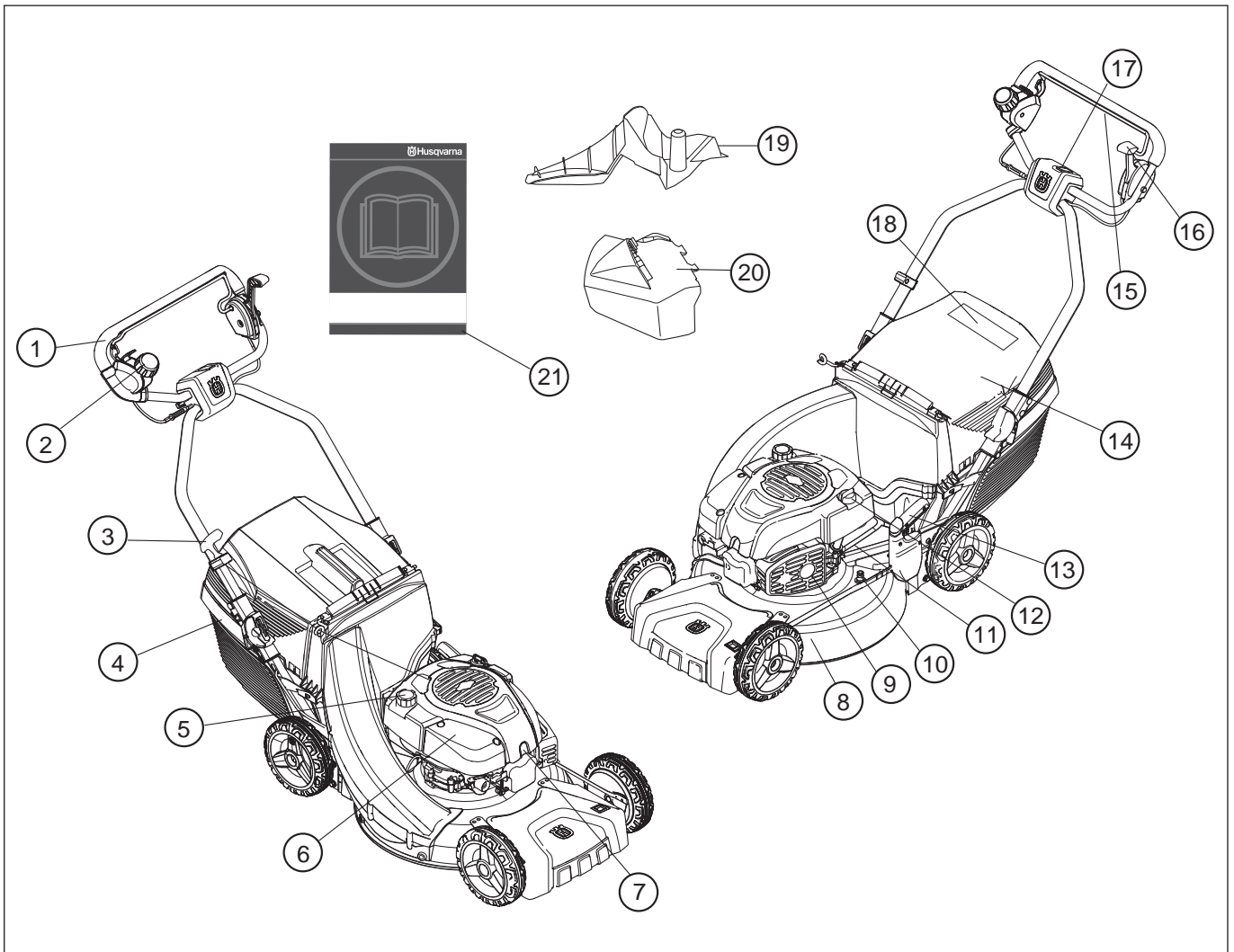

Hvad er hvad på plæneklipperen?

- | | |
|---------------------------|----------------------------------|
| 1 Håndtag / styr | 12 Oletank |
| 2 Drev | 13 Klippehøjdeindstilling |
| 3 Starthåndtag | 14 Bagskjold (ikke LB48e) |
| 4 Græssamler (ikke LB48e) | 15 Motorbremsebøjle |
| 5 Brændstoftank | 16 Knivbremse LC48B e og LC53B e |
| 6 Luftfilter | 17 Elstart LC 53 Ee |
| 7 Tændrør | 18 Symboler |
| 8 Klippeskjold | 19 Spredningsprop (ikke LB48e) |
| 9 Lyddæmper | 20 Sideudkast LB 48 e |
| 10 Vandtilslutning | 21 Brugsanvisning |
| 11 Afskærmning | |

SIKKERHEDSINSTRUKTIONER

Personlig beskyttelse



ADVARSEL! Ved enhver anvendelse af maskinen skal der bruges personligt beskyttelsesudstyr.

- Handsker skal anvendes, når det behøves, f.eks. ved montering, inspektion eller rengøring af skæreudstyret.
- Brug altid kraftige lange bukser. Brug ikke shorts eller sandaler, og gå ikke barfodet.
- Brug skridsikre og stabile støvler eller sko.

Beklædningen bør i øvrigt være tætsiddende, dog uden at hæmme din bevægelsesfrihed.

Maskinens sikkerhedsudstyr

I dette afsnit forklares mere om maskinens sikkerhedsdetaljer, hvilken funktion de har, samt hvordan kontrol og vedligeholdelse skal udføres for at sikre, at de fungerer. Se kapitel Hvad er hvad? for at se, hvor disse detaljer er placeret på maskinen.



ADVARSEL! Brug aldrig en maskine med defekte sikkerhedsdetaljer. Følg de instruktioner for kontrol, vedligeholdelse og service, der er nævnt i dette afsnit.

Klipeskjold og afskærmning

Afskærmningen er konstrueret til at mindske risikoen for klemmeskader og til at opfange en sprunget drivrem. Kontrollér, at afskærmningen er hel, og at den er ordentligt fastspændt.

Klipeskjoldet er konstrueret til at reducere vibrationerne og til at mindske risikoen for skæreskader. Kontrollér, at klipeskjoldet er helt og uden synlige defekter, f.eks. materialerevner.

Motorbremsebøjle

Motorbremsen er konstrueret til at standse motoren. Når grebet om motorbremsebøjlen slippes, skal motoren standse.

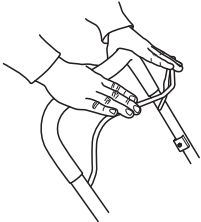

- Kontrollér, at motorbremsen fungerer ordentligt og er intakt.

Anbring plæneklipperen på et stabilt og plant underlag, og start den. Sørg for, at kniven ikke kan komme i kontakt med jorden eller eventuelle genstande.

Giv fuld gas, og slip derefter bremsebøjlen. Motorbremsen skal altid være justeret, så motoren standser inden for 3 sekunder. Hvis dette ikke sker, skal maskinen indleveres til et autoriseret serviceværksted med henblik på justering.

Lyddæmper

Lyddæmperen er konstrueret med henblik på at give et så lavt lydniveau som muligt samt lede motorens udstødningsgasser væk fra brugeren.

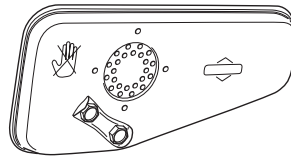

ADVARSEL! Motorens udstødningsgasser er varme og kan indeholde gnister, som kan forårsage brand. Start derfor aldrig maskinen indendørs eller i nærheden af brandfarligt materiale!

I områder med varmt og tørt klima kan risikoen for antændelse af brandbart materiale være overhængende. Disse områder kan være reguleret ved lov med krav om, at lyddæmperen skal være forsynet med godkendt gnistfangernet.

For lyddæmpere er det meget vigtigt, at instruktionerne for kontrol, vedligeholdelse og service overholdes.



ADVARSEL! Lyddæmperen er meget varm både under og et stykke tid efter brugen. Rør ikke lyddæmperen, hvis den er varm!

- Brug aldrig en maskine med en defekt lyddæmper.
- Kontrollér, at lyddæmperen sidder godt fast og er intakt.

Skæreudstyr

Undgå, at kniven slår imod fremmedlegemer som sten, rødder eller lignende. Dette kan medføre, at kniven bliver sløv, og at motorakslen bliver bøjet. Sørg for, at kniven altid er velslebet og korrekt afbalanceret. Se også anvisningerne under overskriften Vedligeholdelse.

Kontrollér skæreudstyret. Anvend aldrig sløvt, revnet eller beskadiget udstyr.

Kontrollér også, at knivbolten er hel, og at motorakslen ikke er bøjet.

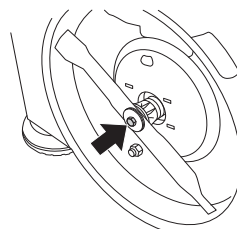

ADVARSEL! Brug aldrig en maskine med defekt sikkerhedsudstyr. Maskinens sikkerhedsudstyr skal kontrolleres og vedligeholdes som beskrevet i dette afsnit. Klarer maskinen ikke alle kontrollerne, skal du kontakte et serviceværksted for at få den repareret.

SIKKERHEDSINSTRUKTIONER

Generelle sikkerhedsinstruktioner

- En plæneklipper er udelukkende konstrueret til græsslåning. Det eneste tilbehør, du må anvende motorenheden som drivkilde til, er de knive, vi anbefaler i kapitlet Tekniske data.
- Brug aldrig maskinen, hvis du er træt, hvis du har drukket alkohol, eller hvis du tager medicin, som kan påvirke dit syn, dit overblik eller din kropskontrol.
- Vær opmærksom på, at føreren er ansvarlig for uheld eller risici, som andre personer eller disses ejendom udsættes for.



ADVARSEL! At køre en motor i et lukket eller dårligt udluftet rum kan medføre døden som følge af kvælning eller kulilteforgiftning.

- Ved enhver anvendelse af maskinen skal der bruges personligt beskyttelsesudstyr. Se instruktionerne i afsnittet Personlige værnemidler.
- Brug aldrig en maskine, der er blevet ændret, så den ikke længere svarer til originalmodellen.
- Brug aldrig andet tilbehør end det, som er anbefalet i denne brugsanvisning. Se instruktionerne i afsnittene Skæreudstyr og Tekniske data.



ADVARSEL! Et forkert skæreudstyr kan øge risikoen for ulykker.

- Brug aldrig en maskine, som er behæftet med fejl. Følg vedligeholdelses-, kontrol- og serviceinstruktionerne i denne brugsanvisning. Visse vedligeholdelses- og serviceforanstaltninger må kun udføres af erfarne og kvalificerede specialister. Se instruktionerne i afsnittet Vedligeholdelse.
- **Før hver anvendelse:**
 - 1 Kontrollér, at motorbremsen fungerer ordentligt og er intakt. Se instruktionerne under overskriften Kontrol af bremsevirkning.
 - 2 Kontrollér, at samtlige håndtag og betjeningsgreb er intakte og fri for olie.
 - 3 Kontrollér, at lydæmperen sidder godt fast og er intakt.
 - 4 Kontrollér, at alle plæneklipperens komponenter er fastspændte, og at de ikke er beskadigede eller mangler.
 - 5 Kontrollér, at kniven er intakt og fri for revner. Udskift kniven om nødvendigt.

Start



ADVARSEL! Langvarig indånding af motorens udstødningsgas kan være sundhedsskadelig.

- Start aldrig plæneklipperen, medmindre kniv og alle afskærmninger er monteret korrekt.
- Start aldrig maskinen indendørs. Vær bevidst om faren ved indånding af motorens udstødningsgasser.

- Sørg for at arbejdsområdet er tilstrækkeligt oplyst for at skabe et sikkert arbejdsmiljø.
- Hold øje med omgivelserne, og kontrollér, at der ikke er nogen risiko for, at mennesker eller dyr kan komme i kontakt med skæreudstyret. Brugeren er ansvarlig for farer og risici over for mennesker og ejendom.



- Anbring plæneklipperen på et stabilt og plant underlag, og start den. Sørg for, at kniven ikke kan komme i kontakt med jorden eller eventuelle genstande.
- Vikl aldrig startsnoren rundt om hånden.

Se anvisningerne under overskriften Start og stop.

Brændstofsikkerhed



ADVARSEL! Brændstof og brændstofdampe er meget brandfarlige. Vær forsigtig ved håndtering af brændstof og motorolie. Tænk på faren for brand og eksplosion samt risikoen ved indånding.

- Fyld aldrig brændstof på maskinen, når motoren kører.
- Sørg for god ventilation ved tankning og oliepåfyldning.
- Flyt maskinen mindst 3 m væk fra tankningsstedet, inden du starter.

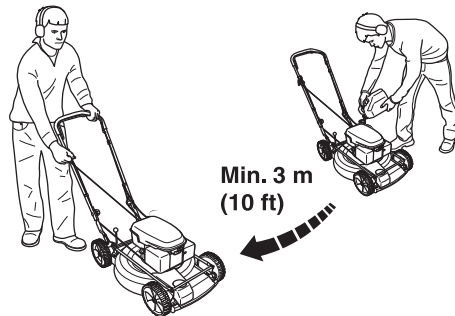

- Start aldrig maskinen:
 - 1 Hvis du har spildt brændstof eller motorolie på maskinen. Aftør al spildt væske, og lad benzinresterne fordampe.
 - 2 Hvis du har spildt brændstof eller motorolie på dig selv eller dit tøj, skal du skifte tøj.
 - 3 Hvis maskinen lækker brændstof. Kontrollere regelmæssigt for lækage fra tankdæksel og brændstofslanger.

SIKKERHEDSINSTRUKTIONER

Transport og opbevaring

- Ved længere tids opbevaring og transport af plæneklipperen skal brændstof- og motorolietankene tømmes. Forhør dig på den nærmeste benzintank om, hvor du kan komme af med det overskydende brændstof eller motorolie.
- Opbevar plæneklipperen og brændstoffet, så en evt. lækage og evt. dampe ikke kan komme i kontakt med gnister eller åben ild, f.eks. fra elmaskiner, elmotorer, elkontakter/afbrydere, varmeapparater eller lignende.
- Ved opbevaring af brændstof skal særligt egnede og godkendte beholdere bruges.

Generelle arbejdsinstruktioner



ADVARSEL! Dette afsnit behandler de grundlæggende sikkerhedsregler for arbejde med en plæneklipper. Informationen kan aldrig erstatte den kundskab, en faguddannet bruger har i form af uddannelse og praktisk erfaring. Når du kommer ud for en situation, som du er usikker på, skal du spørge en ekspert til råds. Henvend dig til en forhandler, til dit serviceværksted eller til en, der har erfaring med plæneklippere. Undgå at udføre opgaver, som du ikke føler dig tilstrækkeligt kvalificeret til!

Grundlæggende sikkerhedsregler

- Hold øje med omgivelserne:
 - For at du kan være sikker på, at hverken mennesker, dyr eller andet kan påvirke din kontrol over maskinen.
 - For at sikre at førnævnte ikke risikerer at komme i berøring med skæreudstyret.
- Inden du begynder at slå græs, skal grene, kviste, sten osv. fjernes fra græsplænen. Undgå, at kniven slår imod fremmedlegemer som sten, rødder eller lignende. Dette kan medføre, at kniven bliver sløv, og at motorakslen bliver bøjet.
- Løft eller bær aldrig rundt med plæneklipperen, når motoren er startet. Hvis du bliver nødt til at løfte plæneklipperen, skal du først standse motoren og fjerne tændkablet fra tændrøret.

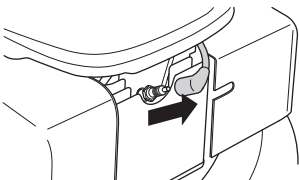

- Undgå anvendelse i dårligt vejr. F.eks. i tæt tåge, kraftig regn, hård vind og kraftig kulde osv. At arbejde i dårligt vejr er trættende og kan skabe farlige situationer, f.eks. ved glat underlag.
- Sørg for, at du kan gå og stå sikkert. Kig efter eventuelle forhindringer ved en uventet retræte (rødder, sten, grene, huller, grøfter osv.). Vær meget forsigtig ved arbejde i skrånende terræn.

- Motoren skal blokeres ved transport over et område, der ikke skal klippes; f.eks. havegang, sten, grus, asfalt o.l.

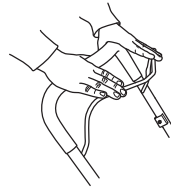

Bremsebøjlen må aldrig være permanent fastgjort til håndtaget, når maskinen er i gang.



Følg ovennævnte punkter, men brug aldrig en plæneklipper, hvis det ikke er muligt at tilkalde hjælp i tilfælde af en ulykke.

Grundlæggende klippeteknik



ADVARSEL! Sørg for, at hænder og fødder ikke kommer i nærheden af skæreudstyret, når motoren er i gang.

Generelt

- Græsslåning på skråninger kan være farligt. Anvend ikke plæneklipperen på meget stejle skråninger.
- Plæneklipperen bør ikke anvendes på hældninger over 30 grader.
- Ved skrånende terræn bør gåstrækningen lægges vinkelret på skråningen. Det er meget lettere at gå på tværs af en skråning end op og ned.
- Inden du begynder at slå græs, skal grene, kviste, sten osv. fjernes fra græsplænen.
- Løft eller bær aldrig rundt med plæneklipperen, når motoren er startet. Hvis du bliver nødt til at løfte plæneklipperen, skal du først standse motoren og fjerne tændkablet fra tændrøret.
- Undgå, at kniven slår imod fremmedlegemer som sten, rødder eller lignende. Dette kan medføre, at kniven bliver sløv, og at motorakslen bliver bøjet. En bøjet aksel giver ubalance og kraftige vibrationer, hvilket medfører en stor risiko for, at kniven løsner sig.
- Hvis et fremmedlegeme rammes, eller der opstår vibrationer, skal du standse maskinen. Fjern tændrørskablet fra tændrøret. Kontrollér, at maskinen ikke er beskadiget. Reparer eventuelle skader.
- Klip aldrig mere end 1/3 af græssets længde. Dette gælder især i tørre perioder. Klip først med stor klippehøjde. Kontrollér derefter resultatet, og gå ned til den passende højde. Hvis græsset er meget højt, skal du køre langsomt og eventuelt slå plænen to gange.

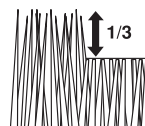

SIKKERHEDSINSTRUKTIONER

- Løb aldrig med maskinen, når den er i gang. Man skal altid gå med plæneklipperen.

Vær særlig opmærksom, når du trækker maskinen mod dig under arbejdet.

Klippehøjde



Afbryd motoren, inden klippehøjden ændres.

Klippehøjden kan justeres til fem forskellige positioner, mm

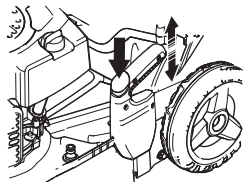

Indstil ikke klippehøjden for lavt, da der så er risiko for, at knivene går i jorden ved ujævnheder.

MONTERING

Montering af styr

Pas på ikke at beskadige wirer og kabler, når du folder styret sammen.

- Hold låseknappen på låseenheden inde, og fold håndtaget op.

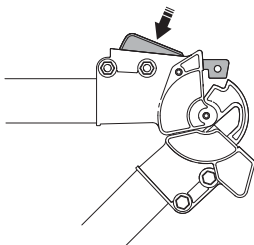

- Juster højden på styrets øverste del.

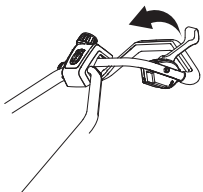

- Skru håndtaget fast med grebet.

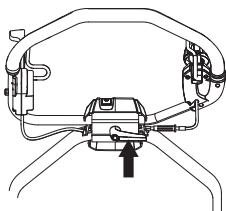

- Klap håndtaget sammen ved at holde låseknappen inde og folde håndtaget ned.

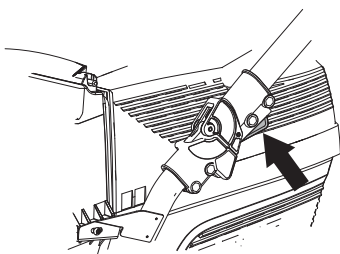

Montering af opsamler (ikke LB48e)

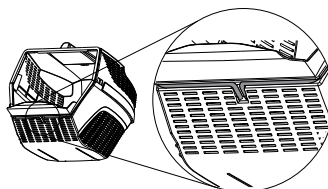
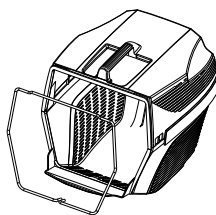
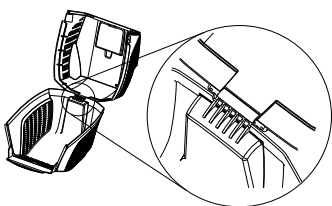
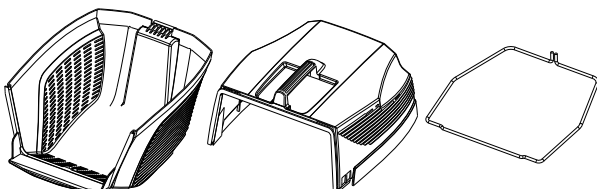

- Løft det bageste skjold og hæng græsbeholderen op.

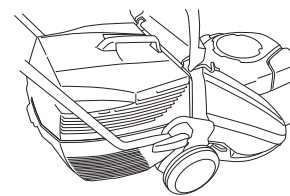
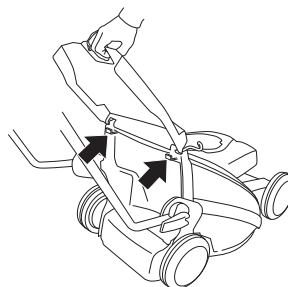

Sideudkast

- LB48e kan anvendes med sideudkast ved at montere sideudkastet på klippekappen.
- Løft sidekappen op og anbring sideudkastet på akslen.

Spredningsfunktion

LB48e er en græsslåmaskine med spredningsfunktion.

Maskiner med opsamler kan benyttes med findelingsfunktion (bioclip) på følgende måde.

- Løft det bageste skjold og løft beholderen ud.

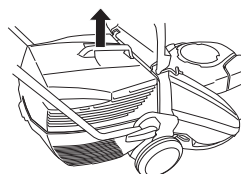

- Sæt spredningsproppen i opsamlingskanalen.

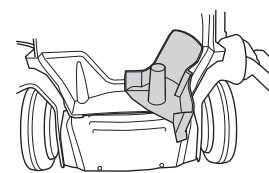
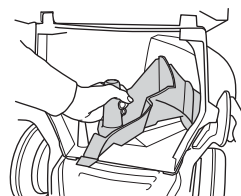

- Luk skjoldet og sørg for, at det låses fast med spredningsproppen.

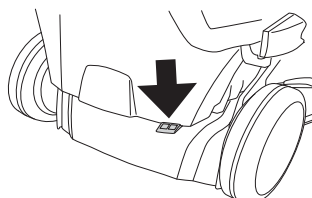

BRÆNDSTOFHÅNDTERING

Drivmiddel



ADVARSEL! Sørg for god luftventilation ved al brændstofhåndtering.

Benzin

- Brug blyfri kvalitetsbenzin. Du kan bruge blyholdig benzin, hvis du ikke kan skaffe blyfri benzin.
- Brug benzin med et oktantal på mindst 77.
- Hvis maskinen ikke bruges i længere tid, skal brændstoftanken tømmes og rengøres.

Motorolie

Kontrollér olieniveauet, før plæneklipperen startes. Et for lavt olieniveau kan forårsage alvorlige motorskader.

- Anvend HUSQVARNA firetaktsolie for at opnå det bedste resultat og den bedste funktion.
- Hvis HUSQVARNA firetaktsolie ikke er tilgængelig, kan du anvende en anden firetaktsolie af høj kvalitet. Kontakt din forhandler ved valg af olie. Generelt anbefales SAE 30.
- Brug aldrig olie, der er beregnet til totaktsmotorer.

Kontrollér olieniveauet, før plæneklipperen startes. Et for lavt olieniveau kan forårsage alvorlige motorskader.

Olieniveau

Skrue oliepåfyldningslåget af, og kontrollér olieniveauet på målepinden, der sidder på låget.

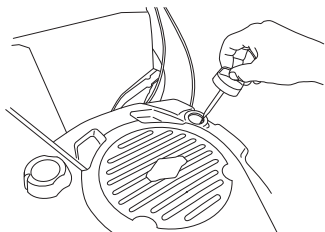

Oliepåfyldningslåget skal være skruet helt til for at give et korrekt indtryk af olieniveauet.

Hvis olieniveauet er lavt, skal du efterfylde med motorolie op til det øverste niveau på oliepinde.

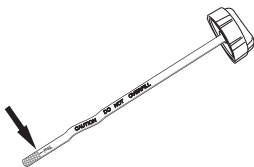

Anvend kun en anbefalet motorolie. Se kapitlet Tekniske data.

Tankning



ADVARSEL! Følgende sikkerhedsforskrifter mindsker risikoen for brand:

Ryg ikke, og anbring aldrig varme genstande i nærheden af brændstoffet.

Tank aldrig med motoren i gang.

Åbn tankdækslet langsomt ved brændstofpåfyldning, så et eventuelt overtryk langsomt forsvinder.

Spænd tankdækslet omhyggeligt efter tankning.

Flyt altid maskinen væk fra tankningsstedet inden start.

Påfyld ikke for meget benzin. Lad der være ca. 35 mm op til tanklåget, så benzinen kan udvide sig.

Tør rent rundt om tankdækslet. Rengør benzin- og olietanken jævnligt. Brændstoffiltret skal udskiftes mindst én gang om året. Urenheder i tankene forårsager driftsforstyrrelser.

Flyt altid maskinen ca. 3 meter fra tankningsstedet inden start.

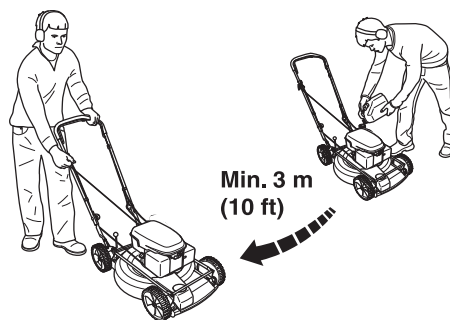

START OG STOP

Start og stop



ADVARSEL! Inden start skal du være opmærksom på følgende:

Start aldrig plæneklipperen, medmindre kniv og alle afskærmninger er monteret. Kniven kan i modsat fald løsne sig og forårsage personskader.

Flyt altid maskinen væk fra tankningsstedet inden start.

Placer maskinen på et fast underlag. Sørg for, at skæreudstyret ikke kan gribe fat i genstande.

Sørg for, at ingen uvedkommende opholder sig inden for arbejdsområdet.

Start

Sørg for, at tændkablet sidder ordentligt på tændrøret.

- Træk motorbremsebøjlen helt imod det øverste håndtag med venstre hånd.

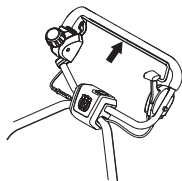

LC48B e og LC53B e

Sæt stopkontakten i startstilling.

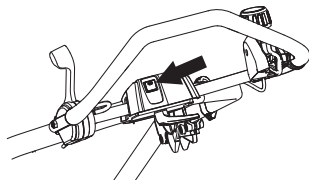

- Tag fat i starthåndtaget, træk langsomt startsnoren ud med højre hånd indtil modstand (starthagerne griber fat), og træk derefter i snoren med nogle hurtige og kraftige ryk. **Vikl aldrig startsnoren rundt om hånden.**



BEMÆRK! Træk ikke startsnoren helt ud, og slip heller ikke starthåndtaget fra udstrakt stilling. Dette kan give skader på maskinen.

LC 53 Ee

LC53Ee er udstyret med elstart, som benyttes på følgende måde.

- Før den elektroniske starter benyttes første gang, skal batteriet oplades. Se anvisningerne i afsnittet Vedligeholdelse.
- Folde motorbremsebøjlen ind mod styret.
- Isæt tændingsnøglen, og tryk på den.

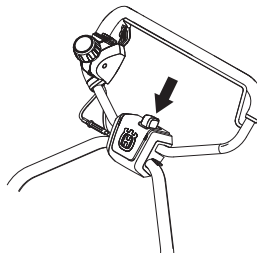

LC48B e og LC53B e

LC48Be og LC53Be er udstyret med en knivbremse.

Gør følgende for at få skærene til at rotere:

- Fold bremsehåndtaget ned imod styret.

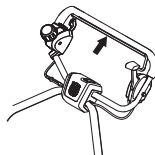

- Flyt skærknappen til slutpositionen.

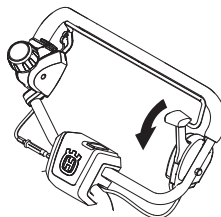

Drev

Maskinerne er selvkørende med drivbaghjul.

Træk koblingsgrebet imod dig for at få træk på hjulene.

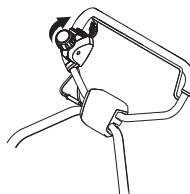

Drevet reguleres trinløst.

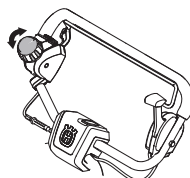

START OG STOP

Drevet kan deaktiveres ved hjælp af knappen på drevstyringen.

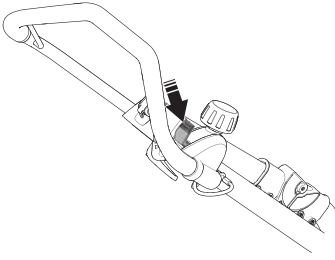

Stop

LB48 e, LC48 e, LC53 e, LC53E e

- Motoren standses ved at slippe motorbremsebøjlen.

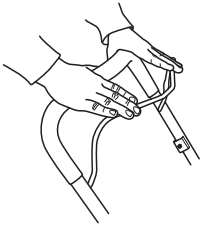

- Maskiner med elektrisk start, fjern nøglen.

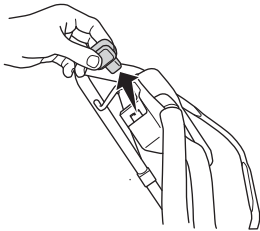

LC48B e og LC53B e

- Skærene holder op med at rotere, når du slipper bremsehåndtaget.

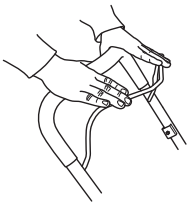

- Motoren standses ved at sætte stopkontakten på stop.

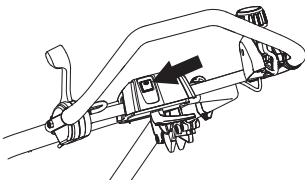

Vedligeholdelse

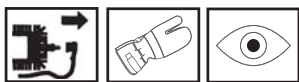

ADVARSEL! Inden rengøring, reparation eller inspektion skal du kontrollere, at skæreudstyret er standset helt. Fjern tændrørskabet fra tændrøret.

Tændkablet skal altid tages af tændrøret før reparation, rengøring eller vedligeholdelsesarbejde.

Luffilter

Luffilteret skal rengøres regelmæssigt for støv og snavs for at undgå:

- Karburatorforstyrrelser
- Startproblemer
- Dårlig effekt
- Unødvendig slitage på motorens dele.
- Unormalt højt brændstofforbrug.

Et længe brugt luffilter kan aldrig blive helt rent. Derfor skal filteret regelmæssigt udskiftes med et nyt. **Et beskadiget luffilter skal altid udskiftes.**

Rengøring af luffilter

Fjern luffilterkappen.

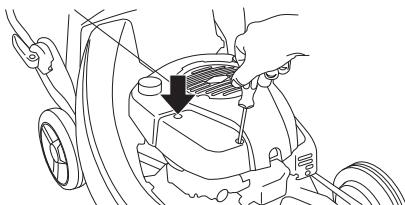

Tag luffiltret af, og kontrollér, at det er intakt. Isæt et nyt luffilter, hvis det gamle virker defekt.

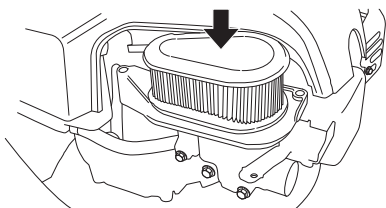

Rengør filtret ved at slå det imod et plant underlag. Brug aldrig opløsningsmidler med petroleum eller trykluft til at rense filtret.

Sørg for, at luffiltret slutter helt tæt til filterholderen, når du monterer det.

Tændrør



ADVARSEL! Lyddæmperen er meget varm både under og et stykke tid efter brugen. Rør ikke lyddæmperen, hvis den er varm!

Hvis maskinens effekt er for lav, hvis den er svær at starte, eller hvis tomgangen er urolig, skal du altid først kontrollere tændrøret, inden der gøres noget andet. Hvis tændrøret er

tilstoppet, skal det renses, og samtidig skal det kontrolleres, at elektrodeafstanden er 0,5 mm. Tændrøret bør udskiftes efter ca. en måneds drift, eller hvis det er nødvendigt, endnu tidligere.

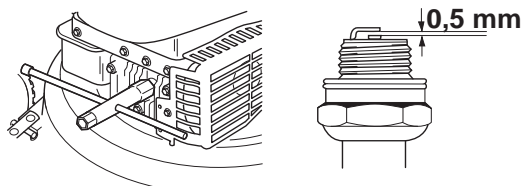

BEMÆRK! Brug altid anbefalet tændrørstype! Forkert tændrør kan ødelægge stempel/cylinder.

Lyddæmper

Lyddæmperen er beregnet til at dæmpe lydniveauet og til at lede udstødningsgasserne væk fra brugeren.

Udstødningsgasserne er varme og kan indeholde gnister, som kan forårsage brand, hvis udstødningsgasserne rettes mod et tørt og brændbart materiale.

Kontrollér regelmæssigt, at lyddæmperen sidder fast i maskinen.

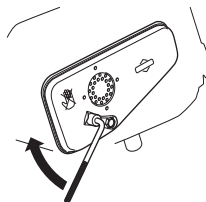

Brug aldrig en maskine med en defekt lyddæmper.



Kniv



ADVARSEL! Benyt altid kraftige arbejdshandsker ved reparation af skæreudstyret. Knivene er ekstremt skarpe og kan nemt give snitsår.

Ved påkørsel af forhindringer, som forårsager havari, bør beskadigede knive udskiftes.

Udskiftning eller slibning af knivene bør udføres på et autoriseret serviceværksted.

Olieskift

Motorolien skal skiftes årligt og for hver 25 arbejdstimer.

Gør følgende ved olieskift:

- Tøm benzintanken ved at køre maskinen tør.
- Fjern tændkablet fra tændrøret.

VEDLIGEHOLDELSE

- Skru oliepåfyldningslåget af.

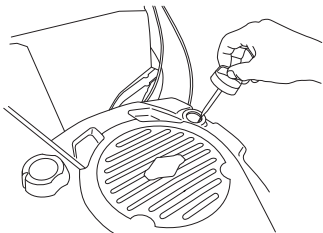

- Benyt oliepumpen (tilbehør) til at tømme olietanken.

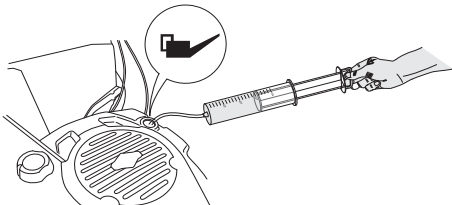

Forhør dig på den nærmeste benzintank om, hvor du kan komme af med den overskydende motorolie.

- Påfyld ny motorolie af god kvalitet. Se kapitlet Tekniske data.
- Kontrollér olieniveauet med målepinden på oliepåfyldningslåget.
- Oliepåfyldningslåget skal være skruet helt til for at give et korrekt indtryk af olieniveauet. Hvis olieniveauet er lavt, skal du efterfylde med motorolie op til det øverste niveau på oliepinde.

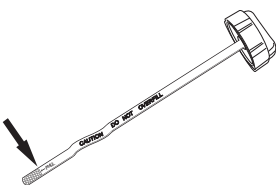

- Skru oliepåfyldningslåget på.

Opladning af batteri LC 53 Ee

Batteriet kan oplades på følgende måder:

- Fjern opsamleren
- Tryk låsen op, og fjern batteridækslet.

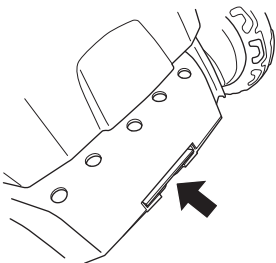

- Løsn batterikablerne.

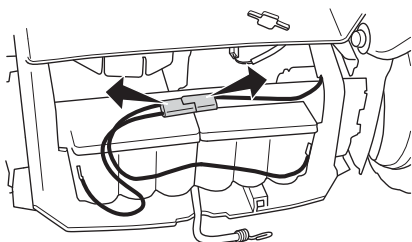

- Tilslut batteriladeren, og oplad batteriet i maks. 24 timer.

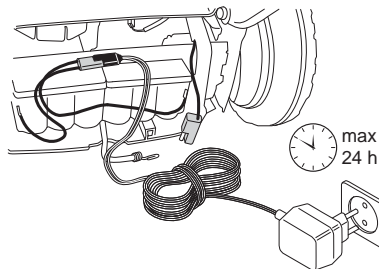

Drev og gearkasse



- Sørg for, at hjul og hjulaksler er rene og fri for løv, græs osv. Det er også vigtigt at holde rent omkring gearkassen til drevet.
- På maskiner med opsamler skal opsamlingsystemet først afmonteres.

Løft det bageste skjold og løft beholderen ud.

Fjern afdækningen.

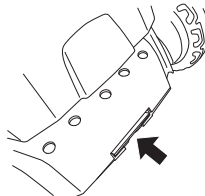

- Rengør gearkassen med en børste. Kontrollér også, at drivremmen og remhjulet er fri for defekter som f.eks. revner.

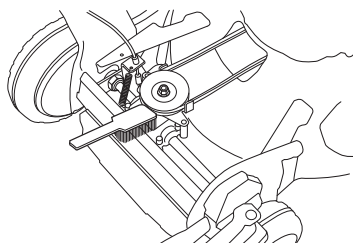

Rengøring af klippekappen

- Sæt en vandslange til klippekappens tilslutning.

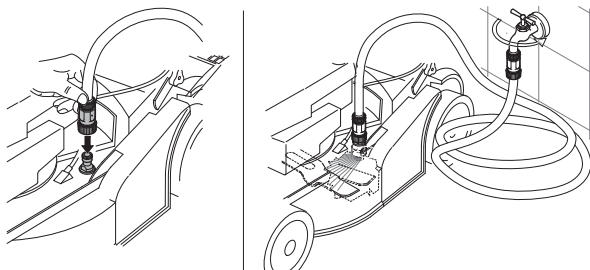

- Start motoren og lad klingen rotere et stykke tid. Vandet kastes af og renser skærebeskytteren.

VEDLIGEHOELDELSE

Indstilling af koblingswire

Koblingswiren indstilles ved at skruer på indstillingsskruen.

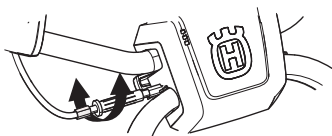

Nedenfor følger nogle generelle vedligeholdelsesinstruktioner.

Dagligt eftersyn

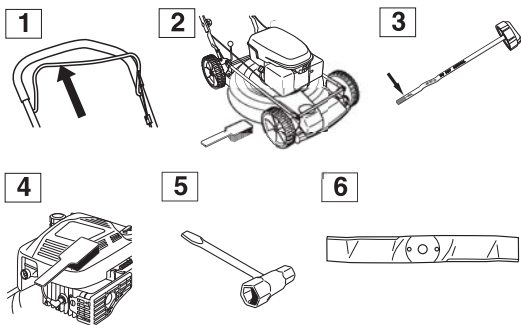

- 1 Kontrollér, at motorbremsebøjlen fungerer sikkert.
- 2 Børst plæneklipperen ren for løv, græs og lignende.
- 3 Kontrollér olieniveauet.
- 4 Rens startaggregaternes luftindtag. Kontrollér startaggregaterne og startsnoren.
- 5 Kontrollér, at skruer og møtrikker er spændte.
- 6 Kontrollér skæreudstyret. Brug aldrig sløve, revnede eller beskadigede knive.

Ugentligt eftersyn

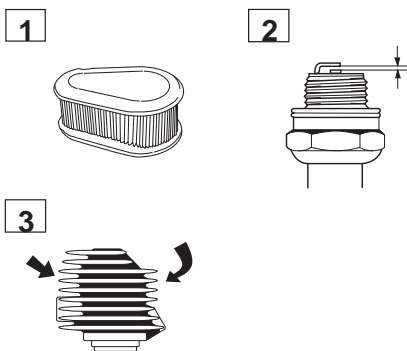

- 1 Rens luftfilteret. Udskift om nødvendigt.
- 2 Rens tændrøret. Kontrollér, at elektrodeafstanden er 0,51 mm.
- 3 Rengør køleribberne på cylinderen.

Månedligt eftersyn

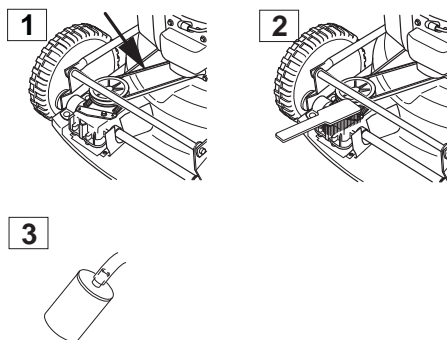

- 1 Kontrollér, at drivremmen er hel og uden synlige defekter.
- 2 Rengør gearkassen.
- 3 Kontrollér brændstoffilteret og brændstofslangen. Udskift om nødvendigt.

TEKNISKE DATA

Tekniske data

	LC 48 e	LC 48 Be	LB 48 e
Motor			
Motorproducent	Briggs & Stratton	Briggs & Stratton	Briggs & Stratton
Cylindervolumen, cm ³	161	161	161
Hastighed, o/min.	2900	2900	2900
Nominel motoreffekt, kW (se anm. 1)	2,7	2,7	2,7
Tændingssystem			
Tændrør	Champion QC12YC	Champion QC12YC	Champion QC12YC
Elektrodeafstand, mm	0,5	0,5	0,5
Brændstof-/smøresystem			
Volumen benzintank, liter	1,6	1,6	1,6
Volumen olietank, liter	0,6	0,6	0,6
Motorolie	SAE 30	SAE 30	SAE 30
Vægt			
Plæneklippere med tomme tanke, kg	42	44	38
Støjmissioner			
(se anm. 2)			
Lydeffektniveau, målt dB(A)	95	93	90
Lydeffektniveau, garanteret L _{WA} dB(A)	96	95	92
Lydniveau			
(se anm. 3)			
Lydtrykniveau ved brugerens øre, dB(A)	82	80	76
Vibrationsniveauer			
(se anm. 4)			
Håndtag	5,5	5,5	5,5
Klipning			
Klippesystem	3 in 1	3 in 1	2 in 1
Klippehøjde, mm	25-70	25-70	25-70
Klippebredde, cm	48	48	48
Kniv	Fast	Fast	Fast
Drev			
Hastighed, km/h	5,4	5,4	5,4
Start			
Elstart	-	-	-

Bem. 1: Motorens effektangivelse er den gennemsnitlige nettoeffekt (ved det anførte omdrejningstal) for en typisk produktionsmodel af motoren målt iht. SAE-standarden J1349/ISO1585. Motorer fra masseproduktionen kan afvige fra denne værdi. Den faktiske effekt på motoren, som monteres i den færdige maskine, vil afhænge af driftshastigheden, miljøhensyn og andre værdier.

Anm. 2: Emission af støj til omgivelserne målt som lydeffekt (L_{WA}) i henhold til Rådets direktiv 2000/14/EF.

Anm. 3: Rapporterede data for lydtryksniveau har en typisk statistisk spredning (standardafvigelse) på 1,2 dB (A).

Anm. 4: Rapporterede data for vibrationsniveau har en typisk statistisk spredning (standardafvigelse) på 0,2 m/s².

TEKNISKE DATA

	LC 53 e	LC 53 Be	LC 53 Ee
Motor			
Motorproducent	Briggs & Stratton	Briggs & Stratton	Briggs & Stratton
Cylindervolumen, cm ³	161	161	161
Hastighed, o/min.	2900	2900	2900
Nominel motoreffekt, kW (se anm. 1)	2,7	2,7	2,7
Tændingsystem			
Tændrør	Champion QC12YC	Champion QC12YC	Champion QC12YC
Elektrodeafstand, mm	0,5	0,5	0,5
Brændstof-/smøresystem			
Volumen benzintank, liter	1,6	1,6	1,6
Volumen olietank, liter	0,6	0,6	0,6
Motorolie	SAE 30	SAE 30	SAE 30
Vægt			
Plæneklippere med tomme tanke, kg	40	45	46
Støjemissioner (se anm. 2)			
Lydeffektniveau, målt dB(A)	98	97	98
Lydeffektniveau, garanteret L _{WA} dB(A)	98	98	98
Lydniveau (se anm. 3)			
Lydtrykniveau ved brugerens øre, dB(A)	83	82	83
Vibrationsniveauer (se anm. 4)			
Håndtag, m/s ²	7,2	4,9	7,2
Klipning			
Klippesystem	3 in 1	3 in 1	3 in 1
Klippehøjde, mm	25-70	25-70	25-70
Klippebredde, cm	53	53	53
Kniv	Fast	Fast	Fast
Drev			
Hastighed, km/h	5,4	5,4	5,4
Start			
Elstart	-	-	Ja

Bem. 1: Motorens effektangivelse er den gennemsnitlige nettoeffekt (ved det anførte omdrejningstal) for en typisk produktionsmodel af motoren målt iht. SAE-standarden J1349/ISO1585. Motorer fra masseproduktionen kan afvige fra denne værdi. Den faktiske effekt på motoren, som monteres i den færdige maskine, vil afhænge af driftshastigheden, miljøhensyn og andre værdier.

Anm. 2: Emission af støj til omgivelserne målt som lydeffekt (L_{WA}) i henhold til Rådets direktiv 2000/14/EF.

Anm. 3: Rapporterede data for lydtrykniveau har en typisk statistisk spredning (standardafvigelse) på 1,2 dB (A).

Anm. 4: Rapporterede data for vibrationsniveau har en typisk statistisk spredning (standardafvigelse) på 0,2 m/s².

TEKNISKE DATA

EF-overensstemmelseserklæring

(Gælder kun Europa)

Husqvarna AB, SE-561 82 Huskvarna, Sverige, tel: +46-36-146500, erklærer hermed, at motorplæneklipperne **Husqvarna LB 48 e, LC 48 e, LC 48 Be, LC 53 e, LC 53 Be og LC 53 Ee** fra og med serienummer 10xxxxxxx og fremad opfylder forskrifterne i RÅDETS DIREKTIV:

- af den 17. maj 2006 "angående maskiner" **2006/42/EF**
- af den 15. december 2004 "angående elektromagnetisk kompatibilitet" **2004/108/EØF**.
- af den 8. maj 2000 "angående emission af støj til omgivelserne" **2000/14/EF**.

Oplysninger om støjemissioner fremgår af kapitlet Tekniske data.

0404, SMP Svensk Maskinprovning AB, Fyrisborgsgatan 3, SE-754 50 Uppsala, Sverige, har udstedt rapporter vedrørende opfyldelse af bestemmelserne i bilag VI til Rådets direktiv af 8. maj 2000 "angående støjemission i miljøet" 2000/14/EF.

Certifikaterne har nummer:

01/901/083 - Husqvarna LC 53 e, LC 53 Ee

01/901/085 - Husqvarna LC53B e

01/901/087 - Husqvarna LB48 e

01/901/086 - Husqvarna LC48B e

01/901/088 - Husqvarna LC48 e

Huskvarna 29. december 2009



Bengt Ahlund, udviklingschef (Autoriseret repræsentant for Husqvarna AB og ansvarlig for teknisk dokumentation.)

SYMBOLFORKLARING

Symbolforklaring

ADVARSEL! Hvis maskinen brukes uforsiktig eller feilaktig, kan den være et farlig redskap som kan forårsake alvorlige skader eller dødsfall for brukeren eller andre.



Les nøye gjennom bruksanvisningen og forstå innholdet før du bruker maskinen.



Bruk aldri maskinen dersom personer, spesielt barn, eller husdyr oppholder seg i nærheten.

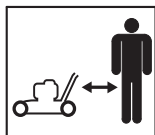

Se opp for gjenstander som slynges ut og rikosjetterer.



Advarsel om roterende kniv. Pass på hender og føtter.



Dette produktet er i overensstemmelse med gjeldende CE-direktiv.



Advarsel: Roterende deler. Hold hender og føtter unna.



Bruk aldri maskinen innendørs eller i rom uten ventilasjon. Avgassene inneholder karbonmonoksid, en giftig og livsfarlig gass uten lukt.



Eksplosjonsfare



Fyll aldri brennstoff med motoren i gang.



Svært varm overflate.



Støyutslipp til omgivelsene ifølge EFs direktiv. Maskinens utslipp angis i kapitlet Tekniske data og på klistremerke.



Øvrige symboler/klistremerker angitt på maskinen gjelder spesifikke krav for sertifiseringer på visse markeder.

Bruk alltid vernehansker.

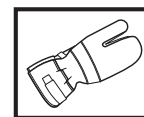

Regelmessig renhold er nødvendig.

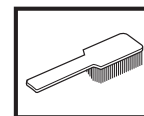

Visuell kontroll.



Tenningskabelen skal alltid løsnes fra tennpluggen før reparasjon, rengjøring eller vedlikeholdsarbeid.



Kontroll og/eller vedlikehold skal utføres med motoren slått av, slipp motorbremsebøylen.

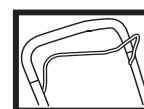

Typeskilt

1	Husqvarna		3	4	Husqvarna AB S-561 82 Huskvarna SWEDEN
	Model	PNC	ML	Serial Number	
2	Type	Weight	Prod. year	Net Power	5
	6	7	8	9	CE

- 1 Produsent
- 2 Modell
- 3 Produktnummer
- 4 Utgavenummer
- 5 Serienummer
- 6 Type
- 7 Vekt
- 8 Produksjonsår
- 9 Effekt

SYMBOLFORKLARING

Tiltak før bruk av en ny gressklippere

- Les nøye gjennom bruksanvisningen.
- Kontroller skjærestyrets montering og justering. Se anvisninger under overskriften Montering
- Fyll brennstoff og olje på motoren. Se anvisninger under overskriften brennstoffhåndtering.



ADVARSEL! Maskinens opprinnelige konstruksjon må ikke under noen omstendighet endres uten produsentens tillatelse. Bruk alltid originalt tilleggsutstyr. Uautoriserte endringer og/eller tilleggsutstyr kan medføre alvorlige skader eller dødsfall for brukeren eller andre.



ADVARSEL! En gressklippere som brukes skjedesløst eller galt kan være et farlig redskap som kan forårsake alvorlige, til og med livstruende skader. Det er meget viktig at du leser og forstår innholdet i denne bruksanvisningen.



ADVARSEL! Langvarig innånding av motorens avgasser kan utgjøre en helsefare.

Husqvarna AB arbeider løpende med å videreutvikle sine produkter, og forbeholder seg derfor retten til endringer vedrørende bl.a. form og utseende uten varsel.

INNHold

Innhold

SYMBOLFORKLARING

Symbolforklaring	37
Tiltak før bruk av en ny gressklippere	38

INNHold

Innhold	39
---------------	----

HVA ER HVA?

Hva er hva på gressklipperen?	40
-------------------------------------	----

SIKKERHETSINSTRUKSJONER

Personlig beskyttelse	41
Maskinens sikkerhetsutstyr	41
Generelle sikkerhetsinstruksjoner	42
Generelle arbeidsinstruksjoner	43

MONTERING

Montering av styre	44
--------------------------	----

BRENNSTOFFHÅNTERING

Brennstoff	45
------------------	----

START OG STOPP

Start og stopp	46
----------------------	----

VEDLIKEHOLD

Vedlikehold	48
-------------------	----

TEKNISKE DATA

Tekniske data	51
EF-erklæring om samsvar	53

HVA ER HVA?

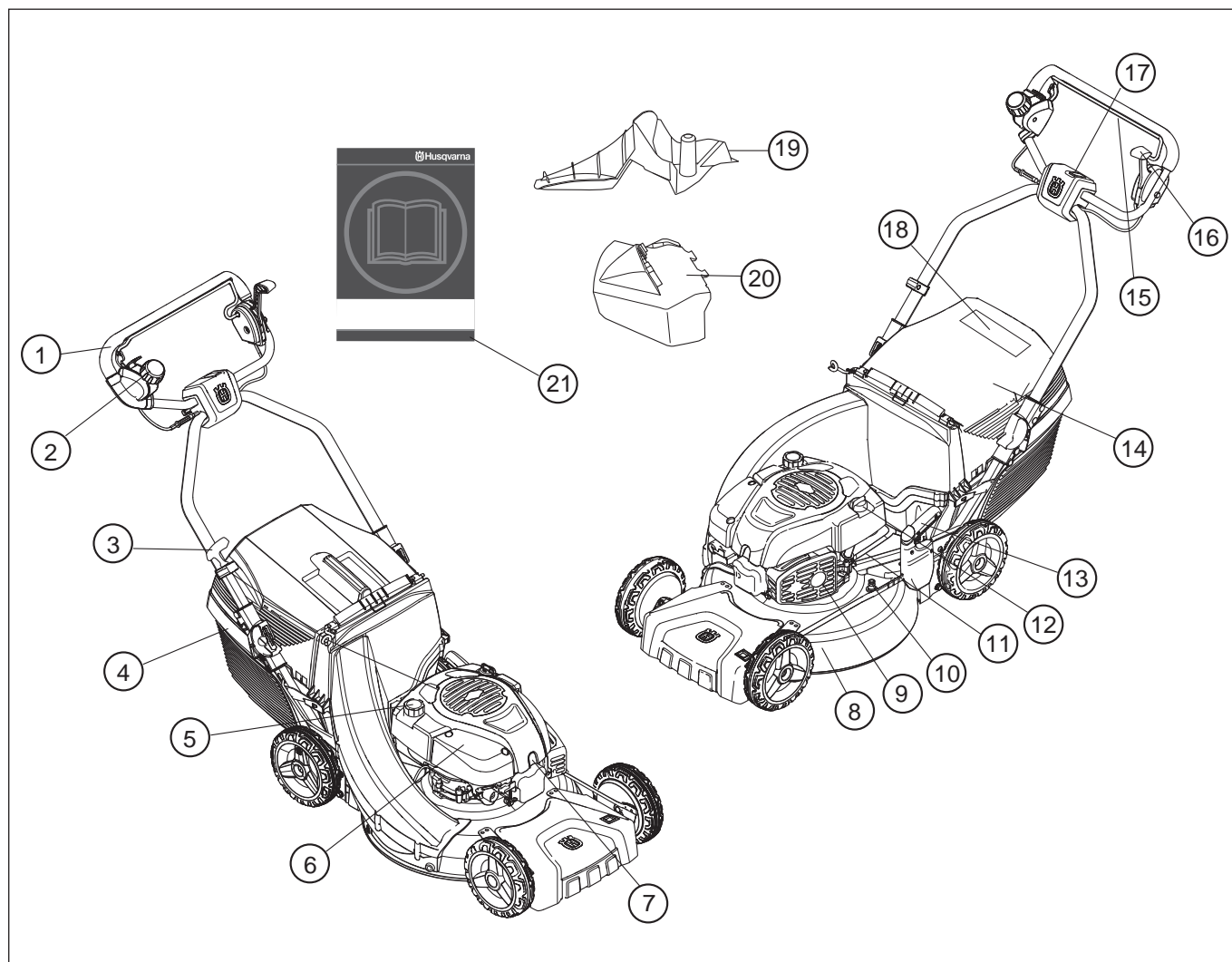

Hva er hva på gressklipperen?

- | | |
|------------------------------|---------------------------------|
| 1 Håndtak / styre | 12 Oljetank |
| 2 Drift | 13 Klippehøydehendel |
| 3 Starthåndtak | 14 Bakre skjerm (ikke LB48e) |
| 4 Gressopsamler (ikke LB48e) | 15 Motorbremsebøyle |
| 5 Brennstofftank | 16 Knivbrems LC48B e og LC53B e |
| 6 Luftfilter | 17 El-start LC 53 Ee |
| 7 Tennplugg | 18 Symboler |
| 8 Klippedeksel | 19 Mulchingplugg (ikke LB48e) |
| 9 Lyddemper | 20 Sideutkast LB 48 e |
| 10 Vanntilkopling | 21 Bruksanvisning |
| 11 Beskyttelsesdeksel | |

SIKKERHETSINSTRUKSJONER

Personlig beskyttelse



ADVARSEL! Ved all bruk av maskinen skal det brukes personlig verneutstyr.

- Hansker skal brukes ved behov, f.eks. ved montering, inspeksjon eller rengjøring av skjæreutstyr.
- Bruk alltid kraftige langbukser. Ikke bruk kortbukser eller sandaler, og gå ikke barbert.
- Bruk sklisikre og solide støvler eller skor.

Klærne bør ellers være ettersittende uten å begrense bevegelsesfriheten.

Maskinens sikkerhetsutstyr

I dette avsnittet forklares hvilket sikkerhetsutstyr maskinen er utstyrt med, hvilken funksjon det har og hvordan man utfører kontroll og vedlikehold for å være sikker på at utstyret fungerer. Se kapitlet Hva er hva? for å se hvor disse delene er plassert på din maskin.



ADVARSEL! Bruk aldri en maskin med defekte sikkerhetsdetaljer. Følg de kontroll-, vedlikeholds og serviceinstruksjonene som er gitt i dette avsnittet.

Klippedeksel og beskyttelsesdeksel

Beskyttelsesdekselet er konstruert for å redusere risikoen for klemmeskader og for å fange opp en røket drivrem. Kontroller at beskyttelsesdekselet er helt og at det er skrudd ordentlig fast.

Klippedekselet er konstruert for å redusere vibrasjoner og for å redusere risikoen for kuttskader. Kontroller at klippedekselet er helt og uten synlige defekter, f.eks. materialsprekker.

Motorbremsebøyle

Motorbremsen er konstruert for å stanse motoren. Når grepet om motorbremsebøylen slippes, skal motoren stanse.

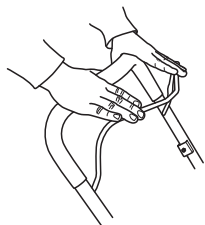

- Kontroller at motorbremsen fungerer ordentlig og er uskadd.

Plasser gressklipperen på et stabilt, plant underlag og start den. Påse at kniven ikke kan komme i kontakt med bakken eller andre gjenstander.

Gi full gass og slipp deretter bremsebøylen. Motorbremsen skal alltid være justert slik at motoren stanser innen 3 sekunder. Hvis dette ikke skjer, må maskinen leveres til et autorisert serviceverksted for justering.

Lyddemper

Lyddemperen er konstruert for å gi et lydnivå som er så lavt som mulig, og for å lede avgassene fra motoren bort fra brukeren.

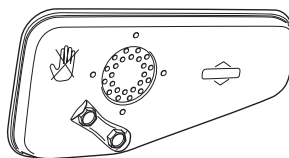

ADVARSEL! Motorens avgasser er varme og kan inneholde gnister som kan forårsake brann. Start derfor aldri maskinen innendørs eller i nærheten av lettantennelig materiale!

I områder med varmt og tørt klima kan faren for brann være stor. Det forekommer at disse områdene er regulert ved lovgivning og forskrifter om at lyddemperen blant annet skal være utstyrt med godkjent gnistfangernett.

For lyddempere er det meget viktig at instruksjonene for kontroll, vedlikehold og service blir fulgt.



ADVARSEL! Under og en stund etter bruk er lyddemperen meget varm. Lyddemperen må ikke røres når den er varm!

- Bruk aldri en maskin som har defekt lyddemper.
- Kontroller at lyddemperen sitter fast og er uskadd.

Skjæreutstyr

Unngå at kniven slår mot fremmedlegemer som steiner, røttre eller liknende. Dette kan føre til at kniven blir sløv og at motorakselen blir bøyd. Vær nøye med alltid å ha en godt slipt og korrekt balansert kniv. Se også anvisninger under overskriften Vedlikehold.

Kontroller skjæreutstyret. Bruk aldri utstyr som er sløvt, sprukket eller skadet.

Kontroller også at knivbolten er hel og at motorakselen ikke er bøyd.

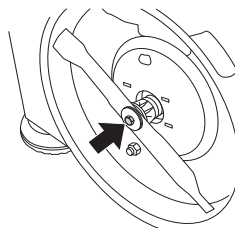

ADVARSEL! Bruk aldri en maskin med defekt sikkerhetsutstyr. Maskinens sikkerhetsutstyr skal kontrolleres og vedlikeholdes som beskrevet i dette avsnittet. Hvis maskinen ikke består alle kontrollene, må serviceverksted oppsøkes for reparasjon.

SIKKERHETSINSTRUKSJONER

Generelle sikkerhetsinstruksjoner

- En gressklipper er bare konstruert for klipping av gressplener. Det eneste tilleggsutstyr du kan bruke motorenheten som drivkilde for, er de knivene vi anbefaler i kapitlet Tekniske data.
- Bruk aldri maskinen hvis du er trett, har drukket alkohol eller bruker medisiner som kan påvirke syn, vurderingsevne eller kroppskontroll.
- Husk at brukeren er ansvarlig for ulykker eller farer som rammer andre mennesker eller deres eiendom.



ADVARSEL! Å kjøre en motor i et innestengt eller dårlig ventilert rom kan forårsake dødsfall ved kveling eller karbonmonoksidforgiftning.

- Ved all bruk av maskinen skal det brukes personlig verneutstyr. Se anvisninger under overskriften Personlig verneutstyr.
- Bruk aldri en maskin som er modifisert slik at den ikke lenger er i samsvar med originalutførelsen.
- Bruk aldri annet tilleggsutstyr enn det som er anbefalt i denne bruksanvisningen. Se avvisninger under overskriftene Skjæreutstyr og Tekniske data.



ADVARSEL! Feilaktig skjæreutstyr kan øke risikoen for ulykker.

- Bruk aldri en maskin som det er noe galt med. Følg vedlikeholds-, kontroll- og serviceinstruksjonene i denne bruksanvisningen. Noen vedlikeholds- og servicetiltak må utføres av erfarne og kvalifiserte spesialister. Se anvisninger under overskriften Vedlikehold.
- **Før hver gangs bruk:**
 - 1 Kontroller at motorbremsen fungerer ordentlig og er uskadd. Se anvisninger under overskriften Kontroll av bremseeffekt.
 - 2 Kontroller at samtlige håndtak og hendler er uskadd og fri for olje.
 - 3 Kontroller at lyddemperen sitter fast og er uskadd.
 - 4 Kontroller at gressklipperens samtlige detaljer er trukket til og at de ikke er skadd eller mangler.
 - 5 Kontroller at kniven er uskadd og uten sprekker. Skift kniven om nødvendig.

Start



ADVARSEL! Langvarig innånding av motorens avgasser kan utgjøre en helsefare.

- Start aldri gressklipperen uten at kniv og samtlige deksler er korrekt montert.
- Start aldri maskinen innendørs. Vær bevisst på faren ved innånding av motorens avgasser.
- Forviss deg om at arbeidsområdet er tilstrekkelig opplyst til å skape et sikkert arbeidsmiljø.

- Pass på omgivelsene og forviss deg om at det ikke er fare for at mennesker eller dyr kan komme i kontakt med skjæreutstyr. Brukeren er ansvarlig for ulykker som kan oppstå og risikoer overfor mennesker og eiendom.
 - Plasser gressklipperen på et stabilt, plant underlag og start den. Påse at kniven ikke kan komme i kontakt med bakken eller andre gjenstander.
 - Surr aldri startlinen rundt hånden.
- Se anvisninger under overskriften Start og stopp.

Brennstoffsikkerhet



ADVARSEL! Brennstoff og brennstoffdamp er meget brannfarlig. Vær forsiktig ved håndtering av brennstoff og motorolje. Husk brann-, eksplosjons- og innåndingsfare.

- Fyll aldri brennstoff på maskinen når motoren er i drift.
- Sørg for god ventilasjon ved fylling av bensin og olje.
- Flytt maskinen minst 3 m fra tankingsstedet før du starter den.

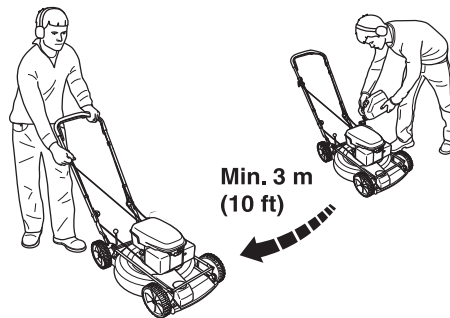

- Start aldri maskinen:
 - 1 Hvis du har sølt brennstoff eller motorolje på maskinen. Tørk opp alt søl og la bensinrestene fordampe.
 - 2 Hvis du har sølt brennstoff eller motorolje på deg selv eller klærne dine. Skift klær.
 - 3 Hvis maskinen lekker brennstoff. Kontroller regelmessig med tanke på lekkasje fra tanklokk og brennstoffledninger.

Transport og oppbevaring

- Ved lengre tids oppbevaring og transport av gressklipper må brennstoff- og motoroljetanken tømmes. Hør med nærmeste bensinstasjon hvor du kan bli kvitt overflødig brennstoff og motorolje.
- Oppbevar gressklipperen og brennstoffet slik at eventuelle lekkasjer og damper ikke står i fare for å komme i kontakt med gnister eller åpen ild. For eksempel el-maskiner, el-motorer, el-kontakter/strømbrytere, varmekjeler eller liknende.
- Brennstoff skal alltid oppbevares i beholdere som er spesielt beregnet og godkjent for dette.

SIKKERHETSINSTRUKSJONER

Generelle arbeidsinstruksjoner



ADVARSEL! Dette avsnittet behandler grunnleggende sikkerhetsregler for arbeid med gressklipper. Denne informasjonen kan aldri erstatte den kunnskap en profesjonell bruker besitter i form av opplæring og praktisk erfaring. Når du kommer ut for en situasjon som gjør deg usikker på fortsatt bruk, skal du rådføre deg med en ekspert. Henvend deg til din forhandler, ditt serviceverksted eller en erfaren gressklipperbruker. Unngå all bruk du ikke føler deg kvalifisert til!

Grunnleggende sikkerhetsregler

- Pass på omgivelsene:
 - For å være sikker på at ikke mennesker, dyr eller annet kan påvirke din kontroll over maskinen.
 - For å forhindre at de forannevnte risikerer å komme i kontakt med skjærestyret.
- Før klipping påbegynnes skal greiner, kvister, steiner osv. fjernes fra gressplenen. Unngå at kniven slår mot fremmedlegemer som steiner, røttre eller liknende. Dette kan føre til at kniven blir sløv og at motorakselen blir bøyd.
- Løft aldri opp gressklipperen eller bær den når motoren er startet. Hvis du må løfte gressklipperen, stans først motoren og fjern tenningskabelen fra tennpluggen.

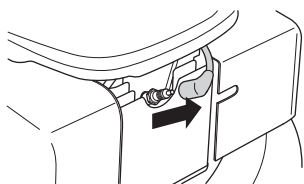

- Unngå bruk i dårlig vær. Slik som tett tåke, kraftig regn, sterk vind, kraftig kulde osv. Å arbeide i dårlig vær er slitsomt og kan skape farlige omstendigheter, for eksempel glatt underlag.
- Sørg for at du kan gå og stå sikkert. Se etter eventuelle hinder ved uventet forflytting (røtter, steiner, greiner, groper, forhøyninger osv). Vær meget forsiktig ved arbeid i skrånende terreng.
- Motoren skal slås av ved forflytting over terreng som ikke skal klippes. For eksempel grusgang, stein, singel, asfalt osv.

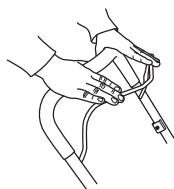

Bremsebøylen må aldri være permanent forankret i håndtaket når maskinen er i gang.



Følg punktene over, men bruk aldri en gressklipper uten mulighet til å kunne tilkalle hjelp i tilfelle en ulykke.

Grunnleggende klippeteknikk



ADVARSEL! Påse at ikke hender og føtter kommer til skjærestyret når motoren er i gang.

Generelt

- Det kan være farlig å klippe gress i skråninger. Ikke bruk gressklipperen i svært bratte skråninger.
- Gressklipperen bør ikke brukes i større helling enn 30 grader.
- I skrånende terreng bør man gå vinkelrett på hellingen. Det er mye lettere å gå på tvers i en skråning enn opp og ned.
- Før klipping påbegynnes skal greiner, kvister, steiner osv. fjernes fra gressplenen.
- Løft aldri opp gressklipperen eller bær den når motoren er startet. Hvis du må løfte gressklipperen, stans først motoren og fjern tenningskabelen fra tennpluggen.
- Unngå at kniven slår mot fremmedlegemer som steiner, røttre eller liknende. Dette kan føre til at kniven blir sløv og at motorakselen blir bøyd. En bøyd aksel gir ubalanse og kraftige vibrasjoner, hvilket medfører stor risiko for at kniven løsner.
- Hvis du treffer en gjenstand eller det oppstår kraftige vibrasjoner, må maskinen stanses øyeblikkelig. Kople tennpluggkabelen fra tennpluggen. Kontroller at maskinen ikke er skadet. Reparer eventuelle skader.
- Klipp aldri mer enn 1/3 av gressets lengde. Dette gjelder spesielt i tørkeperioder. Klipp først med stor klippehøyde. Kontroller deretter resultatet og senk til egnet høyde. Hvis gresset er ekstra langt, kjører man sakte og klipper eventuelt to ganger.

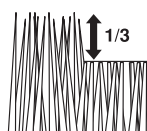

- Løp aldri med maskinen når den er i gang. Man skal alltid gå med gressklipperen.

Vær spesielt oppmerksom når du trekker maskinen mot deg mens du arbeider.

Klippehøyde

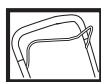

Slå av motoren før klippehøyden endres.

Klippehøyden kan stilles i fem ulike stillinger, mm

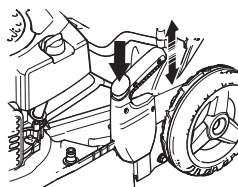

Ikke still klippehøyden for lavt, da det er risiko for at knivene tar i bakken ved ujevnheter.

MONTERING

Montering av styre

Når du feller sammen styret, må du være forsiktig slik at ikke kabler og vaiere skades.

- Hold inne sperreknappen på låsemekanismen, og vipp opp håndtaket.

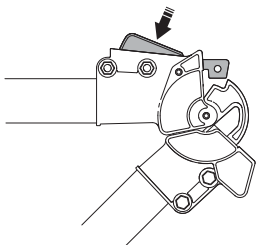

- Juster høyden på øverste del av håndtaket.

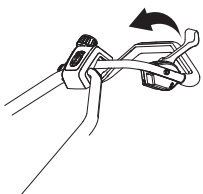

- Skru fast håndtaket med skruen.

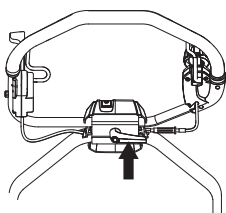

- Fell sammen håndtaket ved å holde sperreknappen inne og felle ned håndtaket.

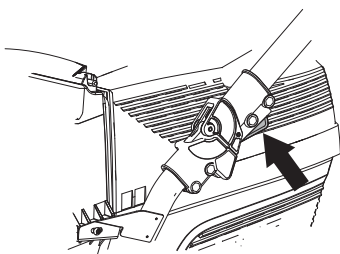

Montering av oppsamler (ikke LB48e)

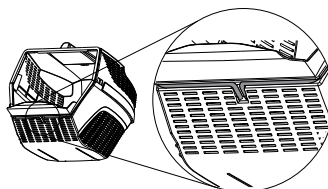
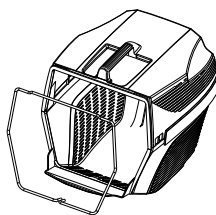
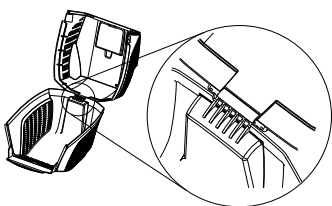
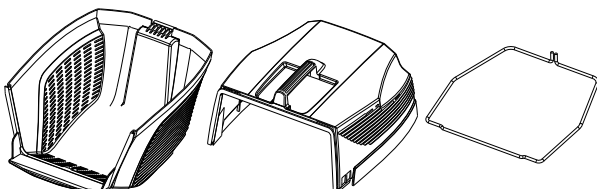

- Løft den bakre skjermen og heng opp gressbeholderen.

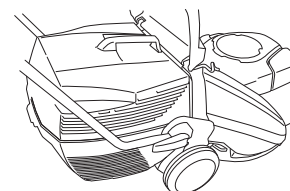
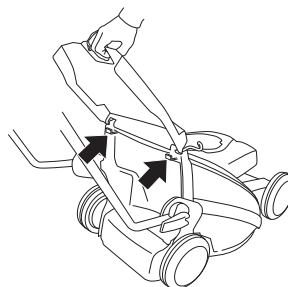

Sideutkast

- LB48e kan brukes med sideutkast ved å montere sideutkastet på klippekåpen.
- Løft opp sidekåpen og plasser sideutkastet på akselen.

Mulchingfunksjon

LB48e er en gressklipper med mulchingfunksjon.

Maskiner utstyrt med oppsamler kan brukes med finhakkingsfunksjonen på følgende måte.

- Løft opp den bakre skjermen og løft bort beholderen.

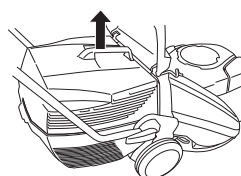

- Sett mulchingpluggen i oppsamlerkanalen.

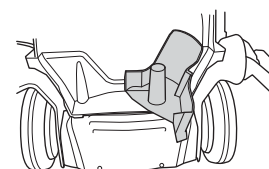
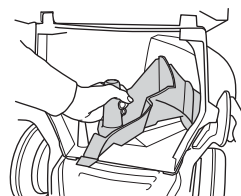

- Steng skjermen og pass på at den låses fast med mulchingpluggen.

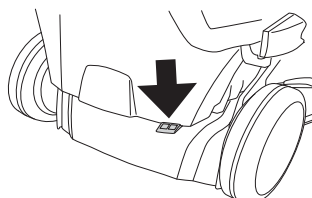

BRENNSTOFFHÅNDTERING

Brennstoff



ADVARSEL! Sørg for god luftventilasjon ved håndtering av brennstoff.

Bensin

- Bruk blyfri kvalitetsbensin. Blyholdig bensin kan brukes dersom blyfri bensin ikke finnes.
- Bruk bensin med minst 77 oktan.
- Hvis maskinen ikke brukes over en lengre periode, skal brennstofftanken tømmes og rengjøres.

Motorolje

Kontroller oljenivået før gressklipperen startes. For lavt oljenivå kan forårsake akvurlige motorskader.

- For beste resultat og funksjon, bruk HUSQVARNA firetaktsolje.
- Hvis HUSQVARNA firetaktsolje ikke er tilgjengelig, kan det brukes annen firetaktsolje av høy kvalitet. Kontakt forhandleren ved valg av olje. Vi anbefaler generelt SAE 30.
- Bruk aldri olje ment for totaktsmotorer.

Kontroller oljenivået før gressklipperen startes. For lavt oljenivå kan forårsake akvurlige motorskader.

Oljenivå

Skru av oljepåfyllingslokket og kontroller oljenivået på peilepinnen som sitter på lokket.

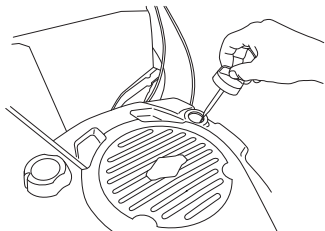

Oljepåfyllingslokket må være skrudd helt ned for å gi et korrekt bilde av oljenivået.

Hvis oljenivået er lavt, må du fylle på motorolje opp til det øvre nivået på peilepinnen.

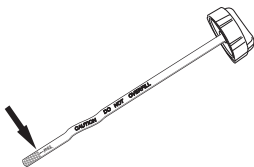

Bruk kun anbefalt motorolje. Se kapitlet Tekniske data.

Fylling av brennstoff



ADVARSEL! Følgende forholdsregler reduserer brannfaren:

Det må ikke røykes eller plasseres varme objekter i nærheten av brennstoffet.

Fyll aldri brennstoff med motoren i gang.

Åpne tanklokket sakte ved påfylling av brennstoff slik at et eventuelt overtrykk forsvinner sakte.

Trekk tanklokket godt til etter bruk.

Flytt alltid maskinen fra tankingsstedet før start.

Ikke fyll på for mye bensin. La det være ca. 35 mm under tanklokket, slik at bensinen kan ekspandere.

Tørk rent rundt tanklokket. Rengjør brennstoff- og oljetanken regelmessig. Brennstofffilteret skal skiftes minst en gang årlig. Forurensninger i tankene fører til driftsforstyrrelser.

Flytt alltid maskinen ca. 3 meter fra påfyllingsstedet før start.

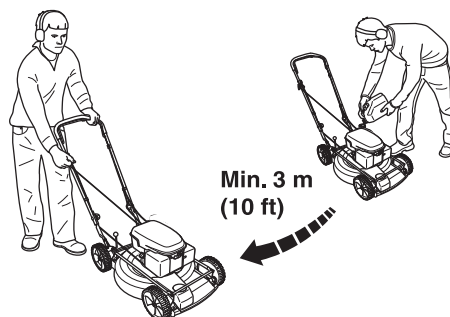

START OG STOPP

Start og stopp



ADVARSEL! Før start må man legge merke til følgende:

Ikke start gressklipperen uten at kniv og samtlige deksler er montert. Ellers kan kniven løsne og forårsake personskade.

Flytt alltid maskinen fra tankingsstedet før start.

Plasser maskinen på et fast underlag. Pass på at skjærestyret ikke kan hekte seg opp i noe.

Sørg for at ikke uvedkommende oppholder seg i arbeidsområdet.

Start

Påse at tenningskabelen sitter ordentlig på tennpluggen.

- Trekk motorbremsebøylen helt mot det øvre håndtaket med venstre hånd.

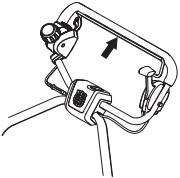

LC48B e og LC53B e

Still stoppbryteren i startstilling.

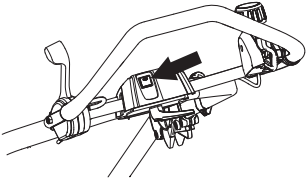

- Ta tak i starthåndtaket med høyre hånd og dra langsomt ut startsnoren til du merker motstand (starthakene griper inn) og trekk deretter raskt og kraftig til. **Surr aldri startlinen rundt hånden.**



OBS! Dra ikke startsnoren helt ut og slipp heller ikke håndtaket fra helt utdratt stilling. Dette kan skade maskinen.

LC 53 Ee

LC53Ee er utstyrt med elektronisk start, som brukes på følgende måte.

- Før den elektroniske starten brukes for første gang, må batteriet lades. Se anvisninger under overskriften Vedlikehold.

- Fell inn motorbremsebøylen mot styret.
- Sett inn tenningsnøkkelen og skyv den inn.

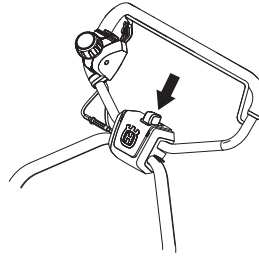

LC48B e og LC53B e

LC48Be og LC53Be er utstyrt med knivbrens.

Gjør følgende for å få knivene til å rotere:

- Fell bremsehåndtaket ned mot håndtaket.

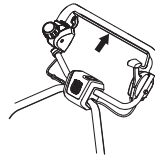

- Flytt bladhåndtaket til endestilling.

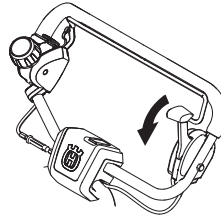

Drift

Maskinene er selvgående med bakhjulsdrift

For å bruke trekk på hjulene, trekker du koplingsspaken mot deg.

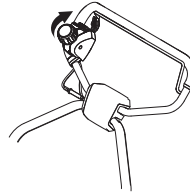

Driften har trinnløs regulering.

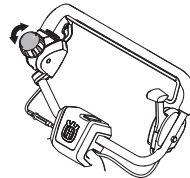

Drivverket kan kobles ut ved å trykke på knappen på kjørespaken.

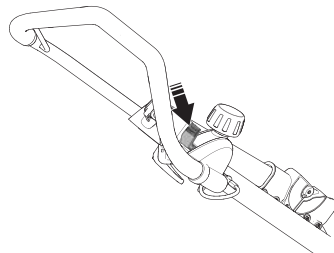

START OG STOPP

Stopp

LB48 e, LC48 e, LC53 e, LC53E e

- Motoren stanses ved å slippe motorbremsebøylen.

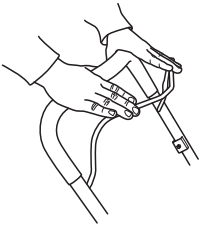

- Fjern nøkkelen på maskiner med elektrisk start.

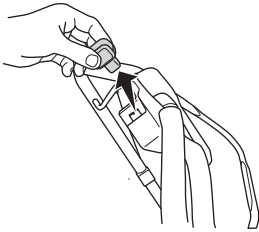

LC48B e og LC53B e

- Klipperen slutter å rotere når du slipper bremsehåndtaket.

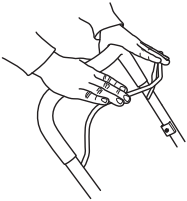

- Motoren slås av ved at stoppekontakten føres til stopstilling.

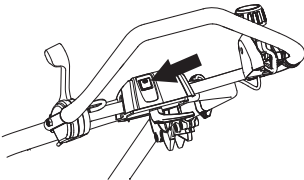

VEDLIKEHOLD

Vedlikehold

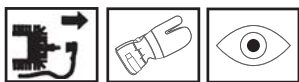

ADVARSEL! Før rengjøring, reparasjon eller inspeksjon skal du kontrollere at skjærestyret har stanset. Kople tennpluggkabelen fra tennpluggen.

Tenningskabelen skal alltid løsnes fra tennpluggen før reparasjon, rengjøring eller vedlikeholdsarbeid.

Luftfilter

Luftfilteret må rengjøres regelmessig for støv og smuss for å unngå:

- Forgasserforstyrrelser
- Startproblemer
- Dårligere effekt
- Unødvendig slitasje på motorens deler.
- Unormalt høyt brennstofforbruk.

Et filter som har vært mye brukt kan aldri bli fullstendig rent. Derfor må det skiftes med jevne mellomrom. **Et skadet luftfilter må alltid skiftes.**

Rengjøring av luftfilteret

Ta av luftfilterdekselet.

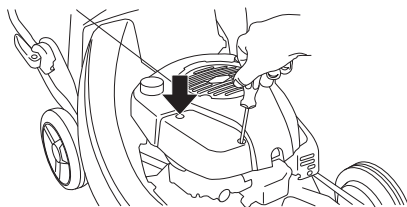

Ta av luftfilteret og kontroller at det er helt. Bytt til nytt luftfilter hvis du merker at det er mangelfullt.

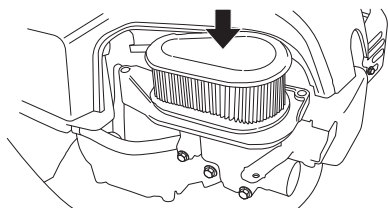

Rengjør filteret ved å banke det mot et plant underlag. Bruk aldri løsemiddel med petroleum, f.eks. parafin, eller trykkluft for å rengjøre filteret.

Påse ved montering at luftfilteret lukker helt tett mot filterholderen.

Tennplugg



ADVARSEL! Under og en stund etter bruk er lyddemperen meget varm. Lyddemperen må ikke røres når den er varm!

Hvis maskinens effekt er for lav, maskinen er vanskelig å starte eller tomgangen er urolig: kontroller alltid tennpluggen først før andre tiltak iverksettes. Hvis tennpluggen har mye

belegg, rengjøres den, og kontroller samtidig at elektrodeavstanden er 0,5 mm. Tennpluggen bør skiftes etter omtrent en måneds drift eller om nødvendig tidligere.

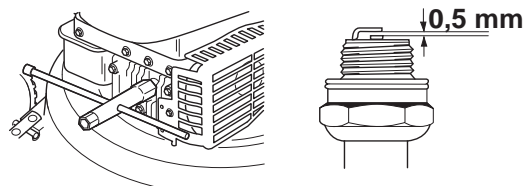

OBS! Bruk alltid anbefalt type tennplugg! Feil tennplugg kan ødelegge stempel/sylinder.

Lyddemper

Lyddemperen er utformet for å dempe lydnivået og for å lede avgassene bort fra brukeren. Avgassene er varme og kan inneholde gnister som kan forårsake brann hvis gassene rettes mot et tørt og brennbart materiale.

Kontroller regelmessig at lyddemperen sitter fast i maskinen.

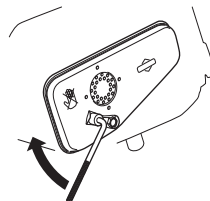

Bruk aldri en maskin som har defekt lyddemper.



Kniv



ADVARSEL! Bruk alltid kraftige hansker ved reparasjon av skjærestyret. Knivene er meget skarpe og kan lett forårsake kuttskader.

Ved påkjørsel mot hindringer som forårsaker havari bør skadde kniver byttes.

Bytte eller sliping av knivene bør utføres av et autorisert serviceverksted.

Oljeskift

Motoroljen skal byttes hvert år og hver 25. arbeidstimerarbeidstid.

Gjør slik ved bytte av olje:

- Tøm bensintanken ved å kjøre maskinen til tanken er tom.
- Kople tennpluggkabelen fra tennpluggen.

VEDLIKEHOLD

- Skru av oljepåfyllingslokket.

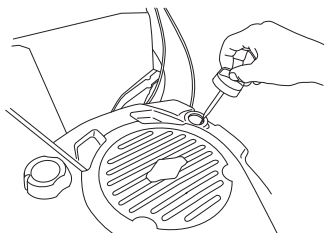

- Bruk oljepumpen (tilbehør) til å tømme oljetanken.

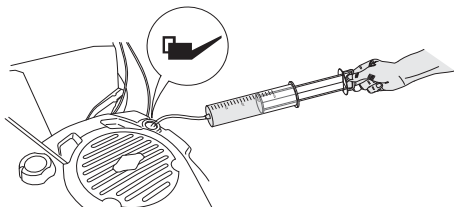

Hør med nærmeste bensinstasjon hvor du kan bli kvitt overflødig motorolje.

- Fyll på ny motorolje av god kvalitet. Se kapitlet Tekniske data.
- Kontroller oljenivået med peilepinnen på oljepåfyllingslokket.
- Oljepåfyllingslokket må være skrudd helt ned for å gi et korrekt bilde av oljenivået. Hvis oljenivået er lavt, må du fylle på motorolje opp til det øvre nivået på peilepinnen.

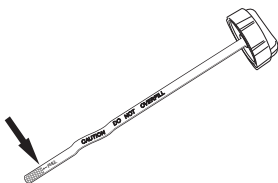

- Skru på oljepåfyllingslokket.

Lade batteri LC 53 Ee

Batteriet kan lades på følgende måte:

- Fjerne oppsamleren
- Skyv opp låsen og fjern batteridekselet.

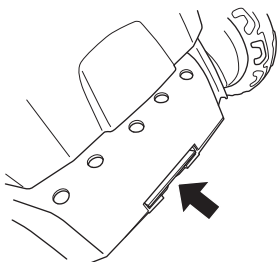

- Løsne batterikablene.

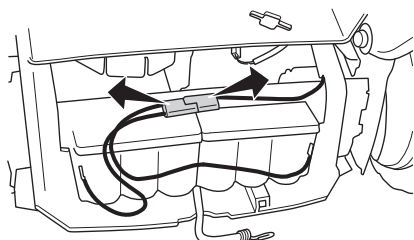

- Koble til batteriladeren og la batteriet lades i maks. 24 timer.

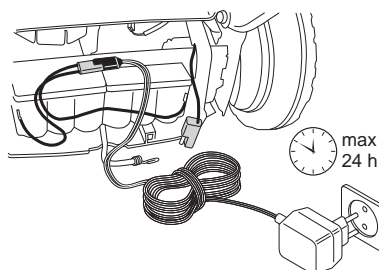

Drivverk og girkasse



- Påse at hjul og hjulaksler er rene og frie for løv, gress osv. Det er også viktig å holde det rent rundt girkassen til drivverket.
- På maskiner med oppsamler må oppsamlersystemet fjernes først.
Løft opp den bakre skjermen og løft bort beholderen.
Fjern dekselet.

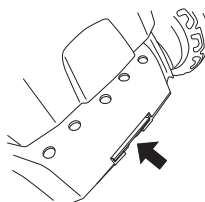

- Rengjør girkassen med en børste. Kontroller også at drivremmen og remhjulet er fri for defekter som for eksempel sprekker.

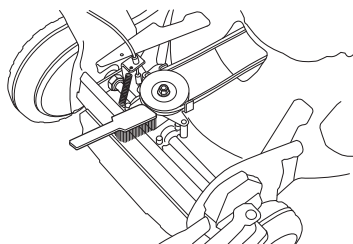

Rengjøring av klippekåpen

- Koble en vannslange til uttaket på klippekåpen.

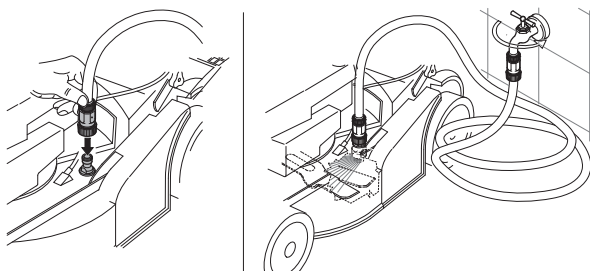

- Start motoren og la knivbladet rotere en stund. Vannet kastes ut og rengjør klippedekselet.

VEDLIKEHOLD

Justering av koplingsvaier.

Koplingsvaieren justeres ved å skru på justeringsskruen.

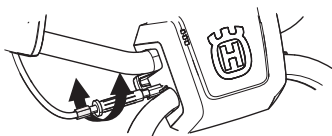

Nedenfor følger noen generelle vedlikeholdsinstruksjoner.

Daglig ettersyn

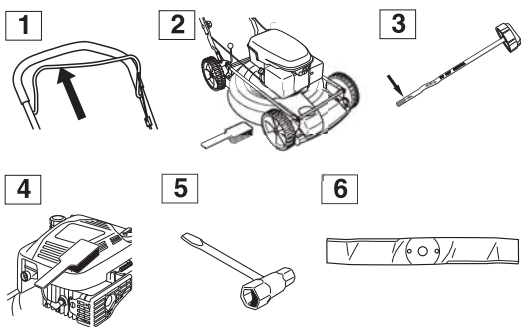

- 1 Kontroller at motorbremsbøylen fungerer sikkerhetsmessig.
- 2 Børst gressklipperen ren for løv, gress og liknende.
- 3 Kontroller oljenivået.
- 4 Rengjør startmotorens luftinntak. Kontroller startmotor og startsnor.
- 5 Kontroller at skruer og mutre er trukket til.
- 6 Kontroller skjærestyret. Bruk aldri kniver som er sløve, sprukne eller skadet.

Ukentlig ettersyn

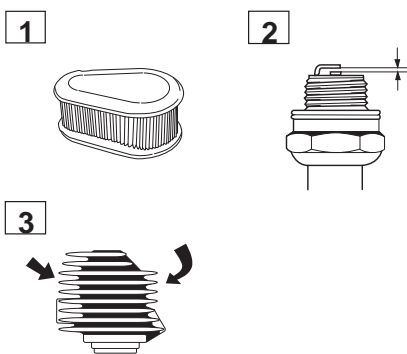

- 1 Rengjør luftfilteret. Skift om nødvendig.
- 2 Rengjør tennpluggen. Kontroller at elektrodeavstanden er 0,51 mm.
- 3 Rengjør kjøleflensene på cylinderen.

Månedlig ettersyn

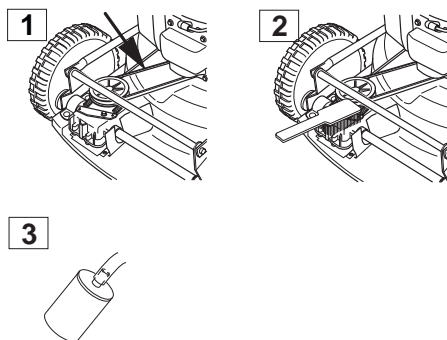

- 1 Kontroller at drivremmen er hel og uten synlige defekter.
- 2 Rengjør girkassen.
- 3 Kontroller brennstoffilteret og brennstoffslangen. Skift om nødvendig.

TEKNISKE DATA

Tekniske data

	LC 48 e	LC 48 Be	LB 48 e
Motor			
Motorprodusent	Briggs & Stratton	Briggs & Stratton	Briggs & Stratton
Sylindervolum, cm ³ :	161	161	161
Hastighet, o/min.	2900	2900	2900
Nominell motoreffekt kW (se merknad 1)	2,7	2,7	2,7
Tenningsystem			
Tennplugg	Champion QC12YC	Champion QC12YC	Champion QC12YC
Elektrodeavstand, mm	0,5	0,5	0,5
Brennstoff-/smøresystem			
Volum bensintank, liter	1,6	1,6	1,6
Volum oljetank, liter	0,6	0,6	0,6
Motorolje	SAE 30	SAE 30	SAE 30
Vekt			
Gressklipper med tomme tanker, kg	42	44	38
Støyutslipp			
(se anm. 2)			
Lydeffektnivå, mål dB(A)	95	93	90
Lydeffektnivå, garantert L _{WA} dB(A)	96	95	92
Lydnivå			
(se anm. 3)			
Lydtrykknivå ved brukerens øre, dB(A)	82	80	76
Vibrasjonsnivåer			
(se anm. 4)			
Håndtak	5,5	5,5	5,5
Klipping			
Klippesystem	3 in 1	3 in 1	2 in 1
Klippehøyde, mm	25-70	25-70	25-70
Klippebredde, cm	48	48	48
Kniv	Fast	Fast	Fast
Drift			
Hastighet, km/h	5,4	5,4	5,4
Start			
EI-start	-	-	-

Anm. 1: Motorens angitte effekt er gjennomsnittlig nettoeffekt (ved angitt turtall) for en typisk produksjonsmotor for motormodellen, målt ifølge SAE-standard J1349/ISO1585. Masseproduserte motorer kan avvike fra denne verdien. Faktisk effekt for motor montert på den ferdige maskinen vil avhenge av driftshastighet, miljøbetingelser og andre verdier.

Merknad 2: Utslipp av støy til omgivelsene målt som lydeffekt (L_{WA}) ifølge EF-direktiv 2000/14/EC.

Merknad 3: Rapporterte data for ekvivalent lydtrykknivå for maskinen har en typisk statistisk spredning (standard avvik) på 1,2 dB (A).

Merknad 4: Rapporterte data for ekvivalent vibrasjonsnivå har en typisk statistisk spredning (standard avvik) på 0,2 m/s².

TEKNISKE DATA

	LC 53 e	LC 53 Be	LC 53 Ee
Motor			
Motorprodusent	Briggs & Stratton	Briggs & Stratton	Briggs & Stratton
Sylindervolum, cm ³ :	161	161	161
Hastighet, o/min.	2900	2900	2900
Nominell motoreffekt kW (se merknad 1)	2,7	2,7	2,7
Tenningsystem			
Tennplugg	Champion QC12YC	Champion QC12YC	Champion QC12YC
Elektrodeavstand, mm	0,5	0,5	0,5
Brennstoff-/smøresystem			
Volum bensintank, liter	1,6	1,6	1,6
Volum oljetank, liter	0,6	0,6	0,6
Motorolje	SAE 30	SAE 30	SAE 30
Vekt			
Gressklipper med tomme tanker, kg	40	45	46
Støyutslipp			
(se anm. 2)			
Lydeffektnivå, mål dB(A)	98	97	98
Lydeffektnivå, garantert L _{WA} dB(A)	98	98	98
Lydnivå			
(se anm. 3)			
Lydtrykknivå ved brukernes øre, dB(A)	83	82	83
Vibrasjonsnivåer			
(se anm. 4)			
Håndtak, m/s ²	7,2	4,9	7,2
Klipping			
Klippesystem	3 in 1	3 in 1	3 in 1
Klippehøyde, mm	25-70	25-70	25-70
Klippebredde, cm	53	53	53
Kniv	Fast	Fast	Fast
Drift			
Hastighet, km/h	5,4	5,4	5,4
Start			
EI-start	-	-	Ja

Anm. 1: Motorens angitte effekt er gjennomsnittlig nettoeffekt (ved angitt turtall) for en typisk produksjonsmotor for motormodellen, målt ifølge SAE-standarden J1349/ISO1585. Masseproduserte motorer kan avvike fra denne verdien. Faktisk effekt for motor montert på den ferdige maskinen vil avhenge av driftshastighet, miljøbetingelser og andre verdier.

Merknad 2: Utslipp av støy til omgivelsene målt som lydeffekt (L_{WA}) ifølge EF-direktiv 2000/14/EC.

Merknad 3: Rapporterte data for ekvivalent lydtrykknivå for maskinen har en typisk statistisk spredning (standard avvik) på 1,2 dB (A).

Merknad 4: Rapporterte data for ekvivalent vibrasjonsnivå har en typisk statistisk spredning (standard avvik) på 0,2 m/s².

TEKNISKE DATA

EF-erklæring om samsvar

(Gjelder kun Europa)

Husqvarna AB, SE-561 82 Huskvarna, Sverige, tel: +46-36-146500, forsikrer hermed at motorgressklipperne **Husqvarna LB 48 e, LC 48 e, LC 48 Be, LC 53 e, LC 53 Be og LC 53 Ee** fra og med serienummer 10xxxxxxx og fremover tilsvarende forskriftene i RÅDETS DIREKTIV:

- fra 17. mai 2006, "angående maskiner" **2006/42/EC**
- av 15. desember 2004 "angående elektromagnetisk kompatibilitet" **2004/108/EC**.
- av 8. mai 2000 "angående utslipp av støy til omgivelsene" **2000/14/EC**.

For informasjon angående støyutslippene, se kapitlet Tekniske data.

0404, SMP Svensk Maskinprovning AB, Fyrisborgsgatan 3, SE-754 50 Uppsala, har utarbeidet rapporter om bedømming av overensstemmelse i henhold til bilag VI til RÅDETS DIREKTIV av 8 mai 2000 angående utslipp av støy til omgivelsene 2000/14/EG.

Sertifikatene har nummer:

01/901/083 - Husqvarna LC 53 e, LC 53 Ee

01/901/085 - Husqvarna LC53B e

01/901/087 - Husqvarna LB48 e

01/901/086 - Husqvarna LC48B e

01/901/088 - Husqvarna LC48 e

Huskvarna, 29. desember 2009



Bengt Ahlund, Utviklingssjef (Autorisert representant for Husqvarna AB og ansvarlig for teknisk dokumentasjon.)

MERKKIEN SELITYKSET

Merkkien selitykset

VAROITUS! Kone voi virheellisesti tai huolimattomasti käytettynä olla vaarallinen työväline, joka saattaa aiheuttaa käyttäjälle tai sivullisille vakavia vammoja tai kuoleman.



Lue käyttöohje huolellisesti ja ymmärrä sen sisältö, ennen kuin alat käyttää konetta.



Älä käytä konetta koskaan, jos lähettyvillä on ihmisiä, erityisesti lapsia, tai kotieläimiä.

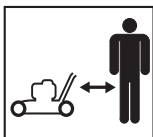

Varo sinkoutuvia esineitä ja kimmokkeita.



Varoitus pyörivistä teristä. Varo käsiä ja jalkoja.



Tämä tuote täyttää voimassa olevan CE-direktiivin vaatimukset.



Varoitus: pyöriviä osia. Pidä kädet ja jalat poissa niiden läheltä.



Älä koskaan käytä konetta sisätiloissa tai tiloissa, joissa ei ole ilmanvaihtoa. Pakokaasut sisältävät hiilimonoksidia, hajutonta, myrkyllistä ja hengenvaarallista kaasua.



Räjähdysvaara



Älä koskaan tankkaa moottorin käydessä.



Erittäin kuuma ulkopinta.



Melupäästöt ympäristöön Euroopan yhteisön direktiivin mukaisesti. Koneen päästöt ilmoitetaan luvussa Tekniset tiedot ja arvokilvessä.



Muita koneen tunnuksia/tarroja tarvitaan tietyillä markkina-alueilla ilmaisemaan erityisiä sertifiointivaatimuksia.

Käytä aina suojakäsineitä.

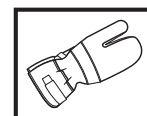

Puhdistettava säännöllisesti.

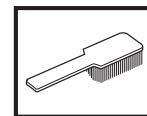

Silmämääräinen tarkastus.



Sytytyskaapeli on aina irrotettava sytytystulpasta ennen korjauksia, puhdistusta tai huoltotöitä.



Tarkastus ja/tai huolto on tehtävä moottori sammutettuna, vapauta moottorijarrusanka.

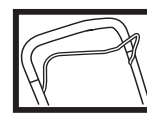

Arvokilpi

1	Husqvarna		3	4	Husqvarna AB S-561 82 Huskvarna SWEDEN
Model		PNC	IML	Serial Number	
2	Type	Weight	Prod. year	Net Power	5
	6	7	8	9	



- 1 Valmistaja
- 2 Malli
- 3 Tuotenumero
- 4 Versionumero
- 5 Sarjanumero
- 6 Tyyppi
- 7 Paino
- 8 Valmistusvuosi
- 9 Teho

Toimenpiteet ennen uuden ruohonleikkurin käyttöä.

- Lue käyttöohje huolellisesti.
- Tarkasta terälaitteen asennus ja säätö. Katso otsikon Asennus alla annetut ohjeet.
- Tankkaa ja lisää öljyä moottoriin. Katso ohjeet otsikon Polttoaineenkäsittely alta.



VAROITUS! Koneen alkuperäistä rakennetta ei missään tapauksessa saa muuttaa ilman valmistajan lupaa. Käytä aina alkuperäisiä varaosia. Hyväksymättömien muutosten ja/ tai lisävarusteiden käyttö voi aiheuttaa käyttäjälle tai muille vakavia vahinkoja tai kuoleman.



VAROITUS! Ruohonleikkuri voi virheellisesti tai huolimattomasti käytettynä olla vaarallinen laite, joka voi aiheuttaa vakavan, jopa hengenvaarallisen vamman. On erittäin tärkeää, että luet tämän käyttöohjeen ja ymmärrät sen sisällön.



VAROITUS! Moottorin pakokaasujen pitkäaikainen sisäänhengittäminen voi olla terveydelle vaarallista.

Husqvarna AB kehittää jatkuvasti tuotteitaan ja pidättää siksi itselleen oikeuden mm. muotoa ja ulkonäköä koskeviin muutoksiin ilman ennakkoilmoitusta.

SISÄLTÖ

Sisältö

MERKKIEN SELITYKSET

Merkkien selitykset	54
Toimenpiteet ennen uuden ruohonleikkurin käyttöä.	55

SISÄLTÖ

Sisältö	56
---------------	----

KONEEN OSAT

Ruohonleikkurin osat?	57
-----------------------------	----

TURVAOHJEET

Henkilökohtainen suojaus	58
Koneen turvalaitteet	58
Yleiset turvaohjeet	59
Yleiset työohjeet	60

ASENNUS

Ohjaimen asennus	62
------------------------	----

POLTTOAINEEN KÄSITTELY

Polttoaine	63
------------------	----

KÄYNNISTYS JA PYSÄYTYS

Käynnistys ja pysäytys	64
------------------------------	----

KUNNOSSAPITO

Kunnossapito	66
--------------------	----

TEKNISET TIEDOT

Tekniset tiedot	69
EY-vaatimustenmukaisuusvakuutus	71

KONEEN OSAT

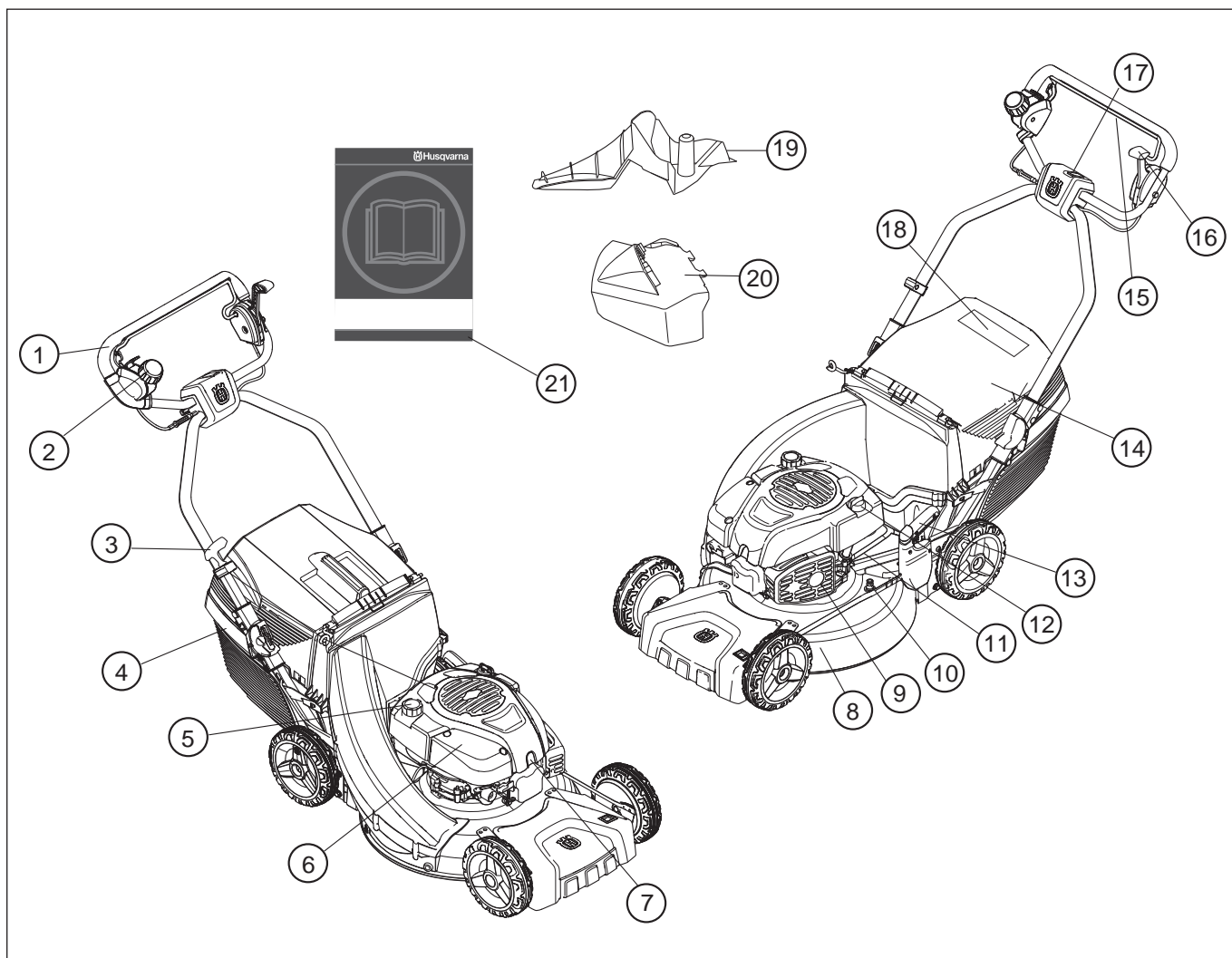

Ruohonleikkurin osat?

- | | |
|----------------------------|---------------------------------|
| 1 Kahva / ohjaisaisa | 12 Öljysäiliö |
| 2 Veto | 13 Leikkuukorkeuden säädin |
| 3 Käynnistyskahva | 14 Takasuojus (ei LB48e) |
| 4 Ruohonkerääjä (ei LB48e) | 15 Moottorijarrusanka |
| 5 Polttoainesäiliö | 16 Teräjarru LC48B e ja LC53B e |
| 6 Ilmansuodatin | 17 Sähkökäynnistys LC 53 Ee |
| 7 Sytytystulppa | 18 Tunnukset |
| 8 Leikkuukotelo | 19 Silppuri (ei LB48e) |
| 9 Äänenvaimennin | 20 Sivuviskuri LB 48 e |
| 10 Vesiliitäntä | 21 Käyttöohje |
| 11 Suojakotelo | |

TURVAOHJEET

Henkilökohtainen suojaus



VAROITUS! Koneen kaikenlaisessa käsittelyssä on käytettävä henkilökohtaisia suojaimia.

- Käsineitä on käytettävä tarvittaessa, esim. terälaitteen asennuksen, tarkastuksen tai puhdistuksen yhteydessä.
- Käytä aina lujia pitkiä housuja. Älä käytä lyhyitä housuja tai sandaaleja, äläkä kulje paljasjaloin.
- Käytä luistamattomia ja tukevia saappaita tai kenkiä.

Vaatteiden pitää olla ihonmyötäisiä, mutta ne eivät saa vaikeuttaa liikkumista.

Koneen turvalaitteet

Tässä osassa selostetaan koneen turvalaitteet ja niiden toiminta ja annetaan tarkastus- ja kunnossapito-ohjeet, joilla varmistetaan niiden toimivuus. Katso luvusta Koneen osat, missä nämä koneet sijaitsevat koneessasi.



VAROITUS! Älä koskaan käytä konetta, jonka turvalaitteet ovat vialliset. Noudata tässä osassa lueteltuja tarkastus-, kunnossapito- ja huolto-ohjeita.

Leikkuukotelo ja suojakotelo

Suojakotelo on suunniteltu pienentämään puristumisvammojen vaaraa sekä pysäyttämään rikkoutuneen käyttöihinnan. Tarkasta, että suojakotelo on ehjä ja hyvin kiinnitetty.

Leikkuukotelo on suunniteltu vähentämään tärinöitä ja pienentämään viiltovammojen riskejä. Tarkasta, että leikkuukotelo on ehjä eikä siinä ole näkyviä vaurioita, esim. halkeamia materiaalissa.

Moottorijarrusanka

Moottorijarrun tehtävänä on pysäyttää moottori. Kun ote moottorijarrusangasta irrotetaan, tulee moottorin pysähtyä.

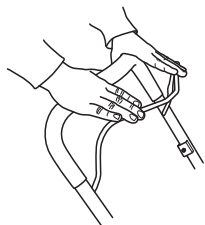

- Tarkasta, että moottorijarru toimii oikein ja on vahingoittumaton.

Sijoi ta ruohonleikkuri vakaalle, tasaiselle alustalle ja käynnistä se. Varmista, että terät eivät osu maahan tai muihin esineisiin.

Anna täyskaasu ja päästä sitten jarrusanka. Moottorijarrun tulee olla siten säädetty, että moottori pysähtyy 3 sekunnin kuluessa. Jos näin ei käy, kone tulee toimittaa valtuutettuun huoltoliikkeeseen säädettäväksi.

Äänenvaimennin

Äänenvaimennin pitää äänitason mahdollisimman alhaisena ja ohjaa moottorin pakokaasut käyttäjästä pois päin.

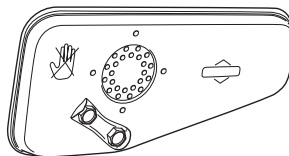

VAROITUS! Moottorin pakokaasut ovat kuumia ja voivat sisältää kipinöitä jotka voivat aiheuttaa tulipalon. Älä koskaan käynnistä konetta sisätiloissa tai lähellä tulenarkaa materiaalia!

Alueilla, joissa on lämmin ja kuiva ilmasto, voi tulipalovaara olla ilmeinen. Näillä alueilla voidaan laeilla ja vaatimuksilla säätää, että äänenvaimentimessa on mm. oltava hyväksytty kipinänsammutusverkko.

Äänenvaimentimen tarkastuksessa, kunnossapidossa ja huollossa on tärkeä noudattaa annettuja ohjeita.



VAROITUS! Äänenvaimennin on erittäin kuuma käytön aikana ja hetken aikaa sen jälkeen. Älä koske kuumaan äänenvaimentimeen!

- Älä koskaan käytä konetta, jonka äänenvaimennin on rikki.
- Tarkasta, että äänenvaimennin on kiinni ja että se on ehjä.

Terälaite

Vältä terien iskeytymistä vieraisiin esineisiin, kuten kiviin, juuriin tai vastaaviin. Se voi johtaa terien tylsymiseen ja moottorin akselin käyristymiseen. Huolehdi, että terä ovat aina hyvin hiottu ja oikein tasapainotettu. Katso myös otsikon Kunnossapito alla olevat ohjeet.

Tarkasta terälaite. Älä koskaan käytä tylsää, lohjennutta tai vaurioitunutta laitetta.

Tarkasta myös, että teräpultti on ehjä ja että moottorin akseli ei ole käyrä.

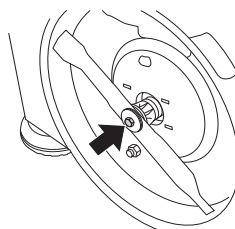

VAROITUS! Älä koskaan käytä konetta, jos sen turvalaitteet ovat rikki. Koneen turvalaitteet on tarkastettava ja pidettävä kunnossa tässä osassa esitetyllä tavalla. Jos koneessasi ilmenee tarkastettaessa puutteita, se on toimitettava huoltoliikkeeseen korjattavaksi.

TURVAOHJEET

Yleiset turvaohjeet

- Ruohonleikkuri on tarkoitettu vain ruohikoiden leikkaukseen. Ainoa laitteet, joiden käyttölähteenä moottoriyksikköä saatte käyttää, ovat luvussa Tekniset tiedot suosittelimamme terät.
- Älä koskaan käytä konetta, jos olet väsynyt, nauttinut alkoholia tai lääkkeitä, jotka voivat vaikuttaa näkökykyysi, harkintakykyysi tai kehosi hallintaan.
- Muista, että käyttäjä on vastuussa muille ihmisille tai heidän omaisuudelleen aiheutuneista vahingoista tai niistä uhkaavista vaaroista



VAROITUS! Moottorin käyttäminen suljetussa tai huonosti ilmastoidussa tilassa voi aiheuttaa tukehtumisesta tai hiilimonoksidimyrkytyksestä johtuvan kuoleman.

- Koneen kaikenlaisessa käsittelyssä on käytettävä henkilökohtaisia suojaamia. Katso ohjeet otsikon Henkilökohtainen suojaus alta.
- Älä koskaan käytä konetta, jota on muutettu niin, ettei sen rakenne enää ole alkuperäinen.
- Älä koskaan käytä muita kuin tässä käyttöohjeessa suositeltuja lisävarusteita. Katso otsikoiden Terälaite ja Tekniset tiedot alla annetut ohjeet.



VAROITUS! Viallinen terälaite voi lisätä onnettomuuksien vaaraa.

- Älä koskaan käytä viallista konetta. Noudata tässä käyttöohjeessa annettuja kunnossapito-, tarkastus- ja huolto-ohjeita. Tietyt kunnossapito- ja huoltotyöt on annettava koulutettujen ja pätevien asiantuntijoiden tehtäviksi. Katso otsikon Kunnossapito alla annetut ohjeet.
- **Aina ennen käyttöä:**
 - 1 Tarkasta, että moottorijarru toimii oikein ja on vahingoittumaton. Katso ohjeet otsikon Jarrutehon tarkastus alta.
 - 2 Tarkasta, että kaikki kahvat ja säätimet ovat vahingoittumattomia ja puhtaita öljystä.
 - 3 Tarkasta, että äänenvaimennin on kiinni ja että se on ehjä.
 - 4 Tarkasta, että ruohonleikkurin kaikki osat on kiristetty ja ne eivät ole vahingoittuneet tai poissa.
 - 5 Tarkasta, että terä on kunnossa ja ettei siinä ole halkeamia. Vaihda terä tarvittaessa.

Käynnistys



VAROITUS! Moottorin pakokaasujen pitkäaikainen sisäänhengittäminen voi olla terveydelle vaarallista.

- Älä koskaan käynnistä ruohonleikkuria ilman, että terä ja kaikki kotelot ovat oikein asennetut.

- Älä koskaan käynnistä konetta sisätiloissa. Tiedosta moottorin pakokaasujen sisäänhengittämiseen liittyvä vaara.
- Varmista, että työskentelyalue on riittävästi valaistu, jotta työympäristö on turvallinen.
- Tarkkaile ympäristöä ja varmista, ettei terälaite pääse osumaan ihmisiin tai eläimiin. Käyttäjä vastaa vaaratilanteista tai riskeistä, joille ihmiset ja omaisuus saattavat joutua alttiiksi.



- Sijoita ruohonleikkuri vakaalle, tasaiselle alustalle ja käynnistä se. Varmista, että terät eivät osu maahan tai muihin esineisiin.
- Älä koskaan kiedo käynnistysnarua kätesi ympärille.

Katso ohjeet otsikon Käynnistys ja pysäytys alla annetut ohjeet.

Polttoaineturvallisuus



VAROITUS! Polttoaine ja polttoainehöyryt ovat erittäin tulenarkoja. Noudata varovaisuutta polttoainetta ja moottoriöljyä käsitellessäsi. Muista palo-, räjähdys- ja sisäänhengitysvaarat.

- Älä koskaan tankkaa konetta moottorin käydessä.
- Huolehdi hyvästä ilmanvaihdosta tankkauksen ja öljyntäytön yhteydessä.
- Siirrä kone vähintään 3 metrin päähän tankkauspaikalta ennen käynnistämistä.

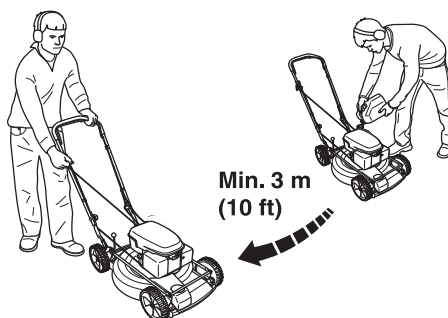

- Älä koskaan käynnistä konetta:
 - 1 Jos koneelle on roiskunut polttoainetta tai moottoriöljyä. Pyyhi kaikki roiskeet pois ja anna bensiinin jäännösten haihtua.
 - 2 Jos päällesi tai vaatteillesi on roiskunut polttoainetta tai moottoriöljyä. Vaihda vaatteet.
 - 3 Jos koneesta vuotaa polttoainetta. Tarkasta säännöllisesti, etteivät säiliön korkki ja polttoainejohdot vuoda.

TURVAOHJEET

Kuljetus ja säilytys

- Pitkäaikaisen säilytyksen ja kuljetuksen ajaksi polttoaine- ja moottoriöljysäiliöt tulee tyhjentää. Tiedustele lähimmältä huoltoasemalta, minne ylimääräisen polttoaineen ja moottoriöljyn voi toimittaa.
- Säilytä ruohonleikkuri ja polttoaine niin, etteivät mahdolliset vuodot ja höyryt pääse kosketuksiin kipinöiden tai avotulen kanssa. Esimerkiksi sähkökoneet, sähkömoottorit, sähkökytkimet/virtakatkaisimet, lämpökattilat tai vastaavat.
- Polttoaine on säilytettävä siihen erityisesti tarkoitetuissa ja hyväksytyissä astioissa.

Yleiset työhjeet



VAROITUS! Tässä luvussa käsitellään ruohonleikkurin käytön perustavanlaatuisia turvallisuusmääräyksiä. Annetut tiedot eivät voi koskaan korvata osaamista, jonka ammattimies on hankkinut koulutuksessa ja käytännön työssä. Kun joudut tilanteeseen, jossa käytön jatkaminen tuntuu epävarmalta, on sinun kysyttävä neuvoa asiantuntijalta. Käänny jälleenmyyjäsi, huoltokorjaamosi tai kokeneen ruohonleikkurinkäyttäjän puoleen. Älä tee mitään sellaista, mihin et katso taitosi riittävän!

Yleiset turvamääräykset

- Tarkkaile ympäristöä:
 - Varmistaaksesi, etteivät ihmiset, eläimet tai muut tekijät pääse vaikuttamaan koneen hallintaan.
 - Estääksesi edellä mainittuja joutumasta leikkuulaitteiston kanssa kosketuksiin.
- Ennen leikkaamisen aloittamista on ruohikolta poistettava oksat, risut, kivet jne. Vältä terien iskeytymistä vieraisiin esineisiin, kuten kiviin, juuriin tai vastaaviin. Se voi johtaa terien tylsymiseen ja moottorin akselin käyristymiseen.
- Älä koskaan nosta ruohonleikkuria tai kannaa sitä, kun moottori on käynnissä. Jos sinun on nostettava ruohonleikkuria, sammuta ensin moottori ja irrota sytytyskaapeli sytytystulpasta.

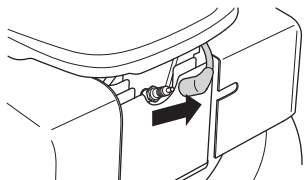

- Vältä käyttöä epäsuotuisissa sääoloissa. Esimerkiksi tiheässä sumussa, rankkasateessa, kovassa tuulessa, pakkasessa jne. Huonossa säässä työskentely on väsyttävää ja voi aiheuttaa vaaratekijöitä, esimerkiksi tehdä alustasta liukkaan.
- Varmista, että voit siirtyä ja seisoa turvallisesti. Katso, onko äkilliselle siirtymiselle esteitä (juuria, kiviä, oksia, kuoppia, oja jne.). Noudata suurta varovaisuutta viettävässä maastossa työskennellessäsi.

- Moottori tulee sammuttaa, kun se siirretään sellaisen alueen yli, jota ei leikata. Esimerkiksi hiekkakäytävät, kivetys, sora, asfaltti jne.

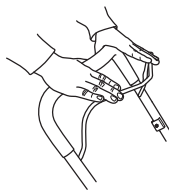

Jarrukahva ei saa koskaan olla pysyvästi kiinnitettynä kahvaan, kun kone on käynnissä.



Noudata yllä mainittuja kohtia, mutta älä koskaan käytä ruohonleikkuria ilman mahdollisuutta avun pyytämiseen onnettomuustapauksessa.

Perusleikkaustekniikka



VAROITUS! Huolehdi, etteivät kädet ja jalat koske terälaitteeseen, kun moottori on käynnissä.

Yleistä

- Ruohonleikkuru rinteissä voi olla vaarallista. Älä käytä ruohonleikkuria hyvin jyrkissä rinteissä.
- Ruohonleikkuria ei saa käyttää alueella, jonka kaltevuus on suurempi kuin 30 astetta.
- Kaltevassa maastossa on kulku-urat tehtävä kohtisuoraan rinteeseen nähden. Rinnettä on paljon helpompi raivata poikkisuuntaan kuin ylhäältä alas.
- Ennen leikkaamisen aloittamista on ruohikolta poistettava oksat, risut, kivet jne.
- Älä koskaan nosta ruohonleikkuria tai kannaa sitä, kun moottori on käynnissä. Jos sinun on nostettava ruohonleikkuria, sammuta ensin moottori ja irrota sytytyskaapeli sytytystulpasta.
- Vältä terien iskeytymistä vieraisiin esineisiin, kuten kiviin, juuriin tai vastaaviin. Se voi johtaa terien tylsymiseen ja moottorin akselin käyristymiseen. Käyrä akseli aiheuttaa epätasapainoa ja voimakkaita värinöitä, jolloin on puolestaan suuri vaara, että terä irtoaa.
- Jos terälaitte osuu johonkin vieraaseen esineeseen, tai jos kone alkaa värinästä, pysäytä kone. Irrota sytytysjohto sytytystulpasta. Tarkasta, ettei kone ole vaurioitunut. Korjaa mahdolliset vauriot.
- Älä koskaan leikkaa enempää kuin 1/3 ruohon pituudesta. Tämä on tärkeää erityisesti kuivien kausien aikana. Leikkaa ensin suurella leikkuukorkeudella. Tarkasta sitten tulos ja laske sopivaan korkeuteen. Jos ruoho on hyvin pitkä, aja hitaasti ja leikkaa tarvittaessa kaksi kertaa.

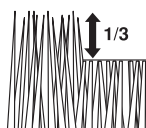

TURVAOHJEET

- Älä koskaan juokse koneen kanssa, kun se on käynnissä.
Ruohonleikkurin kanssa on aina käveltävä.

Ole erityisen varovainen vetäessäsi konetta itseäsi kohti työn aikana.

Leikkuukorkeus



Sammuta moottori, ennen kuin muutat leikkuukorkeutta.

Leikkuukorkeuden säätö, viisi asentoa, mm

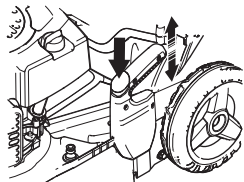

Älä säädä leikkuukorkeutta liian matalaksi, sillä silloin terät voivat osua maahan epätasaisissa kohdissa.

ASENNUS

Ohjaimen asennus

Kun taitat ohjausaisian kokoon, pidä huolta etteivät kaapelit ja vaijerit vaurioidu.

- Pidä lukituslaitteen lukitusnappia pohjassa ja taita kahva ylös.

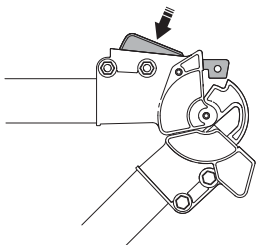

- Säädä ohjausaisian yläosan korkeus.

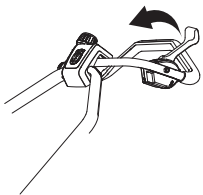

- Ruuvaa kahva paikalleen nupin avulla.

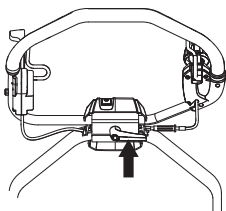

- Taita kahva kokoon pitämällä lukitusnappia pohjassa ja taivuttamalla kahva alas.

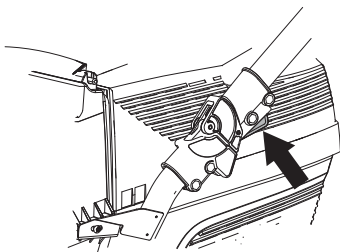

Kerääjän asennus (ei LB48e)

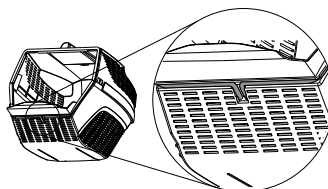
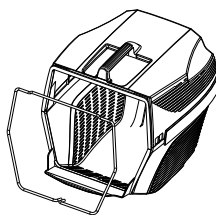
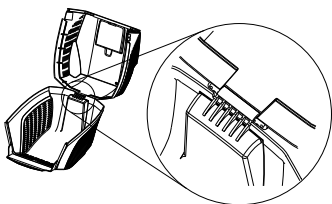
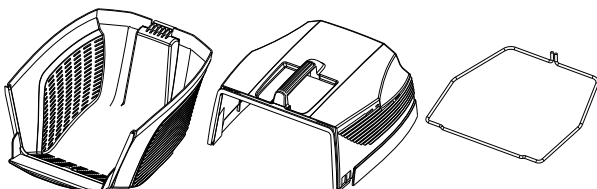

- Nosta takasuojus ja ripusta ruuhosäiliö ylös.

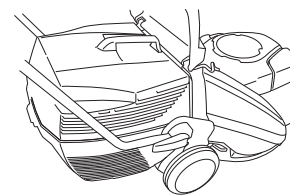
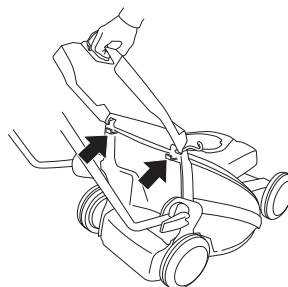

Sivuviskuri

- LB48e -laitetta voidaan käyttää sivuviskurin kanssa asentamalla sivuviskuri leikkuukanteen.
- Nosta sivusuojus ja aseta sivuviskuri akselille.

Silppuritoiminto

LB48e on ruohonleikkuri, jossa on silppuritoiminto.

Kerääjällä varustettuja koneita voi käyttää silppuamistoiminnolla seuraavasti.

- Nosta takasuojus ja nosta säiliö pois.

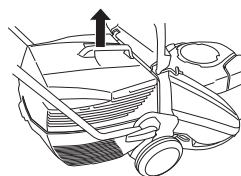

- Aseta silppuri keräyskanavaan.

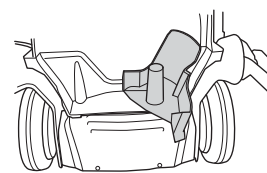
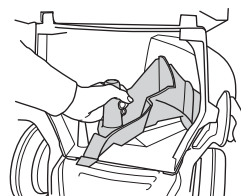

- Sulje suojus ja varmista, että se sulkeutuu lujasti silppurin kanssa.

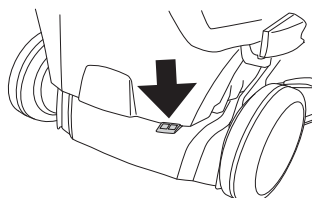

POLTTOAINEEN KÄSITTELY

Polttoaine



VAROITUS! Huolehdi hyvästä ilmanvaihdosta polttoaineita käsiteltäessä.

Bensiini

- Käytä lyijytöntä laatubensiiniä. Lyijyllistä bensiiniä voidaan käyttää, mikäli lyijytöntä bensiiniä ei ole saatavilla.
- Käytä vähintään 77-oktaanista polttoainetta.
- Jos konetta ei käytetä pitkään aikaan, on polttoainesäiliö tyhjennettävä ja puhdistettava.

Moottoriöljy

Tarkasta öljymäärä ennen ruohonleikkurin käynnistämistä. Liian vähäinen öljymäärä voi aiheuttaa vakavia moottorivahinkoja.

- HUSQVARNAn nelitahtiöljyllä saavutat parhaan tuloksen ja toiminnan.
- Jos HUSQVARNAn nelitahtiöljyä ei ole saatavilla, voidaan käyttää muuta hyvälaatuista nelitahtiöljyä. Kysy jälleenmyyjältä neuvoa öljyvalinnan valinnassa. Yleisesti suositellaan öljyä SAE 30.
- Älä koskaan käytä kaksitahtimoottoreille tarkoitettua öljyä.

Tarkasta öljymäärä ennen ruohonleikkurin käynnistämistä. Liian vähäinen öljymäärä voi aiheuttaa vakavia moottorivahinkoja.

Öljymäärä

Kierrä öljyntäyttökorkki auki ja tarkasta öljymäärä korkissa olevasta mittatikusta.

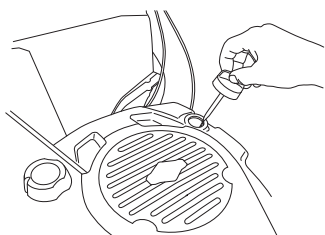

Öljyntäyttökorkin on oltava kierrettynä kokonaan pohjaan asti, jotta öljymäärästä saadaan oikea kuva.

Jos öljymäärä on vähäinen, täytä moottoriöljyä öljytikun ylätasoon asti.

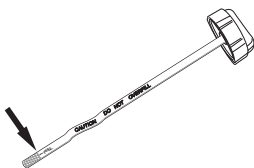

Käytä ainoastaan suositeltua moottoriöljyä. Katso luku Tekniset tiedot.

Tankkaus



VAROITUS! Seuraavat turvatoimet vähentävät tulipalon vaaraa:

Älä tupakoi tankattaessa äläkä aseta kuumia esineitä polttoaineen lähelle.

Älä koskaan tankkaa moottorin käydessä.

Avaa polttoainesäiliön korkki hitaasti tankkauksen yhteydessä, niin että mahdollinen ylipaine häviää hitaasti.

Kiristä polttoainesäiliön korkki huolellisesti tankkauksen jälkeen.

Siirrä aina kone tankkauspaikalta ennen käynnistämistä.

Älä täytä bensiiniä liikaa. Jätä tilaa noin 35 mm tankin korkin alle niin, että polttoaine pääsee laajentumaan.

Pyyhi polttoainesäiliön korkin ympäristö puhtaaksi. Puhdista polttoaine- ja öljysäiliöt säännöllisesti. Polttoainesuodatin on vaihdettava vähintään kerran vuodessa. Säiliöissä olevat epäpuhtaudet aiheuttavat käyntihäiriöitä.

Siirrä kone aina noin 3 metrin päähän tankkauspaikalta ennen käynnistystä.

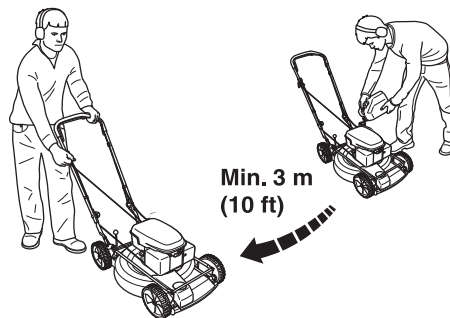

KÄYNNISTYS JA PYSÄYTYS

Käynnistys ja pysäytys



VAROITUS! Ennen käynnistystä on huomioitava seuraavaa:

Älä käynnistä ruohonleikkuria, elleivät terä ja kaikki kotelot ole asennettuina. Terä voi muuten irrota ja aiheuttaa henkilövahinkoja.

Siirrä aina kone tankkauspaikalta ennen käynnistämistä.

Aseta kone tukevalle alustalle. Varmista, ettei terälaite pääse osumaan mihinkään esineeseen.

Varmista, ettei työalueella ole asiaankuulumattomia.

Käynnistys

Varmista, että sytytyskaapeli on hyvin kiinni sytytystulpassa.

- Vedä moottorijarrusanka kokonaan ylempää kahvaa vasten vasemmalla kädellä.

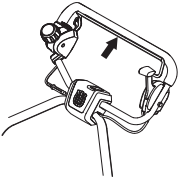

LC48B e ja LC53B e

Aseta pysäytin käynnistysasentoon.

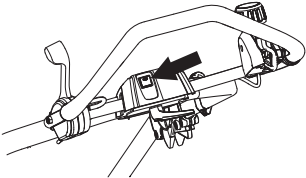

- Tartu käynnistyskahvasta, vedä käynnistysnarusta hitaasti oikealla kädellä, kunnes tunnet vastuksen (kytkentäkynnet tarttuvat) ja vedä sen jälkeen nopein ja voimakkain vedoin. **Älä koskaan kiedo käynnistysnarua kätesi ympärille.**



HUOM! Älä vedä käynnistysnarua täysin ulos äläkä irrota otetta käynnistyskahvasta, kun naru on täysin ulkona. Tämä voi vaurioittaa konetta.

LC 53 Ee

Malleissa LC53Ee on sähkökäynnistys, jota käytetään seuraavasti.

- Ennen sähkökäynnistykseen ensimmäistä käyttöä on ladattava akku. Katso otsikon Kunnossapito alla annetut ohjeet.
- Paina moottorijarrusanka ohjausaisaa vasten.
- Aseta virta-avain lukkoon ja paina näppäintä.

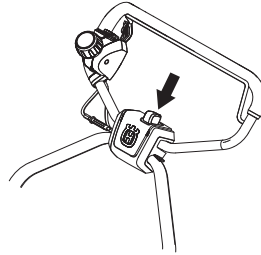

LC48B e ja LC53B e

LC48Be ja LC53Be on varustettu teräjarrulla.

Laita leikkurit pyörimään seuraavasti:

- Taita jarrukahva alas kohti ohjausaisaa.

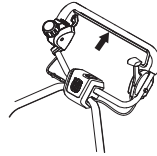

- Siirrä terän nuppi päätyasentoonsa.

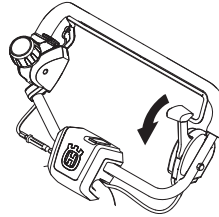

Veto

Koneet ovat itseliikkuvia ja takavetoisia.

Kytke veto pyöriin vetämällä kytkinvipua itseesi päin.

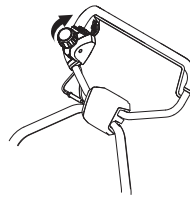

Vetomoottori on portaattomasti säädettävissä

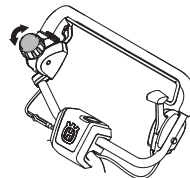

KÄYNNISTYS JA PYSÄYTYS

Vedon voi kytkeä pois päältä painamalla vedon ohjauksen painiketta.

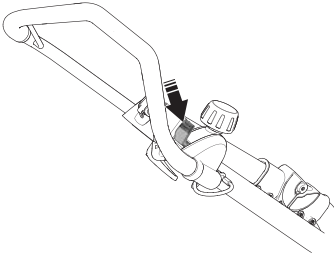

Pysäytys

LB48 e, LC48 e, LC53 e, LC53E e

- Moottori pysähtyy, kun moottorijarrusanka vapautetaan.

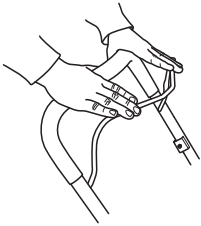

- Jos koneessa on sähkökäynnistys, ota avain pois.

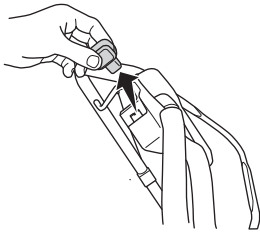

LC48B e ja LC53B e

- Leikkuri lakkaa pyörimästä, kun päästät jarrukahvan.

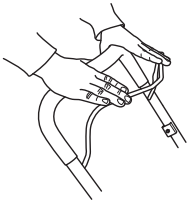

- Moottori sammutetaan viemällä pysäytyskosketin pysäytysasentoon.

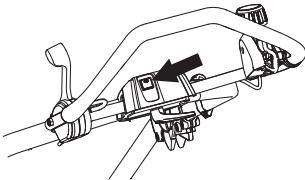

Kunnossapito

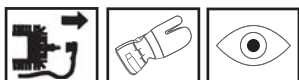

VAROITUS! Varmista ennen koneen puhdistusta, korjausta tai tarkastusta, että terälaitte on pysähtynyt. Irrota sytytysjohto sytytystulpasta.

Sytytyskaapeli on aina irrotettava sytytystulpasta ennen korjauksia, puhdistusta tai huoltotöitä.

Ilmansuodatin

Puhdistamalla ilmansuodatin säännöllisesti pölystä ja liasta vältetään seuraavat ongelmat:

- Kaasutinhäiriöt
- Käynnistysongelmat
- Tehon heikkeneminen
- Moottorin osien turha kuluminen.
- Epätavallisen korkea polttoaineenkulutus.

Pitkään käytössä ollutta ilmansuodatinta ei saa koskaan täysin puhtaaksi. Siksi ilmansuodatin on vaihdettava säännöllisin väliajoin. **Vaurioitunut ilmansuodatin on aina vaihdettava.**

Ilmansuodattimen puhdistus

Ota ilmansuodatinkotelo pois

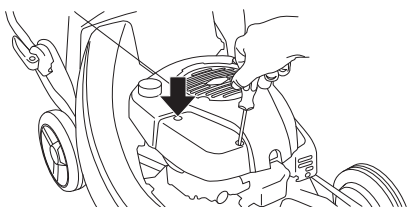

Ota ilmansuodatin pois ja tarkasta, että se on ehjä. Mikäli se on huono, vaihda uusi ilmansuodatin.

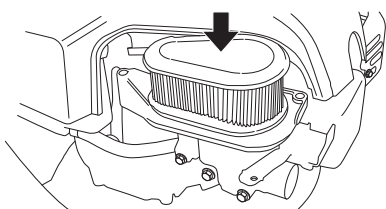

Puhdista suodatin naputtamalla suodatinta tasaista alustaa vasten. Älä koskaan käytä liuotinta, joka sisältää petrolia, esim. fotogeeniä, tai paineilmaa suodattimen puhdistukseen.

Varmista asennuksessa, että ilmansuodatin kiinnittyy tiiviisti suodattimen pitimeen.

Sytytystulppa



VAROITUS! Äänenvaimennin on erittäin kuuma käytön aikana ja hetken aikaa sen jälkeen. Älä koske kuumaan äänenvaimentimeen!

Jos koneen teho on heikko, jos sitä on vaikea käynnistää, tai jos joutokäynti on levotonta: tarkasta aina ennen muita toimenpiteitä sytytystulppa. Jos sytytystulppa on karstoittunut, puhdista se ja tarkasta samalla, että kärkiväli on 0,5 mm. Sytytystulppa on vaihdettava suunnilleen kuukauden käytön jälkeen, tarvittaessa aikaisemmin.

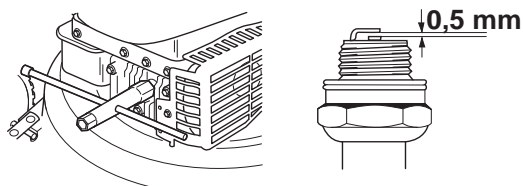

HUOM! Käytä aina suositeltua sytytystulppaa! Väärä sytytystulppa voi tuhota männän/sylinterin.

Äänenvaimennin

Äänenvaimennin vaimentaa äänitasoa ja ohjaa pakokaasut käyttäjästä pois. Pakokaasut ovat kuumia ja voivat sisältää kipinöitä, jotka voivat aiheuttaa tulipalon, jos pakokaasut suunnataan kohti kuivaa ja palavaa materiaalia.

Tarkasta säännöllisesti, että äänenvaimennin on kunnolla kiinni koneessa.

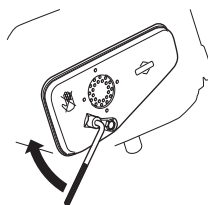

Älä koskaan käytä konetta, jonka äänenvaimennin on rikki.



Terä



VAROITUS! Käytä aina lujatekoisia suojakäsineitä terälaitetta korjattaessasi. Veitsiterät ovat erittäin terävät ja aiheuttavat erittäin helposti viiltohaavoja.

Jos terät vaurioituvat ajettaessa jonkin esineen päälle, terät on vaihdettava.

Terät saa vaihtaa tai teroittaa vain valtuutettu huoltoliike.

Öljynvaihto

Moottoriöljy on vaihdettava joka vuosi ja 25 käyttötunnin välein.

Tee öljynvaihto seuraavasti:

- Tyhjennä polttoainesäiliö käyttämällä konetta kunnes säiliö on tyhjä.
- Jos teriin tarttuu jotakin työskentelyn aikana, sammuta moottori ja odota, että se pysähtyy kokonaan, ennen kuin alat puhdistaa teriä. Irrota sytytystulpan johto sytytystulpasta.
- Kierrä öljyntäyttökorkki irti.

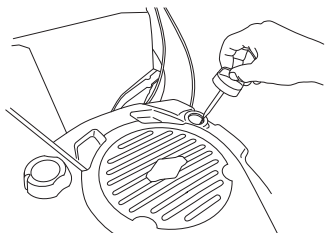

- Tyhjennä öljysäiliö öljypumpulla (lisävaruste).

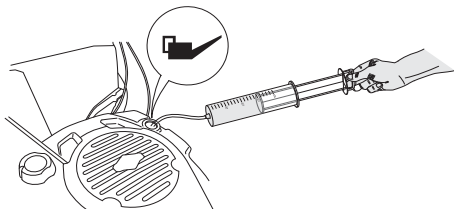

Tiedustele lähimmältä huoltoasemalta, minne ylimääräisen moottoriöljyn voi toimittaa.

- Lisää uutta, hyvälaatuista öljyä. Katso luku Tekniset tiedot.
- Tarkasta öljymäärä öljyntäyttökorkin mittatikulla.
- Öljyntäyttökorkin on oltava kierrettynä kokonaan pohjaan asti, jotta öljymäärästä saadaan oikea kuva. Jos öljymäärä on vähäinen, täytä moottoriöljyä öljytikun ylätasoon asti.

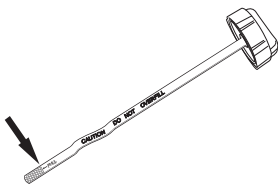

- Kierrä öljyntäyttökorkki kiinni.

Akun lataus LC 53 Ee

Akku voidaan ladata seuraavasti:

- Irrota vedenkerääjä
- Työnnä lukitus auki ja poista akun suojus.

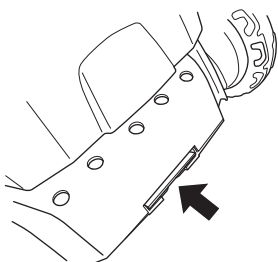

- Avaa akkukaapelin liitännät.

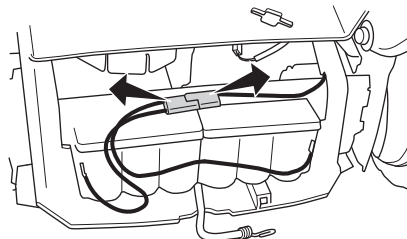

- Kytke akkulaturi ja lataa akkua enintään 24 tunnin ajan.

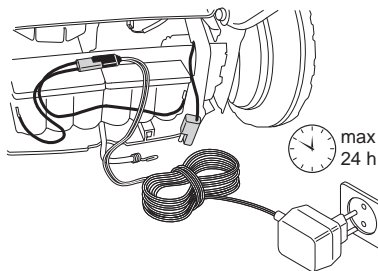

Veto ja vaihdelaatikko



- Varmista, että pyörät ja pyöränakselit ovat puhtaat, eikä niissä ole lehtiä, ruohoa jne. Myös vedon vaihdelaatikon ympäristö on tärkeä pitää puhtana.
- Kerääjällä varustetuista koneista on ensin poistettava keruujärjestelmä.

Nosta takasuojus ja nosta säiliö pois.

Poista suojus.

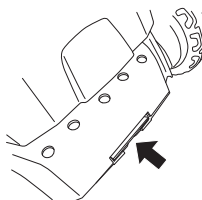

- Puhdista vaihdelaatikko harjalla. Tarkasta myös, ettei käyttöhihnassa ja hihnapyörässä ole vaurioita, kuten esim. halkeamia.

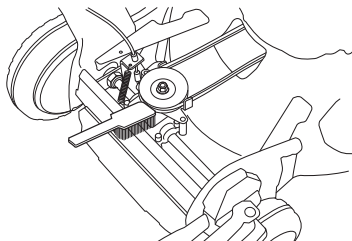

KUNNOSSAPITO

Leikkuukannen puhdistaminen

- Liitä vesiletku leikkuukannen liittimeen.

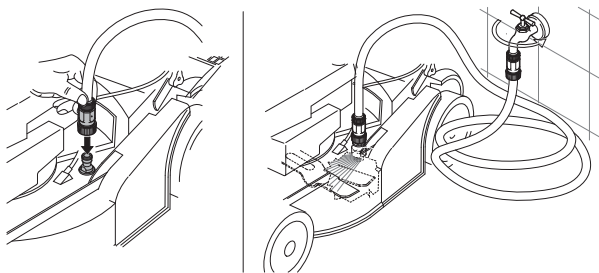

- Käynnistä moottori ja anna terän pyöriä vähän aikaa. Vesi lentää ulos ja puhdistaa leikkuusuojuksen.

Kytkevävaijerin säätäminen

Kytkevävaijeri säädetään kiertämällä säätöruuvia.

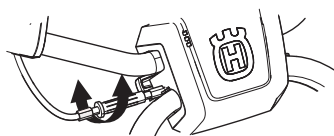

Alla on annettu joitakin yleisiä hoito-ohjeita.

Päivittävät toimenpiteet

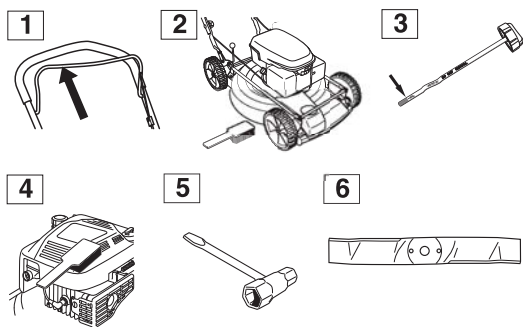

- 1 Tarkasta, että moottorijarrusanka toimii turvallisesti.
- 2 Harjaa ruohonleikkuri puhtaaksi lehdistä, ruohosta ja vastaavista.
- 3 Tarkasta öljymäärä.
- 4 Puhdista käynnistimen ilmanottoaukot. Tarkasta käynnistin ja käynnistysnaru.
- 5 Tarkasta, että ruuvit ja mutterit ovat kireällä.
- 6 Tarkasta terälaite. Älä koskaan käytä tylsiä, lohjenneita tai vaurioituneita veitsiteriä.

Viikoittaiset toimenpiteet

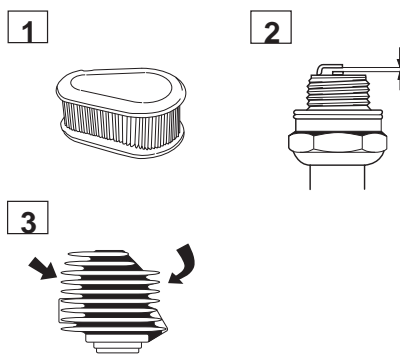

- 1 Puhdista ilmansuodatin. Vaihda tarvittaessa.
- 2 Puhdista sytytystulppa. Tarkasta, että kärkiväli on 0,51 mm.
- 3 Puhdista sylinterin jäähdytysrivat.

Kuukausittaiset toimenpiteet

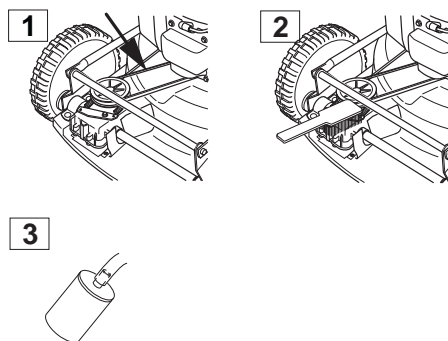

- 1 Tarkasta, että käyttöhihnan on ehjä eikä siinä ole näkyviä vaurioita.
- 2 Puhdista vaihdelaatikko.
- 3 Tarkasta polttoainesuodatin ja polttoaineletku. Vaihda tarvittaessa.

TEKNISET TIEDOT

Tekniset tiedot

	LC 48 e	LC 48 Be	LB 48 e
Moottori			
Moottorivalmistaja	Briggs & Stratton	Briggs & Stratton	Briggs & Stratton
Sylinteritilavuus, cm ³	161	161	161
Nopeus, r/min	2900	2900	2900
Moottorin nimellisteho, kW (ks. huom. 1)	2,7	2,7	2,7
Sytytysjärjestelmä			
Sytytystulppa	Champion QC12YC	Champion QC12YC	Champion QC12YC
Kärkiväli, mm	0,5	0,5	0,5
Polttoaine-/voitelujärjestelmä			
Polttoainesäiliön tilavuus, litraa	1,6	1,6	1,6
Öljysäiliön tilavuus, litraa	0,6	0,6	0,6
Moottoriöljy	SAE 30	SAE 30	SAE 30
Paino			
Ruohonleikkuri, tyhjät säiliöt, kg	42	44	38
Melupäästöt			
(ks. huom. 2)			
Äänentehotaso, mitattu dB(A)	95	93	90
Äänentehotaso, taattu L _{WA} dB(A)	96	95	92
Äänen taso			
(ks. huom. 3)			
Äänenpainetaso käyttäjän korvan tasalla, dB(A)	82	80	76
Tärinätasot			
(ks. huom. 4)			
Kahvan	5,5	5,5	5,5
Leikkuu			
Leikkuujärjestelmä	3 in 1	3 in 1	2 in 1
Leikkuukorkeus, mm	25-70	25-70	25-70
Leikkuuleveys, cm	48	48	48
Terä	Kiinteä	Kiinteä	Kiinteä
Veto			
Nopeus, km/h	5,4	5,4	5,4
Käynnistys			
Sähkökäynnistys	-	-	-

Huom. 1: Moottorin ilmoitettu nimellisteho on moottorimallia edustavan tyypillisen tuotantomoottorin keskimääräinen nettoteho (rpm) mitattuna SAE-standardin J1349/ISO1585 mukaisesti. Massatuotantomoottorit voivat poiketa tästä arvosta. Lopulliseen koneeseen asennetun moottorin todellinen lähtöteho riippuu käyttönopeudesta, ympäristön olosuhteista ja muista arvoista.

Huom. 2: Melupäästö ympäristöön äänentehona (L_{WA}) EY-direktiivin 2000/14/EG mukaisesti mitattuna.

Huom. 3: Ilmoitetuilla tiedoilla äänenpainetasosta tyypillinen tilastollinen hajonta (vakiopoikkeama) on 1,2 dB (A).

Huom. 4: Ilmoitetuilla tiedoilla tärinätasosta tyypillinen tilastollinen hajonta (vakiopoikkeama) on 0,2 m/s².

TEKNISET TIEDOT

	LC 53 e	LC 53 Be	LC 53 Ee
Moottori			
Moottorivalmistaja	Briggs & Stratton	Briggs & Stratton	Briggs & Stratton
Sylinteritilavuus, cm ³	161	161	161
Nopeus, r/min	2900	2900	2900
Moottorin nimellisteho, kW (ks. huom. 1)	2,7	2,7	2,7
Sytytysjärjestelmä			
Sytytystulppa	Champion QC12YC	Champion QC12YC	Champion QC12YC
Kärkiväli, mm	0,5	0,5	0,5
Polttoaine-/voitelujärjestelmä			
Polttoainesäiliön tilavuus, litraa	1,6	1,6	1,6
Öljysäiliön tilavuus, litraa	0,6	0,6	0,6
Moottoriöljy	SAE 30	SAE 30	SAE 30
Paino			
Ruohonleikkuri, tyhjät säiliöt, kg	40	45	46
Melupäästöt			
(ks. huom. 2)			
Äänentehotaso, mitattu dB(A)	98	97	98
Äänentehotaso, taattu L _{WA} dB(A)	98	98	98
Äänen taso			
(ks. huom. 3)			
Äänenpainetaso käyttäjän korvan tasalla, dB(A)	83	82	83
Tärinätasot			
(ks. huom. 4)			
Kahva, m/s ²	7,2	4,9	7,2
Leikkaus			
Leikkuujärjestelmä	3 in 1	3 in 1	3 in 1
Leikkuukorkeus, mm	25-70	25-70	25-70
Leikkuuleveys, cm	53	53	53
Terä	Kiinteä	Kiinteä	Kiinteä
Veto			
Nopeus, km/h	5,4	5,4	5,4
Käynnistys			
Sähkökäynnistys	-	-	Kyllä

Huom. 1: Moottorin ilmoitettu nimellisteho on moottorimallia edustavan tyyppillisen tuotantomoottorin keskimääräinen nettoteho (rpm) mitattuna SAE-standardin J1349/ISO1585 mukaisesti. Massatuotantomoottorit voivat poiketa tästä arvosta. Lopulliseen koneeseen asennetun moottorin todellinen lähtöteho riippuu käyttönopeudesta, ympäristön olosuhteista ja muista arvoista.

Huom. 2: Melupäästö ympäristöön äänentehona (L_{WA}) EY-direktiivin 2000/14/EG mukaisesti mitattuna.

Huom. 3: Ilmoitetuilla tiedoilla äänenpainetasosta tyyppillinen tilastollinen hajonta (vakiopoikkeama) on 1,2 dB (A).

Huom. 4: Ilmoitetuilla tiedoilla tärinätasosta tyyppillinen tilastollinen hajonta (vakiopoikkeama) on 0,2 m/s².

EY-vaatimustenmukaisuusvakuutus

(Koskee ainoastaan Eurooppaa)

Husqvarna AB, SE-561 82 Huskvarna, Sverige, tel: +46-36-146500, vakuuttaa täten, että moottoriruohonleikkurit **Husqvarna LB 48 e, LC 48 e, LC 48 Be, LC 53 e, LC 53 Be ja LC 53 Ee V** alkaen sarjanumerosta 10xxxxxxx vastaavat NEUVOSTON DIREKTIIVIN määräyksiä:

- 17. toukokuuta 2006 "koskien koneita" **2006/42/EY**
- 15. joulukuuta 2004 "sähkömagneettista yhteensopivuutta koskeva" direktiivi **2004/108/EEC**.
- 8. toukokuuta 2000 "koskien melupäästöä ympäristöön" **2000/14/EG**.

Katso melupäästöjä koskevat tiedot luvusta Tekniset tiedot.

0404, SMP Svensk Maskinprovning AB, Fyrisborgsgatan 3, SE-754 50 Uppsala, on julkaissut raportteja koskien vaatimustenmukaisuuden arviointia 8. toukokuuta 2000 annetun ulkona käytettävien laitteiden melupäästöjä ympäristöön koskevan neuvoston direktiivin 2000/14/EY liitteen VI mukaisesti.

Sertifikaattien numerot ovat:

01/901/083 - Husqvarna LC 53 e, LC 53 Ee

01/901/085 - Husqvarna LC53B e

01/901/087 - Husqvarna LB48 e

01/901/086 - Husqvarna LC48B e

01/901/088 - Husqvarna LC48 e

Huskvarna 29. joulukuuta 2009



Bengt Ahlund, kehityspäällikkö (Husqvarna AB:n valtuutettu ja teknisestä dokumentaatiosta vastaava edustaja.)

KEY TO SYMBOLS

Key to symbols

WARNING! The machine can be a dangerous tool if used incorrectly or carelessly, which can cause serious or fatal injury to the operator or others.



Please read the operator's manual carefully and make sure you understand the instructions before using the machine.



Never use the machine if persons, especially children or pets, are in the immediate vicinity.



Watch out for thrown objects and ricochets.



Warning: rotating cutter. Keep hands and feet clear.



This product is in accordance with applicable EC directives.



Warning: rotating parts. Keep hands and feet clear.

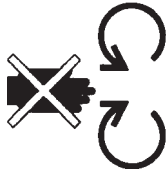

Never use the machine indoors or in spaces lacking proper ventilation. Exhaust fumes contain carbon monoxide, an odourless, poisonous and highly dangerous gas.



Risk of explosion



Always shut off the engine before refuelling.



Hot surface



Noise emission to the environment according to the European Community's Directive. The machine's emission is specified in chapter Technical data and on label.



Other symbols/decals on the machine refer to special certification requirements for certain markets.

Always wear protective gloves.

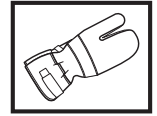

Regular cleaning is required.

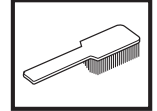

Visual check.



The ignition lead should always be removed from the spark plug before repair, cleaning or maintenance work.

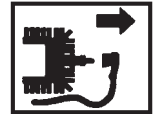

Switch off the engine by releasing the engine brake handle before carrying out any checks or maintenance.

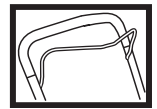

Rating plate

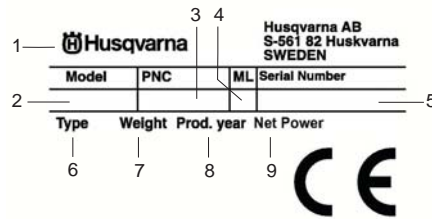

- 1 Manufacturer
- 2 Model
- 3 Product number
- 4 Maintenance lever
- 5 Serial number
- 6 Type
- 7 Weight
- 8 Production year
- 9 Power

KEY TO SYMBOLS

Steps before using a new lawn mower

- Please read the operator's manual carefully.
- Check that the cutting equipment is correctly fitted and adjusted. See instructions under the heading Assembly.
- Fill with fuel and oil in the engine. See the instructions under the heading fuel handling.



WARNING! Under no circumstances may the design of the machine be modified without the permission of the manufacturer. Always use genuine accessories. Non-authorized modifications and/or accessories can result in serious personal injury or the death of the operator or others.



WARNING! A lawn mower is a dangerous tool if used carelessly or incorrectly and can cause serious, even fatal injuries. It is extremely important that you read and understand the contents of this operator's manual.



WARNING! Long-term inhalation of the engine's exhaust fumes can represent a health hazard.

Husqvarna AB has a policy of continuous product development and therefore reserves the right to modify the design and appearance of products without prior notice.

CONTENTS

Contents

KEY TO SYMBOLS

Key to symbols	72
Steps before using a new lawn mower	73

CONTENTS

Contents	74
----------------	----

WHAT IS WHAT?

What is what on the lawn mower?	75
---------------------------------------	----

SAFETY INSTRUCTIONS

Personal protection	76
Machine's safety equipment	76
General safety precautions	77
General working instructions	78

ASSEMBLY

Fitting the handlebar	79
-----------------------------	----

FUEL HANDLING

Fuel	80
------------	----

STARTING AND STOPPING

Starting and stopping	81
-----------------------------	----

MAINTENANCE

Maintenance	83
-------------------	----

TECHNICAL DATA

Technical data	86
EC-declaration of conformity	88

WHAT IS WHAT?

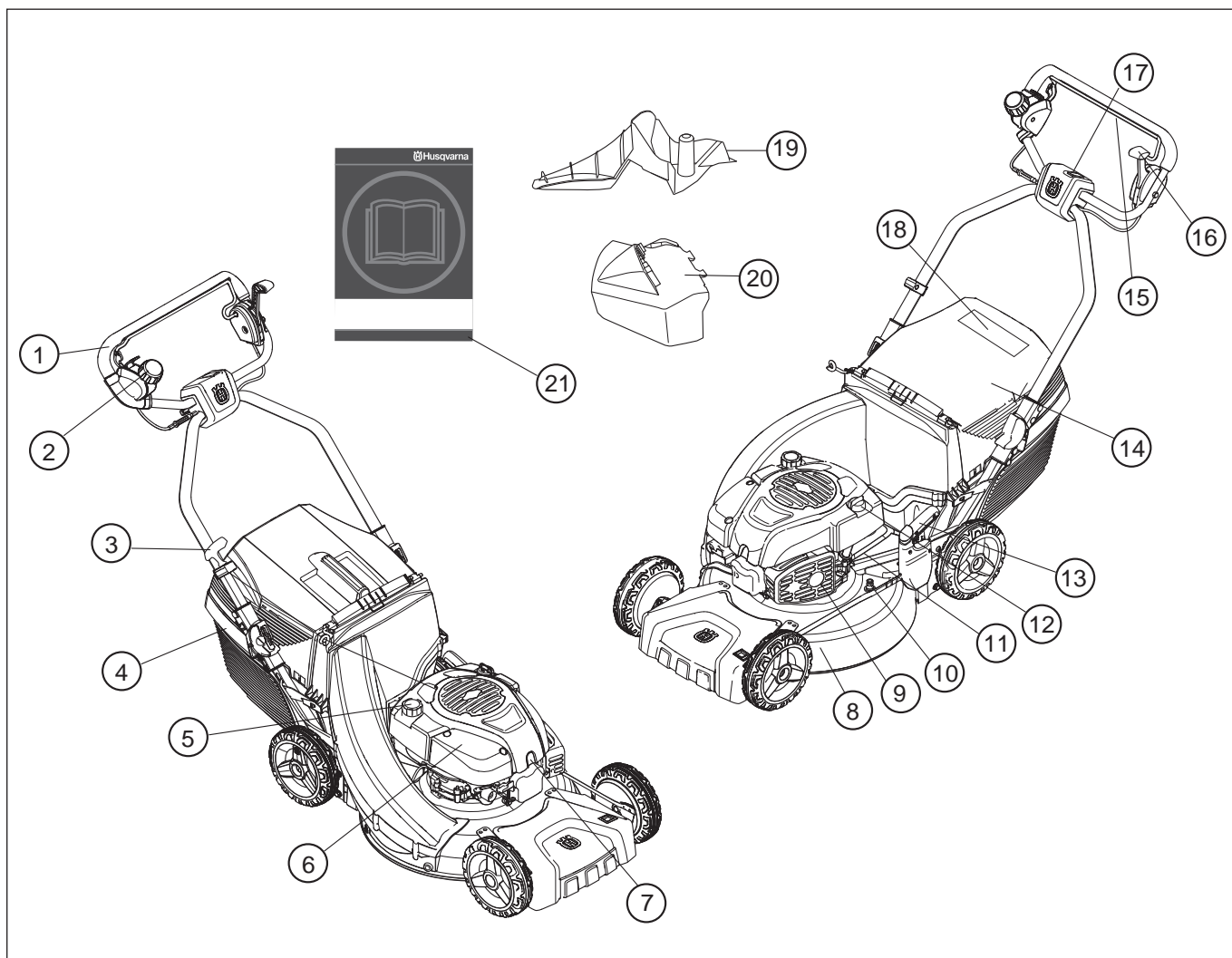

What is what on the lawn mower?

- | | |
|-----------------------------|------------------------------------|
| 1 Handle / handlebar | 12 Oil tank |
| 2 Drive | 13 Cutting height control |
| 3 Starter handle | 14 Rear deflector (not LB48e) |
| 4 Grass catcher (not LB48e) | 15 Engine brake handle |
| 5 Fuel tank | 16 Blade brake LC48B e and LC53B e |
| 6 Air filter | 17 Electric starter LC 53 Ee |
| 7 Spark plug | 18 Symbols |
| 8 Cutting cover | 19 Mulching plug (not LB48e) |
| 9 Muffler | 20 Side ejection LB 48 e |
| 10 Water connector | 21 Operator's manual |
| 11 Protective cover | |

SAFETY INSTRUCTIONS

Personal protection



WARNING! You must use personal protection whenever you use the machine.

- Gloves must be worn when required, for example when fitting, inspecting or cleaning cutting attachments.
- Always wear heavy, long pants. Do not wear shorts, sandals or go barefoot.
- Wear sturdy, non-slip boots or shoes.

Generally clothes should be close-fitting without restricting your freedom of movement.

Machine's safety equipment

This section describes the machine's safety equipment, its purpose, and how checks and maintenance should be carried out to ensure that it operates correctly. See the "What is what?" section to locate where this equipment is positioned on your machine.



WARNING! Never use a machine that has faulty safety equipment! Carry out the inspection, maintenance and service routines listed in this section.

Cutting cover and protective cover

The protective cover is designed to reduce the risk of crush injuries and to catch a broken drive belt. Check that the protective cover is undamaged and that it is properly secured.

The cutting cover is designed to reduce vibration and to reduce the risk of cuts. Make sure the cutting cover is not damaged and that there are no visible defects such as cracks.

Engine brake handle

The engine brake is designed to stop the engine. When the grip on the engine brake handle is released the engine should stop.

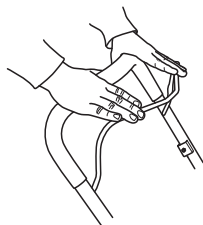

- Check that the engine brake works correctly and is undamaged.

Place the lawn mower on firm, flat surface and start it. Make sure that the cutter cannot come into contact with the ground or other objects.

Apply full throttle and then release the brake handle. The engine brake should always be adjusted so that the engine stops within 3 seconds. If this does not happen, the machine should be handed in to an authorized servicing dealer for adjustment.

Muffler

The muffler is designed to keep noise levels to a minimum and to direct exhaust fumes away from the user.

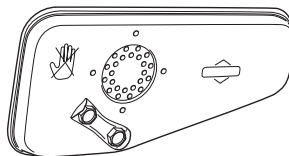

WARNING! The exhaust fumes from the engine are hot and may contain sparks which can start a fire. Never start the machine indoors or near combustible material!

In areas with a hot, dry climate there is a high risk of fires. These areas are sometimes controlled by legislation and requirements that among other things the muffler must be equipped with an approved type of spark arrestor mesh.

For mufflers it is very important that you follow the instructions on checking, maintaining and servicing your machine.



WARNING! The muffler gets very hot in use and remains so for a short time afterwards. Do not touch the muffler if it is hot!

- Never use a machine that has a faulty muffler.
- Check that the muffler is securely attached and not damaged.

Cutting equipment

Make sure the cutter does not hit foreign objects such as stones, roots or the like. This can make the cutter dull and bend the engine shaft. Always ensure the cutter is well ground and balanced correctly. See also instructions under the heading Maintenance.

Check the cutting attachment. Never use blunt, cracked or damaged equipment. Damage blades and worn bolts are major hazards.

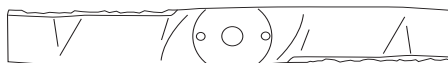

Also check that the cutter bolt is undamaged and that the engine shaft is not bent.

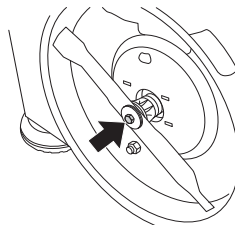

WARNING! Never use a machine with faulty safety equipment. The machine's safety equipment must be checked and maintained as described in this section. If your machine fails any of these checks contact your service agent to get it repaired.

SAFETY INSTRUCTIONS

General safety precautions

- A lawn mower is only designed to mow lawns. The only accessories you can use with this engine unit are the cutters we recommend in the Technical data chapter.
- Never use the machine if you are tired, if you have drunk alcohol, or if you are taking medication that could affect your vision, your judgement or your co-ordination.
- Keep in mind that the operator is responsible for accidents or hazards occurring to other people or their property.



WARNING! Running an engine in a confined or badly ventilated area can result in death due to asphyxiation or carbon monoxide poisoning.

- You must use personal protection whenever you use the machine. See the instructions under the heading Personal protection.
- Never use a machine that has been modified in any way from its original specification.
- Never use any accessories other than those recommended in this manual. See instructions under the headings Cutting equipment and Technical data.



WARNING! A faulty cutting attachment may increase the risk of accidents.

- Never use a machine that is faulty. Carry out the checks, maintenance and service instructions described in this manual. Some maintenance and service measures must be carried out by trained and qualified specialists. See instructions under the heading Maintenance.
- **Before use:**
 - 1 Check that the engine brake works correctly and is undamaged. See the instructions under the heading Checking the braking effect.
 - 2 Check that all handles and controls are undamaged and free of oil.
 - 3 Check that the muffler is securely attached and not damaged.
 - 4 Check that all parts of the lawn mower are tightened correctly and that they are not damaged or missing.
 - 5 Check that the cutter is undamaged and not cracked. Replace the cutter if necessary.

Starting



WARNING! Long-term inhalation of the engine's exhaust fumes can represent a health hazard.

- Never start a lawn mower unless the cutters and all covers are fitted correctly.
- Never start the machine indoors. Exhaust fumes can be dangerous if inhaled.
- Ensure that the working area is sufficiently illuminated to create a safe working environment.

- Observe your surroundings and make sure that there is no risk of people or animals coming into contact with the cutting equipment. The operator is responsible for any unsafe situations or risks that people and property are exposed to.
- Place the lawn mower on firm, flat surface and start it. Make sure that the cutter cannot come into contact with the ground or other objects.
- Never twist the starter cord around your hand.

See the instructions under the heading Start and stop.

Fuel safety



WARNING! Fuel and fuel vapour are highly inflammable. Take care when handling fuel and engine oil. Bear in mind the risk of fire, explosion and inhaling fumes.

- Never refuel the machine while the engine is running.
- Always ensure there is adequate ventilation when refuelling and filling oil.
- Move the machine at least 3 m from the refuelling point before starting it.

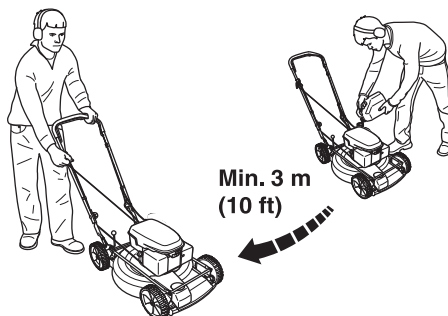

- Never start the machine:
 - 1 If you have spilt fuel or engine oil on the machine. Wipe off the spill and allow the remaining fuel to evaporate.
 - 2 If you spill fuel or engine oil on yourself or your clothes. Change your clothes.
 - 3 If the machine is leaking fuel. Check regularly for leaks from the fuel cap and fuel lines.

Transport and storage

- The fuel and engine oil tanks should be emptied before longer periods of storage or when transporting the lawn mower. Ask where you can dispose of surplus fuel and engine oil at your local petrol station.
- Always store the lawn mower and fuel so that any leakage or vapours do not risk coming into contact with sparks or naked flames. For example, electrical machines, electric motors, relays/switches, boilers, or the like.
- Always store fuel in an approved container designed for that purpose.

SAFETY INSTRUCTIONS

General working instructions



WARNING! This section describes basic safety precautions for working with the lawn mower. This information is never a substitute for professional skills and experience. If you get into a situation where you feel unsure about how to progress, stop and seek expert advice. Contact your dealer, service agent or an experienced lawn mower user. Avoid all usage which you consider to be beyond your capability

Basic safety rules

- Look around you:
 - To ensure that people, animals or other things cannot affect your control of the machine.
 - To make sure that none of the above might come into contact with the cutting equipment.
- Branches, twigs, stones, etc. should be removed from the lawn before you start to mow. Make sure the cutter does not hit foreign objects such as stones, roots or the like. This can make the cutter dull and bend the engine shaft.
- Never lift up the lawn mower or carry it around when the engine is running. If you must lift the lawn mower, first switch off the engine and disconnect the ignition lead from the spark plug.

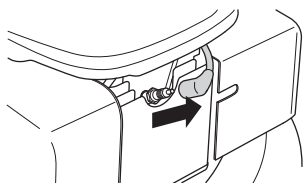

- Do not use the machine in bad weather, such as dense fog, heavy rain, strong wind, intense cold, etc. Working in bad weather is tiring and often brings added risks, such as icy ground.
- Make sure you can move and stand safely. Check the area around you for possible obstacles (roots, rocks, branches, ditches, etc.) in case you have to move suddenly. Take great care when working on sloping ground.
- The engine should be switched off when moving over ground that is not to be mowed. For example, gravel paths, stone, shingle, asphalt, etc.

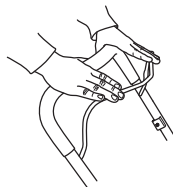

The brake handle must never be permanently anchored in handle when the machine is running.

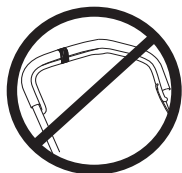

Follow the instructions above, but do not use a lawn mower in a situation where you cannot call for help in case of an accident.

Basic mowing technique



WARNING! Make sure that your hands and feet do not come near the cutting attachment when the engine is running.

General

- Mowing slopes can be dangerous. Do not use the lawn mower on very steep slopes.
- The lawn mower should not be used on inclines greater than 30 degrees.
- On sloping ground you should work along the slope. It is much easier to work along a slope than it is to work up and down it.
- Branches, twigs, stones, etc. should be removed from the lawn before you start to mow.
- Never lift up the lawn mower or carry it around when the engine is running. If you must lift the lawn mower, first switch off the engine and disconnect the ignition lead from the spark plug.
- Make sure the cutter does not hit foreign objects such as stones, roots or the like. This can make the cutter dull and bend the engine shaft. A bent axle gives imbalance and heavy vibration, which results in a great risk of the cutter becoming loose.
- If any foreign object is hit or if vibrations occur stop the machine immediately. Disconnect the HT lead from the spark plug. Check that the machine is not damaged. Repair any damage.
- Never mow more than 1/3 of the length of the grass. This especially applies during dry periods. Mow first with the cutting height set high. Then check the result and lower to an appropriate height. If the grass is really long, drive slowly and mow twice if necessary.

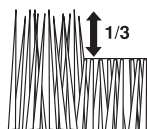

- Never run with the machine when it is running. You should always walk with the lawn mower.

Pay particular attention when pulling the machine towards you during work.

Cutting height

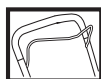

Shut down the engine before changing the cutting height.

The cutting height can be adjusted in five different steps, mm.

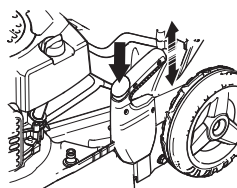

Do not set the cutting height too low as there is a risk that the cutters might hit ground with unevenness.

ASSEMBLY

Fitting the handlebar

Take care not to damage the cables and wires when you fold up the handlebar.

- Hold the lock button on the locking device in and fold up the handle.

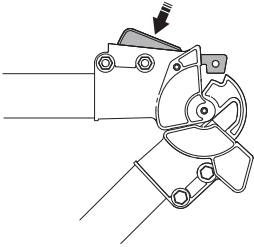

- Adjust the height of the top part of the handlebar.

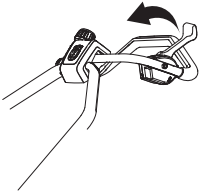

- Screw on the handle with the knob.

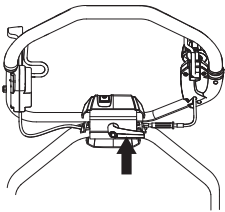

- To collapse the handle, hold the lock button in and fold down the handle.

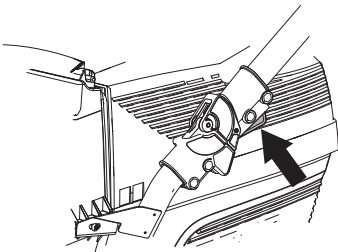

Assembly of the catcher (not LB48e)

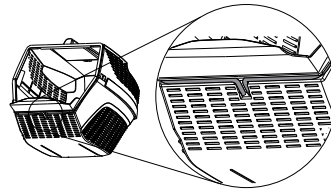
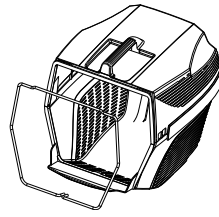
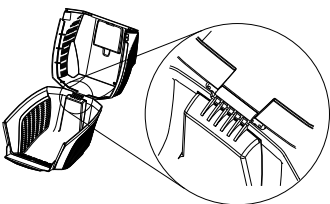
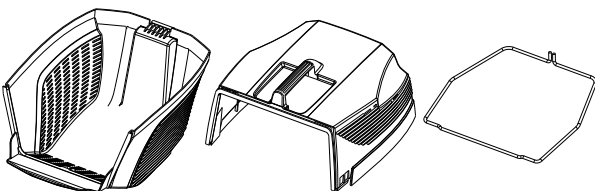

- Lift the hind shield and suspend the grass container.

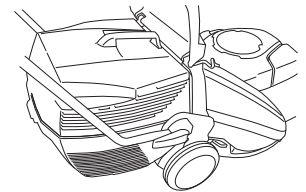
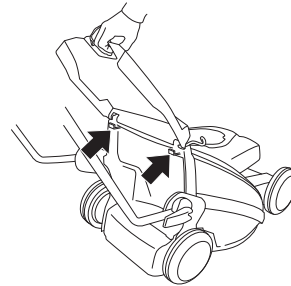

Side ejection

- LB48e can be used with side ejection by fitting the side ejector on the cutting cover.
- Lift up the side cover and place the side ejector on the shaft.

Mulching function

LB48e is a lawn mower with mulching function.

Machines equipped with a catcher can be used with mulching function in the following way.

- Lift up the back shield and remove the container.

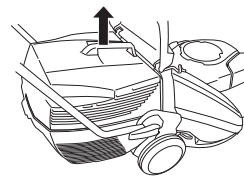

- Insert the mulching plug into the collector channel.

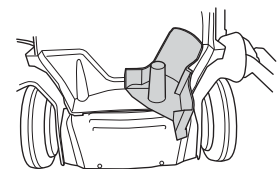
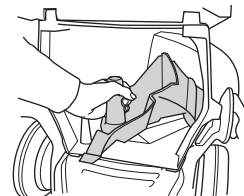

- Close the shield and ensure that it is locked with the mulching plug.

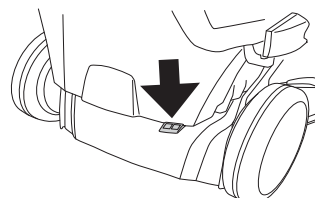

FUEL HANDLING

Fuel



WARNING! Always ensure there is adequate ventilation when handling fuel.

Petrol

- Use good quality unleaded petrol. Leaded petrol can be used if unleaded petrol is not available.
- Fuel should be at least 77 octane.
- If the machine is not used for some time the fuel tank should be emptied and cleaned.

Engine oil

Check the oil level before starting the lawn mower. A too low oil level can cause serious damage to the engine.

- For the best result and function use HUSQVARNA four-stroke oil.
- If HUSQVARNA four-stroke oil is not available, you may use another four-stroke oil of good quality. Contact your dealer when selecting oil. In general SAE 30 is recommended.
- Never use oil intended for two-stroke engines.

Check the oil level before starting the lawn mower. A too low oil level can cause serious damage to the engine.

Oil level

Unscrew the oil filler cap and check the oil level on the dipstick fitted to the cover.

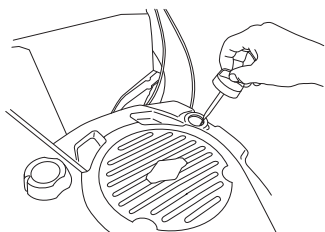

The oil filler cap must be completely screwed down to give a correct picture of the oil level.

If the oil level is low, fill using engine oil up to the upper level on the dipstick.

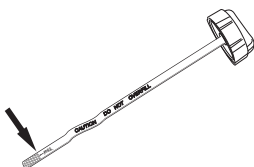

Only use recommended engine oil. See the Technical data section.

Fuelling



WARNING! Taking the following precautions, will lessen the risk of fire:

Do not smoke or place hot objects near fuel.

Always shut off the engine before refuelling.

When refuelling, open the fuel cap slowly so that any excess pressure is released gently.

Tighten the fuel cap carefully after refuelling.

Always move the machine away from the refuelling area before starting.

Do not fill too much petrol. Leave about 35 mm under the filler cap so that the fuel can expand.

Clean around the fuel cap. Clean the fuel and oil tank regularly. The fuel filter should be changed at least once a year. Contamination in the tanks causes malfunction.

Always move the machine about 3 metres from the refuelling position before starting.

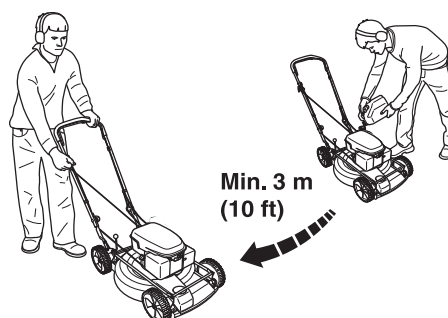

STARTING AND STOPPING

Starting and stopping



WARNING! Note the following before starting:

Do not start a lawn mower unless the cutter and all covers are fitted correctly. Otherwise the cutter could come loose and cause personal injuries.

Always move the machine away from the refuelling area before starting.

Place the machine on a flat surface. Ensure the cutting attachment cannot come into contact with any object.

Keep people and animals well away from the working area.

Starting

Ensure the ignition lead sits correctly on the spark plug.

- Pull the engine brake handle against the upper handlebar with your left hand.

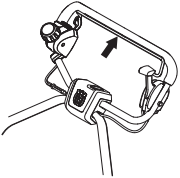

LC48B e and LC53B e

Set the stop switch to the start position.

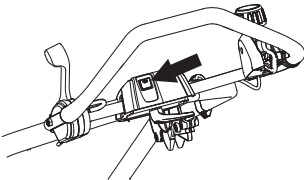

- Grip the starter handle, slowly pull out the cord with your right hand until you feel some resistance (the starter pawls grip), now quickly and powerfully pull the cord. **Never twist the starter cord around your hand.**



CAUTION! Do not pull the starter cord all the way out and do not let go of the starter handle when the cord is fully extended. This can damage the machine.

LC 53 Ee

LC53Ee are equipped with electronic start which is used in the following way.

- Before using the electronic start for the first time you need to charge the battery. See instructions under the heading Maintenance.
- Fold in the engine brake handle towards the handlebar.
- Insert the ignition key and push the key.

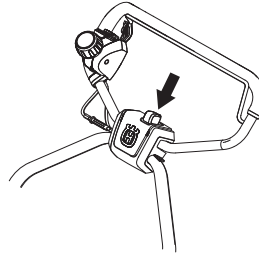

LC48B e and LC53B e

LC48Be and LC53Be are equipped with a blade brake.

To make the cutters rotate, do the following:

- Fold down the brake handle towards the handlebar.



- Move the blade knob to its end position.

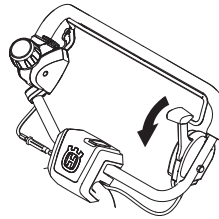

Drive

The machines are self-propelling with backwheel drive.

To use the drive on the wheel pull the clutch lever towards you.

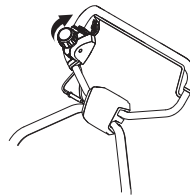

The drive can be gradually controlled.

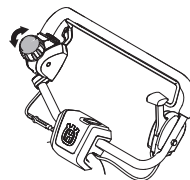

STARTING AND STOPPING

The drive can be disconnected by pushing the button on the drive control.

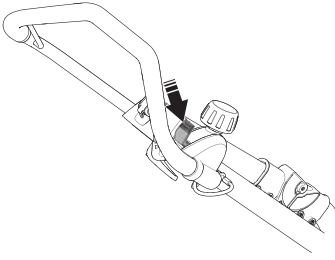

Stopping

LB48 e, LC48 e, LC53 e, LC53E e

- Stop the engine by releasing the engine brake handle.

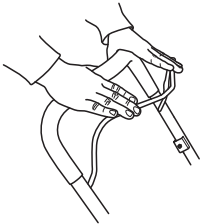

- Machines with electric start remove the key.

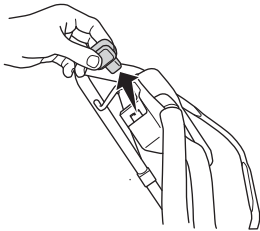

LC48B e and LC53B e

- The cutter stops rotating when you release the brake handle.

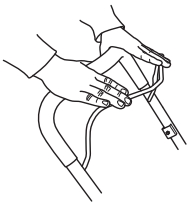

- The engine is switched off by moving the stop switch to the stop position.

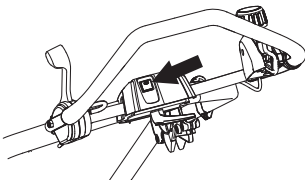

MAINTENANCE

Maintenance

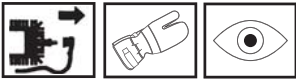

WARNING! Make sure the cutting attachment has stopped before cleaning, carrying out repairs or an inspection. Disconnect the HT lead from the spark plug.

The ignition lead should always be removed from the spark plug before repair, cleaning or maintenance work.

Air filter

The air filter must be regularly cleaned to remove dust and dirt in order to avoid:

- Carburettor malfunctions
- Starting problems
- Loss of engine power
- Unnecessary wear to engine parts.
- Excessive fuel consumption.

An air filter that has been in use for a long time cannot be cleaned completely. The filter must therefore be replaced with a new one at regular intervals. **A damaged air filter must always be replaced.**

Cleaning the air filter

Remove the air filter cover.

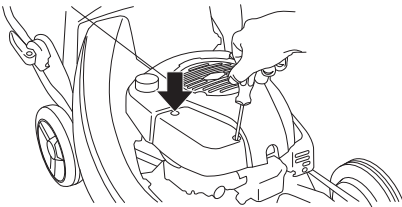

Remove the air filter and check that it is undamaged. Replace with a new air filter if you believe it to be defective.

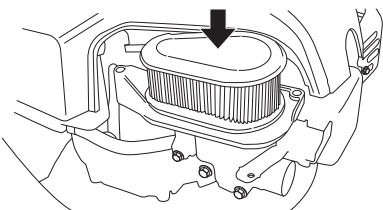

Clean the filter by knocking the filter against a flat surface. Never use solvent with petroleum, for example, kerosene, or compressed air to clean the filter.

When reassembling, make sure that the filter completely seals against the filter holder.

Spark plug



WARNING! The muffler gets very hot in use and remains so for a short time afterwards. Do not touch the muffler if it is hot!

If the machine is low on power, difficult to start or runs poorly at idle speed: always check the spark plug first before taking any further action. If the spark plug is dirty, clean it and check that the electrode gap is 0.5 mm. The spark plug should be replaced after about a month in operation or earlier if necessary.

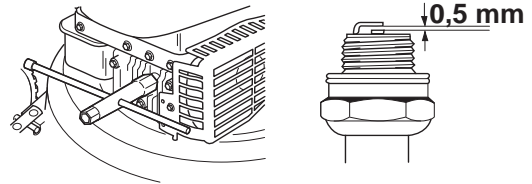

CAUTION! Always use the recommended spark plug type! Use of the wrong spark plug can damage the piston/cylinder.

Muffler

The muffler is designed to reduce the noise level and to direct the exhaust gases away from the operator. The exhaust gases are hot and can contain sparks, which may cause fire if directed against dry and combustible material.

Regularly check that the muffler is securely attached to the machine.

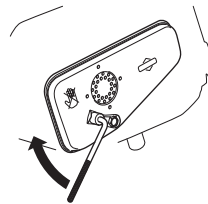

Never use a machine that has a faulty muffler.



Cutter



WARNING! Always wear heavy-duty gloves when repairing the cutting attachment. The blades are very sharp and can easily cause cuts.

Damaged blades should be replaced when hitting obstacles that result in a breakdown.

Replacing or sharpening the blades should be conducted by an authorised service workshop.

MAINTENANCE

Changing the oil

The engine oil should be changed each year and every 25 working hours.

When changing the oil proceed as follows::

- Empty the fuel tank by running the machine until the tank is empty.
- Disconnect the HT lead from the spark plug.
- Unscrew the oil filler cap.

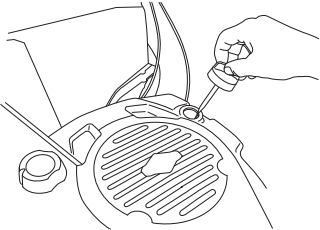

- Use the oil pump (accessory) to empty the oil tank.

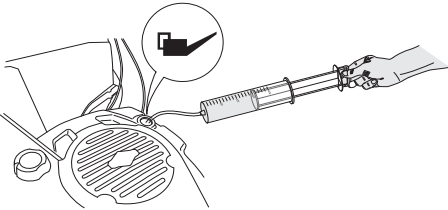

Ask where you can dispose of surplus engine oil at your local petrol station.

- Fill with new engine oil of a good quality. See the Technical data section.
- Check the oil level with the dipstick on the oil filler cap.
- The oil filler cap must be completely screwed down to give a correct picture of the oil level. If the oil level is low, fill using engine oil up to the upper level on the dipstick.

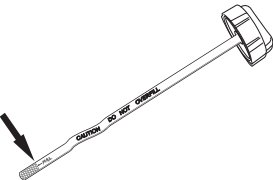

- Screw on the oil filler cap.

Charge the battery LC 53 Ee

The battery can be charged as follows:

- Remove the collector
- Push the locking open and remove the battery cover.

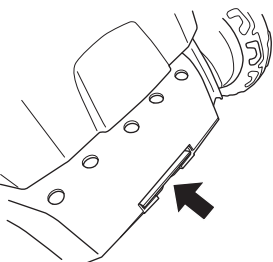

- Loosen the battery cable connections.

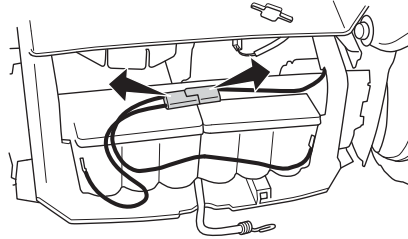

- Connect the battery charger and charge the battery for max. 24 hours.

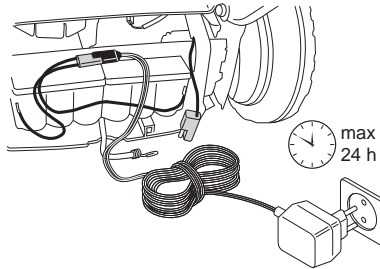

Drive and gearbox



- Ensure the wheels and wheel axles are clean and free from leaves, grass, etc. It is also important to keep clean around the drive gearbox.
- On machines equipped with a catcher, the catching system needs to be removed first.

Lift up the back shield and remove the container.

Remove the cover.

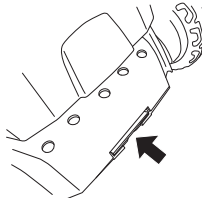

- Clean the gearbox with a brush. Also check that the drive belt and belt pulley are undamaged, for example, no cracks.

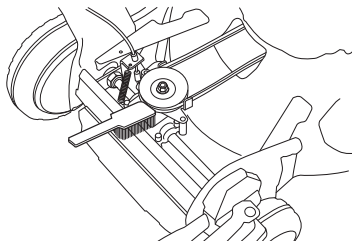

MAINTENANCE

Cleaning cutting cover

- Connect a water hose to the cutting cover connection.

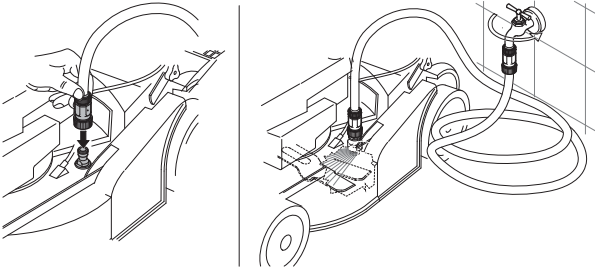

- Start the engine and let the blade rotate for a while. The water is thrown out and cleaning the cutting cover.

Adjusting the clutch wire

The clutch wire is adjusted by turning the adjustment screw.

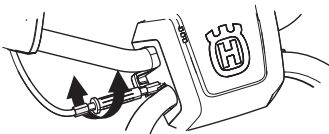

Below you will find some general maintenance instructions.

Daily maintenance

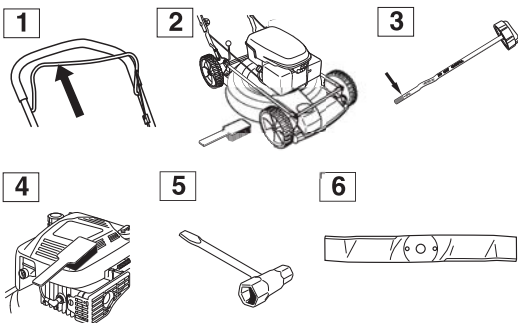

- 1 Check that the engine brake handle works safely.
- 2 Brush leaves, grass and the like off of the lawn mower.
- 3 Check the oil level.
- 4 Clean the air intake on the starter. Check the starter and starter cord.
- 5 Check that nuts and screws are tight.
- 6 Check the cutting attachment. Never use blades that are dull, cracked or damaged.

Weekly maintenance

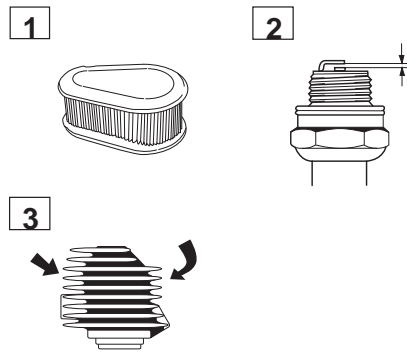

- 1 Clean the air filter. Replace if necessary.
- 2 Clean the spark plug. Check that the electrode gap is 0.51 mm.
- 3 Clean the cooling fins on the cylinder.

Monthly maintenance

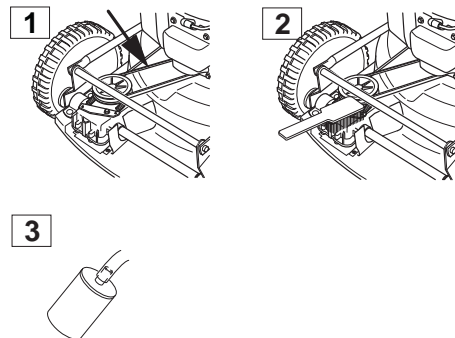

- 1 Check that drive belt is not damaged and is not visibly defective.
- 2 Clean the gearbox.
- 3 Check the fuel filter and the fuel hose. Replace if necessary.

TECHNICAL DATA

Technical data

	LC 48 e	LC 48 Be	LB 48 e
Engine			
Engine manufacturer	Briggs & Stratton	Briggs & Stratton	Briggs & Stratton
Cylinder displacement, cm ³	161	161	161
Speed, rpm	2900	2900	2900
Nominal engine output, kW (see note 1)	2,7	2,7	2,7
Ignition system			
Spark plug	Champion QC12YC	Champion QC12YC	Champion QC12YC
Electrode gap, mm	0,5	0,5	0,5
Fuel and lubrication system			
Fuel tank capacity, litre	1,6	1,6	1,6
Oil tank capacity, litre	0,6	0,6	0,6
Engine oil	SAE 30	SAE 30	SAE 30
Weight			
Lawn mower with empty tanks, kg	42	44	38
Noise emissions			
(see note 2)			
Sound power level, measured dB(A)	95	93	90
Sound power level, guaranteed L _{WA} dB(A)	96	95	92
Sound power level			
(see note 3)			
Sound pressure level at the operators ear, dB(A)	82	80	76
Vibration levels			
(see note 4)			
Handle	5,5	5,5	5,5
Cutting			
Cutting system	3 in 1	3 in 1	2 in 1
Cutting height, mm	25-70	25-70	25-70
Cutting width, cm	48	48	48
Cutter	Fixed	Fixed	Fixed
Drive			
Speed, km/h	5,4	5,4	5,4
Starting			
Electric starter	-	-	-

Note 1: The power rating of the engine indicated is the average net output (at specified rpm) of a typical production engine for the engine model measured to SAE standard J1349/ISO1585. Mass production engines may differ from this value. Actual power output for the engine installed on the final machine will depend on the operating speed, environmental conditions and other values.

Note 2: Noise emissions in the environment measured as sound power (L_{WA}) in conformity with EC directive 2000/14/EC.

Note 3: Reported data for noise pressure level has a typical statistical dispersion (standard deviation) of 1.2 dB(A).

Note 4: Reported data for vibration level has a typical statistical dispersion (standard deviation) of 0,2 m/s².

TECHNICAL DATA

	LC 53 e	LC 53 Be	LC 53 Ee
Engine			
Engine manufacturer	Briggs & Stratton	Briggs & Stratton	Briggs & Stratton
Cylinder displacement, cm ³	161	161	161
Speed, rpm	2900	2900	2900
Nominal engine output, kW (see note 1)	2,7	2,7	2,7
Ignition system			
Spark plug	Champion QC12YC	Champion QC12YC	Champion QC12YC
Electrode gap, mm	0,5	0,5	0,5
Fuel and lubrication system			
Fuel tank capacity, litre	1,6	1,6	1,6
Oil tank capacity, litre	0,6	0,6	0,6
Engine oil	SAE 30	SAE 30	SAE 30
Weight			
Lawn mower with empty tanks, kg	40	45	46
Noise emissions			
(see note 2)			
Sound power level, measured dB(A)	98	97	98
Sound power level, guaranteed L _{WA} dB(A)	98	98	98
Sound power level			
(see note 3)			
Sound pressure level at the operators ear, dB(A)	83	82	83
Vibration levels			
(see note 4)			
Handle, m/s ²	7,2	4,9	7,2
Cutting			
Cutting system	3 in 1	3 in 1	3 in 1
Cutting height, mm	25-70	25-70	25-70
Cutting width, cm	53	53	53
Cutter	Fixed	Fixed	Fixed
Drive			
Speed, km/h	5,4	5,4	5,4
Starting			
Electric starter	-	-	Yes

Note 1: The power rating of the engine indicated is the average net output (at specified rpm) of a typical production engine for the engine model measured to SAE standard J1349/ISO1585. Mass production engines may differ from this value. Actual power output for the engine installed on the final machine will depend on the operating speed, environmental conditions and other values.

Note 2: Noise emissions in the environment measured as sound power (L_{WA}) in conformity with EC directive 2000/14/EC.

Note 3: Reported data for noise pressure level has a typical statistical dispersion (standard deviation) of 1.2 dB(A).

Note 4: Reported data for vibration level has a typical statistical dispersion (standard deviation) of 0,2 m/s².

TECHNICAL DATA

EC-declaration of conformity

(Applies to Europe only)

Husqvarna AB, SE-561 82 Huskvarna, Sverige, tel: +46-36-146500, declares under sole responsibility that the lawn mowers **Husqvarna LB 48 e, LC 48 e, LC 48 Be, LC 53 e, LC 53 Be and LC 53 Ee** from the serial numbers 10xxxxxxx and onwards comply with the requirements of the COUNCIL'S DIRECTIVE:

- of May 17, 2006 "relating to machinery" **2006/42/EC**
- of December 15, 2004 "relating to electromagnetic compatibility" **2004/108/EC**.
- of May 8, 2000 "relating to the noise emissions in the environment" **2000/14/EC**.

For information relating to noise emissions, see the chapter Technical data.

0404, SMP Svensk Maskinprovning AB, Fyrisborgsgatan 3, SE-754 50 Uppsala, has issued reports regarding the assessment of conformity according to annex VI of the COUNCIL'S DIRECTIVE of May 8, 2000 "relating to the noise emissions in the environment" 2000/14/EC.

The certificates have the numbers:

01/901/083 - Husqvarna LC 53 e, LC 53 Ee

01/901/085 - Husqvarna LC53B e

01/901/087 - Husqvarna LB48 e

01/901/086 - Husqvarna LC48B e

01/901/088 - Husqvarna LC48 e

Huskvarna December 29, 2009



Bengt Ahlund, Development manager (Authorized representative for Husqvarna AB and responsible for technical documentation.)

EXPLICATION DES SYMBOLES

Explication des symboles

AVERTISSEMENT! La machine utilisée de manière imprudente ou inadéquate peut devenir un outil dangereux, pouvant causer des blessures graves voire mortelles à l'utilisateur et aux autres personnes présentes.



Lire attentivement et bien assimiler le manuel d'utilisation avant d'utiliser la machine.



Ne jamais utiliser la machine si des personnes, et surtout des enfants, ou des animaux se trouvent à proximité.

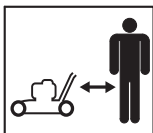

Attention: projections et ricochets.



Attention au couteau en rotation. Attention aux pieds et aux mains.



Ce produit est conforme aux directives CE en vigueur.



Avertissement : pièces en rotation. Gardez les mains et les pieds éloignés.



Ne jamais utiliser la machine à l'intérieur ou dans des locaux sans aération. Les gaz d'échappement contiennent du monoxyde de carbone, un gaz inodore, toxique et mortel.



Risque d'explosion



Ne jamais faire le plein, moteur en marche.



Surface chaude



Émissions sonores dans l'environnement selon la directive de la Communauté européenne. Les émissions de la machine sont indiquées au chapitre Caractéristiques techniques et sur les autocollants.



Les autres symboles/autocollants présents sur la machine concernent des exigences de certification spécifiques à certains marchés.

Toujours utiliser des gants de protection.

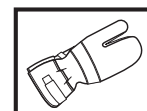

Un nettoyage régulier est indispensable.

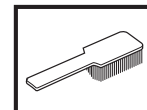

Examen visuel.

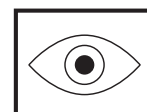



Toujours débrancher le câble d'allumage de la bougie avec toute mesure de réparation, nettoyage ou entretien.

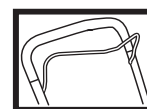

Le contrôle et/ou l'entretien doivent être effectués avec le moteur à l'arrêt et l'étrier du frein moteur relâché.



Plaque signalétique

1 — 		3 4		Husqvarna AB S-561 82 Huskvarna SWEDEN	
Model		PNC	ML	Serial Number	
2 —		Type	Weight	Prod. year	Net Power
		6	7	8	9
					

- 1 Fabricant
- 2 Modèle
- 3 Référence de produit
- 4 Levier d'entretien
- 5 Numéro de série
- 6 Type
- 7 Poids
- 8 Année de production
- 9 Effet

EXPLICATION DES SYMBOLES

Mesures à prendre avant d'utiliser une tondeuse neuve

- Lire attentivement le manuel d'utilisation.
- Vérifier le montage et le réglage de l'outil de coupe. Voir les instructions au chapitre Montage.
- Faire le plein d'essence et d'huile. Voir les instructions au chapitre Manipulation du carburant.



AVERTISSEMENT! Ne jamais modifier sous aucun prétexte la machine sans l'autorisation du fabricant. N'utiliser que des accessoires et des pièces d'origine. Des modifications non-autorisées et l'emploi d'accessoires non-homologués peuvent provoquer des accidents graves et même mortels, à l'utilisateur ou d'autres personnes.



AVERTISSEMENT! Une tondeuse à gazon utilisée de manière erronée ou négligente peut être un outil dangereux pouvant occasionner des blessures personnelles graves, voire mortelles. Il importe donc de lire attentivement et de bien assimiler le contenu de ce manuel d'utilisation.



AVERTISSEMENT! Une inhalation prolongée des gaz d'échappement du moteur peut constituer un danger pour la santé.

Husqvarna AB travaille continuellement au développement de ses produits et se réserve le droit d'en modifier, entre autres, la conception et l'aspect sans préavis.

SOMMAIRE

Sommaire

EXPLICATION DES SYMBOLES

Explication des symboles 89

Mesures à prendre avant d'utiliser une tondeuse neuve 90

SOMMAIRE

Sommaire 91

QUELS SONT LES COMPOSANTS?

Quels sont les composants de la tondeuse ? 92

INSTRUCTIONS DE SÉCURITÉ

Protection personnelle 93

Équipement de sécurité de la machine 93

Instructions générales de sécurité 94

Méthodes de travail 95

MONTAGE

Montage du guidon 97

MANIPULATION DU CARBURANT

Carburant 98

DÉMARRAGE ET ARRÊT

Démarrage et arrêt 99

ENTRETIEN

Entretien 101

CARACTÉRISTIQUES TECHNIQUES

Caractéristiques techniques 104

Assurance de conformité UE 106

QUELS SONT LES COMPOSANTS?

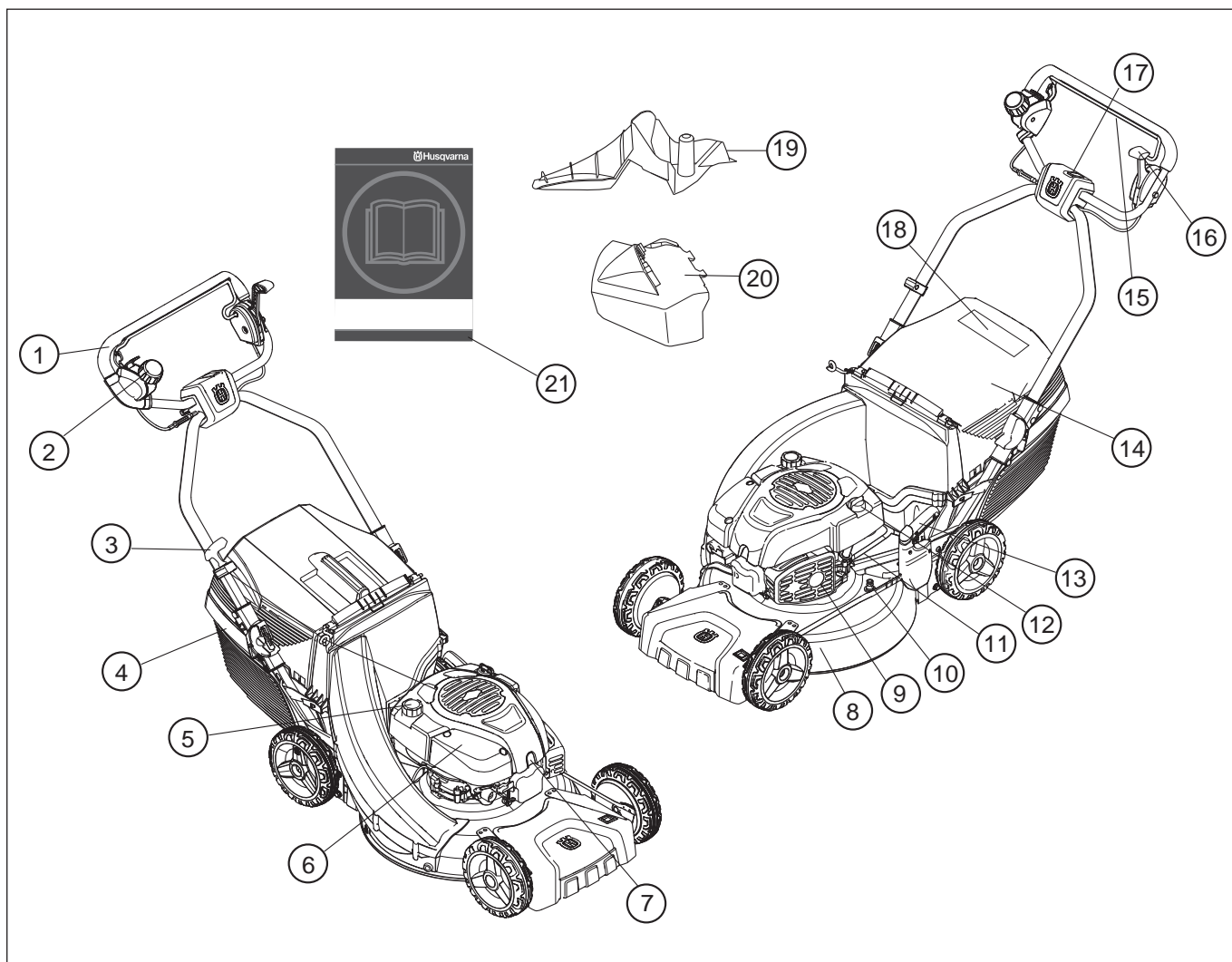

Quels sont les composants de la tondeuse ?

- | | |
|----------------------------------|---|
| 1 Poignée / guidon | 12 Réservoir d'huile |
| 2 Entraînement | 13 Commande de la hauteur de coupe |
| 3 Poignée de lanceur | 14 Déflecteur arrière (pas LB48e) |
| 4 Collecteur d'herbe (pas LB48e) | 15 Étrier du frein moteur |
| 5 Réservoir d'essence | 16 Frein de lame LC48B e et LC53B e |
| 6 Filtre à air | 17 Démarrage électrique LC 53 Ee |
| 7 Bougie | 18 Symboles |
| 8 Carter de coupe | 19 Obturateur pour le broyage (pas LB48e) |
| 9 Silencieux | 20 Éjection latérale LB 48 e |
| 10 Raccord de l'eau | 21 Manuel d'utilisation |
| 11 Carter de protection | |

INSTRUCTIONS DE SÉCURITÉ

Protection personnelle



AVERTISSEMENT! Lorsque la machine est utilisée, un équipement de protection personnelle doit être utilisé.

- Au besoin, utiliser des gants, par ex. lors du montage, de l'inspection ou du nettoyage de l'équipement de coupe.
- Toujours utiliser des pantalons longs et robustes. Ne pas porter de shorts ou de sandales et ne pas marcher pieds nus.
- Utiliser des bottes ou chaussures anti-dérapantes et stables.

Porter des vêtements près du corps et ne risquant pas de gêner les mouvements.

Équipement de sécurité de la machine

Ce chapitre présente les équipements de sécurité de la machine, leur fonction, comment les utiliser et les maintenir en bon état. Voir au chapitre Quels sont les composants? pour trouver leur emplacement sur la machine.



AVERTISSEMENT! Ne jamais utiliser une machine dont les équipements de sécurité sont défectueux. Suivre les directives de maintenance, d'entretien et les instructions de réparation indiquées dans ce chapitre.

Carter de coupe et carter de protection

Le carter de protection est conçu pour minimiser le risque de blessures par écrasement et pour rattraper une courroie d'entraînement brisée. Contrôler que le carter de protection est intact et correctement vissé.

Le carter de coupe est conçu pour réduire les vibrations et minimiser le risque de coupures. Contrôler que le carter de coupe est intact et sans défaut visible (fissure ou autre).

Étrier du frein moteur

L'étrier du frein moteur est conçu pour arrêter le moteur. Lorsque l'étrier du frein moteur est relâché, le moteur doit s'arrêter.

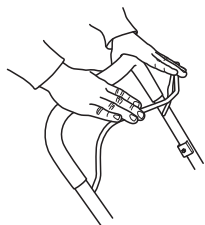

- Contrôler que l'étrier du frein moteur fonctionne correctement et est intact.

Placer la tondeuse sur une surface solide et la démarrer. Vérifier que le couteau ne peut pas entrer en contact avec le sol ou un objet quelconque.

Passer au plein régime puis relâcher l'étrier du frein moteur. Le frein moteur doit toujours être réglé de manière à ce que le moteur s'arrête dans les 3 secondes. Si ceci ne se produit pas, il convient d'apporter la machine à un atelier d'entretien agréé pour procéder au réglage.

Silencieux

Le silencieux est conçu pour réduire au maximum le niveau sonore et détourner les gaz d'échappement loin de l'utilisateur.

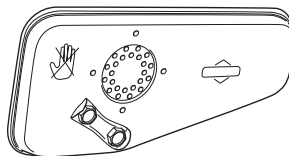

AVERTISSEMENT! Les gaz d'échappement du moteur sont très chauds et peuvent contenir des étincelles pouvant provoquer un incendie. Par conséquent, ne jamais démarrer la machine dans un local clos ou à proximité de matériaux inflammables!

Dans les climats chauds et secs, les risques d'incendie de forêt sont élevés. Ces régions sont souvent soumises à des lois et réglementations exigeant notamment que le silencieux soit équipé d'une grille antinflamme homologuée.

En ce qui concerne le silencieux, il importe de bien suivre les instructions de contrôle, de maintenance et d'entretien.



AVERTISSEMENT! Durant l'utilisation et un certain temps après, le silencieux est très chaud. Ne pas toucher le silencieux s'il est chaud!

- Ne jamais utiliser une machine dont le silencieux est défectueux.
- Contrôler que le silencieux est bien attaché et qu'il n'est pas endommagé.

Équipement de coupe

Éviter de cogner le couteau contre des objets étrangers (cailloux, racines, etc.). Ceci risque d'émauser le couteau et de tordre l'arbre du moteur. Veiller à ce que le couteau soit toujours bien affûté et correctement équilibré. Voir également les indications au chapitre Entretien.

Vérifier l'équipement de coupe. Ne jamais utiliser un équipement émoussé, fissuré ou endommagé.

Contrôler également que le boulon de couteau est intact et que l'arbre du moteur n'est pas tordu.

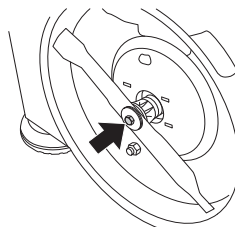

AVERTISSEMENT! Ne jamais utiliser une machine dont les équipements de sécurité sont défectueux. Contrôler et entretenir les équipements de sécurité de la machine conformément aux instructions données dans ce chapitre. Si les contrôles ne donnent pas de résultat positif, confier la machine à un atelier spécialisé.

INSTRUCTIONS DE SÉCURITÉ

Instructions générales de sécurité

- Une tondeuse est uniquement destinée à la coupe du gazon. Les seuls accessoires pour lesquels on peut utiliser l'unité moteur comme source motrice sont les couteaux que nous recommandons au chapitre Caractéristiques techniques.
- Éviter d'utiliser la machine en cas de fatigue, d'absorption d'alcool ou de prise de médicaments susceptibles d'affecter l'acuité visuelle, le jugement ou la maîtrise du corps.
- N'oubliez pas que l'opérateur est responsable des accidents ou dangers aux tiers et à leurs biens.



AVERTISSEMENT! Faire tourner un moteur dans un local fermé ou mal aéré peut causer la mort par asphyxie ou empoisonnement au monoxyde de carbone.

- Lorsque la machine est utilisée, un équipement de protection personnelle doit être utilisé. Voir les instructions au chapitre Protection personnelle.
- Ne jamais utiliser une machine qui a été modifiée au point de ne plus être conforme au modèle original.
- N'utiliser que les accessoires recommandés dans ce manuel. Voir les chapitres Équipement de coupe et Caractéristiques techniques.



AVERTISSEMENT! Un équipement de coupe inadéquat peut augmenter les risques d'accidents.

- Ne jamais utiliser une machine qui n'est pas en parfait état de marche. Suivre dans ce manuel d'utilisation les instructions de maintenance, de contrôle et d'entretien. Certaines mesures de maintenance et d'entretien doivent être confiées à un spécialiste dûment formé et qualifié. Voir au chapitre Entretien.
- **Avant chaque utilisation:**
 - 1 Contrôler que l'étrier du frein moteur fonctionne correctement et est intact. Voir les instructions au chapitre Contrôle de l'effet de freinage.
 - 2 Contrôler que toutes les poignées et commandes sont intactes et sans taches d'huile.
 - 3 Contrôler que le silencieux est bien attaché et qu'il n'est pas endommagé.
 - 4 Contrôler que tous les éléments de la tondeuse sont bien serrés et intacts et qu'aucun ne manque.
 - 5 S'assurer que le couteau n'est ni abîmé ni fissuré. Si nécessaire, remplacer le couteau.

Démarrage



AVERTISSEMENT! Une inhalation prolongée des gaz d'échappement du moteur peut constituer un danger pour la santé.

- Ne jamais démarrer la tondeuse si le couteau et tous les capots ne sont pas correctement montés.

- Ne jamais mettre la machine en marche à l'intérieur. Les gaz d'échappement du moteur sont nocifs.
- S'assurer que l'éclairage de la zone de travail est suffisant pour que l'environnement de travail soit de toute sécurité.
- S'assurer que la zone de travail est bien dégagée et qu'aucune personne et aucun animal ne risquent d'entrer en contact avec l'équipement de coupe. L'utilisateur est responsable du danger auquel il s'expose et expose les autres personnes et les biens.



- Placer la tondeuse sur une surface solide et la démarrer. Vérifier que le couteau ne peut pas entrer en contact avec le sol ou un objet quelconque.
- Ne jamais enrouler la corde du lanceur autour de la main. Voir les instructions au chapitre Démarrage et arrêt.

Sécurité carburant



AVERTISSEMENT! Le carburant et les vapeurs de carburant sont extrêmement inflammables. Observer la plus grande prudence lors de la manipulation du carburant et de l'huile moteur. Penser au risque d'explosion, d'incendie ou d'empoisonnement.

- Ne jamais effectuer le remplissage de la machine lorsque le moteur tourne.
- Veiller à une bonne aération lors du remplissage de carburant et d'huile.
- Avant de mettre la machine en marche, la déplacer à au moins 3 mètres de l'endroit où a été fait le plein.

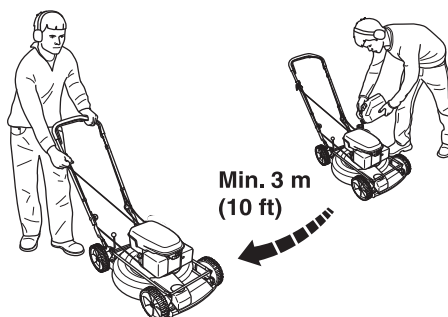

- Ne jamais démarrer la machine:
 - 1 Si du carburant ou de l'huile moteur ont été répandus sur la machine. Essuyer soigneusement toutes les éclaboussures et laisser les restes d'essence s'évaporer.
 - 2 Si l'on a renversé sur ses vêtements ou sur soi du carburant ou de l'huile moteur. Changer de vêtements.

INSTRUCTIONS DE SÉCURITÉ

- 3 S'il y a fuite de carburant. Vérifier régulièrement que le bouchon du réservoir et la conduite de carburant ne fuient pas.

Transport et rangement

- En cas de longues périodes de remisage ou de transport de la tondeuse, les réservoirs de carburant et d'huile devront être vidés. Contacter la station service la plus proche pour se débarrasser des surplus de carburant et d'huile moteur.
- Remiser la tondeuse et le carburant de sorte que ni fuites ni émanations ne puissent entrer en contact avec une étincelle ou flamme. Par exemple, les machines électriques, les moteurs électriques, les contacts électriques/interrupteurs, les chaudières, etc.
- Lors du remisage du carburant, n'utiliser que des récipients spécialement destinés à contenir du carburant.

Méthodes de travail



AVERTISSEMENT! Cette section concerne les mesures élémentaires de sécurité à respecter en travaillant avec la tondeuse. Aucune information ne peut néanmoins remplacer l'expérience et le savoir-faire d'un professionnel. En cas de doute ou de difficulté quant à l'utilisation de la machine, consulter un spécialiste. S'adresser au revendeur, à l'atelier de réparation ou à l'utilisateur de tondeuse expérimenté. L'utilisateur se doit d'éviter toute utilisation qu'il ne maîtrise par suffisamment!

Règles élémentaires de sécurité

- Bien observer la zone de travail:
 - S'assurer qu'aucune personne, aucun animal ou aucun autre facteur ne risque de gêner l'utilisateur de la machine.
 - S'assurer que les susnommés ne risquent pas d'entrer en contact avec l'équipement de coupe.
- Avant de commencer le travail, éliminer du gazon les branches, cailloux, etc.. Éviter de cogner le couteau contre des objets étrangers (cailloux, racines, etc.). Ceci risque d'émauser le couteau et de tordre l'arbre du moteur.
- Ne jamais soulever la tondeuse ou la porter lorsque le moteur est en marche. Avant de soulever la tondeuse, arrêter le moteur et débrancher le câble d'allumage de la bougie.

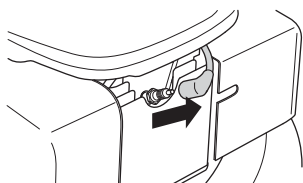

- Ne pas travailler par mauvais temps: brouillard épais, pluie diluvienne, vent violent, grand froid, etc. Travailler par mauvais temps est cause de fatigue et peut même être dangereux: sol glissant.

- S'assurer de pouvoir se tenir et se déplacer en toute sécurité. Repérer les éventuels obstacles en cas de déplacement imprévu: souches, pierres, branchages, fondrières, etc. Observer la plus grande prudence lors de travail sur des terrains en pente.

- Arrêter le moteur lors du déplacement sur du terrain ne devant pas être tondu. Par exemple gravier, cailloux, galets, asphalte, etc.

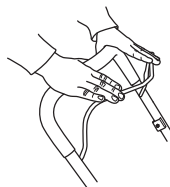

L'étrier de frein ne doit jamais être fixé de façon permanente dans la poignée lorsque la machine est en marche.

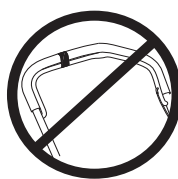

Suivre les mesures ci-dessus mais ne jamais utiliser une tondeuse sans avoir la possibilité d'appeler à l'aide en cas d'accident.

Technique de base pour la tonte



AVERTISSEMENT! Veiller à ce que ni les mains ni les pieds ne soient en contact avec l'équipement de coupe quand le moteur tourne.

Généralités

- La tonte de pentes peut être dangereuse. Ne pas utiliser la tondeuse dans des pentes très accentuées.
- Ne pas utiliser la tondeuse dans une pente supérieure à 30 degrés.
- Si le terrain est en pente, déterminer le parcours de manière qu'il soit perpendiculaire à la pente. Il est beaucoup moins fatiguant de marcher en travers d'une pente, plutôt que de la descendre et de la remonter constamment.
- Avant de commencer le travail, éliminer du gazon les branches, cailloux, etc..
- Ne jamais soulever la tondeuse ou la porter lorsque le moteur est en marche. Avant de soulever la tondeuse, arrêter le moteur et débrancher le câble d'allumage de la bougie.
- Éviter de cogner le couteau contre des objets étrangers (cailloux, racines, etc.). Ceci risque d'émauser le couteau et de tordre l'arbre du moteur. Un arbre tordu entraîne un déséquilibre et de fortes vibrations, ce qui à son tour risque d'entraîner le détachement du couteau.
- Arrêter immédiatement la machine si elle bute sur un objet ou si des vibrations se produisent. Débrancher le câble de la bougie. Vérifier que la machine n'a subi aucun dommage. Réparer tout éventuel dommage.

INSTRUCTIONS DE SÉCURITÉ

- Ne jamais couper plus d'1/3 de la longueur de l'herbe. Cela vaut tout particulièrement pendant les périodes sèches. Commencer par tondre avec une hauteur de coupe élevée. Contrôler ensuite le résultat et abaisser à une hauteur appropriée. Si l'herbe est particulièrement haute, conduire lentement et, si nécessaire, tondre deux fois.

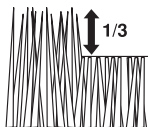

- Ne jamais courir avec la machine lorsqu'elle est en marche. Toujours accompagner la tondeuse.

Il convient d'être particulièrement attentif lorsque l'on tire la machine vers soi au cours de la tonte.

Hauteur de coupe

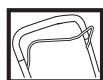

Arrêter le moteur avant de modifier la hauteur de coupe.

La hauteur de coupe peut être réglée sur cinq positions différents, mm

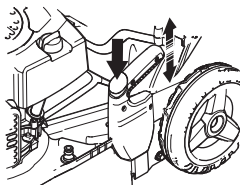

Ne pas régler la hauteur de coupe trop bas afin que la machine ne se cogne contre le sol en cas d'irrégularités de terrain.

MONTAGE

Montage du guidon

Observer la plus grande prudence en repliant le guidon afin de ne pas endommager les câbles et fils.

- Maintenez enfoncé le bouton de blocage du dispositif de blocage et relevez la poignée.

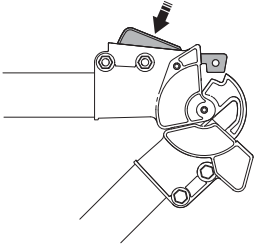

- Réglez la hauteur de la partie supérieure du guidon.

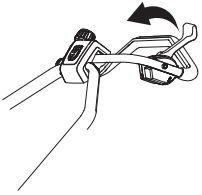

- Vissez la poignée avec la manette.

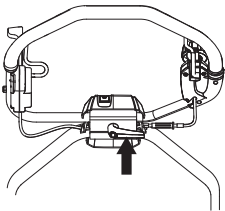

- Pour faire descendre la poignée, maintenez le bouton de blocage enfoncé et baissez la poignée.

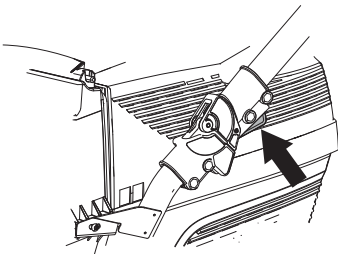

Montage du collecteur (pas LB48e)

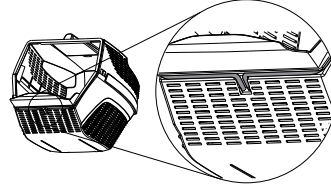
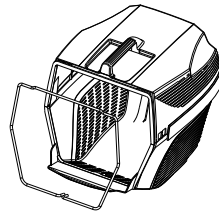
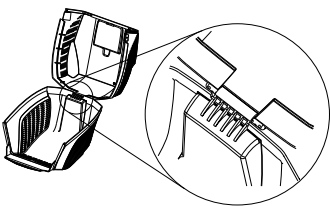
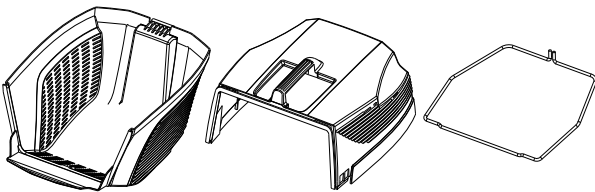

- Soulever la protection arrière et suspendre le collecteur d'herbe.

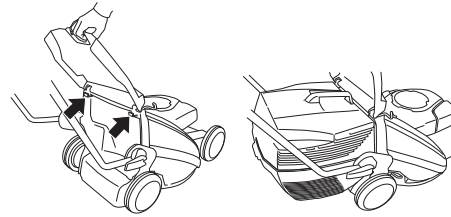

Éjection latérale

- LB48e peuvent être utilisés avec l'éjecteur latéral placé sur le carter de coupe.
- Relever le carter latéral et placer l'éjecteur latéral sur l'arbre.

Fonction de broyage

Les tondeuses LB48e sont pourvues d'une fonction de broyage.

Les machines équipées d'un collecteur peuvent être utilisées en mode broyage comme suit.

- Relever la protection arrière et retirer le conteneur.

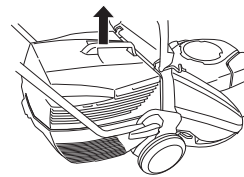

- Placer l'obturateur pour le broyage dans le canal du collecteur.

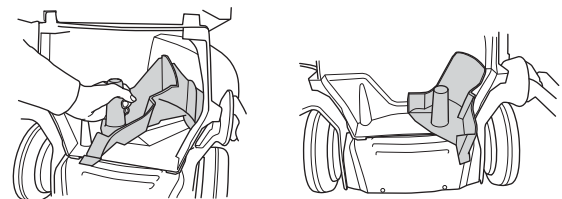

- Fermer la protection et s'assurer qu'elle est bloquée à l'aide de l'obturateur pour le broyage.

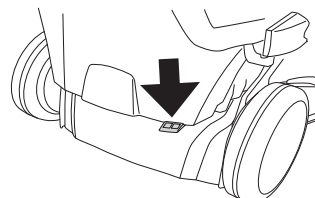

MANIPULATION DU CARBURANT

Carburant



AVERTISSEMENT! Veiller à une bonne aération pendant toute manipulation de carburant.

Esence

- Utiliser une essence de qualité sans plomb. De l'essence avec plomb peut être utilisée si de l'essence sans plomb n'est pas disponible.
- Utiliser du carburant avec au moins 77 octanes.
- Si la machine n'est pas utilisée pendant une longue période, vidanger et nettoyer le réservoir.

Huile moteur

Contrôler le niveau d'huile avec de démarrer la tondeuse. Un niveau d'huile trop bas risque de causer de graves avaries du moteur.

- Pour un résultat et un fonctionnement optimaux, utiliser l'huile quatre temps HUSQVARNA.
- Si l'huile quatre temps HUSQVARNA n'est pas disponible, utiliser une autre huile quatre temps de haute qualité. Contacter le concessionnaire pour le choix de l'huile. En général on recommande SAE 30.
- Ne jamais utiliser d'huile pour moteurs à deux temps.

Contrôler le niveau d'huile avec de démarrer la tondeuse. Un niveau d'huile trop bas risque de causer de graves avaries du moteur.

Niveau d'huile

Dévisser le couvercle de remplissage d'huile et contrôler le niveau d'huile sur la jauge d'huile située sur le couvercle.

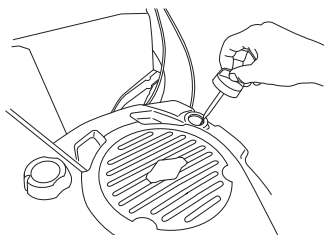

Le couvercle de remplissage d'huile doit être vissé à fond pour obtenir une mesure correcte du niveau d'huile.

Si le niveau d'huile est bas, remplir d'huile moteur jusqu'au niveau supérieur de la jauge d'huile.

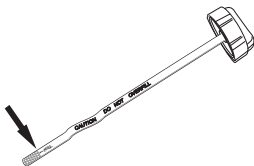

Utiliser uniquement l'huile moteur recommandée. Voir le chapitre Caractéristiques techniques.

Remplissage de carburant



AVERTISSEMENT! Les mesures de sécurité ci-dessous réduisent le risque d'incendie:

Ne jamais fumer ni placer d'objet chaud à proximité du carburant.

Ne jamais faire le plein, moteur en marche.

Ouvrir le bouchon du réservoir lentement pour laisser baisser la surpression pouvant régner dans le réservoir.

Serrer soigneusement le bouchon du réservoir après le remplissage.

Toujours éloigner la machine de l'endroit où le plein a été fait avant de la mettre en marche.

Ne pas verser trop d'essence. Laisser environ 35 mm sous le couvercle du réservoir afin que le carburant puisse se dilater.

Essuyer le pourtour du bouchon du réservoir. Nettoyer régulièrement le réservoir d'huile et de carburant. Remplacer le filtre à carburant au moins une fois par an. Des impuretés dans les réservoirs sont à l'origine de mauvais fonctionnement.

Toujours éloigner la machine d'une distance d'environ 3 mètres de l'endroit où le remplissage en carburant a été effectué avant de démarrer la machine.

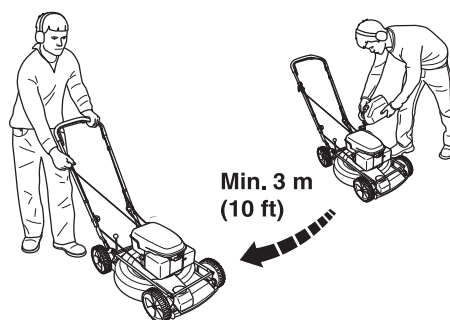

Min. 3 m
(10 ft)

DÉMARRAGE ET ARRÊT

Démarrage et arrêt



AVERTISSEMENT! Contrôler les points suivants avant la mise en marche:

Ne pas démarrer la tondeuse si le couteau et tous les carters ne sont pas montés. Sinon, le couteau risque de se détacher et de provoquer des blessures personnelles.

Toujours éloigner la machine de l'endroit où le plein a été fait avant de la mettre en marche.

Placer la machine sur une surface plane. S'assurer que l'équipement de coupe ne risque pas de rencontrer un obstacle.

Veiller à ce qu'aucune personne non autorisée ne se trouve dans la zone la travail.

Démarrage

S'assurer que le câble d'allumage est correctement branché à la bougie.

- Tirer de la main gauche l'étrier du frein moteur tout contre la poignée supérieure.

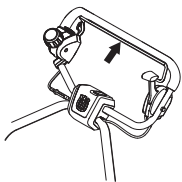

LC48B e et LC53B e

Mettre le contacteur d'arrêt en position de démarrage.

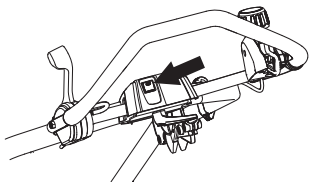

- Saisir ensuite la poignée de démarrage de la main droite et tirer lentement sur le lanceur jusqu'à ce qu'une résistance se fasse sentir (les cliquets d'entraînement grippent), puis tirer énergiquement et rapidement sur le lanceur. **Ne jamais enrouler la corde du lanceur autour de la main.**



REMARQUE! Ne pas sortir complètement la corde du lanceur et ne pas lâcher la poignée avec la corde du lanceur complètement sortie. Cela pourrait endommager la machine.

LC 53 Ee

Les tondeuses LC53Ee sont équipées d'un démarrage électronique qui s'utilise comme suit.

- Avant d'utiliser le démarreur électronique pour la première fois, vous devez charger la batterie. Voir au chapitre Entretien.
- Replier l'étrier du frein moteur contre le guidon.
- Insérez et enfoncez la clé de contact.

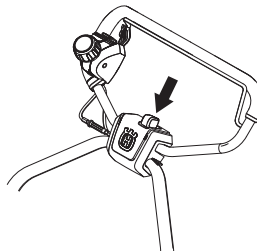

LC48B e et LC53B e

LC48Be et LC53Be sont équipés d'un frein de lame.

Pour faire tourner les fraises, procédez comme suit :

- Baissez la poignée de frein vers le guidon.

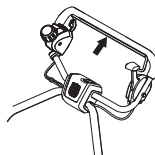

- Déplacez le bouton de lame jusqu'à sa position finale.

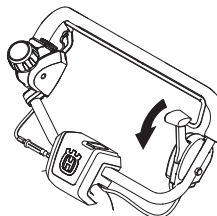

Entraînement

Les machines sont équipées d'une autotraction arrière.

Pour utiliser l'entraînement des roues, tirer le levier d'embrayage vers soi.

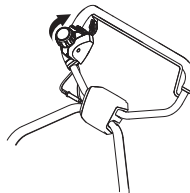

L'entraînement peut être contrôlé graduellement.

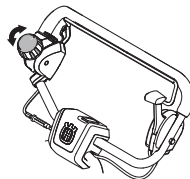

DÉMARRAGE ET ARRÊT

L'entraînement peut être déconnecté en appuyant sur le bouton situé sur la commande d'entraînement.

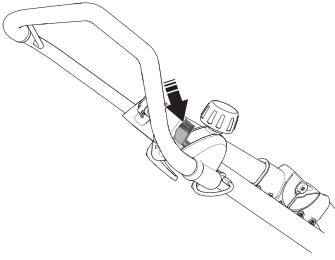

Arrêt

LB48 e, LC48 e, LC53 e, LC53E e

- Relâcher l'étrier du frein moteur pour arrêter le moteur.

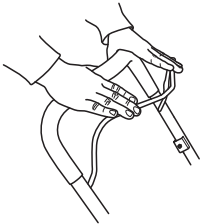

- Machines avec démarreur électrique : ôtez la clé.

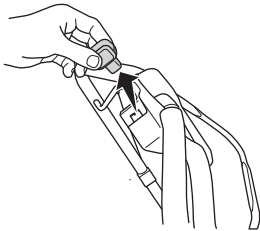

LC48B e et LC53B e

- La fraise cesse de tourner lorsque vous relâchez la poignée de frein.

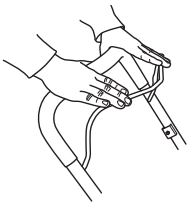

- Arrêter le moteur en déplaçant l'interrupteur d'arrêt en position d'arrêt.

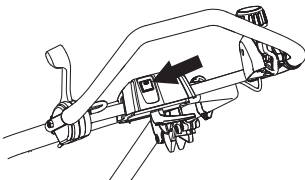

Entretien

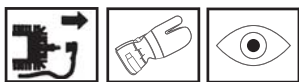

AVERTISSEMENT! Avant de commencer les travaux de nettoyage, de réparation ou d'inspection, s'assurer que l'équipement de coupe est arrêté. Débrancher le câble d'allumage de la bougie.

Toujours débrancher le câble d'allumage de la bougie avec toute mesure de réparation, nettoyage ou entretien.

Filtre à air

Le filtre à air doit être maintenu propre pour éviter:

- Un mauvais fonctionnement du carburateur
- Des problèmes de démarrage
- Une perte de puissance
- Une usure prématurée des éléments du moteur.
- Une consommation anormalement élevée de carburant

Un filtre ayant servi longtemps ne peut plus être complètement nettoyé. Le filtre à air doit donc être remplacé à intervalles réguliers. **Tout filtre endommagé doit être remplacé immédiatement.**

Nettoyage du filtre à air

Retirer le couvercle du filtre à air.

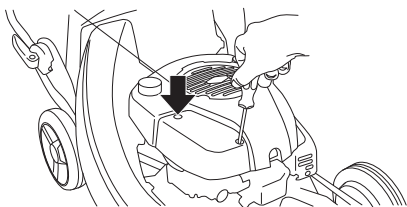

Retirer le filtre à air et contrôler qu'il est intact. S'il présente des défauts, remplacer par un filtre à air neuf.

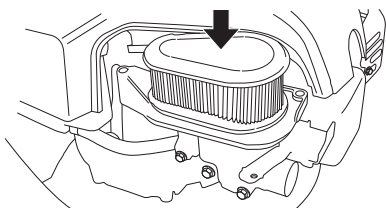

Nettoyer le filtre en le frappant contre une surface plane. Ne jamais utiliser d'agent solvant contenant du pétrole, par exemple du kérosène, ou de l'air comprimé pour nettoyer le filtre.

Lors du montage, veiller à ce que le filtre à air assure une bonne étanchéité au niveau du support de filtre.

Bougie



AVERTISSEMENT! Durant l'utilisation et un certain temps après, le silencieux est très chaud. Ne pas toucher le silencieux s'il est chaud!

Si la puissance de la machine est trop faible, si la machine est difficile à mettre en marche ou si le ralenti est irrégulier, toujours commencer par contrôler l'état de la bougie avant de prendre d'autres mesures. Si la bougie est encrassée, la nettoyer et vérifier que l'écartement des électrodes est de 0,5 mm. Remplacer la bougie une fois par mois ou plus souvent si nécessaire.

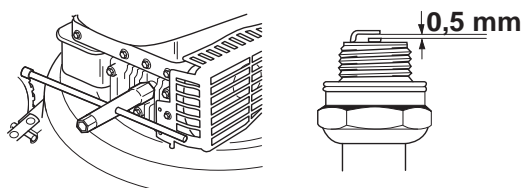

REMARQUE! Toujours utiliser le type de bougie recommandé! Une bougie incorrecte peut endommager le piston/le cylindre.

Silencieux

Le silencieux est conçu pour atténuer le bruit et dévier le flux des gaz d'échappement loin de l'utilisateur. Ces gaz sont chauds et peuvent transporter des étincelles risquant de causer un incendie si elles entrent en contact avec un matériau sec et inflammable.

Vérifier régulièrement la fixation du silencieux dans la machine.

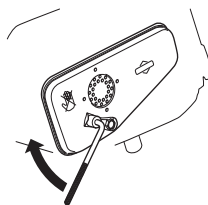

Ne jamais utiliser une machine dont le silencieux est défectueux.



Couteau



AVERTISSEMENT! Toujours utiliser des gants de protection pour réparer l'équipement de coupe. Les couteaux sont très tranchants et peuvent facilement provoquer des coupures.

Si vous passez sur un obstacle, changez les couteaux en cas d'avarie.

ENTRETIEN

Le remplacement ou l'aiguisage des couteaux devra être effectué par un atelier d'entretien agréé.

Vidange de l'huile

L'huile moteur doit être vidangée tous les ans et toutes les 25 heures de travail.

Procéder comme suit pour vidanger l'huile:

- Vider le réservoir de carburant en faisant fonctionner la machine jusqu'à ce que le réservoir soit vide.
- Débrancher le câble d'allumage de la bougie.
- Dévisser le couvercle de remplissage d'huile.

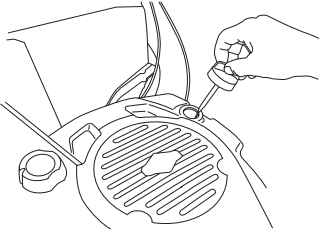

- Utilisez la pompe à huile (accessoire) pour vider le réservoir d'huile.

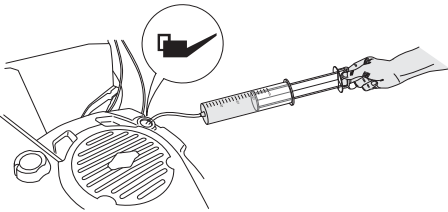

S'informer auprès d'une station-service comment se débarrasser de l'huile moteur résiduelle.

- Remplir d'huile moteur neuve de bonne qualité. Voir le chapitre Caractéristiques techniques.
- Contrôler le niveau d'huile à l'aide de la jauge située sur le couvercle de remplissage d'huile.
- Le couvercle de remplissage d'huile doit être vissé à fond pour obtenir une mesure correcte du niveau d'huile. Si le niveau d'huile est bas, remplir d'huile moteur jusqu'au niveau supérieur de la jauge d'huile.

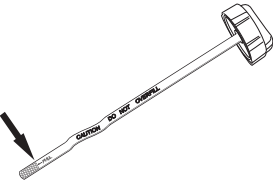

- Visser le couvercle de remplissage d'huile.

Charge de la batterie LC 53 Ee

La batterie peut être chargée des manières suivantes :

- Retirez le collecteur

- Ouvrez le dispositif de blocage par une pression, puis retirez le couvercle de la batterie.

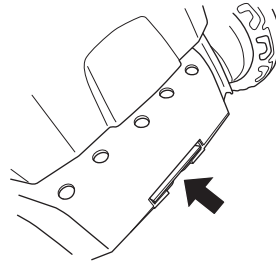

- Desserrez les branchements du câble de la batterie.

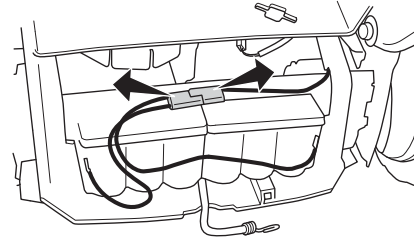

- Branchez le chargeur de la batterie et laissez charger pendant 24 heures max.

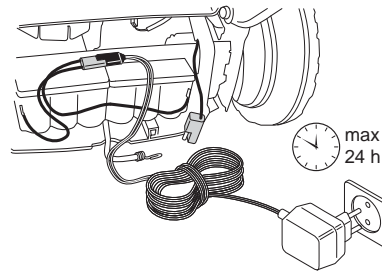

Entraînement et boîte de vitesses



- S'assurer que les roues et essieux sont propres et ne comportent pas de feuilles, herbe, etc. Il est également important de maintenir propre le pourtour de la boîte de vitesses de l'entraînement.
- Sur les machines équipées d'un collecteur, il convient de commencer par retirer ce collecteur.

Relever la protection arrière et retirer le conteneur.

Déposer le capot.

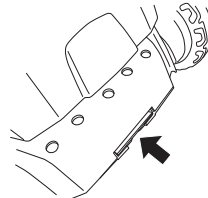

ENTRETIEN

- Nettoyer la boîte de vitesses à l'aide d'une brosse. Contrôler également que la courroie d'entraînement et la poulie de la courroie ne présentent pas de dommages (fissures, etc.).

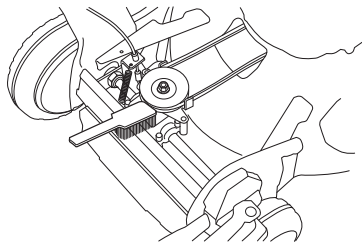

Nettoyage du carter de coupe

- Raccorder un tuyau d'arrosage à la connexion du carter de coupe.

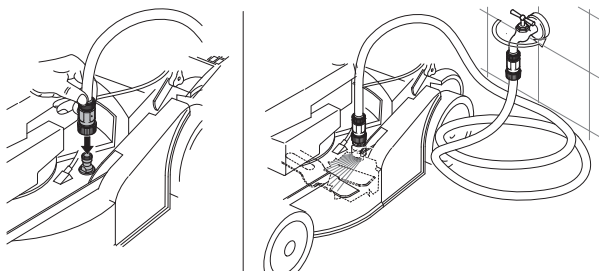

- Démarrez le moteur et laissez la lame tourner un moment. L'eau est éjectée et nettoie le carter de coupe.

Réglage du câble d'embrayage

Le câble d'embrayage se règle en tournant la vis prévue à cet effet.

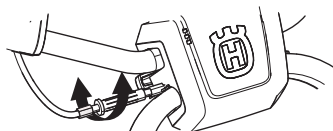

Nous donnons ici quelques conseils d'entretien à caractère général.

Entretien quotidien

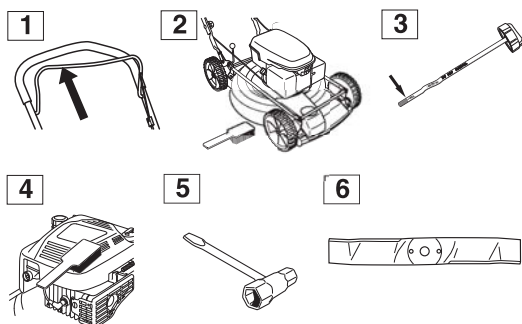

- Contrôler que l'étrier du frein moteur fonctionne en toute sécurité.
- Brosser la tondeuse pour retirer feuilles, herbe, etc.
- Contrôler le niveau d'huile.
- Nettoyer la prise d'air du lanceur. Contrôler le lanceur et sa corde.
- S'assurer que toutes les vis et tous les écrous sont bien serrés.

- Vérifier l'équipement de coupe. Ne jamais utiliser des couteaux émoussés, craquelés ou abîmés.

Entretien hebdomadaire

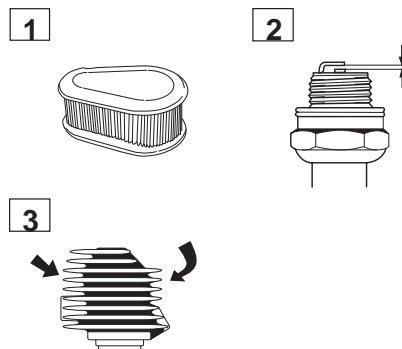

- Nettoyer le filtre à air. Le remplacer si nécessaire.
- Nettoyer la bougie. Vérifier l'écartement des électrodes (0,51 mm).
- Nettoyer les ailettes de refroidissement du cylindre.

Entretien mensuel

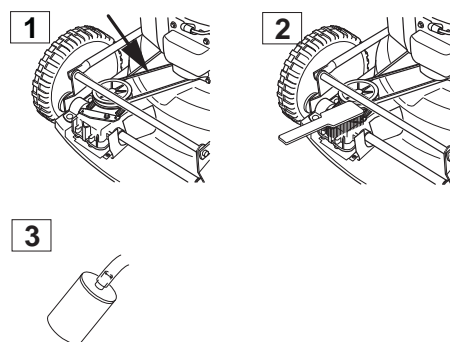

- Contrôler que la courroie d'entraînement est intacte et ne présente pas de défauts.
- Nettoyer la boîte de vitesses.
- Contrôler le filtre à carburant et le tuyau à carburant. Remplacer au besoin.

CARACTÉRISTIQUES TECHNIQUES

Caractéristiques techniques

	LC 48 e	LC 48 Be	LB 48 e
Moteur			
Fabricant du moteur	Briggs & Stratton	Briggs & Stratton	Briggs & Stratton
Cylindrée, cm ³	161	161	161
Vitesse, tr/min.	2900	2900	2900
Puissance nominale moteur, en kW (voir remarque 1)	2,7	2,7	2,7
Système d'allumage			
Bougie	Champion QC12YC	Champion QC12YC	Champion QC12YC
Écartement des électrodes, mm	0,5	0,5	0,5
Système de graissage/de carburant			
Contenance du réservoir de carburant, litres	1,6	1,6	1,6
Contenance du réservoir d'huile, litres	0,6	0,6	0,6
Huile moteur	SAE 30	SAE 30	SAE 30
Poids			
Tondeuse avec réservoirs vides, kg	42	44	38
Émissions sonores			
(voir remarque 2)			
Niveau de puissance sonore mesuré dB(A)	95	93	90
Niveau de puissance sonore garanti L _{WA} dB(A)	96	95	92
Niveau de puissance sonore			
(voir remarque 3)			
Niveau de pression acoustique au niveau des oreilles de l'utilisateur, dB(A)	82	80	76
Niveaux de vibrations			
(voir remarque 4)			
Poignée	5,5	5,5	5,5
Coupe			
Système de coupe	3 in 1	3 in 1	2 in 1
Hauteur de coupe, mm	25-70	25-70	25-70
Largeur de coupe, cm	48	48	48
Couteau	Fixe	Fixe	Fixe
Entraînement			
Vitesse, km/h	5,4	5,4	5,4
Démarrage			
Démarrage électrique	-	-	-

Remarque 1: La puissance nominale du moteur indiquée est la puissance nette moyenne (à un régime en tr/min spécifié) d'un moteur de production typique pour le modèle de moteur mesuré selon la norme SAE J1349/ISO1585. Cette valeur peut différer pour les moteurs de production de masse. La puissance effective du moteur installé sur la machine finale dépendra de la vitesse de fonctionnement, des conditions environnementales et d'autres valeurs.

Remarque 2: Émission sonore dans l'environnement mesurée comme puissance acoustique (L_{WA}) selon la directive UE 2000/14/CE.

Remarque 3: Les données reportées pour le niveau de pression sonore montrent une dispersion statistique typique (déviations standard) de 1,2 dB (A).

Remarque 4: Les données reportées pour le niveau de vibrations montrent une dispersion statistique typique (déviations standard) de 0,2 m/s².

CARACTÉRISTIQUES TECHNIQUES

	LC 53 e	LC 53 Be	LC 53 Ee
Moteur			
Fabricant du moteur	Briggs & Stratton	Briggs & Stratton	Briggs & Stratton
Cylindrée, cm ³	161	161	161
Vitesse, tr/min.	2900	2900	2900
Puissance nominale moteur, en kW (voir remarque 1)	2,7	2,7	2,7
Système d'allumage			
Bougie	Champion QC12YC	Champion QC12YC	Champion QC12YC
Écartement des électrodes, mm	0,5	0,5	0,5
Système de graissage/de carburant			
Contenance du réservoir de carburant, litres	1,6	1,6	1,6
Contenance du réservoir d'huile, litres	0,6	0,6	0,6
Huile moteur	SAE 30	SAE 30	SAE 30
Poids			
Tondeuse avec réservoirs vides, kg	40	45	46
Émissions sonores			
(voir remarque 2)			
Niveau de puissance sonore mesuré dB(A)	98	97	98
Niveau de puissance sonore garanti L _{WA} dB(A)	98	98	98
Niveau de puissance sonore			
(voir remarque 3)			
Niveau de pression acoustique au niveau des oreilles de l'utilisateur, dB(A)	83	82	83
Niveaux de vibrations			
(voir remarque 4)			
Poignée, m/s ²	7,2	4,9	7,2
Coupe			
Système de coupe	3 in 1	3 in 1	3 in 1
Hauteur de coupe, mm	25-70	25-70	25-70
Largeur de coupe, cm	53	53	53
Couteau	Fixe	Fixe	Fixe
Entraînement			
Vitesse, km/h	5,4	5,4	5,4
Démarrage			
Démarrage électrique	-	-	Oui

Remarque 1: La puissance nominale du moteur indiquée est la puissance nette moyenne (à un régime en tr/min spécifié) d'un moteur de production typique pour le modèle de moteur mesuré selon la norme SAE J1349/ISO1585. Cette valeur peut différer pour les moteurs de production de masse. La puissance effective du moteur installé sur la machine finale dépendra de la vitesse de fonctionnement, des conditions environnementales et d'autres valeurs.

Remarque 2: Émission sonore dans l'environnement mesurée comme puissance acoustique (L_{WA}) selon la directive UE 2000/14/CE.

Remarque 3: Les données reportées pour le niveau de pression sonore montrent une dispersion statistique typique (déviat ion standard) de 1,2 dB (A).

Remarque 4: Les données reportées pour le niveau de vibrations montrent une dispersion statistique typique (déviat ion standard) de 0,2 m/s².

CARACTÉRISTIQUES TECHNIQUES

Assurance de conformité UE

(Concerne seulement l'Europe)

Husqvarna AB, SE-561 82 Huskvarna, Sverige, tel: +46-36-146500, déclarons que les tondeuses à gazon à moteur **Husqvarna LB 48 e, LC 48 e, LC 48 Be, LC 53 e, LC 53 Be et LC 53 Ee** à partir des numéros de série 10xxxxxxx et ultérieurement sont conformes aux dispositions des DIRECTIVES DU CONSEIL:

- du 17 mai 2006 "directive machines" **2006/42/CE**
- du 15 décembre 2004 "compatibilité électromagnétique" **2004/108/CEE**.
- du 8 mai 2000 "émissions sonores dans l'environnement" **2000/14/CE**.

Pour des informations sur les émissions sonores, voir le chapitre Caractéristiques techniques.

0404, SMP Svensk Maskinprovning AB, Fyrisborgsgatan 3, SE-754 50 Uppsala, a établi un rapport d'évaluation de conformité, selon l'annexe VI de la DIRECTIVE 2000/14/CE DU CONSEIL du 8 mai 2000 concernant les émissions sonores dans l'environnement.

Les certificats ont les numéros:

01/901/083 - Husqvarna LC 53 e, LC 53 Ee

01/901/085 - Husqvarna LC53B e

01/901/087 - Husqvarna LB48 e

01/901/086 - Husqvarna LC48B e

01/901/088 - Husqvarna LC48 e

Huskvarna, le 29 décembre 2009



Bengt Ahlund, directeur du développement (Représentant autorisé d'Husqvarna AB et responsable de la documentation technique.)



Originale instruksjoner
Original instructions

Instructions d'origine
Originale instruktioner
1152982-20

Alkuperäiset ohjeet
Bruksanvisning i original



2010-01-07