

# Husqvarna

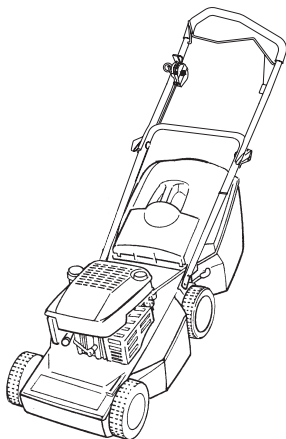

ROYAL 43

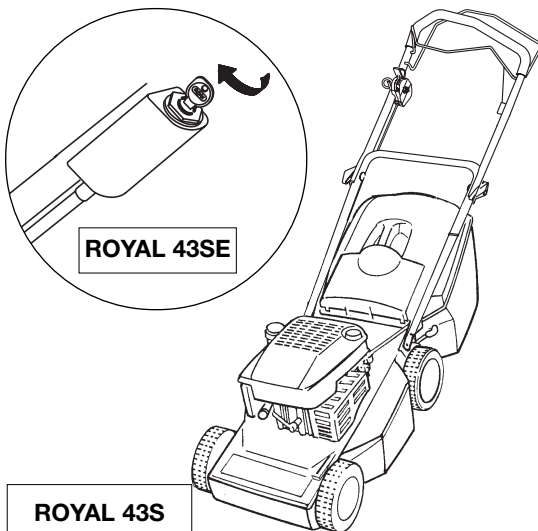

ROYAL 43S

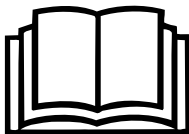

## ROYAL 43 ROYAL 43S ROYAL 43SE



GB

### Operator's Manual

Read the operator's manual carefully and make sure that you understand the contents before using the lawnmower.

D

### Betriebsanleitung

Diese Betriebsanleitung muß sorgfältig durchgelesen werden. Stellen Sie sicher, daß Sie deren Inhalt vor Verwendung des Rasenmähers verstehen.

F

### Manuel de l'Utilisateur

Lire attentivement le manuel de l'utilisateur et veillez à bien comprendre son contenu avant d'utiliser la tondeuse.

NL

### Handleiding voor de gebruiker

Lees de handleiding aandachtig door zodat u de inhoud goed begriipt voordat u de grasmaaimachine in gebruik neemt.

N

### Bruksanvisning

Les bruksanvisningen grundig og vær sikker på at du forstår innholdet før du bruker gressklipperen.

SF

### Käyttöopas

Lue käyttöopas huolella ja varmista, että ymmärrät sen sisällön ennen kuin käytät tätä ruohonleikkuria.

S

### Bruksanvisning

Läs bruksanvisning noggrant och se till att du förstår innehållet innan du använder gräsklipparen.

DK

### Bugsvejledning

Læs brugervejledningen grundigt, og sørg for at forstå indholdet, inden De tager plæneklipperen i brug.

E

### Manual del operador

Lea el manual del operador con atención y asegúrese de que comprende el contenido antes de utilizar el cortacésped.

P

### Manual do Operador

Leia cuidadosamente o manual do operador e certifique-se de que compreende todo o seu conteúdo antes de usar a máquina de cortar relva.

I

### Manuale d'uso

Leggere con attenzione il manuale d'uso e accertarsi di capirne il contenuto prima di usare il tosaerba.

Technical data  
Technische Daten  
Données techniques  
Technische gegevens

Tekniske data  
Teknisiä tietoja  
Tekniska data  
Tekniske spesifikationer

Especificaciones técnicas  
Dados técnicos  
Dati Tecnici

	<b>ROYAL 43</b>	<b>ROYAL 43S</b>	<b>ROYAL 43SE</b>
	<b>Briggs &amp; Stratton XTL45</b>	<b>Briggs &amp; Stratton XTL45</b>	<b>Briggs &amp; Stratton XTL45</b>
	<b>35.5 Kg</b>	<b>37.5 Kg</b>	<b>40.5 Kg</b>
	<b>42 cm</b>	<b>42 cm</b>	<b>42 cm</b>
	<b>7 20 - 75 mm</b>	<b>7 20 - 75 mm</b>	<b>7 20 - 75 mm</b>
	<b>96dB</b>	<b>96dB</b>	<b>96dB</b>
	<b>Leq 8.9 m/s<sup>2</sup></b>	<b>Leq 8.9 m/s<sup>2</sup></b>	<b>Leq 8.9 m/s<sup>2</sup></b>

**GB**

**IMPORTANT!** Read operating instructions carefully before using the mower. Fill the engine with oil. **The manufacturer reserves the right to carry out product modifications without further notice.**

**Guarantee, complaint** Guarantee and complaint matters are dealt with in accordance with the Sale of Goods Act. Further information may be obtained from your dealer or the supplier.

**D**

**WICHTIG!** Lesen Sie die Gebrauchsanweisung genau durch, bevor Sie den Rasenmäher verwenden. Füllen Sie Öl in den Motor. **Der Hersteller behält sich das Recht vor, ohne vorherige Anzeige Fabrikationsänderungen durchzuführen, die dem neuesten Stand der Technik entsprechen.**

**Garantieab, wicklung** Garantie- und Beanstandungsfragen werden durch das Verbraucherschutzgesetz und das Recht der Allgemeinen Geschäftsbedingungen geregelt. Genauere Informationen erhalten Sie beim Husqvarna Service Center

**F**

**IMPORTANT!** Lire la notice avec attention avant de mettre la tondeuse en service. Mettre de l'huile dans le moteur. **Le fabricant se réserve le droit de modifier sans préavis les produits.**

**Garantie, réclamations:** pour toutes questions de garantie et de réclamation, il convient de se référer à la garantie légale couvrant toutes les conséquences des défauts ou vices cachés. Pour plus amples informations, s'adresser à son revendeur agréé ou bien au fournisseur.

**NL**

**BELANGRIJK!** Lees de gebruiksaanwijzing nauwkeurig voordat u de grasmaaier in gebruik neemt. Vul de motor met olie. **De producent behoudt zich het recht voor, zonder kennisgeving wijzigingen in het produkt aan te brengen.**

**Garantie, klachten**  
Garantie en klachten worden in overleg met de Husqvarna Dealer door de importeur beoordeeld.

**N**

**VIKTIG!** Les bruksanvisningen nøye før klipperen taes i bruk. Fyll olje på motoren. **Produsenten forbeholder seg retten til å gjøre produktendringer uten ytterligere varsel.**

**Garanti, reklamasjon**  
Garanti- og reklamasjonsspørsmål reguleres av kjøpsloven.

**SF**

**TÄRKEÄÄ!** Lukekaa käyttöohje tarkasti ennen kuin leikkuri otetaan käyttöön. Täyttäkää moottorin öljysäiliö. **Valmistaja pidättää itselleen oikeuden tuotemuutoksiin ilman erillistä varoitusta.**

**Takuu**  
Voimassa oleva laki määrittelee takuuta koskevat määräykset. Enemmän tietoja saat jälleenmyyjältäsi.

**S**

**VIKTIGT!** Läs bruksanvisningen noggrant innan klipperen tas i bruk. Fyll olja i motorn. **Tillverkaren förbehåller sig rätten att göra produktändringar utan föregående meddelande.**

**Reklamation** Reklamationsfrågor regleras för enskild konsument av Konsumentköplagen, och för näringsidkare enligt särskilda leveransvillkor. Närmare upplysningar lämnas av din återförsäljare eller av leverantören:  
Husqvarna Skog & Trädgård  
Telefon: 036-14 66 00

**DK**

**VIKTIGT!** Læs brugsanvisningen nøje inden klipperen tages i brug. Fyld olie på motoren. **Producenten forbeholder sig ret til produktændringer uden forudgående varsel.**

**Garanti, reklamation**  
Garanti og reklamationsspørgsmål i overensstemmelse med Købeloven.

**E**

**IMPORTANTE!** Es muy importante que Vd. lea estas instrucciones con mucha atención antes de estrenar el cortacésped. **El fabricante se reserva el derecho de poder cambiar los productos sin aviso previo.**

**Garantías y reclamaciones**  
En cuanto a asuntos que se refieren a garantías y reclamaciones, por favor dirigirse en primer lugar a su vendedor habitual y después al importador.

**I**

**IMPORTANTE!** Leggete accuratamente le istruzioni d'uso prima di cominciare ad usare il rasaerba. **Il produttore si riserva il diritto di effettuare modifiche al prodotto senza preavviso.**

**Garanzia; reclami**  
Le questioni riguardanti la garanzia ed eventuali reclami vengono trattate al momento della vendita. Per ulteriori informazioni rivolgersi al proprio rivenditore o al fornitore.

**P**

**IMPORTANTE!** Ler minuciosamente o manual de instruções antes de utilizar o cortador. Encher óleo no motor. **O Produtor reserva-se o direito de fazer alterações no produto sem aviso prévio.**

**Garantia, reclamações**  
As questões de garantia e reclamações são reguladas pela Lei das Compras Comerciais. Poderá obter mais informações dirigindo-se ao revendedor ou fornecedor.

**GB - CONTENTS**

1. Handle Assembly
2. Grass collector
3. Bottle of oil
4. Instruction Manual
5. Operator Presence Control (OPC)
6. Powerdrive Lever (Royal 43S/SE)
7. Throttle Control (if fitted)
8. Rating Label
9. Warning Label
10. Keystart (Royal 43SE)
11. Battery Charger (Royal 43SE)

**D - INHALT**

1. Griffeinheit
2. Grasauffangbehälter
3. Ölflasche
4. Bedienungsanweisung
5. Bedienerpräsenz-Kontrollvorrichtung
6. Motorantriebshebel (Royal 43S/SE)
7. Gashebel (falls installiert)
8. Produkttypenschild
9. Warnetikett
10. Schlüsselstart (Royal 43SE)
11. Kabel für Ladegerät (Royal 43SE)

**F - TABLE DES MATIÈRES**

1. Guidon
2. Bac de ramassage
3. Bidon d'huile
4. Manuel d'instructions
5. Arceau de sécurité (CPO) (Contrôle de Présence de l'Opérateur)
6. Arceau de traction (Royal 43S/SE)
7. Commande des gaz (si montée)
8. Plaquette d'identification
9. Etiquette d'avertissement
10. Démarreur à clé (Royal 43SE)
11. Câble de chargement de la batterie (Royal 43SE)

**NL - INHOUD**

1. Handgreep, compleet
2. Grasopvangbak
3. Fles olie
4. Handleiding
5. Operator Presence Control (OPC of startgreep)
6. Hendel van de aandrijving (Royal 43S/SE)
7. Gashendel (indien aanwezig)
8. Productlabel
9. Waarschuwingsetiket
10. Contactslot (Royal 43SE)
11. Kabel van acculader (Royal 43SE)

**N - INNHOLD**

1. Håndtak
2. Oppsamler
3. Oljeflaske
4. Bruksanvisning
5. Operatørens kontrollspak
6. Powerdrivespak (motorspak) (Royal 43S/SE)
7. Gasskontroll (hvis klipperen er utstyrt med dette)
8. Typeetiketten
9. Advarselsetikett
10. Nøkkel (Royal 43SE)
11. Batteriladerledning (Royal 43SE)

**SF - SISÄLLYSLUETTELO**

1. Kahva
2. Ruohonkerääjä
3. Öljypullo
4. Käyttöopas
5. Ohjaukahva
6. Vaihdakahva (Royal 43S/SE)

7. Kaasutin (jos asennettu)
8. Tuotteen arvokilpi
9. Varoituskilpi
10. Käynnistysavain (Royal 43SE)
11. Akun latausjohto (Royal 43SE)

**S - INNEHÅLL**

1. Montering av handtag
2. Gräsuppsamlare
3. Flaska med olja
4. Bruksanvisning
5. Säkerhetshandtag
6. Inkopplingshandtag (Royal 43S/SE)
7. Gasreglage (om sådant är monterat)
8. Identifieringsetikett
9. Varningsetikett
10. Självstart (Royal 43SE)
11. Batteriladdningskabel (Royal 43SE)

**DK - INDHOLD**

1. Håndtagskonstruktion
2. Opsamler
3. Flaske med olie
4. Brugsvejledning
5. Dødmandsgreb
6. Kørselsgreb (Royal 43S/SE)
7. Gasregulering (hvis dette er installeret)
8. Produktmærkat
9. Advarselsmærkat
10. Nøglestart (Royal 43SE)
11. Ledning til batterilader (Royal 43SE)

**E - CONTENIDO**

1. Conjunto del mango
2. Recogedor
3. Botella de aceite
4. Manual de instrucciones
5. Estribo de seguridad
6. Palanca de cambios (Royal 43S/SE)
7. Control del regulador de Velocidad del motor (si se monta)
8. Etiqueta indicadora del producto
9. Etiqueta de Advertencia
10. Arranque con llave (Royal 43SE)
11. Cable del cargador de la batería (Royal 43SE)

**P - LEGENDA**

1. Conjunto da Pega
2. Caixa da Relva
3. Garrafa de Óleo
4. Manual de Instruções
5. Controlo de Presença do Operador
6. Alavanca de Engrenamento (Royal 43S/SE)
7. Controlo do acelerador (se instalado)
8. Etiqueta de Especificações do Produto
9. Etiqueta de Aviso
10. Arranque com Chave (Royal 43SE)
11. Cabo do carregador da bateria (Royal 43SE)

**I - INDICE CONTENUTI**

1. Impugnatura
2. Cesto raccogliërba
3. Flacone di olio
4. Manuale di istruzioni
5. Leva presenza operatore (OPC)
6. Leva Powerdrive (Royal 43S/SE)
7. Comando acceleratore (se in dotazione)
8. Etichetta con dati prodotto
9. Etichetta di pericolo
10. Avviamento a chiave (Royal 43SE)
11. Cavo caricabatteria (Royal 43SE)

(GB) CARTON CONTENTS  
(D) KARTONINHALT  
(F) CONTENU DU CARTON  
(NL) INHOUD

(N) KARTONGENS  
INNHOOLD  
(SF) PAKETIN SISÄLTÖ  
(S) FÖRPACKNINGENS  
INNEHÅLL  
(DK) KARTONINDHOLD

(E) CONTENIDO DE LA  
CAJA  
(P) LEGENDAS DOS  
DESENHOS  
(I) CONTENUTO DEL  
CARTONE

**A**

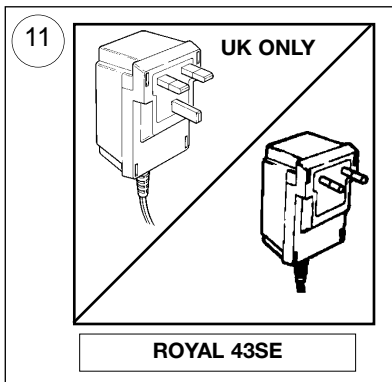
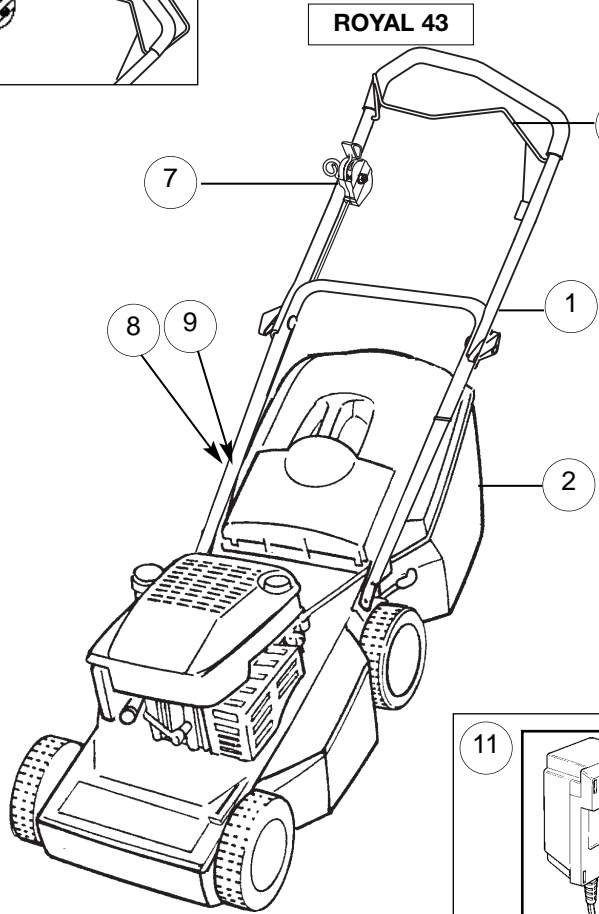
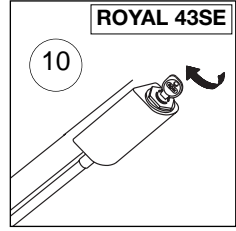
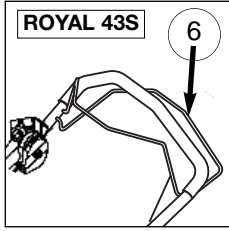

## SAFETY PRECAUTIONS



If not used properly this lawnmower can be dangerous! This lawnmower can cause serious injury to the operator and others, the warnings and safety instructions must be followed to ensure reasonable safety and efficiency in using this lawnmower. The operator is responsible for following the warning and safety instructions in this manual and on the lawnmower.

Never use the mower unless the grassbox or guards provided by the manufacturer are in the correct position.

### Explanation of Symbols on your Husqvarna Royal 43, 43S and 43SE



Warning



Read the user instructions carefully to make sure you understand all the controls and what they do.



Always keep the lawnmower on the ground when mowing. Tilting or lifting the lawnmower may cause stones to be thrown out

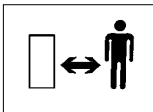

Keep bystanders away. Do not mow whilst people especially children or pets are in the mowing area

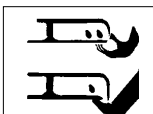

Beware of severing toes or hands. Do not put hands or feet near a rotating blade.



Disconnect the spark plug before attempting any maintenance, cleaning or adjustment, or if you are going to leave the lawnmower unattended for any period.



Blade continues to rotate after the machine is switched off. Wait until all machine components have completely stopped before touching them.

### General

1. Never allow children or people unfamiliar with these instructions to use the mower. Local regulations may restrict the age of the operator.
2. Only use the lawnmower in the manner and for the functions described in these instructions.
3. Never operate the lawnmower when you are tired, ill or under the influence of alcohol, drugs or medicine.
4. The operator or user is responsible for accidents or hazards occurring to other people or their property.

### Fuel Safety

#### WARNING - Petrol is highly flammable

- Store fuel in a cool place in a container specifically designed for the purpose. In general plastic containers are unsuitable
- refuel outdoors only and do not smoke while refuelling
- add fuel **BEFORE** starting the engine. Never remove the cap of the fuel tank or add fuel while the engine is running or when the engine is hot
- if petrol is spilled, do not attempt to start the engine but move the machine away from the area of spillage and avoid creating any source of ignition until petrol vapours have dissipated
- replace all fuel tanks and container caps securely
- move the product away from the fuelling area before starting

### Safety Procedures when Charging the Battery (ROYAL 43SE)

1. Check the charger cable regularly for damage or deterioration due to age.
2. Do not use the lawnmower if the charging cable is not in good condition.
3. Do not attempt to charge other products with the charger from this unit.
4. Do not attempt to use this battery with any other charger.
5. Charging should only be carried out in a safe location where neither battery nor cord cable can be trodden on or tripped over.
6. Location should be well-ventilated.
7. During charging, the battery charger becomes warm. This is normal and means the charger is operating properly.
8. Do not cover the battery charger with anything during charging.
9. Ensure that neither the charger nor the battery are exposed to moisture.
10. Avoid extreme temperatures.
11. The charger will not operate below freezing point nor above 40°C.
12. Do not short circuit the battery terminals.

## SAFETY PRECAUTIONS

### Preparation

1. Do not mow barefoot or in open sandals. Always wear suitable clothing, gloves, and stout shoes.
2. The use of ear protection is recommended.
3. Make sure the lawn is clear of sticks, stones, bones, wire and debris; they could be thrown by the blade.
4. Before using always visually inspect to see that blades, blade bolts and cutter assembly are not worn or damaged. Replace worn or damaged blades together with their fixings in sets to preserve balance.
5. Have faulty silencers replaced.

### Use

1. Do not operate the engine in a confined space where exhaust fumes (carbon monoxide) can collect.
2. Use the lawnmower only in daylight or good artificial light.
3. Avoid operating your lawnmower in wet grass, where feasible.
4. Take care in wet grass, you may lose your footing.
5. On slopes, be extra careful of your footing and wear non-slip footwear.
6. Mow across the face of slopes, never up and down.
7. Exercise extreme caution when changing direction on slopes.
8. Mowing on banks and slopes can be dangerous. Do not mow on **banks** or **steep** slopes.
9. Do not walk backwards when mowing, you could trip. Walk never run.
10. Never cut grass by pulling the mower towards you.
11. Release the Operator Presence control to stop the engine before pushing the mower across surfaces other than grass and when transporting the lawnmower to and from the area to be mowed.
12. Never operate the lawnmower with damaged guards or without guards in place.
13. Do not overspeed the engine or alter governor settings. Excessive speed is dangerous and shortens lawnmower life.
14. Disengage all blade and drive clutches before starting. **(page 6)**
15. Always start the lawnmower carefully with feet well away from the blades.
16. Do not tilt lawnmower when starting the engine
17. Do not put hands near the grass discharge chute whilst engine is running.

18. Never pick up or carry a lawnmower while the engine is running
19. Spark plug wire may be hot - handle with care.
20. Do not attempt any maintenance on your lawnmower when the engine is hot.
21. Release the Operator Presence Control, to stop the engine, and wait until the blade has stopped:-
  - before leaving the mower unattended for any period;
22. Release the Operator Presence Control, to stop the engine, wait until the blade has stopped, disconnect the spark plug lead and wait until the engine has cooled:-
  - before refuelling
  - before clearing a blockage;
  - before checking, cleaning or working on the appliance;
  - if you hit an object. Do not use your lawnmower until you are sure that the entire lawnmower is in a safe operating condition;
  - if the lawnmower starts to vibrate abnormally. Check immediately. Excessive vibration can cause injury.
23. Reduce the throttle setting during engine shut down and, if the engine is provided with a shut-off valve, turn the fuel off at the conclusion of mowing.

### Maintenance and storage

1. Keep all nuts, bolts and screws tight to be sure the lawnmower is in safe working condition.
2. Check the grass collector frequently for wear or deterioration.
3. Replace worn or damaged parts for safety.
4. Only use the replacement blade, blade bolt, spacer and impeller specified for this product.
5. Never store the lawnmower with fuel in the tank inside a building where fumes can reach an open flame or spark.
6. Allow the engine to cool before storing in any enclosure.
7. To reduce fire hazard, keep the engine, silencer, battery compartment and fuel storage area free of grass, leaves or excessive grease.
8. If the fuel tank has to be drained, this should be done outdoors.
9. Be careful during adjustment of the machine to prevent entrapment of the fingers between moving blades and fixed parts of the machine.

## PRODUCT RATING LABEL

**B**

Product Number .....

Model Number .....

Serial Number .....

Date of Purchase .....

Place of Purchase .....

•PLEASE KEEP PROOF OF PURCHASE•

Your product is uniquely identified by a silver and black product rating label. To ensure you have full product information when obtaining spares or advice from one of our approved service centres or if you need to contact our customer service department you should make a note in the space provided of the information shown in **Fig B**

## ASSEMBLY INSTRUCTIONS

### Handle Assembly

#### Fitting the Lower handle to the Lawnmower

1. Remove handle knobs.
2. Fit the lower handle ensuring that the formed ends are located properly in corresponding slots either side of the lawnmower. **(C1)**

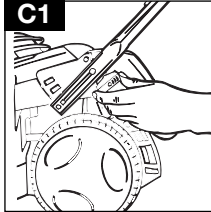

3. Secure the handle with the plastic washers and handle knobs provided. Make sure that the Lower Pull Cord Guide is on the right-hand side when viewed from the rear.

#### Fitting the Upper Handle to the Lower Handle

1. Attach the upper handlebar.
2. Insert the bolts from the inside. **(C2)**  
**Note:** Place washer between wing nut and handlebar.

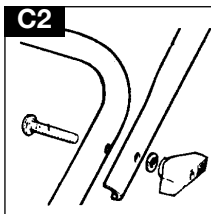

### Recoil Starter

1. Disconnect the spark plug lead.
2. Pull the Operator Presence Control to release the brake on the engine.  
**(D1 - Royal 43)**  
**(D2 - Royal 43S/SE)**

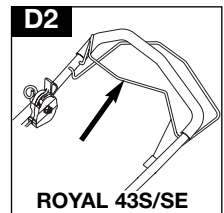
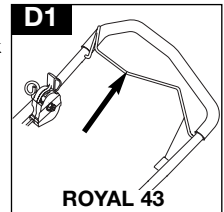

3. Locate cord in the pull cord guide on the lower handle. **(D3)**.
4. Locate cord in the pull cord guide on the upper handle. **(D4)**

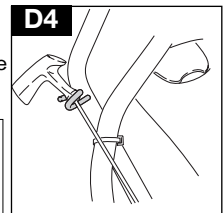
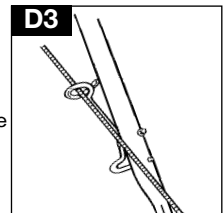

**You must release the brake by pulling the OPC lever to the handle before pulling out the cord.**



# ASSEMBLY INSTRUCTIONS

## Grassbox Assembly

### Assembling the Grassbox Screen

- **Do not cut or separate the 3 parts of the grassbox screen.**
- 1. Fold the screen sides inwards. **(E1)**
- 2. Align the matching tabs and slots and press firmly together. **Ensure clips are engaged.** The assembled screen should appear as illustrated. **(E2)**

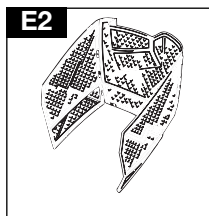
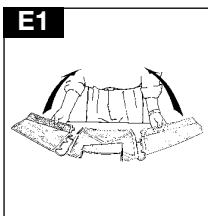

### Fitting the Grassbox Screen to the Grassbox Lower

Locate the tabs on the bottom of the grassbox screen into the slots in the base of the grassbox lower and push home. **(E3)**

### Fitting the Grassbox Lid

1. Place the upper lid onto the lower grassbox. **(E4)**
2. Align the clips with the slots. Push the two halves together, starting from the rear of the box and working forward. **(E5) Ensure that all clips are securely connected.**

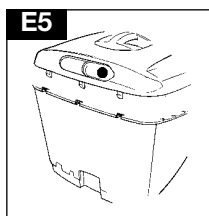
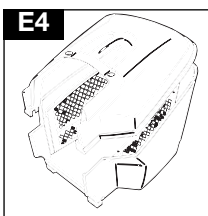
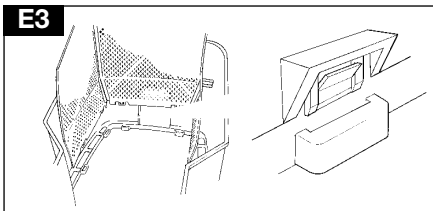

### Fitting Fully Assembled Grassbox to Lawnmower

1. Lift safety flap. Locate lugs of the full assembled grassbox into the slots in the top of the deck. Fit location studs on safety flap into location holes on grassbox lid. **(E6)**
- Removal is the reverse procedure.

**Please Note :-** Ensure no gap remains between the safety flap and the grassbox

**Where grass collection is not required you can use the lawnmower without the grassbox. Ensure the safety flap is fully closed**

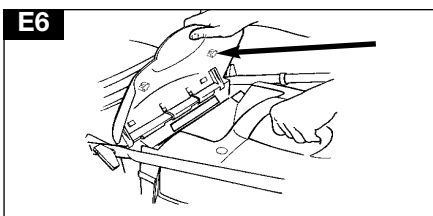

### Grass Collection Indicator

- **IMPORTANT! The machine must be running for the grass collection indicator to operate.** Follow instructions in the **Use - starting and stopping** section.
- 1. Your lawnmower has a grass collection indicator which tells you when the grassbox needs emptying. When the indicator is visible, grass is being collected. **(E7)**
- 2. When the indicator starts to drop it's time to empty the grassbox. **(E8)**
- 3. Release the OPC Lever and remove the grassbox for emptying.

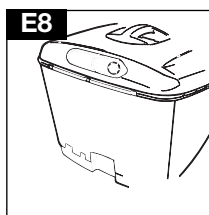
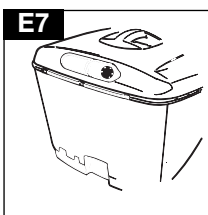

### Emptying the Grassbox

1. Hold the grassbox as illustrated. **(E9)**
- Loose grass will automatically clear on restarting the machine. If the ball indicator does not rise, then manually clean out the discharge shoot.
- Ensure the discharge chute is clean and

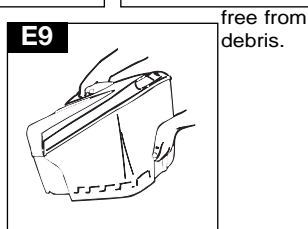

## ENGINE NOTES

### Oil

1. Check oil level periodically and after every five hours of operation.
2. Add oil as necessary to keep the level to the FULL mark on the dipstick.
3. Use a good quality SAE 30 four stroke oil.
4. To fill with oil:-
  - a) Remove oil filler cap.(F1)
  - b) Fill to the FULL mark on the dipstick.(F2)
5. Change the oil after the first five hours operation and thereafter every 25 working hours.
6. Always change the oil while the engine is warm - but not hot - never attempt any maintenance on a hot engine.

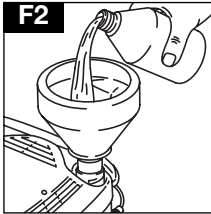
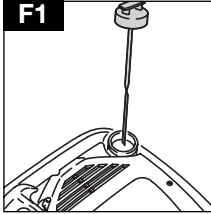

### Petrol

1. Use fresh regular grade lead free petrol.
2. **NEVER USE LEADED PETROL**  
Using leaded petrol will make the exhaust smoke and cause irreparable damage to engines fitted with a catalytic converter.
3. Do not fill the fuel tank when the engine is hot.
4. Do not fill the fuel tank while smoking.
5. Do not fill the fuel tank while the engine is running.
6. To avoid introducing dirt into the fuel system, wipe all grass and dirt from the petrol filler cap before unscrewing it.(G1)
7. It is recommended that you fill the tank through a funnel with a filter.(G2)
8. Wipe away spillages before starting.

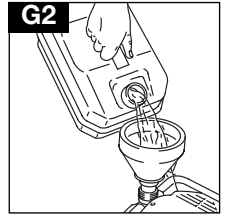
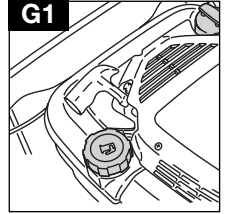

**Please Note** :- move the product away from the fuelling area before starting

## STARTING - PRIMING THE ENGINE

**Please Note:-** When starting the engine for the first time, fill with oil and petrol as described above in the **Oil and Petrol** section.

Priming is usually unnecessary when restarting a warm engine. However, cool weather may require priming to be repeated.

### Starting the engine for the first time

1. Advance engine speed control to FAST 'H' as illustrated in the **Use - starting and stopping** section.
2. Push primer bulb (H) firmly five times
3. Follow instructions in the **Use - starting and stopping** section.
4. If engine fails to start after three pulls of the pull cord, push primer bulb three times and repeat step 3.

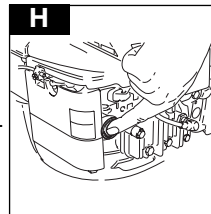

### Starting engine thereafter

1. Move engine speed control to FAST 'H' position and push primer bulb firmly three times before starting engine. (if engine stopped because it ran out of fuel, refuel engine - push primer bulb three times.

## USE

### Starting & Stopping

#### Royal 43

##### Starting

1. Connect the spark plug lead.
2. Move the Engine Speed Control to the FAST 'H' position before starting.(J1)
3. Pull the operator presence control (OPC) to release the brake on the engine and the blade.(J2)
4. Pull the recoil starter fully towards you until you feel the full resistance, return the handle slowly then pull the handle firmly towards you to its full extent.(J3)
5. After the engine has started, allow to run for 30 seconds before commencing to use.

##### Stopping

1. Release the OPC lever.(J2)

### THROTTLE CONTROL

(if fitted)

1. Fig. J4 represents the FAST (run) position.
2. Fig. J5 represents the SLOW (idle) position.

### Starting & Stopping

#### Royal 43S

##### Starting

1. Follow steps 1-2 for the Royal 43.
2. Pull the operator presence control (OPC) to release the brake on the engine and the blade.(J6).
3. Follow steps 4-5 for the Royal 43.

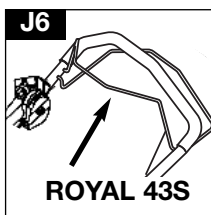
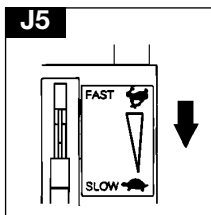
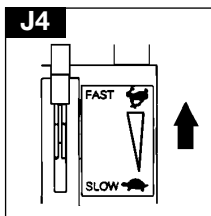
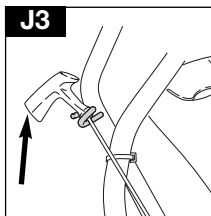
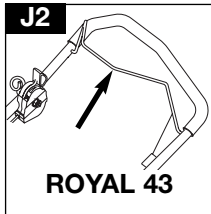
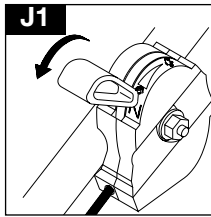

### Engaging the Drive

1. Forward drive is engaged and disengaged with the Powerdrive lever at the top of the handle.(J7)
2. Releasing the Powerdrive Lever stops the forward drive automatically.

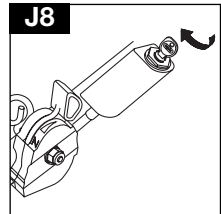
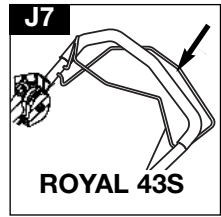

### Stopping

1. Release the powerdrive lever.(J7)
2. Release the OPC lever.(J6)

### Starting & Stopping

#### Royal 43SE

##### Starting

1. Follow steps 1-3 for the Royal 43S
2. Turn the key and hold until the engine starts.(J8) The key will return to the original position when released.
3. If the engine fails to start when you turn the key your battery may need charging.(See page 7)

Engaging the Drive - See Royal 43S

Stopping - See Royal 43S

### How to Mow

- Due to engine lubrication limitations, the mower should not be used on slopes in excess of 30°.
1. Start mowing from the outside edge of the lawn, mowing in strips in alternate directions
  2. Mow twice a week in the growing season, your lawn will suffer if more than one third of its length is cut at one time and this may also result in poor collection.

### Please Note:-

#### Do not overload your Lawnmower

When mowing in long thick grass a first cut with the cutting height adjusted to its highest setting, see **Cutting Height**, will help reduce engine overload and will help prevent damage to your lawnmower.

### Cutting Height Adjustment

1. Pull the height adjustment lever away from the location slots and move it to the selected position.(K).

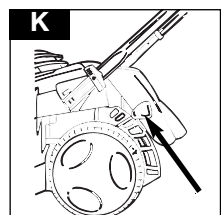

# MAINTENANCE

## IMPORTANT

Release the Operator Presence Control, to stop the engine, wait until the blade has stopped and disconnect the spark plug lead:-

- before clearing a blockage;
- before checking, cleaning or working on the appliance

## IMPORTANT

Never use water for cleaning your lawnmower. Do not clean with chemical, including petrol, or solvents - some can destroy critical plastic parts.

### Cleaning

- Disconnect the spark plug lead.
  - Turn machine on it's side with the exhaust uppermost.
1. Remove grass from under the deck with a brush. **(L1 and L2)**
  2. Using a soft brush - remove grass clippings from the engine air intakes and exhaust **(L3)**, cutting height adjustment area, around the wheels **(L4)** and the grass collector.
  3. Wipe over the surface of your lawnmower with a dry cloth.

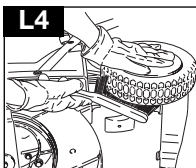
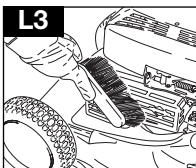
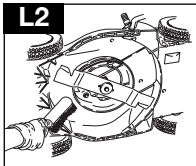
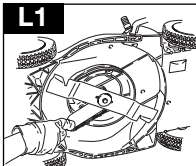

### Cutting System

#### Removing the Blade

- Disconnect the spark plug lead.
  - Turn machine on it's side with the exhaust uppermost.
1. Use spanner to loosen blade bolt by turning anti-clockwise. **(M)**
  2. Remove the blade bolt, blade and spacer washer.
  3. Inspect for damage and clean as necessary.

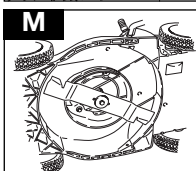

#### Fitting the Blade

1. Fit the blade to the machine with the sharp edges pointing away from the machine.
2. Re-assemble blade bolt through blade and spacer washer.
3. Hold firmly and tighten blade bolt firmly with a spanner. Do not over tighten.

## IMPORTANT

Do not attempt any maintenance on your lawnmower when the engine is hot.

Always handle the blade with care - sharp edges could cause injury. USE GLOVES. Renew your metal blade after 50 hours mowing or 2 years whichever is the sooner - regardless of condition. If the blade is cracked or damaged replace it with a new one.

### How to Charge the Battery (ROYAL 43SE)

1. Stop your lawnmower.
2. Disconnect the spark plug.
3. Remove the cap from the charging point at the bottom of the wiring loom. **(N)**
4. Plug charger lead into connection on battery loom. **(N)**
5. Plug the battery charger into a domestic electric socket.
6. Charging will then commence.
7. Charge for 24 hours.
8. After charging, disconnect the charger from the socket and charging point. **(N)**
9. Replace the cap on the charging point. **(N)**
10. The unit is now ready for use.

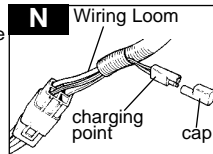

### ENVIRONMENTAL INFORMATION

Electrolux Outdoor Products are manufactured under an Environmental Management System (ISO 14001) using, where practical, components manufactured in the most environmentally responsible manner, according to company procedures, and with the potential for recycling at the end of the products' life.

- Packaging is recyclable and plastic components have been labelled (where practical) for categorised recycling.
- Awareness of the environment must be considered when disposing of 'end-of-life' product.
- If necessary, contact your local authority for disposal information.

### BATTERY DISPOSAL

- The battery should be taken to an Approved Service Centre or your local Recycling Station.
- **Do NOT dispose of used battery with household waste**
- **Lead/Acid batteries can be harmful and should be disposed of through the recognised recycling facility in accordance with European Regulation**
- **Do NOT dispose of battery to water.**
- **Do NOT incinerate**

### DISPOSAL OF FUELS AND LUBRICATING OILS

- Wear protective clothing when handling any fuels and lubricants.
- Avoid contact with skin.
- Remove petrol and engine oil before transporting the product.
- Contact your local authority for information of your nearest Recycling/Disposal Station.
- **Do NOT dispose of used fuels/oils with household waste**
- **Waste fuels/oils are harmful, but can be recycled and should be disposed of through the recognised facilities.**
- **Do NOT dispose of used fuels/oils to water.**
- **Do NOT incinerate**

# MAINTENANCE

## Battery Replacement

1. The battery is located underneath a cover behind the engine.
2. Stop the lawnmower and disconnect the spark plug.
3. Remove the screws from the cover.
4. Remove cover to gain access to the battery.

**IMPORTANT:-Replacement batteries will need to be charged before use.**

**Ensure that neither the charger nor the battery are exposed to moisture**

**The battery pack can be replaced by unclipping the battery from its housing and disconnecting the battery pack from the battery leads.**

## General Guidance on Rechargeable Battery

1. Charging time is 24 hours.
2. Under normal usage the battery will be charged during the running of the engine.
3. To keep in prime condition the battery should be charged at least once every six months.
4. Exceeding the charging period may shorten the battery life.
5. Protect electric cable. Never carry the battery charger by the electric cable only.
6. If after an extended usage period the battery quickly runs down after a full 24 hour charging period, a replacement battery is probably needed.
7. Do not attempt to open the main body casing.
8. Clean only with a dry soft cloth.
9. Never use a damp cloth or flammable liquids such as petrol, white spirits, thinners etc.
10. Dispose of old batteries safely.

**The engine brake cable should always be adjusted to stop the engine within 3 sec.**

**CAUTION! For adjustment contact your authorized service dealer.**

## At the End of the Mowing Season

1. Replace blade, bolts, nuts or screws, if necessary.
2. Clean your lawnmower thoroughly.
3. Ask your local Service Centre to clean the air filter thoroughly and carry out any service or repairs required.
4. Drain engine of oil and petrol.

## Storing your Lawnmower

1. Do not store your lawnmower immediately after use.
2. Wait until the engine has cooled to avoid a potential fire hazard.
3. Clean your lawnmower
4. Store in a cool, dry place where your lawnmower is protected from damage.

**We strongly recommend that your product is serviced at least every twelve months, more often in a professional application.**

## Engine Maintenance Schedule

Follow the hourly or calendar intervals, whichever occur first. More frequent service is required when operating in adverse conditions

**First 5 hours** - Change oil.

**Every 5 hours or daily** - Check oil lever. Clean finger guard. Clean around muffler.

**Every 25 hours or every season** - Change oil if operating under heavy load or high ambient temperature. Service air cleaner.

**Every 50 hours or every season** - Change oil. Inspect spark arrester, if equipped.

**Every 100 hours or every season** - Clean cooling system\*. Replace spark plug.

\* Clean more often under dusty conditions, or when airborne debris is present or after prolonged operation cutting tall, dry grass.

## Engine Servicing & Guarantee

**The engine fitted to your lawnmower is guaranteed by the Engine Manufacturer. To obtain further information contact your dealer.**

## Fault Finding

### Engine Will Not Start

1. **Ensure OPC Lever is in the start position.**

2. Check that the throttle control lever is in the ' ' position.
3. Check that there is sufficient fuel in the tank and the cap air vent is clear.
4. Remove and dry the spark plug.
5. Petrol may be stale, replace. Once petrol has been replaced, it may take a little time for fresh petrol to filter through.
6. Check that the blade bolt is tight. A loose bolt could cause difficult starting.
7. **If the engine will still not start, immediately disconnect the spark plug lead.**

8. **CONSULT YOUR LOCAL APPROVED SERVICE CENTRE.**

### Engine Will Not Turn Over (43SE only)

1. **Ensure OPC Lever is in the start position.**
2. Battery flat - start your lawnmower manually.
3. **If the engine will still not turn over, immediately disconnect the spark plug lead.**
4. **CONSULT YOUR LOCAL APPROVED SERVICE CENTRE.**

### Lack of Engine Power and/or Overheating

1. Check that the throttle control lever is in the ' ' position.
2. Disconnect the spark plug lead and allow the engine to cool down.
3. Clean grass clippings and debris from around the engine and air inlets and the underside of the deck including the chute.
4. Clean the engine air filter (Ask your local Approved Service Centre to clean the engine air filter thoroughly).
5. Petrol may be stale, replace. Once petrol has been replaced, it may take a little time for fresh petrol to filter through.
6. **If the engine still lacks power and/or is overheating, immediately disconnect the spark plug lead.**
7. **CONSULT YOUR LOCAL APPROVED SERVICE CENTRE.**

### Excessive Vibration

1. Disconnect the spark plug lead.
2. Check that the blade is correctly fitted, see page 7.
3. If the blade is damaged or worn replace it with a new one.
4. **If vibration persists, immediately disconnect the spark plug lead.**
5. **CONSULT YOUR LOCAL APPROVED SERVICE CENTRE.**

## SICHERHEITSMABNAHMEN



Bei nicht ordnungsgemäßer Verwendung kann dieser Rasenmäher gefährlich sein! Dieser Rasenmäher kann den Bediener und andere schwer verletzen; die Warnhinweise und Sicherheitsvorschriften müssen unbedingt beachtet werden, damit eine angemessene Sicherheit und Leistung beim Gebrauch dieses Rasenmähers gewährleistet werden kann. Der Bediener ist dafür verantwortlich, die in dieser Betriebsanleitung und am Rasenmäher gegebenen Warn- und Sicherheitshinweise zu beachten. Den Rasenmäher nur dann verwenden, wenn der vom Hersteller bereitgestellte Grasauffangbehälter oder die Schutzvorrichtungen korrekt angebracht sind.

### Erklärung der am Husqvarna Royal 43, 43S & 43SE befindlichen Symbole



Achtung



Die Betriebsanleitung muß sorgfältig durchgelesen werden, um sicherstellen zu können, daß alle Steuerelemente und deren Funktion verstanden werden.



Der Rasenmäher muß während des Mähens immer auf dem Boden bleiben. Durch Kippen oder Anheben des Rasenmähers können Steine fortgeschleudert werden.

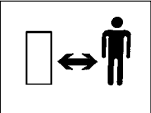

Es dürfen sich keine Personen in der Nähe befinden. Es darf nicht gemäht werden, wenn sich Personen, insbesondere Kinder, oder Haustiere in Mähbereich befinden.



Nehmen Sie sich davor in acht, daß der Rasenmäher nicht in Ihre Zehen oder Hände schneiden kann. Hände oder Füße dürfen sich nicht in der Nähe des rotierenden Messers befinden.



Die Zündkerzenzuleitung muß getrennt werden, bevor Wartungsarbeiten, Reinigungen oder Einstellungen ausgeführt werden oder der Rasenmäher unbeaufsichtigt bleibt.



Das Messer wird sich noch weiterdrehen, nachdem die Maschine ausgeschaltet wurde. Warten, bis alle Maschinenteile zum vollständigen Stillstand gekommen sind, bevor diese berührt werden.

### Allgemeines

1. Kinder oder Personen, die nicht mit der ordnungsgemäßen Benutzung dieses Rasenmähers vertraut sind, dürfen auf keinen Fall, den Rasenmäher benutzen. Örtliche Vorschriften enthalten ggf. Altersbeschränkungen.
2. Den Rasenmäher in der in dieser Betriebsanleitung beschriebenen Art und Weise und nur für die vorgesehenen Funktionen verwenden.
3. Den Rasenmäher nie verwenden, wenn Sie müde oder krank sind oder unter dem Einfluß von Alkohol, Drogen oder Arzneimitteln stehen.

4. Der Bediener oder Benutzer ist für Unfälle anderer Personen, und für die Gefahr, der sie oder deren Eigentum ausgesetzt werden, verantwortlich.

### Angaben zur Sicherheit bei der Verwendung von Kraftstoff

#### ACHTUNG - Benzin ist leicht entzündbar

- Kraftstoff an einem kühlen Ort in einem Behälter, der speziell für diesen Zweck vorgesehen ist, aufbewahren. Im allgemeinen sind Plastikbehälter nicht geeignet.
- Nur draußen auftanken und während des Nachfüllens nicht rauchen.
- Kraftstoff einfüllen, **BEVOR** der Motor gestartet wird. Niemand den Einfüllverschluß entfernen oder Kraftstoff einfüllen, während der Motor läuft oder noch heiß ist.
- Falls Benzin verschüttet wird, darf der Motor nicht gestartet werden. Die Maschine muß vom Bereich, in dem das Benzin verschüttet wurde, entfernt werden; es muß darauf geachtet werden, daß keine Entflammungsmöglichkeit geschaffen wird, bis sich die Benzindämpfe vollständig aufgelöst haben.
- Alle Kraftstofftank- und Behälterdeckel wieder an ihrer korrekten Position anbringen.
- Den Rasenmäher vor dem Starten vom Bereich, an dem er erfugetankt wurde, entfernen.

#### Sicherheitsmaßnahmen beim Aufladen des Akkus (Royal 43SE)

1. Das Kabel des Ladegeräts regelmäßig auf Beschädigungen oder Abnutzungserscheinungen überprüfen.
2. Den Rasenmäher nur dann verwenden, wenn das Kabel des Ladegeräts in gutem Zustand ist.
3. Es darf nicht versucht werden, andere Produkte mit dem für diese Einheit vorgesehenen Ladegerät aufzuladen.
4. Es darf nicht versucht werden, ein anderes Ladegerät zum Aufladen des Akkus zu verwenden.
5. Das Aufladen darf nur an einem sicheren Ort ausgeführt werden, wo Personen nicht auf den Akku oder die Schnur treten oder darüber stolpern können.
6. Der Ort sollte eine gute Belüftung haben.
7. Während des Aufladens wird das Ladegerät warm. Dies ist ganz normal und weist nur darauf hin, daß das Ladegerät in Betrieb ist.
8. Das Ladegerät darf während des Betriebs mit nichts bedeckt werden.
9. Es muß sichergestellt werden, daß weder Ladegerät noch Akku Feuchtigkeit ausgesetzt sind.
10. Es müssen extreme Temperaturen vermieden werden.
11. Das Ladegerät ist nicht unter dem Gefrierpunkt oder über 40°C betriebsfähig.
12. Die Akkuklemmen dürfen nicht kurzgeschlossen werden.

## SICHERHEITSMABNAHMEN

### Vorbereitung

1. Nicht barfuß oder mit offenen Sandalen mähen. Immer geeignete Kleidung, Handschuhe und feste Schuhe tragen.
2. Es wird empfohlen, einen Ohrenschutz zu tragen.
3. Sicherstellen, daß keine Stecken, Steine, Knochen, Draht oder Schutt auf dem Rasen liegen; sie könnten durch das Messer fortgeschleudert werden.
4. Vor der Benutzung des Rasenmähers muß immer eine Sichtprüfung ausgeführt werden, um sicherstellen zu können, daß die Messer, Messerbefestigungsschrauben und das Schneidwerk nicht abgenutzt oder beschädigt sind. Abgenutzte oder beschädigte Messer müssen zusammen mit ihren Befestigungen als ganze Sätze ausgewechselt werden, um das Gleichgewicht beizubehalten.
5. Fehlerhafte Schalldämpfer auswechseln lassen.

### Verwendung

1. Den Motor nicht in einem geschlossenen Bereich laufen lassen, wo sich Abgase (Kohlenmonoxid) ansammeln können.
2. Den Rasenmäher nur bei Tageslicht oder guter künstlicher Beleuchtung verwenden.
3. Rasenmäher sollten, wenn möglich, nicht in nassem Gras verwendet werden.
4. In nassem Gras ist Vorsicht geboten, da Sie leicht Ihren Halt verlieren können.
5. An Hängen muß sichergestellt werden, daß Sie einen sicheren Halt haben und rutschfeste Schuhe tragen.
6. Hänge nie von oben nach unten, sondern immer quer zum Hang mähen.
7. Seien Sie besonders vorsichtig, wenn Sie die Richtung am Hang ändern.
8. Das Mähen an Bänken und Hängen kann gefährlich sein. Nicht an **Bänken** oder **steilen** Hängen mähen.
9. Beim Mähen nicht rückwärtsgehen, da Sie stolpern könnten. Beim Mähen nur gehen, niemals laufen.
10. Beim Mähen den Rasenmäher nie in Ihre Richtung ziehen.
11. Den Motor ausschalten, bevor er über andere Oberflächen als Gras geschoben oder zu und vom zu mähenden Bereich transportiert wird.
12. Den Rasenmäher niemals mit beschädigten oder nicht angebrachten Schutzvorrichtungen verwenden.
13. Den Motor nicht überdrehen oder die Reglereinstellungen ändern. Eine übermäßige Geschwindigkeit ist gefährlich und reduziert die Benutzungsdauer des Rasenmähers.
14. Vor dem Starten alle Messer- und Antriebskupplungen ausrücken. (siehe Seite 6).
15. Den Rasenmäher immer vorsichtig starten und dabei sicherstellen, daß sich Ihre Füße weit weg von den Messern befinden.
16. Den Rasenmäher beim Starten des Motors nicht kippen.
17. Während der Motor läuft, dürfen sich Ihre Hände niemals in der Nähe der Grasauslaßöffnung befinden.

18. Einen Rasenmäher niemals anheben oder tragen, wenn der Motor noch läuft.
19. Die Zündkerzenleitung kann heiß sein - deshalb ist beim Umgang damit Vorsicht geboten.
20. Es dürfen keine Wartungsarbeiten an Ihrem Rasenmäher ausgeführt werden, solange der Motor noch heiß ist.
21. Den Motor ausschalten und warten, bis das Messer zum vollständigen Stillstand gekommen ist:
  - bevor der Rasenmäher unbeaufsichtigt bleibt.
22. Den Motorbremsbügel zum Stoppen des Motors loslassen. Warten, bis das Messer zum vollständigen Stillstand gekommen ist, die Zündkerzenleitung trennen und warten, bis der Motor abgekühlt ist:
  - bevor Benzin nachgefüllt wird;
  - bevor eine Blockierung entfernt wird;
  - bevor der Rasenmäher überprüft oder gereinigt wird oder Arbeiten daran ausgeführt werden;
  - wenn Sie einen Gegenstand treffen. Der Rasenmäher darf erst dann wieder verwendet werden, wenn absolut sichergestellt wurde, daß sich der gesamte Rasenmäher in einem sicheren Betriebszustand befindet;
  - wenn der Rasenmäher anfängt, ungewöhnlich stark zu vibrieren. In diesem Falle muß er sofort überprüft werden. Ein übermäßiges Vibrieren kann Verletzungen verursachen.
23. Während der Motor abgestellt ist, die Gashebeleinstellung reduzieren, und falls der Motor mit einem Absperrventil versehen ist, die Kraftstoffzufuhr nach dem Mähen abschalten.

### Wartung und Lagerung

1. Alle Muttern, Bolzen und Schrauben müssen fest angezogen sein, damit ein sicherer Betriebszustand des Rasenmähers gewährleistet ist.
2. Die Grasauffangvorrichtung häufig auf Verschleiß und schlechten Zustand überprüfen.
3. Abgenutzte oder beschädigte Teile müssen für einen sicheren Zustand ausgewechselt werden.
4. Nur für dieses Produkt spezifizierte Messer, Messerbefestigungsschrauben, Distanzscheiben und Gebläserad beim Auswechseln verwenden.
5. Den Rasenmäher niemals mit Kraftstoff im Tank in einem Gebäude abstellen, wo Dämpfe eine offene Flamme oder einen Funken erreichen können.
6. Der Motor muß zuerst abgekühlt sein, bevor der Rasenmäher in einen geschlossenen Bereich gestellt wird.
7. Um die Brandgefahr zu reduzieren, müssen Motor, Schalldämpfer, Gehäuse und Kraftstoffaufbewahrungsbereich frei von Gras, Blättern oder übermäßig viel Schmierfett gehalten werden.
8. Falls der Kraftstofftank entleert werden muß, sollte dies draußen geschehen.
9. Bei der Einstellung des Rasenmähers darauf achten, daß Sie Ihre Finger nicht zwischen den beweglichen Messern und feststehenden Teilen der Maschine einklemmen.

Gemäß den Vorschriften zur Lärmverhütung dürfen Rasenmäher werktags nicht von 13.00 Uhr bis 15.00 Uhr und von 19.00 Uhr bis 7.00 Uhr und auch nicht an Sonn- und Feiertagen verwendet werden.  
Bitte beachten Sie außerdem mögliche zusätzliche örtliche Vorschriften.



## PRODUKTTYPENSCHILD

**B**

Produktnummer .....

Modellnummer .....

Seriennummer .....

Kaufdatum .....

Kaufort .....

**•Bewahren Sie bitte einen Kaufnachweis auf•**

Ihr Produkt ist durch ein silberfarbiges und schwarzes Produkttypenschild gekennzeichnet. Damit sichergestellt werden kann, daß Sie über alle Produktangaben verfügen, wenn Sie Ersatzteile bestellen wollen, Rat von einer unserer zugelassenen Kundendienststationen benötigen oder sich mit unserer Kundendienstabteilung in Verbindung setzen, sollten Sie im zur Verfügung stehenden Platz Notizen der in **Abbildung B** gezeigten Angaben machen.

## MONTAGEANWEISUNGEN

### Griffeinheit

#### Montage des unteren Holms

1. Flügelschrauben entfernen.
2. Den unteren Holm so montieren, daß die geformten Enden richtig in die entsprechenden Vertiefungen auf beiden Seiten des Rasenmähers eingepaßt werden.(C1)
3. Den Holm mit den beigegefügt Kunststoffunterlegscheiben und Flügelschrauben befestigen. Die untere Bowdenzugführung soll sich, von hinten gesehen, auf der rechten Seite befinden.

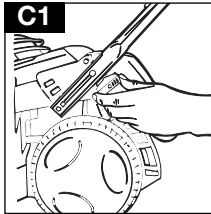

#### Montage des oberen Holms am unteren Holm

1. Montieren Sie den oberen Handgriff.
2. Die Schrauben sind von der Innenseite zu montieren.(C2)  
Denken Sie an die Unterlegscheibe zwischen Flügelmutter und Handgriff.

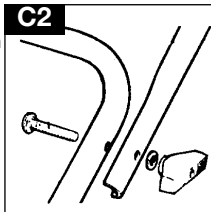

### Zugstarter

1. Die Zündkerzen-  
zuleitung trennen.
2. Die Bedienerpräsenz-  
Kontrollvorrichtung  
(OPC) ziehen, um die  
Bremsen am Motor zu  
lösen.  
(D1 - Royal 43)  
(D2 - Royal 43S/SE)

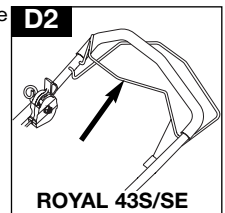
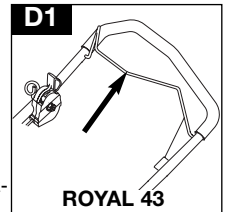

3. Die Schnur an der  
Zugschnurführung  
am unteren Griff  
festmachen.(D3)
4. Die Schnur an der  
Zugschnurführung  
am oberen Griff  
festmachen.(D4)

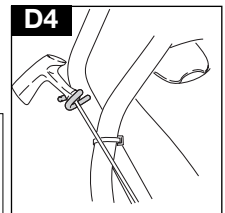
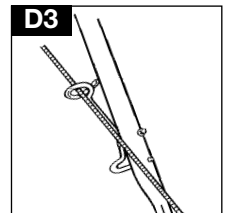

**Die Bremsen muß durch  
Ziehen des OPC-  
Bügels zum Griff  
gelöst werden, bevor  
die Schnur  
herausgezogen wird.**



# MONTAGEANWEISUNGEN

## Montage des Grasfangkorbs

### Montage des Rahmens

- Die drei Teile des Rahmens nicht auseinandernehmen.
1. Die Seiten des Rahmens nach innen falten. **(E1)**
  2. Die passenden Stäbe und Schlitzte aneinanderlegen und fest zusammenpressen. Sicherstellen, daß die Schnappverschlüsse richtig geschlossen sind. **(E2)** Der zusammengesetzte Rahmen sollte wie auf der Abbildung dargestellt aussehen.

### Montage des Rahmens am Korbunterteil

Die Stäbe unten am Rahmen in die Schlitzte am Korbunterteil einsetzen und festdrücken. **(E3)**

### Montage des Korbdeckels

1. Den Deckel auf das Korbunterteil aufsetzen. **(E4)**
2. Clips und Schlitzte ausrichten. Die zwei Hälften zusammenschieben, dabei hinten am Korb anfangen und nach vorne arbeiten. **(E5)**

**Sicherstellen, daß alle Clips fest geschlossen sind.**

### Montage des fertig zusammengebauten

#### Grasfangkorbs an den Rasenmäher

1. Sicherheitsklappe anheben. Die Ösen des fertig zusammengebauten Grasfangkorbs an den Schlitzten oben im Schneidaggregat anbringen. Die Schraubbolzen an der Sicherheitsklappe in die Löcher des Korbdeckels einpassen. Die Demontage erfolgt in umgekehrter Reihenfolge. **(E6)**
- Grasfangkorbes nicht auseinanderklaffen.

**Hinweis:** Es muß sichergestellt werden, daß kein Zwischenraum zwischen Schutzklappe und Grasauffangvorrichtung vorhanden ist.

**Wenn kein Grasauffang erforderlich ist, kann der Rasenmäher ohne Grasauffangvorrichtung verwendet werden. Dabei muß sichergestellt werden, daß die Schutzklappe vollständig geschlossen ist.**

### Grasfanganzeige

- **Wichtig!** Die Grasfanganzeige arbeitet nur bei laufendem Motor. Die Anweisungen im Abschnitt **Verwendung - Starten und Stoppen** beachten.
1. Der Rasenmäher ist mit einer Grasfanganzeige ausgestattet, die anzeigt, wenn der Korb geleert werden muß. Wenn die Anzeige sichtbar ist, wird Gras aufgesammelt. **(E7)**
  2. Wenn die Anzeige zu fallen beginnt, sollte der Korb geleert werden. **(E8)**
  3. Dann den OPC Sicherheitshebel loslassen und den Grasfangkorb leeren.

### Entleeren des Grasfangkorbs

1. Den Grasfangkorb wie auf der Abbildung gezeigt halten. **(E9)**
- Beim Wiederaanlassen des Motors wird loses Gras automatisch aus der Auswurföffnung geblasen. Wenn die Anzeige nicht in die Ausgangsstellung zurückgeht, ist der Auswurf manuell zu säubern.
  - Sicherstellen, daß das Auswurfrohr sauber und frei ist.

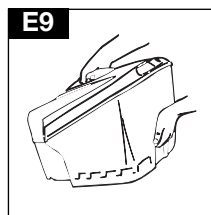
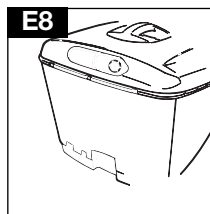
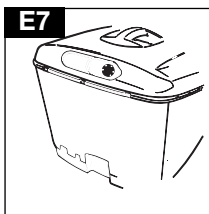
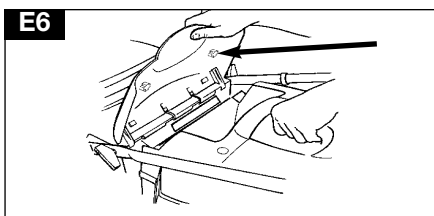
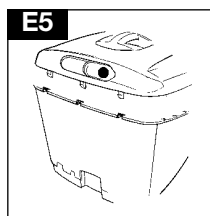
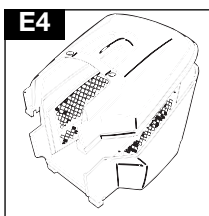
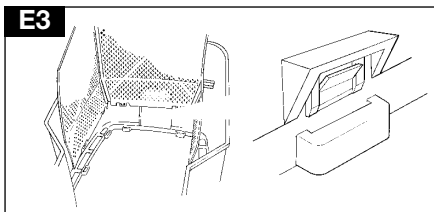
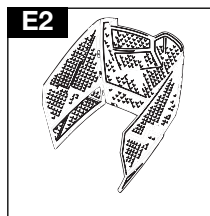
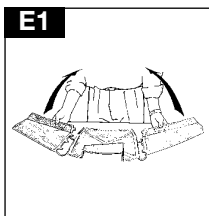

## ANGABEN ZUM MOTOR

### Öl

1. Den Ölstand regelmäßig nach jeweils 5 Betriebsstunden überprüfen.
2. Je nach Erfordernis Öl hinzufügen, um den Ölstand auf der VOLL-Markierung am Pegelstab zu halten.
3. Ein hochwertiges SAE 30 Viertaktöl verwenden.
4. Wenn Öl nachgefüllt werden muß:
  - a) Den Öleinfüllverschluß entfernen. **(F1)**
  - b) Öl bis zur VOLL-Markierung am Pegelstab einfüllen. **(F2)**
5. Das Öl nach den ersten fünf Betriebsstunden und danach nach jeweils 25 Betriebsstunden wechseln.
6. Das Öl immer dann wechseln, wenn der Motor noch warm - jedoch nicht zu heiß - ist. Es dürfen niemals Wartungsarbeiten bei heißem Motor ausgeführt werden.

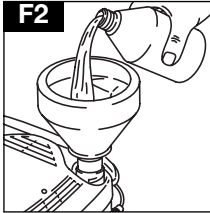
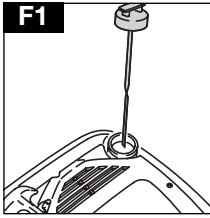

### Benzin

1. Frisches bleifreies Normalbenzin verwenden.
2. **NIEMALS VERBLEITES BENZIN VERWENDEN**  
Bei Verwendung von verbleitem Benzin wird der Auspuff rauchen; außerdem würde dies zu einer irreparablen Beschädigung von Motoren, die mit einem Katalysator versehen sind, führen.
3. Den Kraftstofftank nicht füllen, wenn der Motor heiß ist.
4. Während des Auffüllens des Tanks darf nicht geraucht werden.
5. Den Kraftstofftank nicht füllen, während der Motor läuft.
6. Damit kein Schmutz in das Kraftstoffsystem gelangen kann, muß Gras und Schmutz vom Benzineinfüllverschluß entfernt werden, bevor dieser aufgeschraubt wird. **(G1)**
7. Es wird empfohlen, den Tank über einen Trichter mit Filter zu füllen. **(G2)**
8. Vor dem Starten des Motors muß verschüttetes Benzin entfernt werden.

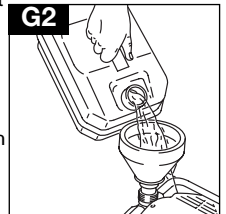
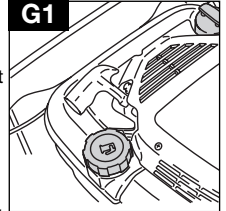

**Hinweis:** Der Rasenmäher muß vor dem Starten vom Bereich, an dem er aufgetankt wurde, entfernt werden.

## STARTEN IHRES RASENMÄHERS - FLUTEN DES MOTORS

**Hinweis:** Wenn der Motor zum ersten Mal gestartet wird, muß Öl und Benzin gemäß den im Abschnitt **Öl und Benzin** gegebenen Anweisungen eingefüllt werden.

Ein Vorpumpen ist gewöhnlich nicht erforderlich, wenn ein warmer Motor erneut gestartet wird. Bei kaltem Wetter muß das Pumpen jedoch ggf. wiederholt werden.

### Erstmalgiges Starten des Motors

1. Den Gashebel auf SCHNELL 'S' gemäß den Anweisungen im Abschnitt **Verwendung - Starten und Stoppen** einstellen.
2. Den Fluter **(H)** fünfmal fest drücken.
3. Die Anweisungen im Abschnitt **Verwendung - Starten und Stoppen** beachten.
4. Falls der Motor nach dreimaligem Ziehen des Zugstarters noch immer nicht startete, muß der Fluter dreimal gedrückt und Schritt 3 wiederholt werden.

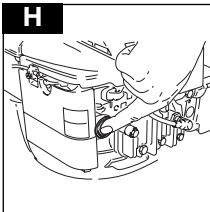

### Wiederholtes Starten des Motors

1. Den Gashebel auf SCHNELL 'S' einstellen und den Fluter dreimal fest drücken, bevor der Motor gestartet wird. (Falls der Motor stoppte, da das Benzin ausging, muß der Tank nachgefüllt und der Fluter dreimal gedrückt werden.)

# VERWENDUNG

## Starten und Stoppen, Royal 43

### Starten Ihres Rasenmähers

1. Die Zündkerzen-zuleitung anschließen.
2. Den Gashebel vor dem Starten auf **SCHNELL** einstellen. (J1)
3. Die Bedienerpräsenz-Kontrollvorrichtung (**OPC**) ziehen, um die Bremse am Motor und Messer zu lösen. (J2)
4. Den Zugstarter so weit herausziehen, bis Sie den vollen Widerstand spüren. Die Zugschnur wieder langsam aufwickeln lassen und dann den Zugstarter so weit wie möglich herausziehen. (J3)
5. Nachdem der Motor startete, muß dieser 30 Sekunden lang laufen, bevor mit dem Mähen begonnen wird.

### Stoppen Ihres Rasenmähers

1. Den OPC-Bügel loslassen. (J2)

### GASHEBEL (falls installiert)

1. Abb. J4 zeigt die **SCHNELL**-(Lauf-)Stellung.
2. Abb. J5 zeigt die **LANGSAM**-(Leerlauf-)Stellung.

## Starten und Stoppen, Royal 43S

### Starten Ihres Rasenmähers

1. Schritte 1 - 2 für den Royal 43 befolgen.
2. Die Bedienerpräsenz-Kontrollvorrichtung (**OPC**) ziehen, um die Bremse am Motor und Messer zu lösen. (J6)
3. Schritte 4 - 5 für den Royal 43 befolgen.

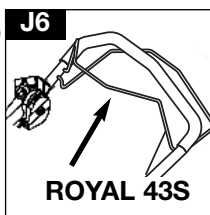
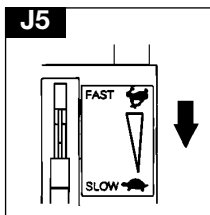
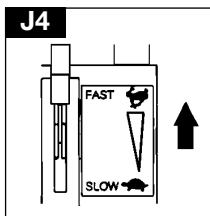
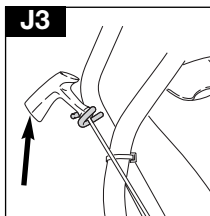
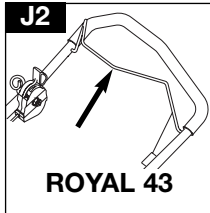
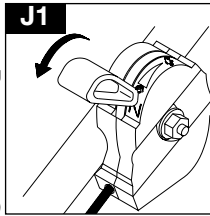

## Einschalten des Antriebs

1. Der Vorwärtsantrieb wird mit dem Motorantriebshebel oben am Griff ein- und ausgeschaltet. (J7)
2. Durch Loslassen des Motorantriebsbügels wird der Vorwärtsantrieb automatisch gestoppt.

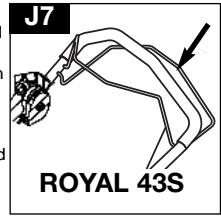

## Stoppen Ihres Rasenmähers

1. Den Motorantriebsbügel loslassen. (J7)
2. Den OPC-Bügel loslassen. (J6)

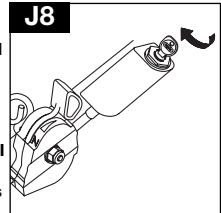

## Starten und Stoppen, Royal 43SE

### Starten Ihres Rasenmähers

1. Schritte 1 - 3 für den Royal 43S befolgen.
2. Den Schlüssel drehen und solange halten, bis der Motor startet (J8). Der Schlüssel wird auf seine ursprüngliche Position zurückkehren, wenn er losgelassen wird.
3. Wenn der Motor bei Drehen des Schlüssels nicht startet, muß wahrscheinlich Ihr Akku aufgeladen werden.

### Einschalten des Antriebs - Siehe Royal 43S

### Stoppen Ihres Rasenmähers - Siehe Royal 43S

## Mähen

- Der Rasenmäher sollte nicht in einem Gelände benutzt werden, das eine Neigung von mehr als 30 Grad besitzt. In solchen Fällen können Schmierungsprobleme am Motor auftreten.
1. Am Rasenrand mit dem Mähen beginnen und den Rasen in Streifen mit abwechselnder Richtung mähen
  2. Den Rasen während der Vegetationszeit zweimal pro Woche mähen. Ihr Rasen wird Schaden erleiden, wenn mehr als ein Drittel seiner Halmlänge auf einmal geschnitten wird. Überdies kann dies zu einem schlechten Aufsammeln des Schnittguts führen.

### Hinweis:

#### Ihr Rasenmäher darf nicht überlastet werden.

Beim Mähen von langem Gras sollte das erste Mal die höchste Schnitthöheinstellung verwendet werden (siehe **Schnitthöhe**), um die Belastung des Motors zu reduzieren und eine Beschädigung des Rasenmähers verhindern zu können.

## Einstellung der Schnitthöhe

1. Den Höheneinstellhebel von den Stellschlitzen weg ziehen und in die gewünschte Position bringen. (K)

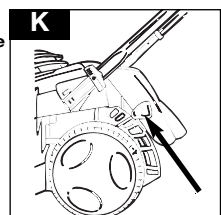

# WARTUNG

## WICHTIG

Den Motor ausschalten, warten, bis das Messer zum vollständigen Stillstand gekommen ist und die Zündkerzenzuleitung trennen:

- bevor eine Blockierung entfernt wird;
- bevor der Rasenmäher überprüft oder gereinigt wird oder Arbeiten daran ausgeführt werden

## WICHTIG

Es darf nie Wasser zum Säubern Ihres Rasenmähers verwendet werden. Es dürfen auch keine Chemikalien, einschließlich Benzin oder Lösungsmittel verwendet werden - einige davon können wichtige Kunststoffteile beschädigen.

### Reinigung

- Die Zündkerzen-zuleitung trennen.
  - Den Rasenmäher auf die Seite drehen; der Auspuff muß sich dabei ganz oben befinden.
1. Gras unter der Haube mit einer Bürste entfernen. **(L1 & L2)**
  2. Mit einer weichen Bürste das Schnittgut von den Motorlufteinlässen, dem Auspuff **(L3)**, dem Schnitthöheneinstellungsbereich, dem Bereich um die Räder **(L4)** und vom Grasauffangbehälter entfernen.
  3. Mit einem trockenen Tuch über die Oberfläche Ihres Rasenmähers wischen.

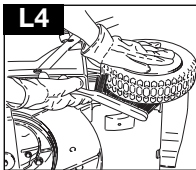
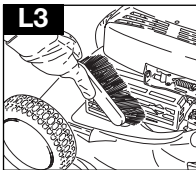
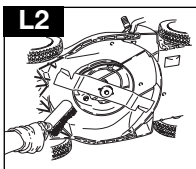
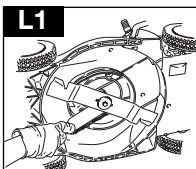

### Schneidwerk

#### Messer ausbauen

- Die Zündkerzen-zuleitung trennen.
  - Den Rasenmäher auf die Seite drehen; der Auspuff muß sich dabei ganz oben befinden.
1. Mit einem Schraubenschlüssel die Messerbefestigungsschraube gegen den Uhrzeigersinn drehen und somit lockern. **(M)**
  2. Die Messerbefestigungsschraube, das Messer und die Distanzscheiben entfernen
  3. Die Teile auf Beschädigung-en überprüfen und je nach Erfordernis reinigen.

#### Messer einbauen

1. Das Messer an der Maschine anbringen. Die scharfen Kanten müssen dabei von der Maschine weg zeigen.
2. Die Messerbefestigungsschraube wieder durch das Messer und die Distanzscheiben bringen.
3. Gut festhalten und die Messerbefestigungsschraube mit einem Schraubenschlüssel fest anziehen. Die Schraube darf dabei nicht zu fest angezogen werden.

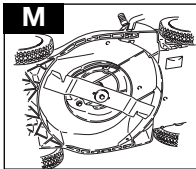

**WICHTIG** Es dürfen keine Wartungsarbeiten an Ihrem Rasenmäher ausgeführt werden, solange der Motor noch warm ist.

Beim Umgang mit dem Messer ist immer Vorsicht geboten - scharfe Kanten können Verletzungen verursachen. **HANDSCHUHE VERWENDEN.** Das Metallmesser muß nach 50 Betriebsstunden oder 2 Jahren, je nachdem, welches eher zutrifft, ausgewechselt werden. Dies trifft auch dann zu, wenn das Messer noch in gutem Zustand ist. Wenn das Messer abgenutzt oder beschädigt ist, muß es durch ein neues Messer ersetzt werden.

### Aufladen des Akkus (NUR 43SE)

1. Den Rasenmäher stoppen.
2. Die Zündkerzenzuleitung trennen.
3. Die Kappe vom Ladepunkt unten am Kabelbaum entfernen. **(N)**
4. Die Ladegerätzuleitung in den Anschluß am Akkukabelbaum stecken. **(N)**
5. Das Ladegerät an eine Steckdose anschließen. Der Akku wird nun aufgeladen.
7. Den Akku 24 Stunden lang aufladen.
8. Nach dem Aufladen muß der Ladegerätstecker aus der Steckdose gezogen und vom Ladepunkt getrennt werden. **(N)**
9. Die Kappe wieder am Ladepunkt anbringen. **(N)**
10. Die Einheit kann nun verwendet werden.

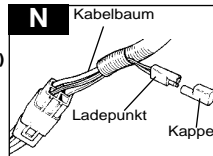

### UMWELTINFORMATION

Electrolux Outdoor Products stellt Produkte unter einem Umweltmanagementsystem (ISO 14001) her. Hierbei werden Fertigungsverfahren angewandt, welche es ermöglichen, Teile auf eine umweltfreundliche Weise (soweit dies durchführbar ist) und unter der Berücksichtigung der Wiederverwertung am Ende ihrer Benutzungsdauer, herzustellen.

- Die Verpackung kann wiederverwertet werden. Kunststoffteile wurden (wo durchführbar) für eine nach Kategorien geordnete Wiederverwertung gekennzeichnet.
- Beim Entsorgen von nicht mehr zu gebrauchenden Produkten muß die Umwelt berücksichtigt werden.
- Falls erforderlich, setzen Sie sich bitte mit Ihrer örtlichen Behörde in Verbindung. Diese kann Ihnen Einzelheiten zur Entsorgungsdauer, herzustellen.

### BATTERIENTSORGUNG

- Die Batterie muß zu einer zugelassenen Kundendienststation oder Ihrer örtlichen Recyclingstation gebracht werden.
- **Nicht mehr verwendbare Batterien dürfen NICHT mit dem Hausmüll entsorgt werden.**
- **Blei-/Säurebatterien können umweltschädigend sein und müssen deshalb über eine zugelassene Recyclingstation gemäß europäischer Vorschriften entsorgt werden.**
- **Die Batterie darf NICHT in Gewässern entsorgt werden.**
- **Nicht verbrennen.**

### KRAFTSTOFF- UND SCHMIERÖLENTSORGUNG

- Beim Umgang mit Kraftstoffen und Schmiermitteln muß Schutzkleidung getragen werden.
- Hautkontakt vermeiden.
- Benzin und Motorenöl vor dem Transportieren des Produkts ablassen.
- Setzen Sie sich bitte mit Ihrer örtlichen Behörde in Verbindung, die Ihnen Einzelheiten über die nächstgelegene Recycling-/Entsorgungsstation geben kann.
- **Verwendete Kraftstoffe/Öle dürfen NICHT mit dem Hausmüll entsorgt werden.**
- **Verwendete Kraftstoffe/Öle sind umweltschädigend, sie können jedoch wiederverwertet werden und sollten deshalb über eine zugelassene Einrichtung entsorgt werden.**
- **Verwendete Kraftstoffe/Öle dürfen NICHT in Gewässern abgeleitet werden.**
- **Nicht verbrennen.**

# WARTUNG

## Auswechseln des Akkus

1. Der Akku befindet sich unter einer Abdeckung hinter dem Motor.
2. Den Rasenmäher stoppen und die Zündkerzenzuleitung trennen.
3. Die Schrauben aus der Abdeckung nehmen.
4. Die Abdeckung abnehmen, um Zugang zum Akku zu erhalten.

**WICHTIG: Ersatzakkus müssen vor der Verwendung aufgeladen werden.**

**Es muß sichergestellt werden, daß weder Ladegerät noch Akku Feuchtigkeit ausgesetzt sind.**

**Die Akkueinheit kann durch Lösen des Akkus von dessen Gehäuse und Trennen der Akkueinheit von den Akkuleitungen ausgewechselt werden.**

## Allgemeine Information zu wiederaufladbaren Batterien

1. Die Ladezeit beträgt 24 Stunden.
2. Bei normaler Verwendung wird der Akku während des Motorlaufs geladen.
3. Damit der Akku in einwandfreiem Zustand bleibt, muß er mindestens alle sechs Monate aufgeladen werden.
4. Bei Überschreitung dieser Zeit kann die Benutzungsdauer des Akkus reduziert werden.
5. Das elektrische Kabel muß geschützt werden. Das Ladegerät darf nicht am elektrischen Kabel gehalten und getragen werden.
6. Wenn der Akku nach längerer Benutzungsdauer schnell leer wird, obwohl er zuvor 24 Stunden aufgeladen wurde, muß der Akku wahrscheinlich ausgewechselt werden.
7. Es darf nicht versucht werden, das Akkugehäuse zu öffnen.
8. Zur Reinigung darf nur ein trockenes weiches Tuch verwendet werden.
9. Es darf niemals ein feuchtes Tuch oder leicht entzündliche Flüssigkeiten wie Benzin, Mineralterpentinöl, Verdünnern usw. verwendet werden.
10. Alte Akkus müssen vorschriftsmäßig entsorgt werden.

**Das Motorbremskabel ist immer so einzustellen, daß der Motor nach 3 Sekunden zum Stillstand kommt. ZUR BEACHTUNG! Einstellung von einer Vertragswerkstatt vornehmen lassen.**

## Am Ende der Mähseason

1. Messer, Bolzen, Muttern oder Schrauben je nach Erfordernis auswechseln.
2. Den Rasenmäher gründlich reinigen.
3. Gehen Sie zu Ihrer örtlichen Kundendienststation und lassen Sie dort den Luftfilter gründlich reinigen und eventuell erforderliche Wartungs- oder Reparaturarbeiten ausführen.
4. Öl und Benzin aus dem Motor ablassen.

## Lagerung Ihres Rasenmähers

1. Den Rasenmäher nicht sofort nach der Benutzung wegstellen.
2. Warten, bis der Motor abgekühlt ist, um eine mögliche Brandgefahr zu vermeiden.
3. Der Rasenmäher muß gesäubert werden.
4. Er muß an einem trockenen Ort aufbewahrt werden,

**Ihr Gerät sollte mindestens alle 12 Monate gewartet werden; häufiger, wenn es professionell eingesetzt wird.**

wo er nicht beschädigt werden kann.

## Wartungsplan für den Motor

Die stündlichen oder Kalender-Wartungsabstände, je nachdem, welches zuerst zutrifft, beachten. Wird Ihr Rasenmäher in schlechten Bedingungen verwendet, sind kürzere Wartungsabstände erforderlich. **Nach den ersten 5 Stunden** - Öl wechseln.

**Nach jeweils 5 Stunden oder täglich** - Ölstand überprüfen. Fingerschub säubern. Bereich um Schalldämpfer säubern.

**Nach jeweils 25 Stunden oder jede Saison** - Bei schwerer Belastung oder hohen Umgebungstemperaturen

ist ein Ölwechsel erforderlich. Den Luftfilter reinigen.

**Nach jeweils 50 Stunden oder jede Saison** - Öl wechseln. Funkenlöcher, falls installiert, überprüfen.

**Nach jeweils 100 Stunden oder jede Saison** - Kühlsystem reinigen\*. Zündkerze auswechseln.

\* Bei staubigen Bedingungen, bei Flugschmutz oder nach längerem Mähen von langem, trockenem Gras ist eine häufigere Reinigung erforderlich.

## Motorwartung & Garantie

**Beim in Ihren Rasenmäher installierten Motor gilt die Garantie des Motorherstellers. Für weitere Einzelheiten setzen Sie sich bitte mit Ihrem Servicestützpunkt in Verbindung.**

## Fehlersuche

### Motor startet nicht

1. Sicherstellen, daß sich der OPC-Bügel in der Startposition befindet.
  2. Sicherstellen, daß sich der Steuerhebel in der ' ' - Position befindet.
  3. Sicherstellen, daß genügend Kraftstoff im Tank ist und der Lufteinlaß in der Kappe frei ist.
  4. Die Zündkerze ausbauen und trocknen.
  5. Benzin kann alt sein. Wechseln Sie dieses aus. Nachdem das Benzin gewechselt wurde, kann es eine Weile dauern, bis das frische Benzin durchgefiltert ist.
  6. Sicherstellen, daß die Messerbefestigungsschraube fest angezogen ist. Eine lose Schraube kann zu Schwierigkeiten beim Starten führen.
  7. **Falls der Motor trotzdem nicht startet, muß die Zündkerzenzuleitung sofort getrennt werden.**
  8. **SETZEN SIE SICH DANN BITTE MIT IHRER ÖRTLICHEN ZUGELASSENEN KUNDENDIENSTSTATION IN VERBINDUNG.**
- Motor dreht sich nicht (gilt nur für Elektrostart)**
1. Sicherstellen, daß sich der OPC-Bügel in der Startposition befindet.
  2. Die Batterie ist leer - den Rasenmäher manuell starten.
  3. **Falls sich der Motor trotzdem nicht dreht, muß die Zündkerzenzuleitung sofort getrennt werden.**
  4. **SETZEN SIE SICH DANN BITTE MIT IHRER ÖRTLICHEN ZUGELASSENEN KUNDENDIENSTSTATION IN VERBINDUNG.**
- Zu wenig Motorleistung und/oder Überhitzung**

1. Sicherstellen, daß sich der Steuerhebel in der ' ' - Position befindet.
2. Die Zündkerzenzuleitung trennen und den Motor abkühlen lassen.
3. Schnittgut und Unrat um den Motor entfernen, Lufteinlässe und die Unterseite der Haube, einschließlich Klappe und Gebläse, säubern.
4. Den Motorluftfilter reinigen. (Gehen Sie zu Ihrer örtlichen Kundendienststation und lassen Sie dort den Luftfilter gründlich reinigen.)
5. Benzin kann alt sein. Wechseln Sie dieses aus. Nachdem das Benzin gewechselt wurde, kann es eine Weile dauern, bis das frische Benzin durchgefiltert ist.
6. **Falls noch immer zu wenig Leistung vorhanden ist und/oder eine Überhitzung auftritt, muß die Zündkerzenzuleitung sofort getrennt werden.**
7. **SETZEN SIE SICH DANN BITTE MIT IHRER ÖRTLICHEN ZUGELASSENEN KUNDENDIENSTSTATION IN VERBINDUNG.**

## Übermäßiges Vibrieren

1. Die Zündkerzenzuleitung trennen.
2. Sicherstellen, daß das Messer korrekt angebracht ist (siehe Seite 7).
3. Falls das Messer beschädigt oder abgenutzt ist, muß dieses ausgewechselt werden.
4. **Falls die Maschine trotzdem übermäßig vibriert, muß die Zündkerzenzuleitung sofort getrennt werden.**
5. **SETZEN SIE SICH DANN BITTE MIT IHRER ÖRTLICHEN ZUGELASSENEN KUNDENDIENSTSTATION IN VERBINDUNG.**

## PRECAUTIONS A PRENDRE



Cette tondeuse à gazon peut être dangereuse si elle n'est pas utilisée correctement. Une mauvaise utilisation peut occasionner des blessures pour l'utilisateur et les tiers. Veuillez respecter les avertissements et les instructions de sécurité pour assurer le rendement et la sécurité de la tondeuse. Il incombe à l'utilisateur de respecter les avertissements et les instructions de sécurité figurant dans le présent manuel et sur la tondeuse. Ne jamais utiliser la tondeuse si le bac à herbe ou les carters fournis par le fabricant ne sont pas dans leur position correcte.

### Explication des symboles de la tondeuse Husqvarna Royal 43, Royal 43S et Royal 43SE



Avertissement



Lire attentivement le mode d'emploi pour vous assurer de bien comprendre toutes les commandes et leur utilisation.



Maintenir toujours la tondeuse au sol en tondant. Si vous levez ou vous inclinez la tondeuse, des pierres risquent d'être projetées.

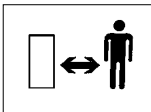

Eloigner les tiers. Ne pas tondre lorsque des personnes, en particulier des enfants, ou des animaux se trouvent sur la pelouse.



Attention aux mains et aux doigts de pieds. Ne pas approcher les mains ou les pieds des lames en rotation.



Déconnecter la bougie avant toute intervention de maintenance, de réglage, ou si vous laissez la tondeuse sans surveillance pendant un moment.



Après l'arrêt de la tondeuse, attendez l'arrêt complet des organes mécaniques en mouvement avant de les toucher.

### Généralités

1. Ne jamais permettre aux enfants ou aux personnes ne connaissant pas les présentes instructions de se servir de la tondeuse. Les réglementations locales peuvent imposer une limite d'âge pour l'utilisation des tondeuses.
2. Utiliser la tondeuse uniquement pour l'usage et de la façon décrits dans les présentes instructions.
3. Ne jamais faire fonctionner la tondeuse si vous êtes fatigué/e, malade ou sous l'influence de l'alcool, de drogues ou de médicaments.

4. L'opérateur ou l'utilisateur est responsable des accidents pouvant survenir aux tiers et des dommages causés à leurs biens.

### CARBURANT: MESURES DE SECURITE ATTENTION - Le carburant est extrêmement inflammable.

- Stocker le carburant dans un endroit frais, dans un conteneur spécialement conçu à cet effet. En général, les conteneurs en plastique ne conviennent pas.
- Remplir le réservoir en plein air uniquement, et ne pas fumer lors du remplissage.
- Remplir le réservoir AVANT de démarrer le moteur. Ne jamais retirer le bouchon du réservoir, ni rajouter du carburant, pendant que le moteur tourne ou tant qu'il est chaud.
- Si du carburant est renversé sur le sol, ne pas démarrer le moteur mais éloigner la tondeuse de la zone inondée et éviter de créer toute source d'ignition jusqu'à ce que les vapeurs d'essence soient dissipées.
- Bien refermer tous les bouchons de réservoir et de conteneur.
- Avant de démarrer le moteur, éloigner la tondeuse de l'endroit où le réservoir a été rempli.

### Procédures de sécurité lors du chargement de la batterie (Royal 43SE)

1. Vérifier régulièrement que le câble du chargeur n'est ni endommagé ni usé.
2. Ne pas utiliser la tondeuse si le câble du chargeur n'est pas en bon état.
3. Ne pas tenter de recharger d'autres appareils avec le chargeur de batterie de cette tondeuse.
4. Ne pas tenter d'utiliser cette batterie avec un autre chargeur.
5. Recharger la batterie dans un endroit sans danger, où ni la batterie ni le cordon ne risquent d'être piétinés ou de faire trébucher quelqu'un.
6. Le local doit être bien aéré.
7. Pendant la recharge, le chargeur devient chaud. Cela est normal et indique qu'il fonctionne correctement.
8. Ne pas recouvrir le chargeur avec quoi que ce soit pendant la recharge.
9. S'assurer que ni le chargeur ni la batterie ne sont exposés à l'humidité.
10. Éviter les températures extrêmes.
11. Le chargeur ne fonctionne pas à des températures inférieures à 0°C ou supérieures à 40°C.
12. Ne pas court-circuiter les bornes de la batterie.



## PRECAUTIONS A PRENDRE

### Préparation

1. Ne pas tondre pieds nus ou en sandales ouvertes. Toujours porter des vêtements appropriés, des gants et de grosses chaussures.
2. L'utilisation de protège-tympans est recommandée
3. Vérifier que la pelouse est libre de tous morceaux de bois, pierres, os, bouts de fil de fer et débris, qui risqueraient d'être projetés par la lame.
4. Avant d'utiliser la tondeuse, toujours vérifier que les lames, leurs boulons et l'ensemble du système de coupe ne sont ni usés, ni endommagés. Remplacer les lames usées ou endommagées en même temps que leur système de fixation afin de maintenir le bon équilibre des lames.
5. Faire remplacer les silencieux défectueux.

### Fonctionnement

1. Ne pas faire fonctionner le moteur dans un endroit fermé où les gaz d'échappement toxiques (monoxyde de carbone) risquent de s'accumuler.
2. N'utiliser la tondeuse qu'à la lumière du jour ou sous un bon éclairage artificiel.
3. Dans la mesure du possible, éviter de tondre de l'herbe mouillée.
4. Prendre garde de ne pas glisser sur l'herbe mouillée.
5. Sur les terrains en pente, veiller particulièrement à ne pas perdre l'équilibre, et porter des chaussures antidérapantes.
6. Tondre les terrains en pente perpendiculairement à la pente et jamais de haut en bas ou de bas en haut.
7. Faire très attention lors des changements de direction sur des terrains en pente.
8. Tondre des terrains en pente ou des berges peut être dangereux. Ne pas utiliser la tondeuse sur les **talus** ou pentes **raides**.
9. Ne pas reculer en tondant, vous pourriez trébucher. Marcher - ne jamais courir.
10. Ne pas tondre en tirant la tondeuse vers soi.
11. Arrêter le moteur avant de faire passer la tondeuse sur les surfaces non gazonnées et pour transporter la tondeuse jusqu'à la pelouse et la ramener à son rangement.
12. Ne jamais faire fonctionner la tondeuse avec des protections endommagées ou sans protections.
13. Ne pas faire fonctionner le moteur à un régime trop élevé, et ne pas modifier les réglages du régulateur. Une vitesse excessive est dangereuse et réduit la longévité de la tondeuse.
14. Avant de démarrer le moteur: - si modèle avec frein moteur: actionner l'arceau frein moteur : s'assurer que la lame est bien débrayée. **(Voir en page 6)**
15. Faire bien attention en démarrant le moteur, et tenir les pieds à distance des lames.
16. Ne pas incliner la tondeuse pendant le démarrage.
17. Ne pas approcher les mains de l'orifice d'éjection de l'herbe lorsque le moteur est en fonctionnement.

18. Ne jamais soulever ou porter une tondeuse lorsque le moteur est en fonctionnement.
19. Le fil de la bougie peut être chaud, le manipuler avec précaution.
20. Ne tenter aucune intervention de maintenance sur la tondeuse tant que le moteur est chaud.
21. Arrêter le moteur, et attendre que la lame s'arrête de tourner.
  - avant de laisser la tondeuse sans surveillance;
22. Lâcher la poignée de présence de l'opérateur pour stopper le moteur, attendre que la lame arrête de tourner, déconnecter le câble de la bougie et attendre que le moteur refroidisse.
  - avant de remplir le réservoir.
  - avant de dégager une obstruction;
  - avant d'inspecter, de nettoyer ou d'entretenir la tondeuse;
  - Si l'on heurte un objet. Ne pas redémarrer la tondeuse tant que l'on n'est pas certain/e que la tondeuse, dans son ensemble, peut fonctionner en toute sécurité.
  - si la tondeuse se met à vibrer de manière excessive. Effectuer une vérification immédiate. Des vibrations excessives peuvent être cause d'accidents.
23. Réduire le réglage de commande des gaz pendant la procédure d'arrêt du moteur, et, si le moteur est équipé d'un robinet d'arrêt, couper l'arrivée du carburant lorsqu'on a fini de tondre.

### Entretien et entreposage

1. Pour assurer des conditions de sécurité optimales de fonctionnement, veiller à ce que tous les boulons, écrous et vis soient toujours bien serrés.
2. Inspecter régulièrement le bac/sac à herbe pour détecter tout signe d'usure ou de détérioration.
3. Pour assurer la sécurité, remplacer les pièces usées ou endommagées.
4. Pour remplacer la lame, le boulon de lame, les rondelles et la turbine, utiliser uniquement les pièces spécifiques pour cette tondeuse.
5. Ne jamais entreposer la tondeuse avec du carburant dans le réservoir à l'intérieur d'un bâtiment où les vapeurs pourraient atteindre une flamme nue ou une étincelle.
6. Laisser le moteur refroidir avant d'entreposer la tondeuse dans un endroit fermé.
7. Pour réduire les risques d'incendie, débarrasser le moteur, le silencieux, le compartiment de la batterie et la zone d'entreposage du carburant, de tous déchets d'herbe, de feuilles ou de graisse.
8. Si le réservoir de carburant doit être vidangé, le faire en plein air.
9. Pendant les interventions de réglage, prendre soin de ne pas se coincer les doigts entre les lames en rotation et les pièces fixes de la machine.

## PLAQUETTE D'IDENTIFICATION

**B**

Code produit .....

Modèle .....

N° de série .....

Date d'achat .....

Lieu d'achat .....

•**Veillez garder cette carte en guise de preuve d'achat**•

Cet appareil n'est identifié que par une plaque de qualité de produit, argentée et noire. Pour avoir toutes les informations requises pour obtenir des pièces de rechange ou des conseils de nos concessionnaires agréés, ou pour contacter notre service clientèle, il faudra s'assurer d'y inscrire les informations indiquées sur le **schéma B**

## INSTRUCTIONS DE MONTAGE

### Montage du guidon

#### Montage du guidon inférieur sur la tondeuse

1. Desserrez les écrous de poignée.

2. Ajustez le guidon inférieur de sorte que les extrémités s'adaptent aux fixations prévues à cet effet, des deux côtés de la tondeuse. **(C1)**

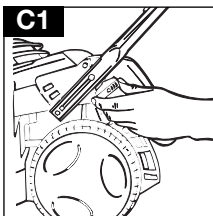

3. Verrouillez le guidon à l'aide des rondelles plastiques et des écrous fournis. Assurez-vous que le guide inférieur du lanceur se trouve du côté droit, vu de l'arrière.

#### Montage du guidon supérieur sur le guidon inférieur

1. Monter le mancheron supérieur.

2. Introduire les vis par l'intérieur. **(C2)**

**Attention!** Rondelle entre l'écrou et le mancheron. Contrôler la mobilité de la manette des gaz.

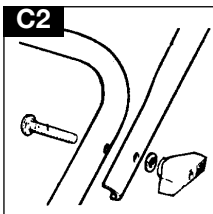

### Lanceur à retour automatique

1. Déconnecter le fil de bougie.

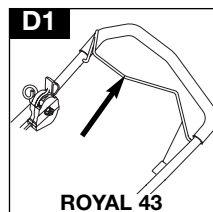

2. Tirer l'arceau de sécurité pour libérer le frein du moteur. **(D1 - Royal 43) (D2 - Royal 43S/SE)**

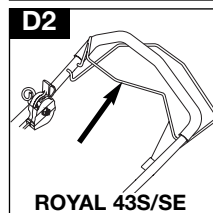

3. Placer le cordon dans le guide-câble de la poignée inférieure **(D3)**.

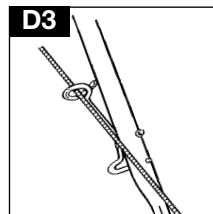

4. Placer le cordon dans le guide-câble de la poignée supérieure. **(D4)**.

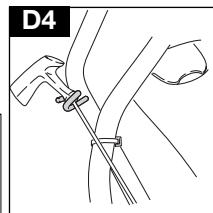

**Il est impératif de libérer le frein en rapprochant l'arceau de sécurité du guidon, avant de tirer sur la corde du lanceur**



## INSTRUCTIONS DE MONTAGE

### Assemblage du sac de ramassage d'herbe

- **Assemblage du réceptacle du sac de ramassage**

- Ne découpez pas et ne séparez pas les trois parties composant le réceptacle du sac de ramassage d'herbe.

1. Repliez les côtés du réceptacle vers l'intérieur. **(E1)**
2. Alignez les pattes avec les fentes correspondantes et assemblez-les fermement. Le réceptacle, une fois assemblé, doit ressembler à l'illustration. **(E2)**

### Montage du réceptacle du sac de ramassage sur son support.

Alignez les pattes du fond du réceptacle du sac de ramassage avec les fentes au fond du support du sac et assemblez-les. **(E3)**

### Montage du capot du sac de ramassage

1. Placez le capot supérieur sur la partie inférieure du sac.
2. Alignez les pattes avec les fentes. Assemblez les deux moitiés, commencez par l'arrière, puis avancez. **(E5) Assurez-vous que les pattes soient correctement verrouillées.**

### Montage du sac de ramassage, entièrement assemblé, sur la tondeuse

1. Lever le volet de sécurité. Insérez les pattes du sac assemblé dans les fentes sur le dessus du pont. Engagez les goupilles de fixation du volet de sécurité dans les trous prévus à cet effet sur le capot du sac de ramassage. **(E6)**
- Pour le démontage, procédez en sens inverse.

**Note:** Vérifier qu'il ne reste aucun espace entre le volet d'éjection et le bac à herbe.

**Lorsqu'on ne désire pas ramasser l'herbe, utiliser la tondeuse sans bac. S'assurer que le volet d'éjection soit bien abaissé.**

### Indicateur de ramassage d'herbe

- **IMPORTANT! La machine doit être en état de marche pour que l'indicateur de ramassage d'herbe fonctionne.** Suivre les instructions de la section **Fonctionnement - Démarrage et Arrêt.**

1. Votre tondeuse est équipée d'un indicateur vous avertissant qu'il est temps de vider le sac de ramassage. Quand l'indicateur est visible, le ramassage d'herbe s'effectue. **(E7)**
2. Quand l'indicateur commence à disparaître, il est temps de vider le sac de ramassage. **(E8)**
3. Relâchez le levier OPC et retirez le sac de ramassage pour le vider.

### Vidage du sac de ramassage d'herbe

1. Tenez le sac de ramassage comme indiqué. **(E9)**
- Les herbes libres seront automatiquement éjectées lors du redémarrage de la machine. Si l'indicateur à bille ne monte pas, alors nettoyez la chute d'éjection à la main.
- Assurez-vous que la chute d'éjection soit propre et débarrassée de tous débris.

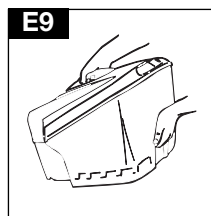
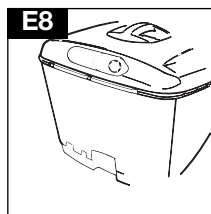
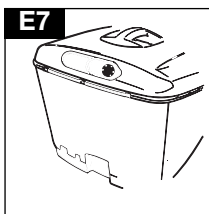
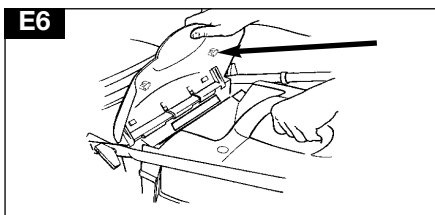
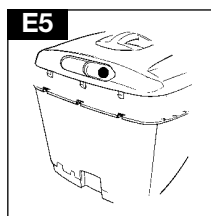
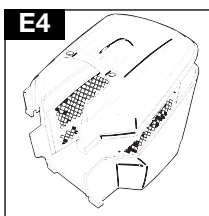
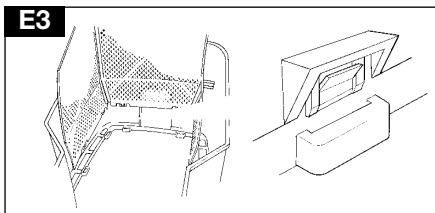
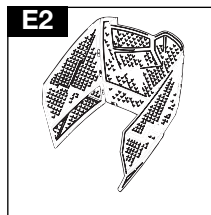
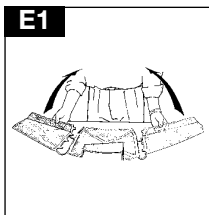

## NOTES SUR LE MOTEUR

### Huile

1. Vérifier régulièrement le niveau d'huile et au minimum toutes les 5 heures de fonctionnement.
2. Ajouter de l'huile si nécessaire pour que le niveau reste toujours au niveau FULL (plein) de la jauge.
3. Utiliser une huile pour moteur à quatre temps SAE 30 de bonne qualité.
4. Pour faire le plein d'huile:
  - a) Déposer le bouchon du réservoir d'huile. **(F1)**
  - b) Remplir jusqu'à ce que le niveau FULL de la jauge soit atteint. **(F2)**
5. Remplacer l'huile après les 5 premières heures de fonctionnement et ensuite toutes les 25 heures d'utilisation.
6. Remplacer toujours l'huile lorsque le moteur est tiède - mais pas chaud - Ne jamais intervenir sur un moteur chaud.

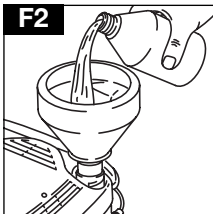
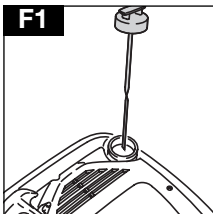

### Essence

1. Utiliser de l'essence sans plomb ordinaire fraîche.
2. **NE JAMAIS UTILISER D'ESSENCE AU PLOMB**  
L'essence au plomb ferait fumer l'échappement et causerait des dégâts irréparables aux moteurs équipés d'un pot catalytique.
3. Ne pas faire le plein lorsque le moteur est chaud.
4. Ne pas faire le plein tout en fumant.
5. Ne pas faire le plein lorsque le moteur tourne.
6. Pour éviter d'introduire des saletés dans le circuit de carburant, essuyer toute trace d'herbe ou de graisse du bouchon du réservoir avant de le dévisser. **(G1)**
7. Il est recommandé de faire le plein avec un entonnoir muni d'un filtre. **(G2)**
8. Essuyer tout déversement accidentel avant de faire démarrer le moteur.

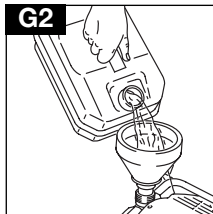
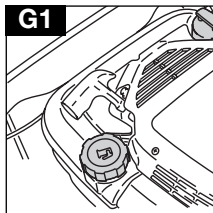

**Note:** Eloigner la tondeuse de l'endroit où le réservoir a été rempli avant de démarrer.

## DEMARRAGE - AMORÇAGE DU MOTEUR

**Note:** Avant de faire démarrer le moteur pour la première fois, faire le plein d'huile et d'essence comme indiqué ci-dessus dans la section **Huile et Essence**.

L'amorçage n'est pas normalement requis pour faire redémarrer un moteur chaud. Mais il peut s'avérer nécessaire par temps frais.

### Premier démarrage

1. Mettre la commande de gaz sur RAPIDE '☛' comme illustré dans la section **Fonctionnement - Démarrage et Arrêt**.
2. Appuyer fermement cinq fois sur la pompe d'amorçage. **(H)**
3. Suivre les instructions de la section **Fonctionnement - Démarrage et Arrêt**.

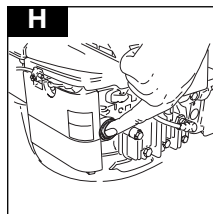

4. Si le moteur ne démarre pas au bout de trois tractions sur le cordon, appuyer trois fois sur la pompe d'amorçage et recommencer à l'étape n°3.

### Démarrages ultérieurs

1. Mettre la commande de gaz sur RAPIDE '☛' et appuyer fermement trois fois sur la pompe d'amorçage avant de faire démarrer le moteur. (Si le moteur s'est arrêté à cause d'une panne d'essence, refaire le plein et appuyer trois fois sur la pompe d'amorçage).

## FONCTIONNEMENT

### Démarrage et Arrêt Royal 43

#### Démarrage

1. Connecter le fil de bougie.
2. Mettre la commande de gaz sur RAPIDE '  ' avant de démarrer. (J1)
3. Rapprocher l'arceau de sécurité (CPO) du guidon, pour libérer le frein moteur et la lame. (J2)
4. Tirer à fond la corde du lanceur vers soi, et renouveler l'opération si nécessaire. (J3)
5. Une fois que le moteur tourne, le laisser tourner 30 secondes avant de commencer l'utilisation.

#### Arrêt

1. Relâcher l'arceau de sécurité CPO. (J2)

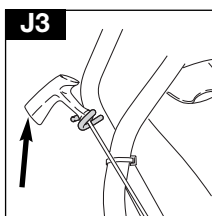
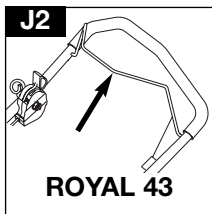
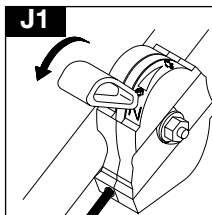

### COMMANDE DES GAZ (Si montée)

1. La fig. J4 représente la position FAST (marche).
2. La fig. J5 représente la position SLOW (ralenti).

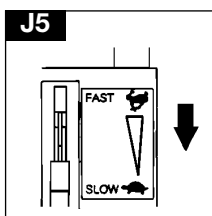
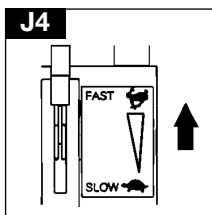

### Démarrage et Arrêt Royal 43S

#### Démarrage

1. Suivre les étapes 1- 2 comme pour la Royal 43.
2. Rapprocher l'arceau de sécurité (CPO) du guidon, pour libérer le frein moteur et la lame. (J6)
3. Suivre les étapes 4 - 5 comme pour la Royal 43

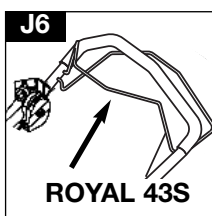

### Embrayage de la marche avant

1. La marche avant s'embraye et se débraye avec l'arceau de traction situé en haut du guidon. (J7).
2. Si l'on relâche l'arceau de traction, la tondeuse s'arrête automatiquement.

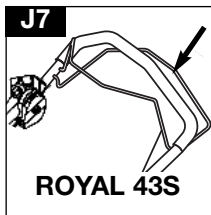

#### Arrêt

1. Relâcher l'arceau de traction. (J7)
2. Relâcher l'arceau de sécurité CPO. (J6)

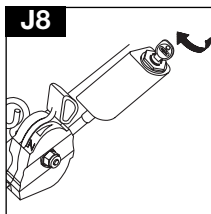

### Démarrage et Arrêt Royal 43SE

#### Démarrage

1. Suivre les étapes 1-3 comme pour la Royal 43S.
2. Tourner la clé et la maintenir jusqu'à ce que le moteur démarre. (J8) La clé retourne à sa position initiale lorsqu'on la lâche.
3. Si le moteur ne démarre pas lorsqu'on tourne la clé, il se peut que la batterie ait besoin d'être rechargée. (Voir en page 7)

### Embrayage de la marche avant - Voir Royal 43S Arrêt - Voir Royal 43S

### Comment tondre une pelouse

- La tondeuse ne doit pas être utilisée sur un terrain dont la pente dépasse 30°. Il pourrait se produire des problèmes avec le graissage du moteur.
1. Commencer par tondre le bord de la pelouse, puis tondre par bandes parallèles en sens alternés.
  2. Tondre deux fois par semaine pendant la belle saison. Votre pelouse souffrira si plus d'un tiers de sa hauteur est coupé en une seule fois; de plus ceci peut entraîner un mauvais ramassage.

#### Note:

**Ne pas dépasser les capacités de la tondeuse.** Pour couper de l'herbe haute et épaisse, une première tonte avec la hauteur de coupe réglée sur la position la plus haute (voir Hauteur de Coupe) réduira la charge sur le moteur et évitera d'endommager la tondeuse.

### Réglage de la hauteur de coupe

1. Retirez le levier de réglage de la hauteur de son emplacement et ramenez-le à la position choisie. (K)

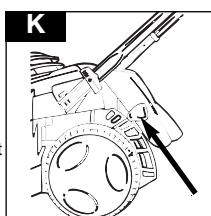

# ENTRETIEN

## IMPORTANT

Arrêter le moteur, attendre que la lame s'arrête de tourner et débrancher le fil de bougie.

- avant de dégager une obstruction;
- avant d'inspecter, de nettoyer ou d'entretenir la tondeuse

## IMPORTANT

Ne jamais utiliser d'eau pour nettoyer la tondeuse. Ne pas utiliser de produits chimiques, y compris l'essence, ni de solvants, car certains risqueraient de détruire des pièces critiques en plastique.

### Nettoyage

- **Déconnecter la bougie.**
  - Mettre la tondeuse sur le côté, avec l'échappement vers le haut.
1. Éliminer l'herbe accumulée sous le carter avec une brosse. **(L1 & L2)**
  2. À l'aide d'une brosse douce, éliminer les brins d'herbe des entrées et sorties d'air du moteur **(L3)**, autour du levier de réglage de la hauteur de coupe, autour des roues **(L4)** et du bac à herbe.
  3. Essuyer la surface de la tondeuse avec un chiffon sec.

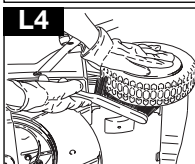
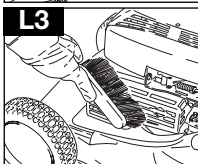
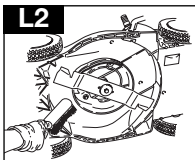
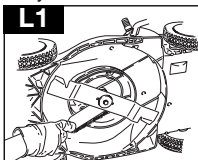

### Système de Coupe

#### Dépose de la lame

- **Déconnecter la bougie.**
  - Mettre la tondeuse sur le côté, avec l'échappement vers le haut.
1. À l'aide d'une clé, desserrer le boulon de lame en le faisant tourner en sens anti-horaire. **(M)**

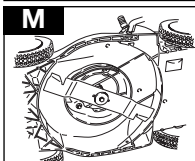

2. Déposer le boulon de lame, la lame et la rondelle.
3. Vérifier qu'il n'y a aucun dommage et nettoyer si nécessaire.

#### Pose de la lame

1. Monter la lame avec les bords coupants dirigés vers l'extérieur de la machine.
2. Remonter le boulon de lame au travers de la lame et de la rondelle.
3. Tenir fermement et serrer le boulon de lame avec une clé. Ne pas serrer trop fort.

## IMPORTANT

Ne tenter aucune intervention de maintenance sur la tondeuse pendant que le moteur est chaud.

Toujours manipuler la lame avec soin - ses bords tranchants peuvent blesser. **PORTER DES GANTS.** Changer la lame toutes les 50 heures d'utilisation ou au moins une fois tous les 2 ans, quel que soit son état. Si la lame est fissurée ou endommagée, la remplacer par une lame neuve.

### Comment recharger la batterie (43SE UNIQUEMENT)

1. Arrêter la tondeuse.
2. Déconnecter la bougie.
3. Déposer le bouchon de la prise de raccordement du chargeur situé dans la partie basse du faisceau électrique. **(N)**
4. Raccorder la prise du chargeur à celle du faisceau. **(N)**
5. Connecter le chargeur à une prise secteur.
6. La recharge commence.
7. Laisser recharger 24 heures.
8. Après la recharge, déconnecter le chargeur de la prise secteur et de la prise faisceau. **(N)**
9. Remettez le bouchon sur la prise du faisceau. **(N)**
10. La tondeuse est maintenant prête à être utilisée.

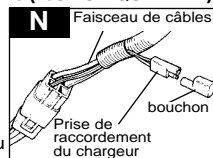

### INFORMATIONS CONCERNANT

#### L'ENVIRONNEMENT

Les articles Electrolux Outdoor Products sont fabriqués conformément à un Système de Gestion de l'Environnement (ISO 14001) qui utilise, autant que possible, des composants fabriqués dans le respect de l'environnement, conformément aux procédures de l'entreprise, et ayant le potentiel d'être recyclés à la fin de leur vie utile.

- L'emballage est recyclable et les composants en plastique sont identifiés (dans la mesure du possible) pour leur permettre d'être recyclés selon leur catégorie.
- Prendre l'environnement en considération lors de la mise au rebut du produit à la fin de sa vie utile.
- Si nécessaire, consulter les services municipaux pour toute information concernant la mise au rebut.

#### MISE AU REBUT DES BATTERIES

- Porter la batterie dans une Station Service agréée ou au dépôt de recyclage de votre localité.
- **Ne PAS jeter les batteries avec les ordures ménagères.**

- **Les batteries au plomb peuvent être dangereuses et doivent être mises au rebut uniquement dans un centre de recyclage agréé en conformité avec les règlements européens.**

- **NE PAS jeter la batterie dans l'eau.**
- **NE PAS incinérer.**

#### MISE AU REBUT DES COMBUSTIBLES ET LUBRIFIANTS

- Porter des vêtements de protection lors de toute manipulation des combustibles et lubrifiants.
- Éviter le contact avec la peau.
- Vider le carburant et les lubrifiants avant le transport.
- Consulter les services municipaux pour toute information concernant le centre de recyclage et mise au rebut le plus proche.
- **Ne PAS jeter les combustibles et lubrifiants avec les ordures ménagères.**
- **Les déchets de combustibles et lubrifiants sont dangereux et doivent être mis au rebut uniquement dans un centre agréé.**
- **NE PAS jeter les déchets de combustibles et lubrifiants dans l'eau.**
- **NE PAS incinérer.**

## ENTRETIEN

### Comment remplacer la batterie

1. La batterie est située sous un capot, derrière le moteur.
2. Arrêter la tondeuse et déconnecter la bougie.
3. Déposer les vis du capot.
4. Déposer le capot pour avoir accès à la batterie.

#### **IMPORTANT:**

**Les batteries de remplacement devront être rechargées avant usage.**

**S'assurer que ni le chargeur ni la batterie ne sont exposés à l'humidité.**

**On peut remplacer le bloc de batterie en retirant la batterie de son boîtier et en déconnectant le bloc de batterie des câbles de batterie.**

#### Conseils généraux sur la batterie rechargeable

1. Le temps de charge est de 24 heures.
2. En usage normal, la batterie est rechargée automatiquement lorsque le moteur est en fonctionnement.
3. Pour la garder dans son état optimal, la batterie doit être rechargée au moins une fois tous les six mois.
4. Dépasser la périodicité de recharge de la batterie peut entraîner une réduction de la durée de vie de cette batterie.
5. Protéger le câble électrique. Ne jamais transporter la batterie en la tenant uniquement par le câble.
6. Si, après une longue durée d'utilisation, la batterie s'épuise rapidement après une charge complète de 24 heures, elle a sans doute besoin d'être remplacée.
7. Ne pas tenter d'ouvrir le boîtier de la batterie.
8. Nettoyer uniquement en essuyant avec un chiffon doux et sec.
9. Ne jamais utiliser de chiffon mouillé ni de liquides inflammables comme l'essence, le white spirit, les diluants, etc.
10. Mettre les vieilles batteries au rebut en respectant les consignes de sécurité.

**Le câble du frein moteur doit toujours être réglé pour arrêter le moteur dans les 3 seconds.**

**PRUDENCE! Pour le réglage s'adresser à un concessionnaire agréé.**

#### A la fin de la belle saison

1. Remplacer la lame, les boulons, les écrous et les vis si nécessaire.
2. Nettoyer la tondeuse à fond.
3. Demander au Centre Après-Vente de nettoyer le filtre à air et d'effectuer toute intervention de maintenance ou de réparation nécessaire.
4. Vidanger l'huile et l'essence.

#### Remisage de la tondeuse

1. Ne pas remiser la tondeuse dès la fin d'une tonte.
2. Attendre que le moteur refroidisse pour éviter tout risque d'incendie.
3. Nettoyer la tondeuse.
4. Remiser la tondeuse dans un local frais et sec où elle sera à l'abri de tout dégât.

**Nous vous recommandons vivement de faire réviser votre machine au moins tous les douze mois, plus souvent dans le cas d'un usage professionnel.**

#### Programme de maintenance du moteur

Respecter les intervalles horaires ou de calendrier, si la tondeuse est peu utilisée. Effectuer ces opérations plus fréquemment si la tondeuse est utilisée dans des conditions difficiles.

#### Cinq premières heures - Changer l'huile.

**Toutes les 5 heures ou tous les jours** - Vérifier le niveau d'huile. Nettoyer la protection pour les doigts. Nettoyer autour du silencieux d'échappement.

**Toutes les 25 heures ou chaque saison** - Remplacer l'huile si la tondeuse est utilisée sous de fortes charges ou si la température ambiante est élevée. Nettoyer le filtre à air.

**Toutes les 50 heures ou chaque saison** - Remplacer l'huile. Inspecter le pare-étincelles si la tondeuse en est équipée.

**Toutes les 100 heures ou chaque saison** - Nettoyer le circuit de refroidissement \*. Changer la bougie.

\* Nettoyer plus souvent la tondeuse si elle est utilisée dans des conditions poussiéreuses, lorsque des particules sont en suspension dans l'air ou après une longue utilisation dans de l'herbe haute et sèche.

#### Entretien du moteur et Garantie

**Le moteur qui équipe la tondeuse est garanti par son fabricant. Pour obtenir toute information complémentaire, s'adresser à un agent de la marque comme indiqué ci-dessous.**

#### Briggs and Stratton

Vous trouverez l'adresse du concessionnaire Briggs et Stratton dans l'annuaire téléphonique des Pages Jaunes.

#### Recherche de pannes

#### Le moteur ne démarre pas

1. **S'assurer que l'arceau de sécurité est en position de départ**
  2. Vérifier que la commande de gaz est sur la position. 🐦
  3. Vérifiez qu'il y a suffisamment de carburant dans le réservoir et que le trou de ventilation du bouchon est bien dégagé.
  4. Retirer et sécher la bougie.
  5. L'essence peut être trop vieille, la changer. Une fois l'essence changée, il peut se passer un certain temps avant que l'essence neuve passe à travers le filtre.
  6. Vérifier que le boulon de lame est serré. Un boulon desserré peut causer des difficultés au démarrage.
  7. **Si le moteur ne démarre toujours pas, déconnecter immédiatement le fil de bougie.**
  8. **CONTACTER LA STATION SERVICE AGREEE.**
- Le moteur ne tourne pas (modèles à démarrage électrique seulement)**

1. **S'assurer que l'arceau de sécurité est en position de départ**
  2. La batterie est à plat - faire démarrer la tondeuse à la main.
  3. **Si le moteur ne tourne toujours pas, déconnecter immédiatement le fil de bougie.**
  4. **CONTACTER LA STATION SERVICE AGREEE.**
- Manque de puissance et/ou surchauffe du moteur**
1. Vérifier que la commande de gaz est sur la position. 🐦
  2. Déconnecter le fil de bougie et laisser le moteur refroidir.
  3. Enlever les brins d'herbe et les débris accumulés autour du moteur et des admissions d'air, et sous le carter (y compris le canal d'éjection et le ventilateur).
  4. Nettoyer le filtre à air (Demander à la station service agréée de nettoyer à fond le filtre à air).
  5. L'essence peut être trop vieille, la changer. Une fois l'essence changée, il peut se passer un certain temps avant que l'essence neuve passe à travers le filtre.
  6. **Si le moteur manque toujours de puissance, et/ou surchauffe, déconnecter immédiatement le fil de bougie.**
  7. **CONTACTER LA STATION SERVICE AGREEE.**
- Vibrations excessives**
1. Déconnecter le fil de bougie.
  2. Vérifier que la lame est montée correctement. Voir en page 7.
  3. Si la lame est usée ou abîmée, la remplacer par une neuve.
  4. **Si les vibrations persistent, déconnecter immédiatement le fil de bougie.**
  5. **CONTACTER LA STATION SERVICE AGREEE.**

## VEILIGHEIDSVOORSCHRIFTEN



Indien deze grasmaaimachine niet op de juiste wijze wordt gebruikt, kan de machine gevaar opleveren. De machine kan ernstig letsel veroorzaken aan de bediener en omstanders; voor redelijke veiligheid en efficiëntie bij het gebruik van de grasmaaier, dienen de waarschuwingen en veiligheidsvoorschriften nauwkeurig te worden opgevolgd. De bediener draagt de verantwoordelijkheid voor het opvolgen van de waarschuwingen en veiligheidsvoorschriften, die in deze handleiding en op de grasmaaimachine vermeld staan. De maaier alleen gebruiken als de door de fabrikant geleverde grasbak of bescherming op zijn plaats is aangebracht.

### Verklaring van symbolen op uw Husqvarna Royal 43, 43S en 43SE



Waarschuwing



Lees de handleiding voor de gebruiker aandachtig door, zodat u volledig vertrouwd bent met de verschillende bedieningselementen en de werking daarvan.



Zorg, dat de maaimachine tijdens het maaien altijd in contact blijft met de grond. Als de machine wordt opgetild of gekanteld, kunnen er onder hoge snelheid stenen naar buiten worden geworpen.

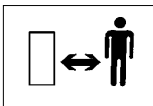

Zorg, dat omstanders uit de buurt blijven. Gebruik de maaimachine niet als er zich mensen, en vooral kinderen of huisdieren, op het te maaien terrein bevinden.



Wees voorzichtig met uw voeten en handen. Houd uw handen of voeten veilig uit de buurt van het roterende mes.



Alvorens onderhoud uit te voeren aan de machine of de machine te reinigen of af te stellen, of wanneer de machine gedurende langere tijd niet zal worden gebruikt, dient de bougie te worden verwijderd.



Het mes blijft nog een tijdje roteren nadat de machine uitgeschakeld werd. Wacht totdat alle machine-onderdelen volledig stilliggen voordat u ze aanraakt.

### Algemeen

1. De grasmaaimachine mag nooit worden gebruikt door kinderen of personen die niet op de hoogte zijn van de instructies voor gebruik. Volgens plaatselijke wettelijke voorschriften kan er een minimum leeftijd van toepassing zijn voor bedieners van deze machine.
2. De grasmaaier is uitsluitend bestemd voor gebruik op de wijze waarop en voor de doeleinden die in deze instructies worden beschreven.
3. Gebruik de grasmaaier nooit als u moe, ziek of onder invloed bent van alcohol, drugs of medicijnen.
4. De bediener of gebruiker is aansprakelijk voor eventuele ongevallen of gevaren die worden veroorzaakt aan andere personen of hun eigendom.

### Veiligheid van brandstof

#### WAARSCHUWING - benzine is uiterst brandbaar

- Benzine dient te worden bewaard in een speciaal voor dit doel bestemde container. Over het algemeen zijn plastic containers ongeschikt voor dit doel.
- De tank dient altijd buitenshuis te worden bijgevuld en er mag niet worden gerookt.
- De tank dient te worden bijgevuld **VOORDAT** de motor wordt gestart. De tankdop mag nooit worden J3 geopend en de tank mag ook niet worden bijgevuld als de motor loopt of heet is.
- Indien er benzine wordt gemorst, mag de motor niet worden gestart en dient de machine uit de buurt van de gemorste vlek te worden geduwd; elke vorm van ontsteking moet worden vermeden totdat de vlek geheel is vervlogen.
- Zorg, dat de tankdop en dop van de container altijd goed vast worden gedraaid.
- Voordat u de motor start, dient u de machine uit de buurt te duwen van de plaats waar u de tank heeft bijgevuld.

### Veiligheidsprocedure voor het opladen van de batterij (Royal 43SE)

1. Controleer de kabel van de lader regelmatig op tekenen van beschadiging of slijtage.
2. Gebruik de grasmaaier nooit als de kabel van de lader niet in goede staat verkeert.
3. Probeer nooit andere producten op te laden met de lader van dit apparaat.
4. Probeer deze accu nooit op te laden met de lader van een ander apparaat.
5. De accu moet op een veilige plaats worden opgeladen, waar niemand op de apparatuur kan staan of erover kan struikelen.
6. De ruimte dient goed geventileerd te zijn.
7. Tijdens het opladen wordt de lader warm. Dit is normaal en duidt erop dat de lader goed werkt.
8. Tijdens het opladen mogen de accu en de lader niet worden afgedekt.
9. Zorg, dat de lader noch de accu worden blootgesteld aan vocht.
10. Vermijd extreme temperaturen.
11. De lader werkt niet in temperaturen onder het vriespunt of boven 40°C.
12. Veroorzaak geen kortsluiting tussen de accupolen.



## VEILIGHEIDSVORSCHRIFTEN

### Vorbereiding

1. Maai het gras nooit op blote voeten of met sandalen aan. Draag altijd geschikte kleding, handschoenen en stevige schoenen.
2. Het gebruik van oorbeschermers wordt aanbevolen.
3. Controleer, dat er geen stokken, botten, ijzerdraad en rommel in het gras liggen; deze kunnen door het mes onder hoge snelheid naar buiten worden geworpen.
4. Vóór gebruik dient u altijd te controleren of mes, bout van dit mes en het maaimechanisme niet zijn versleten of beschadigd. Om de juiste balans te behouden, dient men bij vervanging van het mes altijd de hele bevestigingsset te vervangen.
5. Defecte geluiddempers dienen vervangen te worden.

### Gebruik

1. Gebruik de machine niet in een afgesloten ruimte, waar de uitlaatgassen (koolmonoxide) zich kunnen ophopen.
2. Gebruik de maaimachine alleen bij daglicht of goed kunstmatig licht.
3. Vermijd waar mogelijk gebruik van de machine als het gras nat is.
4. Wees voorzichtig dat u niet uitglijdt als het gras nat is.
5. Wees op hellingen extra voorzichtig dat u niet uitglijdt en draag niet-slippend schoeisel.
6. Hellingen dienen altijd in overdwarse richting te worden gemaaid, en niet van boven naar beneden of andersom.
7. Wees uiterst voorzichtig wanneer u op een helling van richting verandert.
8. Grasmaaien op hellingen en taluds kan gevaarlijk zijn. Niet maaien op **taluds** of **steile** hellingen.
9. Loop niet achteruit met de grasmaaier, omdat u dan zou kunnen struikelen. Altijd lopen, nooit rennen.
10. Maai het gras nooit door de maaimachine naar u toe te trekken.
11. Schakel de motor uit voordat u de grasmaaimachine over andere oppervlakken dan gras wilt duwen en voor transport van de maaimachine van en naar het te maaien terrein.
12. De machine mag niet worden gebruikt als de beschermplaten beschadigd of afwezig zijn.
13. De motor mag niet te hard lopen en de instellingen van de toerenregelaar mogen niet worden gemodificeerd. Te hard rijden is gevaarlijk en verkort de levensduur van de maaimachine.
14. Voordat de motor wordt gestart, dienen alle mes aandrijfkoppelingen vrij te worden gezet. **(zie pag. 6)**
15. De grasmaaier dient altijd voorzichtig te worden gestart, waarbij u er vooral op let dat uw voeten uit de buurt van de maaimessen blijven.
16. De grasmaaimachine mag niet worden gekanteld bij het starten van de motor.

17. Zorg, dat u uw handen uit de buurt houdt van de grasuitworp als de motor loopt.
18. De maaimachine mag niet worden opgetild of gedragen met lopende motor.
19. De bougiekabel kan heet worden - wees voorzichtig.
20. Voer nooit onderhoud uit aan de machine als de motor heet is.
21. Schakel de motor uit en wacht tot het maaimes helemaal tot stilstand is gekomen:-
  - als u de machine enige tijd onbeheerd wilt achterlaten;
22. Zet de regeling voor aanwezigheid van gebruiker in zijn vrij om de machine te stoppen, wacht totdat het mes is uitgedraaid, koppel de kabel van de bougie los en wacht totdat de motor is afgekoeld.:-
  - voordat u de benzinetank bijvult.
  - voordat u een verstopping verwijdert;
  - voordat u controles, reiniging of onderhoud uitvoert aan het apparaat;
  - als u een vreemd voorwerp raakt. Gebruik de machine niet totdat u zeker bent dat de hele grasmaaimachine veilig is voor gebruik;
  - als de maaimachine abnormaal trilt, moet u stoppe. Te grote trillingen kan letsel veroorzaken.
23. Als u klaar bent met grasmaaien dient u gas te verminderen om de motor uit te zetten en, indien de machine is uitgerust met een kraan, deze uit zetten.

### Onderhoud en opslag

1. Zorg, dat alle moeren, bouten en schroeven goed zijn aangedraaid zodat de maaier altijd veilig kan worden gebruikt.
2. Controleer de grasopvangbak/-zak regelmatig op slijtage.
3. Vervang versleten of beschadigde onderdelen onmiddellijk.
4. Gebruik voor vervanging uitsluitend originele, voor deze machine bestemde maaimessen, bladbouten, vulplaatjes en rotorbladen.
5. Zet de maaier nooit in een ruimte/gebouw waar benzinedampen in aanraking kunnen komen met open vuur of vonken als er nog benzine in de tank zit.
6. Laat de motor altijd eerst afkoelen voordat de machine wordt opgeborgen in een afgesloten ruimte.
7. Om brandgevaar te vermijden, dienen de motor, geluiddemper, accubak en de brandstoftank vrij te zijn van gras, bladeren of overmatig veel vet.
8. Als de benzinetank moet worden geleegd, dient dit buiten te gebeuren.
9. Wees voorzichtig bij het afstellen van de machine dat uw vingers niet bekneld raken tussen bewegende snijbladen en vaste onderdelen van de grasmaaier.

## PRODUCTLABEL

**B** Productnummer .....

Model .....

Serienr .....

Datum van aankoop .....

By .....

Plaats .....

•Bewaren als bewijs van aankoop•

Uw product is voorzien van een unieke identificatie in de vorm van een zilver en zwart gekleurd productkwaliteitslabel. Noteer de informatie getoond in **afbeelding B** in de beschikbare ruimte op de label, zodat u over volledige productinformatie beschikt voor het verkrijgen van reserve-onderdelen of advies van een van onze erkende servicecentra of wanneer u contact opneemt met onze klantenserviceafdeling.

## MONTAGE-INSTRUCTIES

### Handgreep monteren

#### Onderkant-duwboom op de gazonmaaier monteren

1. Demonteer de vleugelmoeren.
2. Monteer de onderkant van de duwboom zo dat de gevormde uiteinden op de juiste manier in de overeenkomstige gleuven aan beide zijden van de gazonmaaier zitten. **(C1)**
3. Zet de hendel vast met de meegeleverde ringen en vleugelmoeren. Zorg ervoor dat de onderste startskoerleider zich, van achteren gezien, aan de rechterkant bevindt.

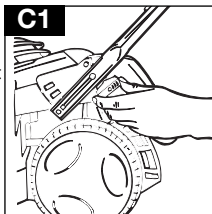

#### Bovenkant-duwboom op onderkant-duwboom monteren

1. Monteer het bovendel van de duwboom.
2. De schroeven aan de binnenkant bevestigen. **(C2)** Vergeet de volgring tussen moer en handvat niet

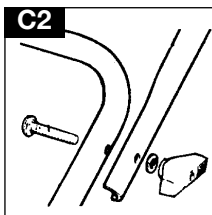

### Terugloopstarter

1. Verwijder de bougiekabel.
2. Trek aan de OPC-hendel (Operator Presence Control) om de motorrem los te koppelen. **(D1 - Royal 43)**  
**(D2 - Royal 43S/SE)**
3. Voer het starterkoord door de kabelgeleider van de onderste handgreep. **(D3)**
4. Voer het starterkoord door de kabelgeleider van de bovenste handgreep. **(D4)**

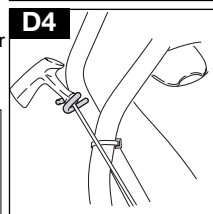
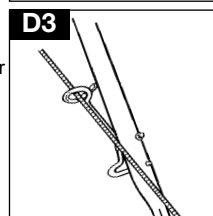
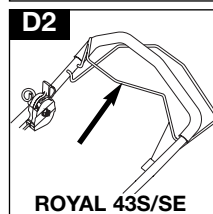
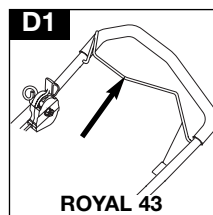

**Voordat u aan het starterkoord trekt, moet u eerst de OPC tegen de duwboom aantrekken zodat de rem van de motor af is.**



## MONTAGE-INSTRUCTIES

### Grasvangbak in elkaar zetten

#### Het grasvangbakscherm monteren

- Deel of scheid de 3 delen van het grasvangbakscherm niet

1. Klap de zijkanten van het scherm naar binnen. **(E1)**
2. Zorg ervoor dat de overeenkomstige lippen en gleuven zich op één lijn bevinden en druk deze stevig in elkaar. **Controleer of de klemmen goed ingrijpen.** Het gemonteerde scherm moet eruit zien zoals op de afbeelding. **(E2)**

#### Grasvangbakscherm bevestigen op de onderste grasvangbak

Plaats de lippen op de bodem van het grasvangbakscherm in de gleuven in de basis van de onderste grasvangbak en druk deze in elkaar. **(E3)**

#### Deksel van de grasvangbak bevestigen

1. Maak het grasvangbakdekseel vast op de onderste grasvangbak. **(E4)**
2. Zorg ervoor dat de klemmen op één lijn liggen met de gleuven. Duw de twee helften in elkaar, begin bij de achterkant van de bak en werk naar voren toe. **(E5)**. **Zorg ervoor dat klemmen goed vastzitten.**

#### Volledig gemonteerde grasvangbak monteren op gazonmaaier

1. Til de veiligheidsklep op. Bevestig de nokken van de grasvangbak in de gleuven in de bovenkant van de maaikast. Bevestig de plaatstapeinden op de veiligheidsklep in de twee locatie-openingen in het grasvangbakdekseel. **(E6)**
- Het demonteren gebeurt in omgekeerde volgorde.

**Opgelet:-** Overtuig u ervan dat er geen opening tussen de beschermingsklep en de grasbak is.

**Indien grasopvang niet noodzakelijk is kunt u ook gebruik maken van de grasmaaier zonder de grasbak. Zorg ervoor dat de beschermingsklep volledig gesloten is.**

#### Volindicator

- **BELANGRIJK!** De volindicator werkt alleen wanneer de machine ingeschakeld is. Volg de instructies in de sectie **Gebruik: aan- en afzetten.**

1. Uw gazonmaaier is uitgerust met een volindicator die aangeeft wanneer de grasvangbak geleegd moet worden. Wanneer de indicator zichtbaar is, wordt de grasvangbak gevuld met gras. **(E7)**
2. Wanneer de indicator uit het zicht verdwijnt, moet de grasvangbak leeggemaakt worden. **(E8)**
3. Laat de motorrem los en demonteer de grasvangbak om hem leeg te maken.

#### Grasvangbak leegmaken

1. Hou de grasvangbak zoals aangegeven op de afbeelding. **(E9)**
- Los gras wordt automatisch verwijderd wanneer u de machine opnieuw start. Als de indicator niet omhoog komt, moet u de uitwerpopening met de hand schoonmaken. (Maak eerst de bougiekabel los).
- Controleer of de uitwerpopening schoon is en er geen grasresten e.d. in zitten.

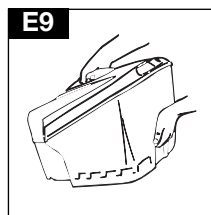
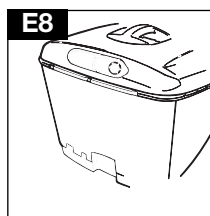
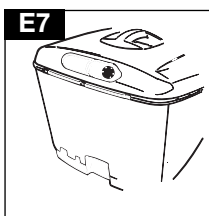
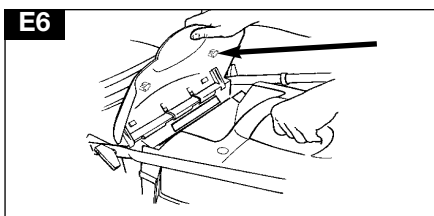
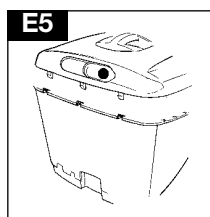
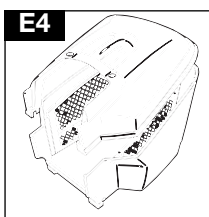
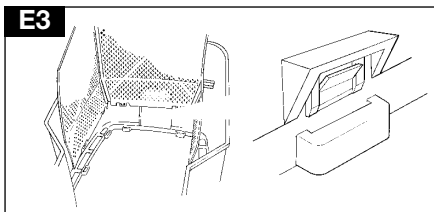
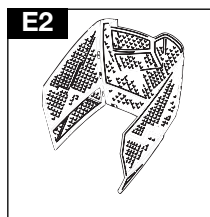
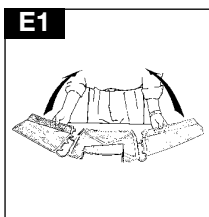

## MOTOR-INFORMATIE

### Olie

1. Controleer het oliepeil regelmatig en na elke vijf gebruiksuren.
2. Vul de olie bij indien noodzakelijk om het oliepeil op de aanduiding FULL op de peilstok te houden.
3. Gebruik SAE 30 vier takt-olie van goede kwaliteit.
4. Olie bijvullen:
  - a) Verwijder de oliedop. (F1)
  - b) Vul de tank tot de aanduiding FULL op de peilstok wordt bereikt. (F2)
5. Ververs de olie na de eerste vijf gebruiksuren; vervolgens dient de olie na elke 25 gebruiksuren te worden ververs.
6. Ververs de olie altijd als de motor warm is, maar niet heet - voer echter nooit onderhoud aan de machine uit als de motor heet is.

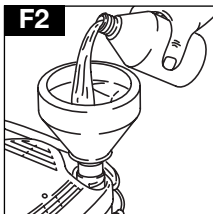
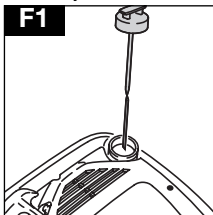

### Benzine

1. Gebruik nieuwe, standaard loodvrije benzine of Aspen.
2. **NOOIT LOODHOUDENDE BENZINE GEBRUIKEN**  
Het gebruik van loodhoudende benzine zal de uitlaat doen roken en zal motoren die zijn uitgerust met een katalysator onherstelbaar beschadigen.
3. Vul de benzinetank nooit bij als de motor heet is.
4. Bij het vullen van de benzinetank mag niet worden gerookt.
5. Vul de benzinetank nooit met lopende motor.
6. Veeg eerst alle gras en vuil van de dop van de benzinetank voordat u deze verwijderd om te voorkomen dat er vuil in de tank komt. (G1)
7. U wordt aanbevolen om de benzine door een trechter met een filter in de tank te gieten. (G2)
8. Verwijder alle gemorste brandstof voordat de motor wordt gestart.

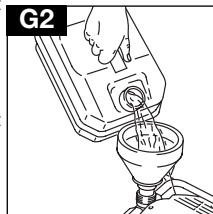
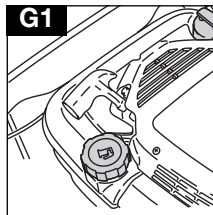

### \* **NL**

Aspen is een milieu vriendelijke brandstof met vele voordelen. Informeer bij uw dealer

**Let op:** Verplaats de machine uit de buurt van het gebied waar de brandstof wordt bijgevuld voordat u de maaimachine weer start.

## STARTEN - DE MOTOR VOORPOMPEN

**Let op:** Voordat de motor voor het eerst wordt gestart, dient u olie en benzine bij te vullen zoals beschreven in de bovenstaande sectie **Olie en benzine**.

Als u met een warme motor start, is het gebruik van de opvoerpomp gewoonlijk overbodig. Bij koudere temperaturen moet de pomp soms wel worden gebruikt.

### De motor voor het eerst starten

1. Duw de gashendel in de stand FAST 'F', zoals wordt getoond in de sectie **Gebruik: aan- en afzetten**.
2. Duw de opvoerknop (H) vijf keer diep in.
3. Volg de instructies in de sectie **Gebruik: aan- en afzetten**.
4. Als de motor na drie pogingen met het starterkoord nog niet loopt, dient u de opvoerknop nog eens drie keer in te drukken en vervolgens het bovenstaande punt 3 te herhalen.

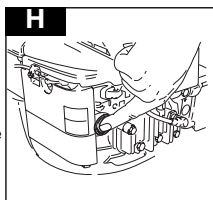

### De motor starten in het vervolg

1. Duw de gashendel in de stand FAST 'F' en duw de opvoerknop drie keer diep in voordat u de motor start. (Als de machine zonder brandstof is komen te staan, dient u de tank bij te vullen en de opvoerknop drie keer in te drukken.)

## GEBRUIK

### Aan- en afzetten Royal 43

#### Aanzetten

1. Sluit de bougiekabel aan.
2. Schuif de gashendel in de stand FAST ' ' voordat de machine wordt gestart. (J1)
3. Knijp de OPC-hendel in op de handgreep om de motor- en mes los te zetten. (J2)
4. Trek de terugloopstarter helemaal naar u toe tot het verste punt, duw de hendel dan langzaam terug en trek de hendel vervolgens helemaal tot het uiterste naar u toe. (J3)

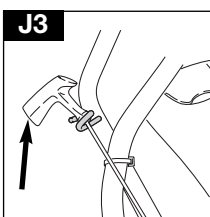
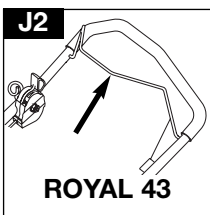
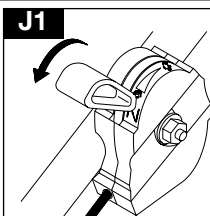

5. Laat de motor eerst 30 seconden lopen voordat u de maaimachine gebruikt.

#### Stoppen

1. Laat de OPC-hendel (J2) los.

### GASHENDEL

#### (indien aanwezig)

1. In figuur J4 wordt de stand FAST (lopen) getoond.
2. In figuur J5 wordt de stand SLOW (stationnair) getoond.

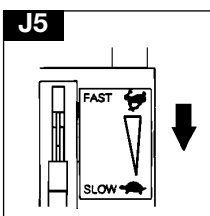
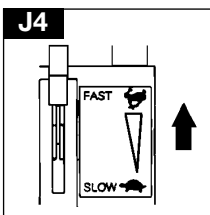

### Aan- en afzetten Royal 43S

#### Aanzetten

1. Volg stap 1 - 2 van de Royal 43.
2. Knijp de OPC-hendel in op de handgreep om de motor- en mes los te zetten. (J6)
3. Volg stap 4 - 5 van de Royal 43.

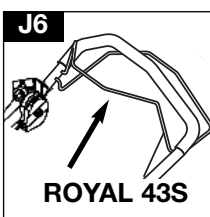

### De aandrijving inschakelen

1. Met gebruik van de hendel van de Powerdrive, die zich bovenop de handgreep bevindt (J7), wordt de voorwaartse aandrijving in- en uitgeschakeld.
2. Door de Powerdrive-hendel los te laten, wordt de voorwaartse aandrijving automatisch uitgeschakeld.

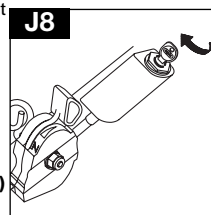
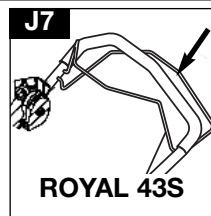

#### Stoppen

1. Laat de Powerdrive-hendel (J7) los.
2. Laat de OPC-hendel (J6) los.

### Aan- en afzetten Royal 43SE

#### Aanzetten

1. Volg stap 1 t/m 3 van de Royal 43S.
2. Draai de sleutel om en houd hem in deze stand totdat de motor start. (J8) Zodra u de sleutel loslaat, springt deze weer in de oorspronkelijke positie terug.
3. Als de motor niet aanslaat met de sleutel, kan het zijn dat de accu moet worden opgeladen. (zie pag. 7)

#### De aandrijving inschakelen - zie Royal 43S

#### Stoppen - zie Royal 43S

### Gras maaien

- De grasmaaier niet gebruiken op hellingen of taluds met een hoek groter dan 30°. Anders komen er problemen met de smering van de motor.

1. Begin het gazon altijd vanaf de buitenrand te maaien, en maai in stroken telkens in tegengestelde richting.
2. Maai het gras in het maaiseizoen tweemaal per week. Het is niet goed voor het gras als er in één keer meer dan eenderde van de lengte wordt afgesneden. Dit kan tevens leiden tot een verslechtering van het verzamelen van het gras.

#### Let op:

#### Zorg, dat u de maaimachine niet overbelast.

Als u lang, dik gras maait, kunt u overbelasting van de motor verminderen en risico op beschadiging van uw machine vermijden door de snijhoogte in te stellen op de hoogste stand - zie Snijhoogte.

### De maaihoogte instellen

1. Trek de instelhendel uit de locatiegleuven en zet hem in de gewenste positie. (K)

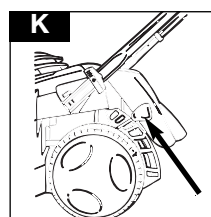

## ONDERHOUD

### BELANGRIJK

Schakel de motor uit, wacht tot het maaimes helemaal tot stilstand is gekomen en verwijder de bougiekabel:-

- voordat u een verstopping verwijdert;
- voordat u controles, reiniging of onderhoud uitvoert aan het apparaat

### BELANGRIJK

Reinig uw maaimachine nooit met water. Gebruik ook geen chemische middelen, inclusief benzine, of oplosmiddelen - deze kunnen de belangrijke plastic onderdelen aantasten.

#### Reinigen

- Maak de bougiekabel los.
  - Zet de machine op zijn kant met de uitlaat omhoog.
1. Verwijder de restanten gras onder het dek met een borstel. **(L1 & L2)**
  2. Met gebruik van een zachte borstel verwijdert u alle grasresten uit de in- en uitlaten van de motor **(L3)**, uit het gebied voor snijhoogte-instelling en rond de wielen **(L4)** en de grasopvangbak.
  3. Wrijf met een droge doek het oppervlak van uw maaimachine af.

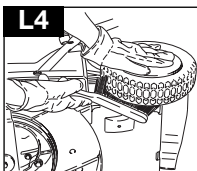
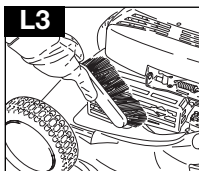
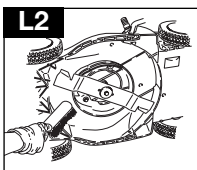
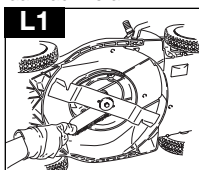

#### Snijmechanisme

##### Het snijblad verwijderen

- Maak de bougiekabel los.
  - Zet de machine op zijn kant met de uitlaat omhoog.
1. Draai het blad linksom los met een steeksleutel. **(M)**
  2. Verwijder de bout van het blad, het blad en het vulplaatje.
  3. Inspecteer de onderdelen op beschadiging en reinig het blad.

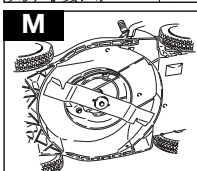

##### Het snijblad monteren

1. Zet het snijblad op de machine zodat de scherpe randen van de machine af wijzen.
2. Monteer de bout van het blad via het snijblad en het vulplaatje.
3. Houd het blad stevig vast, en draai de bout goed aan met een steeksleutel. Draai de bout niet te vast.

### BELANGRIJK

Voer nooit onderhoud uit aan uw maaimachine als de motor heet is.

Wees altijd uiterst voorzichtig met het snijblad - de scherpe randen kunnen letsel veroorzaken. **DRAAG HANDSCHOENEN.** Ongeacht van de conditie, dient het metalen snijblad na 50 gebruiksuren - of 2 jaar, afhankelijk van welke u het eerste bereikt - te worden vervangen. Als het snijblad is gebarsen of beschadigd, dient dit te worden vervangen door een nieuw snijblad.

### De accu opladen (UITSLUITEND 43SE)

1. Stop de grasmaaimachine.
2. Maak de bougiekabel los.
3. Verwijder de dop van het laadpunt aan de onderkant van de kabelbundel **(N)**.
4. Sluit de kabel van de lader aan op de aansluiting van de accu-kabelbundel. **(N)**
5. Steek de stekker van de lader in een gewoon stopcontact. De accu wordt nu geladen.
7. Laat de accu gedurende 24 uur opladen.
8. Als de accu is geladen, kan de lader uit het stopcontact en het laadpunt worden verwijderd. **(N)**
9. Plaats de dop weer op het laadpunt. **(N)**
10. De machine kan weer worden gebruikt.

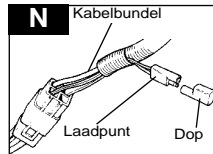

### INFORMATIE MET BETREKKING TOT HET MILIEU

De producten van Electrolux Outdoor Products worden geproduceerd volgens EMS (ISO 14001), waarbij, waar dit uitvoerbaar is, gebruik wordt gemaakt van componenten die zijn geproduceerd op de meest milieuvriendelijke manier volgens de werkwijzen van het bedrijf en met de mogelijkheid om aan het einde van de levensduur van het product gerecycled te worden.

- De verpakking kan gerecycled worden en plastic componenten zijn van een label voorzien (voor zover dat mogelijk was) voor recycling op categorie.
- Milieubewuste overwegingen dienen mee te spelen bij het weggoien van een product aan het einde van de levensduur.
- Indien nodig, kunt u contact opnemen met de gemeentelijke autoriteit voor informatie over de verwerking.

### VERWERKING VAN ACCU'S

- De accu dient naar een erkend onderhoudsbedrijf of naar uw plaatselijke recyclingstation te worden gebracht.
- **Gooi lege accu's NIET weg bij het huishoudelijk afval.**
- **Loodzwevelzuuraccu's kunnen schadelijk zijn voor het milieu en dienen te worden verwerkt via de erkende recyclingfaciliteit in overeenstemming met de Europese regelgeving.**
- **Gooi een accu NIET weg in water.**
- **NIET verbranden.**

### VERWERKING VAN BRANDSTOFFEN EN SMEEROLIËN

- Draag beschermende kleding wanneer u werkt met brandstoffen en smeeroliën.
- Voorkom contact met de huid.
- Verwijder benzine en machine-olie voordat u het product vervoert.
- Neem contact op met de gemeentelijke autoriteit voor informatie over het dichtstbijzijnde recycling-/verwerkingsstation.
- **Gooi brandstoffen en oliën NIET weg met het huishoudelijk afval.**
- **Afgewerkte brandstoffen of oliën zijn schadelijk voor het milieu en dienen te worden verwerkt via de erkende recyclingfaciliteiten.**
- **Gooi afgewerkte brandstoffen of oliën NIET weg in water.**
- **NIET verbranden.**

# ONDERHOUD

## Accu vervangen

1. De accu bevindt zich onder een dekplaat achter de motor.
2. Stop de grasmaaimachine en maak de bougiekabel los.
3. Verwijder de schroeven van de dekplaat.
4. Verwijder de dekplaat om de accu te kunnen verwijderen.

**BELANGRIJK - Nieuwe accu's moeten vóór gebruik eerst worden geladen.**

**Zorg, dat de lader en de accu niet worden blootgesteld aan vocht.**

**Het accu-pak kan worden vervangen door de accu uit zijn behuizing los te maken en het accu-pak vervolgens los te koppelen van de accukabels.**

## Algemene richtlijnen voor laadbare accu's

1. Laadtijd bedraagt 24 uur.
2. Bij normaal gebruik wordt de accu opgeladen door de motor.
3. Om de accu in optimale conditie te houden, dient deze minstens één keer per 6 maanden te worden opgeladen.
4. Als de accu minder vaak wordt opgeladen, kan dit de levensduur nadelig beïnvloeden.
5. Bescherm de voedingskabel. De accu mag nooit aan de elektrische kabel worden opgetild of gedragen.
6. Een oude accu die snel leegraakt nadat deze gedurende 24 uur is opgeladen, moet waarschijnlijk worden vervangen.
7. Probeer nooit de kast van de batterij te openen.
8. Reinig de accu uitsluitend met een zachte droge doek.
9. Reinig de accu nooit met een vochtige doek of met brandbare vloeistoffen zoals benzine, spiritus, oplosmiddelen, enz.
10. Gooi oude accu's op juiste en veilige wijze weg.

**De motorremkabel dient altijd zodanig afgesteld te zijn dat de motor binnen 3 sek. stopt.**  
**LET OP! Gebruik voor het afstellen een erkende dealer.**

## Aan het einde van het maaiseizoen

1. Vervang, indien noodzakelijk, het maaimes en de bouten, moeren of schroeven.
2. Reinig de maaimachine grondig.
3. Laat het luchtfilter grondig reinigen door uw plaatselijke service-centrum, en laat daar indien noodzakelijk ook de benodigde service- of reparatiewerkzaamheden uitvoeren.
4. Tap alle olie en benzine in de motor af.

## De maaimachine opbergen

1. Berg uw maaimachine nooit direct na gebruik op.
2. Wacht altijd tot de motor voldoende is afgekoeld om potentieel brandgevaar te vermijden.
3. Reinig uw maaimachine.
4. Berg de machine op een koele, droge plaats op waar de maaiër niet kan worden beschadigd.

**U wordt ten zeerste aangeraden uw product ten minste elke twaalf maanden een service-beurt te geven, vaker indien het beroepshalve veelvuldig wordt gebruikt.**

## Schema voor motoronderhoud

Volg het schema van het aantal gebruiksuren of tijdsduur - welke het eerste van toepassing is. Indien de machine in ongunstige omstandigheden wordt gebruikt, dient het onderhoud eerder te worden uitgevoerd.

**Eerste 5 uur** - olie verversen.

**Elke 5 uur of dagelijks** - oliepeil controleren.

Vingerbeveiliging reinigen. Reinigen om de geluidemper.

**Elke 25 uur of elk seizoen** - olie verversen indien machine wordt gebruikt voor zware belasting of bij hoge

omgevingstemperaturen. Service uitvoeren aan luchtreiniger.

**Elke 50 uur of elk seizoen** - olie verversen.

Vonkafleider inspecteren, indien van toepassing.

Elke 100 uur of elk seizoen - Koelsysteem reinigen\*.

Bougie vernieuwen.

\* Bij stoffige omstandigheden, of als de machine langdurig wordt gebruikt voor hoog, droog gras en er veel stof- en grasresten in de lucht zweven, dient dit vaker te worden uitgevoerd.

## Motoronderhoud en garantie

**De motor die in uw grasmaaimachine is gemonteerd, valt onder garantie van de fabrikant van de motor.**

**Voor verdere informatie kunt u contact opnemen met uw dealer (zie onderstaande gegevens).**

## Briggs and Stratton

U kunt de dichtstbijzijnde service-dealer voor Briggs and Stratton vinden in de Gouden Gids.

## Storingen en oplossingen

### Motor start niet

1. Controleer dat de OPC-hendel in de startpositie staat.
2. Controleer dat de hendel in de stand  staat.
3. Controleer of de tank voldoende benzine bevat en of het luchtventiel in de tankdop niet is verstopt.
4. Verwijder de bougie en maak deze goed droog.
5. Benzine is misschien oud, vul met nieuwe benzine. Nadat de benzine is vervangen, kan het even duren voordat de nieuwe benzine helemaal door het systeem gefilterd is.
6. Controleer of de bout van het maaimes goed vastzit. Als de bout los zit, kunnen er startproblemen ontstaan.
7. **Als de motor niet start, dient u onmiddellijk de bougiekabel los te maken.**
8. **RAADPLEEG UW PLAATSSELIJKE ERKENDE SERVICE-CENTRUM.**

### Motor draait niet (uitsluitend elektrostart)

1. Controleer dat de OPC-hendel in de startpositie staat.
2. Als de accu leeg is, kunt u de machine met de hand starten.
3. **Als de motor niet start, dient u onmiddellijk de bougiekabel los te maken.**
4. **RAADPLEEG UW PLAATSSELIJKE ERKENDE SERVICE-CENTRUM.**

### Onvoldoende kracht in de motor en/of oververhitting

1. Controleer of de bedieningshefboom in de 'normale' stand staat.
2. Maak de bougiekabel los en laat de motor afkoelen.
3. Verwijder alle restanten gras die zich om de motor en luchtinlaten bevinden en aan de onderkant van het dek, zoals de uitwerpgoot en ventilator.
4. Reinig het luchtfilter (uw plaatselijke service-centrum kan een grondige reiniging voor u uitvoeren).
5. Benzine is misschien oud, vul met nieuwe benzine. Nadat de benzine is vervangen, kan het even duren voordat de nieuwe benzine helemaal door het systeem gefilterd is.
6. **Als de motor nog steeds niet genoeg kracht heeft en/of oververhit raakt, dient u de bougiekabel onmiddellijk los te maken.**
7. **RAADPLEEG UW PLAATSSELIJKE ERKENDE SERVICE-CENTRUM.**

### Overmatige trilling

1. Maak de bougiekabel los.
2. Controleer of het maaimes goed is gemonteerd (zie pag. 7).
3. Als het maaimes is beschadigd of versleten, dient u een nieuw maaimes te plaatsen.
4. **Als de trillingen hierdoor niet minder worden, dient u de bougiekabel onmiddellijk los te maken.**
5. **RAADPLEEG UW PLAATSSELIJKE ERKENDE SERVICE-CENTRUM.**

## SIKKERHETSREGLER



Hvis denne gressklipperen ikke blir brukt riktig, kan den være farlig! Gressklipperen kan forårsake alvorlig skade på brukeren og andre, advarslene og sikkerhetsanvisningene må følges slik at det sørges for rimelig sikkerhet og effektivitet når gressklipperen er i bruk. Brukeren er ansvarlig for å følge advarslene og sikkerhetsanvisningene i denne håndboken og på gressklipperen. Gressklipperen må aldri brukes uten at oppsamleren eller skjermene som fulgte med fra fabrikanten er i korrekt posisjon.

### Forklaring av symbolene på din Husqvarna Royal 43, 43S & 43SE.



Advarsel



Les bruksanvisningen nøye for å være sikker på at du er kjent med samtlige betjeningsknapper og hvordan de virker.



Gressklipperen må holdes på bakken hele tiden mens du klipper. Hvis gressklipperen vippes eller løftes, kan det gjøre at steiner slenges ut.

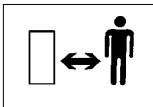

Hold tilskuere unna. Ikke klipp mens andre, særlig barn eller dyr, oppholder seg i området der du klipper.



Vær forsiktig så ikke tær eller hender kuttes av. Hold hender og føtter unna den roterende kniven.



Kople fra tennpluggen før du gjør forsøk på noe vedlikehold, rengjøring eller justeringer, eller hvis du lar gressklipperen være uten tilsyn, selv for en kort stund.



Kniven forsetter å rotere en kort stund etter at maskinen er slått av. Vent til samtlige av maskinens deler har stoppet helt før du berører dem.

### Generelt

1. La aldri barn eller personer som ikke er kjent med disse anvisningene, bruke gressklipperen. Lokalt regelverk kan sette aldersgrense for bruk av gressklipperen.
2. Gressklipperen må kun brukes på den måten og til de oppgavene som står beskrevet i anvisningene.
3. Bruk aldri gressklipperen når du er trett, syk eller påvirket av alkohol, medikamenter eller medisiner.
4. Brukeren er ansvarlig for ulykker eller fare som andre personer eller deres eiendom utsettes for.

### Sikkerhet med hensyn til drivstoff

#### ADVARSEL - Bensin er meget ildsfarlig.

- Drivstoff må oppbevares kjølig i en beholder som er spesiallaget til dette. Generelt bør bruk av plastbeholdere unngås.
- Det må kun tankes utendørs, og det må ikke røykes mens tanking pågår.
- Det må tankes FØR motoren startes. Bensintankens lokk må aldri tas av, og det må aldri tankes mens motoren er i gang eller når den er varm.
- Hvis det søles med bensin, må det ikke gjøres forsøk på å starte motoren, men maskinen må flyttes bort fra området hvor det er sølt, og det må sørges for at ingen tenning kan skje før bensindampen har forsvunnet.
- Samtlige bensintankklokk og beholderlokk må settes på på forsvarlig måte.
- Maskinen skal flyttes unna området hvor det ble tanket før motoren startes.

### Sikkerhetsprosedyrer ved lading av batteriet (Royal 43SE)

1. Kontroller ladeledningen regelmessig og undersøk at den ikke er skadet eller dårlig fordi den er gammel.
2. Gressklipperen må ikke brukes hvis ladeledningen ikke er i god stand.
3. Det må ikke gjøres forsøk på å lade opp andre produkter med laderen fra denne maskinen.
4. Det må ikke gjøres forsøk på å bruke dette batteriet sammen med andre ladeapparater.
5. Lading må kun finne sted i trygge omgivelser hvor hverken batteriet eller kabelaen kan bli tråkket på eller snublet over.
6. Området må være godt ventilert.
7. Under opplading blir batteriladeren varm. Dette er normalt og betyr at laderen virker som den skal.
8. Ikke dekk til batteriladeren med noe mens den lader.
9. Påse at hverken laderen eller batteriet utsettes for fuktighet.
10. Unngå ekstrem kulde eller varme.
11. Laderen vil ikke virke under frysepunktet, heller ikke over 40°C.
12. Batteripolene må ikke kortsluttes.



## SIKKERHETSREGLER

### Forberedelse

1. Klipp ikke gresset barbert eller i åpne sandaler. Bruk alltid passende påkledning, hansker og kraftige sko.
2. Det anbefales å bruke hørselvern.
3. Sørg for at det ikke ligger pinner, stener, ben, ståltråd og avfall på plenen; de kan bli kastet omkring av kniven.
4. Før bruk bør det alltid foretas en visuell inspeksjon for å kontrollere at kniver, knivbolter og klipperen ikke er slitt eller skadet. Skift ut kniver som er slitt eller skadet, sammen med festeordningene som hele sett for å beholde balansen.
5. Sørg for at defekte lydempere blir byttet ut.

### Bruk

1. La ikke motoren gå i et lukket rom hvor eksos (karbonmonoksid) kan samle seg.
2. Gressklipperen må kun brukes i dagslys eller god kunstig belysning.
3. Unngå bruk av gressklipperen i vått gress, hvor det er mulig.
4. Vær forsiktig i vått gress, du kan miste fotfestet.
5. Vær ekstra påpasselig med fotfestet i bakkehelling, bruk sko som ikke sklir.
6. Klipp på tvers i bakker, aldri opp og ned.
7. Vær ekstra forsiktig når du skifter retning i bakker.
8. Gressklipping i skråninger og bakker kan være farlig. Du må ikke klippe i **skråninger** eller **bratte** bakker.
9. Ikke gå baklengs mens du klipper, du kan snuble. Du må kun gå, aldri løpe.
10. Klipp aldri gresset ved å trekke gressklipperen mot deg.
11. Slå av motoren før gressklipperen skyves over andre underlag enn gress og når gressklipperen transporteres til og fra området som skal klippes.
12. Bruk aldri gressklipperen med deksler som er skadet, eller uten dekslene på plass.
13. Ikke rus motoren eller andre regulatorinnstillingen. For høy fart er farlig og reduserer gressklipperens levetid.
14. Kople fra samtlige kniv- og drivclutcher før du starter. **(se side 6)**.
15. Start alltid gressklipperen med forsiktighet, med føttene godt unna knivene.
16. Ikke vipp gressklipperen når du starter motoren.
17. Ikke ha hendene i nærheten av utkastertuten mens motoren er i gang.
18. Løft eller bær aldri en gressklipper mens motoren er i gang.

19. Tennpluggledningen kan være varm - vær forsiktig.
20. Gjør ikke noe forsøk på vedlikehold av gressklipperen mens motoren er varm.
21. Slå av motoren og vent til kniven har stoppet:-
  - før du lar gressklipperen være uten tilsyn, uansett tidsrom;
22. Slipp OPC (operatørens kontrollspak) for å stoppe motoren, vent til kniven har stoppet, kople fra tennpluggledningen og vent til motoren er avkjølt:-
  - før du tanker.
  - før du fjerner gress fra utkastertuten;
  - før du kontrollerer, rengjør eller arbeider på maskinen;
  - hvis du slår borti en gjenstand. Ikke bruk gressklipperen før du er sikker på at hele gressklipperen er i forsvarlig stand;
  - hvis gressklipperen begynner å vibrere unormalt. Kontroller øyeblikkelig. Overdreven vibrasjon kan føre til skade.
23. Reduser gassens innstilling når motoren er slått av, og hvis motoren har en avstengningsventil, steng av bensinen når du er ferdig med å klippe.

### Vedlikehold og oppbevaring

1. Hold alle muttere, bolter og skruer godt trukket til for å være sikker på at gressklipperen er i forsvarlig driftsmessig stand.
2. Kontroller ofte at oppsamleren/gressposen ikke er slitt eller skadet.
3. For din sikkerhets skyld skift ut deler som er slitt eller skadet.
4. Bruk kun ny kniv, knivbolt, avstandsstykke og viftehjul som er spesifisert for dette produktet.
5. Gressklipperen må aldri oppbevares med bensin på tanken inni en bygning hvor bensindamp kan bli åpen ild eller en gnist.
6. La motoren bli avkjølt før maskinen settes bort i et lukket rom.
7. For å redusere brannfaren hold motoren, lydempere, batteriseksjonen og bensintankområdet fritt for gress, blader eller overflødig fett.
8. Hvis bensintanken må tømmes, må dette gjøres utendørs.
9. Vær forsiktig når du justerer gressklipperen, slik at ikke fingrene blir sittende fast mellom bevegelige kniver og de faste delene av maskinen.

## TYPEETIKETTEN

### B

Produktnummer .....

Modell .....

Serie .....

Innkjøpsdato .....

Innkjøpssted .....

•Vennligst behold innkjøpsbeviset•

Produktet ditt er entydig identifisert ved en sølv og sort etikett som viser produktklassifiseringen. For å sikre at du har alle opplysninger om produktet når du kjøper reservedeler, eller spør om råd fra en av våre godkjente servicesentre, eller dersom du har behov for å ta kontakt med vår kundeservice, skriv ned opplysningene i plassen vist i **fig. B**.

## MONTERINGSANVISNING

### Montering av håndtakene

#### Montering av nedre håndtak

1. Ta av håndtaksknottene.
2. Monter det nedre håndtaket slik at endene sitter ordentlig i sporene på hver side av klipperen.(**C1**)
3. Fest håndtaket med de medfølgende plastskivene og håndtaksknottene. Pass på at ledningsførerer er på høyre side sett bakfra.

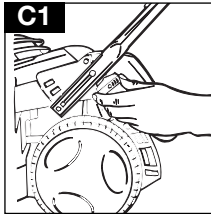

#### Montering av øvre håndtak til nedre håndtak

1. Monter øvre håndtak.
2. Skruene monteres fra innsiden.(**C2**)  
**Obs.** Skive mellom håndmutter og håndtak.

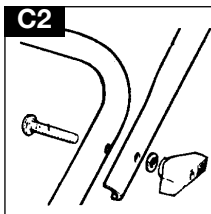

### Snorstarter

1. Kople fra innpluggledningen.

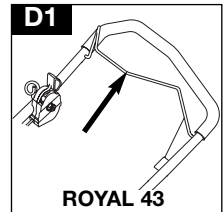

ROYAL 43

2. Trekk operatørens kontrollspak (Operator Presence Control) for å frigjøre bremsen på motoren. (**D1 - Royal 43**) (**D2 - Royal 43S/SE**)

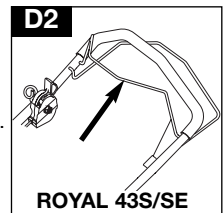

ROYAL 43S/SE

3. Legg startsnoren i startsnorførerer på det nedre håndtaket.(**D3**)

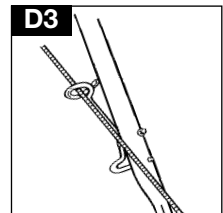

4. Legg startsnoren i startsnorførerer på det øvre håndtaket.(**D4**)

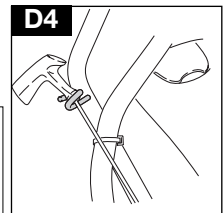

**Du må frigjøre bremsen ved å trekke operatørens kontrollspak (OPC) til håndtaket før du drar ut startsnoren.**



## MONTERINGSANVISNING

### Sammensetting av gressoppsamler

#### Montering av gressoppsamlerskjerm

- De tre delene i gressoppsamlerskjermen må ikke skjæres i eller skilles fra hverandre.

1. Fold inn skjermssidene.(E1)

2. Juster tappene etter sporene og press fast sammen. **Kontroller at klipsene smekker i.** Den monterte skjermen skal se ut som vist på figuren.(E2)

#### Montering av skjerm på gressoppsamler

Juster tappene nederst på skjermen etter sporene på undersiden av gressoppsamleren og press dem inn.(E3)

#### Montering av lokk

1. Fest lokket på den nedre gressoppsamleren.(E4)

2. Juster klipsene etter sporene. Press de to halvpартene sammen. Begynn bak på gressoppsamleren og arbeid deg framover.(E6) **Kontroller at alle klipsene sitter godt.**

#### Montering av ferdig sammensatt gressoppsamler på gressklipper

1. Løft sikkerhetsklaffen. Plasser tappene på gressoppsamleren i sporene øverst på klippeaggregatet. Sett tappene på sikkerhetsdekslet inn i hullene i gressoppsamlerlokket.(E5)

- Demontering skjer i omvendt rekkefølge.

**OB!** Påse at det ikke er noe mellomrom mellom luken foran gress-sjakten og oppsamleren.

**Hvis du ikke vil bruke oppsamleren eller det ikke er nødvendig kan du bruke klipperen uten. Sjekk at luken foran gress-sjakten er skikkelig lukket**

#### Gresstømmeindikator

- **VIKTIG!** Motoren må være i gang for at tømmeindikatoren skal fungere. Følg anvisningene i avsnittet om **Bruk - start og stopp.**

1. Gressklipperen har en tømmeindikator som forteller deg når gressoppsamleren må tømmes. Når kulen i indikatoren er synlig, samles gresset opp.(E7)

2. Når kulen begynner å synke, er det på tide å tømme gressoppsamleren.(E8)

3. Slipp koplingsbøylen og ta av og tøm gressoppsamleren.

#### Tømming av gressoppsamler

1. Hold gressoppsamleren som vist.(E9)
- Løst gress fjernes automatisk når motoren startes igjen. Hvis indikatoren ikke blir synlig, renskes utkastertrakten manuelt.
  - Kontroller at utkastertrakten er ren og fri for rusk.

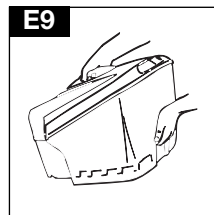
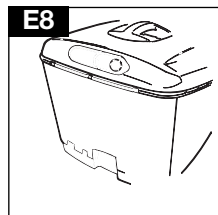
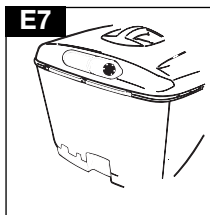
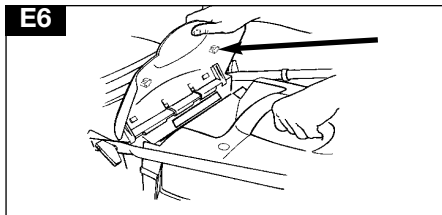
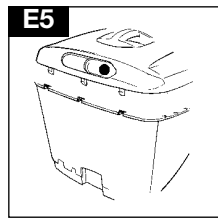
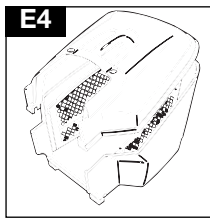
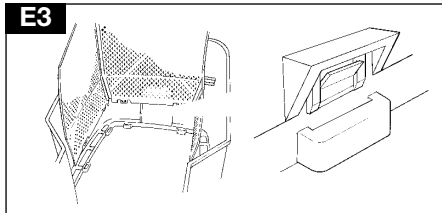
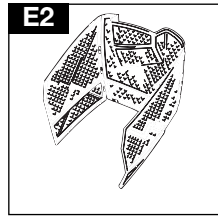
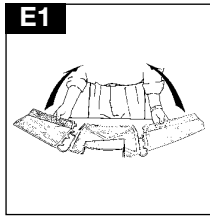

## MERKNADER OM MOTOREN

### Olje

1. Kontroller oljenivået av og til og hver gang motoren har gått i til sammen 5 timer.
2. Etterfyll med olje etter som det er nødvendig for å holde nivået på FULL merket på peilestaven.
3. Bruk SAE 30 firetakts olje av god kvalitet.
4. Slik fyller du på olje:
  - a) Ta av oljelokket.(F1)
  - b) Fyll opp til FULL merket på peilestaven.(F2)
5. Skift olje første gang etter 5 timers drift, deretter etter 25 timers drift.
6. Oljen må alltid skiftes mens motoren er varm - men ikke så varm at du brenner deg - vedlikehold må aldri utføres på en varm motor.

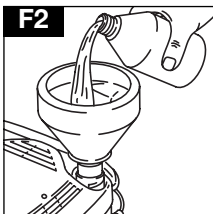
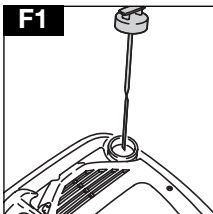

### Bensin

1. Bruk ny lavoktan blyfri bensin.
2. **DET MÅ ALDRI BRUKES BLYBENSIN**  
Bruk av blybensin vil få eksosen til å ryke og vil gjøre uopprettelig skade på motorer med katalysator.
3. Du må ikke tanke mens motoren er varm.
4. Du må ikke røyke mens du tanker
5. Du må ikke tanke mens motoren er i gang.
6. For å unngå å få rusk i bensinsystemet tørk bort alt gress og skitt fra bensinlokke før du skrur det av.(G1)
7. Det anbefales at du tanker gjennom en trakt med filter.(G2)
8. Tørk bort eventuelt søl før du starter.

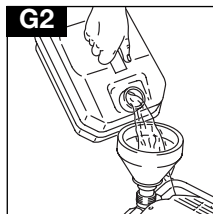
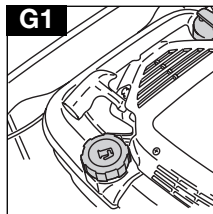

**Vi gjør oppmerksom på:-**flytt produktet bort fra området hvor du tanket før du starter

## START - PRIMING AV MOTOREN

**Merk:** Når du starter motoren for første gang, fyll på olje og bensin som anvist ovenfor i avsnittet om **Olje og Bensin**.

Det er vanligvis ikke nødvendig å bruke priming når en varm motor startes på nytt. Imidlertid kan kaldt vær gjøre det nødvendig.

### Start av motoren aller første gang

1. Sett gass-kontrollen på FAST (HURTIG) 'H', som illustrert i avsnittet om **Bruk - start og stopp**.
2. Klem hardt på primeren (**H**) fem ganger
3. Følg anvisningene i avsnittet om **Bruk - start og stopp**.
4. Hvis motoren ikke vil starte etter at du har trukket i startsnoren tre ganger, klem på primeren tre ganger og gjenta trinn 3.

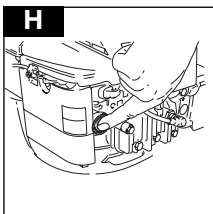

### Påfølgende start av motoren

1. Sett gass-kontrollen i FAST 'H' stilling og klem hardt på primeren tre ganger før du starter motoren. (Hvis motoren stoppet fordi den slapp opp for drivstoff, fyll på med drivstoff - klem primeren tre ganger.)

## BRUK

### Start og stopp av Royal 43

#### Start

1. Kople til tennpluggledningen.
2. Sett gasskontrollen i FAST '  ' stilling før du starter. (J1)
3. Trekk operatørens kontrollspak (OPC) for å frigjøre bremsen på motoren og kniven. (J2)
4. Trekk snorstarteren helt ut mot deg til du kjenner kraftig motstand, la håndtaket gå langsomt tilbake og trekk det deretter hardt mot deg så langt det går.
5. Når motoren har startet, la den gå i 30 sekunder før du begynner å bruke den.

#### Stopp

1. Slipp operatørens kontrollspak (OPC). (J2)

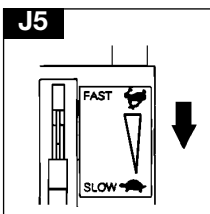
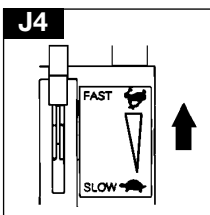
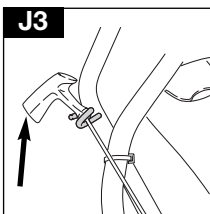
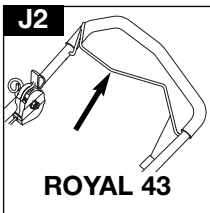
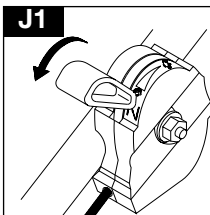

### GASSKONTROLL (hvis klipperen er utstyrt med dette)

1. Fig. J4 viser FAST (run) stilling.
2. Fig. J5 viser SLOW (tomgang) stilling.

### Start og stopp av Royal 43S

#### Start

1. Følg trinn 1-2 for Royal 43.
2. Trekk inn operatørens kontrollspak (OPC) for å frigjøre bremsen på motoren og kniven. (J6)
3. Følg trinn 4-5 for Royal 43.

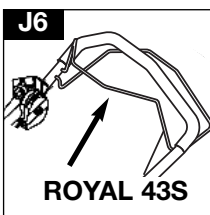

### Innkopling av drivmekanismen

1. Fremoverkjøring koples inn og ut med Powerdrivespaken (motorspaken) øverst på håndtaket. (J7)
2. Når Powerdrivespaken slippes, stopper fremoverkjøringen automatisk.

#### Stopp

1. Slipp Powerdrive-spaken. (J7)
2. Slipp operatørens kontrollspak (OPC). (J6)

### Start og stopp av Royal 43SE

#### Start

1. Følg trinn 1-3 for Royal 43S.
2. Vri om nøkkelen og hold den inntil motoren starter (J8). Nøkkelen vil gå tilbake til sin opprinnelige stilling når den slippes.
3. Hvis motoren ikke vil starte når du vrir om nøkkelen, er det mulig at batteriet trenger lading. (se side 7)

### Innkopling av drivmekanismen -se Royal 43S

#### Stopp - se Royal 43S

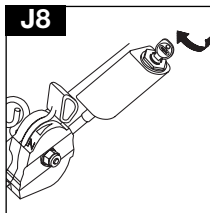
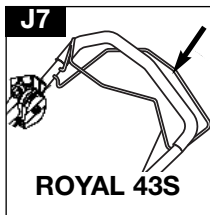

### Slik klipper du

- Klipperen bør ikke brukes i terreng som heller mer enn 30°. Problemer med motorens smøring kan da oppstå.

1. Begynn klippingen i utkanten av plenen og klipp langsetter plenen i striper, frem og tilbake.
2. Klipp to ganger i uken ved sterk vekst, det kan skade plenen om mer enn en tredjedel av gressets lengde klippes av om gangen, det kan dessuten føre til at gresset ikke samles opp ordentlig.

#### Merk:

**Gressklipperen må ikke overbelastes.** Når du klipper i langt, tykt gress, vil det bidra til å redusere overbelastning på motoren om du klipper en gang først med klippehøyden på høyeste innstilling, se **Klippehøyde**. Dette vil bidra til å forhindre skade på gressklipperen.

### Justering av klippehøyden

1. Juster til den klippehøyden du vil ha, ved hjelp av spaken på høyre side av gressklipperen. (K)

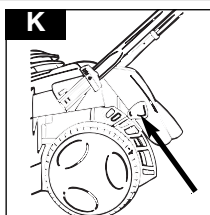

## VEDLIKEHOLD

### VIKTIG

Slå av motoren, vent til kniven har stoppet og kople fra tennpluggledningen:-

- før du fjerner gress fra utkastertuten;
- før du kontrollerer, rengjør eller arbeider på maskinen

### VIKTIG

Du må aldri bruke vann til rengjøring av gressklipperen. Du må ikke vaske den med kjemikalier, inkludert bensin eller løsemidler - enkelte av disse kan ødelegge viktige deler av plast.

#### Rengjøring

- Kople fra tennpluggen.
  - Legg maskinen på siden med eksosen øverst.
1. Fjern gress under dekslet med en børste. **(L1 & L2)**
  2. Fjern avklippet gress med en myk børste fra motorens luftinntak og eksospotten **(L3)**, området hvor klippehøyden justeres, rundt hjulene **(L4)** og gressoppsamleren.
  3. Tørk over utsiden av gressklipperen med en tørr klut.

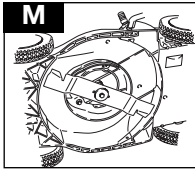
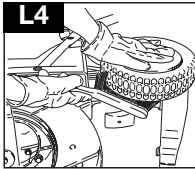
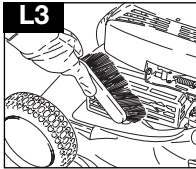
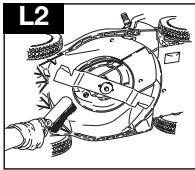
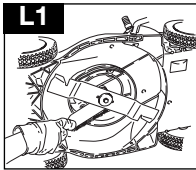

#### Klippesystem

##### Fjerning av kniven

- Kople fra tennpluggen.
  - Legg maskinen på siden med eksosen øverst.
1. Bruk en skrunøkkel for å løsne knivbolten ved å skru mot klokken. **(M)**
  2. Fjern knivbolten, og kniven.
  3. Kontroller at delene ikke er skadet og rengjør om nødvendig.

##### Montering av kniven

1. Monter kniven på maskinen slik at de skarpe kantene vender bort fra maskinen.
2. Monter knivbolten gjennom kniven.
3. Hold godt fast og trekk knivbolten godt til med en skrunøkkel. Ikke trekk til for hardt.

### VIKTIG

Gjør ikke noe forsøk på vedlikehold av gressklipperen mens motoren er varm.

Vær alltid forsiktig når du håndterer kniven - skarpe kanter kan forårsake skade. **BRUK HANSKER.** Skift ut metallkniven etter 50 timers drift eller annethvert år, avhengig av hva som er oftest - uansett forfatning. Hvis kniven er sprukket eller skadet, må den skiftes ut med en ny.

#### Slik lader du batteriet (KUN 43SE)

1. Stopp gressklipperen.
2. Kople fra tennpluggen
3. Ta lokket av ladepunktet nederst på de skjermede ledningene. **(N)**
4. Plugg ladeledningen inn i koplingen på de skjermede batteriledningene. **(N)**
5. Plugg batteriladeren inn i en vanlig stikkontakt.
6. Lading vil da begynne.
7. Lad i 24 timer.
8. Etter lading skal laderen tas ut av stikkontakten og ladepunktet. **(N)**
9. Sett lokket tilbake på ladepunktet. **(N)**
10. Enheten er nå klar til bruk.

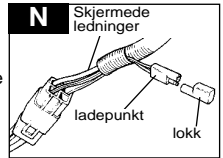

#### MILJØINFORMASJON

Electrolux Outdoor Products produseres i henhold til et miljøhåndteringsystem (Environmental Management System) (ISO 14001) som benytter, hvor det er praktisk mulig, komponenter som er fremstilt på en måte som tar mest mulig hensyn til miljøet, i henhold til selskapets retningslinjer og med mulighet for gjenvinning (resirkulering) når produktets brukstid er slutt.

- Emballasjen kan gjenvinnes, og deler av plast er merket (hvor det er praktisk mulig) for kategorisert gjenvinning.
- Det må vises hensyn overfor miljøet når et produkt skal kastes.
- Om nødvendig ta kontakt med lokale myndigheter for mer informasjon.

#### KASTING AV BATTERIER

- Batteriet skal tas til et godkjent Servicesenter eller din lokale miljøstasjon (gjenvinningsstasjon).
- Brukte batterier må **IKKE** kastes i husholdningsavfallet.
- Bly/syre batterier kan være skadelige og skal kastes via godkjent gjenvinningssystem i henhold til europeisk regelverk.
- Batterier må **IKKE** kastes i vann.
- Må **IKKE** brennes.

#### KASTING AV DRIVSTOFF OG SMØREOLJER

- Bruk beskyttelsesklær når du håndterer drivstoff og smøremidler.
- Unngå kontakt med huden.
- Fjern (Tapp ut) bensin og motorolje før du transporterer produktet.
- Ta kontakt med lokale myndigheter angående informasjon om din nærmeste miljøstasjon/avfallsplass.
- Brukt drivstoff/olje må **IKKE** kastes i husholdningsavfallet.
- Avfallsdrivstoff/olje er skadelige, men kan gjenvinnes og skal kastes via godkjente systemer.
- Brukt drivstoff/olje må **IKKE** kastes i vann.
- Må **IKKE** brennes.

## VEDLIKEHOLD

### Skifte av batteri

1. Batteriet er plassert under et deksel bak motoren,
2. Stopp gressklipperen og kople fra tennpluggen.
3. Ta skruene ut av dekslet.
4. Ta av dekslet for å komme til batteriet.

### VIKTIG:Nye batterier må lades før bruk.

Påse at hverken laderen eller batteriet utsettes for fuktighet.

**Batteripakken kan skiftes ut ved å løse klemmene som holder batteriet i batterihuset og kople batteripakken fra batteriledningene.**

### Generell veiledning om oppladbare batterier

1. Ladetiden er 24 timer.
2. Ved normalt bruk vil batteriet lades opp mens motoren går.
3. Hvis batteriet skal holdes i førsteklasses stand, bør det lades opp minst hvert halvår.
4. Hvis ladeperioden overskrides, kan det redusere batteriets levetid.
5. Beskytt den elektriske ledningen. Batteriladeren må aldri bæres bare ved hjelp av den elektriske ledningen.
6. Hvis batteriet raskt lades ut etter et fullt døgn ladeperiode, etter en periode med bruk over lengre tid, er det sannsynligvis nødvendig å skifte ut batteriet.
7. Det må ikke gjøres forsøk på å åpne batteriet.
8. Rengjør kun med en tørr, myk klut.
9. En fuktig klut eller ildfarlige væsker, som f.eks. bensin, white spirit, tynningsmidler osv., må aldri brukes.
10. Gamle batterier må leveres til resirkulering.

**Motorbremseviren må alltid være justert slik at motoren stopper innen 3 sekunder.**

**VIKTIG! For justering kontakt autorisert servicestasjon.**

### På slutten av sesongen

1. Skift ut kniv, bolter, muttere eller skruer, om nødvendig.
2. Rengjør gressklipperen grundig.
3. Be ditt lokale Servicecenter om å rense luftfilteret grundig og utføre eventuell service eller nødvendige reparasjoner.
4. Tøm motoren for olje og bensin.

### Oppbevaring av gressklipperen

1. Gressklipperen må ikke settes bort umiddelbart etter bruk.
2. Vent til motoren er avkjølt for å unngå potensiell brannfare.
3. Rengjør gressklipperen.
4. Gressklipperen bør oppbevares på et kjølig, tørt sted hvor den ikke kan ta skade.

**Vi anbefaler på det sterkeste at det utføres service på produktet minst én gang i året, oftere hvis det brukes profesjonelt.**

### Timeplan for vedlikehold av motoren

Følg enten time- eller kalenderintervallene, men gå etter de som inntreffer først. Det er nødvendig med hyppigere service når gressklipperen brukes under ugunstige forhold.

**Første 5 timer** - Skift olje.

**Etter 5 timers drift eller daglig** - Kontroller oljenivået. Rengjør toppdeksel på motor. Rengjør rundt lyddemperen.

**Etter 25 timers drift eller hver sesong** - Skift olje hvis maskinen utsettes for sterk belastning eller høy omgivende temperatur. Rengjør filteret.

**Etter 50 timers drift eller hver sesong** - Skift olje. Kontroller gnistfangeren hvis maskinen har en.

**Etter 100 timers drift eller hver sesong** - Rengjør kjølevift og -ribber på motor\*. Skift ut tennpluggen.

\* Gjør rent oftere under støvete forhold eller når det finnes rusk i luften, samt etter langvarig drift med klipping av høyt, tørt gress.

### Service på motoren & Garanti

Motoren som din gressklipper er utstyrt med, er garantert av motorfabrikanten. For mer informasjon vennligst ta kontakt med din forhandler i henhold til opplysningene nedenfor.

### Briggs og Stratton

Du vil finne nærmeste autoriserte Briggs og Stratton Serviceforhandler i 'De gule sidene' av telefonkatalogen.

### Feilsøking

#### Motoren vil ikke starte

1. **Påse at operatørens kontrollspak (OPC) / BBC armen står i startstillingen.**
2. Kontroller at gasskontrollen er i ' ' ' stillingen.
3. Kontroller at det er nok bensin på tanken og at lokkets lufterventil ikke er blokkert.
4. Ta ut og tørk tennpluggen.
5. Bensinen kan være gammel, bytt bensin. Når bensinen er byttet ut, kan det ta litt tid før den nye bensinen filtreres gjennom.
6. Kontroller at knivbolten er godt festet. En løs bolt kan gjøre startingen vanskelig.
7. **Hvis motoren ikke vil starte, må du kople fra tennpluggledningen øyeblikkelig.**
8. **RÅDFØR DEG MED DITT LOKALE GODKJENTE SERVICESENTER.**

**Motoren vil ikke gå (kun elektrostart (nøkkellstart)).**

1. **Påse at operatørens kontrollspak (OPC) / BBC armen står i startstillingen.**
2. Batteriet er utladet - start gressklipperen manuelt.
3. **Hvis motoren fremdeles ikke vil gå, må du kople fra tennpluggledningen øyeblikkelig.**
4. **RÅDFØR DEG MED DITT LOKALE GODKJENTE SERVICESENTER.**

#### Mangel på kraft i motoren og/eller overheting.

1. Kontroller at gasskontrollen står i 'normal' stilling.
2. Kople fra tennpluggledningen og la motoren avkjøle seg.
3. Fjern avklippet gress og rusk rundt motoren og luftinntakene og under dekslet, inkludert utkasteruten.
4. Rens motorens luftfilter (Be ditt lokale godkjente servicecenter om å rense motorens luftfilter grundig).
5. Bensinen kan være gammel, bytt bensin. Når bensinen er byttet ut, kan det ta litt tid før den nye bensinen filtreres gjennom.
6. **Hvis motoren fremdeles mangler kraft og/eller overhetes, må du kople fra tennpluggledningen øyeblikkelig.**
7. **RÅDFØR DEG MED DITT LOKALE GODKJENTE SERVICESENTER.**

#### Kraftig vibrasjon

1. Kople fra tennpluggledningen.
2. Kontroller at kniven er montert på korrekt måte, se side 7.
3. Hvis kniven er skadet eller slitt, skift det ut med en ny.
4. **Hvis vibrasjonen vedvarer, må du kople fra tennpluggledningen øyeblikkelig.**
5. **RÅDFØR DEG MED DITT LOKALE GODKJENTE SERVICESENTER.**

## VAROTOIMENPITEET



Tämän ruohonleikkurin väärinkäyttö saattaa aiheuttaa vakavia vammoja käyttäjälle ja muille läsnäoleville! Varoituksia ja turvaohjeita täytyy noudattaa turvallisuussyistä ja ruohonleikkurin tehokkaan toiminnan varmistamiseksi. Ruohonleikkurin käyttäjä on vastuussa tässä oppaassa sekä itse ruohonleikkurissa esiintyvien varoitus- ja turvaohjeiden noudattamisesta. Älä koskaan käytä ruohonleikkuria, jos valmistajan ruohonkerääjä tai suojat eivät ole paikoillaan.

### Husqvarna Royal 43-, 43S- & 43SE- ruohonleikkureissa käytettyjen merkkien selitykset



Varoitus



Lue käyttöohjeet huolellisesti varmistaaksesi, että olet ymmärtänyt mitä kaikki säädinvivut tekevät.



Pidä ruohonleikkuri aina maassa ruohoa leikatessasi. Kiviä saattaa singota ilmaan, mikäli ruohonleikkuria kallistetaan tai nostetaan.

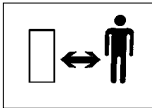

Varmista, ettei lähetyvillä ole muita ihmisiä. Älä käytä ruohonleikkuria, mikäli leikkausalueella on muita ihmisiä etenkin lapsia tai lemmikkieläimiä.



Ole varovainen leikkuuterien kanssa. Älä laita käsiä tai jalkoja pyörivän terän lähetyville.



Irrota sytytystulppa, ennen kuin ryhdyt huoltamaan, puhdistamaan tai säätämään ruohonleikkuria, tai jos aiot jättää sen vartioimatta vähäksikään aikaa.



Terä jatkaa pyörimistä leikkurin sammuttua. Odota kunnes kaikki osat ovat pysähtyneet täysin, ennen kuin kosket niihin.

### Yleistä:

1. Älä koskaan anna lasten tai sellaisten henkilöiden, jotka eivät ole perehtyneet näihin käyttöohjeisiin, käyttää tätä ruohonleikkuria. Paikalliset määräykset saattavat rajoittaa käyttäjän iän.
2. Käytä ruohonleikkuria ainoastaan näiden käyttöohjeiden mukaisesti ja ohjeissa esitettyihin käyttötarkoituksiin.
3. Älä koskaan käytä ruohonleikkuria väsyneenä, sairaana tai alkoholin, huumeiden tai lääkkeiden vaikutuksen alaisena.
4. Ruohonleikkuria käyttävä henkilö on vastuussa muille ihmisille tai heidän omaisuudelleen tapahtuneista vahingoista tai vaaratilanteista.

### Bensiini ja turvallisuus

#### VAROITUS - Bensiini on erittäin helposti syttyvää

- säilytä polttoainetta viileässä paikassa ja sille tarkoitettussa säiliössä. Muoviastiat eivät yleensä ole sopivia tähän tarkoitukseen.
- lisää polttoainetta ainoastaan ulkona äläkä tupakoi samaan aikaan.
- lisää polttoaine **ENNEN** kuin käynnistät moottorin. Älä koskaan avaa polttoainesäiliön korkkia tai lisää polttoainetta moottorin käydessä tai sen ollessa kuuma.
- jos polttoainetta läikkyä, älä käynnistä moottoria, vaan siirrä kone pois läikkymisalueelta ja varo, ettei minkäänlaista kipinää syty, ennen kuin bensiinin höyryt ovat haihtuneet.
- varmista, että kaikki polttoainesäiliöt ja säilytysastioiden korit ovat kunnolla kiinni.
- siirrä kone pois täyttöalueelta, ennen kuin käynnistät sen.

#### Turvatoimenpiteitä akun lataamista varten (ROYAL 43SE)

1. Tarkista latausjohto säännöllisesti viottumisten tai kulumisen varalta.
2. Älä käytä ruohonleikkuria, jos latausjohto ei ole hyvässä kunnossa.
3. Älä lataa muita laitteita tämän koneen laturilla.
4. Älä käytä tämän koneen akkua missään muussa laturissa.
5. Lataus pitäisi tehdä turvallisessa paikassa, missä akku tai johto eivät ole tiellä, tai missä niihin ei voi kompastua.
6. Latauspaikan tulisi olla hyvin ilmastoitu.
7. Laturi lämpenee latauksen aikana. Tämä on täysin normaalia ja merkki siitä, että akku toimii kunnolla.
8. Älä peitä laturia latauksen ajaksi.
9. Pidä huoli siitä, ettei laturi tai akku joudu kosketukseen kosteuden kanssa.
10. Vältä äärimmäisiä lämpötiloja.
11. Laturi ei toimi 0°C:n alapuolella tai yli 40°C:n lämpötilassa.
12. Älä aiheuta oikosulkuja akun napoihin.

## VAROTOIMENPITEET

### Esivalmistelut

1. Älä leikkaa nurmikkoja paljain jaloin tai sandaalit jalassa. Käytä aina asianmukaista vaateetusta, hansikkaita ja tukevia kenkiä.
2. Kuulonsuojainten käyttö on suositeltavaa.
3. Varmista, ettei nurmikolla ole keppejä, kiviä, luita, johtoja tai muuta roskaa, jotka voivat sinkoutua ruohonleikkurin teristä.
4. Tarkista aina silmämääräisesti ennen leikkurin käynnistämistä, etteivät terät, terän pultit ja leikkuulaite ole kuluneet tai vahingoittuneet. Vaihda kuluneet tai vahingoittuneet osat sekä kaikki kiinnittimet tasapainon varmistamiseksi.
5. Vaihda viallinen äänenvaimennin uuteen.

### Käyttö

1. Älä käytä moottoria suljetussa paikassa, jonne voi kerääntyä pakokaasua (hiilimonoksidia).
2. Käytä ruohonleikkuria ainoastaan päivänvalossa tai hyvässä keinovalaisuksessa.
3. Vältä ruohonleikkurin käyttöä märällä nurmikolla.
4. Ole varovainen märällä nurmikolla, sillä saatat liukastua.
5. Ole erityisen varovainen rinteissä ja käytä luistamattomia jalkineita.
6. Leikkaa rinteet sivusuunnassa, ei ylös- ja alasuunnassa.
7. Ole erityisen varovainen vaihtaessasi suuntaa rinteissä.
8. Penkereiden ja rinteiden leikkaaminen voi olla vaarallista. Älä käytä ruohonleikkuria **penkereissä** tai **yrkissä** rinteissä.
9. Älä kävele takaperin leikatessasi nurmikkoja, sillä saatat kompastua. Älä koskaan juokse.
10. Älä koskaan leikkaa nurmikkoja vetämällä leikkuria itseäsi kohti.
11. Sammuta moottori ennen kuin työnnät ruohonleikkuria muun kuin nurmialueen ylitse ja kuljettaessasi sitä leikkausalueelle ja pois sieltä.
12. Älä koskaan käytä ruohonleikkuria, jos suojat ovat rikkoutuneet, tai jos ne puuttuvat.
13. Älä käytä moottoria ylinopeudella äläkä muuta säädinasetuksia. Liika nopeus on vaarallista ja lyhentää ruohonleikkurin käyttöikä.
14. Vapauta kaikki terän kytkimet ja käyttökyskimet ennen käynnistämistä. **(Katso sivu 6)**
15. Kun käynnistät ruohonleikkurin, seiso riittävän kaukana leikkuuteristä.
16. Älä kallista ruohonleikkuria moottoria käynnistäessäsi.

17. Älä laita käsiäsi ruohon poistoaukon lähelle moottorin käydessä.
18. Älä koskaan nosta ruohonleikkuria tai kannaa sitä moottorin käydessä.
19. Sytytystulpan vaijeri saattaa olla kuuma, käsittele sitä varoen.
20. Älä korjaa tai huolla ruohonleikkuria, jos moottori on kuuma.
21. Sammuta moottori ja odota kunnes terä on pysähtynyt:
  - ennen kuin jätät ruohonleikkurin vartioimatta;
22. Sammuta moottori vapauttamalla käyttökyskimen, odota kunnes terä on pysähtynyt, irrota sytytystulpan johto ja odota kunnes moottori on jäähtynyt.:
  - ennen kuin lisää polttoainetta.
  - ennen kuin tarkistat tukoksen;
  - ennen kuin tarkistat tai puhdistat leikkuria tai työskentelet sen parissa;
  - jos osut johonkin. Älä käytä ruohonleikkuria uudestaan, ennen kuin olet varmistanut, että se on turvallinen käyttää;
  - jos ruohonleikkuri alkaa täristä normaalista poikkeavasti, tarkista se välittömästi. Kova täriinä saattaa aiheuttaa henkilövahinkoja.
23. Vähennä kaasutusta moottorin sammussa, ja jos moottorissa on sulkuventtiili, sulje polttoaineen virtaus leikkaamisen päätyttyä.

### Kunnossapito ja varastointi

1. Turvallisuussyistä on syytä varmistaa, että kaikki mutterit, pultit ja ruuvit ovat tiukasti kiinni.
2. Tarkista ruohonkerääjä säännöllisesti kulumien varalta.
3. Vaihda kuluneet tai vahingoittuneet osat turvallisuussyistä.
4. Käytä ainoastaan tähän koneeseen tarkoitettuja varateriä, terän pultteja, välilevyjä ja hihnapyörää.
5. Jos polttoainesäiliössä on polttoainetta, älä säilytä ruohonleikkuria sisätiloissa, missä höyryt saattavat joutua kosketukseen avotulen tai kipinöiden kanssa.
6. Anna moottorin jäähtyä, ennen kuin siirrät sen suljettuun varastoon.
7. Vähentääksesi tulipalon vaaraa pidä moottori, äänenvaimennin, akkutila ja polttoaineen säilytysalue puhtaana ruhosta, lehdistä ja ylimääräisestä rasvasta.
8. Jos polttoainesäiliö täytyy tyhjentää, tee se ulkotiloissa.
9. Säättäessäsi ruohonleikkuria varo etteivät sormesi juutu liikkuvien terien ja koneen kiinteiden osien väliin.



## TUOTTEEN ARVOKILPI

### B

Tuotenumero .....

Malli .....

Sarjanumero .....

Ostopäiväys .....

Ostopaikka .....

•Säilytä ostotodistuksena•

Koneessa on hopean värinen ja musta arvokilpi. Kirjoita konettasi koskevat tiedot sille varatulle kohdalle **(katso kuva B)**, jotta voit antaa tarvittavat tiedot varaosa tilatessasi tai tietoja kysellessäsi valtuutetusta huoltopisteestämme, tai mikäli haluat ottaa yhteyttä asiakaspalvelupisteeseemme.

## KOKOONPANO-OHJEET

### Kahva

#### Ala-aisan asentaminen ruohonleikkuriin

1. Irrota kiinnitysmutterit.
2. Sovita ala-aisa siten, että aisan muotoillut päät tulevat oikein vastaaviin uriin leikkurin molemmille puolille. **(C1)**
3. Kiinnitä aisa toimitukseen kuuluvilla muovialuslevyillä ja kiinnitysmuttereilla. Varmista, että käynnistysnarun alaohjain on takaa katsottuna oikealla puolella.

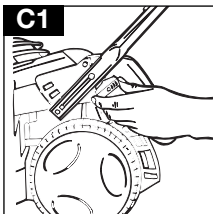

#### Yläaisan asentaminen alaisaan

1. Asenna ylin kahva.
2. Ruuvit asennetaan sisäpuolelta. **(C2)**  
**Huom!** Levy mutterin ja kahvan välille.

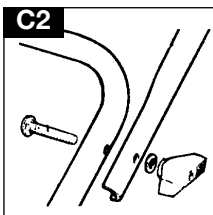

### Käynnistysvaijeri

1. Irrota sytytystulpan johto.
2. Vedä ohjaukakahvaa vapauttaaksesi moottorin jarrun. **(D1 - Royal 43)**  
**(D2 - Royal 43S/SE)**
3. Laita käynnistysvaijeri alakahvassa olevaan pitimeen. **(D3)**
4. Laita käynnistysvaijeri yläkahvassa olevaan pitimeen. **(D4)**

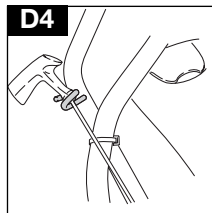
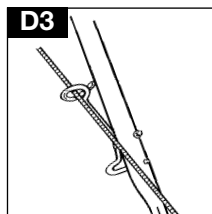
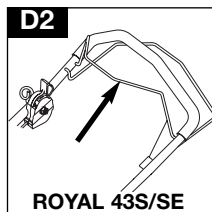
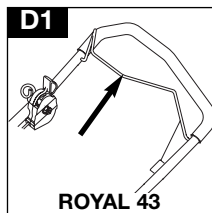

**Jarru täytyy vapauttaa vetämällä ohjaukakahvaa kohti kahvaa ennen kuin vaijeri vedetään ulos.**

## KOKOONPANO-OHJEET

### Ruuhonkerääjän kokoaminen

#### Ruuhonkerääjän suojuksen asennus

- Älä leikkaa irti tai erota toisistaan ruuhonkerääjän suojuksen kolmea osaa.

1. Taita suojuksen sivuja sisäänpäin.(E1)
2. Sovita ulokkeet uriin ja paina ne lujasti kiinni. **Varmista, että kiinnittimet on lukittu.** Suojuksen tulisi asennettuna olla kuvan mukainen.(E2)

#### Ruuhonkerääjän suojuksen kiinnittäminen alempaan kerääjään

Sovita suojuksen alapuolella olevat ulokkeet alakerääjän alla oleviin uriin ja paina ne kiinni.(E3)

#### Ruuhonkerääjän kannen asennus

1. Kiinnitä ruuhonkerääjän ylempi kansi alempaan ruuhonkerääjään.(E4)
2. Sovita kiinnittimet uriin. Työnnä puoliskot yhteen aloittaen kerääjän takaosasta. **Varmista, että kiinnittimet ovat kunnolla kiinni.**

#### Täysin kootun ruuhonkerääjän asennus ruuhonleikkuriin

1. Nosta turvaluukku. Aseta ruuhonkerääjän ulokkeet kannessa oleviin uriin. Sovita turvaluukun ohjaustapit ruuhonkerääjän kannessa oleviin reikiin.(E6)
- Irrotus suoritetaan päinvastaisessa järjestyksessä.

**Huom:** Varmista, ettei suojaläpän ja ruuholaatikon väliin jää tyhjää väliä.

**Ruuhonleikkuria voidaan käyttää ilman ruuholaatikkkoa, mikäli ruuhonkeräys ei ole tarpeellista. Varmista, että suojaläppä on kiinni kokonaan.**

#### Tyhjennysilmaisin

- **TÄRKEÄÄ!** Kone täytyy käynnistää, ennen kuin tyhjennysilmaisin toimii. Seuraa kohdassa Käyttö - käynnistys ja sammutus annettuja ohjeita.
1. Ruuhonleikkurissasi on tyhjennysilmaisin, joka kertoo, milloin ruuhonkerääjä on tyhjennettävä. Kun ilmaisin on näkyvässä, ruuhonkerääjässä on vielä tilaa.(E7)
  2. Kun ilmaisin alkaa painua alas, on aika tyhjentää ruuhonkerääjä.(E8)
  3. Vapauta kytkinkahva ja irrota ruuhonkerääjä tyhjennystä varten.

#### Ruuhonkerääjän tyhjentäminen

- Pidä ruuhonkerääjästä kuvan osoittamalla tavalla.
- Poistotorvi puhdistuu automaattisesti irtonaisesta ruuhosta moottoria käynnistettäessä. Jos ilmaispallo ei nouse, puhdista poistotorvi käsin.
- Varmista, että poistotorvi on puhdas ja ettei siinä ole roskia.

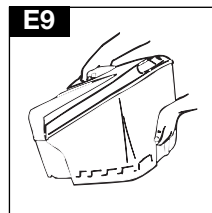
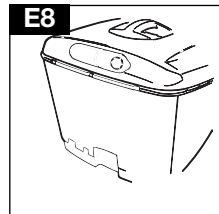
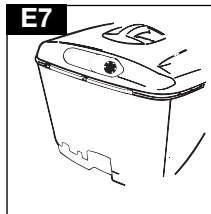
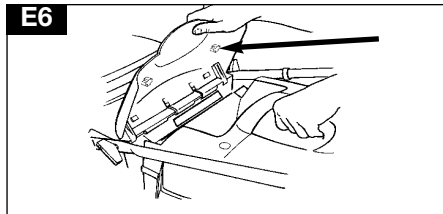
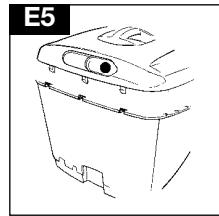
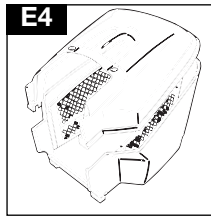
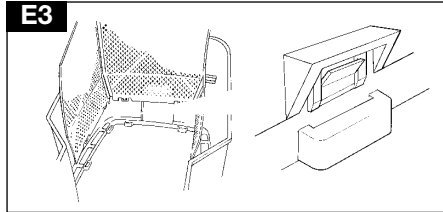
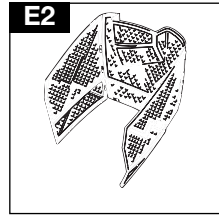
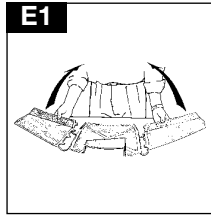

## MOOTTORIA KOSKEVIA TIETOJA

### Öljy

1. Tarkista öljyn määrä ajoittain ja aina kun ruohonleikkuria on käytetty viisi tuntia.
2. Lisää öljyä tarpeen mukaan niin, että öljyä on aina öljytikun TÄYNNÄ-merkkiin asti.
3. Käytä hyvälaatuista SAE 30 -nelitahtiöljyä.
4. Lisätessäsi öljyä:
  - a) Irrota öljysäiliön korkki.(F1)
  - b) Täytä kunnes öljyä on öljytikun TÄYNNÄ-merkkiin asti.(F2)
5. Vaihda öljy viiden ensimmäisen käyttötunnin jälkeen ja sen jälkeen 25 käyttötunnin välein.
6. Vaihda öljy moottorin ollessa lämmin - mutta ei kuuma - älä koskaan huolla konetta moottorin ollessa kuuma.

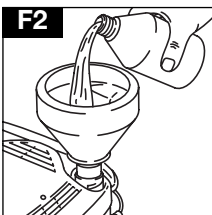
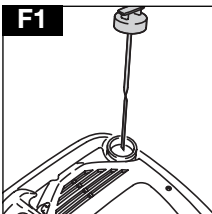

### Bensiini

1. Käytä tavallista lyijytöntä bensiiniä.
2. **ÄLÄ KOSKAAN KÄYTÄ LYIJYBENSIINIÄ**  
Lyijypitoinen bensiini saa aikaan savuavaa pakokaasua ja vahingoittaa pysyvästi katalysaattorilla varustettuja moottoreita.
3. Älä täytä polttoainesäiliötä moottorin ollessa kuuma.
4. Älä täytä polttoainesäiliötä tupakoidessasi.
5. Älä täytä polttoainesäiliötä moottorin käydessä.
6. Jottei polttoainejärjestelmään joutuisi roskaa, pyyhi polttoaineen täyttöaukon korkki ennen kuin avaat sen.(G1)
7. On suositeltavaa, että säiliö täytetään suodattimella varustetun supplion kautta.(G2)
8. Pyyhi läikkynyt polttoaine pois ennen kuin käynnistät koneen.

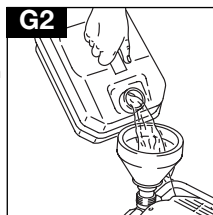
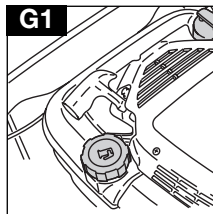

**Huom:** Siirrä kone pois polttoaineen täyttöpaikalta ennen kuin käynnistät sen.

## KÄYNNISTYS - MOOTTORIN RIKASTIN

**Huom:** Käynnistäessäsi moottoria ensimmäistä kertaa lisää öljyä ja bensiiniä yllä annettujen ohjeiden **Öljy ja bensiini** mukaisesti.

Rikastinta ei yleensä tarvita, kun käynnistetään lämmintä moottoria. Kylmällä ilmalla rikastimen käyttö saattaa kuitenkin olla tarpeellista.

### Moottorin käynnistys ensimmäisellä kerralla

1. Siirrä moottorin nopeudensäädin NOPEA (FAST) 'H'-merkin kohdalle kuten kohdassa **Käyttö - käynnistys ja sammutus** on esitetty.
2. Paina rikastinta (H) lujasti viisi kertaa
3. Seuraa kohdassa **Käyttö - käynnistys ja sammutus** annettuja ohjeita.
4. Jos moottori ei käynnisty, kun käynnistysvaijerista on vedetty kolme kertaa, paina rikastinta kolme kertaa ja toista vaihe 3.

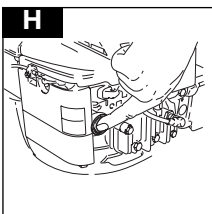

### Moottorin käynnistys seuraavilla kerroilla

1. Siirrä moottorin nopeudensäädin NOPEA (FAST) 'H'-merkin kohdalle ja paina rikastinta lujasti kolme kertaa ennen kuin käynnistät moottorin. (Jos moottori sammuu, polttoaineen loppumisen vuoksi, lisää polttoainetta ja paina rikastinta kolme kertaa.)

# KÄYTTÖ

## Royal 43:n käynnistys ja sammutus

### Käynnistys

1. Kiinnitä sytytystulpan johto.
2. Laita moottorin nopeudensäädin NOPEA (FAST) ' ' -asentoon ennen kuin käynnistät leikkurin.(J1)
3. Vedä ohjauskahvaa vapauttaaksesi moottorin ja leikkuuterän jarrun.(J2)
4. Vedä käynnistysvaijeria itseäsi kohti niin pitkälle kuin mahdollista, palaata kahva varovasti ja vedä kahvaa sitten lujasti itseäsi kohti niin pitkälle kuin se menee.(J3)
5. Kun moottori on käynnistynyt, anna sen käydä 30 sekuntia ennen kuin aloitat leikkaamisen

### Pysäytys

1. Vapauta ohjauskahva.(J2)

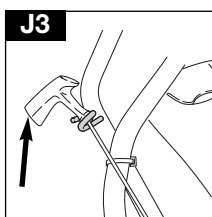
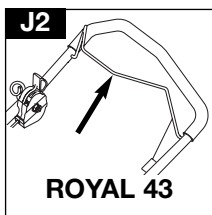
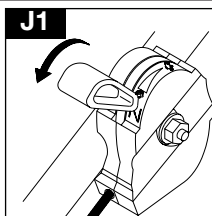

## KAASUTIN (jos asennettu)

1. Kuva J4 tarkoittaa NOPEA-asentoa (käy).
2. Kuva J5 tarkoittaa HIDAS-asentoa (joutokäynti).

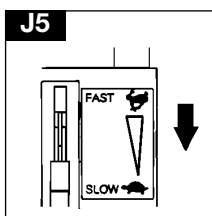
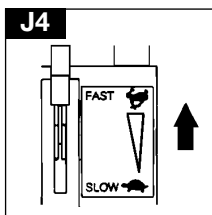

## Royal 43S:n käynnistys ja sammutus

### Käynnistys

1. Seuraa Royal 43:n kohdalla annettuja vaiheita 1-2.
2. Vedä ohjauskahvaa vapauttaaksesi moottorin ja leikkuuterän jarrun.(J6)
3. Seuraa Royal 43:n kohdalla annettuja vaiheita 4-5.

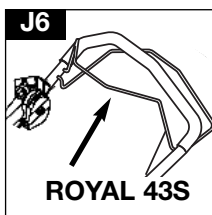

## Vaihteen lukitus

1. Eteenpäinvaihte valitaan ja vapautetaan kahvan päällä olevalla vaihdekahvalla.(J7)
2. Kun ote vaihdekahvasta irrotetaan, pysähty ruohonleikkuri automaattisesti.

## Pysäytys

1. Vapauta vaihdekahva.(J7)
2. Vapauta ohjauskahva.(J6)

## Royal 43SE:n käynnistys ja sammutus

### Käynnistys

1. Seuraa Royal 43S:n kohdalla annettuja vaiheita 1-3.
2. Käännä avainta ja pidä paikallaan kunnes moottori käynnistyy.(J8) Avain palaa alkuperäiseen asentoonsa kun se vapautetaan.
3. Jos moottori ei käynnisty avainta käännettäessä, akku saattaa olla latauksen tarpeessa.(Katso sivu 7)

## Vaihteen lukitus - Katso Royal 43S

## Sammutus - Katso Royal 43S

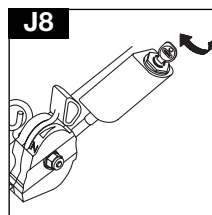
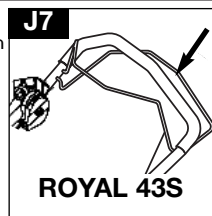

## Ruohon leikkaaminen

- Leikkuria ei tule käyttää maastossa jonka kaltevuuskulma on enemmän kuin 30°. Tällöin ilmenee ongelmia moottorin voitelussa.

1. Aloita leikkaaminen nurmialueen ulkoreunalta, ja leikkaa pitkiä viurotellen kumpaankin suuntaan.
2. Leikkaa nurmikko kaksi kertaa viikossa kasvuaikana. Nurmikko kärsii, jos enemmän kuin yksi kolmasosa sen pituudesta leikataan kerralla ja myös ruohon keruu hankaloituu.

## Huom: Älä yliuormita ruohonleikkuria.

Kun leikkauskorkeus asetetaan korkeimpaan asentoon (katso kohtaa **Leikkauskorkeus**) leikkattaessa pitkää ja paksua nurmikkoa ensimmäistä kertaa vältytään yllärsittämästä moottoria ja vahingoittamasta ruohonleikkuria.

## Leikkauskorkeuden säätö

1. Vedä säätövipu urastaan ja siirrä se haluttuun kohtaan.(K)

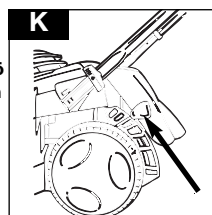

# KUNNOSSAPITO

## TÄRKEÄÄ

**Sammuta moottori, odota kunnes terä on pysähtynyt ja irrota sytytystulpan johto:**

-- ennen kuin tarkistat tukoksen;

- ennen kuin tarkistat tai puhdistat leikkuria tai työskentelet sen parissa

## TÄRKEÄÄ

Älä koskaan käytä vettä ruohonleikkurisi puhdistukseen.

Älä myöskään käytä kemikaaleja, bensiiniä tai liuottimia, sillä ne saattavat vahingoittaa tärkeitä muoviosia.

## Puhdistus

- Irrota sytytystulppa.
  - Käännä kone kyljelleen niin, että pakoputki on päällimmäisenä.
1. Puhdista ruoho kotelon alta harjalla. **(L1 & L2)**
  2. Puhdista ruoholeikkeet pehmeällä harjalla moottorin ilmanotto- ja poistoaukoista **(L3)**, leikkauskorkeuden säätimen ympäriltä, pyörien ympäriltä **(L4)** ja ruohonkerääjästä.
  3. Pyyhi ruohonleikkurin ulkopinta kuivalla rätillä.

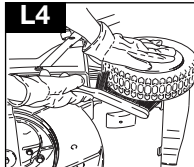
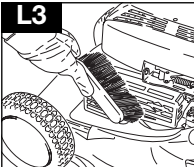
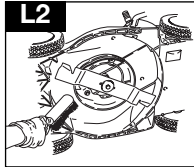
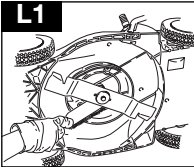

## Leikkausjärjestelmä

### Terän irrotus

- Irrota sytytystulppa.
- Käännä kone kyljelleen niin, että pakoputki on päällimmäisenä.

1. Löysennä pultti kääntämällä sitä vastapäivään ruuviavaimella. **(M)**
2. Irrota terän pultti, terä ja välilevy
3. Tarkista, etteivät ne ole vahingoittuneet ja puhdista tarvittaessa.

### Terän kiinnitys

1. Kiinnitä terä ruohonleikkuriin niin, että terävät reunat osoittavat pois päin leikkurista.
2. Laita terän pultti takaisin terän ja välilevyn lävitse.
3. Pitele tujasti kiinni pultista ja kiristä se ruuviavaimella. Älä kiristä liikaa.

## TÄRKEÄÄ

Älä huolla ruohonleikkuria moottorin ollessa kuuma.

**Käsittele terää varovasti - terävät reunat saattavat aiheuttaa vahinkoa. KÄYTÄ**

**HANSIKKAITA.** Vaihda metalliterä 50 leikkaustunnin tai 2 vuoden jälkeen, riippumatta sen kunnosta. Jos terä on haljennut tai muuten vahingoittunut, vaihda se uuteen.

## Akun lataus (ainoastaan 43SE)

1. Sammuuta ruohonleikkuri.
2. Irrota sytytystulppa.
3. Irrota johdinnipun alaosassa oleva latauspisteen tulppa. **(N)**
4. Kytke laturin johto akun johdinnipussa olevaan liittimeen. **(N)**
5. Kytke laturi tavalliseen pistorasiaan.
6. Lataus käynnistyy.
7. Lataa 24 tuntia.
8. Kun akku on latautunut, irrota laturi pistorasiasta ja latauspisteestä. **(N)**
9. Laita latauspisteen tulppa takaisin paikalleen. **(N)**
10. Akku on nyt käyttövalmis.

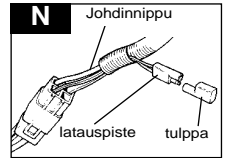

## YMPÄRISTÖTIETOA

Electrolux Outdoor Products 'n tuotteet on valmistettu ISO 14001-ympäristöjärjestelmän mukaisesti. Tuotteet on valmistettu mahdollisimman ympäristöystävällisistä osista. Electrolux OY:n toimintaohjeiden mukaisesti. Tuotteet voidaan hävittää kierrättämällä.

- Pakkausmateriaalit ovat kierrätettäviä.
- Muoviosissa kierrätysmerkinnät lajittelevä varten.
- Ota ympäristöasiat huomioon hävittäessäsi tuotetta.
- Mikäli tarpeen, paikalliset viranomaiset antavat hävittämistä koskevia neuvoja.

## AKUN HÄVITTÄMINEN

- Akku tulisi viedä hyväksytyyn huoltopisteeseen tai paikalliseen kierrätyskeskukseen.
- **ÄLÄ hävitä käytettyä akkua talousjätteiden mukana**
- **Lyijy/happoakut saattavat olla vahingollisia ja ne tulee hävittää hyväksytyjä menetelmiä noudattaen Euroopan määräysten mukaisesti**
- **ÄLÄ hävitä akkua vesistöön.**
- **El saa polttaa**

## POLTTOAINEIDEN JA VOITELUÖLJYJEN HÄVITTÄMINEN

- Käytä suojaavia vaatteita poltto- ja voiteluaineita käsitellessäsi.
- Vältä kosketusta ihon kanssa.
- Tyhjennä bensiini ja moottoriöljy ennen kuin kuljetat konetta.
- Paikallisilta viranomaisilta saat tietoja lähimmän kierrätyspisteen/jätteiden hävityspisteen sijainnista.
- **ÄLÄ hävitä käytettyä polttoainetta/öljyä talousjätteiden mukana**
- **Jätepolttoaineet/öljyt ovat vahingollisia, mutta ne voidaan kierrättää ja ne tulee hävittää hyväksytyjä menetelmiä noudattaen.**
- **ÄLÄ hävitä käytettyä polttoainetta/öljyä vesistöön.**
- **El saa polttaa**

# KUNNOSSAPITO

## Akun vaihto

1. Akku sijaitsee suojakannen alapuolella moottorin takana.
2. Sammuta moottori ja irrota sytytystulppa.
3. Irrota suojakannessa olevat ruuvit.
4. Irrota kansi jotta pääset käsiksi akkuun.

**TÄRKEÄÄ: Uudet akut täytyy ladata ennen käyttöä.**

**Varmista, ettei laturi tai akku joudu kosketukseen kosteuden kanssa.**

**Akku voidaan vaihtaa irrottamalla se kotelostaan ja kytkemällä se irti akkujohdoista.**

## Yleisohjeita ladattaville akuille

1. Lataus kestää 24 tuntia.
2. Normaaleissa käyttöolosuhteissa akku lataantuu moottorin käydessä.
3. Jotta akku säilyisi hyvässä kunnossa, se tulisi ladata vähintään kerran kuudessa kuukaudessa.
4. Latausajan ylläpitäminen saattaa lyhentää akun käyttöikää.
5. Suojaa sähköjohto. Älä koskaan kannaa laturia pelkästään sen johdosta.
6. Jos latauksesta on kulunut yli kuusi kuukautta, ja akku purkautuu nopeasti 24 tunnin latauksen jälkeen, voi olla tarpeellista vaihtaa akku uuteen.
7. Älä avaa akun koteloa.
8. Puhdista ainoastaan kuivalla, pehmeällä rätillä.
9. Älä koskaan käytä kosteaa rättiä tai syttyviä nesteitä kuten bensiiniä, tärpättiä, tinneriä jne.
10. Hävitä käytetyt akut turvallisesti.

**Moottorijarrun vajerin on aina oltava säädetty siten, että moottori pysähtyy 3 sekunnissa.**

**HUOM! Anna säätö valtuutetun huolto liikkeen tehtäväksi.**

## Käyttökauden loputtua

1. Puhdista terä, pultit, mutterit tai ruuvit tarvittaessa.
2. Puhdista ruohonleikkuri huolella.
3. Vie ilmansuodatin puhdistettavaksi paikalliseen huoltopisteeseen ja tee tarvittavat huoltotyöt ja korjaukset.
4. Tyhjennä moottoriöljy ja bensiini.

## Ruohonleikkurin varastointi

1. Laita ruohonleikkuri varastoon välittömästi käytön jälkeen.
2. Odota kunnes moottori on jäähtynyt vältyäkseen mahdolliselta tulipalon vaaralta.
3. Puhdista ruohonleikkuri.
4. Säilytä viileässä, kuivassa paikassa, missä leikkuri ei pääse vahingoittumaan.

**On suositeltavaa, että kone huolletaan vähintään kerran vuodessa, ja useammin jos ammatikäytössä.**

## Moottorin kunnossapito-ohjelma

Suorita huollot annettujen käyttötuntien jälkeen tai kuukausittain riippuen siitä kumpi tulee täyteen ensin. Ruohonleikkuri pitäisi huoltaa useammin, mikäli sitä käytetään epäsuotuisissa olosuhteissa.

**Ensimmäiset 5 tuntia** - Vaihda öljy.

**Jokaisen viiden tunnin jälkeen tai päivittäin** - Tarkista öljyn määrä. Puhdista sormisuojaus. Puhdista äänenvaimentimen ympärys.

**Jokaisen 25 tunnin jälkeen tai kerran kesässä** - Vaihda öljy, jos ruohonleikkuria kuormitetaan paljon, tai jos sitä käytetään kuumissa olosuhteissa. Huolla ilmanpuhdistaja.

**Jokaisen 50 tunnin jälkeen tai kerran kesässä** - Vaihda öljy. Tarkista kipinäsuojus, jos sellainen on asennettu.

**Jokaisen 100 tunnin jälkeen tai kerran kesässä** - Puhdista jäähdytysjärjestelmä\*. Vaihda sytytystulppa uuteen.

\* Puhdista useammin pölyisissä olosuhteissa, tai jos ilmassa on roskia tai jos ruohonleikkurilla on leikattu pitkä, kuivaa nurmikkoa useita kertoja.

## Moottorin huolto ja takuu

**Tässä ruohonleikkurissa oleva moottori kuuluu moottorin valmistajan takauun piiriin. Lisätietoja saat paikalliselta välittäjältäsi (katso alla).**

## Briggs and Stratton

Lähin valtuutettu Briggs and Stratton -huoltopiste saattaa löytyä puhelinluettelon keltaisilta sivuilta.

## Vianetsintä

### Moottori ei käynnisty

1. **Varmista, että ohjauksehava on käynnistysasennossa.**
2. Varmista, että säätökahva on ' ' -asennossa.
3. Tarkista, että polttoainesäiliössä on riittävästi polttoainetta ja että korkin ilmanottoaukko ei ole tukossa.
4. Irrota sytytystulppa ja kuivaa se.
5. Bensiini saattaa olla vanhaa, vaihda uuteen. Uuden bensiinin läpisuodatus saattaa kestää jonkin aikaa, kun bensiini on vaihdettu.
6. Tarkista, että terän pultti on kunnolla kiinni. Ruohonleikkuri saattaa käynnistyä huonosti, jos pultti on löysällä.
7. **Jos moottori ei vielä käynnisty, irrota sytytystulpan johto välittömästi.**
8. **OTA YHTEYS PAIKALLISEEN, VALTUUTETTUUN HUOLTOPISTEeseen.**

### Moottori ei käynnisty (ainoastaan Electrostart)

1. **Varmista, että ohjauksehava on käynnistysasennossa.**
2. Akku on tyhjä - käynnistä ruohonleikkuri manuaalisesti.
3. **Jos moottori ei vielä käynnisty, irrota sytytystulpan johto välittömästi.**
4. **OTA YHTEYS PAIKALLISEEN, VALTUUTETTUUN HUOLTOPISTEeseen.**

### Moottori on tehoton ja/tai kuumeenee liikaa

1. Tarkista, että säätövipu on "Normaali"-asennossa.
2. Irrota sytytystulpan johto ja anna moottorin jäähtyä.
3. Puhdista leikkujätteet ja muut roskat moottorin ympäriltä ja ilmanottoaukoista sekä kannen alapuolelta mukaan lukien poistoputki ja puhallin.
4. Puhdista moottorin ilmansuodattimet (Vie moottorin ilmansuodatin paikalliseen, valtuutettuun huoltopisteeseen, missä se puhdistetaan perusteellisesti).
5. Bensiini saattaa olla vanhaa, vaihda uuteen. Uuden bensiinin läpisuodatus saattaa kestää jonkin aikaa, kun bensiini on vaihdettu.
6. **Jos moottori on vieläkin tehoton ja/tai kuumeenee liikaa, irrota sytytystulpan johto välittömästi.**
7. **OTA YHTEYS PAIKALLISEEN, VALTUUTETTUUN HUOLTOPISTEeseen.**

### Liiallinen värinä

1. Irrota sytytystulpan johto.
2. Tarkista, että terä on kiinnitetty oikein. Katso sivu 7.
3. Jos terä on vahingoittunut tai kulunut, vaihda se uuteen.
4. **Jos värinä jatkuu, irrota sytytystulpan johto välittömästi.**
5. **OTA YHTEYS PAIKALLISEEN, VALTUUTETTUUN HUOLTOPISTEeseen.**

# SÄKERHETSFÖRESKRIFTER



Om denna gräsklippare inte används på rätt sätt kan den vara farlig! Denna gräsklippare kan orsaka allvarliga skador på den person som kör den och andra; du måste följa alla varningar och säkerhetsinstruktioner så att du använder den på det mest säkra och effektiva sättet. Det åligger den som använder gräsklipparen att följa alla varningar och säkerhetsinstruktioner i denna handbok och på gräsklipparen. Använd inte gräsklipparen om inte gräslådan eller skydden som medföljer sitter ordentligt på plats.

## Förklaring av symboler på din Husqvarna Royal 43, 43S & 43SE



Varning



Läs användarinstruktionerna noggrant så att Du är säker på att Du förstår alla kontrollorgan och vad de är för.



Håll alltid gräsklipparen på marken när du klipper. Om du lutar eller lyfter gräsklipparen kan stenar kastas ut.

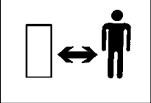

Håll åskådare på avstånd. Klipp inte när personer, speciellt barn, befinner sig inom klippområdet.



Var försiktig med tår och händer. Kom inte för nära det roterande kniven med dina tår eller händer.



Koppla bort tändstiftet innan du påbörjar underhållsarbete, rengöring, justering eller om du skall lämna gräsklipparen oöversedd kortare eller längre tid.



Kniven fortsätter att rotera efter att maskinen har stängts av. Vänta tills samtliga maskinkomponenter har stannat helt innan du vidrör dem.

## Allmänt

1. Låt aldrig barn eller personer som inte känner till dessa instruktioner använda gräsklipparen. Lokala bestämmelser kan begränsa ålder på den som kör maskinen.
2. Använd gräsklipparen endast på det sätt och för de funktioner som beskrivs i dessa instruktioner.
3. Kör aldrig gräsklipparen när du är trött, sjuk eller har intagit alkohol, droger eller medicin.
4. Den som kör eller använder gräsklipparen är ansvarig för olyckor där andra personer eller deras egendom är inblandade.

## Säkerhetsföreskrifter för bränsle

### VARNING - bensin är ytterst lättantändlig

- Lagra bränslet på en sval plats i en behållare som är speciellt konstruerad för ändamålet.
- Fyll på bränsle utomhus och rök inte medan du fyller på bränsle.
- Fyll på bränsle **INNAN** du startar motorn. Avlägsna aldrig tanklocket eller tanka medan motorn är igång eller medan motorn är varm.
- Om du spiller bensin, försök inte starta motorn utan flytta maskinen bort från den plats där du spillde och undvik att skapa en källa för gnistbildning innan bensenångorna har dunstat bort.
- Sätt ordentligt tillbaka alla tanklock och locket på behållaren.
- Flytta maskinen bort från tankningsplatsen innan du startar den.

## Säkerhetsprocedurer när du laddar batteriet (ROYAL 43SE)

1. Kontrollera laddningskabeln med jämna mellanrum för skador eller försämring på grund av ålder.
2. Använd inte gräsklipparen om laddningskabeln inte är i gott skick.
3. Försök inte ladda andra produkter med laddaren för denna enhet.
4. Försök inte ladda detta batteri med en annan laddare.
5. Laddning skall endast göras på ett säkert ställe där du varken kan trampa på eller snubbla över batteriet eller kabeln.
6. Laddningsplatsen skall ha god ventilation.
7. Under laddning blir batteriladdaren varm. Detta är normalt och betyder att laddaren fungerar som den skall.
8. Täck inte över batteriladdaren med någonting under laddningen.
9. Se till att varken laddaren eller batteriet utsätts för fukt.
10. Undvik extrema temperaturer.
11. Laddaren fungerar inte under fryspunkten eller över 40°C.
12. Kortslut inte batteripolerna.



# SÄKERHETSFÖRESKRIFTER

## Förberedelse

1. Klipp aldrig gräs barfota eller i öppna sandaler. Använd alltid lämpliga kläder, handskar och kraftiga skor.
2. Användande av hörselskydd rekommenderas.
3. Se till att gräsmattan är fri från pinnar, stenar, ben, ståltråd och skräp; de kan kastas ut av kniven.
4. Innan du startar, gör en visuell inspektion för att kontrollera att kniven, knivbult och knivfäste inte är slitna eller skadade. Byt ut slitna eller skadade delar tillsammans med deras fastsättningsanordningar i hela satser för att bevara balansen.
5. Byt ut felaktig ljuddämpare.

## Användning

1. Kör inte motorn i ett slutet utrymme där avgaser (kloxid) kan ansamlas.
2. Använd gräsklipparen endast i dagsljus eller i bra artificiellt ljus.
3. Undvik att köra din gräsklippare i vått gräs om det är möjligt.
4. Var försiktig med vått gräs, du kan tappa fotfästet.
5. Var extra försiktig på sluttningar och använd skor som inte slinter.
6. Klipp gräs på sluttningar utmed sluttningen, aldrig upp och ner.
7. Var extra försiktig när du byter riktning på sluttningar.
8. Gräsklippning på vallar eller sluttningar kan vara farligt. Klipp inte gräs på **vallar** eller **branta** sluttningar.
9. Gå inte baklänges när du klipper, du kan snubbla. Gå - spring aldrig.
10. Klipp aldrig gräs genom att dra gräsklipparen mot dig.
11. Stanna motorn innan du kör gräsklipparen över andra ytor än gräs och när du transporterar gräsklipparen till och från det område som skall klippas.
12. Kör aldrig gräsklipparen med skadade skydd eller utan att skydden är på plats.
13. Kör inte motorn på för högt varvtal eller ändra inställningen på regulatorn. För högt varvtal är farligt och förkortar gräsklipparens livslängd.
14. Koppla bort kniven och drivningen innan du startar. **(se sidan 6)**
15. Starta alltid gräsklipparen försiktigt med fötterna på behörigt avstånd från kniven.
16. Luta inte gräsklipparen när du startar motorn.
17. Placera aldrig dina händer nära gräsklipparens utblåsningskanal medan motorn är igång.
18. Lyft aldrig upp eller bär gräsklipparen medan motorn är igång.

19. Kabeln till tändstiftet kan vara het - hantera den med försiktighet.
20. Försök aldrig utföra underhållsarbete på din gräsklippare medan motorn är varm.
21. Stanna motorn och vänta tills kniven har stannat:-
  - innan du lämnar gräsklipparen utan uppsikt för kortare eller längre tid;
22. Släpp upp säkerhetshandtaget för att stoppa motorn, vänta tills bladet har stannat, koppla bort kabeln till tändstiftet och vänta tills motorn har svalnat.
  - innan du fyller på tanken.
  - innan du tar bort något som blockerar;
  - innan du kontrollerar, rengör eller arbetar på maskinen;
  - om du kör på något. Använd inte gräsklipparen förrän du är säker på att hela maskinen är i säkert skick för vidare körning;
  - om gräsklipparen börjar vibrera onormalt. Kontrollera omedelbart. Stora vibrationer kan förorsaka skador.
23. Dra ner gaspådraget vid avstängning av motorn och, om motorn är försedd med en bortkopplingsventil, stäng av bränslet när du har klippt färdigt.

## Underhåll och undanställning

1. Se till att alla muttrar, bultar och skruvar är ordentligt åtdragna för att vara säkra på att gräsklipparen är säker att köra.
2. Kontrollera ofta gräsuppsamlingslådan/gräspåsen för slitage och försämring.
3. Byt ut slitna eller skadade delar av säkerhetsskäl.
4. Använd endast original delar som specificeras för produkten.
5. Ställ aldrig undan gräsklipparen med bränsle i tanken inne i en byggnad där ångor kan nå en öppen låga eller gnista.
6. Låt motorn svalna innan du ställer in den i ett utrymme.
7. För att minska risk för eldsvåda, håll motorn, ljuddämparen, batterilådan och bränsletanken fria från gräs, löv eller för mycket smörjett.
8. Om bränsletanken måste dräneras, skall detta göras utomhus.
9. Var försiktig vid justering av maskinen för att förhindra att dina fingrar fastnar mellan rörliga kniv och fasta delar på maskinen.

## IDENTIFIERINGSETIKETT

**B**

Produktnummer .....

Modell .....

Serie .....

Inköpsdatum .....

Inköpsställe .....

•Behåll denna som kvitto på inköpet•

Din produkt kan identifieras genom produktetiketten i silver och svart. För att vara säker på att Du har all produktinformation Du behöver när Du beställer reservdelar eller rådfrågar ett av våra auktoriserade servicecentra eller om Du behöver kontakta vår kundtjänstavdelning bör Du göra en anteckning på den plats som finns för denna information som visas i **figur B**.

## MONTERINGSINSTRUKTIONER

### Hopsättning av handtag

#### Montering av nedre styret på gräsklipparen:

1. Avlägsna vingmuttrarna.
2. Passa in det nedre styret och kontrollera att ändarna på styret är korrekt placerade i respektive uttag på vardera sidan av gräsklipparen. **(C1)**
3. Fäst styret med de medföljande plastbrickorna och vingmuttrarna. Kontrollera att nedre styrningen för startlinan sitter på höger sida sett bakifrån.

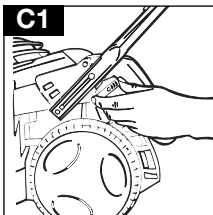

#### Montering av övre styret:

1. Montera det övre handtaget.
2. Skruvarna monteras från insidan. **(C2)**  
**Obs!** Bricka mellan vingmutter och handtag.

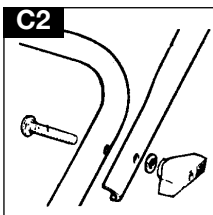

### Ryckstart

1. Koppla bort kabeln till tändstiftet.
2. Dra i säkerhets-handtaget för att släppa loss bromsen på motorn. **(D1 - Royal 43)**  
**(D2 - Royal 43S/SE)**

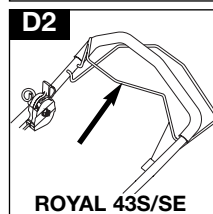
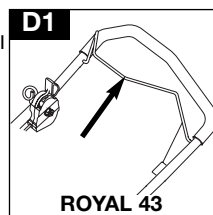

3. Placera snöret i därför avsedd styrning på det under handtaget. **(D3)**
4. Placera snöret i därför avsedd styrning i det övre handtaget. **(D4)**

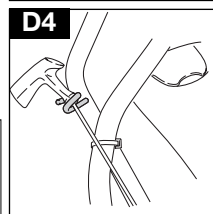
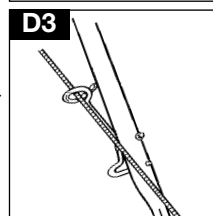

**Du måste frisläppa bromsen genom att dra säkerhetsspaken mot handtaget innan du drar ut snöret.**

## MONTERINGSINSTRUKTIONER

### Gräsupsamlare

#### Hopsättning av gräsupsamlarskärmen:

- **Dela inte på gräsupsamlarskärmen tre delar.**
1. Vik skärmens sidor inåt. **(E1)**
  2. Justera matchande flikar och uttag. Tryck samman ordentligt. **Kontrollera att clipsen har fäst.** Den hopsatta skärmen ska se ut som på bilden. **(E2)**

#### Montering av gräsupsamlarskärmen på den undre delen av gräsupsamlaren

Placera flikarna på gräsupsamlarskärmens undersida i uttagen på den nedre gräsupsamlarens undersida och tryck fast. **(E3)**

#### Montering av gräsupsamlarens övre del.

1. Placera gräsupsamlarens övre del på den undre. **(E4)**
2. Justera klämmorna mot uttagen. Tryck samman halvorna med början bakifrån. **(E5)**  
**Kontrollera att alla klämmor är säkert fästade.**

#### Montering av komplett gräsupsamlare på gräsclipparen

1. Lyft bakre luckan. Placera gräsupsamlarens fästen i uttagen i klippkåpens överkant. Passa in luckans styrestift i hålen på gräsupsamlarens övre del. **(E6)**
- Demontering sker i omvänd ordning.

**OBS:** Se till att det inte finns någon öppning mellan säkerhetsklaffen i och gräsupsamlingslådan.

**När du inte behöver samla upp gräset kan du använda gräsclipparen utan gräsupsamlingslåda. Se till att säkerhetsklaffen är helt stängd.**

#### Gräsupsamlingsindikator

- **VIKTIGT! Maskinen måste vara igång för att gräsupsamlingsindikatorn ska fungera.** Följ instruktionerna i avsnittet **Körning - start och stopp.**
1. Gräsclipparen har en gräsupsamlingsindikator som anger när gräsupsamlaren behöver tömmas. När indikatorn syns samlas gräs upp. **(E7)**
  2. När indikatorn börjar sjunka är det dags att tömma. **(E8)**
  3. Släpp bygel och ta loss gräsupsamlaren och töm den.

#### Tömning av gräsupsamlaren

1. Håll gräsupsamlaren som på bilden vid tömning. **(E9)**
- Löst gräs rensas normalt automatiskt ut när maskinen startas igen. Om indikatorn inte stiger måste gräsutkastet rensas för hand med avstånd motor och lossad tändkabel.
  - Kontrollera att gräsutkastet är rent och fritt från skräp, med avstånd motor och lossad tändkabel.

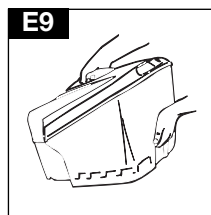
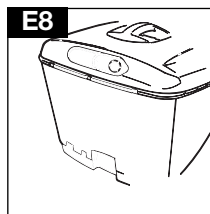
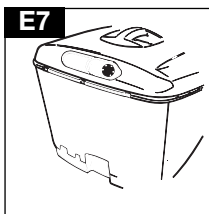
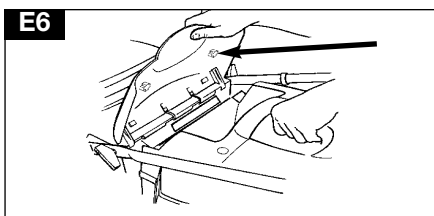
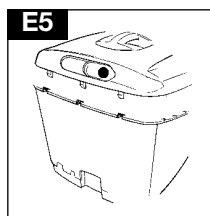
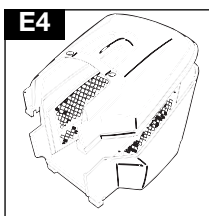
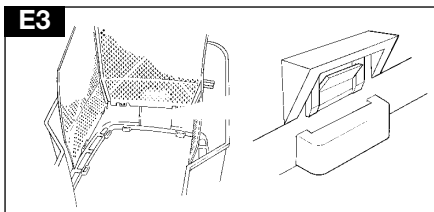
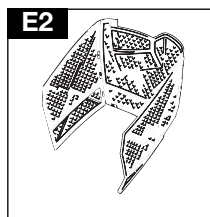
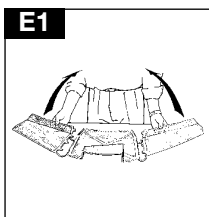

## MOTOR

### Olja

1. Kontrollera oljenivån med jämna mellanrum och alltid efter fem timmars användning.
2. Fyll på olja om det behövs för att hålla nivån vid märket FULL på oljestickan.
3. Använd en av SAE 30 olja god kvalitet för fyrtaktsmotorer.
4. För att fylla på olja:
  - a) Ta bort locket över oljepåfyllningshålet.(F1)
  - b) Fyll upp till märket FULL på oljestickan.(F2)
5. Byt olja efter de första fem driftstimmarna och därefter alltid efter 25 driftstimmars.
6. Byt alltid olja medan motorn är varm - men inte het - försök aldrig utföra underhåll på en het motor.

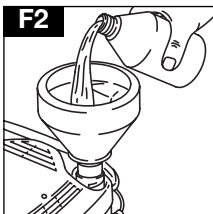
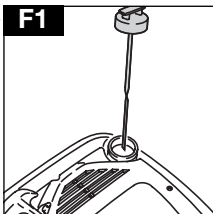

### Bensin

1. Använd ny av blyfri bensin standardoktan.
2. **ANVÄND ENDAST BLYFRI BENSIN**  
**Om Du använder blyad bensin kommer det att ryka från avgasröret och motorer som är försedda med katalitisk omvandlare kommer att få irreparabla skador.**
3. Fyll inte tanken medan motorn är het.
4. Fyll inte tanken när du röker.
5. Fyll inte tanken medan motorn är igång.
6. För att undvika att skräp kommer in i bränslesystemet, torka bort gräs och smuts från locket till bränsletanken innan du skruvar av det.(G1)
7. Vi rekommenderar att du fyller tanken genom en tratt med ett filter.(G2)
8. Torka bort allt spill innan du startar motorn.

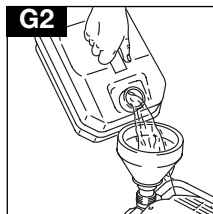
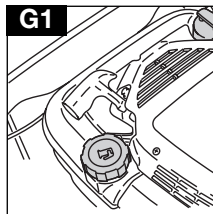

**Observera:** flytta maskinen bort från området där du fyllde på tanken innan du startar maskinen.

## STARTA - FLÖDA MOTORN

**OBS:** Innan du startar motorn för första gången, fyll på olja och bensin som beskrivits ovan i avsnittet **Olja och bensin**.

Chokning är vanligtvis onödigt när du startar en varm motor. Vid kall väderlek kan det dock krävas att chokning upprepas.

### Hur man startar motorn första gången

1. För spaken för motorns varvtal till FORT (  ) enligt illustration under avsnittet **Körning - start och stopp**.
2. Tryck fem gånger på flödarknappen (H).
3. Följ instruktionerna i avsnittet **Körning - start och stopp**.
4. Om motorn vägrar att starta efter det att du ryckt i startsnöret tre gånger, tryck tre gånger på flödarknappen och upprepa steg 3.

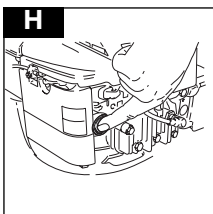

### Påföljande starter

1. För spaken för motorns varvtal till FORT (  ) och tryck på flödarknappen tre gånger innan du startar motorn. (Om motorn stannar för att bensinen tagit slut - tryck tre gånger på flödarknappen.)

# KÖRNING

## Start och stopp av Royal 43

### Start

1. Anslut kabeln för tändstiftet.
2. För spaken för motorns varvtal till FORT '  ' innan du startar.(J1).
3. Dra upp säkerhetshandtaget för att frigöra motorbromsen.(J2)
4. Dra startsnöret mot dig till du känner att det tar emot, släpp handtaget långsamt och dra sedan handtaget mot dig så långt det går.(J3)
5. Efter det att motorn startat, låt den gå i 30 sekunder innan du börjar använda gräsklipparen.

### Stopp

1. Släpp säkerhetshandtaget.(J2)

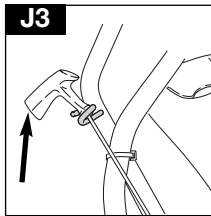
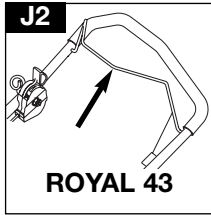
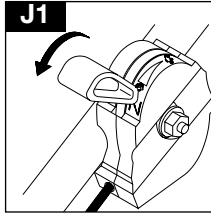

## GASREGLAGE

(om sådant är monterat)

1. Fig J4 visar läge SNABBT (FAST)
2. Fig J5 visar läge LÅNGSAMT (SLOW)

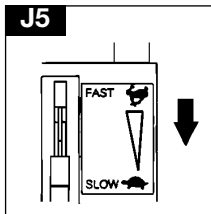
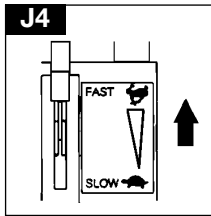

## Start och stopp av Royal 43S

### Start

1. Följ steg 1-2 för Royal 43.
2. Dra upp säkerhetshandtaget för att frigöra motorbromsen.(J6)
3. Följ steg 4 -5 för Royal 43.

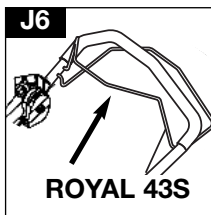

## Inkoppling av framdrivningen

1. Körning framåt kopplas in och ur med framdrivningsspaken överst på handtaget.(J7)
2. När du släpper spaken för framdrivning stoppas framdrivningen automatiskt.

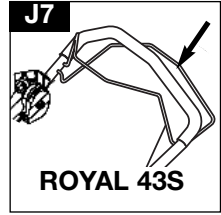

### Stopp

1. Frisläpp motordrivningsspaken.(J7)
2. Frisläpp säkerhetshandtaget.(J6)

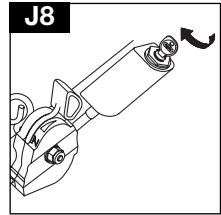

## Start och stopp av Royal 43SE

### Start

1. Följ steg 1-3 för Royal 43S
2. Vrid nyckeln och håll den i startläge tills motorn startar.(J8) Nyckeln går tillbaka till ursprungsläget när den släpps.
3. Om motorn inte startar när du vrider nyckeln kan batteriet behöva laddas.(se sidan 7)

Inkoppling av framdrivningen - se Royal 43S  
Stopp - se Royal 43S

## Hur man klipper gräset

- Klipparen bör inte användas i terräng som lutar mer än 30°. Problem med motorns smörjning kan då uppstå.
1. Börja klippa från gräsmattans yttre kant och klipp i strimmor fram och tillbaka.
  2. Klipp gräset två gånger i veckan medan det växer. Det är inte bra för din gräsmatta om du klipper mer än en tredjedel av dess längd vid ett tillfälle och det kan också vara svårt att samla upp gräsklippet.

### Observera:

Överbelasta inte din gräsklippare. När du kör i långt gräs, klipp först med klipphöjden inställd på en högre inställning (se avsnittet Klipphöjd) vilket hjälper att minska motorns överbelastning och förhindrar skador på din gräsklippare.

## Justering av klipphöjden

1. Dra ut justerspaken från låsspåret och flytta den till önskat läge.(K).

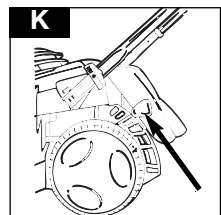

# UNDERHÅLL

## VIKTIGT

Stanna motorn, vänta tills kniven stannat och koppla bort kabeln till tändstiftet.

- innan du tar bort något som blockerar;
- innan du kontrollerar, rengör eller arbetar på maskinen

## VIKTIGT

Använd aldrig vatten för rengöring av din gräsklippare. Rengör inte med kemikalier, inklusive bensin, eller lösningsmedel - vissa av dessa kan förstöra viktiga plastdetaljer.

### Rengöring

- Koppla bort tändstiftet.
  - Vänd maskinen på sidan med avgassystemet uppåt.
1. Avlägsna gräs från under kåpan med en borste. **(L1 & L2)**
  2. Använd en mjuk borste för att sopa bort gräsklipp från motorns luftintag och avgasutblåsning **(L3)**, från området för justering av kliphöjden, runt hjulen **(L4)** och runt gräsuppsamlaren.
  3. Torka av alla ytor på din gräsklippare med en torr trasa.

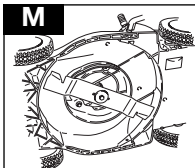
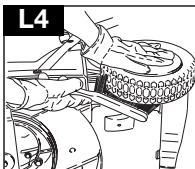
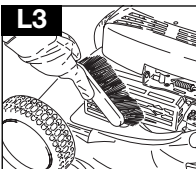
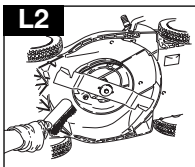
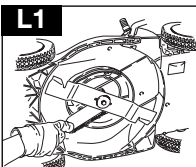

### Klippsystem

#### Demontering av kniv

- Koppla bort tändstiftet.
  - Vänd maskinen på sidan med avgassystemet uppåt.
1. Använd en skiftnyckel för att lossa knivbulten genom att vrida den moturs. **(M)**
  2. Avlägsna knivbulten, kniven och mellanläggsbrickan.
  3. Kontrollera för skador och rengör om så behövs.

#### Montering av kniv

1. Montera kniven på maskinen med de vassa eggarna bort från maskinen.
2. Sätt tillbaka knivbulten genom kniven och mellanläggsbrickan.
3. Håll fast och dra åt knivbulten ordentligt med en skiftnyckel. Dra inte åt för hårt.

## VIKTIGT

Försök inte att utföra underhåll på din gräsklippare medan motorn är varm. Koppla bort kabeln till tändstiftet.

**Antera alltid kniven med försiktighet - vassa eggarna kan orsaka skador. ANVÄND HANDSKAR**  
Byt ut dina knivar efter 50 timmars klippning eller vartannat år beroende på vilket som kommer först - oberoende av deras kondition. Om kniven har sprickor eller är skadad byt ut den mot en ny.

### Hur du byter batteri (ENDAST 43SE)

1. Stanna din gräsklippare.
2. Koppla bort tändstiftet.
3. Avlägsna huven över laddningspunkten längst ner på den vävda kabelhysan. **(N)**
4. Anslut laddningskabeln till batteriets laddningspunkt. **(N)**
5. Anslut batteriladdaren till ett eluttag.
6. Laddning startar.
7. Ladda i 24 timmar.
8. Efter laddning, koppla ur laddaren från eluttaget och laddningspunkten. **(N)**
9. Sätt tillbaka huven på laddningspunkten. **(N)**
10. Batteriet är nu klart för användning.

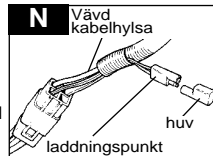

### MILJÖINFORMATION

Electrolux produkter för användning utomhus tillverkas enligt ett miljöstyrningssystem (ISO 14001) där vi, när så är praktiskt möjligt, använder komponenter som tillverkas enligt företagets metoder på ett sätt som tar hänsyn till miljömässiga faktorer och med möjlighet för återvinning när produkten ej längre är användbar.

- Förpackningen kan återvinnas och plastdelarna har märkts (där så är praktiskt möjligt) för sortering för återvinning.
- Man måste ta hänsyn till miljön när man gör sig av med en produkt som ej längre är användbar.
- Om är nödvändigt, kontakta Din lokala myndighet för information om hur Du skall göra dig av med produkten.

### BORTSKAFFNING AV BATTERI

- Batteriet skall lämnas in till en godkänd servicedepå eller till Din lokala återvinningsstation.
- Lägga **INTE** ett använt batteri tillsammans med hushållssopor
- Bly/syra-batterier kan vara skadliga och skall bortskaffas genom ett godkänt återvinningsföretag i enlighet med europeiska bestämmelser.
- Kasta aldrig batterier i vattendrag.
- Får ej förbrännas.

### BORTSKAFFNING AV BRÄNSLE OCH SMÖRJOLJOR

- Använd skyddskläder när Du hanterar bränsle och smörjmedel.
- Undvik kontakt med huden.
- Avlägsna bensin och motorolja innan Du transporterar enheten.
- Kontakta Din lokala myndighet för information om närmaste plats för återvinning/bortskaffning.
- Gör **Dig INTE** av med förbrukat bränsle/förbrukat olja via hushållsavfallet.
- **Avfallsbränsle/oljor är skadliga, men kan återvinnas och skall bortforslas genom godkända kanaler.**
- Håll **INTE** ut använda bränslen/oljor i vattendrag.
- Får ej förbrännas.

# UNDERHÅLL

## Byte av batteri

1. Batteriet är placerat under ett skydd bakom motorn.
2. Stanna gräsklipparen och koppla bort tändstiftet.
3. Avlägsna skruvarna från skyddet.
4. Avlägsna skyddet för att komma åt batteriet.

**VIKTIGT: Nya batterier behöver laddas innan de kan användas.**

**Se till att varken laddaren eller batteriet utsätts för fukt.**

**Batterienheten kan bytas ut genom att man hakar ur batteriet från dess kåpa och kopplar bort batterienheten från batterikablarna.**

## Allmänna riktlinjer vad gäller omladdningsbara batterier

1. Laddningstid är 24 timmar.
2. Vid normal användning kommer detta batteri att laddas medan du kör motorn.
3. För att hålla batteriet i bästa skick skall det laddas minst en gång var sjätte månad.
4. Om du går över laddningsperioden kan detta förkorta livslängden på batteriet.
5. Skydda elkabeln. Bär aldrig batteriladdaren enbart i den elektriska kabeln.
6. Om batteriet efter en längre period av användning snabbt tappar laddning efter en full laddning på 24 timmar är det troligen tid att byta till ett nytt batteri.
7. Försök inte öppna kåpan.
8. Rengör endast med en mjuk trasa.
9. Använd aldrig en fuktig trasa eller brännbara vätskor som bensin, varnolen, tinner etc.
10. Gör dig av med gamla batterier på ett säkert sätt.

**Motorbromsvajern måste alltid vara justerad så att motorn stoppar inom 3 sekunder.**

**VIKTIGT! För justering kontakta en auktoriserad återförsäljare eller serviceverkstad.**

## När gräsklippningssäsongen är slut

1. Byt ut kniv, bultar, muttrar eller skruvar om så behövs.
2. Rengör din gräsklippare omsorgsfullt.
3. Be din lokala serviceverkstad att rengöra luftfiltret ordentligt och utföra den service eller de reparationer som behövs.
4. Töm motorn på olja och bensin.

## Hur du förvarar din gräsklippare

1. Ställ inte undan din gräsklippare omedelbart efter det att du använt den.
2. Vänta tills motorn har svalnat för att undvika risk för eldsvåda.
3. Rengör din gräsklippare.
4. Lagra den på en sval, torr plats där din gräsklippare är skyddad från skador.

**Vi rekommenderar på det allvarligaste att Du lämnar in Din maskin för service minst en gång per år, oftare om den användes professionellt.**

## Underhållsschema för motor

Följ intervallen per timma eller månad beroende på vilket som inträffar först. Service måste utföras oftare om maskinen används under svåra förhållanden.

**Efter de första 5 timmarna** - Byt olja

**Var femte timma eller dagligen** - Kontrollera oljenivån. Rengörvarmeskyddet. Rengör runt ljuddämparen.

**Var 25e timma eller varje säsong** - Byt olja om du kör maskinen i tjockt gräs eller i höga omgivningstemperaturer. \*Gör service på luftrenaren.

**Var 50e timma eller varje säsong** - Byt olja.

Kontrollera gnistsläckaren om sådan är monterad.

**Var 100e timma eller varje säsong** - Rengör kylsystemet\*. Byt tändstift.

\* Rengör oftare i dammiga förhållanden eller när det finns luftburet skräp eller efter längre körning när du klippt långt, torrt gräs.

**Service och garanti på motorn**

**Den motor som är monterad på din gräsklippare är försedd med garanti från motortillverkaren. För ytterligare information kontakta din handlare som anges nedan.**

**Briggs & Stratton**

Du kan hitta din närmaste auktoriserade serviceverkstad för Briggs & Stratton i gula sidorna i telefonkatalogen.

## Felsökning

### Motorn startar inte

**1. Se till att säkerhetsspaken är i startläge.**

**2. Kontrollera att motorvarvsreglaget är i läge " " .**

**3. Kontrollera att det finns tillräckligt med bränsle i tanken och att luftventilen i tanklocket är ren.**

**4. Avlägsna och torka av tändstiftet.**

**5. Bensinen kan vara för gammal, byt. När bensinen bytts kan det ta lite tid för färsk bensin att komma fram.**

**6. Kontrollera att knivbulten är fastdragen. En lös bult kan göra motorn svår att starta.**

**7. Om motorn fortfarande inte startar, koppla omedelbart bort kabeln till tändstiftet.**

**8. KONTAKTA DIN LOKALA AUKTORISERADE SERVICEVERKSTAD.**

### Motorn vill inte rotera (endast elstart)

**1. Se till att säkerhetsspaken är i startläge.**

**2. Batteriet urladdat - starta din gräsklippare för hand.**

**3. Om motorn fortfarande inte vill rotera, koppla omedelbart bort kabeln till tändstiftet.**

**4. KONTAKT DIN LOKALA AUKTORISERADE SERVICEVERKSTAD.**

### Ingen motorstyrka och/eller överhettning

**1. Kontrollera att körspaken är i sitt "normala" läge.**

**2. Koppla bort kabeln till tändstiftet och låt motorn svalna.**

**3. Rensa bort gräsklipp och skräp från runt motorn och luftintagen och undersidan av kåpan inklusive kanalen och fläkten.**

**4. Rengör motorns luftfilter (be din lokala serviceverkstad att rengöra motorns luftfilter ordentligt).**

**5. Bensinen kan vara för gammal, byt. När bensinen bytts kan det ta lite tid för färsk bensin att komma fram.**

**6. Om det fortfarande inte finns någon styrka i motorn och/eller den överhettas, koppla omedelbart bort kabeln till tändstiftet.**

**7. KONTAKTA DIN LOKALA AUKTORISERADE SERVICEVERKSTAD.**

### För stora vibrationer

**1. Koppla bort kabeln till tändstiftet.**

**2. Kontrollera att kniven är rätt monterat, se sidan 7.**

**3. Om kniven är skadat eller slitet, byt ut det mot ett nytt.**

**4. Om vibrationerna kvarstår, koppla omedelbart bort kabeln till tändstiftet.**

**5. KONTAKTA DIN LOKALA AUKTORISERADE SERVICEVERKSTAD.**



## SIKKERHEDSREGLER



Hvis denne plæneklipper ikke anvendes korrekt, kan den være farlig! Denne plæneklipper kan forårsage alvorlige skader på brugeren og andre, og advarsler og sikkerhedsforeskrifter skal følges for at garantere sikkerhed og effektivitet ved brug af denne plæneklipper. Brugeren er ansvarlig for at følge de advarsels- og sikkerhedsforeskrifter, der er angivet i denne brugsvejledning og på plæneklipperen. Brug aldrig plæneklipperen, uden at opsamlere og kapperne, der følger med fra producenten, er placeret rigtigt.

### Forklaring på symboler på Deres Husqvarna Royal 43, 43S og 43SE



Advarsel



Læs brugsvejledningen grundigt, så De lærer betjeningsgrebene og deres funktioner at kende.



Hold altid plæneklipperen på jorden, når De slår græs. De kan risikere, at der kastes sten ud, hvis De vipper eller løfter plæneklipperen.

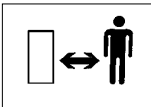

Hold tilskuere væk. Slå ikke græs, mens der er folk, specielt børn eller kæledyr på det område, hvor græsset skal slås.



Pas på at De ikke får skåret tæer eller hænder af. Lad ikke hænder eller fødder komme i nærheden af en roterende kniv.



Afmonter tændledningen, før De forsøger at udføre nogen form for vedligeholdelse, rengøring eller justering, eller hvis De vil efterlade plæneklipperen uden opsyn for selv et kort stykke tid.



Kniven fortsætter med at rotere efter, at der er slukket for maskinen. Vent til alle maskinkomponenter er standset helt, før du rører ved dem.

### Generelt

1. Lad aldrig børn eller folk, som ikke er bekendte med disse brugsvejledninger, benytte plæneklipperen. Lokale kan sætte begrænsninger for brugerens alder.
2. Benyt kun plæneklipperen på den måde og til de funktioner, der er beskrevet i denne brugsvejledning.
3. Benyt aldrig plæneklipperen, når De er træt, syg eller De har indtaget alkohol, narkotika eller medicin.
4. Operatøren eller brugeren er ansvarlig for uheld eller skader på andre mennesker eller deres ejendom.

### Brændstofsikkerhed

#### ADVARSEL - Benzin er meget brandfarlig

- Opbevar benzin køligt i en beholder, som er fremstillet specielt til dette formål. Plasticbeholdere er generelt uegnede.
- Fyld kun brændstof på udendørs, og undlad at ryge ved påfyldning.
- Hæld brændstoffet på **INDEN** motoren startes. Fjern aldrig hætten til brændstoftanken, og påfyld heller ikke olie, mens motoren er i gang, eller mens motoren er varm.
- Hvis der spildes benzin, må motoren ikke startes. Fjern i stedet maskinen fra det sted, hvor benzinen blev spildt, og undgå at skabe nogen antændingskilder, indtil benzindampene har spredt sig.
- Sæt alle hætter tilbage på brændstoftanke og beholdere, og sørg for, at de sidder godt fast.
- Fjern produktet fra påfyldningsområdet, før det startes.

### Sikkerhedsprocedurer ved opladning af batteri (ROYAL 43SE)

1. Efterse ledningen til batteriladeren regelmæssigt for beskadigelse eller slid.
2. Lad være med at tage plæneklipperen i brug, hvis ledningen til batteriladeren ikke er i god stand.
3. Forsøg ikke at oplade andre produkter med opladeren til denne enhed.
4. Forsøg ikke at anvende dette batteri med nogen anden oplader.
5. Opladning bør kun foretages på et sikkert sted, hvor man ikke kan risikere at træde på batteriet eller ledningen eller at falde over dem.
6. Der skal være god udluftning på stedet.
7. Under opladning bliver batteriopladeren varm. Dette er normalt og betyder, at opladeren fungerer korrekt.
8. Dæk ikke batteriopladeren til med noget under opladning.
9. Sørg for, at hverken opladeren eller batteriet udsættes for fugt.
10. Undgå ekstreme temperaturer.
11. Opladeren fungerer ikke under frysepunktet eller over 40°C.
12. Batteriets poler må ikke kortsluttes.

## SIKKERHEDSREGLER

### Forberedelse

1. Slå ikke græsplænen i bare tæer eller i åbne sandaler. Bær altid passende beklædning, handsker og robuste sko.
2. Det anbefales at bruge høreværn.
3. Sørg for, at der ikke ligger kviste, sten, ben, ledninger og andet materiale på plænen. Disse genstande kan blive kastet op af kniven.
4. Før brug skal der altid foretages et visuelt eftersyn for at kontrollere, at knive, knivbolte og skæreenhed ikke er slidte eller beskadigede. Udskift slidte eller beskadigede knive med tilhørende fastspændingsanordninger for at opretholde balancen.
5. Sørg for at få udskiftet defekte lyddæmpere.

### Brug

1. Start ikke motoren i et indelukket område, hvor der kan samle sig udstødningsgasser (kulilte).
2. Benyt kun plæneklipperen i dagslys eller ved god kunstig belysning.
3. Undgå at benytte Deres plæneklipper i vådt græs, hvor det er muligt.
4. Pas på i vådt græs - De kan risikere at miste fodfæstet.
5. Vær ekstra forsigtig med at bevare fodfæstet på skrån timer, og brug skridsikkert fodtøj.
6. Slå græsset på langs på skrån timer, aldrig opad og nedad.
7. Vær særdeles forsigtig, når De skifter retning på skrån timer.
8. Det kan være farligt at slå græs på skrån timer og skrån timer. Klip ikke græs på **skrån timer** eller **stejle** skrån timer.
9. Gå ikke baglæns, når De bevæger Dem, da De kan risikere at falde. Gå – løb aldrig.
10. Slå aldrig græsset ved at trække plæneklipperen mod Dem selv.
11. Stands motoren, inden plæneklipperen skubbes over overflader, der ikke er græsoverflader, og ved transport af plæneklipperen til og fra det område, hvor græsset skal klippes.
12. Benyt aldrig plæneklipperen, hvis skærmene er i stykker eller uden skærmene er monteret.
13. Motorens omdrejningsmax må ikke overskrides, og regulatorindstillingerne må ikke ændres. Det er farligt at overstige motorens omdrejningsmax, og det vil forkorte plæneklipperens levetid.
14. Kobl alle kniv- og drevkoblinger fra før start. (**se side 6**)
15. Start altid plæneklipperen forsigtigt med fødderne i tilstrækkelig afstand fra knivene.
16. Vip ikke plæneklipperen, mens motoren startes.

17. Lad ikke hænderne komme i nærheden af græsudkastrenden, mens motoren er i gang.
18. Løft eller bær aldrig en plæneklipper, mens motoren er i gang.
19. Tændrørsledningen kan være varm - vær forsigtig ved håndtering.
20. Forsøg ikke at udføre nogen form for vedligeholdelsesarbejde på Deres plæneklipper, mens motoren er varm.
21. Stands motoren, og vent, indtil kniven standser:
  - inden De forlader plæneklipperen uden opsyn for selv et kort stykke tid;
22. Slip dømdandsgrebet for at standse motoren, vent, indtil kniven er stoppet, tag tændledningen ud, og vent, indtil motoren er kølet ned:
  - inden De fylder benzin på
  - inden De kontrollerer, renses eller udfører arbejde på plæneklipperen;
  - Hvis De rammer en genstand. Benyt ikke plæneklipperen, før De er sikker på, at hele plæneklipperen er driftssikker;
  - Hvis plæneklipperen begynder at vibrere unormalt. Voldsomme rystelser kan medføre personska de.
23. Reducér gasreguleringsindstillingen under slukning af motoren, og, hvis motoren er udstyret med en benzinhane, luk for brændstofførlørslen efter endt plæneklipping.

### Vedligeholdelse og opbevaring

1. Sørg for, at alle møtrikker, bolte og skruer altid er strammet for at sikre, at plæneklipperen er driftssikker.
2. Kontrollér opsamleren hyppigt for slid eller forringelse.
3. Udskift slidte eller beskadigede dele af sikkerhedshensyn.
4. Brug ved udskiftning kun de knive, knivbolte, mellemstykker og hjul, der er specificeret for dette produkt.
5. Opbevar aldrig plæneklipperen med brændstof i tanken i en bygning, hvor dampe kan komme i nærheden af åben ild eller gnister.
6. Lad motoren køle ned, inden den opbevares i nogen form for indelukke.
7. Hold motoren, støjdæmperen, batterikassen og det sted, hvor brændstoffet opbevares, fri for græs, blade eller store mængder fedtstof for at nedsætte risikoen for brand.
8. Hvis brændstofftanken skal tømme, skal dette gøres udendørs.
9. Ved justering af maskinen skal De være forsigtig for at undgå, at De får fingrene i klemme mellem de bevægelige knive og maskinens faste dele.

## PRODUKTMÆRKAT

**B**

Produktnummer .....

Model .....

Serienummer .....

Købsdato .....

Købssted.....

•Opbevar venligst som  
købsdokumentation•

Deres produkt er specielt identificeret med en produktmærkeplade i sølv og sort. For at sikre at de har fyldestgørende produktinformation, når de bestiller reservedele eller får råd og vejledning fra et af vore godkendte servicecentre, eller hvis de får brug for at kontakte vores kundeserviceafdeling, skal de notere oplysningerne vist i **fig. B** i de tomme felter.

## MONTERINGSVEJLEDNING

### Håndtagskonstruktion

#### Montering af det nederste håndtag på plæneklipperen

1. Fjern vingemøtrikkerne.
2. Monter det nederste håndtag, idet det sikres, at de formede ender sidder korrekt i de tilsvarende slidser i hver side af plæneklipperen. **(C1)**
3. Fastgør håndtaget med de medfølgende plastik-spændeskiver og vingemøtrikker. Sørg for, at nederste kabelstyr sidder på højre side, set bagfra.

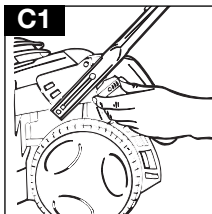

#### Samling af øverste og nederste håndtag

1. Monter det øverste håndtag.
2. Skruerne sættes i fra undersiden. **(C2)**  
**NB!** Husk skive mellem håndmøtrik og håndtag.

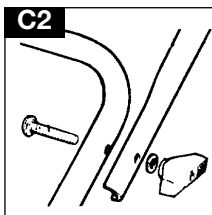

### Rekylstarter

1. Monter tændrørsledningen.

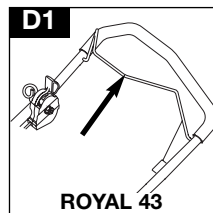

2. Træk i dødmandsgrebet så motorbremsen frigøres. **(D1 - Royal 43)**  
**(D2 - Royal 43S/SE)**

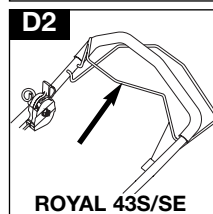

3. Placér snoren i holderen på det nederste håndtag. **(D3)**

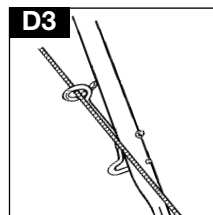

4. Placér snoren i holderen på det øverste håndtag. **(D4)**

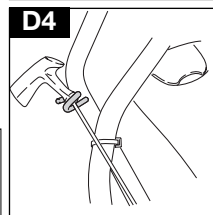

**De skal frigøre bremsen ved at trække dødmandsgrebet imod håndtaget, før De trækker ud i snoren.**

## MONTERINGSVEJLEDNING

### Samling af græsfanget

#### Samling af græsfangets inderskærm

- Skær ikke i de 3 dele af græsfangets inderskærm og skil dem ikke ad.

1. Fold skærmens sider indad. (E1)
2. Få tappe og slidser til at sidde over for hinanden og pres dem godt sammen. **Sørg for at clipsene får fat.** Den samlede skærm bør se ud som vist. (E2)

#### Montering af græsfangets skærm på nederste del af græsfanget

Placer tappene nederst på græsfangets skærm i slidserne i bunden af græsfanget og skub dem på plads. (E3)

#### Montering af græsfangets låg

1. Placer øverste del af græsfanget på den nederste del af græsfanget. (E4)
2. Få clipsene til at passe over slidserne. Skub de to halvdele sammen, idet De begynder bagest på græsfanget og arbejder Dem fremad. (E5) **Sørg for, at alle clips er sikkert forbundet.**

#### Montering af fuldt samlet græsfang på plæneklipper

1. Løft sikkerhedsklappen. Placer tappene på det fuldt samlede græsfang i slidserne øverst i låget. Placer boltene på sikkerhedsklappen i de to huller på græsfangets låg. (E6)
- Aftagning sker i omvendt rækkefølge.

**Bemærk:** Sørg for, at der ikke er mellemrum mellem sikkerhedsklappen og opsamlere.

Hvor det ikke er nødvendigt at opsamle græsset, kan De anvende plæneklipperen uden opsamlere. Sørg for, at sikkerhedsklappen er helt lukket.

#### Græsmængdeviser

- **VIGTIGT! Maskinen skal køre, for at græsmængdeviseren fungerer.** Følg anvisningerne i afsnittet **Brug - start og standsning.**

1. Plæneklipperen er udstyret med en græsmængdeviser, som fortæller, hvornår det er tid at tømme græsfanget. Når viseren kan ses, tages der græs ind. (E7)
2. Når viseren begynder at falde, er det tid at tømme græsfanget. (E8)
3. Slip OPC-grebet og tag græsfanget af for at tømme det.

#### Tømning af græsfanget

1. Hold græsfanget som vist. (E9)
- Løst græs vil automatisk komme fri, når maskinen startes igen. Hvis boldviseren ikke stiger, må udkasterkanalen rengøres manuelt.
- Sørg for, at udkasterkanalen er ren og fri for affald.

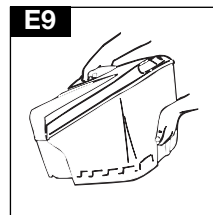
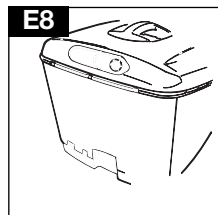
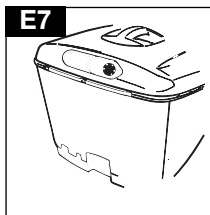
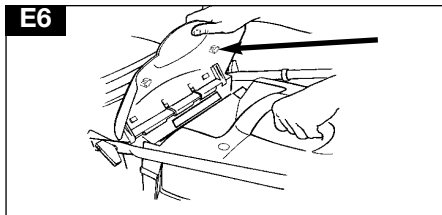
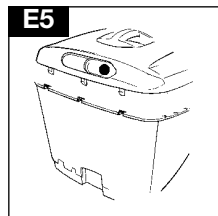
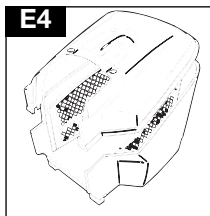
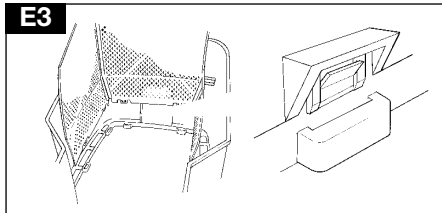
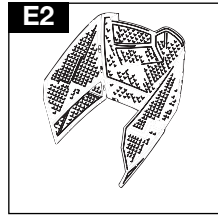
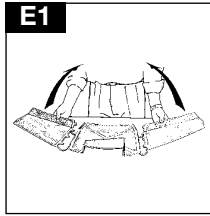

## MOTORINFORMATION

### Olie

1. Kontrollér oliestanden regelmæssigt og hver femte driftstime.
2. Påfyld olie efter behov, således at oliestanden holdes på FULL-mærket (fuld) på oliestandsmåleren
3. Brug en SAE 30 firetaktsolie af en god kvalitet.
4. Påfyldning af olie:
  - a) Fjern oliedækslet. **(F1)**
  - b) Fyld til FULL-mærket (fuld) på oliestandsmåleren. **(F2)**
5. Skift olien efter de første fem timers drift og derefter hver 25. driftstime.
6. Skift altid olien, mens motoren er varm - men ikke brandvarm. Forsøg aldrig at udføre nogen form for vedligeholdelse på en varm motor.

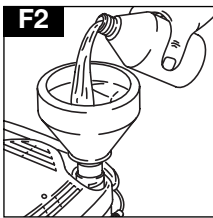
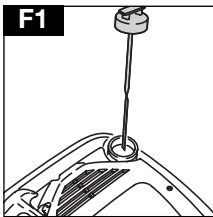

### Benzin

1. Brug Aspen Miljebenzin eller frisk blyfri benzin almindelig oletan.
2. **BRUG ALDRIG BLYHOLDIG BENZIN**  
Brug af blyholdig benzin vil få udstødningen til at ryge og forårsage uoprettelig skade på motorer, der er udstyret med katalysator.
3. Fyld ikke brændstoftanken, mens motoren er brandvarm.
4. Fyld ikke brændstoftanken, mens De ryger.
5. Fyld ikke brændstoftanken, mens motoren kører.
6. Tør benzindækslet helt ren for græs og snavs, før De skruer den af, for at undgå at få snavs ind i brændstofsyste­met. **(G1)**
7. Det anbefales, at De fylder tanken gennem en tragt med et filter. **(G2)**
8. Tør spildt benzin væk, før De starter motoren.

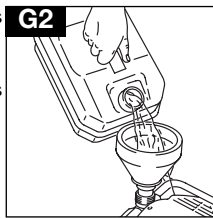
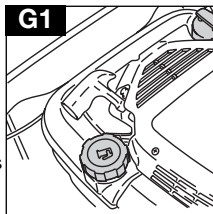

**Bemærk venligst:** Sørg for, at maskinen ikke er i nærheden af brændstofpåfyldningsområdet, når den startes.

## START - PRIMING AF MOTOREN

**Bemærk venligst:** Når motoren startes første gang, skal den fyldes med olie og benzin som beskrevet ovenfor i afsnittet **Olie og benzin**.

Priming er normalt unødvendigt, når en varm motor startes igen. Hvis vejret er koldt, kan det imidlertid være nødvendigt at gentage priming.

### Start af motor første gang

1. Sæt motorens hastighedsregulering på FAST (hurtig) 'H' som illustreret i afsnittet **Brug - start og standsning**.
2. Tryk hårdt på primeren **(H)** 5 gange.
3. Følg anvisningerne i afsnittet **Brug - start og standsning**.
4. Hvis motoren ikke starter efter 3 træk i træksnoren, skal der trykkes 3 gange på primeren, hvorefter trin 3 gentages.

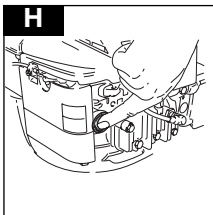

### Efterfølgende start af motor

1. Sæt motorens hastighedsregulering til FAST (hurtig) 'H'-positionen, og tryk hårdt på primeren 3 gange, før motoren startes (hvis motoren er standset, fordi den er løbet tør for brændstof, skal benzintanken fyldes op, hvorefter der trykkes 3 gange på primeren).

## BRUG

### Start og standsning af Royal 43

#### Start

1. Sæt tændrørsledningen i.
2. Sæt motorens hastighedsregulering til FAST (hurtig) 'H' - positionen, før motoren startes. (J1)
3. Træk i dødmandsgrebet for at frigøre motor- og knivbremsen. (J2)
4. Træk rekylstarteren helt ud mod Dem selv, indtil De mærker den fulde modstand. Sæt langsomt håndtaget tilbage, og træk derefter håndtaget mod Dem selv, så langt det kan komme. (J3)
5. Når motoren er startet, skal De lade den køre i 30 sekunder, inden De tager den i brug.

#### Standsning

1. Slip dødmandsgrebet. (J2)

### GASREGULERING (hvis dette er installeret)

1. Figur J4 viser positionen FAST/run (hurtig/kør)
2. Figur J5 viser positionen SLOW/idle (langsom/tomgang)

### Start og standsning af Royal 43S

#### Start

1. Følg trin 1-2 for Royal 43.
2. Træk i dødmandsgrebet for at frigøre motor- og knivbremsen. (J6)
3. Følg trin 4-5 for Royal 43.

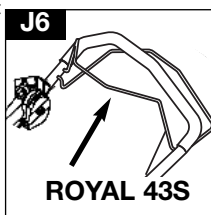
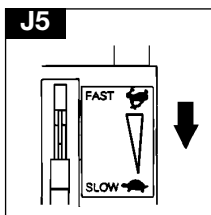
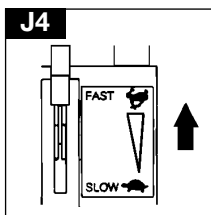
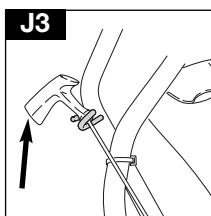
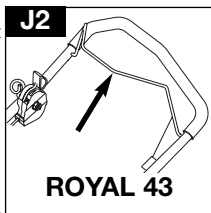
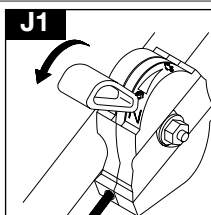

### Tilkobling af træk

1. Det fremadgående træk kobles til og fra med kørselsgrebet øverst på håndtaget. (J7)
2. Hvis kørselsgrebet slippes, standses det fremadgående træk automatisk.

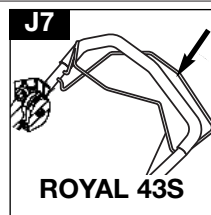

### Standsning

1. Slip kørselsgrebet. (J7)
2. Slip dødmandsgrebet. (J6)

### Start og standsning af Royal 43SE

#### Start

1. Følg trin 1-3 for Royal 43S.
2. Drej nøglen og hold den, indtil motoren starter. (J8) Nøglen vender tilbage til den oprindelige position, når den slippes.
3. Hvis motoren ikke starter, når De drejer nøglen, kan årsagen være, at batteriet skal oplades. (se side 7)

### Tilkobling af træk - se Royal 43S

### Standsning - se Royal 43S

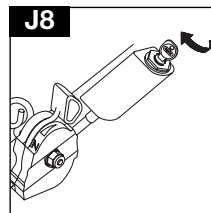

### Plæneklipningsteknik

- For at undgå smøringsproblemer bør klipperen ikke anvendes i terræn der hælder mere end 30°.

1. Begynd med at slå græsset i en af plænen yderkanter, og slå græsset i baner i skiftende retninger.
2. Slå græsset to gange om ugen i vækstsæsonen. Deres plæne vil tage skade, hvis mere end en tredjedel af dens længde slås ad gangen, hvilket også kan føre til forringet opsamling.

### Bemærk venligst:

**Overbelast ikke Deres plæneklipper.** Når De slår en græsplæne med langt kraftigt græs, vil en indledende slåning med klippehøjden indstillet til den højeste position (se Klippehøjde) hjælpe til med at reducere overbelastning a motoren og vil endvidere hjælpe med at forhindre beskadigelse af Deres plæneklipper.

### Højdejustering

1. Træk højdejusteringsgrebet væk fra slidserne og flyt det til den valgte position. (K)

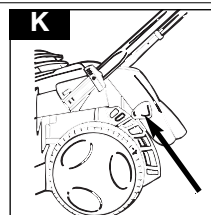

## VEDLIGEHOJDELSE

### VIGTIGT

Standst motoren, vent, indtil kniven standser, og tag tændrørsledningen af:

- inden De kontrollerer, renser eller udfører arbejde på plæneklipperen;
- Hvis De rammer en genstand. Benyt ikke plæneklipperen, før De er sikker på, at hele plæneklipperen er driftssikker

### VIGTIGT

Brug aldrig vand til at rengøre Deres plæneklipper med. Rengør ikke med kemikalier, herunder benzin eller opløsningsmidler, da nogle af disse midler kan beskadige vigtige plasticdele.

### Rengøring

- Afbryd tændrøret.
  - Læg maskinen på siden med udstødningen opad.
1. Fjern græs fra undersiden af skjoldet med en børste. (L1 & L2)
  2. Brug en blød børste til at fjerne græsafklip fra motorens luftindtag og udstødning (L3), højdejusteringsområde, omkring hjulene (L4) og opsamlere.
  3. Tør alle overflader på Deres plæneklipper over med en tør klud.

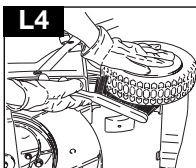
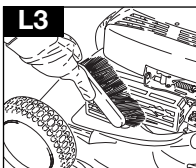
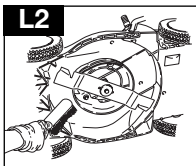
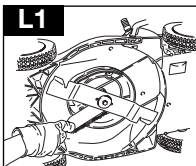

### Klippesystem

#### Afmontering af kniv

- Afbryd tændrøret.
  - Læg maskinen på siden med udstødningen opad.
1. Brug en skruenøgle til at løsne knivbolten ved at dreje mod uret. (M)

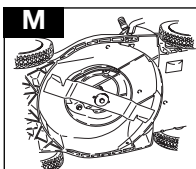

2. Fjern knivbolten, kniven og afstandsskiven.
3. Efterse delene for beskadigelse, og rengør den efter behov.

#### Montering af kniven

1. Monter kniven på maskinen med de skarpe kanter pegende væk fra maskinen.
2. Sæt knivbolten gennem kniven og afstandsskiven.
3. Hold knivbolten fast, og stram den godt fast med en skruenøgle. Sørg for ikke at stramme den for hårdt.

### VIGTIGT

Forsøg aldrig at udføre nogen form for vedligeholdelse på en varm motor.

Håndtér altid kniven med forsigtighed. De kan komme til skade ved berøring af skarpe kanter. BRUG HANDESKER. Udskift Deres metallkniv efter 50 timers plæneklipping eller to år, alt efter, hvad der indtræffer først, uden hensyn til dens tilstand. Hvis kniven er revnet eller beskadiget, skal den udskiftes med en ny.

### Sådan oplades batteriet (KUN 43SE)

1. Standst plæneklipperen.
2. Afbryd tændrøret
3. Fjern hæften fra opladningspunktet under kabelrøret. (N)
4. Sæt opladerledningen ind i forbindelsen på batteriets kabelrør. (N)
5. Sæt batteriopladerens stik ind i en almindelig stikkontakt.
6. Opladning vil da begynde.
7. Oplad i 24 timer.
8. Efter opladning skal opladeren stik trækkes ud af kontakten og opladningspunktet. (N)
9. Sæt hæften tilbage på opladningspunktet. (N)
10. Enheden er klar til brug.

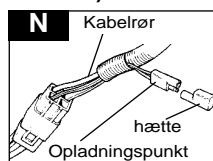

### MILJØMÆSSIGE OPLYSNINGER

Electrolux Outdoor Products er fremstillet i henhold til et miljøstyringssystem (ISO 14001), der, hvor det er praktisk muligt, anvender komponenter, som fremstilles på den mest ansvarlige vis miljømæssigt, i overensstemmelse med virksomhedsprocedurer og med mulighed for genbrug i slutningen af produktets levetid.

- Emballagen kan genbruges, og plastikkomponenter er mærket (hvor det er praktisk muligt) med henblik på kategoriseret genbrug.
- Miljøbevidsthed er en vigtig faktor ved bortskaflelse af produkter, der er slidt op.
- Kontakt om nødvendigt Deres lokale myndigheder for at få oplysninger om bortskaflelse.

### BATTERIBORTSKAFFELSE

- Batteriet skal afleveres hos et godkendt servicecenter eller på Deres lokale genbrugsstation.
- Smid IKKE brugte batterier ud med husholdningsaffald
- Blybatterier kan være skadelige og bør bortskaflles ved hjælp af det godkendte genbrugsmiddel i overensstemmelse med europæisk lovgivning.
- Smid IKKE batterier i vand.
- Må IKKE antændes

### BORTSKAFFELSE AF BRÆNDSTOFFER OG SMØREOLIER

- De skal sørge for at anvende beskyttelsestøj, når De arbejder med brændstoffer og smøremidler.
- Undgå kontakt med huden
- Fjern benzin og motorolie, inden De transporterer produktet.
- Kontakt Deres lokale myndigheder for at få oplysninger om Deres nærmeste genbrugs-/affaldsstation.
- Smid IKKE brugte brændstoffer/olier ud med husholdningsaffald
- Affaldsbrændstoffer/affaldsolier er skadelige, men kan genbruges og bør bortskaflles ved hjælp af godkendte midler.
- Smid IKKE brugte brændstoffer/olier i vand.
- Må IKKE antændes



## VEDLIGEHOLDELSE

### Udskiftning af batteri

1. Batteriet er placeret under en skærm bag motoren,
2. Stands plæneklipperen og afbryd tændrøret.
3. Fjern skruerne fra skærmen.
4. Fjern skærmen for at få adgang til batteriet.

**VIGTIGT: Nye batterier skal oplades før brug.**

**Sørg for, at hverken opladeren eller batteriet udsættes for fugt.**

**Batterienheden kan udskiftes ved at løsne den fra huset og afbryde batterienheden fra batteriledningerne.**

### Generelle retningslinier vedrørende genopladeligt batteri

1. Opladningstid er 24 timer.
2. Under normal brug vil batteriet genoplade sig selv, mens motoren kører.
3. For at holde batteriet i god stand skal det genoplades mindst en gang hver sjette måned.
4. Overskridelse af batteriets genopladningstid kan forkorte batteriets levetid.
5. Beskyt det elektriske kabel. Bær aldrig batteriet udelukkende i elkablet.
6. Hvis batteriet efter længere tids anvendelse hurtigt bliver fladt efter 24 timers konstant genopladning, er det sandsynligvis nødvendigt at anskaffe et nyt batteri.
7. Forsøg ikke at åbne selve batterikassen.
8. Rengør kun med en tør, blød klud.
9. Brug aldrig en våd klud eller brændbare væsker som f.eks. benzin, spirit, fortynder eller lignende.
10. Brugte batterier skal bortskaffes på forsvarlig vis.

**Motorbremsekablet skal altid være justeret således at motoren standser inden 3 sekunder.**

**VIGTIGT! Justering bør foretages af autoriseret serviceværksted.**

### Ved plæneklipningssæsonens slutning

1. Udskift knive, bolte, møtrikker eller skruer, hvis det er nødvendigt.
2. Rengør Deres plæneklipper grundigt.
3. Bed det lokale servicecenter om at rengøre luftfilteret grundigt og udføre service eller reparation, som måtte være nødvendig.
4. Dræn motoren for olie og benzin.

### Opbevaring af Deres plæneklipper

1. Stil ikke Deres plæneklipper væk umiddelbart efter brug.
2. Vent indtil motoren er kølet ned for at undgå eventuel brandfare.
3. Rengør Deres plæneklipper.
4. Opbevar den et køligt, tørt sted, hvor Deres plæneklipper er beskyttet mod beskadigelse.

**Vi anbefaler stærkt, at produktet efterseres mindst én gang om året og oftere, hvis der er tale om erhvervsmæssig anvendelse.**

### Vedligeholdelsesskema for motor

Følg time- eller kalenderintervallerne, alt efter hvilke indtræffer først. Der kræves hyppigere vedligeholdelse, når driftsforholdene ikke er gode.

**Efter de første 5 timer - Skift olie**

**Hver 5. time eller dagligt -** Kontrollér oliestanden.

Rengør fingerbeskyttelse. Rengør rundt om lydæmper.

**Hver 25. time eller hver sæson -** Skift olie, hvis plæneklipperen benyttes under stor belastning eller ved høje omgivende temperaturer. Efterse luftfilter.

**Hver 50. time eller hver sæson -** Skift olie. Efterse gnistfanger, hvis en sådan er monteret.

**Hver 100. time eller hver sæson -** Rengør kølesystemet\*. Udskift tændrør.

\* Rengør hyppigere under støvede forhold, eller når luftbåret materiale forekommer eller efter lang tids drift med klipping af højt, tørt græs.

### Motorservicering og -garanti

**Der ydes garanti på den motor, Deres plæneklipper er udstyret med, fra motorproducenten. For yderligere oplysninger, kontakt Deres forhandler.**

### Fejlfinding

**Motoren vil ikke starte**

1. **Kontrollér, at dødmandsgrebet er placeret i startpositionen.**
2. Kontrollér, at betjeningsgrebet er i '0'-positionen.
3. Kontrollér, at der er nok brændstof i tanken, og at lufttullet er frit.
4. Tag tændrøret ud og rengør det.
5. Benzinen er muligvis for gammel – udskift den, hvis det er tilfældet. Når benzinen er blevet udskiftet, kan det tage lidt tid, før den nye benzin løber igennem.
6. Kontrollér, at knivbolten er strammet. En løs bolt kan bevirke, at det er svært at starte plæneklipperen.
7. **Hvis motoren stadig ikke vil starte, skal De øjeblikkeligt afbryde tændrørsledningen.**
8. **KONSULTER DERES LOKALE GODKENDETE SERVICECENTER.**

**Motoren vil ikke dreje (kun elektrostart)**

1. **Kontrollér, at dødmandsgrebet er placeret i startpositionen.**
2. Batteriet er fladt - start Deres plæneklipper manuelt.
3. **Hvis motoren stadig ikke vil dreje, skal De øjeblikkeligt afbryde tændrørsledningen.**
4. **KONSULTER DERES LOKALE GODKENDETE SERVICECENTER.**

### Manglende motorkraft og/eller overophedning

1. Kontrollér, at betjeningshåndtaget står på positionen "normal".
2. Afbryd tændrørsledningen, og lad motoren køle ned.
3. Fjern græs og andet materiale fra motoromgivelserne og luftindtag samt undersiden af skjoldet, herunder renden og ventilatoren.
4. Rengør motorens luftfilter (bed Deres lokale godkendte servicecenter om at rengøre luftfilteret grundigt).
5. Benzinen er muligvis for gammel – udskift den, hvis det er tilfældet. Når benzinen er blevet udskiftet, kan det tage lidt tid, før den nye benzin løber igennem.
6. **Hvis der stadig ingen motorkraft er og/eller motoren overopheder, skal De øjeblikkeligt afbryde tændrørsledningen.**
7. **KONSULTER DERES LOKALE GODKENDETE SERVICECENTER.**

### Overdreven vibration

1. Afbryd tændrørsledningen.
2. Kontrollér, at kniven er monteret korrekt, se side 7.
3. Hvis kniven er beskadiget eller slidt, skal den udskiftes med en ny.
4. **Hvis vibrationen fortsætter, skal De øjeblikkeligt afbryde tændrørsledningen.**
5. **KONSULTER DERES LOKALE GODKENDETE SERVICECENTER.**

## PRECAUCIONES DE SEGURIDAD



Si no lo utiliza correctamente este cortacésped puede ser peligroso! Este cortacésped puede causar daños serios al operador y a otros. Siga atentamente las advertencias y medidas de seguridad para garantizar seguridad y eficacia en la utilización de este cortacésped. El operador es responsable de seguir las advertencias e instrucciones de seguridad en este manual y en el cortacésped. No utilice nunca el cortacésped a no ser que el recogedor o las guardas provistas por el fabricante estén en posición correcta.

### Explicación de los símbolos en su Husqvarna Royal 43, 43S y 43SE



Advertencia

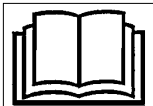

Lea las instrucciones del usuario con atención para asegurarse de que comprende todos los controles y para qué sirven.



Mantenga siempre el cortacésped en el suelo si está encendido. Balancear o elevar el cortacésped podría hacer que saltasen piedras.

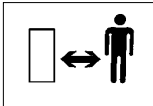

Mantenga a los no usuarios alejados del cortacésped. No utilice la máquina mientras haya personas, especialmente niños, o animales en el área que desea cortar.



Tenga cuidado con los dedos de los pies y de las manos. No ponga las manos o los pies cerca de una cuchilla rotativa.



Desconecte la bujía de encendido antes de realizar cualquier tipo de mantenimiento, limpieza o ajuste, o si va a dejar el cortacésped almacenado por cualquier período de tiempo.



La hoja continúa rotando después de desconectar la máquina. Esperar hasta que los componentes de la máquina hayan parado por completo antes de tocarlos.

### Generalidades

1. No permita nunca a los niños o a las personas que no estén familiarizadas con estas instrucciones utilizar el cortacésped. Las regulaciones locales puede que restrinjan la edad del operador.
2. Sólo utilice el cortacésped de la forma y para las funciones descritas en estas instrucciones.
3. Nunca opere el cortacésped cuando esté cansado, enfermo o bajo la influencia del alcohol, drogas o medicinas.
4. El operador o el usuario es el responsable por accidentes o daños ocurridos a otras personas o a su propiedad.

### Seguridad de combustible

#### ADVERTENCIA - La gasolina es muy inflamable

- Almacene el combustible en un lugar fresco en un contenedor específicamente diseñado para este propósito. En general los contenedores de plástico no son adecuados.
- llene de combustible al aire libre y no fume mientras realiza la operación.
- añada el combustible **ANTES** de arrancar el motor. No quite nunca la tapa del depósito de combustible o añada éste con el motor funcionando o cuando esté caliente.
- si se derrama la gasolina, no intente arrancar la máquina en el mismo lugar sino retírela del lugar en donde se derramó la gasolina y evite crear una fuente de ignición hasta que los vapores de la gasolina se hayan disipado.
- vuelva a poner las tapas del depósito de combustible y del contenedor bien apretadas.
- retire la máquina de área de repostado antes de encenderla.

### Procedimientos de seguridad al cargar la batería (ROYAL 43SE)

1. Compruebe el cable del cargador con regularidad por si estuviera dañado o deteriorado por el paso del tiempo.
2. No utilice el cortacésped si el cable de carga no está en buenas condiciones.
3. No intente cargar otros productos con el cargador provisto con esta unidad.
4. No intente utilizar esta batería con cualquier otro cargador.
5. Para cargar la batería deberá hacerlo en un lugar seguro en que ni la batería ni el cable del cordón pueda pisarse o tropezarse con él.
6. El lugar deberá estar bien ventilado.
7. Al cargar, el cargador de la batería se calienta. Esto es normal y significa que el cargador está funcionando correctamente.
8. No cubra el cargador de la batería con ningún objeto mientras esté cargando.
9. Asegúrese de que ni el cargador ni la batería están expuestos a la humedad.
10. Evite las temperaturas extremas.
11. El cargador no funcionará por debajo del punto de congelación ni por encima de 40°C.
12. No cortocircuite los terminales de la batería.

## PRECAUCIONES DE SEGURIDAD

### Preparación

1. No corte el césped con los pies descalzos o con sandalias abiertas. Lleve siempre ropa adecuada, guantes, y zapatos cerrados.
2. Se recomienda el uso de protección para los oídos
3. Asegúrese de que el césped está limpio de palos, piedras, huesos, alambres y suciedad; podrían ser lanzados por la cuchilla.
4. Antes de utilizar la máquina inspeccione siempre visualmente que las cuchillas, los pernos y el equipo de core no están desgastados o dañados. Cambie las cuchillas desgastadas o dañadas junto con sus fijaciones a juego para preservar el equilibrio.
5. Cambie los silenciadores defectuosos

### Uso

1. No arranque el motor en espacios cerrados donde se puedan acumular los humos del escape (monóxido de carbono).
2. Utilice el cortacésped sólo a la luz del día o con una buena luz artificial.
3. Evite utilizar el cortacésped cuando la hierba esté húmeda, siempre que sea posible.
4. Tenga cuidado cuando el césped esté húmedo; podría resbalar.
5. En las pendientes, tenga un cuidado extra para no resbalar, y utilice zapatos antideslizantes.
6. Corte el césped de las pendientes al biés, nunca de arriba abajo o de abajo arriba.
7. Tenga una precaución extrema al cambiar de dirección en las pendientes.
8. Cortar el césped en riberas y pendientes puede ser peligroso. No corte el césped en **riberas** o pendientes **empinadas**.
9. No ande hacia atrás cuando corte el césped, podría caerse. Siempre ande, nunca corra.
10. Nunca corte el césped tirando del cortacésped hacia usted.
11. Pare el motor antes de empujar el cortacésped sobre superficies sin césped y cuando transporte el cortacésped desde y hasta el área que desea cortar.
12. Nunca utilice el cortacésped con las protecciones dañadas o sin poner en su lugar.
13. Nunca haga que el motor funcione a sobrevelocidad o cambie las fijaciones del regulador. Una velocidad excesiva es peligrosa y reduce la vida del cortacésped.
14. Desembrague los embragues de la cuchilla y de accionamiento antes de arrancar. (**ver página 6**)
15. Arranque el cortacésped cuidadosamente con los pies bien separados de las cuchillas.
16. No incline el cortacésped al arrancar el motor.
17. No ponga las manos cerca del canal de descarga del césped mientras esté funcionando el motor.

18. Nunca levante o transporte el cortacésped con el motor funcionando.
19. El alambre de la bujía de encendido puede estar caliente - tenga cuidado al tocarlo.
20. No intente realizar ningún trabajo de mantenimiento en el cortacésped con el motor caliente.
21. Pare el motor, y espere hasta que la cuchilla haya dejado de girar:
  - antes de dejar el cortacésped desatendido por cualquier período de tiempo
22. Libere el control de presencia de operador para parar la máquina, espere hasta que la cuchilla se haya parado, desconecte el cable de la bujía y espere hasta que el motor se haya enfriado:
  - antes de llenar de combustible
  - antes de liberar un objeto atascado;
  - antes de comprobar, limpiar o trabajar en la máquina;
  - si choca con un objeto. No utilice el cortacésped hasta estar seguro de que es totalmente seguro hacerlo;
  - si el cortacésped comienza a vibrar de forma anormal. Revíselo inmediatamente. Una vibración excesiva podría causar lesiones.
23. Reduzca el ajuste del regulador de velocidad del motor al desactivar el motor. Si el motor está provisto de llave de paso, interrumpa el combustible cuando acabe de cortar el césped.

### Mantenimiento y almacenamiento

1. Mantenga todas las tuercas, pernos y tornillos apretados para asegurar que el cortacésped está en una condición segura de trabajo.
2. Compruebe el recogedor frecuentemente para verificar que no está desgastado o deteriorado.
3. Por razones de seguridad cambie las piezas desgastadas o dañadas.
4. Sólo utilice la cuchilla, perno de cuchilla, espaciador e impulsor de repuesto especificados para este producto.
5. Nunca almacene el cortacésped con combustible en el depósito dentro de un edificio en donde los humos puedan alcanzar una llama abierta o chispa.
6. Deje que el motor se enfríe antes de guardar la máquina en un lugar cerrado.
7. Para reducir el peligro de fuego, mantenga el motor, silenciador, compartimiento de la batería y el área de almacenamiento del combustible libres de césped, hojas o grasa excesiva.
8. Si tiene que vaciar el depósito de combustible, hágalo al aire libre.
9. Tenga cuidado durante el ajuste de la máquina para evitar que los dedos se atasquen entre las cuchillas en movimiento y las piezas fijas de la máquina.

## ETIQUETA INDICADORA DEL PRODUCTO

**B**

Número del producto .....

Modelo .....

Nº de serie .....

Fecha de compra.....

Lugar de compra .....

•Manténgalo como prueba de la compra•

Su producto está identificado como único por una etiqueta de régimen del producto en color plata y negro. Para asegurar que tiene la información completa del producto al obtener piezas de repuesto o consejo de nuestros centros de servicio autorizado o si necesita contactar con nuestro departamento de servicio al cliente, deberá hacer una nota en el espacio provisto de la información mostrada en la Fig B.

## INSTRUCCIONES DE MONTAJE

### Conjunto del mango

#### Montaje del mango inferior a la máquina

1. Quitar los pomos del mango.
2. Montar el mango inferior asegurándose de que los extremos se colocan correctamente en las correspondientes ranuras a cada lado de la máquina.(C1)

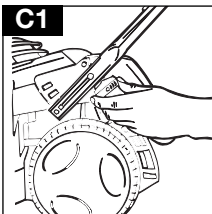

3. Asegure el mango con las arandelas de plástico y los pomos que se incluyen. Asegúrese de que la guía inferior del cordón de tiro se halla en el lado derecho, observándola desde atrás.

#### Como montar el mango superior al inferior

1. Montar la parte superior de la guía.
2. Montar los tornillos desde adentro.(C2)  
**Atencion:** No se olvide de la arandela entre tuerca de aletas y guía.

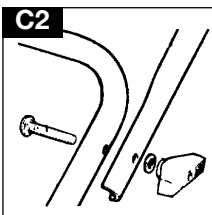

### Arranque manual

1. Desconecte el cable de la bujía de encendido.
2. Tire del estribo de seguridad para soltar el freno en el motor (D1 - Royal 43) (D2 - Royal 43S/SE)

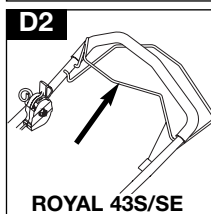
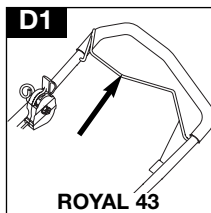

3. Sitúe el cordón en la guía de tiro del cordón en el mango inferior.(D3)
4. Sitúe el cordón en la guía de tiro del cordón en el mango superior.(D4)

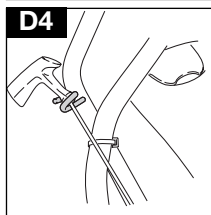
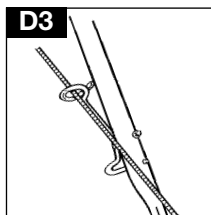

Libere el freno tirando de la palanca de liberación del freno (OPC) en el mango antes de tirar del cordón.

## INSTRUCCIONES DE MONTAJE

### Recogedor de hierba

#### Como montar el tamiz del recogedor

- No corte ni separe las 3 partes del tamiz del recogedor de hierba
- 1. Pliegue los lados del tamiz hacia dentro. **(E1)**
- 2. Alinee los resaltes y ranuras y presiónelos entre sí. **Asegúrese de que quedan montados los clips.** La tapa montada ha de tener la apariencia que se ve en la figura. **(E2)**

#### Como montar el tamiz al recogedor inferior

Coloque los resaltes o apéndices del fondo del tamiz del recogedor en las ranuras que hay en la base del recogedor inferior y empuje hacia sí. **(E3)**

#### Montaje de la tapa del recogedor

1. Colocar la tapa superior en el recogedor inferior. **(E4)**
2. Alinear los clips con las ranuras. Juntar las dos mitades, empezando por la parte posterior del recogedor y avanzando hacia adelante. **(E5)** **Asegúrese de que quedan bien puestos los clips.**

#### Como montar el recogedor de hierba completo a la máquina

1. Levante la tapa de seguridad. Coloque las tiras del recogedor ya ensamblado en las ranuras del tope de la cubierta. Coloque los pernos de la cubierta de seguridad en los orificios de la tapa del recogedor. **(E6)**
- El desmontaje se hace a la inversa.

**Nota:-** Asegúrese de que no hay espacio entre la tapa de seguridad y la caja recogecésped.

Cuando no necesite recoger la hierba puede utilizar el cortacésped sin la caja. Asegúrese de que la tapa de seguridad está totalmente cerrada.

#### Indicador del colector de hierba

- **IMPORTANTE:** Para que funcione el indicador del colector la máquina tiene que estar en funcionamiento. Siga las instrucciones dadas en la sección "Uso - arranque y parada".
- 1. El indicador permite saber cuando hay que vaciar el colector de hierba. Cuando el indicador es visible, es señal de que se está recogiendo hierba. **(E7)**
- 2. Cuando el indicador empieza a bajar es señal de que hay que vaciar el colector. **(E8)**
- 3. Suelte la palanca OPC y quite el colector para vaciarlo.

#### Como vaciar el colector de hierba

1. Sujete el colector como se ve en la figura. **(E9)**
- La hierba suelta saldrá automáticamente al volver a arrancar la máquina. Si el indicador de bola no se levanta, limpie entonces manualmente la puerta de descarga.
- Asegúrese de que el canal de salida está limpio de suciedad.

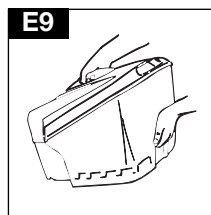
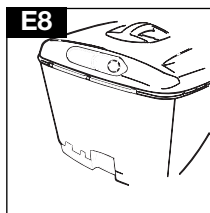
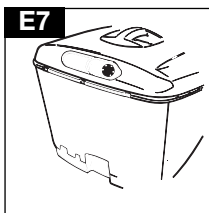
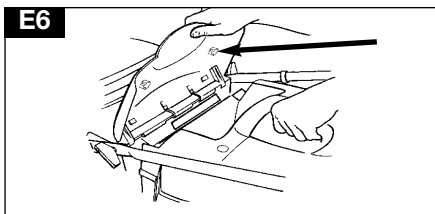
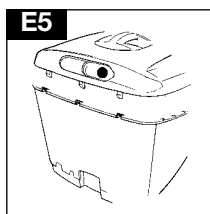
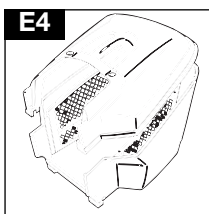
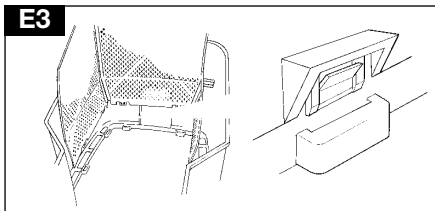
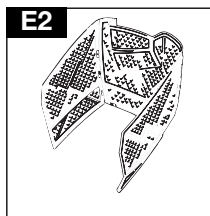
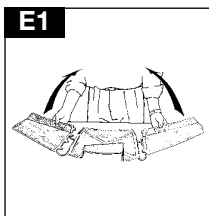

## NOTAS ACERCA DEL MOTOR

### Aceite

1. Compruebe el nivel de aceite periódicamente y después de cada cinco horas de funcionamiento.
2. Añada aceite según sea necesario para mantener el nivel de la marca FULL (LLENO) en la varilla.
3. Utilice un aceite de cuatro tiempos de buena calidad SAE 30.
4. Para llenar de aceite:
  - a) Quite la tapa del depósito de aceite. **(F1)**
  - b) Llene hasta la marca FULL (LLENO) en la varilla. **(F2)**
5. Cambie el aceite después de las primeras cinco horas de funcionamiento y en adelante después de cada 25 horas de trabajo.
6. Siempre cambie el aceite cuando el motor esté templado - no caliente-. No intente nunca realizar cualquier tipo de mantenimiento en un motor caliente.

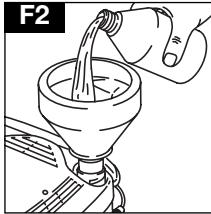
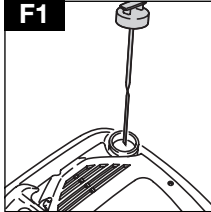

### Gasolina

1. Utilice gasolina normal sin plomo.
2. **NO UTILICE NUNCA GASOLINA CON PLOMO**  
Si utiliza gasolina con plomo hará que salga humo del tubo de escape y causará daño irreparable a los motores instalados con convertidor catalítico.
3. No llene el depósito cuando esté caliente el motor.
4. No llene el depósito cuando esté fumando.
5. No llene el depósito con el motor funcionando.
6. Para evitar introducir suciedad en el sistema de combustible, limpie toda la hierba y suciedad de la tapa del depósito de gasolina antes de desenroscarlo. **(G1)**
7. Se recomienda que llene el depósito a través de un embudo con filtro. **(G2)**
8. Limpie la gasolina derramada antes de arrancar.

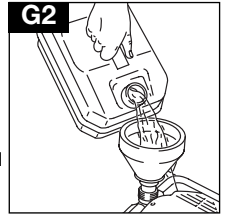
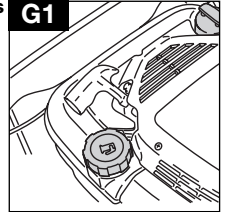

**Nota:** Antes de arrancar el motor, aleje el cortacésped del lugar donde repostó el combustible.

## ARRANQUE - CEBADO DEL MOTOR

**Nota:** Cuando arranque el motor por primera vez, llene con gasolina y aceite según se describe anteriormente en la sección de **Aceite y Gasolina**.

El cebado no es normalmente necesario cuando se arranca un motor templado. Sin embargo, en épocas frías puede que tenga que repetir el cebado.

### Arranque del motor por primera vez

1. Avance el control de velocidad del motor a FAST  como se muestra en la sección de "Uso - arranque y parada".
2. Pulse el bulbo cebador **(H)** firmemente cinco veces
3. Siga las instrucciones dadas en la sección "Uso - arranque y parada".
4. Si el motor no arranca después de tirar del cordón tres veces, pulse el bulbo del cebador tres veces más y repita el paso 3.

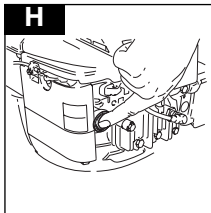

### Arranque del motor las demás veces

1. Mueva el control de velocidad del motor a la posición FAST  y pulse el bulbo del cebador firmemente tres veces antes de arrancar el motor (si el motor se para porque se acaba el combustible, llene el motor de combustible - pulse el bulbo del cebador tres veces).

## USO

### Arranque y parada de la Royal 43

#### Arranque

1. Conecte el cable de la bujía de encendido
2. Mueva el control de velocidad del motor a la posición FAST antes de arrancar.(J1)
3. Tire del estribo de seguridad (OPC) para soltar el freno en el motor y en la cuchilla.(J2)
4. Tire del arranque manual hacia usted hasta sentir resistencia, vuelva el puño a su lugar y después tire de él con energía hasta su total extensión.(J3)
5. Después de arrancar el motor, déjelo funcionar durante 30 segundos antes de comenzar a utilizar el cortacésped.

#### Parada

1. Suelte el estribo de seguridad.(J2)

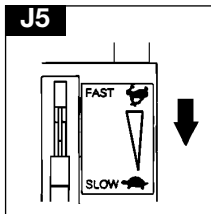
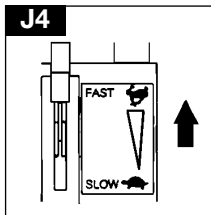
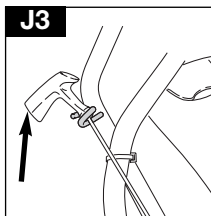
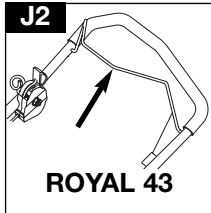
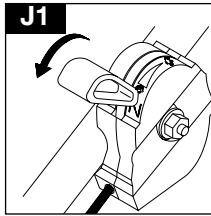

### CONTROL DEL REGULADOR DE VELOCIDAD DEL MOTOR (si se monta)

1. La Fig. J4 representa la posición FAST (RÁPIDA) de funcionamiento
2. La Fig. J5 representa la posición SLOW (LENTA) de funcionamiento en mínima

### Arranque y parada de la Royal 43S

#### Arranque

1. Siga los pasos 1-2 para la Royal 43.
2. Tire del estribo de seguridad (OPC) para soltar el freno en el motor y en la cuchilla.(J6)
3. Siga los pasos 4-5 para la Royal 43.

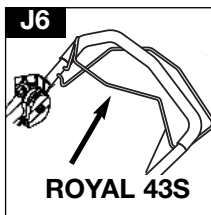

### Palanca de cambios

1. La marcha adelante se mete utilizando la palanca de cambios situado en la parte superior del mango.(J7)
2. Soltando la palanca de cambios se quita la marcha adelante automáticamente.

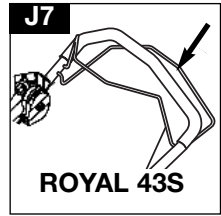

### Parada

1. Suelte la palanca de cambios.(J7)
2. Suelte el estribo de seguridad.(J6)

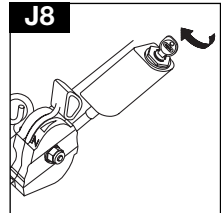

### Arranque y parada de la Royal 43SE

#### Arranque

1. Siga los pasos 1-3 para la Royal 43S
2. Gire la llave y manténgala hasta que arranque el motor (J8). La llave volverá a su posición original cuando se suelte.
3. Si el motor no arranca cuando gira la llave, puede que necesite cargar la batería.(ver página 7)

#### Palanca de cambios - ver Royal 43S

#### Parada - ver Royal 43S

### Cómo cortar el césped

- Para evitar problemas de engrase se recomienda no usar el cortacésped en terrenos de inclinaciones mayores de 30 grados.
1. Comience a cortar desde el borde exterior del césped, moviéndose en tiras en direcciones alternativas.
  2. Corte el césped dos veces a la semana en la estación de crecimiento, el césped sufrirá si corta más de la tercera parte de su longitud cada vez y además podría resultar en mala recogida.

#### Nota:-

**No sobrecargue el cortacésped.** Cuando tenga que cortar hierba abundante y larga, primero corte con la altura de la cuchilla ajustada a su fijación más alta, ver Altura de corte, lo cual ayudará a reducir la sobrecarga y prevendrá que se dañe el cortacésped.

### Ajuste de la altura de corte

1. Empuje la palanca de ajuste alejándola de las estrías y poniéndola en la posición deseada.(K).

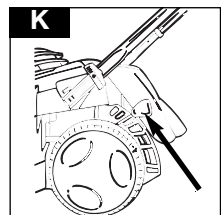



# MANTENIMIENTO

## IMPORTANTE

**Pare el motor, espere hasta que haya parado la cuchilla y desconecte el cable de la bujía de encendido:**

- antes de liberar un objeto atascado;
- antes de comprobar, limpiar o trabajar en la máquina

## IMPORTANTE

Nunca utilice agua para limpiar el cortacésped. No limpie con productos químicos, incluyendo gasolina, o disolventes - algunos podrían destruir piezas críticas de plástico.

### Limpieza

- Desconecte la bujía de encendido.
  - Ponga la máquina sobre el lateral con el tubo de escape hacia arriba.
1. Quite el césped de debajo de la plataforma con un cepillo. **(L1 and L2)**
  2. Utilizando un cepillo suave, elimine los trozos de césped de la admisión de aire del motor y del tubo de escape **(L3)**, área de ajuste de altura de corte, alrededor de las ruedas **(L4)** y en el recogedor.
  3. Limpie por encima de la superficie del cortacésped con un paño seco.

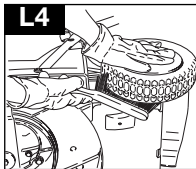
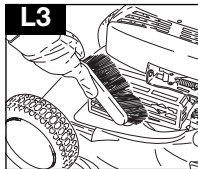
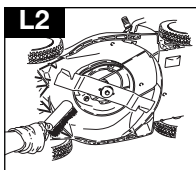
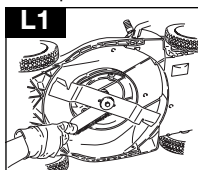

### Sistema de cuchilla

#### Para quitar la cuchilla

- Desconecte la bujía de encendido,
  - Ponga la máquina sobre el lateral con el tubo de escape hacia arriba.
1. Utilice una llave inglesa para soltar el perno girándolo hacia la izquierda. **(M)**
  2. Quite el perno, la cuchilla misma y la arandela espaciadora.
  3. Inspeccione por si estuviera dañada y limpie según proceda.

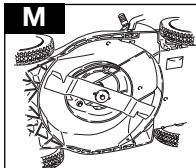

#### Montaje de la cuchilla

1. Monte la cuchilla en la máquina con los bordes afilados apuntando hacia fuera de la máquina.
2. Vuelva a montar el perno de cuchilla a través de la cuchilla misma y de la arandela espaciadora.
3. Sujete firmemente y apriete el perno de la cuchilla con una llave inglesa. No apriete demasiado.

## IMPORTANTE

No intente realizar ningún tipo de mantenimiento en el cortacésped cuando el motor esté caliente.

**Siempre maneje la cuchilla con cuidado - los bordes afilados podrían causar heridas. UTILICE GUANTES. Cambie su cuchilla metálica después de 50 horas de cortar el césped o 2 años, lo que ocurra antes - sin tener en cuenta la condición. Si la cuchilla está agrietada o dañada, cámbiela por una nueva.**

## Cómo cambiar la batería (sólo 43SE)

### Cómo cambiar la batería

1. Pare el cortacésped
2. Desconecte la bujía de encendido
3. Quite la tapa del punto de carga en el fondo del harnés del cableado. **(N)**
4. Enchufe el cable del cargador en la conexión de la batería. **(N)**
5. Enchufe el cargador de la batería en una toma de corriente doméstica.
6. La batería comenzará a cargarse.
7. Cárquela durante 24 horas.
8. Después de cargarla, desconecte el cargador del enchufe y del punto de carga. **(N)**
9. Ponga la tapa en el punto de carga. **(N)**
10. La unidad está ahora lista para ser utilizada.

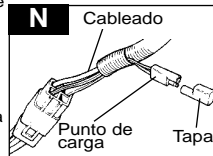

## INFORMACIÓN ECOLÓGICA

Electrolux Outdoor Products fabrica sus productos bajo el Sistema de Gestión Ambiental (ISO 14001) utilizando siempre que sea práctico hacerlo, componentes fabricados de la forma más responsable con el medio ambiente, según los procedimientos de la empresa y con el potencial de poder reciclarlos al final de la vida útil del producto.

- El embalaje es reciclable y los componentes de plástico han sido etiquetados (siempre que sea práctico) para el reciclado categorizado.
- Deberá eliminar el producto al final de su vida útil de forma responsable con el medio ambiente.
- Si fuera necesario, consulte con la autoridad local para obtener información acerca de la mejor forma de desechar el producto.

## ELIMINACIÓN DE LA BATERÍA

- La batería deberá llevarse a un Centro de Servicio Autorizado o a la estación de reciclado local.
- **NO elimine la batería usada con el desperdicio doméstico.**
- **Las baterías de plomo/ácido pueden ser perjudiciales y deberán eliminarse a través de un servicio de reciclado reconocido según la Normativa Europea.**
- **No deseche la batería en el agua.**
- **NO los incinere**

## ELIMINACIÓN DE COMBUSTIBLES Y ACEITES

### LUBRICANTES

- Lleve ropa de protección al manipular combustibles y lubricantes.
- Evite el contacto con la piel
- Quite la gasolina y el aceite del motor antes de transportar el producto.
- Contacte con la autoridad local para recibir información acerca de cuál es la estación más cercana de reciclado/vertedero.
- **NO elimine los combustibles/aceites usados con los desperdicios domésticos. SECCIÓN Q**
- **Los combustibles/aceites de desecho son perjudiciales, pero pueden ser reciclados y deberán eliminarse a través de un servicio reconocido.**
- **NO elimine los combustibles/aceites usados en el agua.**
- **NO los incinere**

# MANTENIMIENTO

## Cambio de batería

1. La batería está situada debajo de una cubierta detrás del motor.
2. Pare el cortacésped y desconecte la bujía.
3. Quite los tornillos de la cubierta.
4. Quite la cubierta para obtener acceso a la batería

**IMPORTANTE :** Habrá que cargar las baterías que se reemplazan antes de utilizarlas

**Asegúrese que ni el cargador ni la batería están expuestos a la humedad.**

**El paquete de la batería puede cambiarse quitando el clip que sujeta la batería a su alojamiento y desconectando el paquete de los cables de la batería.**

## Guías generales al recargar la batería

1. La batería tarda en cargarse 24 horas.
2. Bajo uso normal la batería será cargada durante el funcionamiento del motor.
3. Para mantener en condiciones óptimas la batería deberá cargarse por lo menos una vez cada seis meses.
4. Si excede el periodo de carga podría disminuir su vida útil.
5. Proteja el cable eléctrico. Nunca mueva el cargador de la batería sujetándolo sólo por el cable eléctrico.
6. Si después de un periodo de tiempo largo de uso la batería se descarga rápidamente después de haberla recargado durante 24 horas, probablemente necesitará cambiarla por una nueva.
7. No intente abrir la caja del cuerpo principal.
8. Límpiela sólo con un paño suave.
9. Nunca use un paño húmedo o líquidos inflamables tales como gasolina, alcohol, diluyente, etc.
10. Elimine las baterías viejas de forma segura.

**El cable del freno del motor siempre debe estar ajustado de modo que el motor se pare dentro de 3 segundos.**

**¡IMPORTANTE!** Para realizar este ajuste, dirigirse a un taller autorizado.

## Al final de la temporada de cortar el césped

1. Cambie las cuchillas, los pernos, las tuercas o tornillos, si fuera necesario.
2. Limpie a conciencia el cortacésped
3. Pida a su Centro local de servicio que limpie el filtro de aire totalmente y realice el servicio o las reparaciones que procedan.
4. Vacíe el motor de aceite y de gasolina.

## Almacenamiento del cortacésped

1. No almacene el cortacésped inmediatamente después de utilizarlo.
2. Espere a que el motor se enfríe para evitar el peligro de fuego.
3. Limpie el cortacésped.
4. Almacénelo en un lugar fresco y seco donde el cortacésped esté protegido del daño.

**Recomendamos encarecidamente servir su máquina por lo menos cada doce meses, más a menudo en una aplicación profesional.**

## Programa de mantenimiento del motor

Siga los intervalos de horas o del calendario, lo que ocurra antes. Se requiere realizar servicio más frecuente cuando opere la máquina en condiciones adversas.

**Las primeras 5 horas** - Cambie el aceite

**Cada cinco horas o diariamente** - Compruebe el nivel de aceite. Limpie el protector del dedo. Limpie alrededor del silenciador.

**Cada 25 horas o cada temporada** - Cambie el aceite si está operando bajo carga pesada o alta temperatura ambiental. Realice el servicio al limpiador de aire.

**Cada 50 horas o cada temporada** - Cambie el aceite. Inspeccione el apagachispas, si estuviera

instalado.

**Cada 100 horas o cada temporada** - Limpie el sistema de enfriamiento. Cambie la bujía.

\* Limpie más a menudo bajo condiciones polvorientas, o cuando hay suciedad en el aire o después de un funcionamiento prolongado cortando césped alto y seco.

## Servicio del motor y garantía

**El motor instalado en su cortacésped está garantizado por el fabricante del motor. Para obtener más información contacte con su vendedor según se detalla a continuación**

### Briggs y Stratton

Puede hallar el Distribuidor más cercano de servicio autorizado de Briggs y Stratton en el directorio de "Páginas Amarillas™".

### Localización de averías

#### El motor no arranca

1. **Asegúrese de que la palanca OPC están en la posición de arranque.**
2. Compruebe que la palanca de control está en la posición 'normal'.
3. Compruebe que hay suficiente combustible en el depósito y que la ventilación de aire de la tapa está limpia.
4. Quite y seque la bujía
5. La gasolina podría haberse echado a perder, cámbiela. Una vez cambiada la gasolina, tardará algún tiempo en pasar la gasolina limpia por el filtro.
6. Compruebe que el perno de la cuchilla está apretado. Un perno suelto podría causar dificultades al arrancar.
7. Si todavía no arranca el motor, desconecte inmediatamente el cable de la bujía de encendido.

#### 8. ACUDA A NUESTRO DISTRIBUIDOR OFICIAL AUTORIZADO MÁS PRÓXIMO.

**El motor no arranca (sólo el arranque electrostático)**

1. **Asegúrese de que la palanca OPC están en la posición de arranque.**
2. La batería está descargada - arranque el cortacésped manualmente.
3. Si el motor todavía no arranca, desconecte inmediatamente el cable de la bujía de encendido.

#### 4. ACUDA A NUESTRO DISTRIBUIDOR OFICIAL AUTORIZADO MÁS PRÓXIMO.

#### Falta de potencia en el motor y/o sobrecalentamiento

1. Compruebe que la palanca de control está en la posición 'normal'.
2. Desconecte el cable de la bujía de encendido y deje que se enfríe el motor.
3. Limpie la hierba y la suciedad alrededor del motor y entradas de aire y debajo de la plataforma incluyendo el canal de descarga y el ventilador.
4. Limpie el filtro de aire del motor (pida al centro de servicio local aprobado que limpie a conciencia el filtro de aire del motor).
5. La gasolina podría haberse echado a perder, cámbiela. Una vez cambiada la gasolina, tardará algún tiempo en pasar la gasolina limpia por el filtro.
6. **Si el motor todavía no tiene potencia y/o está sobrecalentado, desconecte inmediatamente el cable de la bujía de encendido.**
7. **ACUDA A NUESTRO DISTRIBUIDOR OFICIAL AUTORIZADO MÁS PRÓXIMO.**

#### Vibración excesiva

1. Desconecte el cable de la bujía de encendido
2. Compruebe que la cuchilla está correctamente montada (ver página 7).
3. Si la cuchilla está dañada o desgastada, cámbiela por una nueva.
4. **Si la vibración persiste, desconecte inmediatamente el cable de la bujía de encendido.**
5. **ACUDA A NUESTRO DISTRIBUIDOR OFICIAL AUTORIZADO MÁS PRÓXIMO.**

# PRECAUÇÕES DE SEGURANÇA



Se não for utilizada adequadamente, esta máquina de cortar relva pode ser perigosa! Ela pode causar lesões sérias ao operador e a outros; as advertências e instruções de segurança devem ser cumpridas para garantir uma segurança e eficácia razoáveis ao utilizar esta máquina. O operador é responsável pelo cumprimento das instruções de advertência e segurança deste manual e da máquina de cortar relva.

Nunca use a máquina de cortar relva a não ser que a caixa da relva ou as protecções fornecidas pelo fabricante estejam na posição correcta.

## Explicação dos símbolos da sua Husqvarna Royal 43, 43S e 436SE



Advertência



Leia as instruções do utilizador cuidadosamente para ter a certeza de que compreende todos os controlos e a sua função.



Mantenha sempre a máquina de cortar relva sobre o chão quando estiver a cortar relva. Se inclinar ou levantar a máquina poderá provocar a projecção de pedras.

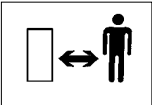

Mantenha os observadores afastados. Não corte a relva enquanto houver pessoas, especialmente crianças e animais, na área que vai cortar.



Cuidado para não cortar os dedos dos pés ou as mãos. Não coloque as mãos ou os pés perto de uma lâmina rotativa.



Desligue a vela de ignição antes de tentar executar qualquer trabalho de manutenção, limpeza ou ajuste, ou sempre que deixar a máquina de cortar relva sem supervisão durante algum tempo.



A lâmina continua a girar depois da máquina ser desligada. Espere até que todos os componentes estejam completamente parados antes de lhes tocar.

## Generalidades

1. Não permita a utilização da máquina de cortar relva por crianças ou pessoas não familiarizadas com estas instruções. Os regulamentos locais podem restringir a idade do operador.
2. Utilize a máquina de cortar relva apenas do modo e para as funções descritas nestas instruções.
3. Nunca use a máquina de cortar relva quando estiver cansado, doente ou sob a influência de álcool, drogas ou medicamentos.
4. O operador ou utilizador é responsável por acidentes ou perigos causados a outras pessoas ou à propriedade das mesmas.

## Segurança do Combustível ADVERTÊNCIA - A gasolina é altamente inflamável

- Guarde o combustível em local fresco e num recipiente concebido especificamente para o efeito. De um modo geral os recipientes plásticos são inadequados.
- o abastecimento de gasolina deve ser feito apenas ao ar livre; não fume enquanto o fizer.
- adicione o combustível **ANTES** de fazer o arranque do motor. Nunca retire a tampa do depósito de combustível nem adicione combustível enquanto o motor estiver a funcionar ou enquanto ele estiver quente.
- se derramar gasolina, não tente fazer o arranque do motor; leve a máquina para longe da área do derrame e evite criar qualquer fonte de ignição até os vapores de gasolina se terem dissipado.
- volte a colocar as tampas do depósito de gasolina e do recipiente de gasolina, fechando-as bem.
- antes de fazer o arranque do motor, leve a máquina para longe da área de abastecimento de combustível.

## Procedimentos de Segurança durante a Carga da Bateria (ROYAL 43SE)

1. Verifique regularmente o cabo do carregador para detectar sinais de danos ou de deterioração com o uso.
2. Não use a máquina de cortar relva se o cabo do carregador não estiver em bom estado.
3. Não tente usar o carregador desta unidade para carregar outros produtos.
4. Não tente utilizar esta bateria com outro carregador.
5. Só deve carregar a bateria num local seguro, onde não seja possível pisar ou tropeçar na bateria ou no seu cabo.
6. O local deve estar bem ventilado.
7. Durante a carga da bateria o carregador aquece. Isto é normal e significa que o carregador está a funcionar bem.
8. Nunca tape o carregador da bateria durante a carga.
9. Certifique-se de que nem o carregador nem a bateria estão expostos a humidade.
10. Evite temperaturas extremas.
11. O carregador não funcionará abaixo do ponto de congelação nem acima de 40 °C.
12. Não faça curto-circuito com os terminais da bateria.

## PRECAUÇÕES DE SEGURANÇA

### Preparação

1. Não corte a relva se estiver descalço ou calçado com sandálias abertas. Use sempre roupa adequada, luvas e calçado resistente.
2. É recomendado o uso de protecção para os ouvidos
3. Certifique-se de que não existem paus, pedras, ossos, arames e detritos na relva; estes podem ser projectados pela lâmina.
4. Antes de utilizar, inspeccione visualmente a máquina para verificar que as lâminas, parafusos das lâminas e conjunto de corte não estão gastos ou danificados. Substitua as lâminas gastas ou danificadas juntamente com os seus dispositivos de fixação em grupos, para manter o equilíbrio.
5. Substitua os silenciadores avariados.

### Utilização

1. Não opere o motor num espaço restrito onde os gases de escape (monóxido de carbono) se possam acumular.
2. Use a máquina de cortar relva apenas à luz do dia ou com boa luz artificial.
3. Sempre que possível, evite usar a máquina em relva molhada.
4. Tome cuidado quando trabalhar sobre relva molhada porque pode perder o equilíbrio.
5. Seja especialmente cuidadoso nos declives, adoptando uma posição firme, e usando calçado que não escorregue.
6. Corte a relva de declives deslocando-se à largura da face dos mesmos e nunca para cima e para baixo.
7. Seja extremamente cuidadoso quando mudar de direcção nos declives.
8. Pode ser perigoso cortar a relva de declives e margens. Não corte a relva em **encostas** ou declives **íngremes**.
9. Não recue ao cortar a relva, pois pode tropeçar. Ande sempre com um passo moderado. Não corra nunca.
10. Nunca corte a relva dirigindo a máquina para si.
11. Pare o motor antes de empurrar a máquina de cortar relva sobre superfícies não relvadas e quando a transportar para e da área cuja relva vai ser cortada.
12. Nunca opere a máquina de cortar relva com as protecções danificadas ou sem as mesmas no seu lugar.
13. Não trabalhe com o motor a velocidades excessivas nem altere o ajuste do regulador. Uma velocidade excessiva é perigosa e reduz a vida útil da máquina de cortar relva.
14. Antes de fazer o arranque do motor, desengate todas as lâminas e embraiagens. **(consulte a página 6)**
15. Faça sempre o arranque da máquina de cortar relva com cuidado, mantendo os pés bem afastados das lâminas.
16. Quando fizer o arranque do motor, não incline a máquina de cortar relva.

17. Não coloque as mãos junto da calha de descarga da relva enquanto o motor estiver a funcionar.
18. Nunca levante ou transporte uma máquina de cortar relva com o motor a funcionar.
19. O fio da vela de ignição pode estar quente - manuseie com cuidado.
20. Não tente executar qualquer trabalho de manutenção na sua máquina de cortar relva enquanto o motor estiver quente.
21. Pare o motor e espere até a lâmina parar:-
  - antes de deixar a máquina de cortar relva sem supervisão durante um certo intervalo de tempo;
22. Solte o Controlo de Presença do Operador a fim de parar o motor, espere até a lâmina parar, desligue o cabo da vela de ignição e espere até o motor arrefecer:-
  - antes de reabastecer com combustível.
  - antes de eliminar uma obstrução;
  - antes de verificar, limpar ou executar qualquer trabalho na máquina;
  - se bater contra um objecto. Não utilize a máquina de cortar relva até se certificar de que ela está em condições operacionais seguras;
  - se a máquina começar a vibrar de maneira anormal. Verifique imediatamente. Uma vibração excessiva pode provocar ferimentos.
23. Reduza o ajuste do acelerador durante a paragem do motor e, se este estiver equipado com uma válvula de corte, desligue o combustível quando acabar de cortar a relva.

### Manutenção e Armazenamento

1. Mantenha todas as porcas, cavilhas e parafusos apertados, para ter a certeza de que a máquina de cortar relva está em condições operacionais seguras.
2. Verifique com frequência que a caixa/saco da relva não está gasto ou deteriorado.
3. Por razões de segurança, substitua as peças gastas ou danificadas.
4. Use apenas a lâmina, parafuso da lâmina, espaçador e rotor especificados para este produto.
5. Nunca guarde a máquina de cortar relva com o depósito com combustível num edifício onde os vapores possam entrar em contacto com chamas desprotegidas ou faíscas.
6. Deixe o motor arrefecer antes de guardar a máquina em qualquer recinto.
7. Para reduzir o risco de incêndio mantenha o motor, silenciador, compartimento da bateria e área de armazenamento de combustível isentos de relva, folhas ou massa lubrificante excessiva.
8. Se tiver de drenar o depósito de combustível, faça-o ao ar livre.
9. Seja cuidadoso ao ajustar a máquina para evitar prender os dedos nas lâminas rotativas e nas peças fixas da mesma.

## ETIQUETA DE ESPECIFICAÇÕES DO PRODUTO

**B**

Número do Produto .....

Modelo .....

Número de Série .....

Data de Compra .....

Local de Compra .....

•Guarde como Prova de Compra•

O seu produto está identificado de forma única por uma etiqueta prateada e preta com as especificações do produto. Para garantir que tem toda a informação sobre o produto quando adquirir peças sobresselentes ou pedir conselhos a um dos nossos centros de assistência aprovados, ou se necessitar de contactar o nosso departamento de assistência aos clientes, deve anotar a informação apresentada na **Fig. B** no espaço fornecido para o efeito.

## INSTRUÇÕES DE MONTAGEM

### Conjunto da Pega

#### Montar o Punho Inferior ao Corta-relva

1. Desmontar o fixador do punho.
2. Montar o punho inferior assegurando-se de que as extremidades estão correctamente posicionadas nas inclinações correspondentes de cada um dos lados do corta-relva. **(C1)**
3. Fixar o punho com as anilhas de plástico e os fixadores de punho. Assegure-se de que o Guia Inferior da Corda de arranque se encontra no lado direito, quando visto desde a retaguarda.

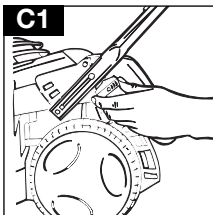

#### Montar o Punho Superior no Punho Inferior

1. Montar o cabo superior.
  2. Montar os parafusos a partir do lado interior. **(C2)**
- Obs!** Utilizar arruelas entre as porcas e o cabo.

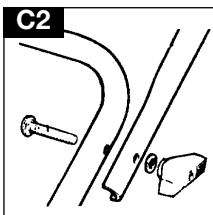

### Sistema de Arranque com Recolha

1. Desligue o cabo da vela de ignição.
2. Puxe o controlo da presença do operador para libertar o travão do motor **(D1 - Royal 43)** **(D2 - Royal 43S/SE)**

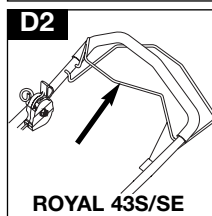
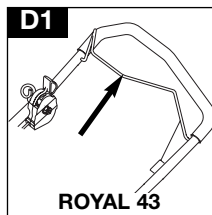

3. Posicione a corda na guia da corda de arranque situada na pega inferior. **(D3)**
4. Posicione a corda na guia da corda de arranque situada na pega superior. **(D3)**

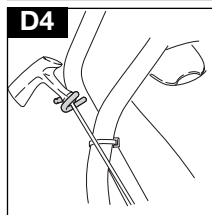
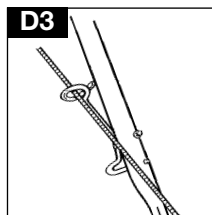

**Antes de puxar a corda de arranque, deve libertar o travão puxando a alavanca de CPO na direcção da pega.**

## INSTRUÇÕES DE MONTAGEM

### Montagem da Grade do Colector de Relva

- Não cortar nem separar as 3 partes da grade do colector de relva.

1. Dobrar os lados da grade para dentro. **(E1)**
2. Fazer coincidir as presilhas com as respectivas ranhuras e pressionar firmemente umas contra as outras. **Assegure-se de que os clips estão correctamente montados.** A grade devidamente montada fica segundo o indicado na ilustração. **(E2)**

### Montagem da Grade do Colector de Relva ao Colector Inferior

Colocar as presilhas do fundo da grade do colector de relva nas ranhuras que se encontram na base do colector inferior e puxar. **(E3)**

### Montagem da Tampa do Colector de Relva

1. Colocar a tampa superior no colector de relva inferior. **(E4)**
2. Fazer coincidir os clips com as ranhuras. Puxar as duas metades uma contra a outra, começando pela parte de trás e continuando em direcção à parte da frente. **(E5) Assegure-se de que os clips estão correctamente ligados.**

### Montagem da Unidade do Colector de relva ao Corta-Relva

1. Levantar a presilha de segurança. Colocar as alças da unidade do colector de relva nas ranhuras na parte superior da cobertura. Montar os pernos de fixação da presilha de segurança nos orifícios de fixação da tampa do colector de relva. **(E6)**
- Para desmontar proceder na ordem inversa

**Note que-** Deve-se assegurar de que não existe nenhuma folga entre a aba de segurança e a caixa da relva.

**Quando não for necessário recolher a relva, pode utilizar a máquina de cortar relva sem a caixa da relva. Certifique-se de que a aba de segurança está completamente fechada.**

### Indicador de Colector de Relva

- **IMPORTANTE! O motor tem que estar em andamento para que o indicador do colector de relva possa funcionar.** Siga as instruções da secção **Utilização - Arranque e Paragem.**
1. O seu corta-relva está equipado com um indicador de colector de relva que o avisa quando o colector deve ser esvaziado. Quando o indicador está visível, a relva está a ser recolhida. **(E8)**
  2. Quando o indicador começa a cair, significa que chegou a altura de esvaziar o colector de relva. **(E8)**
  3. Libertar a alavanca OPC e desmontar o colector de relva para esvaziamento.

### Esvaziamento do Colector de Erva

1. Agarrar o colector de relva segundo indica a figura. **(E9)**
- A relva solta será imediatamente limpa ao voltar a arrancar o motor. Se a bola do indicador não se elevar, deve limpar manualmente a calha de escoamento.
- Assegure-se de que a calha de escoamento está completamente limpa e isenta de fragmentos.

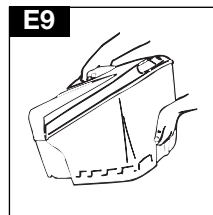
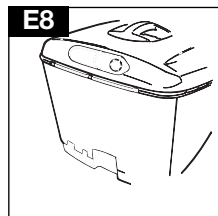
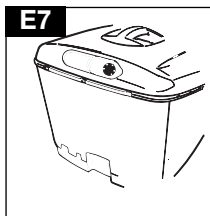
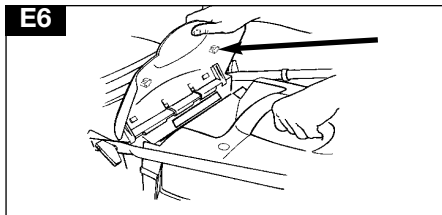
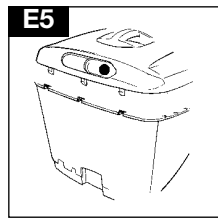
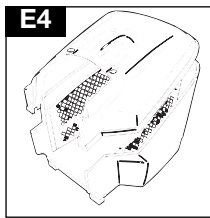
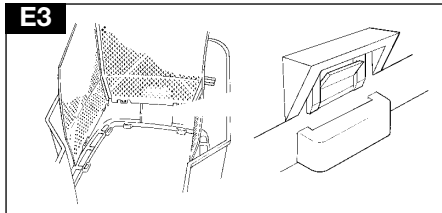
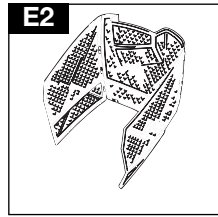
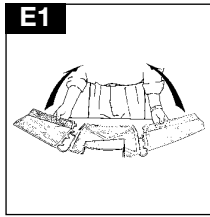

## NOTAS SOBRE O MOTOR

### Óleo

1. Verifique o nível de óleo periodicamente e ao fim de cada cinco horas de funcionamento.
2. Ateste o óleo consoante necessário, para manter o nível na marca CHEIO da vareta.
3. Use um óleo SAE 30 de boa qualidade para motores a quatro tempos.
4. Para atestar o óleo:
  - a) Retire o bujão de enchimento de óleo. (F1)
  - b) Encha até à marca CHEIO da vareta. (F2)
5. Mude o óleo ao fim das primeiras cinco horas de funcionamento e em seguida de 25 em 25 horas.
6. Mude sempre o óleo quando o motor estiver aquecido, mas não quente; nunca tente efectuar qualquer manutenção num motor quente.

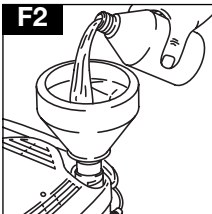
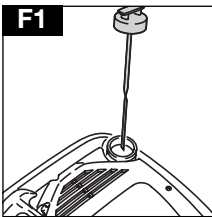

### Gasolina

1. Use gasolina regular sem chumbo nova.
2. **NUNCA USE GASOLINA COM CHUMBO**  
**O uso de gasolina com chumbo causa fumos de escape que danificam irreparavelmente os motores equipados com catalisadores.**
3. Não encha o depósito de gasolina com o motor quente.
4. Não encha o depósito de gasolina enquanto estiver a fumar.
5. Não encha o depósito de gasolina com o motor a funcionar.
6. Para evitar a entrada de sujidade no sistema de combustível, limpe toda a relva e sujidade do bujão de enchimento da gasolina antes de o desaperatar. (G1)
7. Recomenda-se encher o depósito de gasolina utilizando um funil com filtro. (G2)
8. Limpe todos os derrames antes de fazer o arranque do motor.

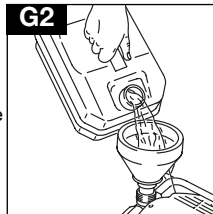
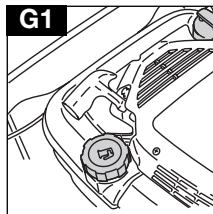

**Note que:** antes de fazer o arranque do motor, deve levar a máquina para longe da área de abastecimento de combustível.

## ARRANQUE - BOMBAGEM DE GASOLINA

**Note que:-** Quando puser o motor a funcionar pela primeira vez encha com óleo e gasolina como se descreveu acima na secção **Óleo e Gasolina**.

Em geral é desnecessário bombear gasolina quando se põe um motor quente a funcionar de novo. Contudo, o tempo frio pode exigir a repetição da bombagem.

### Primeiro Arranque do Motor

1. Desloque o controlo da velocidade do motor para RÁPIDO (FAST) '↗', como indicado em **Utilização - Arranque e Paragem**.
2. Prima o botão de bombagem (H) cinco vezes com firmeza.
3. Siga as instruções da secção **Utilização - Arranque e Paragem**.
4. Se o motor não arrancar após três puxões da corda de arranque, prima o botão de bombagem três vezes e repita a etapa 3.

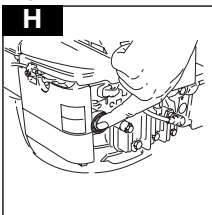

### Arranque Posterior do Motor

1. Desloque o controlo da velocidade do motor para a posição RÁPIDO (FAST) '↗' e prima o botão de bombagem três vezes com firmeza, antes de fazer o arranque do motor. (Se o motor parou por falta de combustível, volte a encher com combustível e prima o botão de bombagem três vezes).



# UTILIZAÇÃO

## Arranque e Paragem Royal 43

### Arranque

1. Ligue o cabo da vela de ignição.
2. Desloque o controlo da velocidade do motor para a posição RÁPIDO (FAST) '↖' antes de fazer o arranque do motor.(J1)
3. Puxe o controlo de presença do operador (CPO) para libertar o travão do motor e a lâmina.(J2)
4. Puxe o arranque com recolha totalmente na sua direcção até sentir toda a resistência, alivie a pega lentamente e em seguida puxe-a com firmeza em direcção a si em toda a sua extensão.(J3)
5. Depois do motor arrancar, deixe-o trabalhar durante 30 segundos antes de começar a utilizar a máquina.

### Paragem

1. Liberte a alavanca de CPO. (J2)

## CONTROLO DO ACELERADOR (se instalado)

1. A Fig. J4 representa a posição RÁPIDO (funcionamento)
2. A Fig. J5 representa a posição LENTO (ralenti).

## Arranque e Paragem Royal 43S

### Arranque

1. Siga as etapas 1 a 2 da máquina Royal 43.
2. Puxe o controlo de presença do operador (CPO) para libertar o travão do motor e a lâmina.(J6)
3. Siga as etapas 4 a 5 da máquina Royal 43.

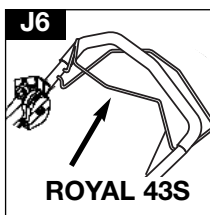
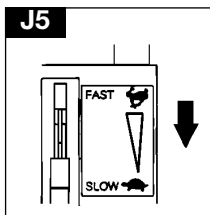
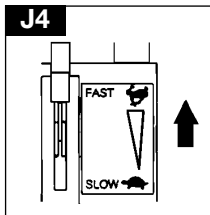
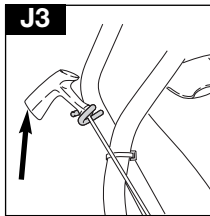
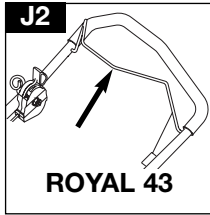
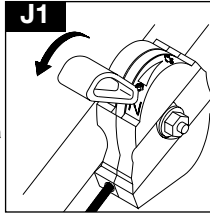

## Engrenamento

1. A condução para a frente é engatada e desengatada com a alavanca de engrenamento colocada na parte superior da pega.(J7)
2. Ao soltar a alavanca de engrenamento pára automaticamente a condução para a frente.

## Paragem

1. Liberte a alavanca de engrenamento.(J7)
2. Liberte a alavanca de CPO.(J6)

## Arranque e Paragem - Royal 43SE

### Arranque

1. Siga as etapas 1 a 3 da máquina Royal 43S.
2. Rode a chave e mantenha-a nessa posição até o motor arrancar.(J8)  
A chave voltará à posição original quando a soltar.
3. Se o motor não arrancar quando rodar a chave, pode ser necessário carregar a bateria.(consulte a página 7)

## Engrenamento - Veja Royal 43S

## Paragem - Veja Royal 43S

## Como Cortar a Relva

- O cortador não deve ser utilizado em terrenos com declives superiores a 30 graus. Poderão, assim, surgir problemas com a lubrificação do motor.
1. Comece a cortar relva a partir da borda externa do relvado, cortando faixas em direcções alternadas.
  2. Corte a relva duas vezes por semana durante a estação de crescimento. É prejudicial cortar mais de um terço da relva de uma só vez; isto também pode resultar numa recolha deficiente.

## Note que:-

**Não deve sobrecarregar a sua máquina de cortar relva.** Quando cortar relva muito comprida e grossa, ajudará a diminuir a sobrecarga do motor e a evitar danos na máquina se efectuar um primeiro corte com a altura de corte ajustada no valor mais alto (consulte **Altura de Corte**).

## Ajuste da Altura de Corte

1. Puxar a alavanca de regulação de altura para fora das ranhuras de fixação e conduzi-la para a posição desejada.(K)

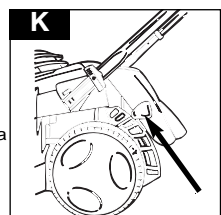
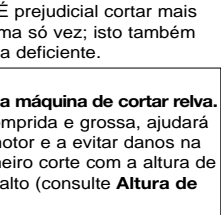
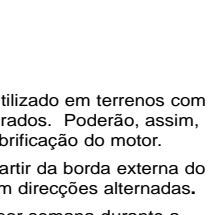
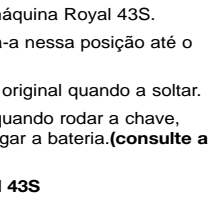
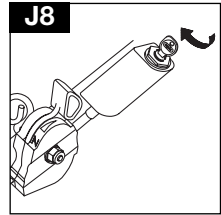
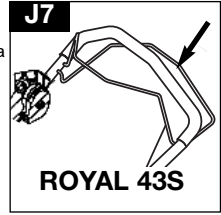

# MANUTENÇÃO

## IMPORTANTE

Pare o motor, espere até a lâmina parar e desligue o cabo da vela de ignição:-

- antes de eliminar uma obstrução;
- antes de verificar, limpar ou executar qualquer trabalho na máquina

## IMPORTANTE

Nunca use água para limpar a sua máquina de cortar relva. Não limpe com produtos químicos, incluindo gasolina ou solventes; alguns destes produtos podem destruir peças de plástico críticas.

### Limpeza

- Desligue a vela de ignição.
  - Vire a máquina de cortar relva de lado com o escape voltado para cima.
1. Com uma escova, retire a relva acumulada sob a carcaça. **(L1 and L2)**
  2. Com uma escova macia retire as aparas de relva das admissões de ar e do escape do motor **(L3)**, da área de ajuste da altura de corte, da área em volta das rodas **(L4)** e do colectador da relva.
  3. Limpe a superfície da sua máquina de cortar relva com um pano seco.

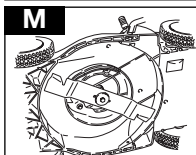
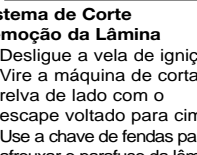
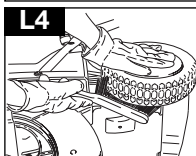
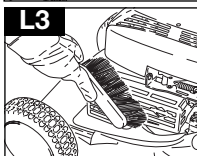
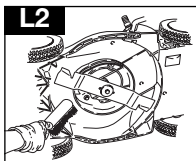
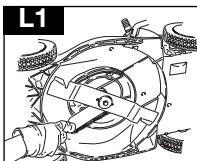

### Sistema de Corte

#### Remoção da Lâmina

- Desligue a vela de ignição.
  - Vire a máquina de cortar relva de lado com o escape voltado para cima.
1. Use a chave de fendas para afrouxar o parafuso da lâmina, rodando-a para a esquerda. **(M)**
  2. Retire o parafuso da lâmina, a lâmina e anilha do espaçador
  3. Verifique a existência de danos e limpe conforme for necessário.

#### Instalação da Lâmina

1. Instale a lâmina na máquina com as arestas cortantes dirigidas para fora desta.
2. Volte a montar o parafuso da lâmina através da lâmina e da anilha do espaçador.
3. Segure com firmeza e aperte bem o parafuso da lâmina com uma chave de fendas. Não aperte demasiado.

## IMPORTANTE

Não tente efectuar qualquer trabalho de manutenção na sua máquina de cortar relva quando o motor estiver quente.

Seja sempre muito cuidadoso ao manusear a lâmina; arestas cortantes podem causar lesões. USE LUVAS. Substitua a lâmina metálica após 50 horas de corte de relva ou após 2 anos, consoante o que ocorrer mais cedo, e independentemente do estado da mesma. Se a lâmina estiver rachada ou danificada substitua por uma nova.

## Como Carregar a Bateria (APENAS 43SE)

1. Pare a máquina de cortar relva.
2. Desligue a vela de ignição.
3. Retire a tampa do ponto de carga na base da bainha da cablagem. **(N)**
4. Ligue o cabo do carregador na conexão da bainha da bateria. **(N)**
5. Ligue o carregador da bateria a uma tomada doméstica.
6. O processo de carga começará.
7. Carregue a bateria durante 24 horas.
8. Depois de carregada, desligue o carregador da tomada e do ponto de carga. **(N)**
9. Coloque novamente a tampa do ponto de carga. **(N)**
10. A unidade está pronta a ser utilizada.

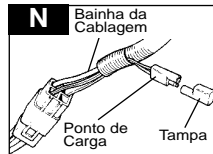

## INFORMAÇÃO AMBIENTAL

Os produtos Electrolux Outdoor Products são fabricados ao abrigo de um Sistema de Gestão Ambiental (ISO 14001) usando, sempre que possível, componentes fabricados da maneira mais responsável para com o ambiente, de acordo com os procedimentos da empresa, e com o potencial de reciclagem no fim da vida útil dos mesmos.

- A embalagem é reciclável e os componentes plásticos foram identificados com uma etiqueta (sempre que possível) para facilitar a reciclagem por categorias.
- Ao eliminar o produto no fim da sua vida útil é necessário estar alerta para as questões ambientais.
- Se necessário, contacte as autoridades locais para obter informações relativas à eliminação.

## ELIMINAÇÃO DAS BATERIAS

- A bateria deve ser enviada para um Centro de Assistência Aprovado ou para a sua estação de reciclagem local.
- **NÃO descartar a bateria usada juntamente: doméstico.**
- **As baterias de ácido e chumbo podem ser perigosas e devem ser eliminadas em instalações de reciclagem autorizadas, de acordo com as Normas Europeias.**
- **NÃO descartar a bateria atirando-a para cursos de água.**
- **NÃO incinerar**

## ELIMINAÇÃO DE COMBUSTÍVEIS E ÓLEOS LUBRIFICANTES

- Use vestuário de protecção ao manusear os combustíveis e lubrificantes.
- Evite o contacto com a pele.
- Retire a gasolina e o óleo de motor antes de transportar o produto.
- Contacte as autoridades locais para obter informações sobre a estação de reciclagem/eliminação mais próxima.
- **NÃO descartar combustíveis e/ou óleos usados juntamente com o lixo doméstico.**
- **Os combustíveis e/ou os óleos usados são perigosos, mas podem ser reciclados e devem ser eliminados em instalações autorizadas.**
- **NÃO despejar combustíveis e/ou óleos usados em cursos de água.**
- **NÃO incinerar**

# MANUTENÇÃO

## Substituição da Bateria

1. A bateria está localizada sob uma tampa por trás do motor.
2. Pare a máquina de cortar relva e desligue a vela de ignição.
3. Retire os parafusos da tampa.
4. Retire a tampa para poder chegar à bateria.

**IMPORTANTE : As baterias sobresselentes necessitam de ser carregadas antes de as utilizar.**

**Certifique-se de que nem o carregador nem a bateria estão expostos a humidade.**

**A unidade da bateria pode ser substituída retirando-a da sua carcaça e desligando-a dos cabos da bateria.**

## Orientação Geral Relativa a Baterias Recarregáveis.

1. O tempo de carga é 24 horas.
2. Em condições normais de utilização a bateria será carregada enquanto o motor estiver a funcionar.
3. Para manter a bateria em excelentes condições ela deve ser carregada pelo menos uma vez de seis em seis meses.
4. Se exceder o período de carga da bateria poderá encurtar a vida útil da mesma.
5. Proteja o cabo eléctrico. Nunca transporte o carregador da bateria pegando somente pelo cabo eléctrico.
6. Se depois de um período de utilização prolongada a bateria descarregar rapidamente após um período de carga completo de 24 horas, é provável que seja necessário substituir a bateria.
7. Não tente abrir a carcaça principal da bateria.
8. Limpe apenas com um pano seco e macio.
9. Nunca use um pano húmido ou líquidos inflamáveis como a gasolina, aguarrás, diluentes, etc.
10. Descarte-se das baterias velhas com toda a segurança.

**O cabo do freio do motor deve estar sempre reulado para parar o motor dentro de 3 segundos. IMPORTANTE! Para retificação entre em contato com um revendedor autorizado.**

## No Fim da Estação de Crescimento da Relva

1. Substitua a lâmina, cavilhas, porcas ou parafusos, caso seja necessário.
2. Limpe meticulosamente a sua máquina de cortar relva.
3. Peça ao seu Centro de Assistência local para limpar completamente o filtro de ar e executar qualquer manutenção ou reparação necessárias.
4. Drene o óleo e a gasolina do motor.

## Armazenamento da Máquina de Cortar Relva

1. Não armazene a sua máquina de cortar relva imediatamente após utilização.
2. Espere até o motor arrefecer para evitar o risco de incêndio.
3. Limpe a sua máquina de cortar relva.
4. Guarde-a num local fresco e seco onde ela fique protegida contra danos.

**Recomendamos vivamente que providencie a manutenção do seu produto pelo menos uma vez por ano, ou com mais frequência no caso de o utilizar numa aplicação profissional.**

## Programa de Manutenção do Motor

Cumpra os intervalos de manutenção, horas ou estações, consoante o que ocorrer em primeiro lugar. Se a máquina funcionar em condições adversas é necessário uma manutenção mais frequente.

**Primeiras 5 horas** - Mude o óleo.

**De 5 em 5 horas ou diariamente** - Verifique o nível de óleo. Limpe a protecção do dedo. Limpe em redor do silenciador.

**De 25 em 25 horas ou todas as estações** - Mude o óleo se estiver a trabalhar sob uma carga grande ou a uma temperatura ambiente alta. Execute a manutenção do filtro de ar.

**De 50 em 50 horas ou todas as estações** - Mude o óleo. Inspeccione o supressor de faíscas, se este estiver instalado.

**De 100 em 100 horas ou todas as estações** - Limpe o sistema de refrigeração\*. Substitua a vela de ignição.

\* Limpe com mais frequência se trabalhar em condições poeirentas ou se houver detritos presentes no ar, ou depois de uma operação prolongada de corte de relva alta e seca.

## Manutenção e Garantia do Motor

**O motor instalado na sua máquina de cortar relva tem a garantia do fabricante do motor. Para obter informação adicional, contacte o seu agente como se indica pormenorizadamente a seguir.**

As "Páginas Amarelas" indicar-lhe-ão qual o seu agente de assistência autorizado da Briggs and Stratton mais próximo.

## Identificação de Avarias

### O Motor Não Arranca

1. **Certifique-se de que a alavanca de CPO está na posição de arranque.**
2. Verifique que a alavanca de controlo está na posição ' '.
3. Verifique que existe combustível suficiente no depósito e que a ventilação da tampa está desobstruída.
4. Retire e seque a vela de ignição.
5. A gasolina pode estar estragada; substitua-a. Uma vez substituída a gasolina pode demorar uns momentos até a gasolina nova entrar no sistema.
6. Verifique que o parafuso da lâmina está apertado. Um parafuso frouxo pode causar dificuldades no arranque.
7. **Se o motor ainda não arrancar, desligue imediatamente o cabo da vela de ignição.**
8. **CONSULTE O SEU CENTRO DE ASSISTÊNCIA LOCAL APROVADO.**

### O Motor Não Roda (apenas para Arranque Eléctrico)

1. **Certifique-se de que a alavanca de CPO está na posição de arranque.**
2. Bateria descarregada; faça o arranque da sua máquina manualmente.
3. **Se o motor ainda não rodar, desligue imediatamente o cabo da vela de ignição.**
4. **CONSULTE O SEU CENTRO DE ASSISTÊNCIA LOCAL APROVADO.**

### Falta de Potência do Motor e/ou Sobreaquecimento

1. Verifique que a alavanca de controlo está na posição "normal".
2. Desligue o cabo da vela de ignição e deixe o motor arrefecer.
3. Limpe as aparas de relva e detritos em volta do motor, nas admissões de ar e sob a carcaça, incluindo a calha e a ventoinha.
4. Limpe o filtro de ar do motor (Peça ao seu Centro de Assistência Local Aprovado para limpar o filtro de ar do motor meticulosamente).
5. A gasolina pode estar estragada; substitua-a. Uma vez substituída a gasolina pode demorar uns momentos até a gasolina nova entrar no sistema.
6. **Se motor ainda não tiver potência e/ou sobreaquecer, desligue imediatamente o cabo da vela de ignição.**
7. **CONSULTE O SEU CENTRO DE ASSISTÊNCIA LOCAL APROVADO.**

### Vibração Excessiva

1. Desligue o cabo da vela de ignição.
2. Verifique que a lâmina está correctamente instalada (consulte a página 7).
3. Se a lâmina estiver danificada ou gasta substitua-a imediatamente por uma nova.
4. **Se a vibração persistir, desligue imediatamente o cabo da vela de ignição.**
5. **CONSULTE O SEU CENTRO DE ASSISTÊNCIA LOCAL APROVADO**

## PRECAUZIONI PER LA SICUREZZA



Se non viene usato in modo corretto, questo tosaerba può essere pericoloso! Questo tosaerba può causare lesioni gravi all'operatore e alle persone presenti; per questo motivo è importante rispettare gli avvisi di pericolo e le istruzioni di sicurezza per garantire che venga usato con un certo grado di sicurezza ed efficacia. Ricade sull'operatore la responsabilità di osservare gli avvisi di pericolo e le istruzioni di sicurezza contenute in questo manuale e applicate sul tosaerba.  
Non usare mai il tosaerba senza il cesto raccogliherba o le protezioni fornite dal costruttore montati nella posizione corretta.

### Spiegazione dei simboli sul vostro Husqvarna Royal 43, 43S e 43SE



Avvertenze



Leggere attentamente le istruzioni per l'utilizzatore e controllare di aver capito a fondo il funzionamento di tutti i comandi.



Non sollevare mai il tosaerba dal terreno. Se il tosaerba viene inclinato o sollevato, è possibile essere colpiti da pietre

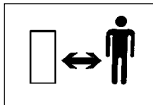

Tenersi lontani da terzi. Non tosare l'erba se vi sono persone e in modo particolare bambini o animali, nella zona da tosare



Fare attenzione a non tagliarsi dita o mani. Non avvicinare mani o piedi ad una lama rotante.



Scollegare la candela prima di eseguire operazioni di manutenzione, pulizia, regolazione o quando si deve lasciare il tosaerba incustodito anche per un attimo.



La lama continua a ruotare anche dopo aver spento la macchina. Prima di toccarli, attendere sino a che tutti i componenti si siano arrestati completamente.

### In generale

1. Non lasciare che bambini o persone che non conoscono queste istruzioni usino il tosaerba. La legislazione vigente potrebbe limitare l'età dell'operatore.
2. Usare il tosaerba solo nel modo e per gli utilizzi descritti in questo manuale.
3. Non azionare mai il tosaerba quando si è stanchi, ammalati o sotto l'influsso di alcol, droghe o medicine.
4. L'operatore o l'utilizzatore sono responsabili degli incidenti o dei rischi causati ad altre persone o ai loro beni.

### Impiego sicuro del carburante

#### AVVISO - La benzina è altamente infiammabile

- Conservare la benzina in un luogo fresco e in una tanica idonea. Le comuni taniche in plastica non sono adatte.
- Rifornire solo all'esterno e non fumare durante il rifornimento.
- Aggiungere benzina **PRIMA** di avviare il motore. Non togliere mai il tappo del serbatoio né aggiungere benzina quando il motore è acceso o caldo.
- Se la benzina viene versata, fuori dal serbatoio non tentare di avviare il motore ma allontanare invece il tosaerba dalla zona del rifornimento ed evitare di creare scintille fino a quando i vapori di benzina non si siano dissipati.
- Rimontare saldamente i tappi dei serbatoi e delle taniche di benzina.
- Prima dell'avviamento, allontanare il tosaerba dalla zona di rifornimento.

#### Procedure di sicurezza durante la ricarica della batteria (ROYAL 43SE)

1. Controllare regolarmente il cavo del caricabatteria per accertarsi che non sia danneggiato o che non si sia deteriorato a causa dell'età.
2. Non usare il tosaerba se il cavo del caricabatteria non è in buono stato.
3. Non tentare di ricaricare altri prodotti con il caricabatterie di questo tosaerba.
4. Non tentare di usare questa batteria con altri caricabatterie.
5. La ricarica deve essere eseguita solo in un luogo sicuro dove non sia possibile inciampare o calpestare né la batteria né il cavo.
6. Il luogo di ricarica deve essere ben ventilato.
7. Il caricabatterie si riscalda durante la ricarica. Questo fatto è normale e indica che il caricabatterie funziona in modo corretto.
8. Non coprire il caricabatterie durante la ricarica.
9. Controllare che né il caricabatterie né la batteria siano esposti all'umidità.
10. Evitare temperature molto alte o molto basse.
11. Il caricabatterie non funziona sotto gli 0°C o oltre i 40°C.
12. Non mettere in cortocircuito i morsetti della batteria.

## PRECAUZIONI PER LA SICUREZZA

### Preparazione

1. Non tagliare l'erba a piedi nudi o con sandali aperti. Indossare sempre indumenti adatti, guanti e scarpe robuste.
2. Si raccomanda l'uso di protettori auricolari.
3. Accertarsi che sul tappeto erboso non vi siano rametti, sassi, ossa, fili di ferro o detriti che potrebbero essere lanciati dalla lama.
4. Prima dell'impiego ispezionare sempre a vista per vedere che le lame, i bulloni delle lame e il gruppo di taglio non siano usurati o danneggiati. Sostituire sia le lame usurate o danneggiate sia la rispettiva bulloneria per mantenere bilanciato il tosaerba.
5. Far sostituire i silenziatori difettosi.

### Impiego

1. Non azionare il tosaerba in spazi limitati dove i gas di scarico (monossido di carbonio) possono concentrarsi.
2. Usare il tosaerba solo di giorno o con una buona illuminazione notturna.
3. Se possibile, evitare di usare il tosaerba quando l'erba è bagnata.
4. Prestare attenzione sull'erba bagnata, dato che è facile scivolare.
5. Sui pendii, prestare un'attenzione ancora maggiore e indossare calzature che non scivolino.
6. Sui pendii, tosare l'erba orizzontalmente e mai avanti e indietro lungo il pendio.
7. Prestare la massima attenzione quando si cambia direzione sui pendii.
8. La tosatura dell'erba lungo argini e pendii può essere pericolosa. Non tosare l'erba lungo **argini** o pendii **rigidi**.
9. Non camminare all'indietro durante la tosatura dell'erba dato che è facile inciampare. Camminare, non correre.
10. Non tagliare mai l'erba tirando il tosaerba verso se stessi.
11. Spegnerne il motore prima di spingere il tosaerba su superfici non erbose e quando lo si trasporta avanti e indietro dalla zona da tosare.
12. Non azionare mai il tosaerba con protezioni danneggiate o mancanti.
13. Non accelerare il motore e non modificare le tarature del regolatore. Una velocità eccessiva è pericolosa e accorcia la vita utile del tosaerba.
14. Prima dell'avviamento, disinnestare tutte le frizioni delle lame e di comando. **(vedi pag. 6)**
15. Avviare sempre il tosaerba con attenzione tenendo i piedi ben lontani dalle lame.
16. Non inclinare il tosaerba quando si avvia il motore.
17. Non avvicinare le mani allo scivolo di scarico dell'erba quando il motore è acceso.

18. Non sollevare né trasportare un tosaerba con il motore acceso.
19. Il filo della candela potrebbe essere caldo - maneggiarlo con attenzione.
20. Non tentare interventi di manutenzione sul tosaerba quando il motore è caldo.
21. Spegnerne il motore e attendere fino a quando la lama si è fermata:
  - prima di lasciare il tosaerba incustodito anche per un attimo;
22. Rilasciare il Comando presenza operatore per spegnere il motore, attendere fino a quando la lama si è fermata, scollegare il cavo della candela e attendere fino a quando il motore si è raffreddato:
  - prima del rifornimento.
  - prima di eliminare un intasamento;
  - prima di controllare, pulire o lavorare sulla macchina;
  - se si colpisce un oggetto. Non usare il tosaerba fino a quando non avete la certezza che il suo impiego è completamente sicuro;
  - se il tosaerba comincia a vibrare in modo insolito. In questi casi controllarlo immediatamente. Delle vibrazioni eccessive possono causare lesioni.
23. Abbassare la taratura dell'acceleratore durante l'arresto del motore e, se il motore è dotato di valvola di arresto, spegnere l'alimentazione di benzina alla fine della tosatura del prato.

### Manutenzione e rimessaggio

1. Mantenere sempre dadi, bulloni e viti ben saldi per avere la certezza che il tosaerba sia sempre in ottime condizioni di lavoro.
2. Controllare frequentemente il cesto o il sacco raccogliherba per vedere che non siano usurati o rovinati.
3. Per motivi di sicurezza, sostituire le parti usurate o danneggiate.
4. Usare solo la lama di ricambio con il rispettivo bullone, distanziale e girante di tipo specifico per questo prodotto.
5. Non tenere mai un tosaerba con il serbatoio pieno di benzina all'interno di un edificio dove vi sia la possibilità che i fumi possano raggiungere fiamme vive o scintille.
6. Lasciare raffreddare il motore prima di metterlo in un vano chiuso.
7. Per ridurre il pericolo di incendio, mantenere il motore, la marmitta, il vano portabatterie e la zona in cui si conserva il carburante, privi di erba, foglie o grasso in eccesso.
8. Se il serbatoio del carburante deve essere scaricato, farlo all'aperto.
9. Prestare attenzione durante la registrazione della macchina ad evitare che le dita rimangano intrappolate tra le lame in movimento o le parti fisse della macchina.

## ETICHETTA CON DATI PRODOTTO

**B**

Numero prodotto . . . . .

Modello . . . . .

Numero di matricola. . . . .

Data di acquisto. . . . .

Luogo di acquisto. . . . .

•**Conservare come prova di acquisto**•

Il prodotto che avete acquistato è identificato da una esclusiva targhetta color argento e nero con i dati caratteristici. Per avere a portata di mano le informazioni complete sul prodotto quando ci si rivolge ad uno dei centri autorizzati per ordinare ricambi o chiedere consigli oppure se è necessario contattare il reparto assistenza clienti, copiare, nello spazio provvisto, le informazioni illustrate in **fig. B**.

## ISTRUZIONI DI MONTAGGIO

### Impugnatura

#### Montaggio del manubrio inferiore del rasaerba

1. Togliete i pomelli.
2. Posizionate il manubrio inferiore assicurandosi che le estremità siano bene in sede negli incavi ai lati del rasaerba. **(C1)**
3. Bloccate il manubrio inferiore con i pomelli e le rondelle. Assicuratevi che il guidacorda inferiore sia sulla destra guardando da dietro.

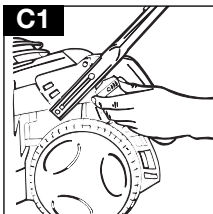

#### Montaggio del manubrio superiore a quello inferiore.

1. Montate la maniglia superiore.
  2. Le viti sono montate dall'interno. **(C2)**
- Osservazione:** disco tra dadi e maniglia.

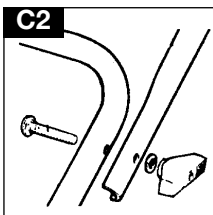

### Cavo di accensione

1. Scollegare il cavo della candela.
2. Tirare la leva presenza operatore (OPC) per disinnestare il freno sul motore. **(D1 - Royal 43)**  
**(D2 - Royal 43S/SE)**

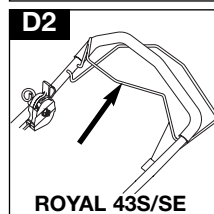
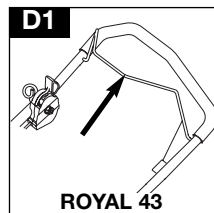

3. Posizionare il filo nella rispettiva guida sull'impugnatura inferiore. **(D3)**

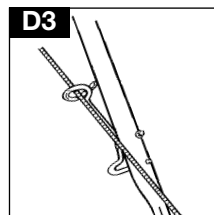

4. Posizionare il filo nella rispettiva guida sull'impugnatura superiore. **(D4)**

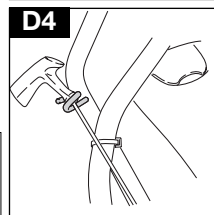

**Prima di tirare il cavo di accensione bisogna disinnestare il freno tirando la leva OPC verso l'impugnatura**

## ISTRUZIONI DI MONTAGGIO

### Montaggio del deflettore del raccoglierba

- **Non tagliate o dividete le tre parti del raccoglierba.**

1. Piegate i lati del deflettore verso l'interno. **(E1)**
2. Allineate perni e sedi sul retro e ai lati del deflettore del raccoglierba e premete. **Assicuratevi che le clips abbiano fatto presa.** Il deflettore montato deve risultare come in figura. **(E2)**

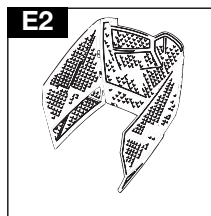
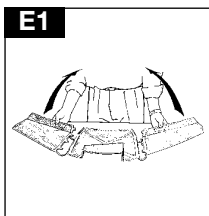

### Montaggio del deflettore al bordo inferiore del raccoglierba

Posizionate i perni sul fondo del deflettore nelle sedi alla base del raccoglierba e premete gli angoli. **(E3)**

### Montaggio del coperchio del raccoglierba

1. Attaccate il coperchio al bordo inferiore. **(E4)**
2. Prendete il coperchio, allineare le clips con le rispettive sedi e premete procedendo dal retro in avanti. **(E5)** **Assicuratevi che tutte le clip del coperchio siano ben ferme nelle sedi.**

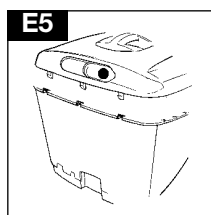
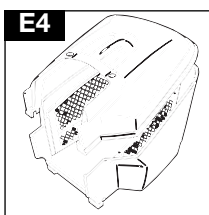
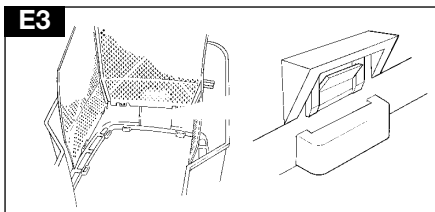

### Montaggio del raccoglierba completo

1. Sollevate lo sportello di sicurezza. Posizionate il raccoglierba completo sulla soglia della scocca. Posizionate i due prigionieri sullo sportello di sicurezza nei fori di posizionamento del coperchio del raccoglierba.
- Per smontate procedere all'inverso.

**Nota bene:** Controllare che non vi siano fessure tra il deflettore di sicurezza e il cesto raccoglierba.

**Se non si desidera raccogliere lo sfalcio, è possibile usare il tosaerba senza il cesto raccoglierba. Controllare che il deflettore di sicurezza sia completamente chiuso.**

### Indicatore del livello dell'erba

- **IMPORTANTE!** L'indicatore di livello funziona solo se la macchina è in esercizio. Seguire le istruzioni riportate nella sezione **Impiego - Avviamento e arresto.**

1. Il rasaerba è dotato di indicatore di livello dell'erba raccolta che indica quando è il momento di vuotare il raccoglierba. Quando appare l'indicatore, inizia la raccolta dell'erba. **(E7)**
2. Quando l'indicatore comincia a scendere è il momento di svuotare il raccoglierba. **(E8)**
3. Rilasciare la leva OPC e togliere il raccoglierba per svuotarlo.

### Per vuotare il raccoglierba

1. Tenete il raccoglierba come illustrato in figura.
- L'erba eventualmente presente viene allontanata al momento di riavviare la macchina. Se l'indicatore di livello non si solleva, pulite manualmente il vano di scarico.
- Assicuratevi che il piano di scarico sia pulito e libero da detriti.

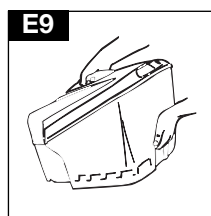
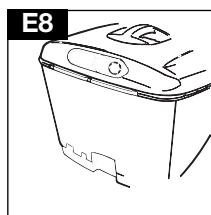
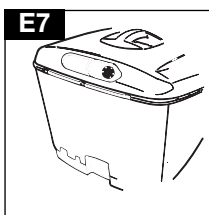
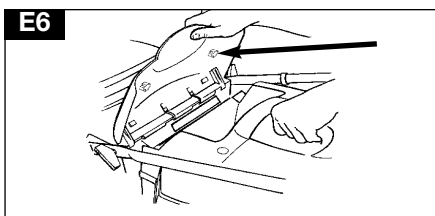



## NOTE SUL MOTORE

### Olio

1. Controllare periodicamente il livello dell'olio ogni cinque ore di funzionamento.
2. Aggiungere olio come richiesto per mantenere il livello fino al **MASSIMO** sull'astina di livello.
3. Usare olio SAE 30 di buona qualità per motori a quattro tempi.
4. Per rifornire con olio:
  - a) Togliere il tappo di rifornimento. **(F1)**
  - b) Riempire fino al segno di massimo sull'astina di livello. **(F2)**
5. Sostituire l'olio dopo le prime cinque ore di funzionamento, e in seguito ogni 25 ore di lavoro.
6. Cambiare sempre l'olio quando il motore è caldo, ma non bollente; non tentare mai di eseguire la manutenzione su di un motore caldo.

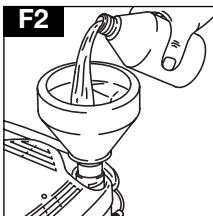
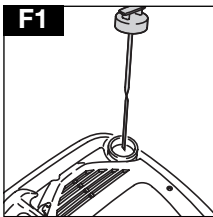

### Benzina

1. Usare benzina senza piombo di tipo normale.
2. **NON USARE MAI BENZINA COL PIOMBO**  
Se si usa la benzina col piombo si causerà del fumo dallo scarico e si danneggeranno i motori muniti di convertitore catalitico.
3. Non riempire il serbatoio quando il motore è caldo.
4. Non riempire il serbatoio se si sta fumando.
5. Non riempire il serbatoio quando il motore è acceso.
6. Per evitare di far penetrare delle impurità nell'impianto, pulire via erba e sporcizia dal tappo di rifornimento della benzina prima di svitarlo. **(G1)**
7. Si raccomanda di riempire il serbatoio usando un imbuto dotato di filtro. **(G2)**
8. Ripulire dall'eventuale benzina versata, prima di avviare il motore.

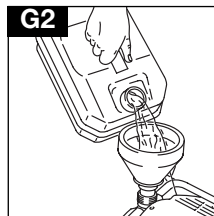
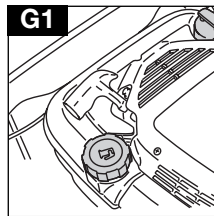

**Nota bene:** Spostare il tosaerba lontano dalla zona di rifornimento prima di avviarlo.

## AVVIAMENTO - PRIMER DEL MOTORE

**Nota bene:** Quando si avvia il motore per la prima volta, riempirlo con olio e benzina come descritto qui sopra nella sezione **Olio e benzina**.

L'impiego del primer non è di solito necessario quando si riaccende un motore caldo. Tuttavia se il clima è freddo, può essere necessario usarlo.

### Avviamento del motore per la prima volta

1. Spostare l'acceleratore su FAST "🔥" (veloce) come indicato nella sezione **Impiego - Avviamento e arresto**.
2. Premere a fondo, 5 volte, la pompetta del primer **(H)**.
3. Seguire le istruzioni riportate nella sezione **Impiego - Avviamento e arresto**.
4. Se il motore non parte dopo aver tirato tre volte il cavo di avviamento, premere tre volte la pompetta del primer e ripetere il punto 3.

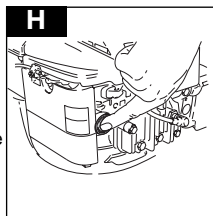

### Successivo avviamento del motore

1. Spostare il comando acceleratore sulla posizione FAST "🔥" e premere a fondo, tre volte, la pompetta del primer prima di avviare il motore. (Se il motore si era spento a causa della mancanza di benzina, rifornirlo e premere la pompetta del primer tre volte).

## IMPIEGO

### Avviamento e arresto

#### Royal 43

##### Avviamento

1. Collegare il cavo della candela.
2. Spostare il comando acceleratore sulla posizione FAST " ← " prima dell'avviamento.(J1)
3. Tirare la leva presenza operatore (OPC) per disinnestare il freno sul motore e sulla lama.(J2)
4. Tirare completamente verso se stessi il cavo di accensione fino a quando si avverte una resistenza totale, lasciare andare lentamente l'impugnatura e quindi tirarla completamente verso se stessi.(J3)
5. Dopo aver avviato il motore, lasciarlo funzionare per 30 secondi prima di incominciare ad usarlo.

##### Arresto del tosaerba

1. Rilasciare la leva OPC. (J2)

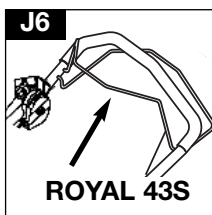
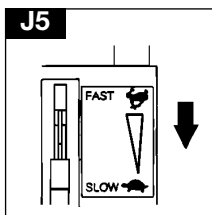
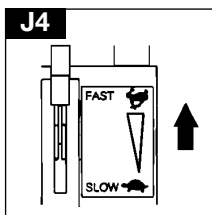
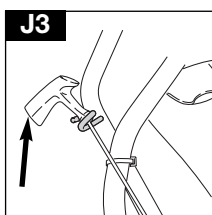
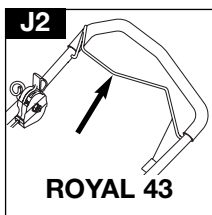
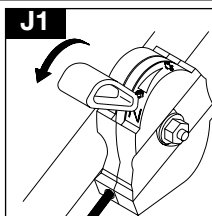

### COMANDO

#### ACCELERATORE (se in dotazione)

1. La Fig. J4 illustra la posizione FAST (marcia).
2. La Fig. J5 illustra la posizione SLOW (minimo).

### Avviamento e arresto -

#### Royal 43S

##### Avviamento

1. Seguire i punti 1-2 del Royal 43.
2. Tirare la leva presenza operatore (OPC) per disinnestare il freno sul motore e sulla lama.(J6)
3. Seguire i punti 4-5 del Royal 43.

### Innesto della trazione

1. Il comando di avanzamento viene innestato e disinnestato per mezzo della leva Powerdrive situata sulla parte superiore dell'impugnatura.(J7)
2. Quando la leva Powerdrive viene rilasciata, si interrompe automaticamente l'avanzamento.

### Arresto del tosaerba

1. Rilasciare la leva Powerdrive.(J7)
2. Rilasciare la leva OPC.(J6)

### Avviamento e arresto - Royal 43SE

#### Avviamento

1. Seguire i punti 1-3 del Royal 43S
2. Ruotare la chiave e tenerla in questa posizione fino a quando il motore parte.(J8) La chiave ritorna sulla posizione originale quando viene rilasciata.
3. Se il motore non parte quando si gira la chiave, è possibile che la batteria debba essere ricaricata.(vedi pag. 7)

### Innesto della trazione - Vedi Royal 43S

#### Arresto - Vedi Royal 43S

### Taglio del prato

- Per evitare problemi di lubrificazione, la falciatrice non deve essere usata su terreno in pendenza di oltre 30°.
1. Cominciare a tagliare dal bordo esterno del prato, tagliando l'erba a strisce in direzioni alterne.
  2. Tagliare l'erba due volte alla settimana nella stagione della crescita; il prato soffre se l'erba viene tagliata oltre un terzo della lunghezza e un taglio piu' basso puo' anche compromettere la raccolta dell'erba.

#### Nota bene:

##### Non sovraccaricare il tosaerba

Quando si tosa erba alta e spessa, eseguendo un primo taglio con il regolatore di altezza sulla posizione piu' alta, vedi Altezza di taglio, si riduce il sovraccarico del motore e si evita di danneggiare il tosaerba.

### Regolazione dell'altezza di taglio

1. Spostare la leva di regolazione sulla posizione desiderata.(K).

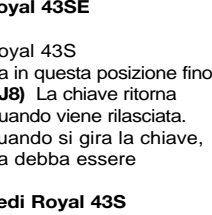
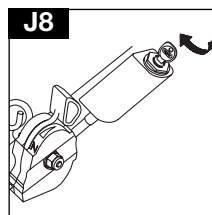
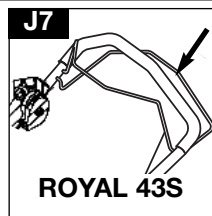

## MANUTENZIONE

### IMPORTANTE

**Spegnere il motore, attendere fino a quando la lama si è fermata e scollegare il cavo della candela:**

- prima di eliminare un intasamento;
- prima di controllare, pulire o lavorare sulla macchina

### IMPORTANTE

Non usate mai acqua per pulire il vostro tosaerba. Non pulite con prodotti chimici, inclusa la benzina o con solventi, che potrebbero distruggere le parti in plastica.

#### Pulizia

- Scollegare la candela.
  - Rovesciare il tosaerba di lato con lo scarico verso l'alto.
1. Togliere l'erba da sotto la scocca con una spazzola. **(L1 and L2)**
  2. Usando una spazzola morbida, asportare lo sfalcio dalle prese di aspirazione e scarico dell'aria sul motore **(L3)**, dalla zona di regolazione dell'altezza di taglio, da attorno le ruote **(L4)** e dal cesto raccogliherba.
  3. Strofinare la superficie del tosaerba con un panno asciutto.

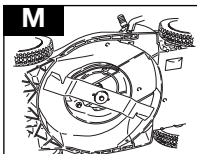
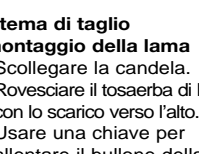
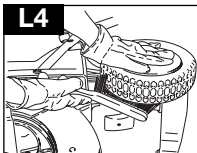
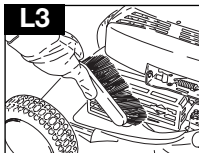
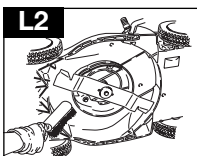
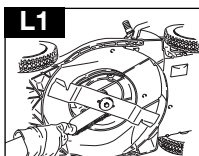

#### Sistema di taglio

##### Smontaggio della lama

- Scollegare la candela.
  - Rovesciare il tosaerba di lato con lo scarico verso l'alto.
1. Usare una chiave per allentare il bullone della lama ruotandolo in senso antiorario. **(M)**
  2. Svitare il bullone della lama, la lama e la rondella distanziale
  3. Ispezionare se vi sono danni e pulire come richiesto.

##### Montaggio della lama

1. Montare la lama sul tosaerba con i bordi taglienti rivolti verso l'esterno.
2. Infilare nuovamente il bullone della lama attraverso la lama e la rondella distanziale.
3. Tenere saldamente il bullone e serrarlo a fondo con una chiave. Non serrare eccessivamente.

### IMPORTANTE

Non tentare di eseguire la manutenzione del tosaerba quando il motore è caldo.

**Maneggiare sempre con attenzione la lama - i bordi taglienti potrebbero causarvi ferite.**

**INDOSSARE GUANTI.** Sostituire la lama in metallo dopo 50 ore di taglio o 2 anni, l'intervallo che si presenta per primo, indipendentemente dalle condizioni della lama stessa. Se la lama è tagliata o danneggiata, sostituirla con una nuova.

#### Come caricare la batteria (solo 43SE)

1. Spegnere il tosaerba.
2. Scollegare la candela.
3. Togliere il coperchietto dal punto di carica alla base del cablaggio **(N)**.
4. Collegare il filo del caricabatterie nella presa sul cablaggio della batteria. **(N)**
5. Collegare il caricabatterie ad una presa elettrica di tipo domestico.
6. Ha inizio la ricarica.
7. Ricaricare per 24 ore.
8. Dopo la ricarica, scollegare il caricabatterie dalla presa e dal punto di ricarica. **(N)**
9. Rimontare il coperchietto sul punto di ricarica. **(N)**
10. Il tosaerba è ora pronto all'uso.

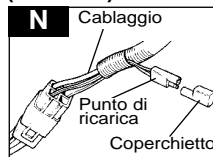

#### INFORMAZIONI DI CARATTERE AMBIENTALE

I prodotti Electrolux Outdoor sono fabbricati in base alle norme ISO 14001 per la gestione e tutela dell'ambiente, utilizzando laddove possibile prodotti non inquinanti, nel pieno rispetto delle procedure e in considerazione della possibilità di riciclaggio del prodotto stesso al termine della vita utile.

- Confezioni riciclabili e componenti in plastica etichettati dove possibile, per permetterne il riciclaggio per categoria.
- Tenere attentamente in considerazione la tutela dell'ambiente, al momento di disperdere il prodotto.
- Rivolgersi all'ente locale preposto per ottenere informazioni utili allo smaltimento/riciclaggio.

#### SMALTIMENTO DELLA BATTERIA

- La batteria dovrebbe essere portata presso un Centro assistenza autorizzato o presso il Centro di riciclaggio di zona.
- **NON disperdere una batteria usata con i rifiuti domestici.**
- **Le batterie al piombo possono essere nocive e devono essere disperse presso Centri di riciclaggio autorizzati in base ai regolamenti europei in vigore**
- **NON disperdere la batteria nell'acqua.**
- **NON bruciare**

#### SMALTIMENTO DI COMBUSTIBILI E DI OLI LUBRIFICANTI

- Indossare indumenti protettivi quando si maneggiano combustibili e lubrificanti.
- Evitare il contatto con la pelle.
- Eliminare la benzina e l'olio motore prima di trasportare il prodotto.
- Rivolgersi all'ente locale per informazioni sul più vicino Centro di riciclaggio/Discarica.
- **NON disperdere combustibili/oli usati unitamente ai rifiuti domestici**
- **I combustibili/oli usati sono nocivi, ma possono essere riciclati e devono essere smaltiti presso i Centri autorizzati.**
- **NON disperdere i carburanti/oli nell'acqua.**
- **NON bruciare**

# MANUTENZIONE

## Sostituzione della batteria

1. La batteria è situata sotto un coperchio dietro il motore .
2. Spegnerne il tosaerba e scollegare la candela.
3. Svitare le viti dal coperchio.
4. Smontare il coperchio per raggiungere la batteria.

**IMPORTANTE: Le batterie di ricambio devono essere ricaricate prima dell'impiego.**

**Controllare che né il caricabatterie, né le batterie siano esposti all'umidità.**

**Il pacco batteria può essere sostituito sganciandolo dall'alloggiamento e scollegandolo dai rispettivi cavi.**

## Consigli di carattere generale sulla batteria ricaricabile

1. Il tempo di ricarica è di 24 ore.
2. Durante l'impiego normale la batteria si ricarica durante il funzionamento del motore.
3. Per mantenere la batteria in ottime condizioni, caricarla almeno una volta ogni sei mesi.
4. Se si supera questo periodo di ricarica, si potrebbe accorciare la durata della batteria.
5. Proteggere il cavo elettrico. Non trasportare mai il caricabatterie sollevandolo con il cavo.
6. Se a seguito di un periodo di impiego prolungato la batteria si scarica rapidamente dopo un periodo di ricarica completa di 24 ore, probabilmente è necessario sostituirla.
7. Non tentare di aprire l'involucro della batteria.
8. Pulire solo con un panno asciutto e morbido.
9. Non usare mai un panno umido o liquidi infiammabili tipo benzina, acqua ragia, diluenti, ecc.
10. Eliminare le vecchie batterie in modo sicuro.

**Il filo del freno del motore deve sempre essere regolato in modo che il motore si fermi entro 3 secondi.**

**ATTENZIONE! Per la regolazione rivolgersi ad una stazione di servizio autorizzata.**

## Alla fine del periodo di utilizzo

1. Se necessario, sostituire lama, bulloni, dadi o viti.
2. Pulire a fondo il tosaerba.
3. Chiedere al Centro di assistenza autorizzato di zona di pulire a fondo il filtro dell'aria e di eseguire la manutenzione o le riparazioni necessarie.
4. Scaricare l'olio e la benzina dal motore.

## Conservazione del tosaerba

1. Non mettere via il tosaerba immediatamente dopo l'impiego.
2. Attendere fino a quando il motore si è raffreddato per evitare un potenziale rischio di incendio.
3. Pulire il tosaerba.
4. Riporlo in un luogo fresco e asciutto dove sia protetto da eventuali danni.

**Raccomandiamo vivamente che il prodotto venga sottoposto a manutenzione per lo meno ogni 12 mesi, o più spesso in caso di utilizzo professionale.**

## Programma di manutenzione del motore

Rispettare i vari intervalli indicati, seguendo le istruzioni indicate per quello che si verifica per primo. Se il tosaerba viene fatto funzionare in condizioni avverse, è necessaria una manutenzione più frequente.

**Prime 5 ore** - Cambiare l'olio.

**Ogni 5 ore o giornalmente** - Controllare il livello dell'olio. Pulire la protezione dita e la zona intorno alla marmitta.

**Ogni 25 ore od ogni stagione** - Cambiare l'olio se il tosaerba viene fatto funzionare con un carico pesante o a temperature ambiente elevate. Eseguire la manutenzione del filtro dell'aria.

**Ogni 50 ore od ogni stagione** - Cambiare l'olio. Ispezionare il parascintille, se in dotazione.

**Ogni 100 ore od ogni stagione** - Pulire l'impianto di raffreddamento. Sostituire la candela.

\* Pulire più spesso in presenza di molta polvere, o quando vi sono o quando vi sono impurità nell'aria o dopo aver tagliato per parecchio tempo erba alta e secca.

**Manutenzione del motore e garanzia**  
**il motore montato sul tosaerba è garantito dal fabbricante del motore. Per ottenere ulteriori informazioni, contattare il rivenditore di zona come descritto di seguito.**

## Briggs and Stratton

Potrete trovare l'officina di assistenza autorizzata Briggs and Stratton nelle "Pagine gialle™".

## Diagnosi guasti

### Il motore non parte.

1. **Controllare che la leva OPC si trovi nella posizione di avviamento.**
2. Controllare che la leva di comando sia nella posizione " " .
3. Controllare che vi sia abbastanza benzina nel serbatoio e che lo sfiato del tappo di rifornimento non sia intasato.
4. Smontare e asciugare la candela.
5. La benzina potrebbe essere vecchia, sostituirla. Dopo averla sostituita, la benzina nuova potrebbe richiedere un po' di tempo per filtrare.
6. Controllare che il bullone della lama sia ben saldo. Un bullone allentato potrebbe rendere difficoltoso l'avviamento.
7. **Se il motore non parte ancora, scollegare immediatamente il cavo della candela.**
8. **RIVOLGERSI AL CENTRO DI ASSISTENZA AUTORIZZATO DI ZONA.**

### Il motore non gira (solo Elettroavviamento)

1. **Controllare che la leva OPC si trovi nella posizione di avviamento.**
2. Batteria scarica - avviare il tosaerba manualmente.
3. **Se il motore continua a non girare, scollegare il cavo della candela.**
4. **RIVOLGERSI AL CENTRO DI ASSISTENZA AUTORIZZATO DI ZONA.**

### Il motore non rende e/o si surriscalda

1. Controllare che la leva di comando si trovi nella posizione "normale".
2. Scollegare il cavo della candela e lasciare che il motore si raffreddi.
3. Pulire via lo sfalcio e i detriti dal motore, dai punti di aspirazione dell'aria e dalla parte inferiore della scocca, compreso lo scivolo e il ventilatore.
4. Pulire il filtro dell'aria del motore (chiedere al Centro di assistenza autorizzato di zona di pulire a fondo il filtro dell'aria).
5. La benzina potrebbe essere vecchia, sostituirla. Dopo averla sostituita, la benzina nuova potrebbe richiedere un po' di tempo per filtrare.
6. **Se il motore continua a non rendere e/o si surriscalda, scollegare immediatamente il cavo della candela.**
7. **RIVOLGERSI AL CENTRO DI ASSISTENZA AUTORIZZATO DI ZONA.**

### Vibrazioni eccessive

1. Scollegare il cavo della candela.
2. Controllare che la lama sia montata in modo corretto, vedi pag. 7.
3. Se la lama è danneggiata o usurata, sostituirla con una nuova.
4. **Se le vibrazioni persistono, scollegare immediatamente il cavo della candela.**
5. **RIVOLGERSI AL CENTRO DI ASSISTENZA AUTORIZZATO DI ZONA.**





Electrolux Outdoor Products  
Aycliffe Industrial Park  
NEWTON AYCLIFFE  
Co.Durham DL5 6UP  
**ENGLAND**

**Telephone - (00) 44 1325 300303 Fax - (00) 44 1325 310339**

**UK Customer Helpline- 01325 300303 Fax - 01325 310339**

Our policy of continuous improvement means that the specification of products may be altered from time to time without prior notice. Electrolux Outdoor Products manufacture products for a number of well known brands under various registered patents, designs and trademarks in several countries.

© Electrolux Outdoor Products Ltd. Registered Office, Electrolux Works, Oakley Road, Luton LU4 9QQ  
Registered number 974979 England



***From the Electrolux Group. The world's No.1 choice.***

The Electrolux Group is the world's largest producer of powered appliances for kitchen, cleaning and outdoor use. More than 55 million Electrolux Group products (such as refrigerators, cookers, washing machines, vacuum cleaners, chain saws and lawn mowers) are sold each year to a value of approx. USD 14 billion in more than 150 countries around the world.

