



MARQUE: FUJIFILM
REFERENCE: INSTAX mini 70 BLEU
CODIC: 4185749



NOTICE
↓

FUJIFILM

instax mini 70

INSTANT CAMERA

APPAREIL PHOTO INSTANTANÉ



User's Guide/Trouble shooting/Safety precautions
Bedienungsanleitung/Fehlerbehebung/Sicherheitsmaßnahmen
Guide d'utilisation/Guide de dépannage/Précautions de sécurité
Manual de instrucciones/Solución de problemas/Precauciones de seguridad
使用説明書/現象、可能的原因及解決措施/安全注意事項
사용설명서/문제 해결/안전을 위한 주의사항

EN

DE

FR

ES

TW

KO

CPL7B105-200

ENGLISH:

See pages 3 to 27.

DEUTSCH:

Siehe Seiten 29 bis 53.

FRANÇAIS:

Voir pages 55 à 79.

ESPAÑOL:

Consulte las páginas 81 a 105.

中國語:

請參閱第 107 到 128 頁。

한국어:

129~152페이지를 참조하십시오.

© 2015 FUJIFILM Corporation. All rights reserved.

© 2015 FUJIFILM Corporation. Tous droits réservés.

FRANÇAIS

Table des matières

Nom des pièces.....	56
Fixation de la courroie.....	58
Fixation de la dragonne.....	58
Fixation de la bandoulière (vendue séparément).....	58
Mise en place des piles.....	60
Mise en place de la cassette film INSTAX mini.....	61
Prendre des photos.....	63
Retrait de la cassette film INSTAX mini utilisée.....	64
Utilisation du retardateur.....	65
Pour utiliser le retardateur pour une seule photo.....	65
Pour utiliser le retardateur pour deux photos continues.....	66
Prise de vue dans divers modes de prise de vue.....	67
Sélection d'un mode de prise de vue.....	67
Mode de prise de vue.....	67
Autoportrait (mode Selfie).....	69
CARACTÉRISTIQUES TECHNIQUES.....	70
PROBLÈMES, ORIGINE DU PROBLÈME ET SOLUTIONS.....	71
AVERTISSEMENTS ET RECOMMANDATIONS.....	75

Nom des pièces

Avant

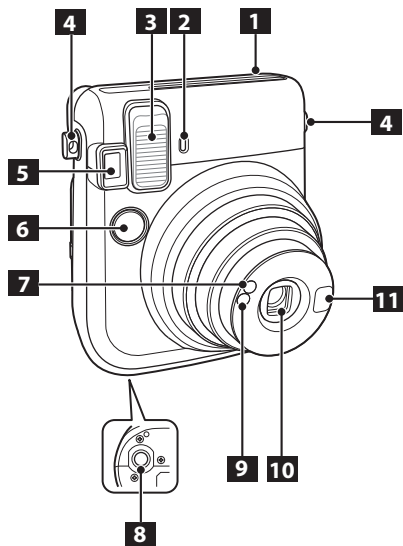

- 1** Fente d'éjection du film
- 2** Témoin du retardateur
- 3** Face de la lampe du flash
- 4** Oeilleton de courroie (pour dragonne ou bandoulière, vendues séparément)
- 5** Viseur
- 6** Déclencheur
- 7** Fenêtre du capteur de lumière AE
- 8** Douille de trépied (le trépied est vendu séparément)
- 9** Fenêtre du capteur de flash
- 10** Objectif/capuchon d'objectif
- 11** Miroir autoportrait

Nom des pièces (SUITE)

Arrière

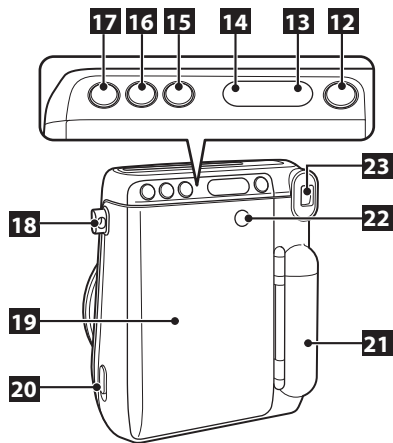

- 12** Touche d'alimentation
- 13** Compteur de film
- 14** Écran LCD
- 15** Touche MODE
- 16** Touche du retardateur
- 17** Touche de Selfie
- 18** Œilleton(s) de courroie (pour dragonne ou bandoulière, vendues séparément)
- 19** Couvercle arrière
- 20** Verrou du couvercle arrière
- 21** Couvercle du logement des piles
- 22** Fenêtre de vérification de la cassette film
- 23** Œilleton

Fixation de la courroie

Fixation de la dragonne

Fixez la dragonne comme montré sur l'illustration ci-dessous.

- Quand vous transportez ou utilisez l'appareil photo, passez la dragonne autour de votre poignet de façon à ce que l'appareil photo ne tombe pas.

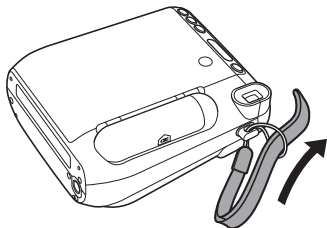

Fixation de la bandoulière (vendue séparément)

Fixez les attaches de la bandoulière à l'appareil photo, puis fixez la bandoulière.

1 Ouvrez une attache.

Utilisez l'outil de fixation de l'attache pour ouvrir l'attache de la façon indiquée.

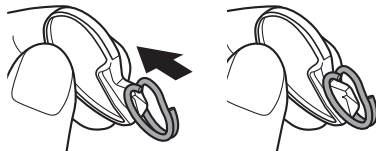

Conservez l'outil dans un endroit sûr. Vous devrez ouvrir les attaches pour retirer la bandoulière.

Fixation de la courroie (SUITE)

- 2** Placez une attache sur chaque œilleton de courroie.

Accrochez l'œilleton dans l'ouverture de l'attache. Retirez l'outil avec l'autre main pour maintenir l'attache en place.

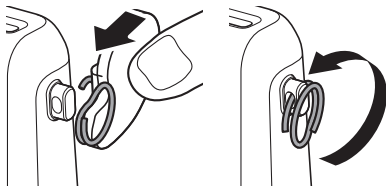

- 3** Passez l'attache dans chaque œilleton de courroie.

Tournez l'attache complètement dans l'œilleton jusqu'à ce qu'il se verrouille.

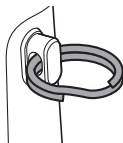

- 4** Passez la bandoulière autour de chaque attache.

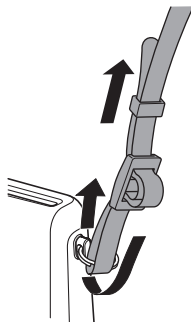

Attention

- Utilisez la courroie uniquement comme une bandoulière. Ne passez pas la bandoulière autour de votre cou.
- Faites attention à ce que la bandoulière ne gêne pas la fente d'éjection du film.

Mise en place des piles

RECOMMANDATION

- Utilisez deux piles au lithium CR2. (Toutes les piles doivent être neuves et de la même marque/type.)
- Insérez les piles avant de mettre en place la cassette film INSTAX mini.
- Les performances des piles peuvent être réduites quand il fait froid. Dans ce cas, réchauffez les piles à température ambiante avant d'utiliser l'appareil photo.

1

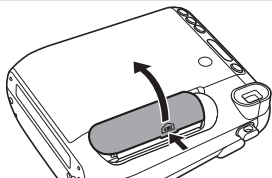

Ouvrez le couvercle du logement des piles.

3

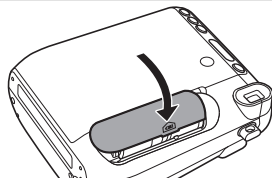

Fermez le couvercle du logement des piles.

2

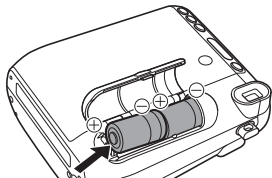

Mise en place des piles.

- Insérez deux piles au lithium CR2 en respectant les polarités \oplus et \ominus .

Mise en place de la cassette film INSTAX mini

RECOMMANDATION

N'ouvrez pas le couvercle arrière avant d'avoir utilisé entièrement le film ; sinon, le reste du film pourrait être exposé et endommagé.

- Quand vous chargez la cassette film, n'appuyez jamais sur les deux trous rectangulaires à l'arrière de la cassette film.
- N'utilisez jamais une cassette film au-delà de sa durée de vie ; sinon, elle pourrait endommager l'appareil photo.
- Suivez toutes les instructions d'utilisation fournies avec la cassette film INSTAX mini.

Utilisez uniquement un Film Couleur Instantané « INSTAX mini » de FUJIFILM. (Aucun autre type de film n'est compatible.)
« — » est affiché sur le compteur quand il n'y a pas de cassette film en place.

Remarques sur la cassette film

- La cassette film FUJIFILM INSTAX mini contient 1 couvercle de protection du film et 10 feuilles de film.
- Ne retirez pas le pack film hors de son sachet intérieur avant le positionner dans l'appareil photo.
- Pour en savoir plus, reportez-vous aux instructions et aux avertissements du film FUJIFILM INSTAX mini.

FR

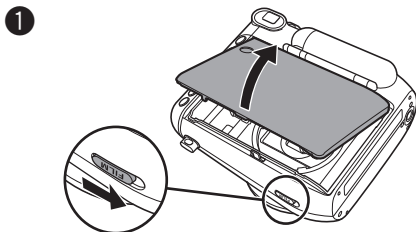

Faites pression sur le verrou du couvercle arrière pour l'ouvrir.

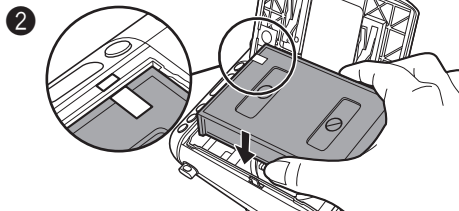

Tenez les deux côtés de la cassette film, aligner les marques jaunes sur l'appareil photo et la cassette film puis insérez-la bien droit.

Suite à la page suivante.

Mise en place de la cassette film INSTAX mini (SUITE)

3

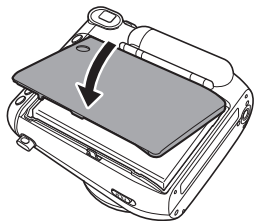

Refermez le couvercle arrière. Assurez-vous que le verrou du couvercle arrière se verrouille.

4

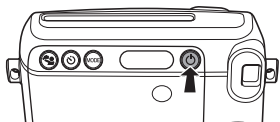

Appuyez sur la touche d'alimentation pour mettre l'appareil photo sous tension.

- Ne tenez pas le capuchon d'objectif quand vous mettez l'appareil photo sous tension ; sinon, le capuchon d'objectif ne s'ouvrira pas.

5

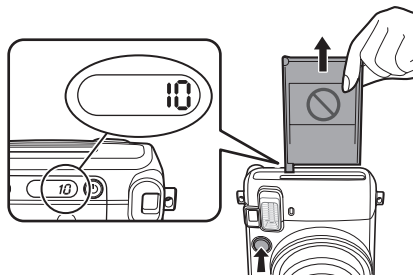

Appuyez sur le déclencheur.

Le couvercle du film (noir) est éjecté et « 10 » est affiché sur le compteur de film à l'arrière de l'appareil photo.

Prendre des photos

1

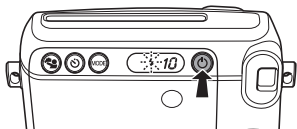

Appuyez sur la touche d'alimentation pour mettre l'appareil photo sous tension.

- Ne tenez pas le capuchon d'objectif quand vous mettez l'appareil photo sous tension ; sinon, le capuchon d'objectif ne s'ouvrira pas.

2

Image verticale

Image horizontale



Tenez l'appareil photo et vérifiez si le cadrage vous convient.

3

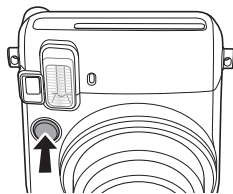

Appuyez sur le déclencheur.

- Le déclencheur ne fonctionne pas quand le flash se charge. (L'icône ⚡ sur l'écran LCD clignote pendant que le flash se charge.)
- Pour une image horizontale, tenez l'appareil photo avec la fenêtre du flash vers le haut.
- Veillez à ce que vos doigts ou la courroie ne couvrent pas la fenêtre du flash, la fenêtre de capteur du flash, la fenêtre du capteur de lumière AE, l'objectif ou la fente d'éjection du film.
- Regardez dans le viseur de façon à ce que la marque « O » apparaisse au centre.
- Faites attention de ne pas toucher la surface de l'objectif quand vous appuyez sur le déclencheur.

FR

Suite à la page suivante.

Prendre des photos (SUITE)

4

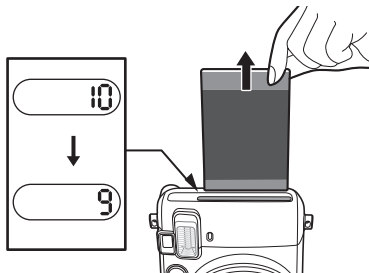

Chaque fois que vous prenez une photo, le nombre sur le compteur de film diminue à partir de « 10 » en fonction du nombre de photos restantes et « 0 » est affiché quand la cassette film est complètement utilisée. Quand le film a été éjecté (l'appareil photo s'arrête en faisant un bruit), tenez le film par le côté, puis retirez-le.

- Pour en savoir plus sur le retrait du film, reportez-vous aux instructions et aux avertissements sur la cassette film FUJIFILM INSTAX mini.
- La durée du développement est d'environ 90 secondes. (La durée varie en fonction de la température ambiante.)

Quand vous avez fini d'utiliser l'appareil photo, mettez-le toujours hors tension pour économiser les piles. Si l'appareil photo est laissé sous tension pendant 5 minutes sans être utilisé, il se met automatiquement hors tension.

Retrait de la cassette film INSTAX mini utilisée

Quand « 0 » est affiché sur le compteur de film, retirez la cassette film en suivant la procédure ci-dessous.

1



Faites pression sur le verrou du couvercle arrière pour l'ouvrir.

2

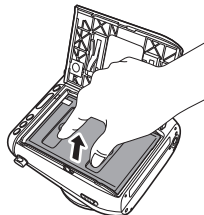

Tenez les trous rectangulaires sur la cassette film, puis tirez en ligne droite.

Utilisation du retardateur

Pour utiliser le retardateur pour une seule photo

- Vous pouvez utiliser le retardateur en combinaison avec chaque mode de prise de vue.

1

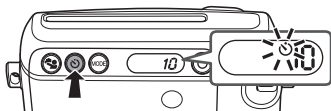

Appuyez une fois sur la touche du retardateur.
L'icône du retardateur (gauche) apparaît sur l'écran LCD.

2

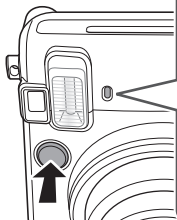

S'allume pendant
environ 7 secondes



Clignote pendant
environ 3 secondes

Si vous appuyez sur le déclencheur, le témoin du retardateur s'allume pendant environ 7 secondes. Ensuite, le témoin clignote pendant environ 3 secondes et la photo est prise.

※ Pour annuler le retardateur, appuyez sur la touche du retardateur pendant que le témoin du retardateur est allumé ou clignote.

Utilisation du retardateur (SUITE)

Pour utiliser le retardateur pour deux photos continues

- Vous pouvez utiliser le retardateur en combinaison avec chaque mode de prise de vue.
- La fonction de retardateur continue 2 photos peut être sélectionnée uniquement quand il reste au moins 2 photos dans la cassette film.
- Quand la deuxième photo est éjectée, elle pousse la première photo vers l'extérieur.

1

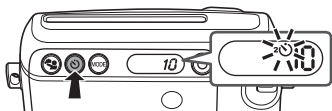

Appuyez deux fois sur la touche du retardateur.
L'icône du retardateur continue 2 photos apparaît sur l'écran LCD.

2

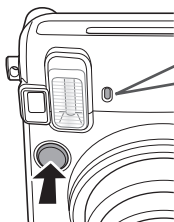

1ère image



S'allume pendant environ 7 secondes



Clignote pendant environ 3 secondes



2ème image



S'allume pendant environ 3 à 6 secondes



Clignote pendant environ 3 secondes

Si vous appuyez sur le déclencheur, le témoin du retardateur s'allume pendant environ 7 secondes. Ensuite, le témoin clignote pendant environ 3 secondes, le déclencheur se déclenche et la première photo est prise.

Quand la première photo est éjectée, le témoin du retardateur s'allume pendant environ 3 à 6 secondes. Ensuite, le témoin clignote pendant environ 3 secondes, le déclencheur se déclenche et la 2e photo est prise.

※ Pour annuler le retardateur, appuyez sur la touche du retardateur pendant que le témoin du retardateur est allumé ou clignote.

Prise de vue dans divers modes de prise de vue

Vous pouvez sélectionner les réglages en fonction du sujet ou du but recherché.

Sélection d'un mode de prise de vue

Appuyez sur la touche MODE.

L'icône de mode apparaît.

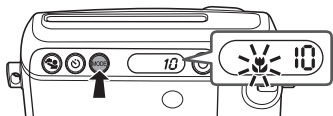

- Prendre une photo ne change pas les réglages.
- Quand l'appareil photo est mis hors tension, il retourne en mode auto.

Chaque fois que vous appuyez sur la touche MODE, le mode de prise de vue change comme suit.

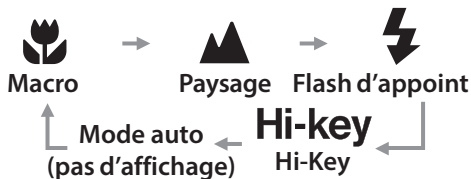

Mode de prise de vue

- Dans un endroit sombre, l'obturation lente est utilisée automatiquement sauf quand le mode de flash d'appoint a été sélectionné. Tenez l'appareil photo solidement pour éviter qu'il ne bouge en mode de flash d'appoint.
- Le fond peut apparaître vert-bleuâtre ou rougeâtre en fonction des conditions d'éclairage.

Mode auto (pas d'affichage)

Sélectionnez ce mode pour la photographie standard.

- Quand le flash se déclenche avec l'obturation lente (synchro lente) dans un endroit sombre, le fond apparaît plus lumineux.
- Le flash ne se déclenche pas dans un endroit lumineux.

Suite à la page suivante.

Prise de vue dans divers modes de prise de vue (SUITE)

Mode de prise de vue (SUITE)



Macro

À sélectionner lors d'une prise de vue en gros plan (30 à 60 cm).

- Tenez l'appareil photo de façon à ce que la marque « O » dans le viseur soit en haut à droite du centre du sujet (voir l'illustration ci-dessous), puis prenez la photo.

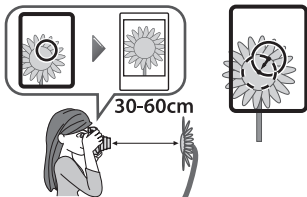

Paysage

À sélectionner lors d'une prise de vue d'un sujet éloigné (3 m à ∞).



Flash d'appoint

Vous pouvez forcer l'utilisation du flash. Sélectionnez cette fonction quand vous souhaitez utiliser le flash quelle que soit la luminosité. Le sujet apparaît nettement même dans le cas d'un contre-jour.

- Le problème de bouger peut être évité dans les endroits sombres. (Vitesse d'obturation de 1/30e de seconde) Cependant, le fond peut apparaître sombre.

Hi-key Hi-Key

L'image entière paraît lumineuse.

A sélectionner pour rendre l'image plus lumineuse si celle-ci est trop sombre.

- La luminosité environnante ou la température affecte la luminosité de toute l'image.
- Si l'image sort trop lumineuse, reprenez la en mode Auto.

Autoportrait (mode Selfie)

Vous pouvez prendre un autoportrait en utilisant le miroir d'autoportrait. Utiliser ce mode applique la luminosité et la distance de prise de vue appropriées à l'autoportrait.

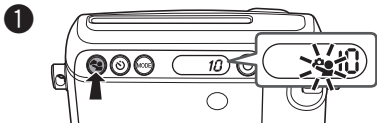

Appuyez sur la touche Selfie.

L'icône du mode Selfie ci-dessus apparaît.

- Appuyer sur la touche MODE ou la touche Selfie permet de revenir au mode auto.

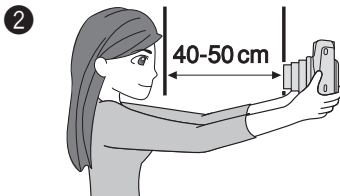

Tenez l'appareil photo solidement en maintenant une distance de 40 cm et 50 cm entre le bord de l'objectif et vous.

- Tenez l'appareil photo solidement particulièrement dans les endroits sombre pour éviter le flou.

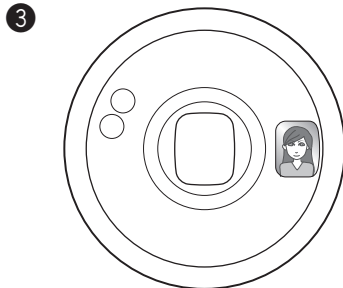

Vérifiez le cadrage en utilisant le miroir autoportrait puis prenez une photo.

- Quand vous prenez une photo, ne regardez pas le flash car cela peut gêner votre vue temporairement.
- Si vous appuyez sur le déclencheur pendant que le flash se charge, le déclencheur ne fonctionne pas.
- Prendre une photo ne change pas les réglages.
- Quand l'appareil photo est mis hors tension, il retourne en mode auto.

CARACTÉRISTIQUES TECHNIQUES

Film	Film couleur FUJIFILM instantané "INSTAX mini"
Format de la photo	62 mm x 46 mm
Objectif	Objectif rétractable, 2 composants, 2 éléments, f = 60 mm, 1:12.7
Viseur	Viseur image réelle, 0,37x, avec point de cible
Mise au point	Commutation 3 plages motorisées (0,3 m - 0,6 m/0,6 m - 3 m/3 m et plus), Mode Macro (0,3 m - 0,6 m) Mode Normal (0,6 m - 3 m) Mode Paysage (3 m et plus)
Obturateur	Obturateur électronique programmé : 1/2 secondes - 1/400 secondes
Contrôle d'exposition	Automatique, plage entrelacée (ISO 800) : LV 5 - LV 15,5, correction de l'exposition (Hi-Key) : +2/3 EV
Sortie du film	Automatique
Durée de développement du film	Environ 90 secondes (varie en fonction de la température ambiante)
Flash	Automatique, Flash Electronique Intégré, temps de recyclage : 0,2 s à 6 s. (avec des piles neuves), avec indicateur de recyclage du flash (témoin rouge), en mode de déclenchement forcé, Champs effectif du flash : 0,3 m à 2,7 m
Retardateur	Contrôle électronique, retard de 10 secondes environ, peut être arrêté en milieu d'action, voyant retardateur
Affichage à cristaux liquides (LCD)	Compteur de vue (indique le nombre de photos restantes), Mode de prise de vue (Selfie, Macro, Paysage, Flash Forcé, Hi-Key, Auto), Mode retardateur (retardateur 1 photo/ retardateur photo continu 2 photos)
Alimentation électrique	Deux piles au lithium CR2/DL CR2 Capacité : Environ 40 cassettes films INSTAX mini 10 avec des piles au lithium CR2/DL CR2 neuves
Divers	Avec fenêtre témoin de présence films, douille de trépied (le trépied est vendu séparément)
Dimensions et poids	99,2 mm (W) x 113,7 mm (H) x 53,2 mm (D) (sans les parties saillantes)/ 281 g (sans batterie, courroie et cassette film)

PROBLÈMES, ORIGINE DU PROBLÈME ET SOLUTIONS

★ Lors du remplacement des piles

- ① Si l'objectif ne fonctionne pas quand l'appareil photo est allumé.
- ② Quand la charge du flash prend un temps anormalement long.
- ③ Quand appuyer sur le déclencheur met l'appareil photo hors tension.

* Remplacez les deux piles CR2 par des piles au lithium neuves de la même marque et du même type.

PROBLÈMES, ORIGINE DU PROBLÈME ET SOLUTIONS

Problèmes pendant l'utilisation de l'appareil

Problèmes	Origine du problème	Solutions
Le déclencheur ne peut pas être enfoncé.	<ol style="list-style-type: none">① Les piles sont presque épuisées.② Les batteries ne sont pas insérées correctement.③ L'icône ⚡ sur l'écran LCD clignote ou le témoin du retardateur clignote rapidement.④ Le compteur d'exposition présente le signe «  ».⑤ L'appareil ne se met pas sous tension.	<ol style="list-style-type: none">① Remplacez les deux piles par des piles neuves.② Insérez les piles correctement.③ Le flash se charge. Veuillez attendre que l'icône ⚡ disparaisse.④ Déchargez la cassette film, puis chargez une nouvelle cassette film.⑤ Appuyez sur la touche d'alimentation pour mettre l'appareil photo sous tension.
« E » clignote sur le compteur de film ou tous les icône de l'écran LCD clignent.	<ul style="list-style-type: none">● Il y a un problème avec l'appareil photo.	<ol style="list-style-type: none">① Retirez les piles puis remettez-les en place pendant le clignotement sur l'écran LCD.② Si la procédure en 1 ne résout pas le problème, contactez un distributeur FUJIFILM autorisé.

Problèmes	Origine du problème	Solutions
La cassette film n'entre pas dans l'appareil, ou ne peut pas entrer aisément dans l'appareil.	<ul style="list-style-type: none"> ① La cassette film n'est pas prévue pour cet appareil. ② La cassette film n'a pas été chargée correctement. 	<ul style="list-style-type: none"> ① Utilisez seulement le film FUJIFILM « INSTAX Mini ». (D'autres films ne peuvent pas être utilisés.) ② Faites correspondre la ligne jaune de la cassette film avec le repère de positionnement jaune sur votre appareil photo. Suivez les instructions de la cassette film INSTAX Mini.
Le couvercle du film ne peut pas être éjecté.	<ul style="list-style-type: none"> ● Les piles sont presque épuisées. 	<ul style="list-style-type: none"> ● Remplacez les deux piles par des piles neuves et remettez la cassette film en place.
L'écran LCD paraît noir.	<ul style="list-style-type: none"> ● L'appareil photo est trop chaud pour fonctionner. 	<ul style="list-style-type: none"> ● Mettez l'appareil photo dans un endroit frais. L'écran LCD retourne à son état normal une fois qu'il a refroidi.
Les piles s'usent rapidement.	<ul style="list-style-type: none"> ● Les piles ne sont pas du même type. 	<ul style="list-style-type: none"> ● Remplacez les deux piles par des piles au lithium CR2 neuves de la même marque et du même type.

Problèmes de tirage

Problèmes	Origine du problème	Solutions
Une partie ou toute la photo imprimée est blanche.	<ul style="list-style-type: none"> ● Le couvercle arrière a été ouvert avant que le film ne soit entièrement utilisé. 	<ul style="list-style-type: none"> ● N'ouvrez pas le couvercle arrière avant d'avoir utilisé entièrement le film ; sinon, le reste du film pourrait être exposé et endommagé.
Les photos sont trop claires.	<ul style="list-style-type: none"> ① La température ambiante est trop basse (en dessous de +5°C/+41°F). ② La fenêtre du capteur de lumière AE ou la fenêtre du capteur du flash était recouverte. 	<ul style="list-style-type: none"> ① Avant de prendre des photos, placez votre appareil photo dans un endroit chaud pour l'amener à la température de la pièce. ② Faites attention de ne pas bloquer le capteur de lumière AE ou la fenêtre du capteur du flash ou que quelque chose ne les bloque.

Problèmes	Origine du problème	Solutions
Les photos sont trop foncées.	<ul style="list-style-type: none"> ① La température ambiante est trop élevée (au-dessus de +40°C/+104°F). ② La photo a été prise face à la lumière. ③ La face de la lampe du flash, la fenêtre du capteur de lumière AE, ou la fenêtre du capteur du flash a été bloquée. ④ L'arrière-plan est trop lumineux comparé au sujet. ⑤ La lumière du flash n'a pas atteint le sujet. ⑥ La lumière du flash est réfléchiée dans un miroir ou la vitre d'une fenêtre. 	<ul style="list-style-type: none"> ① D'autre part, ne pas laisser les vues sortir de l'appareil sur un objet chaud ou près d'un objet chaud (+40°C/+104°F). ② Prendre des photos avec la lumière derrière soi ou les prendre en faisant appel au ⚡ Mode Flash « déclenchement forcé ». ③ Faites attention de ne pas recouvrir la vitre du flash, la fenêtre du capteur de lumière AE ou la fenêtre du capteur du flash. ④ Prenez des photos en utilisant le mode Hi-Key. ⑤ Prenez les photos à moins de 2,7 m du sujet. ⑥ Prenez les photos avec un angle, en ne faisant pas face au miroir ou à la vitre.
L'image n'est pas nette.	<ul style="list-style-type: none"> ① La distance de prise de vue n'est pas appropriée. ② L'objectif n'est pas propre. ③ L'appareil a bougé. 	<ul style="list-style-type: none"> ① Sélectionnez le mode de prise de vue en fonction de la distance. ② Nettoyer l'objectif. ③ Tenez votre appareil photo solidement et appuyez doucement sur le déclencheur. Quand le déclencheur lent est sélectionné lors d'une prise de vue en intérieur ou en extérieur quand il fait sombre, il est recommandé de poser l'appareil photo sur une table ou de le fixer sur un trépied, etc. Quand l'appareil photo n'est pas stable, utilisez le mode de Flash d'appoint ⚡.

Problèmes	Origine du problème	Solutions
L'image est voilée.	<ul style="list-style-type: none"> ① La photo, une fois développée, ne doit pas être manipulée et aucunes pressions ne doit être exercée dessus. Cela peut nuire à son bon développement. ② L'image ne sort pas aisément. 	<ul style="list-style-type: none"> ① Ne pas presser ou plier l'image. ② Ne pas bloquer la sortie du film avec son doigt.
La cible dans le viseur est décalée sur l'image finale.	<ul style="list-style-type: none"> ● La photo est prise trop près du sujet. 	<ul style="list-style-type: none"> ● Reportez-vous aux notes de la page 68 sur l'utilisation du mode Macro.

FR

Informations de traçabilité en Europe

Fabricant: FUJIFILM Corporation
 Adresse, Ville: 7-3, Akasaka 9-Chome, Minato-ku, Tokyo
 Pays: JAPON

Représentant autorisé en Europe: FUJIFILM EUROPE GMBH
 Adresse, Ville: Dusseldorf Heesenstrasse 31, 40549
 Pays: Allemagne

Informations sur FUJIFILM au Canada

FUJIFILM Canada Inc.
 600 Suffolk Court, Mississauga, Ontario L5R 4G4







AVERTISSEMENTS ET RECOMMANDATIONS

Ce produit a été conçu en respectant les normes de sécurité, afin de fournir un service sûr lorsqu'il est manipulé correctement et conformément au mode d'emploi et aux instructions. Il est important que le produit et le film INSTAX soient manipulés correctement et utilisés seulement pour prendre des photos comme indiqué dans le mode d'emploi et dans les instructions des films INSTAX mini. Pour des raisons de sécurité, veuillez suivre ce qui est écrit dans ce Mode d'emploi. Il est recommandé de conserver ce Mode d'emploi de conserver ce Mode d'emploi dans un endroit sûr, facile à trouver pour vous y référer si nécessaire.









AVERTISSEMENT

Ce signe indique une situation pouvant entraîner la mort ou de sérieuses blessures si ces instructions sont ignorées ou si le produit est utilisé de façon incorrecte.

AVERTISSEMENT

-  Ne jamais démonter l'appareil. Risque d'électrocution.
-  Ne jamais toucher l'appareil quand il est tombé ou autre et que son intérieur devient accessible. Risque d'électrocution.
-  Retirer les piles immédiatement si l'appareil (piles) chauffe, émet de la fumée, a une odeur de brûlé ou affiche d'autres anomalies. Faute de quoi il peut se produire un début d'incendie ou des brûlures. (faire attention aux brûlures lors de la remise en place des piles.)
-  Utiliser un flash de manière trop rapprochée des yeux d'une personne peut affecter temporairement sa vue. Faire particulièrement attention en photographiant les bébés et les jeunes enfants.
-  Retirer les piles immédiatement si l'appareil a été plongé dans l'eau ou si de la moisissure, du métal ou un autre objet est entré dans l'appareil. Faute de quoi, l'appareil peut chauffer ou il peut y avoir un début d'incendie.
-  N'utilisez pas cet appareil photo dans un endroit où il y a du gaz inflammable ou à proximité d'essence, de benzène, de diluant ou d'autres substances instables qui peuvent dégager des vapeurs dangereuses. Cela pourrait entraîner une explosion ou un incendie.

AVERTISSEMENT

-  Rangez l'appareil dans un endroit sûr hors de la portée des bébés et des jeunes enfants. (Faute de quoi, ils risquent de se retrouver avec la bride entourée autour de leur cou et ainsi de s'étrangler.)
-  Ne démontez jamais les piles. Ne les soumettez pas à la chaleur, ne les jetez pas dans un feu, ni n'essayez de les court-circuiter. Les piles pourraient exploser ou fuir et causer des brûlures ou un incendie.
-  Utilisez uniquement les piles spécifiées avec ce produit. Utiliser un type de piles incorrect pourrait entraîner une explosion. Mettez les piles au rebut en respectant les instructions de mise au rebut données.
-  Rangez les piles dans un endroit sûr hors de portée des bébés et des jeunes enfants. Faute de quoi, ils risquent de les avaler. (Si un enfant a avalé une pile, consultez immédiatement un médecin.)
-  Ne jamais mouiller l'appareil, ni le toucher avec des mains mouillées. Risque d'électrocution.
-  Ne pas prendre au flash des photos de personne conduisant une bicyclette, une voiture, un train ou un autre véhicule, car cela peut entraîner un accident.
-  Assurez-vous que les piles sont installées correctement en respectant les polarités \oplus et \ominus . Une batterie endommagée ou une fuite d'électrolyte peut entraîner un incendie, une blessure ou contaminer l'environnement.
-  Ne pas toucher les pièces mobiles à l'intérieur de l'appareil. Ceci risque de vous blesser.



La marque «CE» certifie que ce produit satisfait les conditions de l'UE (Union Européenne) quant à la sécurité d'usage, la santé publique, la protection de l'environnement et du consommateur. («CE» signifie conformité européenne.)

Ce produit est conforme à la Directive 89/336/EEC.

Pour les utilisateurs au Canada:

ATTENTION : Cet appareil numérique de la classe B est conforme à la norme NMB-003 du Canada.

Traitement des appareils électriques et électroniques chez les particuliers



Traitement des appareils électriques et électroniques

(Applicable dans l'Union européenne et autres pays européens pratiquant le tri sélectif)

Cette icône sur le produit ou sur l'emballage, dans le manuel ou sur la garantie, indique que l'appareil ne sera pas traité comme déchet ménager.

Il devra être acheminé vers une déchetterie qui recycle les appareils électriques et électroniques.

En s'assurant d'un bon retraitement de ce produit, vous contribuerez à éviter des conséquences préjudiciables pour l'environnement et la santé de l'homme, qui peuvent être provoquées en jetant ce produit de manière inappropriée.

Si votre matériel contient des piles ou accumulateurs faciles à retirer, merci de les enlever de l'appareil et de les traiter séparément.

Le recyclage de l'appareil contribuera à préserver les ressources naturelles. Pour plus d'information sur le recyclage de ce produit, contactez votre mairie, une déchetterie proche de votre domicile ou le magasin où vous l'avez acheté.

Pour les pays hors Union Européenne: Si vous souhaitez jeter ce produit, merci de contacter les autorités locales pour vous informer sur les moyens de retraitement existants.

SOIN DE L'APPAREIL

- ① Cet appareil est un instrument de précision, exigeant un maniement attentif. Veillez à ne pas le mouiller, à ne pas le laisser tomber ou à lui faire subir des chocs. Ne le laissez pas dans un endroit exposé à du sable.
- ② N'utilisez pas une courroie faite pour les téléphones portables ou d'autres produits électroniques similaires. Ces courroies sont habituellement trop faibles pour soutenir votre appareil photo en toute sécurité. Pour votre sécurité, utilisez uniquement des courroies conçues pour votre appareil photo, et utilisez-les conformément aux instructions.
- ③ Lorsque l'on utilise un trépied, vérifiez la résistance du trépied, puis monter l'appareil en tournant le trépied au lieu du corps de l'appareil. Lorsque l'on monte l'appareil photo sur un trépied, s'assurer de ne pas tourner la vis du trépied excessivement, ou de forcer, etc. En outre, ne pas transporter l'appareil photo pendant qu'il est monté sur trépied. Cela risque de causer une blessure ou d'endommager l'appareil.
- ④ Lorsque vous prévoyez de ne pas utiliser l'appareil pendant longtemps, retirez les piles et rangez l'appareil dans un endroit bien ventilé, à l'abri de fortes températures, de la poussière et de l'humidité.
- ⑤ Enlevez les souillures et la poussière de l'objectif, de la fenêtre du viseur, avec une poire soufflante et frottez délicatement avec un chiffon.
- ⑥ Ne pas utiliser de solvants tels que diluants pour peinture et alcool pour enlever les souillures.
- ⑦ Gardez la chambre du film et l'intérieur de l'appareil photo propres pour éviter d'endommager les films.
- ⑧ Par temps chaud, ne laissez pas votre appareil photo dans une voiture fermée ou sur la plage, et ne le laissez pas dans des endroits humides.
- ⑨ Les gaz des produits antimites tel que le naphthalène affectent négativement votre appareil photo et les films. Évitez de garder votre appareil photo ou vos films dans un coffre avec des boules de naphthaline.
- ⑩ Puisque cet appareil est doté de modes préprogrammés, il fonctionnera normalement toujours bien. Si un mauvais fonctionnement se produit, enlever puis replacer les piles.
- ⑪ L'appareil doit être utilisé dans une température comprise entre +5°C/+41°F et +40°C/+104°F.

FILM INSTAX mini ET PRÉCAUTION D'IMPRESSION

Reportez-vous au film FUJIFILM INSTAX mini pour les instructions d'utilisation du film. Suivez toutes les instructions de sécurité et d'utilisation.

- ① Gardez le film dans un endroit frais et sec. Ne laissez pas le film dans un endroit où la température est extrêmement chaude (par exemple dans une voiture fermée).
- ② Lorsque l'on charge une cassette film, utiliser le film aussitôt que possible.
- ③ Si le film a été conservé dans un endroit où la température est très haute ou très basse, amenez-le à température de la pièce avant de commencer à prendre des photos.
- ④ Assurez-vous d'utiliser le film avant l'expiration de la date « Utiliser avant ».
- ⑤ Éviter de soumettre sa valise à une inspection de bagages à l'aéroport, ainsi que toute autre illumination intense par rayon X. Une exposition intense aux rayons X pourrait provoquer un effet de voile sur vos films. Nous recommandons de transporter l'appareil et/ou le film dans l'avion comme bagage accompagné. (Contrôler avec chaque aéroport pour avoir plus d'information).
- ⑥ En évitant la lumière forte, garder les impressions développées dans un endroit frais et sec.
- ⑦ Ne percez pas, ne déchirez pas ni ne coupez le film INSTAX mini. Si le film est endommagé, ne l'utilisez pas.

Précautions sur la manipulation du film et des impressions

Pour en savoir plus, reportez-vous aux instructions et aux avertissement du film FUJIFILM INSTAX Mini.

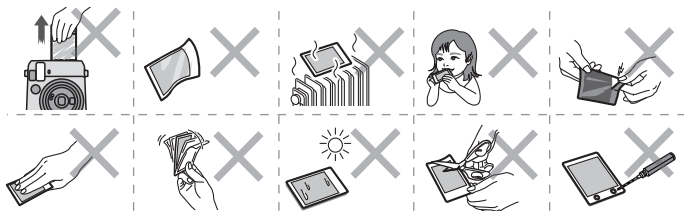

MEMO

[**en**] If you have any inquiries about this product, please contact a FUJIFILM authorized distributor, or access the website below.

[**de**] Falls Sie Fragen zu diesem Produkt haben, beziehen Sie sich bitte auf die Details auf der beiliegenden Kundendienstkarte oder besuchen Sie die unten angegebene Website.

[**fr**] Si vous avez des questions sur ce produits, veuillez vous adresser à un distributeur Fujifilm autorisé, ou consultez le site web ci-dessous.

[**es**] Si tuviera alguna pregunta sobre este producto, consulte la información en la tarjeta de servicio adjunta o visite el siguiente sitio web.

[**zh-TW**] 如果您對本產品有任何疑問，請參閱隨附的服務卡上的詳情，或訪問以下網站。

[**ko**] 이 제품에 문의가 있을 때에는, 동봉된 서비스 카드를 참조하시거나 아래의 웹 사이트를 방문하여 주십시오.

<http://www.fujifilm.com/>

FUJIFILM

FUJIFILM Corporation

7-3, AKASAKA 9-CHOME, MINATO-KU, TOKYO 107-0052, JAPAN