

DIGITAL CAMERA

FINEPIX Gammes S8500

FINEPIX Gammes S8400

FINEPIX Gammes S8300

FINEPIX Gammes S8200

Manuel du propriétaire

Nous vous remercions d'avoir acheté ce produit. Ce manuel décrit comment utiliser votre appareil photo numérique FUJIFILM, ainsi que le logiciel fourni. Assurez-vous d'avoir bien lu et compris le contenu du manuel et les avertissements de la section « Pour votre sécurité » (🗨️ ii) avant d'utiliser l'appareil photo.

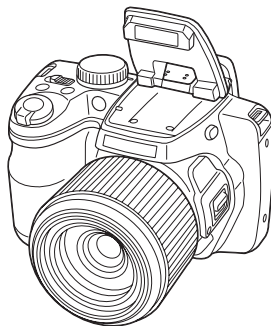

Pour obtenir des informations à propos des produits associés, veuillez vous rendre sur notre site Internet à l'adresse

http://www.fujifilm.com/products/digital_cameras/index.html

Avant que vous commenciez

Premières étapes

**Principes de base des modes
photographie et lecture**

Instructions plus approfondies
concernant le mode photographie

Instructions plus approfondies
concernant le mode lecture

Films

Raccordements

Menus

Notes techniques

Détection des pannes

Annexe

Pour votre sécurité



Lisez attentivement ces remarques avant toute utilisation

Consignes de sécurité



- Veillez à utiliser correctement votre appareil photo ; pour cela, lisez attentivement ces notes pour la sécurité et votre *Manuel du propriétaire* avant toute utilisation.
- Après avoir lu ces notes pour la sécurité, rangez-les dans un endroit sûr.

À propos des icônes

Les icônes illustrées, ci-dessous, sont utilisées dans ce document pour indiquer le degré de gravité des blessures ou dommages qui peuvent se produire si vous n'observez pas les informations indiquées par l'icône et si, en conséquence, vous utilisez ce produit de manière incorrecte.

 AVERTISSEMENT	Cette icône indique que le fait de ne pas observer les informations mentionnées peut entraîner la mort ou des blessures graves.
 ATTENTION	Cette icône indique que le fait de ne pas observer les informations mentionnées peut entraîner des blessures ou endommager le matériel.









Les icônes illustrées, ci-dessous, sont utilisées pour indiquer la nature des informations que vous devez observer.

	Les icônes triangulaires vous indiquent que ces informations nécessitent votre attention (« Important »).
	Les icônes circulaires barrées en diagonale vous informent que l'action indiquée est interdite (« Interdite »).
	Les cercles pleins vous informent que l'action doit être réalisée (« Requis »).

AVERTISSEMENT

  <i>Débranchement de la prise murale.</i>	En cas de problème, mettez l'appareil hors tension, retirez la batterie, déconnectez et débranchez l'adaptateur secteur. Si vous continuez à utiliser cet appareil quand il émet de la fumée, une odeur inhabituelle ou dans d'autres conditions anormales, un incendie ou une décharge électrique peuvent se produire. • Prenez contact avec votre revendeur FUJIFILM.
--	--

AVERTISSEMENT

	Ne laissez pas de l'eau ou des objets pénétrer dans l'appareil. Si de l'eau ou des objets pénètrent à l'intérieur de l'appareil, mettez l'appareil hors tension, retirez la batterie, déconnectez et débranchez l'adaptateur secteur. Si vous continuez à utiliser cet appareil quand il émet de la fumée, une odeur inhabituelle ou dans d'autres conditions anormales, un incendie ou une décharge électrique peuvent se produire. • Prenez contact avec votre revendeur FUJIFILM.
 <i>Ne l'utilisez pas dans une salle de bains ou une douche.</i>	N'utilisez pas l'appareil dans une salle de bain ou une douche. Un incendie ou une décharge électrique peuvent se produire.
 <i>Ne le démontez pas.</i>	N'essayez jamais de démonter ou de modifier (ne jamais ouvrir le boîtier). Le non-respect de cette précaution peut provoquer un incendie ou un choc électrique.
 <i>Ne touchez pas aux pièces intérieures</i>	Dans le cas où le boîtier s'ouvrirait suite à une chute ou à un autre accident, ne touchez pas aux pièces mises à nu. Le non-respect de cette précaution pourrait causer un choc électrique, ou bien une blessure suite à la manipulation des pièces endommagées. Retirez immédiatement la batterie, en évitant de vous blesser ou de subir un choc électrique, puis apportez le produit chez le revendeur d'origine pour le faire vérifier.
	Ne modifiez pas, ne chauffez pas, ne tordez pas et ne tirez pas indûment sur le cordon de connexion et ne placez pas d'objets lourds dessus. Ceci risque d'endommager le cordon et de provoquer un incendie ou une électrocution. • Si le cordon est endommagé, contactez votre revendeur FUJIFILM.
	Ne placez pas cet appareil sur un plan instable. L'appareil pourrait tomber ou se renverser et provoquer des blessures.
	N'essayez jamais de prendre des photographies quand vous bougez. N'utilisez pas cet appareil pendant que vous marchez, que vous conduisez une voiture ou deux roues. Vous pourriez tomber ou être impliqué dans un accident de la circulation.
	Pendant les orages, ne touchez aucune pièce métallique de l'appareil. Vous pourriez être électrocuté par le courant induit par une décharge de foudre.

**AVERTISSEMENT**

N'utilisez pas de batterie autres que celles préconisées.
Chargez la batterie comme indiqué avec l'indicateur.



Ne faites pas chauffer la batterie. Ne les modifiez pas et n'essayez pas de les démonter. Ne rangez pas la batterie avec des produits métalliques. N'utilisez pas d'autres chargeurs que le modèle spécifié pour charger la batterie.
N'importe laquelle de ces actions peut faire exploser la batterie ou les faire fuir et provoquer un incendie ou une blessure.



Utilisez seulement la batterie ou l'adaptateur secteur préconisés pour une utilisation avec cet appareil. N'utilisez pas de tensions autres que la tension d'alimentation électrique indiquée.
L'utilisation d'autres sources d'alimentation peut provoquer un incendie.



Des blessures ou la perte de la vue peuvent survenir en cas de fuite des batterie et de pénétration de leur fluide dans les yeux ou d'entrée en contact avec la peau ou les vêtements. Rincez immédiatement la partie touchée à l'eau claire et consultez un médecin.



N'utilisez pas le chargeur pour charger d'autres batteries que celles spécifiées ici.
Le chargeur est conçu pour les batteries rechargeable spéciale HR-AA ou Ni-MH.
L'utilisation du chargeur pour la recharge de batteries ordinaires ou d'autres types de batteries rechargeables peut provoquer une fuite de liquide, une surchauffe, ou une explosion des batteries.



Risque d'explosion si la batterie n'est pas remplacée par une batterie compatible. Remplacez-la uniquement avec une batterie du même type ou d'un type équivalent.



Ne l'utilisez pas en présence d'objets inflammables, de gaz explosifs ou de poussière.



Lorsque vous transportez la batterie, insérez-le dans votre appareil photo numérique ou conservez-le dans l'étui rigide prévu à cet effet. Rangez la batterie dans l'étui rigide. Après la mise au rebut recouvrez les bornes de la batterie avec du ruban isolant.
L'entrée en contact avec d'autres objets métalliques ou une autre batterie peut provoquer la mise à feu ou l'explosion des batteries.



Conservez les Cartes mémoire hors de la portée des petits enfants.
Les Cartes mémoire sont petites et elles risquent d'être avalées par les enfants en bas âge. Veillez à ranger ces cartes hors de la portée des petits enfants. Si un enfant venait à avaler une Carte mémoire, faites immédiatement appel à un médecin.

**ATTENTION**

N'utilisez pas cet appareil dans des endroits sérieusement affectés par des vapeurs d'essence, la vapeur, l'humidité et la poussière.
Un incendie ou une décharge électrique peuvent se produire.

**ATTENTION**

Ne laissez pas cet appareil dans des endroits soumis à une température élevée.
Ne laissez pas cet appareil dans un véhicule fermé ou au soleil. Un incendie peut se produire.



Conservez hors de la portée des enfants.
Ce produit peut provoquer des blessures s'il est laissé dans les mains d'un enfant.



Ne placez pas d'objet lourd sur l'appareil.
L'objet lourd pourrait se renverser ou tomber et entraîner des blessures.



Ne déplacez pas l'appareil pendant que l'adaptateur secteur est encore raccordé. Ne tirez pas sur le cordon de connexion pour débrancher l'adaptateur secteur.
Vous pourriez endommager le cordon d'alimentation ou les câbles et provoquer un incendie ou une décharge électrique.



N'utilisez pas l'adaptateur secteur lorsque la fiche est endommagée ou lorsque la fiche n'est pas branchée bien à fond dans la prise.
Ceci risque de provoquer un incendie ou une électrocution.



Ne couvrez jamais l'appareil et l'adaptateur secteur avec une couverture ou un chiffon et ne les enroulez pas dedans.
La chaleur s'accumulerait et pourrait déformer le boîtier ou provoquer un incendie.



Lorsque vous nettoyez l'appareil ou lorsque vous prévoyez de ne pas l'utiliser pendant une période prolongée, retirez la batterie, déconnectez et débranchez l'adaptateur secteur.
Sinon, vous pourriez provoquer un incendie ou une décharge électrique.



Lorsque le chargement prend fin, débranchez le chargeur de la prise d'alimentation.
Il y a risque d'incendie si le chargeur reste branché dans la prise d'alimentation.



Utiliser un flash d'une manière trop rapprochée des yeux d'une personne peut affecter temporairement sa vue.
Faire particulièrement attention lors de prises de photographies de bébé et de jeunes enfants.



Lors du retrait de la carte mémoire, celle-ci risque de sortir de son logement trop rapidement. Maintenez la carte avec votre doigt et retirez-la délicatement.



Demandez régulièrement un test et le nettoyage interne de votre appareil.
L'accumulation de la poussière dans votre appareil peut provoquer un incendie ou une décharge électrique.
• Prenez contact tous les 2 ans avec votre revendeur FUJIFILM pour lui confier le nettoyage interne.
• Veuillez noter que ce service n'est pas gratuit.



Retirez les doigts de la fenêtre du flash avant le déclenchement du flash.
Vous risquez sinon de vous brûler.



Gardez la fenêtre du flash propre et n'utilisez pas le flash si la fenêtre est occultée.
Le non-respect de ces consignes peut provoquer de la fumée ou de la décoloration.

Alimentation et batterie

* Vérifiez le type de batterie de votre appareil photo avant de lire les instructions suivantes.

Les instructions suivantes vous expliquent comment utiliser correctement les batteries et comment prolonger leur durée de vie. Une utilisation incorrecte des batteries risque d'en réduire la durée de vie ; en outre, ceux-ci risquent de fuir et de surchauffer, ce qui pourrait provoquer une explosion ou un incendie.

1 Cet appareil photo utilise une batterie lithium-ion

- * Lors de son départ d'usine, la batterie n'est pas complètement chargée. Veuillez à toujours charger la batterie avant de l'utiliser.
- * Lorsque vous transportez la batterie, insérez-le dans votre appareil photo numérique ou conservez-le dans l'étui souple prévu à cet effet.

■ Caractéristiques de la batterie

- La batterie se décharge progressivement, même si vous ne l'utilisez pas. Pour prendre des photos, utilisez une batterie récemment rechargé (la veille ou l'avant-veille).
- Pour augmenter la durée de vie de votre batterie, mettez l'appareil photo hors tension lorsque vous avez fini de l'utiliser.
- Le nombre de vues disponibles sera plus bas dans des endroits froids ou à basses températures. Veuillez à recharger votre batterie lorsque vous vous déplacez. Vous pouvez également augmenter la puissance produite (par

temps froid) en mettant la batterie dans votre poche ou dans un endroit chaud et en l'insérant dans l'appareil juste avant de prendre une photo.

Si vous utilisez des pochettes chauffantes, ne placez pas la batterie directement dessus. Par temps froid, l'appareil photo risque de ne pas fonctionner si vous utilisez une batterie épuisée.

■ Recharge de la batterie

- Vous pouvez recharger la batterie à l'aide du chargeur (fourni).
 - La batterie peut être rechargé à des températures ambiantes comprises entre 0°C et +40°C. Reportez-vous au *Manuel du propriétaire* pour la durée de charge de la batterie.
 - Vous devez recharger la batterie à une température ambiante comprise entre +10°C et +35°C. Si vous chargez la batterie à une température en dehors de cette plage, la recharge dure plus longtemps car ses performances sont diminuées.
 - Vous ne pouvez pas charger la batterie à des températures de 0°C ou inférieures.
- Il n'est pas nécessaire de décharger complètement la batterie avant de la recharger.
- Une fois rechargé ou immédiatement après utilisation, la batterie peut avoir chauffé. C'est parfaitement normal.
- Ne rechargez pas une batterie complètement chargée.

■ Longévité de la batterie

Vous pouvez utiliser la batterie au moins 300 fois à des températures normales.

Si la durée pendant laquelle la batterie fournit de l'énergie se réduit considérablement, cela signifie que la batterie a atteint sa limite de longévité et doit être remplacé.

■ Notes sur le stockage

- Cependant, si vous le stockez trop longtemps alors qu'il est chargé, sa performance peut se dégrader. Avant de ranger une batterie que vous désirez ne pas utiliser pendant une certaine période, déchargez-le.
- Si vous n'avez pas l'intention d'utiliser l'appareil photo pendant une période prolongée, retirez la batterie de l'appareil photo.
- Rangez la batterie à un endroit frais.
 - Rangez la batterie dans un endroit sec à une température ambiante comprise entre +15°C et +25°C.
 - Ne laissez pas la batterie dans un endroit chaud ou excessivement froid.

■ Manipulation de la batterie

Notes pour la sécurité :

- Ne transportez pas et ne rangez pas la batterie avec des objets métalliques comme des colliers ou des épingles.
- Ne chauffez pas la batterie et ne la jetez pas dans un feu.
- Ne tentez pas de démonter ou modifier la batterie.
- Ne pas recharger la batterie avec des chargeurs autres que ceux spécifiés.
- Mettre rapidement au rebut la batterie utilisée.
- Ne faites pas tomber la batterie ou ne lui faites pas subir de chocs violents.
- N'exposez pas la batterie à l'eau.
- Gardez les bornes toujours propres.

- Évitez de stocker la batterie dans des endroits trop chauds. Lorsque vous utilisez la batterie pendant une période prolongée, le boîtier de l'appareil photo et la batterie lui-même chauffent. Ceci est normal. Utilisez l'adaptateur secteur fourni avec l'appareil photo lorsque vous prenez des photos ou visualisez des images pendant une période prolongée.

2 L'appareil photo utilise des piles AA alcalines, Ni-MH (hybride nickel-métal) rechargeables ou AA au lithium

* Pour plus d'informations sur les batteries compatibles, référez-vous au *Manuel du propriétaire* de votre appareil photo.

■ Précautions lors de l'utilisation de la batterie

- Ne chauffez pas les batteries/piles et ne les jetez pas dans un feu.
- Ne transportez pas et ne rangez pas les batteries/piles avec des objets métalliques comme des colliers ou des épingles.
- N'exposez pas les batteries/piles à l'eau fraîche ou à l'eau salée et faites particulièrement attention à ce que les bornes soient bien sèches.
- Ne tentez pas de démonter ou modifier les batteries/piles.
- Ne tentez pas de retirer ou de couper le boîtier externe des batteries/piles.
- Ne laissez pas tomber les batteries/piles, ne les heurtez pas et ne les soumettez pas à des chocs violents.
- N'utilisez pas de batteries/piles qui fuient, qui sont déformées, décolo-

rées ou qui présentent une anomalie évidente.

- Ne rangez pas les batteries/piles dans des endroits très chauds ou humides.
- Laissez les batteries/piles hors de la portée des nouveau-nés et des enfants en bas âge.
- Lors de la mise en place des batteries/piles dans l'appareil photo, assurez-vous que les polarités des batteries/piles (+ et -) correspondent à celles indiquées sur l'appareil photo.
- N'utilisez pas les batteries/piles neuves et les batteries/piles usagées ensemble. N'utilisez pas des batteries chargées et de déchargées ensemble.
- N'utilisez pas de batteries/piles de marques ou de types différents ensemble.
- Si vous n'avez pas l'intention d'utiliser l'appareil photo pendant une période prolongée, retirez les batteries/piles de l'appareil photo. Notez que si l'appareil photo reste sans les batteries/piles, les réglages de la date et de l'heure sont effacés.
- Les batteries/piles sont chaudes immédiatement après utilisation. Avant de retirer les batteries/piles, mettez l'appareil photo hors tension et attendez qu'elles refroidissent.
- La saleté, comme des traces de doigts sur les bornes des batteries/piles, peut réduire considérablement le nombre de prises de vues disponibles. Essayez soigneusement les bornes des batteries/piles avec un chiffon sec et doux avant de charger.



Si les batteries/piles présentent des fuites de liquide, essayez soigneusement le logement des batteries/piles et mettez des batteries/piles neuves en place.



Si du fluide de batterie/pile entre en contact avec vos mains ou vos vêtements, rincez abondamment à l'eau. Notez que le fluide de batterie/pile peut provoquer une perte de la vue s'il entre en contact avec les yeux. Dans ce cas, ne vous frottez pas les yeux. Rincez le liquide à l'eau claire et consultez un médecin.

■ Utilisation correcte des batteries Ni-MH au format AA

- Les batteries Ni-MH qui restent rangées sans être utilisées pendant des périodes prolongées risquent d'être « désactivées ». La charge répétée de batteries Ni-MH qui ne sont que partiellement déchargées peut également provoquer un « effet mémoire ». Les batteries Ni-MH qui sont « désactivées » ou affectées par « l'effet mémoire » ont pour problème de ne plus pouvoir fournir de l'énergie que pendant une courte période après avoir été chargées. Pour éviter ce problème, déchargez, puis rechargez-les plusieurs fois à l'aide de la fonction « Décharge des batteries ».
- La désactivation et l'effet mémoire sont spécifiques aux batteries Ni-MH et ne sont pas en fait des défauts de ces batteries.

Consultez le *Manuel du propriétaire* de l'appareil photo pour en savoir davantage sur cette fonction.

⚠ ATTENTION

N'utilisez pas la fonction « Décharge des batteries rechargeables » lorsque des piles alcalines sont utilisées.

- Pour charger des batteries Ni-MH, utilisez le Chargeur Rapide (vendu séparément). Reportez-vous aux instructions fournies avec le chargeur pour vous assurer d'utiliser correctement le chargeur.
- N'utilisez pas le chargeur des batteries pour la recharge de batteries autres que celles spécifiées pour l'utilisation avec le chargeur.
- Notez que les batteries sont chaudes après avoir été chargées.
- En raison de la manière dont l'appareil photo est construit, une petite quantité de courant est utilisée même lorsque l'appareil photo est mis hors tension. Notez en particulier que de laisser les batteries Ni-MH dans l'appareil photo pendant une période prolongée décharge excessivement les batteries et risque de les rendre inutilisables même après la recharge.
- Les batteries Ni-MH se déchargent d'elles-mêmes lorsqu'elles ne sont pas utilisées, et la durée pendant laquelle elles peuvent être utilisées peut être raccourcie au final.
- Les batteries Ni-MH se détériorent rapidement si elles sont trop déchargées (en déchargeant par exemple les batteries par le flash). Utilisez la fonction de « Décharge des batteries rechargeables » de l'appareil photo pour décharger les batteries.
- Les batteries Ni-MH ont une durée de service limitée. Si une batterie ne peut être utilisée que pendant une

courte période même après des cycles répétés de charge, elle peut avoir atteint la fin de sa durée de vie.

■ Mise au rebut des batteries/piles

- Défaites vous des batteries/piles en respectant les règlements locaux en vigueur concernant les déchets.

3 Remarques concernant les deux modèles (1, 2)

■ Adaptateur secteur

Utilisez toujours l'adaptateur secteur avec l'appareil photo. L'utilisation d'un autre adaptateur secteur risque d'endommager votre appareil photo numérique.

Pour plus de détails sur l'adaptateur secteur, reportez-vous au *Manuel du propriétaire* de votre appareil photo.

- Cet adaptateur secteur est uniquement prévu pour être utilisé à l'intérieur.
- Bien enficher le cordon d'alimentation dans la borne d'entrée CC de l'appareil photo numérique FUJIFILM.
- Coupez l'alimentation à l'appareil photo numérique FUJIFILM avant de débrancher la borne d'entrée CC de l'appareil photo numérique FUJIFILM. Pour la débrancher, saisissez la fiche et la sortez de la prise. Ne pas la débrancher en tirant sur le cordon.
- N'utilisez pas l'adaptateur secteur avec tout autre appareil que l'appareil photo spécifié.
- L'adaptateur secteur deviendra chaud au toucher lors de son utilisation. Ceci est normal.
- Ne pas démonter l'adaptateur secteur. Ceci risque d'être dangereux.

- N'utilisez pas l'adaptateur secteur dans un endroit où il règne une température et une humidité élevée.
- Ne pas faire tomber l'adaptateur secteur ni le soumettre à des chocs importants.
- Il est possible que l'adaptateur secteur émette un bruit de ronronnement. Ceci est normal.
- Si l'adaptateur secteur est utilisé à proximité d'une radio, il risque de provoquer de l'électricité statique, de sorte qu'il est recommandé de faire marcher la radio à distance.

Avant d'utiliser l'appareil photo

Ne vivez pas des sources de lumières très vives avec l'appareil photo, comme par exemple le soleil dans un ciel sans nuage. Si vous ne respectez pas cette précaution, le capteur d'images de l'appareil risque d'être endommagé.

■ Essai préalable avant la photographie

Lorsque vous voulez prendre des photographies particulièrement importantes (lors d'un mariage ou pendant un voyage à l'étranger, par exemple), faites toujours une photographie d'essai au préalable et regardez l'image pour vous assurer que l'appareil photo fonctionne normalement.

- FUJIFILM Corporation, n'accepte aucune responsabilité pour les pertes fortuites (telles que les coûts de photographies ou les pertes de revenus pouvant découler desdites photographies) subies en résultat d'un défaut quelconque de ce produit.

■ Notes sur les droits de propriété

Les images enregistrées sur cet appareil photo numérique ne peuvent pas être utilisées d'une manière allant à l'encontre de la Loi sur les droits de propriété, sans l'autorisation préalable du propriétaire, à moins qu'elles ne soient réservées qu'à un usage personnel. Notez également que certaines restrictions s'appliquent aux photos des activités sur scène, des divertissements et des expositions, même dans une intention d'utilisation personnelle. Les utilisateurs sont aussi priés de noter que le transfert des cartes mémoire (Carte mémoire) contenant des images ou des données protégées par la loi des droits de propriété n'est autorisé que dans la limite des restrictions imposées par lesdites lois.

■ Manipulation de votre appareil photo

Pour garantir le bon enregistrement des images, ne soumettez pas l'appareil photo à des impacts ou des chocs pendant l'enregistrement des images.

■ Cristaux liquides

Quand l'écran LCD d'affichage est endommagé, faites particulièrement attention aux cristaux liquides d'écran. Si l'une de ces situations se produisait, adoptez l'action d'urgence indiquée.

- Si les cristaux liquides touchent votre peau : Essayez votre peau et lavez-la complètement à grande eau avec du savon.
- Si des cristaux liquides pénètrent dans vos yeux :

Rincez l'oeil affecté avec de l'eau claire pendant 15 minutes au moins et consultez un médecin.

- Si vous avalez des cristaux liquides : Rincez-vous complètement la bouche avec de l'eau. Buvez de grands verres d'eau et faites-vous vomir, puis consultez un médecin.

Bien que l'écran LCD soit produit à l'aide de technologies très sophistiquées, des pixels noirs ou des pixels allumés en permanence peuvent faire leur apparition. Il ne s'agit pas d'une panne et les images enregistrées ne sont pas affectées.

■ Informations sur les marques de fabrique

xD-Picture Card et  sont des marques commerciales de FUJIFILM Corporation. Les types de caractères présentés ici sont uniquement développés par DynaComware Taiwan Inc. Macintosh, QuickTime et Mac OS sont des marques commerciales d'Apple Inc. aux États-Unis et dans d'autres pays. Windows 8, Windows 7, Windows Vista et le logo Windows sont des marques commerciales du groupe de sociétés Microsoft. Adobe et Adobe Reader sont des marques commerciales ou des marques déposées d'Adobe Systems Incorporated aux États-Unis et/ou dans d'autres pays. Les logos SDHC et SDXC sont des marques commerciales de SD-3C, LLC. Le logo HDMI est une marque commerciale. YouTube est une marque commerciale de Google Inc. Facebook est une marque de commerce de Facebook, Inc. Tous les autres noms de marques mentionnés dans ce manuel sont des marques commerciales ou des

marques déposées de leurs détenteurs respectifs.

■ Remarques sur les interférences électriques

Si l'appareil photo est utilisé dans un hôpital ou un avion, notez qu'il peut provoquer des interférences avec certains équipements de l'hôpital ou de l'avion. Pour les détails, vérifiez la réglementation en vigueur dans l'enceinte concernée.

■ Explication du système de télévision couleur

NTSC : National Television System Committee, spécifications de télédiffusion couleur adoptées principalement par les E.-U., le Canada et le Japon.

PAL : Phase Alternation by Line (Phase alternée à chaque ligne), un système de télévision couleur adopté principalement par les pays de l'Europe et la Chine.

■ Exif Print (Exif version 2.3)

Le format Exif Print est un nouveau format révisé pour appareils photo numérique, contenant une grande variété d'informations de tournage afin de procurer une impression optimale.

AVIS IMPORTANT : Veuillez lire ce guide avant d'utiliser le logiciel

Il est interdit d'exporter directement ou indirectement, en partie ou en totalité, un logiciel sous licence sans l'accord des autorités dirigeantes concernées.

À propos de ce manuel

Avant d'utiliser l'appareil photo, veuillez lire ce manuel ainsi que les avertissements situés aux pages ii–vi. Pour obtenir plus d'informations sur des sujets spécifiques, veuillez consulter les sources indiquées ci-dessous.

✓ **Table des matières** **viii**

La « Table des matières » vous donne un aperçu du manuel. Les principales opérations de l'appareil photo y sont énumérées.

✓ **Détection des pannes** **109**

Vous rencontrez un problème spécifique avec l'appareil photo ? C'est ici que vous trouverez la réponse.

✓ **Messages et affichages d'avertissement** **116**

Découvrez la signification d'une icône qui clignote ou d'un message d'erreur qui s'affiche.

Cartes mémoire

Les images peuvent être sauvegardées sur des cartes SD, SDHC et SDXC optionnelles ( 11), appelées « cartes mémoires » dans ce manuel.

Avertissement relatif à la température

L'appareil photo s'éteint automatiquement avant que sa température ou la température de la batterie ne dépasse les limites de sécurité. Les photos prises lorsqu'un avertissement relatif à la température s'affiche peuvent présenter des niveaux plus élevés de « bruit » (marbrures). Éteignez l'appareil photo et attendez qu'il refroidisse avant de le rallumer.

Table des matières

Pour votre sécurité.....	ii
Consignes de sécurité.....	ii
À propos de ce manuel.....	vii

Avant que vous commenciez

Introduction.....	1
Symboles et conventions.....	1
Accessoires fournis.....	1
Parties de l'appareil photo.....	2
Affichages de l'appareil photo.....	4
La molette de mode.....	7

Premières étapes

La dragonne et le capuchon d'objectif.....	8
Insertion des piles.....	9
Insertion d'une carte mémoire.....	11
Allumer et éteindre l'appareil photo.....	14
Mode de prise de vue.....	14
Mode lecture.....	14
Configuration de base.....	15

Principes de base des modes photographie et lecture

Prendre des photos en mode SR/AUTO (reconnaissance de scène)...	16
Visualisation de photos.....	21

Instructions plus approfondies concernant le mode photographie

Mode de prise de vue.....	22
SR/AUTO RECONNAISSANCE SCÈNE.....	22
📷 AUTO	22
Adv. AVANCÉ	22
SP SCENES	27
📷 360 PANORA.M.....	29
P : PROGRAMME AE.....	31
S : PRIORITE VITESSE.....	32
A : PRIORITE OUVERTURE.....	32
M : MANUEL.....	33
C : MODE PERSONNALISE.....	34
Détection des visages.....	35
Détection clignement.....	36
Verrouillage de la mise au point.....	37
🔍 Modes Macro et Super Macro (gros plans).....	39
⚡ Utilisation du flash (flash intelligent).....	40
🕒 Utilisation du retardateur.....	42
📷 ZOOM INSTANTANÉ	44
La touche Fn.....	47
📷 Prise de vue en continu (mode rafale).....	48
📷 Compensation de l'exposition.....	51

Instructions plus approfondies concernant le mode lecture

Options de lecture	53
Zoom lecture	53
★ Favoris : noter les photos.....	54
Lecture d'images multiples.....	55
Visionnage des panoramas	56
 Création d'un Livre Album	57
Création d'un livre album	57
Visionnage de livres albums.....	58
Modifier et effacer des livres albums.....	58
 Recherche Photos	59
 Suppression de photos	60











Films





















Enregistrer des films	61
Taille d'image pour les vidéos.....	62
 Visionner des films	63

Raccordements

Visionner des photos sur une télévision	64
Raccordement de l'appareil photo à un téléviseur haute définition (HD)....	64
Impression de photos par USB	65
Raccordement de l'appareil photo.....	65
Impression de photos sélectionnées	65
Impression de la commande d'impression DPOF	66
Création d'une commande d'impression DPOF.....	68
Visionnement des photos sur un ordinateur	71
Windows : Installation de MyFinePix Studio.....	71
Importation de photos ou de vidéos vers un Mac (Macintosh)...	73
Raccordement de l'appareil photo.....	73

Menus

Utilisation des menus : Mode de prise de vue	75
Utilisation du menu prise de vues.....	75
Options du menu prise de vues	76
 ISO	78
 TAILLE D'IMAGE.....	78
 QUALITE D'IMAGE	79
 FINEPIX COULEUR.....	80
 BALANCE DES BLANCS.....	80
 PHOTOMETRIE	81
 MODE AF.....	82
 MODE VIDEO AF.....	83
 INCREM. IL BKT AE.....	83
 FLASH.....	83

Utilisation des menus : Mode lecture	84
Utilisation du menu lecture.....	84
Options du menu lecture.....	84
 MONTER FILM.....	85
 BALISER TRANSF.....	86
 DIAPORAMA.....	88
 REDUC. YEUX ROUGE.....	89
 PROTEGER.....	90
 RECADRER.....	91
 REDIMENSIONNER.....	92
 ROTATION IMAGE.....	93
 MEMO AUDIO.....	94
 FORMAT IMAGE.....	95
Le menu de configuration	96
Utilisation du menu de configuration.....	96
Options du menu de configuration.....	97
 DECALAGE HOR.....	100
 FORMATAGE.....	101
 IMAGE.....	101
 NUMERO IMAGE.....	102
 VOL. LECTURE.....	103
 LUMINOSITE LCD.....	103
 MODE LCD.....	103
 EXT. AUTO.....	103
 ZOOM NUM INTELLIGENT.....	104
 DECHARGER (Batteries Ni-MH uniquement).....	104
 CACHET DATE.....	105

Notes techniques

Accessoires optionnels	106
Accessoires de la marque FUJIFILM.....	107
Prendre soin de l'appareil photo	108

Détection des pannes

Détection des pannes	109
Messages et affichages d'avertissement	116





Annexe

Capacité de la carte mémoire	120
Spécifications	121

Introduction

Symboles et conventions

Les symboles suivants sont utilisés dans ce manuel :

-  : Ces informations doivent être lues avant l'utilisation pour assurer le bon fonctionnement de l'appareil photo.
-  : Points dont il faut tenir compte lors de l'utilisation de l'appareil photo.
-  : Informations supplémentaires qui peuvent être utiles lors de l'utilisation de l'appareil photo.
-  : Autres pages de ce manuel où vous trouverez des informations associées.

Les menus ainsi que tout autre texte affiché sur l'écran de l'appareil photo sont indiqués en gras. Dans les illustrations de ce manuel, il se peut que l'affichage de l'écran soit simplifié afin de faciliter l'explication.

Accessoires fournis

Les éléments suivants sont fournis avec l'appareil photo :

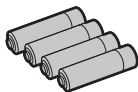

Piles AA alcalines (LR6) (x4)

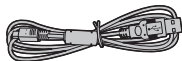

Câble USB



Dragonne



Capuchon d'objectif





CD-ROM

- *Manuel de base*

Parties de l'appareil photo

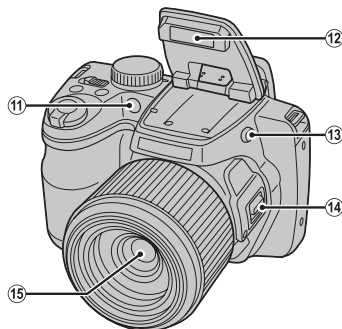
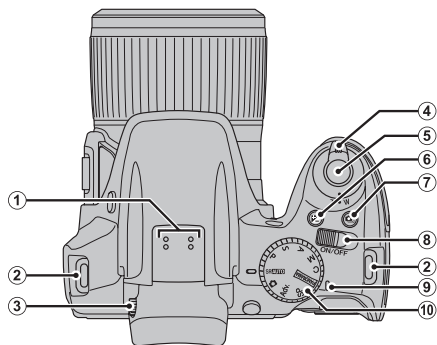
Pour plus d'informations, référez-vous à la page indiquée à droite de chaque élément.



1 Microphone.....	61, 94	7 Touche  (mode rafale).....	48	12 Flash.....	40
2 Cillet de dragonne.....	8	8 Commutateur ON/OFF	14	13 Touche de sortie du flash.....	40
3 Commande d'ajustement dioptrique.....	6	9 Témoin lumineux.....	20	14 Levier latéral.....	17
4 Commande de zoom.....	17, 53, 55	10 Molette de mode.....	7	15 Objectif.....	14, 121
5 Déclencheur.....	20	11 Illuminateur d'assistance de mise au point automatique.....	38		
6 Touche  (compensation de l'exposition).....	51	Indicateur du retardateur.....	43		

* Les illustrations fournies dans ce manuel sont parfois simplifiées afin d'être plus explicites.

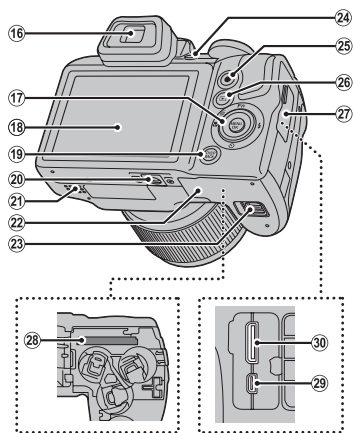

16	Viseur électronique	6	24	Touche EVF/LCD (sélection de l'affichage)	6
17	Touche de sélection (voir ci-dessous)		25	⦿ (enregistrement d'une vidéo)	61
18	Écran	4	26	Touche ▶ (lecture)	21, 53
19	Touche DISP (affichage)/ BACK	19	27	Cache-bornes	64, 65, 73
20	Fixation du trépied		28	Fente pour carte mémoire	12
21	Haut-parleur	63, 95	29	Multiprise USB	65, 73
22	Couvercle du compartiment des piles	9	30	Connecteur HDMI	64
23	Loquet du compartiment des piles	9			

● La touche de sélection

Touche de sélection (haut)

Touche **Fn** (Fonction) (📖 47)
Touche **🗑** (supprimer) (📖 60)

Touche **MENU/OK** (📖 15, 75, 84, 96)

Touche de sélection (gauche)

Touche **🌿** (macro) (📖 39)

Touche de sélection (droite)

Touche **⚡** (flash) (📖 40)

Touche de sélection (bas)

Touche **🕒** (retardateur) (📖 42)

Molette de commande

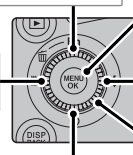

Affichages de l'appareil photo

Les indicateurs suivants peuvent apparaître lors de la prise de vue et de la lecture. Les indicateurs affichés varient en fonction des réglages de l'appareil photo.

■ Prise de vue

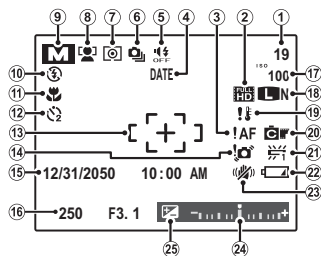

1	Nombre d'images disponibles.....	120	14	Avertisseur de flou.....	40, 112, 116
2	Mode video.....	62	15	Date et heure.....	15
3	Avertissement de mise au point....	19	16	Vitesse d'obturation et ouverture...	31
4	Cachet date.....	105	17	Sensibilité.....	78
5	Mode silence.....	19	18	Taille d'image/Qualité.....	78, 79
6	Mode continu.....	48	19	Avertissement relatif à la température.....	vii
7	Photométrie.....	81	20	FinePix Couleur.....	80
8	Indicateur de détection des visages.....	35	21	Balance des blancs.....	80
9	Mode de prise de vue.....	22	22	Niveau de la pile.....	17
10	Mode flash.....	40	23	Mode double stabilisation.....	18
11	Mode macro (gros plan).....	39	24	Indicateur d'exposition.....	51
12	Indicateur de retardateur.....	42	25	Indicateur de compensation d'exposition.....	51
13	Cadre de mise au point.....	37			

■ Lecture

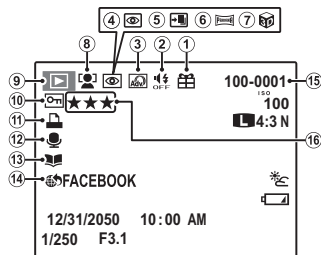

1	Photo prise avec un autre appareil.....	53	9	Indicateur de mode lecture.....	21, 53
2	Indicateur de mode silence.....	19	10	Image protégée.....	90
3	Filtre avancé.....	23	11	Indicateur d'impression DPOF.....	68
4	Indicateur de correction des yeux rouges.....	89	12	Indicateur de mémo audio.....	94
5	Mode faible luminosité pro.....	24	13	Symbole création livre album.....	57
6	Panorama en mouvement 360.....	29, 56	14	Marquer pour téléchargement vers.....	86
7	Image 3D.....	26	15	Numéro de l'image.....	102
8	Indicateur de détection des visages.....	35	16	Notation.....	54

Masquage et affichage des indicateurs

Appuyez sur **DISP/BACK** pour afficher/masquer les indicateurs de prise de vue et de lecture comme suit :

- **Prise de vue** : Indicateurs affichés/indicateurs masqués/meilleur cadrage/cadrage HD/histogramme
- **Lecture** : Indicateurs affichés/indicateurs masqués/★ favoris (📖 54)/infos sur la photo

Histogrammes

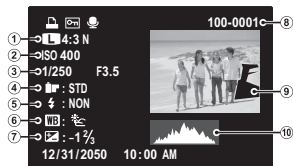

- ① Qualité et taille d'image, ② Sensibilité, ③ Vitesse d'obturation/ouverture, ④ FinePix Couleur, ⑤ Mode flash, ⑥ Balance des blancs, ⑦ Compensation de l'exposition, ⑧ Numéro d'image, ⑨ Photo (les zones surexposées clignent), ⑩ Histogramme

Les zones surexposées clignent.



Les histogrammes représentent la répartition des tonalités dans l'image. La luminosité est représentée sur l'axe horizontal et le nombre de pixels sur l'axe vertical.

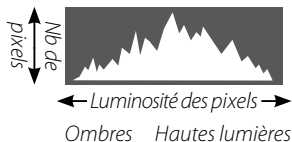

Exposition optimale : les pixels sont répartis en une courbe régulière sur toute la gamme des tonalités.



Surexposé : les pixels sont regroupés sur le côté droit du graphique.



Sous-exposé : les pixels sont regroupés sur le côté gauche du graphique.



Le viseur électronique (EVF)

Le viseur électronique fournit les mêmes informations que l'écran et peut être utilisé lorsque des conditions de fort éclairage rendent l'écran difficile à voir. Pour basculer entre l'écran et le viseur électronique, appuyez sur la touche **EVF/LCD** (votre sélection demeure active lorsque l'appareil est éteint ou lorsque la molette de mode est tournée sur un autre réglage).

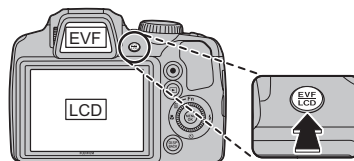

Forte luminosité ambiante

L'écran peut être difficilement lisible en raison des reflets et de la brillance provoqués par une forte luminosité ambiante, notamment lorsque l'appareil photo est utilisé à l'extérieur. Ce problème peut être résolu à l'aide de la touche **EVF/LCD** qui permet d'activer le mode extérieur. Le mode extérieur peut également être activé à l'aide de l'option **ÉCRAN PLEIN SOLEIL** du menu configuration (📖 98).

Commande d'ajustement dioptrique

L'appareil photo est équipé d'un ajustement dioptrique pour prendre en charge les différences individuelles de vision. Faites glisser la commande d'ajustement dioptrique vers le haut et vers le bas jusqu'à ce que l'affichage du viseur soit net.

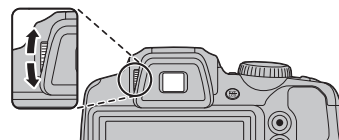

La forte lumière du soleil passant par le viseur risque d'endommager l'écran du viseur électronique (EVF). N'orientez pas le viseur électronique en direction du soleil.

La molette de mode

Pour sélectionner un mode de prise de vue, alignez l'icône de mode avec la marque située à côté de la molette de mode.

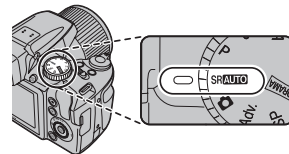

SR AUTO (RECONNAISSANCE SCÈNE) : Un mode simple « viser et photographier » dans lequel l'appareil photo ajuste automatiquement les réglages pour qu'ils soient adaptés à la scène (☞ 16).

☑ (AUTO) : Un mode simple « viser et photographier » recommandé pour les utilisateurs d'appareils photo numériques débutants (☞ 22).

Adv. (AVANCE) : techniques sophistiquées facilitées (☞ 22).

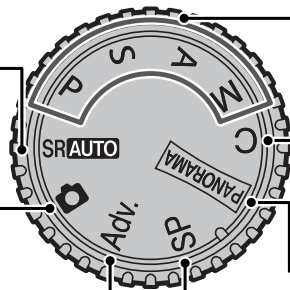

P, S, A, M : Sélectionnez l'un de ces modes pour disposer d'un contrôle total des réglages de l'appareil photo, y-compris l'ouverture (**M** et **A**) et/ou la vitesse d'obturation (**M** et **S**) (☞ 31).

C (PERSONNALISE) : Permet de rappeler des réglages mis en mémoire pour les modes **P, S, A,** et **M** (☞ 34).

PANORAMA (PANORAMA LATERAL) : Permet de prendre une série de photos et de les combiner afin de créer un panorama (☞ 29).

SP (SCENES) : Permet de choisir une scène adaptée au sujet ou aux conditions de prise de vue et de laisser l'appareil photo faire le reste (☞ 27).

La dragonne et le capuchon d'objectif

Fixation de la dragonne

Fixez la dragonne aux deux œillets de dragonne tel que représenté ci-dessous.

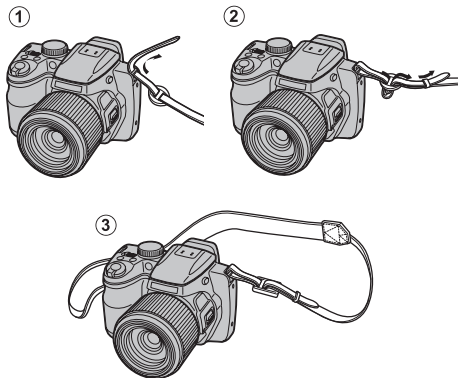

 Pour éviter toute chute de l'appareil photo, assurez-vous que la dragonne est bien attachée.

Le capuchon d'objectif

Attachez le capuchon de l'objectif tel que représenté.

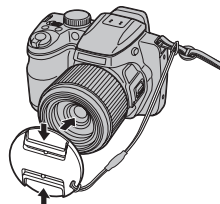

Pour éviter de perdre le capuchon de l'objectif, passez le cordon fourni à travers l'œillet (1) et fixez le capuchon de l'objectif à la dragonne (2).

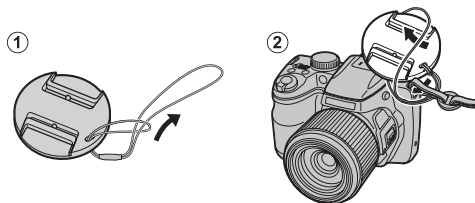

Insertion des piles

L'appareil photo fonctionne avec quatre piles AA alcalines, au lithium, ou quatre piles rechargeables Ni-MH. Une série de quatre piles alcalines est fournie avec l'appareil photo. Insérez les piles dans l'appareil photo tel que décrit ci-dessous.

1 Ouvrez le couvercle du compartiment des piles.

Faites coulisser le loquet du compartiment des piles dans le sens indiqué et ouvrez le couvercle du compartiment des piles.

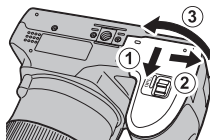

Assurez-vous que l'appareil photo est éteint avant d'ouvrir le couvercle du compartiment des piles.



- N'ouvrez pas le couvercle du compartiment des piles lorsque l'appareil photo est allumé. Si vous ne respectez pas cette précaution, vous risquez d'endommager les fichiers images ou les cartes mémoire.
- Ne forcez pas trop lorsque vous manipulez le couvercle du compartiment des piles.

2 Insérez les piles.

Insérez les piles dans le sens indiqué par les repères « + » et « - » situés à l'intérieur du couvercle du compartiment des piles.

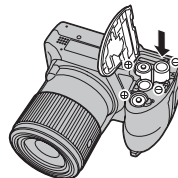

• Insérez les piles dans le bon sens.

- **N'utilisez jamais de piles dont le boîtier se décolle ou est endommagé et n'utilisez jamais en même temps des piles anciennes et des neuves, des piles ayant des niveaux de charge différents ou des piles de types différents.** Si vous ne respectez pas ces précautions, les piles risquent de fuir ou de surchauffer.

Boîtier des piles

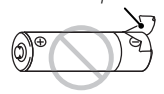

- **N'utilisez jamais de piles au manganèse ou au Ni-Cd.**
- La capacité des piles alcalines varie en fonction du fabricant et chute lorsque la température est inférieure à 10 °C : il est recommandé d'utiliser des piles Ni-MH.
- Les traces de doigts et autres saletés présentes sur les bornes des piles peuvent entraîner une diminution de leur durée de vie.

3 Fermez le couvercle du compartiment des piles.

Fermez le couvercle du compartiment des piles et faites-le coulisser jusqu'à ce que le taquet soit en place (vous entendrez un clic).



Ne forcez pas. Si le couvercle du compartiment des piles ne se ferme pas, vérifiez que les piles sont dans le bon sens et réessayez.



Utilisation d'un adaptateur CA

L'appareil photo peut être alimenté à l'aide d'un adaptateur CA et d'un coupleur CC en option (vendus séparément).

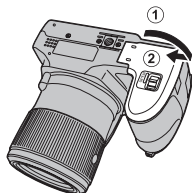

Choix du type de piles

Après avoir remplacé les piles par des piles d'un autre type, sélectionnez le type de piles en utilisant l'option **TYPE DE PILE** dans le menu configuration (99) pour vous assurer que le niveau de la pile est affiché correctement et que l'appareil photo ne risque pas de s'éteindre de manière inattendue.

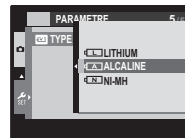

Insertion d'une carte mémoire

L'appareil photo peut sauvegarder les images sur des cartes SD, SDHC et SDXC (vendues séparément).

■ Cartes mémoires compatibles

Les cartes mémoire SD, SDHC et SDXC de FUJIFILM et SanDisk ont été homologuées pour une utilisation dans cet appareil photo. Vous trouverez une liste complète des cartes mémoire approuvées à l'adresse http://www.fujifilm.com/products/digital_cameras/index.html. Le fonctionnement n'est pas garanti avec d'autres cartes. L'appareil photo ne peut pas être utilisé avec les cartes *xD-Picture Cards* ou les appareils MultiMediaCard (MMC).



Les cartes mémoire SD peuvent être verrouillées, ce qui rend impossible le formatage de la carte ou l'enregistrement et la suppression des photos. Avant d'insérer une carte mémoire, faites coulisser la languette de protection en écriture dans la position déverrouillée.

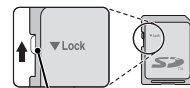

Languette de protection en écriture

■ Insertion d'une carte mémoire

1 Ouvrez le couvercle du compartiment des piles.



Assurez-vous que l'appareil photo est éteint avant d'ouvrir le couvercle du compartiment des piles.

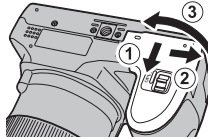

2 Insérez la carte mémoire.

En tenant la carte mémoire dans le sens indiqué ci-dessous, faites-la glisser au fond du logement jusqu'à ce qu'elle s'emboîte.

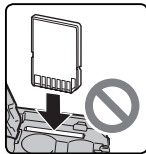
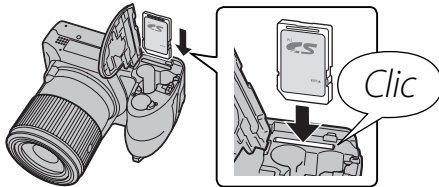

Assurez-vous que la carte est dans le bon sens : ne l'insérez pas en biais et ne forcez pas.

3 Fermez le couvercle du compartiment des piles.

Fermez le couvercle du compartiment des piles et faites-le coulisser jusqu'à ce que le taquet s'emboîte.

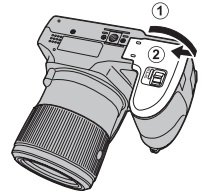

● Retrait des cartes mémoire

Après vous être assuré que l'appareil photo est éteint, appuyez sur la carte puis relâchez-la lentement. Vous pouvez maintenant retirer la carte à la main.

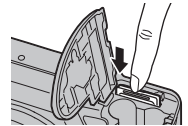

- La carte mémoire peut sauter hors du logement si vous retirez votre doigt juste après avoir appuyé sur la carte.
- Il se peut que les cartes mémoire soient chaudes au toucher après leur retrait de l'appareil photo. Ce phénomène est normal et ne constitue pas un dysfonctionnement.



- **N'éteignez pas l'appareil photo et ne retirez pas la carte mémoire pendant le formatage de la carte mémoire ou pendant l'enregistrement ou la suppression de données sur la carte.** Si vous ne respectez pas cette précaution, la carte risque d'être endommagée.
- Formatez les cartes mémoire SD/SDHC/SDXC avant la première utilisation et assurez-vous de formater toutes les cartes mémoire après leur utilisation sur un ordinateur ou un autre appareil. Pour plus d'informations sur le formatage des cartes mémoire, référez-vous à la page 101.
- Les cartes mémoire sont petites et pourraient être avalées : gardez-les hors de portée des enfants. Si un enfant avale une carte mémoire, consultez immédiatement un médecin.
- Les adaptateurs miniSD ou microSD, qui sont plus grands ou plus petits que les dimensions standard d'une carte SD/SDHC/SDXC, risquent de ne pas être éjectés normalement : si la carte n'est pas éjectée, confiez l'appareil photo à un représentant de service agréé. Ne forcez pas pour retirer la carte.
- Ne collez pas d'étiquettes sur les cartes mémoire. Le décollement des étiquettes risque d'entraîner un dysfonctionnement de l'appareil photo.
- L'enregistrement vidéo peut être interrompu avec certains types de cartes mémoire SD/SDHC/SDXC. Utilisez une carte **CLASS 10** ou mieux lorsque vous filmez en haute définition.
- Le formatage d'une carte mémoire de l'appareil photo crée un dossier où les photos sont stockées. Ne renommez pas et n'effacez pas ce dossier. N'utilisez pas un ordinateur ou un autre appareil pour éditer, effacer ou renommer les fichiers images. Utilisez toujours l'appareil photo pour supprimer des photos des cartes mémoire : avant d'éditer ou de renommer des fichiers, veuillez les copier sur un ordinateur puis éditez ou renommez les copies, pas les originaux.

Allumer et éteindre l'appareil photo

Mode de prise de vue

Faites glisser le commutateur **ON/OFF** dans le sens indiqué ci-dessous. L'objectif sort automatiquement.

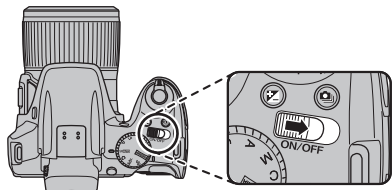

Faites glisser le commutateur **ON/OFF** pour éteindre l'appareil photo.

Passage en mode lecture



Appuyez sur la touche  pour lancer la lecture. Appuyez sur le déclencheur à mi-course pour retourner au mode prise de vue.



- Assurez-vous d'avoir retiré le capuchon d'objectif avant d'allumer l'appareil.
- Si vous forcez pour empêcher l'objectif de s'allonger, cela pourrait endommager ou provoquer un dysfonctionnement de l'appareil.
- Les photos peuvent être affectées par la présence de traces de doigts et d'autres marques sur l'objectif. Veillez à ce que l'objectif reste propre.
- Le bouton **ON/OFF** ne permet pas de déconnecter complètement l'appareil photo de son alimentation électrique.

Extinction automatique

L'appareil photo s'éteint automatiquement si vous ne réalisez aucune opération pendant un délai défini dans le menu

 **EXT. AUTO** (voir page 103). Pour allumer l'appareil photo, utilisez le commutateur **ON/OFF** ou appuyez sur la touche  pendant environ une seconde.

Mode lecture

Pour allumer l'appareil photo et commencer la lecture, appuyez sur la touche  pendant une seconde environ.

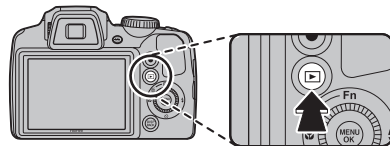

Appuyez de nouveau sur la commande  ou faites glisser l'interrupteur **ON/OFF** pour éteindre l'appareil photo.

Passage en mode prise de vue

Pour quitter le mode prise de vue, appuyez à mi-course sur le déclencheur. Appuyez sur la touche  pour revenir à la lecture.

Configuration de base

Une boîte de dialogue de sélection de la langue apparaît la première fois que l'appareil photo est allumé. Configurez l'appareil photo tel que décrit ci-dessous (pour obtenir des informations sur la réinitialisation de l'horloge ou le changement de langue, référez-vous à la page 97).

1 Choisissez une langue.

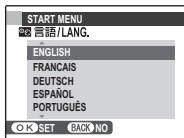

1.1 Appuyez sur la touche de sélection supérieure ou inférieure pour mettre une langue en surbrillance.

1.2 Appuyez sur **MENU/OK**.

2 Réglez la date et l'heure.

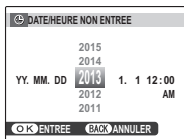

2.1 Appuyez sur la touche de sélection gauche ou droite pour mettre en surbrillance l'année, le mois, le jour, l'heure ou les minutes et appuyez sur la touche de sélection supérieure ou inférieure pour modifier les valeurs. Pour modifier l'ordre dans lequel l'année, le mois et le jour sont affichés, mettez en surbrillance le format de date et appuyez sur la touche de sélection supérieure ou inférieure.

2.2 Appuyez sur **MENU/OK**. Le type de piles s'affiche : si le type diffère de celui qui est inséré dans l'appareil photo, utilisez le menu de configuration option  **TYPE DE PILE** (📖 99) pour spécifier le type correct.

L'horloge de l'appareil photo

Si vous retirez les piles pendant une période prolongée, l'horloge de l'appareil photo et le type de pile sont réinitialisés et la boîte de dialogue de sélection de la langue est de nouveau affichée lorsque vous allumez l'appareil photo. Si les piles sont restées dans l'appareil photo pendant environ 10 heures, elles peuvent être retirées pendant environ 24 heures sans que l'horloge, la sélection de la langue et le type de pile ne soient réinitialisés.



Prendre des photos en mode **SR*AUTO*** (reconnaissance de scène)

Cette section décrit comment prendre des photos en mode **SR*AUTO***.

1 Allumez l'appareil photo.

Faites glisser le commutateur **ON/OFF** pour allumer l'appareil photo.

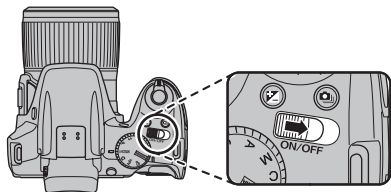

2 Sélectionnez le mode **SR*AUTO***.

Tournez la molette de mode dans la position **SR*AUTO***.

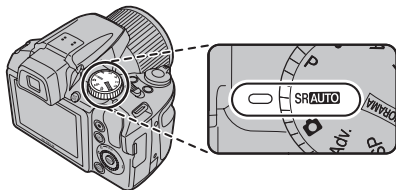

SR*AUTO*

Dans ce mode, l'appareil photo analyse automatiquement la composition et sélectionne une scène en fonction des conditions de prise de vue et du type de sujet :





Scène sélectionnée

- (PORTRAIT) : sujet de portrait humain.
- (PAYSAGE) : paysage naturel ou artificiel.
- (NOCTURNE) : paysage mal éclairé.
- (MACRO) : sujet proche de l'appareil photo.
- (PORTRAIT NOCTURNE) : Sujet de portrait faiblement éclairé.
- (PORTRAIT CONTRE-JOUR) : sujet de portrait à contre-jour.
- (AUTO) est sélectionné si aucun des modes ci-dessus n'est détecté.

3 Vérifiez le niveau des piles.

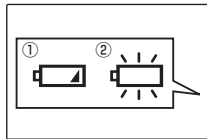
Vérifiez le niveau des piles sur l'écran.



Témoin	Description
PAS D'ICONE	Les piles sont en partie déchargées.
①  (rouge)	Les piles sont faibles. Remplacez-les dès que possible.
②  (clignotant rouge)	Les piles sont épuisées. Éteignez l'appareil photo et remplacez les piles.



Il se peut que l'avertissement indiquant que les piles sont épuisées ne soit pas affiché avant l'extinction de l'appareil photo, en particulier si les piles sont réutilisées après avoir été complètement épuisées une fois. La consommation électrique varie fortement d'un mode à l'autre : il se peut que l'avertissement de piles faibles () ne soit pas affiché ou qu'il ne soit affiché que brièvement avant l'extinction de l'appareil photo dans certains modes ou lors de la commutation du mode prise de vue au mode lecture.

4 Cadrez la photo.

Utilisez le contrôle du zoom ou le levier latéral pour cadrer l'image dans l'affichage.

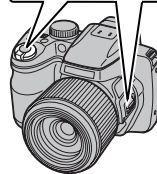
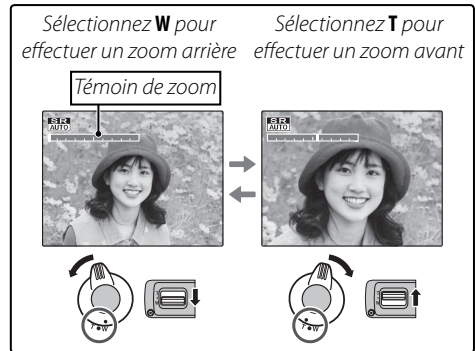





- Lorsque le levier latéral est positionné sur **H**, **M** ou **L**, ses fonctions sont les mêmes que pour le levier de zoom.
- Lorsque le levier latéral est positionné sur **H**, il peut zoomer plus rapidement que le levier de zoom. De même, lorsque le levier latéral est positionné sur **L**, il peut zoomer plus lentement que le levier de zoom.
- Lors de l'utilisation simultanée du contrôle de zoom et du levier latéral, le contrôle de zoom est activé.

Verrouillage de la mise au point

Utilisez le verrouillage de la mise au point ( 37) pour faire la mise au point sur des sujets qui ne se trouvent pas dans le cadre de mise au point.

Retour auto du zoom

Vous pouvez changer les paramètres du levier latéral dans le menu paramètres ( 96). Sélectionnez  **LEVIER ZOOM LATÉRAL** puis **RETOUR AUTO** pour activer le retour auto du zoom. Le retour auto du zoom permet à l'appareil de zoomer et de dézoomer rapidement. Cela permet de retrouver facilement le sujet perdu après un zoom.

Comment tenir l'appareil photo

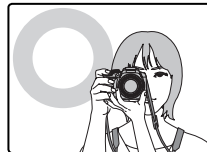

Tenez bien l'appareil photo avec les deux mains en gardant vos coudes contre votre corps. Si vos mains tremblent ou ne sont pas stables, vous risquez d'obtenir des photos floues.



Pour éviter que vos photos ne soient floues ou trop sombres (sous-exposées), ne mettez pas vos doigts et tout autre objet devant l'objectif et le flash.



Comment éviter que les photos soient floues



Si le sujet est mal éclairé, vous pouvez réduire le phénomène de flou causé par le tremblement de l'appareil photo en utilisant l'option  **DOUBLE STAB** du menu de configuration ( 98). En mode , le flou dû au déplacement du sujet est aussi réduit (mode double stabilisation).

La sensibilité est augmentée lorsque la double stabilisation est active. Veuillez remarquer que des phénomènes de flou peuvent tout de même apparaître en fonction de la scène. Nous vous recommandons de désactiver le mode de stabilisation lors de l'utilisation d'un trépied.

MODE SILENCE

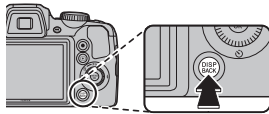
Dans les situations dans lesquelles les bruits ou les lumières de l'appareil photo risquent d'être malvenus, appuyez sur la touche **DISP/BACK** jusqu'à ce que le symbole  apparaisse (veuillez remarquer que le mode silence n'est pas disponible lors de la lecture de films ou de mémos audio).



Le haut-parleur de l'appareil photo et le témoin de l'illuminateur d'assistance de mise au point automatique/du retardateur s'éteignent et le volume (📖 97) ne peut plus être réglé (notez que l'illuminateur d'assistance de mise au point automatique peut encore s'allumer lorsque  est sélectionné dans **Adv.**). Pour restaurer le fonctionnement normal, appuyez sur la touche **DISP/BACK** jusqu'à ce que l'icône  ne soit plus affichée.

5 Faites la mise au point.

Appuyer jusqu'à mi-course sur le déclencheur pour faire la mise au point.



Il est possible que l'objectif émette un son lorsque l'appareil photo fait la mise au point ; ceci est normal. En mode **SR/AUTO**, l'appareil photo ajuste la mise au point en continu et tente de détecter des visages, ce qui augmente la consommation d'énergie.

Si l'appareil photo arrive à faire la mise au point, il émet deux bips et un témoin lumineux vert s'allume.

Si l'appareil photo n'arrive pas à faire la mise au point, le cadre de mise au point devient rouge, le symbole **!AF** apparaît et le témoin lumineux vert clignote. Changer la composition ou utiliser le verrouillage de mise au point (📖 37).

6 Prenez la photo.

Appuyez doucement mais à fond sur le déclencheur pour prendre la photo.



Le déclencheur

Le déclencheur possède deux positions. Lorsque vous appuyez sur le déclencheur à mi-course (①) la mise au point et l'exposition sont réglées : pour prendre la photo, appuyez à fond sur le déclencheur (②).

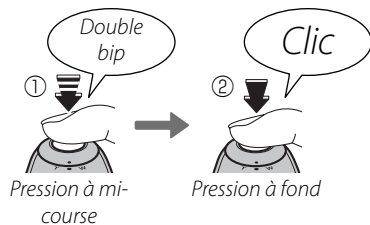

Si le sujet est mal éclairé, l'illuminateur d'assistance de mise au point automatique peut s'allumer pour aider à la mise au point (📖 38). Pour obtenir des informations sur l'utilisation du flash dans des conditions de faible éclairage, référez-vous à la page 20.

Le témoin lumineux



Le témoin lumineux indique le statut de l'appareil photo de la manière suivante :

Témoin lumineux	Statut de l'appareil photo
Allumé vert	Mise au point verrouillée.
Clignotant vert	Avertissement de flou, mise au point ou exposition. Vous pouvez prendre une photo.
Clignotant vert et orange	Photos en cours d'enregistrement. Vous pouvez prendre des photos supplémentaires.
Allumé orange	Photos en cours d'enregistrement. Vous ne pouvez pas prendre de photos supplémentaires pour le moment.
Clignotant orange	Le flash est en cours de chargement : le flash ne se déclenche pas lors de la prise de vue.
Clignotant rouge	Erreur d'objectif ou de mémoire (carte mémoire pleine ou non formatée, erreur de formatage ou autre erreur de mémoire).

Avertissements

Des avertissements détaillés peuvent apparaître à l'écran. Référez-vous aux pages 116–119 pour plus d'informations.

Visualisation de photos

Les photos peuvent être visualisées à l'écran. Lorsque vous prenez une photo importante, faites une prise de vue test et vérifiez le résultat.

1 Appuyez sur le bouton .

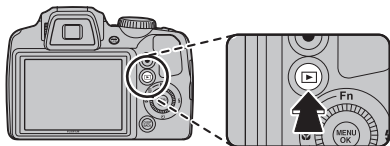

La photo la plus récente apparaît à l'écran.



2 Visionnez d'autres photos.

Appuyez sur la touche de sélection droite pour regarder les photos dans l'ordre dans lequel elles ont été prises et sur la touche de sélection gauche pour les regarder dans le sens inverse.



Appuyez sur le déclencheur pour quitter le mode prise de vue.

Suppression de photos

Pour supprimer la photo actuellement affichée à l'écran, appuyez sur la touche de sélection supérieure () . La boîte de dialogue suivante apparaît.



- Sélectionnez **IMAGE** puis appuyez sur **MENU/OK**.

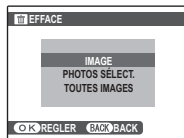

- Pour supprimer la photo, appuyez sur **MENU/OK**.

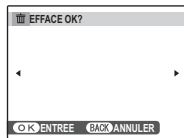

Pour quitter sans supprimer la photo, appuyez sur **DISP/BACK**.

Le menu lecture

Vous pouvez également effacer des photos à partir du menu lecture () (84).

Mode de prise de vue

Choisissez un mode de prise de vue en fonction de la scène ou du type de sujet. Pour choisir un mode de prise de vue, tournez la molette de mode sur le réglage souhaité (📖 7). Les modes suivants sont disponibles :

SRAUTO RECONNAISSANCE SCÈNE

L'appareil photo analyse automatiquement la composition et sélectionne le mode de scène approprié en fonction du sujet et des conditions de prise de vue (📖 16).

📷 AUTO

Choisissez ce mode pour réaliser des photos instantanées nettes et claires. C'est le mode recommandé dans la plupart des situations.

Adv. AVANCÉ

Ce mode associe la simplicité d'un mode « viser et photographier » à des techniques photographiques sophistiquées. L'option **📷 MODE Adv.** du menu prise de vue vous permet de choisir entre les modes avancés suivants :

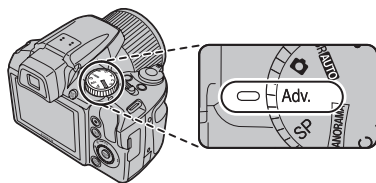













FILTRE AVANCÉ

Prenez des photos avec des effets de filtres. Sélectionnez un effet de filtre, puis appuyez sur **MENU/OK**.



En fonction du sujet et des réglages de l'appareil photo, les images peuvent parfois présenter du « grain » ou des variations en termes de luminosité et de teinte.

Filter	Description
 APPAREIL JOUET	Choisissez cette option pour obtenir un effet rétro, semblable à celui obtenu avec un appareil photo jouet.
 MINIATURE	Le haut et le bas des photos sont « floutés » afin de créer un effet de diorama.
 COULEUR POP	Choisissez cette option pour créer des images très contrastées aux couleurs saturées.
 FLOU ARTISTIQUE	Créer un aspect de flou sur la totalité de l'image.
 ÉCRAN CROIX	Créer motif d'étoile lignes partant des objets brillants.
 COUL. PARTIELLE (ROUGE)	Les zones de l'image correspondant à la couleur sélectionnée conservent leur couleur. Toutes les autres zones sont enregistrées en noir et blanc.
 COUL. PARTIELLE (ORNGE)	
 COUL. PARTIELLE (JAUNE)	
 COUL. PARTIELLE (VERT)	
 COUL. PARTIELLE (BLEU)	
 COUL. PARTIELLE (BLEU)	
 COUL. PARTIELLE (VIOL.)	

BASSE LUM.PRO

À chaque pression du déclencheur, l'appareil photo prend quatre photos et les combine pour former une vue unique. Utilisez ce mode pour réduire le bruit et le flou lorsque vous photographiez des sujets faiblement éclairés ou immobiles à des rapports de zoom élevés.



Il peut arriver que la vue unique ne soit pas créée dans certaines conditions ou si le sujet ou l'appareil photo bouge pendant la prise de vue. Ne bougez pas l'appareil photo tant que la prise de vue n'est pas terminée.

BASSE LUM.PRO

Pour enregistrer les copies non traitées des photos prises dans ces modes, sélectionnez **OUI** pour l'option ** SAUVEG. PHOTO D'ORIG.** du menu configuration (📖 98).



- Assurez-vous que l'appareil photo reste stable pendant la prise de vue.
- La couverture de l'image est réduite.

HDR

À chaque pression du déclencheur, l'appareil photo prend une série de vues, avec pour chacune une exposition différente. Ces différentes vues sont ensuite combinées en une seule image dans laquelle sont préservés les détails des hautes lumières et des ombres. À choisir pour les scènes fortement contrastées.



Il est possible de ne pas réussir à créer cette vue combinée sous certaines conditions ou si le sujet ou l'appareil photo bouge pendant la prise de vue. Ne bougez pas l'appareil photo tant que la prise de vue n'est pas terminée.

HDR

Pour enregistrer les copies non traitées des photos prises avec ce mode, sélectionnez **OUI** pour l'option ** SAUVEG. PHOTO D'ORIG.** du menu configuration (📖 98).



- Veillez à ce que l'appareil photo reste stable pendant la prise de vue.
- La couverture de l'image est réduite.

■ **Naturel & \mathcal{L}**

Ce mode permet de garantir de bons résultats avec les sujets à contre-jour et dans d'autres situations où l'éclairage est difficile. Avant la prise de vue, sortez le flash ; vous ne pouvez prendre des photos que si le flash est sorti. À chaque fois que vous appuyez sur le déclencheur, l'appareil photo prend deux photos : une photo sans le flash pour conserver la lumière naturelle, suivie immédiatement d'une seconde photo avec le flash. Ne bougez pas l'appareil photo jusqu'à ce que la prise de vue soit terminée.



- Ne pas utiliser dans les endroits où le flash photographique est interdit.
- Uniquement disponible si la mémoire restante est suffisante pour deux photos.
- Le mode rafale n'est pas disponible.

■ **Lum. Naturel**

Permet de capturer la lumière naturelle en intérieur, sous une lumière faible ou dans les endroits où le flash ne peut pas être utilisé. Le flash est désactivé et la sensibilité est augmentée pour réduire les flous.

■ **Brack. Zoom**

À chaque fois que vous appuyez sur le déclencheur, l'appareil photo prend trois photos : une au rapport de zoom actuel avec une taille d'image de **L**, une seconde agrandie 1,4x et recadrée à **M** et une troisième agrandie 2x et recadrée à **S** (les photos ne seront prises que s'il y a suffisamment de mémoire disponible pour trois images). Deux images sont affichées pour montrer les zones qui seront incluses dans les deuxième et troisième photos ; l'image externe montre la zone qui sera enregistrée à un agrandissement de 1,4x, l'image interne montre la zone qui sera enregistrée à un agrandissement de 2x.

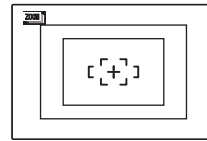

- Le zoom numérique ne peut pas être utilisé. Si le zoom numérique est actif lorsque le mode  est sélectionné, le zoom sera réglé sur la position d'agrandissement optique maximale.
- Les options de prise de vue en rafale sont indisponibles.

■ **P.D.V.3D OBT.IND**

Prenez deux vues à partir d'angles différents pour créer une image en 3D.

- 1** Pour spécifier l'ordre de prise de vue des photos, appuyez sur la touche de sélection droite pour afficher l'ordre actuel, puis appuyez sur la touche de sélection gauche ou droite pour choisir parmi les options suivantes.

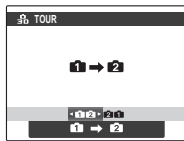

- 1** → **2** : Pour prendre d'abord la photo de gauche.
- 2** ← **1** : Pour prendre d'abord la photo de droite.

- 2** Appuyez sur le déclencheur pour prendre la première vue.



Pour quitter sans enregistrer de photo, appuyez sur **DISP/BACK**.

- 3** La première photo se superposera sur la vue passant par l'objectif. En vous en servant de repère, cadrez la deuxième photo et appuyez sur le déclencheur.



- L'effet 3D peut ne pas être apparent avec certains sujets ou sous certaines conditions de prise de vue. Pour obtenir de meilleurs résultats, le déplacement de l'appareil photo doit se faire sur une distance correspondant à environ $\frac{1}{30}$ ème - $\frac{1}{50}$ ème de la distance du sujet.
- L'appareil photo s'éteint automatiquement si vous n'effectuez aucune opération pendant le délai spécifié dans **EXT. AUTO** (103). La première vue ne sera pas sauvegardée si l'appareil photo s'éteint avant que vous ayez pris la deuxième.



Affichage et impression des images 3D

- **L'appareil photo** affiche les images en 2D. Servez-vous de la touche de sélection inférieure pour passer d'une vue à l'autre.
- **Les appareils permettant l'affichage en 3D**, comme le cadre photo numérique FINEPIX REAL 3D V3 ou l'appareil photo numérique FINEPIX REAL 3D W3, afficheront les images en 3D.
- Vous pouvez commander des **impressions 3D** sur <http://www.fujifilm.com/3d/print/>
- **Le logiciel fourni** affiche des images anaglyphes 3D. Les photos 3D peuvent être également visualisées avec d'autres applications qui prennent en charge le format MP.
- Les **téléviseurs 3D** qui prennent en charge le format MP peuvent afficher les images en 3D. Consultez le manuel de votre téléviseur pour en savoir plus.



- Les images ne sortent pas en 3D lorsqu'elles sont imprimées directement depuis l'appareil photo.
- Les images en 3D s'affichent en 2D dans les diaporamas et lorsqu'elles sont visionnées sur un téléviseur classique.
- Les images 3D ne peuvent pas être modifiées ou retouchées.









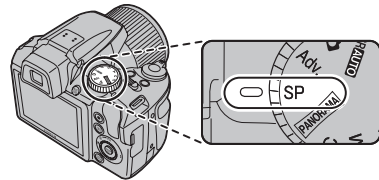







le format MP (Multi-Picture) est une norme CIPA pour les fichiers contenant plusieurs photos. Les fichiers au format MP sont appelés « fichiers MP » et ont l'extension « *.MPO ». L'appareil photo utilise ce format pour les images 3D.

SP SCENES

L'appareil photo offre une sélection de « scènes », chaque scène étant adaptée à des conditions de prise de vue particulières ou à un type spécifique de sujet. Utilisez l'option  **SCENES** du menu prise de vue pour choisir la scène affectée à la position **SP** de la molette de mode.



Scène	Description
 PORTRAIT	Choisissez ce mode pour réaliser des portraits aux teintes douces avec des tons chair naturels.
 MODE ENFANT	Choisissez ce mode pour réaliser des portraits de bébés avec des tons chair naturels. Le flash se désactive automatiquement.
 SOUIRE & PHOTO	Le déclencheur est déclenché automatiquement lorsque la détection des visages détecte un visage souriant.
 PAYSAGE	Choisissez ce mode pour réaliser des photos en plein jour nettes et claires de bâtiments et de paysages.
 SPORT	Choisir ce mode pour photographier des sujets en mouvement. La priorité est donnée aux vitesses d'obturation plus rapides.
 NOCTURNE	Choisissez ce mode pour les scènes de crépuscule ou de nuit faiblement éclairées. La sensibilité est augmentée automatiquement pour réduire le flou causé par le tremblement de l'appareil photo.
 NOCT. (TRÉP.)	Choisissez ce mode pour utiliser des vitesses d'obturation lentes lorsque prenez des photos de nuit. Utilisez un trépied pour éviter les flous.
 FEUX ARTIF.	Les vitesses d'obturation lentes sont utilisées pour immortaliser l'explosion de lumière d'un feu d'artifice. Tournez la molette de commande pour choisir une vitesse d'obturation.
 COUCHER SOL.	Choisissez ce mode pour photographier les couleurs éclatantes des levers et couchers de soleil.
 NEIGE	Choisissez ce mode pour réaliser des photos nettes et claires qui immortalisent la luminosité des scènes dominées par la brillance de la neige.
 PLAGE	Choisissez ce mode pour réaliser des photos nettes et claires qui immortalisent la luminosité des plages illuminées par le soleil.
 SOIRÉE	Permet de capturer l'éclairage d'arrière-plan en intérieur dans des conditions de faible luminosité.
 FLEUR	Choisissez ce mode pour réaliser d'éclatantes photos de fleurs en gros plan. L'appareil photo fait la mise au point dans la gamme macro.
 TEXTE	Permet de prendre des photos claires de textes ou de dessins se trouvant sur des documents imprimés. L'appareil photo fait la mise au point dans la gamme macro.

360 PANORA.M

Suivez les instructions à l'écran afin de prendre des photos qui seront ensuite regroupées pour former un panoramique. La focale grand-angle maximale est utilisée jusqu'à la fin de la prise de vue.



- 1 Pour sélectionner l'angle selon lequel vous allez diriger l'appareil photo pendant la prise de vue, appuyez sur la touche de sélection inférieure. Appuyez sur la touche de sélection gauche ou droite pour mettre en surbrillance un angle et appuyez sur **MENU/OK**.
- 2 Appuyez sur la touche de sélection droite pour afficher un choix de directions de panoramique. Appuyez sur la touche de sélection gauche ou droite pour mettre en surbrillance la direction dans laquelle vous allez déplacer l'appareil photo et appuyez sur **MENU/OK**.
- 3 Appuyez à fond sur le déclencheur pour commencer l'enregistrement. Il n'est pas nécessaire de maintenir le déclencheur enfoncé pendant l'enregistrement.

- 4 Effectuez un panoramique avec l'appareil photo dans la direction indiquée par la flèche. La prise de vue prend fin automatiquement lorsque la barre de progression a atteint sa limite et que le panoramique est réalisé.

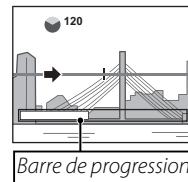

La prise de vue prend fin si vous appuyez à fond sur le déclencheur. Aucun panoramique n'est enregistré si vous appuyez sur le déclencheur avant d'avoir effectué un panoramique sur 120°.



- Les panoramiques sont créés à partir de plusieurs images. Dans certains cas, il se peut que l'appareil photo enregistre un angle plus large ou plus étroit que celui sélectionné ou qu'il ne parvienne pas à raccorder les images à la perfection. La dernière partie du panoramique risque de ne pas être enregistrée si la prise de vue s'arrête avant que le panoramique ne soit terminé.
- La prise de vue peut être interrompue si vous déplacez l'appareil photo trop rapidement ou trop lentement. Si vous déplacez l'appareil photo dans une autre direction que celle indiquée, la prise de vue s'arrête.
- Vous risquez de ne pas obtenir les résultats escomptés avec des sujets mobiles, des sujets proches de l'appareil photo, des sujets invariables comme le ciel ou un champ d'herbe, des sujets perpétuellement en mouvement comme les vagues et les chutes d'eau, ou bien des sujets dont la luminosité change radicalement. Les panoramiques risquent d'être flous si le sujet est faiblement éclairé.

**Pour de meilleurs résultats**

Pour de meilleurs résultats, déplacez l'appareil photo dans un petit cercle avec une vitesse constante, en le maintenant à l'horizontale et en faisant attention d'effectuer le panoramique dans la direction indiquée par le guide. Si vous n'obtenez pas les résultats escomptés, essayez d'effectuer le panoramique à une vitesse différente.

P : PROGRAMME AE

Dans ce mode, l'appareil photo règle automatiquement l'exposition. Si vous le souhaitez, vous pouvez choisir différentes combinaisons de vitesses d'obturation et d'ouverture qui produiront la même exposition (position programme).

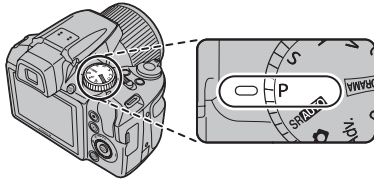

Si le sujet est en dehors de la plage de mesure de l'appareil photo, les affichages de vitesse d'obturation et d'ouverture indiquent « --- ». Appuyez sur le déclencheur à mi-course pour mesurer à nouveau l'exposition.

Position Programme

Tournez la molette de commande pour choisir la combinaison souhaitée de vitesse d'obturation et d'ouverture. Les valeurs par défaut peuvent être restaurées en soulevant le flash ou en éteignant l'appareil photo. La position programme est disponible uniquement si le flash est désactivé et si une option autre que **AUTO** est sélectionnée pour **ISO ISO**.



S : PRIORITE VITESSE

Choisissez la vitesse d'obturation à l'aide de la molette de commande ; l'appareil photo règle l'ouverture afin d'obtenir une exposition optimale.

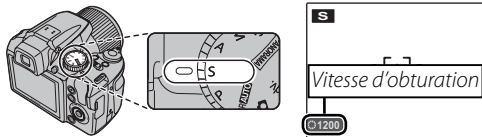

- S'il est impossible d'obtenir une exposition correcte avec la vitesse d'obturation sélectionnée, l'ouverture s'affiche en rouge. Modifiez la vitesse d'obturation jusqu'à obtenir une exposition correcte. Si le sujet se trouve en dehors de la plage de mesure de l'appareil photo, l'affichage de l'ouverture indique « F--- ». Appuyez sur le déclencheur à mi-course pour mesurer à nouveau l'exposition.
- La vitesse d'obturation est restreinte selon la sensibilité ISO.

A : PRIORITE OUVERTURE

Choisissez l'ouverture à l'aide de la molette de commande ; l'appareil photo règle la vitesse d'obturation afin d'obtenir une exposition optimale.

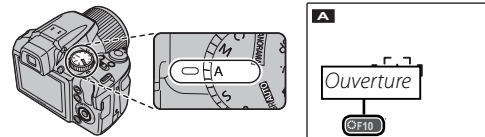

- S'il est impossible d'obtenir une exposition correcte avec l'ouverture sélectionnée, la vitesse d'obturation s'affiche en rouge. Modifiez l'ouverture jusqu'à obtenir une exposition correcte. Si le sujet se trouve en dehors de la plage de mesure de l'appareil photo, l'affichage de la vitesse d'obturation indique « --- ». Appuyez sur le déclencheur à mi-course pour mesurer à nouveau l'exposition.

M : MANUEL

Dans ce mode, vous choisissez à la fois la vitesse d'obturation et l'ouverture. Si vous le souhaitez, vous pouvez modifier l'exposition par rapport à la valeur suggérée par l'appareil photo.

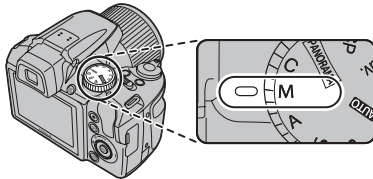

Appuyez sur la touche  pour choisir soit la vitesse d'obturation, soit l'ouverture, puis tournez la molette de commande pour régler le paramètre sélectionné.

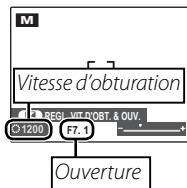

- Du bruit prenant la forme de pixels clairs répartis de manière aléatoire peut apparaître en cas d'exposition longue.
- La vitesse d'obturation est restreinte selon la sensibilité ISO.

L'indicateur d'exposition









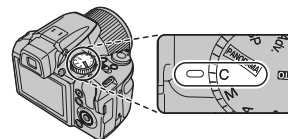







La quantité de sous- ou surexposition de la photo avec les réglages actuels est indiquée par l'indicateur d'exposition.



C : MODE PERSONNALISE

Dans les modes **P**, **S**, **A** et **M**, l'option  **REGLAGE PERSO.** du menu prise de vue (77) peut servir à enregistrer les réglages de caméra et de menu en cours. Ces réglages sont rappelés à chaque rotation de la molette de sélection de mode sur **C** (mode personnalisé).



Menu/réglage	Réglages enregistrés
Menu prise de vues	 ISO,  TAILLE D'IMAGE,  FINEPIX COULEUR,  QUALITE D'IMAGE,  PHOTOMETRIE,  BALANCE DES BLANCS,  MODE AF,  FLASH,  INCREM. IL BKT AE,  DETECTION SUJET,  ZOOM INSTANTANÉ
Menu de configuration	 IMAGE,  DOUBLE STAB,  TEMOIN AF  MODE EVF/LCD,  DETECT.YEUX FERM,  ZOOM NUM INTELLIGENT
Autres	Mode prise de vue (P , S , A ou M), mode prise de vue continue, mode macro, correction de l'exposition, mode flash, vitesse obturation, ouverture, type d'affichage (EVF/LCD), indicateurs/meilleur cadrage

Détection des visages

La fonction de détection des visages permet à l'appareil photo de détecter automatiquement les visages humains et de régler la mise au point et l'exposition pour un visage situé à n'importe quel endroit du cadre pour réaliser des photos où les sujets de portraits se trouvent au premier plan. Choisissez cette fonction pour les photos de groupe (dans le sens horizontal ou vertical) afin d'empêcher que l'appareil photo ne fasse la mise au point sur l'arrière-plan.

1 Activez la détection des visages.

Pour utiliser la détection des visages, appuyez sur **MENU/OK** pour afficher le menu prise de vue et sélectionnez **OUI** pour l'option  **DETECTION SUJET**.

2 Cadrez la photo.

Si un visage est détecté, il est indiqué par une bordure verte. S'il y a plusieurs visages dans le cadre, l'appareil photo sélectionne le visage le plus près du centre : les autres visages sont indiqués par des bordures blanches.



Bordure verte

3 Faites la mise au point.

Appuyez sur le déclencheur à mi-course pour régler la mise au point et l'exposition pour le sujet qui est entouré de la bordure verte.



Si l'appareil photo ne détecte aucun visage lorsque vous appuyez à mi-course sur le déclencheur (111), il fait la mise au point sur le sujet situé au centre de l'écran et l'effet yeux rouges n'est pas éliminé.

4 Prenez la photo.

Appuyez à fond sur le déclencheur pour prendre la photo.



Si le sujet bouge lorsque vous appuyez sur le déclencheur, son visage peut ne plus se trouver dans la zone délimitée par la bordure verte lorsque vous prenez la photo. Si le nombre de visages est élevé, le traitement prendra plus de temps.

Détection des visages

La détection des visages est recommandée lorsque vous utilisez le retardateur pour des photos de groupe ou des auto-portraits (📖 42).

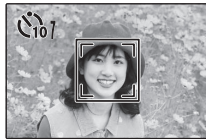

Lors de l'affichage d'une photo prise avec la fonction de détection intelligente des visages, l'appareil photo peut automatiquement sélectionner les visages pour la correction des yeux rouges (📖 89), le zoom de lecture (📖 53), les diaporamas (📖 88), la recherche d'images (📖 59), l'affichage de l'image (📖 101), l'impression (📖 65) et le rognage (📖 91).

Détection clignement

Si une option autre que **NON** est sélectionnée comme valeur de  **IMAGE** (📖 98), un avertissement s'affiche si l'appareil photo détecte des sujets qui pourraient avoir cligné au moment où la photo a été prise. Si **ZOOM (CONTINU)** est sélectionné, il est possible d'appuyer sur le bouton ▼ pour faire un zoom sur ces sujets.

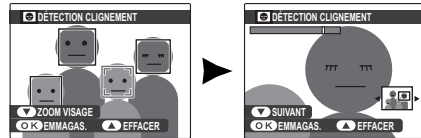

La détection des clignements ne fonctionne pas si l'appareil photo n'a pas détecté de visages ou lorsque **NON** est sélectionné pour  **IMAGE**.

Détection clignement

La détection du clignement peut être activée ou désactivée dans le menu de configuration (📖 98).

Verrouillage de la mise au point

Pour réaliser des photos avec des sujets excentrés :

- 1** Positionnez le sujet dans le cadre de mise au point.



- 2** Faites la mise au point.

Appuyez sur le déclencheur à mi-course pour régler la mise au point et l'exposition. La mise au point et l'exposition demeurent verrouillées pendant que le déclencheur est enfoncé à mi-course (verrouillage AF/AE).



Répétez les étapes 1 et 2 comme vous le souhaitez pour refaire la mise au point avant de prendre la photo.

- 3** Recomposez la photo.

Pour recomposer la photo, maintenez le déclencheur enfoncé à mi-course.



- 4** Prenez la photo.

Appuyez à fond sur le déclencheur pour prendre la photo.



Mise au point automatique

Bien que l'appareil photo possède un système de mise au point automatique de haute précision, il se peut qu'il ne soit pas en mesure de faire la mise au point sur les sujets dont la liste figure ci-dessous. Si l'appareil photo ne peut pas faire la mise au point en utilisant la mise au point automatique, utilisez le verrouillage de la mise au point (☰ 37) pour faire la mise au point sur un autre sujet situé à la même distance puis recomposez la photo.

- Sujets très brillants tels que des miroirs ou des carrosseries de voiture.
- Sujets en mouvement rapide.

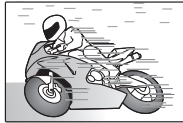

- Sujets photographiés à travers une fenêtre ou un autre objet qui réfléchit la lumière.
- Sujets sombres et sujets qui absorbent la lumière plutôt que de la refléter, comme les cheveux ou la fourrure.
- Sujets sans substance tels que la fumée ou les flammes.
- Sujets qui présentent un faible contraste par rapport à l'arrière-plan (par exemple, sujets dont les vêtements sont de la même couleur que l'arrière-plan).
- Sujets se situant devant ou derrière un objet à fort contraste qui se trouve lui aussi dans le cadre de mise au point (par exemple, sujet photographié sur un fond composé d'éléments très contrastés).

L'illuminateur d'assistance de mise au point automatique

Si le sujet est mal éclairé, l'illuminateur d'assistance de mise au point automatique s'allume afin d'assister l'opération de mise au point si vous appuyez à mi-course sur le déclencheur.



- Évitez de diriger l'illuminateur d'assistance de mise au point automatique directement vers les yeux de votre sujet.
- Dans certains cas, il se peut que l'appareil photo ne soit pas en mesure de faire la mise au point avec l'illuminateur d'assistance de mise au point automatique. Si l'appareil photo n'est pas en mesure de faire la mise au point en mode macro (☰ 41), essayez d'augmenter la distance par rapport au sujet.

Modes Macro et Super Macro (gros plans)

Pour réaliser des gros plans, appuyez sur la touche de sélection gauche () pour choisir l'une des options macro ci-dessous.

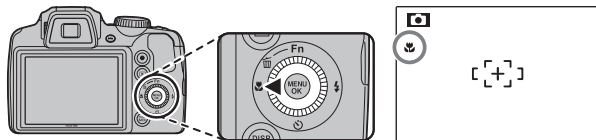

Choisissez entre  (macro),
 (super macro) et **OFF** (non)

Lorsque le mode macro est actif, l'appareil photo fait la mise au point sur les sujets situés près du centre de l'image. Utilisez la commande de zoom pour composer les photos. En mode super macro, vous ne pouvez ni ajuster le zoom optique ni utiliser le flash.



- L'usage d'un trépied est recommandé pour éviter les flous causés par le tremblement de l'appareil photo.
- La compensation du flash peut être nécessaire lors de l'utilisation du flash ( 83).
- L'ombre de l'objectif peut apparaître si le flash est utilisé sur des sujets trop proches. Eloignez-vous quelque peu du sujet ou utilisez le zoom.

⚡ Utilisation du flash (flash intelligent)

Lorsque vous utilisez le flash, le système de *Flash intelligent* de l'appareil photo analyse instantanément la scène sur la base de facteurs tels que la luminosité du sujet, sa position dans le cadre et sa distance par rapport à l'appareil photo. L'intensité et la sensibilité du flash sont ajustées pour garantir que le sujet principal soit correctement exposé tout en préservant les effets d'éclairage de fond ambiant, même pour les scènes faiblement éclairées à l'intérieur. Utilisez le flash lorsque l'éclairage est faible, par exemple lorsque vous prenez des photos de nuit ou à l'intérieur avec un faible éclairage.

1 Relevez le flash.

Appuyez sur la touche de sortie de flash pour relever ce dernier.

● Désactivation du flash

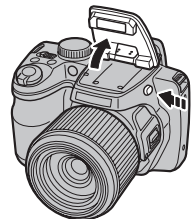

Rabaissez le flash dans les lieux où les photos au flash sont interdites ou pour capturer la lumière naturelle dans des conditions de faible éclairage. Aux vitesses d'obturation lentes,  apparaît pour vous avertir que les images risquent d'être floues, l'utilisation d'un trépied est recommandée.



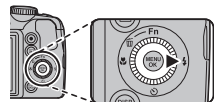

2 Choisissez un mode de flash.

Appuyez sur la touche de sélection droite (⚡). Le mode du flash change à chaque pression de la touche de sélection.



Mode	Description
AUTO /  (FLASH AUTO)	Le flash se déclenche lorsque c'est nécessaire. C'est le mode recommandé dans la plupart des situations.
⚡ /  (FLASH FORCE)	Le flash se déclenche à chaque prise de vue. Utilisez ce mode pour les sujets rétroéclairés ou pour obtenir une coloration naturelle lorsque vous prenez des photos en plein jour.
S /  (SYNCHRO LENTE)	Ce mode permet de capturer à la fois le sujet principal et l'arrière-plan dans des conditions de faible éclairage (veuillez remarquer que les scènes bien éclairées risquent d'être surexposées).

3 Faites la mise au point.

Appuyez sur le déclencheur à mi-course pour faire la mise au point. Si le flash se déclenche, le symbole  est affiché lors de la pression à mi-course du déclencheur. Aux vitesses d'obturation lentes,  apparaît à l'écran pour vous avertir que les images risquent d'être floues. L'utilisation d'un trépied est recommandée.



4 Prenez la photo.

Appuyez à fond sur le déclencheur pour prendre la photo.









Le flash peut se déclencher plusieurs fois à chaque prise de vue. Ne bougez pas l'appareil photo jusqu'à ce que la prise de vue soit terminée.



La zone périphérique d'une image peut apparaître sombre lors de l'utilisation du flash.

Fonction de correction des yeux rouges

Lorsque la détection sujet intelligente est active ( 35) et **OUI** est sélectionné pour  **REDUC. YEUX ROUGE** dans le menu configuration ( 98), la réduction des yeux rouges est disponible dans   et .

La fonction de correction des yeux rouges minimise l'effet « *yeux rouges* » causé lorsque la lumière du flash est réfléchiée dans la rétine du sujet comme le montre l'illustration de droite.





Utilisation du retardateur

L'appareil dispose d'un retardateur de dix secondes pour permettre au photographe de figurer sur ses photos ainsi qu'un autre de deux secondes pour éviter le flou causé par le mouvement de l'appareil lorsqu'il est déclenché.

1 Réglez le retardateur.

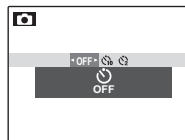
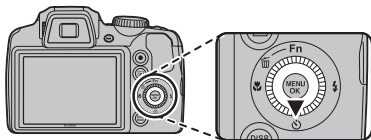
Appuyez sur le sélecteur vers le bas () puis vers la droite et la gauche pour mettre en surbrillance une option puis appuyez sur **MENU/OK**.



Sélectionnez **OFF**
(pas de retardateur),
 (délai de 10s) ou
 (délai de 2s)

2 Faites la mise au point.

Appuyez sur le déclencheur à mi-course pour faire la mise au point.



Tenez-vous derrière l'appareil photo lorsque vous utilisez le déclencheur. Si vous vous tenez devant l'objectif, cela peut interférer avec la mise au point et l'exposition.



3 Lancez le retardateur.

Appuyez à fond sur le déclencheur pour lancer le retardateur. L'affichage montre le nombre de secondes qu'il reste avant l'activation du déclencheur. Pour arrêter le retardateur avant que la photo soit prise, appuyez sur **DISP/BACK**.

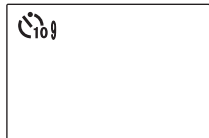

Le témoin du retardateur situé à l'avant de l'appareil photo se met à clignoter juste avant que la photo soit prise. Si vous sélectionnez le retardateur de deux secondes, le témoin du retardateur clignote pendant le décompte du retardateur.

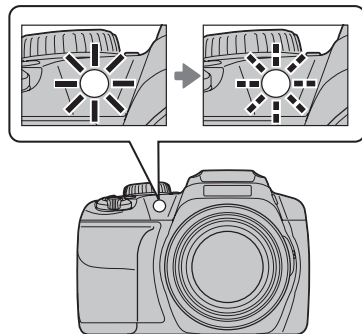

● Détection des visages

Puisqu'elle assure la bonne mise au point des visages des sujets de portrait, la détection des visages (📖 35) est recommandée lorsque vous utilisez le retardateur pour des photos de groupe ou des autoportraits. Pour utiliser le retardateur avec la détection des visages, sélectionnez **10 SEC** ou **2 SEC** dans le menu retardateur puis appuyez sur le déclencheur à fond pour lancer le retardateur. L'appareil photo détecte les visages pendant le décompte du retardateur et il ajuste la mise au point et l'exposition juste avant l'activation du déclencheur. Faites attention de ne pas bouger avant que la photo soit enregistrée.



Le retardateur s'éteint automatiquement une fois la photo prise, lorsqu'un mode de prise de vue différent est sélectionné, lorsque le mode lecture est sélectionné ou lorsque l'appareil photo est éteint.

ZOOM INSTANTANÉ

Avec le zoom instantané, la zone située autour du cadre est visible à l'affichage. Utilisez-le pour cadrer des sujets qui se déplacent de manière aléatoire tels que des enfants, des animaux et des athlètes lors d'épreuves sportives.

1 Positionnez le sujet dans le cadre de mise au point.

Utilisez la commande de zoom pour cadrer le sujet au centre de l'écran.



2 Sélectionnez ZOOM INSTANTANÉ dans le menu prise de vue (76).

Un écran de réglage du Zoom instantané s'affiche.

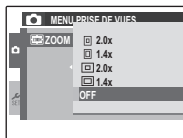

3 Sélectionnez une zone encadrée à agrandir en appuyant sur ▲ ou ▼, puis appuyez sur la touche MENU/OK.

Le cadre est affiché tel que représenté à droite.



4 Faites la mise au point et prenez la photo.

La zone entourée d'un cadre est agrandie pour créer une photo de grandes dimensions.



■ ZOOM NUM INTELLIGENT

- 1 Activez le zoom numérique.
Sélectionnez **OUI** pour l'option  **ZOOM NUM INTELLIGENT** du menu de configuration (📖 97).
- 2 Choisissez un sujet.
Cadrez le sujet au centre de l'affichage à l'aide du zoom numérique intelligent.



- 3 Sélectionnez  **ZOOM INSTANTANÉ** dans le menu prise de vue (📖 76).
Un écran de réglage du Zoom instantané s'affiche.

- 4 Sélectionnez une zone encadrée à agrandir en appuyant sur ▲ ou ▼, puis appuyez sur la touche **MENU/OK**.

L'appareil photo va zoomer sur la position maximale du zoom optique de la zone qui sera enregistrée à l'aide du zoom numérique intelligent indiqué par un cadre au centre de l'affichage.



5 Cadrez la photo.

Utilisez la commande de zoom pour choisir la zone qui sera comprise dans la photo finale.

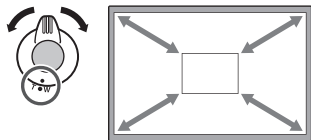

6 Faites la mise au point et prenez la photo.

La zone entourée d'un cadre est agrandie pour créer une photo de grandes dimensions.

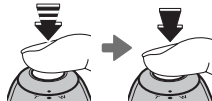

Détection des visages

La fonction de détection des visages ne détecte pas les visages se trouvant en dehors du cadre sélectionné.



- Les photos prises avec le zoom instantané sont de moins bonne qualité que les photos prises avec le zoom normal.
- Seul un cadrage horizontal (orientation paysage) est disponible en mode prise de vue continue.

La touche Fn

Vous pouvez attribuer à la touche **Fn** une fonction particulière à l'aide de l'option **Fn BOUTON Fn** du menu configuration (📖 97).

Les options suivantes sont disponibles :

ISO (📖 78)/**TAILLE D'IMAGE** (📖 78)/**QUALITE D'IMAGE** (📖 79)/**BALANCE DES BLANCS** (📖 80)/**FINEPIX COULEUR** (📖 80)/**PHOTOMETRIE** (📖 81)/**MODE AF** (📖 82)/**DETECTION SUJET** (📖 35)/**ZOOM INSTANTANÉ** (📖 44)/**MODE VIDEO** (📖 77)



Vous pouvez également afficher le menu **Fn BOUTON Fn** en maintenant enfoncée la touche **Fn**.

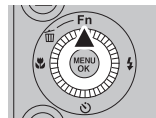

Touche Fn

Prise de vue en continu (mode rafale)

Capturez un mouvement ou variez automatiquement les réglages sélectionnés dans une série de photos.

Appuyez sur la touche  et choisissez l'une des options suivantes :

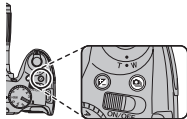

OFF: NON

:  CONTINU

:  CONTINU

: CAPTURE IMG OPTIMALE

:  CONTINU

:  CONTINU

:  CONTINU

: BRACKETING AE



- La mise au point et l'exposition sont déterminées par la première image de chaque série. Le flash se désactive automatiquement ; le mode flash précédemment sélectionné est restauré lorsque la prise de vue en continu est désactivée.
- La cadence de prise de vue varie en fonction de la vitesse d'obturation, des conditions de prise de vue et du nombre de vues par rafale.
- Le nombre de photos pouvant être prises en une seule rafale varie en fonction de la scène et des réglages de l'appareil photo. Le nombre de photos pouvant être enregistrées dépend de la mémoire disponible.

■  **CONTINU**/ **CONTINU**/ **CONTINU**/
 **CONTINU**/ **CONTINU**

L'appareil photo prend des photos tant que vous appuyez sur le déclencheur.

■ CAPTURE IMG OPTIMALE

L'appareil photo prend une série de photos, en commençant avant que vous appuyiez sur le déclencheur et en s'arrêtant après. Pour choisir la cadence de prise de vue et le nombre de photos :

1 Appuyez sur la touche de sélection droite lorsque l'appareil photo est en mode de prise de vue.



2 Mettez en surbrillance la cadence de prise de vue actuelle et appuyez sur la touche de sélection droite, puis appuyez sur la touche de sélection supérieure ou inférieure pour choisir une autre valeur et appuyez sur **MENU/OK** pour effectuer la sélection.



Avec certaines cadences de prise de vue, vous ne pourrez peut-être pas sélectionner le nombre de photos souhaité à l'étape 3.

3 Mettez en surbrillance le nombre de photos et appuyez sur la touche de sélection droite. Appuyez sur la touche de sélection supérieure ou inférieure pour choisir le nombre de photos par rafale et sur la touche de sélection gauche ou droite pour choisir leur répartition (le nombre indiqué sur la gauche correspond aux photos prises *avant* la pression du déclencheur et le nombre indiqué sur la droite correspond aux photos prises *après* la pression du déclencheur). Appuyez sur **MENU/OK** une fois les réglages terminés.

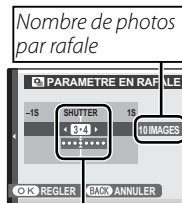

Répartition



4 Appuyez sur **DISP/BACK** pour revenir au mode de prise de vue.



- 5 Prenez des photos. L'appareil photo commence l'enregistrement lorsque vous appuyez sur le déclencheur à mi-course et l'arrête lorsque vous appuyez à fond sur le déclencheur. L'illustration représente une rafale de huit photos, trois avant la pression du déclencheur et quatre après.

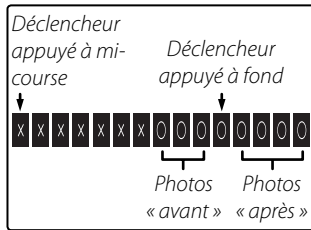

- Si vous appuyez à fond sur le déclencheur avant la fin de l'enregistrement du nombre de photos sélectionné pour la partie « avant », les photos restantes sont prises après que vous avez appuyé à fond sur le déclencheur.
- Si vous maintenez le déclencheur à mi-course pendant longtemps, il se peut que l'appareil photo enregistre la rafale avant que vous n'appuyiez à fond sur le déclencheur.

■ BRACKETING AE

À chaque pression du déclencheur, l'appareil photo prend trois photos : une première en utilisant la valeur mesurée pour l'exposition, une deuxième (surexposée) en utilisant la valeur sélectionnée pour l'option  **INCREM. IL BKT AE** du menu prise de vue (83) et une troisième (sous-exposée) en utilisant cette même valeur (il se peut que l'appareil photo ne parvienne pas à utiliser l'incrément de bracketing sélectionné si le degré de sur- ou sous-exposition dépasse les limites du système de mesure de l'exposition).

Compensation de l'exposition

Utilisez la compensation de l'exposition lorsque vous photographiez des sujets très clairs, très sombres ou fortement contrastés.

- 1 Appuyez sur la touche .**
L'indicateur d'exposition apparaît.

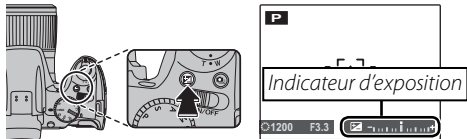

- 2 Choisissez une valeur.**
Tournez la molette de commande.
L'effet est visible à l'écran.

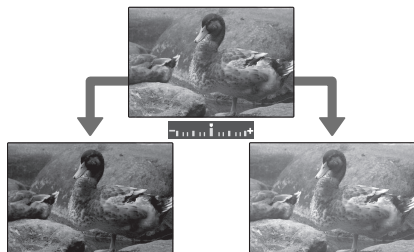

Choisissez des valeurs négatives pour réduire l'exposition (le signe « - » devient jaune)

Choisissez des valeurs positives pour augmenter l'exposition (le signe « + » devient jaune)

- 3 Revenez au mode prise de vue.**
Appuyez sur la touche  pour revenir au mode prise de vue.
- 4 Prenez des photos.**



Une icône  et un indicateur d'exposition apparaissent aux réglages autres que ± 0 . La compensation d'exposition n'est pas réinitialisée lorsque l'appareil photo est éteint. Pour restaurer la commande d'exposition normale, choisissez une valeur de ± 0 .

● **Choix d'une valeur de compensation de l'exposition**

- **Sujets rétroéclairés** : choisissez des valeurs entre $+2/3$ EV et $+12/3$ EV
- **Sujets à forte réflectivité ou scènes très claires** (ex : champs de neige) : $+1$ EV
- **Scènes principalement composées de ciel** : $+1$ EV
- **Sujets éclairés par des spots** (en particulier s'ils sont photographiés sur un fond sombre) : $-2/3$ EV
- **Sujets à faible réflectivité** (pins ou feuillage de couleur sombre) : $-2/3$ EV



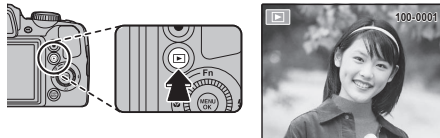

Options de lecture

Appuyez sur le bouton  pour afficher l'image la plus récente sur le moniteur.



Appuyez sur la touche de sélection droite pour regarder les photos dans l'ordre dans lequel elles ont été prises et sur la touche de sélection gauche pour les regarder dans le sens inverse. Maintenez la touche de sélection enfoncée pour faire défiler rapidement les photos jusqu'à celle de votre choix.



 Les photos prises avec d'autres appareils photo sont indiquées par une icône  (« Photo prise avec un autre appareil ») pendant la lecture.

Zoom lecture

Sélectionnez **T** pour réaliser un zoom avant sur les photos affichées lors de la lecture image par image : sélectionnez **W** pour effectuer un zoom arrière. Lorsque la photo est agrandie, la touche de sélection peut être utilisée pour voir des zones de la photo qui ne sont pas visibles à l'écran.

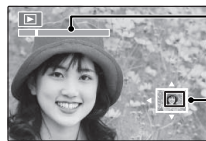

Témoin de zoom

La fenêtre de navigation montre une partie de l'image actuellement affichée à l'écran

Appuyez sur **DISP/BACK** pour quitter le zoom.



Le facteur de zoom maximal dépend de la taille de l'image. La lecture avec zoom n'est pas disponible pour les copies recadrées ou redimensionnées dont la taille est inférieure ou égale à **640**.

●● Détection des visages

Les photos prises avec la fonction de détection des visages (📖 35) sont indiquées par une icône 👤. Appuyez sur la touche ▼ pour agrandir le sujet sélectionné avec la fonction de détection des visages. Vous pouvez ensuite utiliser la commande de zoom pour agrandir et réduire la photo.



★ ***Favoris : noter les photos***

Pour noter la photo actuellement affichée en plein-écran, appuyez sur **DISP/BACK** puis sur la touche de sélection supérieure et inférieure pour sélectionner une étoile de zéro à cinq.

📖 **Favoris**

Vous pouvez utiliser les notations pour la recherche d'images (📖 59).

Lecture d'images multiples

Pour changer le nombre d'images affichées pendant la lecture, sélectionnez **W**.



Sélectionnez **W** pour augmenter le nombre d'images affichées à une image avec la précédente et la suivante, deux, neuf et cent.

Sélectionnez **T** pour réduire le nombre de photos affichées.



Utilisez la touche de sélection pour mettre en surbrillance les photos et appuyez sur **MENU/OK** pour visualiser l'image mise en surbrillance toute entière. Dans les affichages neuf et cent images, appuyez sur la touche de sélection supérieure ou inférieure pour voir plus de photos.

Affichage de deux images

L'affichage de deux images permet de comparer les photos prises en mode **04**.



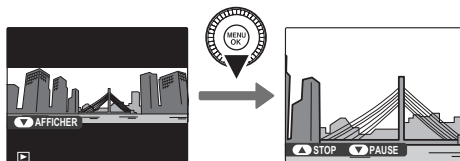

Visionnage des panoramas

Si vous appuyez sur la touche de sélection inférieure lorsqu'un panoramique est affiché en plein écran, l'appareil photo lit la photo de gauche à droite ou de bas en haut.



Les opérations suivantes peuvent être réalisées pendant la lecture :

Opération	Touche	Description
Démarrage/ interruption de la lecture		Appuyez sur la touche de sélection inférieure pour lancer la lecture. Appuyez de nouveau pour interrompre la lecture.
Fin de la lecture		Appuyez sur la touche de sélection supérieure pour terminer la lecture.



Avec l'affichage en lecture plein cadre, vous pouvez effectuer un zoom avant ou arrière sur les panoramas à l'aide de la commande de zoom.

Création d'un Livre Album

Créer des albums à partir de vos photos préférées.

Création d'un livre album

1 Sélectionnez  **CREA LIVRE ALBUM** dans le menu lecture.

2 Mettez **NOUVEL ALBUM** en surbrillance.



3 Appuyez sur **MENU/OK** pour afficher la boîte de dialogue du nouvel album.



4 Choisissez les photos pour le nouvel album.

- **CHOISIR PARMIS TOUTES** : Permet de choisir entre toutes les photos disponibles.
- **CHOISIR RECH. PHOTOS** : Permet de choisir à partir des photos satisfaisant aux conditions de recherche ( 59).



Ni les photos de format **640** ou plus petit, ni les vidéos ne peuvent être sélectionnées dans un livre album.

5 Faites défiler les photos et appuyez sur la touche de sélection supérieure pour sélectionner ou désélectionner la photo actuelle et l'inclure dans l'album. Pour afficher la photo actuelle sur la couverture, appuyez sur la touche de sélection inférieure.



La première photo automatiquement sélectionnée devient la photo de couverture. Appuyez sur la touche de sélection inférieure pour sélectionner une photo différente pour la couverture.

6 Appuyez sur **MENU/OK** pour sortir lorsqu'il est terminé.



7 Mettez **TERMINER LIVRE ALBUM** en surbrillance.



Choisissez **SELECTIONNER TOUT** pour sélectionner toutes les photos, ou toutes les photos satisfaisant aux conditions de recherche spécifiées pour l'album.

8 Appuyez sur **MENU/OK**. Le nouvel album sera ajouté à la liste dans le menu de création de livre album.



- Les livres albums peuvent contenir jusqu'à 300 photos.
- Les albums ne contenant aucune photo sont automatiquement effacés.

Livres albums

Vous pouvez copier les albums sur un ordinateur avec le logiciel MyFinePix Studio fourni.

Visionnage de livres albums

Mettez un album en surbrillance dans le menu de l'aide album et appuyez sur **MENU/OK** pour afficher l'album, puis appuyez sur la touche de sélection gauche et droite pour faire défiler les photos. Appuyez sur **DISP/BACK** pour revenir au menu de l'aide album.

Modifier et effacer des livres albums

- 1** Affichez le livre album et appuyez sur **MENU/OK** pour visualiser les options d'édition de l'album. 
- 2** Choisissez parmi les options suivantes :
 - **MODIFIER** : Permet de modifier l'album comme décrit à la rubrique « Création d'un livre album » à la page 57.
 - **EFFACER** : Permet d'effacer le livre album actuel.
- 3** Suivez les instructions à l'écran.

Recherche Photos

Cette fonction permet de chercher des photos par date, sujet, scène, type de fichier et notation.

1 Sélectionner  **RECHERCHE PHOTOS** dans le menu de lecture.



2 Mettez en surbrillance l'une des options suivantes et appuyez sur **MENU/OK** :



Option	Description
PAR DATE	Trouve toutes les photos prises à une date sélectionnée.
PAR VISAGE	Trouve toutes les photos basées sur des informations de visage spécifiées.
PAR ★ FAVORIS	Trouve toutes les photos avec une note spécifiée (📖 54).
PAR SCENE	Trouve toutes les photos correspondant à une scène sélectionnée.
PAR TYPE DE DONNEES	Trouve toutes les images fixes ou tous les films.
REPERE POUR TELECH.	Trouve toutes les photos sélectionnées pour téléchargement vers une destination spécifique (📖 86).

3 Sélectionnez une condition de recherche. Seules les photos satisfaisant à la condition de recherche s'affichent. Pour supprimer ou protéger les photos sélectionnées ou pour visionner les photos sélectionnées sous forme de diaporama, appuyez sur **MENU/OK** et choisissez l'une des options suivantes :



Option	Voir page
 EFFACE	60
 PROTEGER	90
 DIAPORAMA	88

4 Pour terminer la recherche, sélectionnez **QUITTER RECHERCHE**.

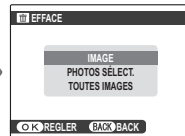

Suppression de photos

Pour supprimer une photo, une sélection de plusieurs photos ou toutes les photos, appuyez sur la touche de sélection du haut () et choisissez l'une des options ci-dessous. *Veillez remarquer que les images supprimées ne peuvent pas être récupérées. Copiez les photos importantes sur un ordinateur ou un autre périphérique de stockage avant d'aller plus loin.*



Option	Description
IMAGE	Appuyez sur la touche de sélection gauche ou droite pour parcourir les photos et appuyez sur MENU/OK pour supprimer la photo en cours (aucune boîte de dialogue de confirmation ne s'affiche).
PHOTOS SÉLECT.	Mettez en surbrillance les photos et appuyez sur MENU/OK pour les sélectionner ou les désélectionner (les photos protégées ou faisant partie d'une commande d'impression sont indiquées par ). Une fois que vous avez terminé, appuyez sur DISP/BACK pour afficher une boîte de dialogue de confirmation, puis mettez en surbrillance OK et appuyez sur MENU/OK pour supprimer les photos sélectionnées.
TOUTES IMAGES	Une boîte de dialogue de confirmation s'affiche ; mettez en surbrillance OK et appuyez sur MENU/OK pour supprimer toutes les photos non protégées. Appuyez sur DISP/BACK pour annuler la suppression ; veuillez remarquer qu'il est impossible de récupérer les photos supprimées avant que vous ayez appuyé sur cette touche.



- Les photos protégées ne peuvent pas être supprimées. Retirez la protection de toute photo que vous souhaitez supprimer ( 90).
- Vous pouvez également supprimer des photos à l'aide de la touche  **EFFACE** à partir du menu de lecture.
- Si un message signale que les images sélectionnées font partie d'une commande d'impression DPOF, appuyez sur **MENU/OK** pour supprimer les photos.

Enregistrer des films

Appuyez sur ● pour enregistrer une vidéo. Pendant l'enregistrement, les indicateurs suivants s'affichent et le son est enregistré via le microphone intégré (faites attention de ne pas couvrir ce dernier pendant l'enregistrement).

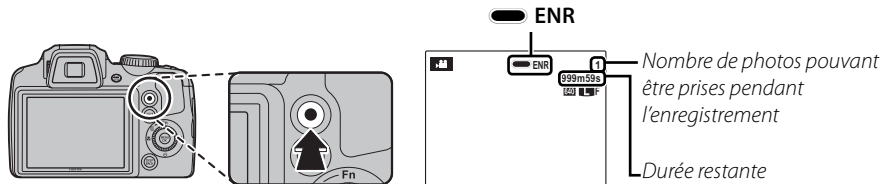

Pour arrêter l'enregistrement, appuyez à nouveau sur la commande ●. L'enregistrement s'arrête automatiquement lorsque la vidéo a atteint sa durée maximale ou lorsque la mémoire est pleine.



- Si le sujet est faiblement éclairé, il se peut que l'illuminateur d'assistance AF se déclenche pour aider l'appareil photo à effectuer la mise au point.
Pour désactiver l'illuminateur d'assistance AF, sélectionnez **NON** pour **AF- TMOIN AF** dans le menu configuration (📖 98).
- L'exposition et la balance des blancs sont ajustées automatiquement au cours de l'enregistrement. La couleur et la luminosité de l'image peuvent être différentes de celles affichées avant que l'enregistrement ne commence.
- Il se peut que les sons émis par l'appareil photo soient enregistrés.

●● Prendre des photos pendant l'enregistrement

Appuyez sur le déclencheur pour prendre une photo pendant l'enregistrement.



- La taille d'image est déterminée par l'option sélectionnée pour **MODE VIDEO**.
- La photo est enregistrée indépendamment de la vidéo et n'apparaît pas comme un extrait de la vidéo.



- Vous ne pouvez pas prendre de photos pendant l'enregistrement d'une vidéo à grande vitesse.
- Le nombre de photos pouvant être prises est limité.



- Le témoin lumineux s'allume pendant l'enregistrement des vidéos. N'ouvrez pas le compartiment de la batterie pendant la prise de vue ou tant que le témoin lumineux est allumé. Si vous ne respectez pas cette précaution, la lecture de la vidéo pourrait devenir impossible.
- Des bandes verticales ou horizontales peuvent apparaître sur les vidéos contenant des sujets très lumineux. Ceci est normal et ne traduit pas un dysfonctionnement.
- Il se peut que la température de l'appareil photo augmente si ce dernier est utilisé pour enregistrer des vidéos pendant une période prolongée ou si la température ambiante est élevée. Ceci est normal et ne traduit pas un dysfonctionnement.

Taille d'image pour les vidéos

Avant de commencer l'enregistrement, sélectionnez une taille d'image à l'aide de l'option **MODE VIDEO** du menu prise de vue (📖 77).

Option	Description
1920 × 1080	Full HD (High Definition).
1280 × 720	Haute définition.
(640 × 480)	Définition standard.
640 × 480 (120fps)	Vidéo à grande vitesse. Le son n'est pas enregistré, et la mise au point, l'exposition et la balance des blancs ne sont pas réglées automatiquement.
320 × 240 (240fps)	
320 × 120 (480fps)	

Sélection automatique de la scène

En mode **AUTO**, l'appareil photo sélectionne la scène en fonction des conditions de prise de vue et du type de sujet : (portraits), (paysages faiblement éclairés), (portraits faiblement éclairés), (paysages), (gros plans), (portraits en contre-jour) ou (autres sujets).



Icône scène

► Visionner des films

Pendant la lecture (📖 53), les films sont affichés à l'écran tel que représenté à droite. Les opérations suivantes peuvent être effectuées pendant l'affichage d'un film :

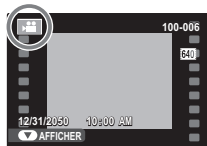

Opération	Description
Lancer la lecture/mettre en pause	Appuyez sur la touche de sélection inférieure pour lancer la lecture. Appuyez de nouveau pour mettre en pause.
Mettre fin à la lecture/effacer	Appuyez sur la touche de sélection supérieure pour mettre fin à la lecture. Si la lecture n'est pas en cours, la pression de la touche de sélection supérieure efface le film actuel.
Avancer/revenir en arrière	Appuyez sur la touche de sélection gauche ou droite pour régler la vitesse de lecture. La vitesse est indiquée par le nombre de flèches (▶ ou ◀).
Ajuster le volume	Appuyez sur MENU/OK pour faire une pause dans la lecture et afficher les commandes de volume. Appuyez sur la touche de sélection supérieure ou inférieure pour ajuster le volume : appuyez de nouveau sur MENU/OK pour régler le volume.

La progression est affichée à l'écran pendant la lecture.

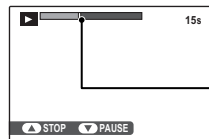

Barre de progression

📖 Visionner des films sur un ordinateur

Copiez les films sur l'ordinateur avant de les visionner.



Ne couvrez pas le haut-parleur pendant la lecture.

Visionner des photos sur une télévision

Raccordement de l'appareil photo à un téléviseur haute définition (HD)

Lorsqu'un câble HDMI (disponible chez des fournisseurs tiers) est branché, les images et le son sont lus sur le téléviseur.

- 1 Mettez l'appareil photo hors tension et branchez un câble HDMI disponible chez des fournisseurs tiers.



Le câble USB ne peut pas être utilisé lorsqu'un câble HDMI est connecté.

- 2 Régler la télévision sur la chaîne d'entrée de la vidéo ou HDMI. Se reporter à la documentation fournie avec le téléviseur pour avoir plus de détails.

- 3 Appuyez sur la touche  pendant environ une seconde pour allumer l'appareil photo. L'écran de l'appareil photo s'éteint et les photos et films sont lus sur la télévision. Veuillez remarquer que les commandes de volume de l'appareil photo n'ont aucun effet sur les sons reproduits par la télévision : utilisez les commandes de volume de la télévision pour régler le volume.



La qualité de l'image diminue lors de la lecture de films.



Lors du raccordement du câble, assurez-vous que les connecteurs sont bien insérés.

Impression de photos par USB

Si l'imprimante supporte la fonction PictBridge, l'appareil photo peut être connecté directement à l'imprimante et les photos peuvent être imprimées sans devoir d'abord être copiées sur un ordinateur. Veuillez remarquer que, selon le modèle de l'imprimante, il se peut que les fonctions décrites ci-dessous ne soient pas toutes supportées.



Raccordement de l'appareil photo

- 1 Branchez le câble USB fourni comme indiqué et mettez l'imprimante sous tension.

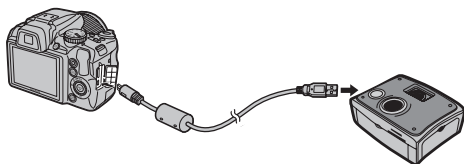

- 2 Appuyez sur la touche pendant environ une seconde pour allumer l'appareil photo. **USB** apparaît sur l'écran, suivi de l'écran PictBridge représenté à droite ci-dessous.

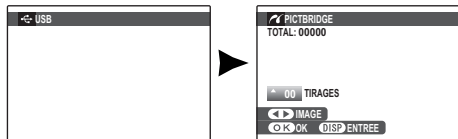

Impression de photos sélectionnées

- 1 Appuyez sur la touche de sélection gauche ou droite pour afficher une photo que vous souhaitez imprimer.
- 2 Appuyez sur la touche de sélection supérieure ou inférieure pour choisir le nombre de copies (jusqu'à 99).
- 3 Répétez les étapes 1–2 pour sélectionner d'autres photos. Appuyez sur **MENU/OK** pour afficher une boîte de dialogue de confirmation une fois que les réglages sont terminés.



- 4 Appuyez sur **MENU/OK** pour lancer l'impression.



Impression de la date d'enregistrement

Pour imprimer la date d'enregistrement sur des photos, appuyez sur **DISP/BACK** aux étapes 1–2 pour afficher le menu PictBridge (référez-vous à la section « Impression de la commande d'impression DPOF » ci-dessous). Appuyez sur la touche de sélection supérieure ou inférieure pour mettre en surbrillance **IMPRES. DATE**  et appuyez sur **MENU/OK** pour revenir à l'écran PictBridge (pour imprimer des photos sans la date d'enregistrement, sélectionnez **IMPRES. SANS DATE**).





Si aucune photo n'est sélectionnée lorsque vous appuyez sur la touche **MENU/OK**, l'appareil photo imprime une copie de la photo en cours.

Impression de la commande d'impression DPOF

Pour imprimer la commande d'impression créée avec  **IMPRESSION (DPOF)** dans le menu lecture ( 68).

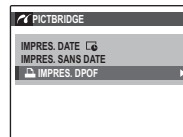
- 1 Dans l'écran PictBridge, appuyez sur **DISP/BACK** pour ouvrir le menu PictBridge.



- 2 Appuyez sur la touche de sélection supérieure ou inférieure pour mettre en surbrillance  **IMPRES. DPOF**.
- 3 Appuyez sur **MENU/OK** pour afficher une boîte de dialogue de confirmation.

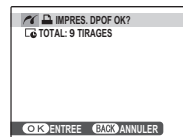



4 Appuyez sur **MENU/OK** pour lancer l'impression.

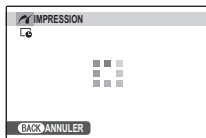

Pendant l'impression

Le message représenté à droite apparaît pendant l'impression. Appuyez sur **DISP/BACK** pour annuler avant que toutes les photos ne soient imprimées (en fonction de l'imprimante, il se peut que l'impression se termine avant que la photo en cours ne soit imprimée).



Si l'impression est interrompue, appuyez sur  pour éteindre l'appareil photo et le rallumer.

Déconnexion de l'appareil photo

Assurez-vous que le message « IMPRESSION » n'est pas affiché à l'écran et éteignez l'appareil photo. Débranchez le câble USB.



- Imprimez les photos à partir d'une carte mémoire qui a été formatée dans l'appareil photo.
- Si l'imprimante ne supporte pas l'impression de la date, l'option **IMPRES. DATE**  n'est pas disponible dans le menu PictBridge et la date n'est pas imprimée sur les photos dans la commande d'impression DPOF.
- Lorsque vous imprimez des photos directement via la connexion USB, la sélection de la taille du papier, de la qualité d'impression et de la bordure se fait à partir de l'imprimante.

Création d'une commande d'impression DPOF



L'option  **IMPRESSION (DPOF)** du menu lecture peut servir à créer une « commande d'impression » numérique pour les imprimantes compatibles Pict-Bridge (📖 106) ou les appareils prenant en charge le DPOF.

DPOF

DPOF (Digital Print Order Format) est un standard qui permet d'imprimer des photos à partir de « commandes d'impression » stockées sur une carte mémoire. Les informations comprises dans la commande incluent les photos à imprimer, la date d'impression, ainsi que le nombre de copies de chaque photo.



■ **AVEC DATE** / **SANS DATE**

Pour modifier la commande d'impression DPOF, sélectionnez  **IMPRESSION (DPOF)** dans le menu lecture et appuyez sur la touche de sélection supérieure ou inférieure pour mettre en surbrillance **AVEC DATE**  ou **SANS DATE**.

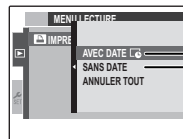

AVEC DATE  : *Imprime la date d'enregistrement sur les photos.*

SANS DATE : *Imprime les photos sans date.*

Appuyez sur **MENU/OK** et suivez les étapes ci-dessous.

- 1 Appuyez sur la touche de sélection gauche ou droite pour afficher une photo que vous souhaitez inclure ou retirer de la commande d'impression.



- 2** Appuyez sur la touche de sélection supérieure ou inférieure pour choisir le nombre de copies (jusqu'à 99). Pour retirer une photo de la commande, appuyez sur la touche de sélection inférieure jusqu'à ce que le nombre de copies atteigne 0.

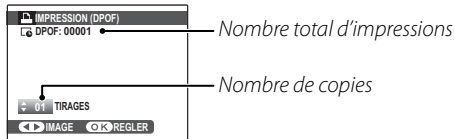

Détection des visages

Si la photo actuelle a été créée avec la fonction de détection des visages, appuyer sur ▼ permet de régler le nombre de copies par rapport au nombre de visages détectés.



Lorsque vous imprimez des photos directement via la connexion USB, la sélection de la taille du papier, de la qualité d'impression et de la bordure se fait à partir de l'imprimante.

- 3** Répétez les étapes 1–2 pour terminer la commande d'impression. Appuyez sur **MENU/OK** pour enregistrer la commande d'impression lorsque vous avez terminé les réglages ou sur **DISP/BACK** pour quitter sans changer la commande d'impression.



- 4** Le nombre total d'impressions est affiché à l'écran. Appuyez sur **MENU/OK** pour quitter.



Les photos comprises dans la commande d'impression en cours sont indiquées par une icône  pendant la lecture.





- Les commandes d'impression peuvent contenir un maximum de 999 photos.
- Si une carte mémoire contenant une commande d'impression créée par un autre appareil photo est insérée, le message représenté à droite est affiché. Appuyez sur **MENU/OK** pour annuler la commande d'impression : une nouvelle commande d'impression doit être créée tel que décrit ci-dessus.

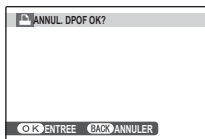

■ ANNULER TOUT

Pour annuler la commande d'impression en cours, sélectionnez **ANNULER TOUT** dans le menu **IMPRESSION (DPOF)**. La boîte de dialogue de confirmation représentée à droite apparaît ; appuyez sur **MENU/OK** pour retirer toutes les photos de la commande.



Visionnement des photos sur un ordinateur

Le logiciel fourni peut être utilisé pour copier des photos sur un ordinateur où elles pourront être stockées, visionnées, organisées et imprimées. Avant d'aller plus loin, veuillez installer le logiciel tel que décrit ci-dessous. *Ne pas raccorder l'appareil photo à l'ordinateur avant la fin de l'installation.*

Windows : Installation de MyFinePix Studio

1 Assurez-vous que l'ordinateur possède la configuration requise :

	Windows 8/Windows 7 (SP 1)/Windows Vista (SP 2) ¹	Windows XP (SP 3) ¹
Processeur	3 GHz Pentium 4 ou supérieur (Core 2 Duo à 2,4 GHz ou plus) ²	2 GHz Pentium 4 ou supérieur (Core 2 Duo à 2,4 GHz ou plus) ²
Mémoire vive	1 Go minimum	512 Mo minimum (1 Go ou plus) ²
Espace libre sur le disque	2 Go minimum	
Processeur graphique	Compatible DirectX 9 ou version ultérieure (recommandé)	Compatible DirectX 7 ou version ultérieure (nécessaire ; les performances ne sont pas garanties avec d'autres processeurs graphiques)
Vidéo	1024 x 768 pixels minimum avec couleurs sur 24 bits ou plus	
Autres	<ul style="list-style-type: none">• Port USB intégré recommandé. Le fonctionnement n'est pas garanti avec d'autres ports USB.• Il est indispensable d'avoir une connexion internet (haut débit recommandé) pour installer .NET Framework (si c'est nécessaire), pour utiliser la fonction de mise à jour automatique et pour effectuer des tâches comme le partage des photos en ligne ou par courrier électronique.• L'installation de .Net Framework 3.5 SP1 est nécessaire pour utiliser la fonction de transfert de photos et MapViewer.	

1 Les autres versions de Windows ne sont pas supportées. Seuls les systèmes d'exploitation préinstallés sont supportés ; le fonctionnement n'est pas garanti avec les ordinateurs que vous avez assemblés vous-même ou les ordinateurs qui ont été mis à jour à partir de versions antérieures de Windows.

2 Recommandation lors de l'affichage de vidéos HD.

- 2 Mettez l'ordinateur en marche. Ouvrez une session avec des droits d'administrateur avant d'aller plus loin.
- 3 Quittez toutes les applications en cours et insérez le CD du programme d'installation dans un lecteur de CD-ROM.

Windows 8/Windows 7/Windows Vista

Si une boîte de dialogue d'exécution automatique apparaît, cliquez sur **SETUP.EXE**. Une boîte de dialogue « Vérification de compte d'utilisateur » apparaît alors ; cliquez sur **Oui** (Windows 8/Windows 7) ou **Autoriser** (Windows Vista).

L'assistant d'installation démarre automatiquement ; cliquez sur **Install MyFinePix Studio** (Installer MyFinePix Studio), puis laissez-vous guider par les consignes à l'écran pour terminer l'installation de MyFinePix Studio.

Si le programme d'installation ne démarre pas automatiquement (Windows 7/Windows Vista/Windows XP)

Si le programme d'installation ne démarre pas automatiquement, sélectionnez **Ordinateur** ou **Poste de travail** dans le menu Démarrer, puis double-cliquez sur l'icône du CD **FINEPIX** pour ouvrir la fenêtre du CD FINEPIX et double-cliquez sur **setup** ou **SETUP.EXE**.

Si le programme d'installation ne démarre pas automatiquement (Windows 8)

- 1 Sélectionnez **Bureau sur** l'écran d'accueil.
- 2 Sélectionnez **Explorateur de fichiers** dans la barre des tâches.
- 3 Sélectionnez **Ordinateur** dans le volet de navigation.
- 4 Double-cliquez sur l'icône du lecteur lors de l'insertion du CD **FINEPIX** et suivez les instructions affichées à l'écran pour procéder à l'installation.

- 4 S'il vous est demandé d'installer Windows Media Player ou DirectX, suivez les instructions à l'écran pour procéder à l'installation.
- 5 Retirez le CD du programme d'installation du lecteur de CD-ROM lorsque l'installation est terminée. Rangez le CD du programme d'installation dans un endroit sec à l'abri de la lumière directe du soleil au cas où vous auriez besoin de réinstaller le logiciel. Le numéro de version est imprimé en haut de l'étiquette du CD pour référence lors de la mise à jour du logiciel ou lorsque vous contactez le service client.

L'installation est maintenant terminée. Passez à la section « Raccordement de l'appareil photo » à la page 73.

Importation de photos ou de vidéos vers un Mac (Macintosh)

Pour importer des photos ou des vidéos vers un Mac, utilisez une application Mac OS standard telle que **Image Capture**.

Raccordement de l'appareil photo

1 Si les photos que vous désirez copier sont stockées sur une carte mémoire, insérez la carte dans l'appareil photo (📄 11).





Il se peut que les utilisateurs de Windows aient besoin du CD Windows lors du premier démarrage du logiciel.

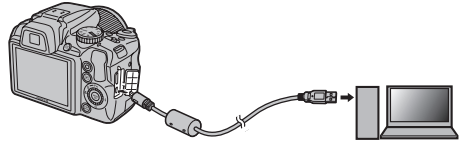

Une perte de puissance pendant le transfert peut entraîner une perte de données ou endommager la carte mémoire. Rechargez la batterie avant de raccorder l'appareil photo.

2 Éteignez l'appareil photo et connectez le câble USB fourni, comme indiqué, en vous assurant que les connecteurs soient bien insérés. Raccordez l'appareil photo directement à l'ordinateur ; n'utilisez pas de concentrateur USB ou de clavier.



3 Appuyez sur la touche  pendant environ une seconde pour allumer l'appareil photo. Après le démarrage de MyFinePix Studio, suivez les instructions à l'écran pour copier des images vers l'ordinateur. Pour quitter sans copier de photos, cliquez sur **Annuler**.

Pour en savoir plus sur l'utilisation du logiciel fourni, démarrez l'application et sélectionnez l'option appropriée dans le menu **Aide**.



- Si une carte mémoire contenant un grand nombre de photos est insérée, il peut y avoir un court délai avant que le logiciel ne démarre, délai pendant lequel vous ne pouvez ni importer, ni enregistrer d'images. Utilisez un lecteur de carte mémoire pour transférer les photos.
- Assurez-vous que l'ordinateur n'affiche pas un message indiquant que la copie est en cours et que le témoin lumineux soit éteint avant de mettre l'appareil photo hors tension ou de déconnecter le câble USB (si le nombre d'images copiées est très élevé, il se peut que le témoin lumineux reste allumé après que le message ait disparu de l'écran de l'ordinateur). Si vous ne respectez pas cette précaution, vous risquez de perdre des données ou d'endommager la carte mémoire.
- Déconnectez l'appareil photo avant d'insérer ou de retirer les cartes mémoire.
- Dans certains cas, il peut être impossible d'accéder aux photos enregistrées sur un serveur réseau en utilisant le logiciel fourni de la même manière que sur un ordinateur indépendant.
- Lorsque l'utilisateur utilise des services qui requièrent une connexion à Internet, tous les frais facturés par la compagnie de téléphone ou le fournisseur d'accès à Internet incombent à l'utilisateur.

Déconnexion de l'appareil photo

Après avoir vérifié que le témoin lumineux est éteint, suivez les instructions à l'écran pour éteindre l'appareil photo et débrancher le câble USB.

Désinstallation du logiciel fourni

Ne désinstallez le logiciel fourni que lorsque vous n'en avez plus besoin ou avant de le réinstaller. Après avoir quitté le logiciel et débranché l'appareil photo, ouvrez le Panneau de configuration et désinstallez MyFinePix Studio à l'aide de l'option « Programmes et fonctionnalités » (Windows 8/Windows 7/Windows Vista) ou « Ajouter ou supprimer des programmes » (Windows XP). Sous Windows, une ou plusieurs boîtes de dialogue de confirmation peuvent apparaître ; lisez attentivement leur contenu avant de cliquer sur **OK**.

Utilisation des menus : Mode de prise de vue

Utilisation du menu prise de vues

1 Appuyez sur **MENU/OK** pour afficher le menu prise de vues.



2 Appuyez sur la touche de sélection supérieure ou inférieure pour mettre en surbrillance l'élément de votre choix.



3 Appuyez sur la touche de sélection droite pour afficher les options correspondant à l'élément mis en surbrillance.



4 Appuyez sur la touche de sélection supérieure ou inférieure pour mettre en surbrillance l'option de votre choix.























5 Appuyez sur **MENU/OK** pour sélectionner l'option mise en surbrillance.











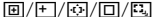



6 Appuyez sur **DISP/BACK** pour quitter le menu.

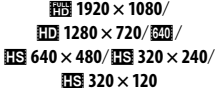

Options du menu prise de vues

Élément du menu	Description	Options	Par défaut
 SCENES	Permet de choisir une scène pour le mode SP (☞ 27).		
 MODE Adv.	Choisissez un mode de prise de vue avancé (☞ 22).		
 ISO	Permet d'ajuster la sensibilité ISO. Choisissez des valeurs plus élevées lorsque le sujet est peu éclairé.	AUTO (3200) / AUTO (1600) / AUTO (800) / AUTO (400) / 12800 / 6400 / 3200 / 1600 / 800 / 400 / 200 / 100	AUTO (1600)
 TAILLE D'IMAGE	Permet de choisir la taille et le rapport largeur/hauteur d'image (☞ 78).	L 4:3 / L 3:2 / L 16:9 / L 1:1 / M 4:3 / M 16:9 / S 4:3 / S 16:9	L 4:3
 QUALITE D'IMAGE	Permet de choisir la qualité d'image (☞ 79).	FINE / NORMAL	NORMAL
 FINEPIX COULEUR	Permet de prendre des photos en mode couleur standard, en mode couleurs saturées et en noir et blanc (☞ 80).		
 BALANCE DES BLANCS	Permet d'ajuster la couleur pour différentes sources lumineuses (☞ 80).	AUTO / 	AUTO
 ZOOM INSTANTANÉ	En zoom instantané, la zone entourant le cadre est visible sur l'affichage. Utilisez-la pour cadrer les sujets se déplaçant de manière irrégulière, tels que les enfants, les animaux domestiques et les athlètes lors des manifestations sportives.	NON / 	NON
 DETECTION SUJET	Choisissez si l'appareil photo détecte automatiquement les personnes et règle la mise au point et l'exposition sur celles-ci (☞ 35).	OUI / NON	NON
 PHOTOMETRIE	Permet de choisir la manière dont l'appareil photo mesure l'exposition (☞ 81).		

Élément du menu	Description	Options	Par défaut
 MODE AF	Permet de choisir la manière dont l'appareil photo choisit une zone de mise au point (📖 82).		
 MODE VIDEO AF	Cette option commande la façon dont l'appareil photo sélectionne la zone de mise au point pour les vidéos (📖 83).		
 MODE VIDEO	Choisissez une taille d'image pour les vidéos (📖 62).		
 INCREM. IL BKT AE	Permet de choisir la taille de l'incrément de bracketing lorsque  est sélectionné en mode de prise de vue en continu (📖 83).	$\pm\frac{1}{3}$ EV / $\pm\frac{2}{3}$ EV / ± 1 EV	$\pm\frac{1}{3}$ EV
 FLASH	Permet d'ajuster la luminosité du flash (📖 83).	$-\frac{2}{3}$ EV – $+\frac{2}{3}$ EV par incréments de $\frac{1}{3}$ EV	0
 REGLAGE PERSO.	Permet d'enregistrer les réglages pour les modes P , S , A , et M (📖 34).	—	—

ISO

Permet de contrôler la sensibilité de l'appareil photo à la lumière. Vous pouvez utiliser des valeurs plus élevées pour réduire le flou lorsque l'éclairage est faible ; veuillez cependant remarquer que des marrures peuvent apparaître sur les photos prises à haute sensibilité. Si **AUTO**, **AUTO (800)** ou **AUTO (400)** est sélectionné, l'appareil photo ajuste la sensibilité automatiquement en fonction des conditions de prise de vue. Les valeurs maximum sélectionnées par l'appareil photo pour les réglages **AUTO (800)** et **AUTO (400)** sont respectivement de 800 et 400. Les réglages autres que **AUTO** sont représentés par une icône à l'écran.



La sensibilité n'est pas réinitialisée lorsque l'appareil photo est éteint ou lorsqu'un autre mode de prise de vue est sélectionné.

TAILLE D'IMAGE

Choisissez la taille et le rapport largeur/hauteur avec lesquelles les photos sont enregistrées. Les grandes photos peuvent être imprimées en grandes dimensions sans réduction de la qualité : les petites photos nécessitent moins de mémoire, ce qui permet d'enregistrer plus de photos.

Le nombre de photos pouvant être prises avec le réglage sélectionné est affiché à l'écran ( 120).

Taille et format d'image

Taille

Option	Impressions possibles jusqu'à
L	34 × 25 cm
M	24 × 18 cm
S	17 × 13 cm

Format d'image

4:3 : Les photos ont les mêmes proportions que celles affichées par l'appareil photo.

3:2 : Les photos ont les mêmes proportions qu'une image d'un film 35 mm.

16:9 : Option adaptée à l'affichage sur des périphériques Haute Définition (HD).

1:1 : Les images sont carrées.

QUALITE D'IMAGE

Choisissez combien de fichiers d'images compresser. Sélectionnez **FINE** (basse compression) pour les images de qualité supérieure, **NORMAL** (haute compression) pour augmenter le nombre de photos qui peuvent être mémorisées.



La taille d'image n'est pas réinitialisée lorsque l'appareil photo est éteint ou lorsqu'un autre mode de prise de vue est sélectionné.

FINEPIX COULEUR

Permet d'améliorer le contraste et la saturation des couleurs ou de prendre des photos en noir et blanc.

Option	Description
STANDARD	Contraste et saturation standard. C'est le mode recommandé dans la plupart des situations.
DIAPO	Contraste et couleur éclatants. Choisissez ce mode pour réaliser des photos de fleurs éclatantes ou pour obtenir de plus beaux verts et bleus dans les photos de paysages.
N&B	Permet de prendre des photos en noir et blanc.

Les réglages autres que **STANDARD** sont représentés par une icône à l'écran.



- Le mode **FINEPIX COULEUR** n'est pas réinitialisé lorsque l'appareil photo est éteint ou lorsqu'un autre mode de prise de vue est sélectionné.
- Les effets de la fonction **DIAPO** varient d'une scène à l'autre et peuvent être difficiles à discerner avec certains sujets. En fonction du sujet, il se peut que les effets du mode **DIAPO** ne soient pas visibles à l'écran.

WB BALANCE DES BLANCS

Pour obtenir des couleurs naturelles, choisissez un réglage qui correspond à la source lumineuse.

Option	Description
AUTO	La balance des blancs est ajustée automatiquement.
	Une valeur est mesurée pour la balance des blancs.
	Pour les sujets exposés à la lumière du soleil directe.
	Pour les sujets dans l'ombre.
	Utilisez ce mode sous des lampes fluorescentes de type « lumière du jour ».
	Utilisez ce mode sous des lampes fluorescentes de type « blanc chaud ».
	Utilisez ce mode sous des lampes fluorescentes de type « blanc froid ».
	Utilisez ce mode sous des lampes à incandescence.

Si le mode **AUTO** ne produit pas les résultats espérés (par exemple, lors de prises de vue en gros plan), sélectionnez et mesurez une valeur pour la balance des blancs ou choisissez l'option qui correspond à la source de lumière.



- Aux réglages autres que , la balance des blancs automatique est utilisée avec le flash. Abaissez le flash (40) pour prendre des photos avec d'autres réglages.
- Les résultats varient en fonction des conditions de prise de vue. Visionnez les photos après la prise de vue afin de vérifier les couleurs à l'écran.

■ : Balance des blancs personnalisée

Choisissez  pour ajuster la balance des blancs pour des conditions d'éclairage inhabituelles. Les options de mesure de la balance des blancs s'affichent ; cadrer un objet blanc de sorte qu'il remplisse l'écran et appuyer à fond sur le déclencheur pour mesurer la balance des blancs.

Si « **TERMINE!** » apparaît, appuyez sur **MENU/OK** pour régler la balance des blancs sur la valeur mesurée. Cette valeur peut être sélectionnée de nouveau en appuyant sur **MENU/OK** lorsque les options de balance des blancs personnalisée sont affichées.

Si « **EN DESSOUS** » apparaît, augmentez la compensation de l'exposition ( 51) et réessayez.





Si « **AU DESSUS** » apparaît, diminuez la compensation de l'exposition et réessayez.



Pour donner une nuance colorée délibérée à vos photographies, mesurez une valeur de balance des blancs personnalisée à l'aide d'un objet coloré au lieu de blanc.

PHOTOMETRIE

Permet de choisir la manière dont l'appareil photo mesure l'exposition lorsque la détection des visages est désactivée.

-  **MULTI** : La reconnaissance automatique de scène est utilisée pour ajuster l'exposition dans une large gamme de conditions de prise de vue.
-  **CENTRALE** : L'appareil photo mesure les conditions d'éclairage au centre de l'image. Cette option est recommandée lorsque l'arrière-plan est beaucoup plus clair ou plus sombre que le sujet principal. Elle peut être utilisée avec le verrouillage de la mise au point ( 37) pour mesurer les sujets excentrés.
-  **MOYENNE** : L'exposition est réglée sur la moyenne pour l'image toute entière. Cette option permet d'assurer une exposition homogène sur plusieurs photos ayant le même éclairage et est particulièrement efficace pour les paysages et les portraits de sujets habillés en noir ou blanc.

☑ MODE AF

Cette option contrôle la manière dont l'appareil photo sélectionne la zone de mise au point lorsque la détection des visages est désactivée (📖 35) Quelle que soit l'option sélectionnée, l'appareil photo fait la mise au point sur le sujet situé au centre de l'écran lorsque le mode macro est activé (📖 39).

- **☑ CENTRE** : L'appareil photo fait la mise au point sur le sujet situé au centre du cadre. Vous pouvez utiliser cette option avec le verrouillage de la mise au point (📖 37).
- **☑ MULTI** : Lorsque vous appuyez sur le déclencheur à mi-course, l'appareil photo détecte les sujets à fort contraste près du centre du cadre et sélectionne la zone de mise au point automatiquement (si le cadre de mise au point n'est pas affiché, sélectionnez **☑ CENTRE** et utilisez le verrouillage de la mise au point : 📖 37).



Pression à mi-course



Cadre de mise au point

- **☑ AF ZONE** : La position de mise au point peut être choisie manuellement en appuyant sur la touche de sélection supérieure, inférieure, gauche ou droite et en appuyant sur **MENU/OK** lorsque les parenthèses de mise au point sont dans la position souhaitée. Choisissez cette option pour effectuer une mise au point précise lorsque l'appareil photo est monté sur un trépied. Veuillez remarquer que l'exposition est réglée pour le sujet situé au centre du cadre : pour mesurer un sujet excentré, utilisez la fonction de verrouillage AF/AE (📖 37).
- **☑ CONTINU** : L'appareil ajuste en permanence l'image en modifiant la mise au point selon la distance du sujet, même lorsque vous n'appuyez pas sur le déclencheur (notez cependant que ceci accélère l'épuisement des piles).
- **☑ RECHERCHE** : Positionnez le sujet dans la zone de mise au point centrale et appuyez sur la touche de sélection gauche pour sélectionner tracking (suivi). La mise au point suit le sujet au fur et à mesure de ses déplacements dans l'image.

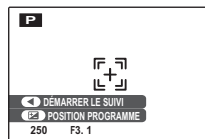
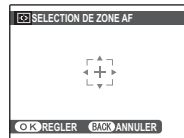

☑ MODE VIDEO AF

Cette option contrôle la façon dont l'appareil photo sélectionne la zone de mise au point pour les vidéos.

Option	Description
☑ CENTRE	L'appareil photo effectue la mise au point sur le sujet situé au centre de l'image.
☑ CONTINU	L'appareil photo ajuste la mise au point en continu afin de tenir compte des modifications de distance des sujets se trouvant dans le cadre de mise au point.



Veillez noter qu'en mode ☑, l'appareil photo effectue la mise au point en continu, ce qui augmente la consommation d'énergie, et que le son émis par l'appareil photo lors de la mise au point peut être perceptible.

☑ INCREM. IL BKT AE

Permet de choisir la taille de l'incrément de bracketing de l'exposition utilisé lorsque l'option ☑ (BRACKETING AE) est sélectionnée dans le mode de prise de vue en continu (☰ 48).

Choisissez une valeur parmi les incréments de $\pm\frac{1}{3}$ EV, $\pm\frac{2}{3}$ EV et ± 1 EV.

☑ FLASH

Permet d'ajuster la luminosité du flash. Choisissez une valeur entre $+\frac{2}{3}$ EV et $-\frac{2}{3}$ EV. Le réglage par défaut est ± 0 . Veuillez remarquer qu'il se peut que vous n'obteniez pas les résultats escomptés selon les conditions de prise de vue et la distance par rapport au sujet.

Utilisation des menus : Mode lecture

Utilisation du menu lecture

- 1 Appuyez sur la touche  pour passer en mode lecture.
- 2 Appuyez sur **MENU/OK** pour afficher le menu lecture.
- 3 Appuyez sur la touche de sélection supérieure ou inférieure pour mettre en surbrillance l'élément de votre choix.
- 4 Appuyez sur la touche de sélection droite pour afficher les options correspondant à l'élément mis en surbrillance.
- 5 Appuyez sur la touche de sélection supérieure ou inférieure pour mettre en surbrillance l'option de votre choix.
- 6 Appuyez sur **MENU/OK** pour sélectionner l'option mise en surbrillance.



Options du menu lecture

Les options suivantes sont disponibles :

Option	Description
 CREA LIVRE ALBUM	Pour créer des albums à partir de vos photos préférées (📖 57).
 RECHERCHE PHOTOS	Cette fonction permet de chercher des photos par date, sujet, scène, type de fichier ou notation (📖 59).
 EFFACE	Permet d'effacer toutes les photos ou les photos sélectionnées (📖 60).
 MONTER FILM	Modifier des vidéos (📖 85).
 BALISER TRANSF.	Pour sélectionner des photos à télé charger vers YouTube ou FACEBOOK (📖 86).
 DIAPORAMA	Permet de visionner les photos sous forme de diaporama (📖 88).
 REDUC. YEUX ROUGE	Permet de créer des copies dans lesquelles l'effet yeux rouges est réduit (📖 89).
 PROTEGER	Permet de protéger les photos contre toute suppression accidentelle (📖 90).
 RECADRER	Permet de créer des copies de photos recadrées (📖 91).
 REDIMENSIONNER	Permet de créer des copies réduites de photos (📖 92).
 ROTATION IMAGE	Permet de tourner les photos (📖 93).
 MEMO AUDIO	Permet d'ajouter des mémos audio aux photos (📖 94).
 IMPRESSION (DPOF)	Permet de sélectionner des photos pour les imprimer sur des appareils compatibles DPOF et PictBridge (📖 68).
 FORMAT IMAGE	Sélectionnez la façon dont les appareils haute définition (HD) affichent les images (📖 95).

 MONTER FILM

Edition de films.

■ ROGNAGE FILM

Supprimez le début ou la fin d'une vidéo pour créer une copie modifiée de la vidéo en cours.

- 1 Affichez la vidéo de votre choix.
- 2 Sélectionnez  **MONTER FILM** dans le menu de lecture, puis choisissez **ROGNAGE FILM**. Pour supprimer le début de la vidéo, passez à l'étape 3 ; sinon, passez à l'étape 4.
- 3 Appuyez sur la touche de sélection inférieure pour lancer la lecture et appuyez à nouveau sur cette même touche lorsque vous avez atteint la première image de votre choix.
- 4 Appuyez sur **MENU/OK**. Pour supprimer la fin de la vidéo, passez à l'étape 5 ; sinon, passez à l'étape 6.
- 5 Appuyez sur la touche de sélection inférieure pour lancer la lecture et appuyez à nouveau sur cette même touche lorsque vous avez atteint la dernière image de votre choix.
- 6 Appuyez sur **MENU/OK** pour enregistrer la copie.

■ MONTAGE VIDEO

Ajoutez une séquence à la fin de la vidéo en cours pour créer une copie modifiée.

- 1 Affichez la vidéo de votre choix.
- 2 Sélectionnez  **MONTER FILM** dans le menu de lecture, puis choisissez **MONTAGE VIDEO**.
- 3 Appuyez sur la touche de sélection gauche ou droite pour mettre en surbrillance une vidéo.
- 4 Appuyez sur **MENU/OK** pour ajouter la séquence en surbrillance à la fin de la vidéo en cours et enregistrer la copie finale, ou appuyez sur **DISP/BACK** pour quitter sans créer de copie.



Les deux vidéos doivent avoir été enregistrées avec une taille d'image et une cadence de prise de vue identiques.

BALISER TRANSF.

Vous pouvez sélectionner des images et des vidéos en attente de téléchargement sur YouTube, Facebook et MyFinePix.com.

Sélectionnez  **BALISER TRANSF.** dans le menu lecture.

■ Ajout/Suppression d'éléments à/de la file d'attente de téléchargement

1 Sélectionnez une destination de téléchargement.



2 Appuyez sur **MENU/OK**.



3 Sélectionnez les éléments à ajouter à, ou à supprimer de, la file d'attente de téléchargement.



4 Appuyez sur **MENU/OK** pour confirmer.

- Les éléments ne figurant pas dans la file d'attente y sont ajoutés lorsque vous les sélectionnez et appuyez sur la touche **MENU/OK**.
- Les éléments figurant dans la file d'attente en sont supprimés lorsque vous les sélectionnez et appuyez sur la touche **MENU/OK**.



5 Répétez les étapes 3 et 4 selon le besoin pour ajouter ou supprimer des éléments.

Lorsque vous avez terminé, appuyez sur la touche **DISP/BACK** pour enregistrer les réglages.



- **YouTube**, **FACEBOOK** ou **MyFinePix.com** s'affiche pour indiquer les éléments en attente de téléchargement.
- Seules des vidéos peuvent être téléchargées sur YouTube.
- Vous pouvez uniquement sélectionner des photos pour le téléchargement sur MyFinePix.com.
- Pendant la lecture, les photos sélectionnées sont indiquées par des icônes  **YouTube**,  **FACEBOOK** ou  **MyFinePix.com**.

■ Suppression de tous les éléments de la file d'attente de téléchargement

Vous pouvez supprimer tous les éléments de la file d'attente de téléchargement.

- 1 Sélectionnez **ANNULER TOUT**.
L'écran de suppression de tous les éléments de la file d'attente de téléchargement s'affiche.

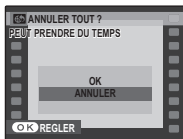

- 2 Sélectionnez **OK**.



- 3 Appuyez sur **MENU/OK**.
Tous les éléments sont supprimés de la file d'attente de téléchargement.



Si de nombreux éléments figurent dans la file d'attente de téléchargement lorsque vous sélectionnez l'option de suppression de tous les éléments de la file d'attente, l'opération de suppression peut durer un certain temps. Pour annuler l'opération, appuyez sur la touche **DISP/BACK**.

■ Téléchargement d'éléments

Les éléments ajoutés à la file d'attente de téléchargement peuvent être facilement téléchargés à partir d'un ordinateur via l'utilisation de de l'application MyFinePix Studio.

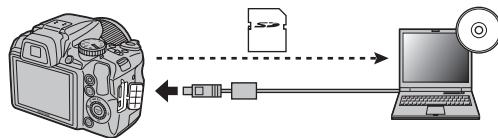

Installez l'application MyFinePix Studio (📖 71).



Cette fonction est uniquement disponible sur les ordinateurs fonctionnant sous Windows.

DIAPORAMA

Permet de visionner les photos sous forme de diaporama automatique. Choisissez le type de diaporama et appuyez sur **MENU/OK** pour démarrer. Appuyez sur **DISP/BACK** à n'importe quel moment du diaporama pour afficher l'aide à l'écran. Lors de l'affichage d'un film, la lecture du film commence automatiquement et le diaporama continue une fois que le film est terminé. Vous pouvez mettre fin au diaporama à tout moment en appuyant sur **MENU/OK**.

Option	Affiché dans
NORMAL	Appuyez sur la touche de sélection gauche ou droite pour revenir en arrière ou pour avancer d'une image.
FONDU	Sélectionnez FONDU pour des transitions en fondu entre les images.
NORMAL 	Comme ci-dessus, sauf que l'appareil photo réalise un zoom avant automatique sur les visages sélectionnés
FONDU 	à l'aide de la fonction de détection des visages.
MULTIPLE	Permet d'afficher plusieurs photos en même temps.





L'appareil photo ne s'éteint pas automatiquement lorsqu'un diaporama est en cours.

REDUC. YEUX ROUGE

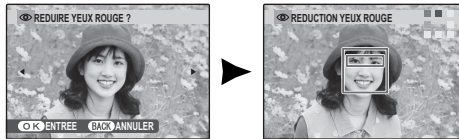
Si la photo en cours est accompagnée d'une icône  indiquant qu'elle a été prise avec la fonction de détection des visages, cette option peut être utilisée pour réduire l'effet yeux rouges. L'appareil photo analyse l'image : si un effet yeux rouges est détecté, l'image est traitée pour créer une copie sur laquelle l'effet yeux rouges est réduit.



- Il se peut que l'effet yeux rouges ne puisse pas être corrigé si l'appareil photo ne parvient pas à détecter un visage ou si le visage est de profil. Les résultats peuvent varier en fonction de la scène. L'effet yeux rouges ne peut pas être éliminé des photos qui ont déjà été traitées avec la fonction de réduction des yeux rouges ou des photos qui ont été créées avec d'autres appareils.
- Le temps nécessaire pour traiter l'image varie en fonction du nombre de visages détectés.
- Les copies créées à l'aide de la fonction  **REDUC. YEUX ROUGE** sont indiquées par une icône  pendant la lecture.

PROTEGER

Permet de protéger les photos contre toute suppression accidentelle. Les options suivantes sont disponibles.

■ **IMAGE**

Permet de protéger les images sélectionnées.

- 1 Appuyez sur la touche de sélection gauche ou droite pour afficher la photo de votre choix.

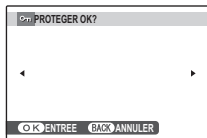

Photo non protégée

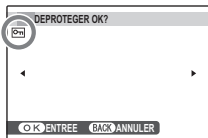

Photo protégée

- 2 Appuyez sur **MENU/OK** pour protéger la photo. Si la photo est déjà protégée, appuyez sur **MENU/OK** pour supprimer la protection de la photo.



- 3 Répétez les étapes 1–2 pour protéger d'autres photos. Appuyez sur **DISP/BACK** pour quitter une fois que l'opération est terminée.



■ **REGLER TOUT**

Appuyez sur **MENU/OK** pour protéger toutes les photos ou appuyez sur **DISP/BACK** pour quitter sans modifier le statut des photos.



■ **ANNULER TOUT**

Appuyez sur **MENU/OK** pour supprimer la protection de toutes les photos ou appuyez sur **DISP/BACK** pour quitter sans modifier le statut des photos.



Si le nombre de photos concernées est très élevé, un message s'affiche pendant que l'opération est en cours. Appuyez sur **DISP/BACK** pour quitter avant que l'opération ne soit terminée.



Les photos protégées sont effacées lorsque la carte mémoire est formatée (101).

RECADRER

Pour créer une copie recadrée d'une photo, visionnez la photo et sélectionnez **RECADRER** dans le menu lecture (84).

- Utilisez la commande de zoom pour réaliser des zooms avant et arrière et utilisez la touche de sélection pour faire défiler la photo jusqu'à ce que la partie de votre choix soit affichée (pour quitter la lecture image par image sans créer de copie recadrée, appuyez sur **DISP/BACK**).

Témoin de zoom

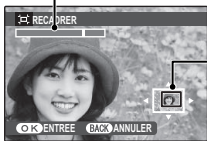

La fenêtre de navigation montre une partie de l'image actuellement affichée à l'écran

Si la taille de la copie finale est **640**, **ENTREE** apparaît en jaune.

Détection des visages



Si la photo a été prise en utilisant la détection des visages (35), **VI** apparaît à l'écran. Appuyez sur la touche ▼ pour agrandir le visage sélectionné.

- Appuyez sur **MENU/OK** pour voir la taille de la copie. Les recadrages plus grands produisent des copies plus grandes.
- Appuyez sur **MENU/OK** pour enregistrer la copie recadrée dans un fichier séparé.



Les photos prises avec d'autres appareils photos ne peuvent pas être recadrées.

REDIMENSIONNER

Pour créer une copie réduite d'une photo, visionnez la photo et sélectionnez  **REDIMENSIONNER** dans le menu lecture ( 84).

- 1** Mettez une taille en surbrillance et appuyez sur **MENU/OK** pour afficher une boîte de dialogue de confirmation.



- 2** Appuyez sur **MENU/OK** pour copier la photo à la taille sélectionnée.



🔄 ROTATION IMAGE

Par défaut, les photos prises dans le sens vertical sont affichées dans l'orientation horizontale. Utilisez cette option pour afficher les photos à l'écran dans la bonne orientation. Cela n'a aucun effet sur les photos affichées sur un ordinateur ou un autre appareil.



- Les photos protégées ne peuvent pas être tournées. Désactivez la protection avant de tourner les images (📖 90).
- Il se peut que l'appareil photo ne puisse pas tourner les photos créées avec d'autres appareils.

Pour tourner une image, visionnez la photo et sélectionnez 🔄 **ROTATION IMAGE** dans le menu lecture (📖 84).

- 1 Appuyez sur la touche de sélection inférieure pour tourner l'image de 90° dans le sens des aiguilles d'une montre et sur la touche de sélection supérieure pour tourner l'image de 90° dans le sens inverse des aiguilles d'une montre.



- 2 Appuyez sur **MENU/OK** pour confirmer l'opération (pour quitter sans tourner la photo, appuyez sur **DISP/BACK**).



La prochaine fois que la photo sera affichée, elle sera automatiquement tournée.

MEMO AUDIO

Pour ajouter un mémo audio à une photo, sélectionnez  **MEMO AUDIO** après avoir affiché la photo dans le mode lecture.



Il n'est pas possible d'ajouter des mémos audio aux films ou aux photos protégées. Désactivez la protection des photos avant d'enregistrer des mémos audio (🗨️ 90).

- 1 Maintenez l'appareil photo à une distance d'environ 20 cm et placez-vous face au microphone.

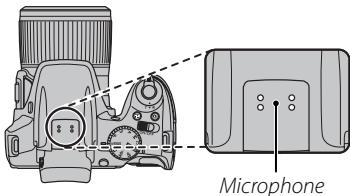

- 2 Appuyez sur **MENU/OK** pour lancer l'enregistrement.



Temps restant



Clignotant rouge

- 3 Appuyez de nouveau sur **MENU/OK** pour mettre fin à l'enregistrement. L'enregistrement prend automatiquement fin au bout de 30 secondes.



- S'il existe déjà un mémo audio pour la photo en cours, un message s'affiche. Sélectionnez **RE-ENR.** pour remplacer le mémo existant.
- Les mémos audio sont enregistrés sous forme de fichiers WAV au format PCM.

Lecture des mémos audio

Les photos possédant un mémo audio sont signalées par l'icône  pendant la lecture. Pour lire le mémo audio, sélectionnez **AFFICHER** pour l'option  **MEMO AUDIO** du menu lecture.



- Il se peut que l'appareil photo ne parvienne pas à lire des mémos audio enregistrés avec d'autres appareils.
- Ne couvrez pas le haut-parleur pendant la lecture.

FORMAT IMAGE

Choisissez la manière dont les périphériques Haute-Définition (HD) affichent les photos ayant un format de 4:3 (cette option n'est disponible que lorsqu'un câble HDMI est raccordé). Sélectionnez **16:9** pour afficher l'image afin qu'elle remplisse l'écran avec le haut et le bas rognés, **4:3** pour afficher l'image entière avec des bandes noires à droite et à gauche.

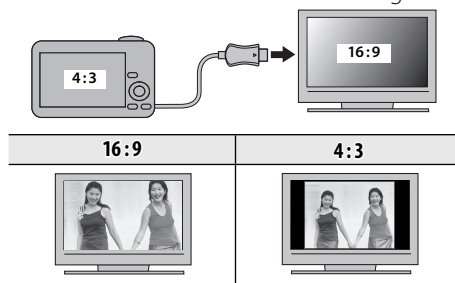

Les photos dont le format est de 16 : 9 s'affichent en plein écran, alors que celles dont le format est de 3 : 2 s'affichent dans un cadre noir.

Le menu de configuration

Utilisation du menu de configuration

1 Affichez le menu de configuration.

1.1 Appuyez sur **MENU/OK** pour afficher le menu correspondant au mode en cours.



1.2 Appuyez sur le sélecteur gauche pour sélectionner un onglet gauche.



1.3 Appuyez sur le sélecteur vers le haut ou le bas pour sélectionner  SET.
Le menu de configuration apparaît.

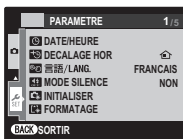

2 Ajustez les réglages.

2.1 Appuyez sur le sélecteur droit pour activer le menu de configuration.



2.2 Appuyez sur la touche de sélection supérieure ou inférieure pour mettre en surbrillance un élément du menu.



2.3 Appuyez sur la touche de sélection droite pour afficher les options correspondant à l'élément mis en surbrillance.



2.4 Appuyez sur la touche de sélection supérieure ou inférieure pour mettre en surbrillance une option.







2.5 Appuyez sur **MENU/OK** pour sélectionner l'option mise en surbrillance.

















































2.6 Appuyez sur **DISP/BACK** pour quitter le menu.



Options du menu de configuration

Élément du menu	Description	Options	Par défaut
 DATE/HEURE	Permet de régler l'horloge de l'appareil photo (📖 15).	—	—
 DECALAGE HOR	Permet de régler l'horloge à l'heure locale (📖 100).	🏠/↔	🏠
 言語/LANG.	Permet de choisir une langue (📖 15).	—	ENGLISH
 MODE SILENCE	Permet de désactiver l'illuminateur d'assistance AF (sauf pour le mode prise photo 📷), les sons de l'appareil, le son du déclencheur et le son de la lecture de film.	OUI/NON	NON
 INITIALISER	Réinitialise tous les réglages à leurs valeurs par défaut, à l'exception des réglages  DATE/HEURE ,  DECALAGE HORAIRE ,  COULEUR DU FOND et  TYPE DE PILE . Une boîte de dialogue de confirmation apparaît. Une boîte de dialogue de confirmation s'affiche, appuyez sur la touche de sélection gauche ou droite pour mettre en surbrillance OK et appuyez sur MENU/OK .	—	—
 FORMATAGE	Permet de formater les cartes mémoire (📖 101).	—	—
 IMAGE	Permet de choisir pendant combien de temps les photos sont affichées après la prise de vue (📖 101).	3 SEC / 1.5 SEC / ZOOM / NON	1.5 SEC
 NUMERO IMAGE	Permet de choisir comment les fichiers sont appelés (📖 102).	CONT./RAZ	CONT.
 VOL. APPAREIL	Permet d'ajuster le volume des commandes de l'appareil photo.	🔊 (fort) / 🔊 (moyen) / 🔊 (bas) / 🔊 SANS (coupé)	🔊
 VOL. DECL.	Permet d'ajuster le volume du son du déclencheur.		
 SON DECLENCHEUR	Permet de choisir le son émis par le déclencheur.	♪ 1 / ♪ 2	♪ 1
 VOL. LECTURE	Permet l'ajustement du volume pour la lecture des films et des mémos audio (📖 103).	—	7
 LUMINOSITE LCD	Permet de contrôler la luminosité de l'écran (📖 103).	-5 - +5	0

Élément du menu	Description	Options	Par défaut
 ÉCRAN PLEIN SOLEIL	Sélectionnez OUI pour rendre l'affichage sur le moniteur plus lisible lorsque la luminosité est forte.	OUI / NON	NON
 MODE EVF/LCD	Choisissez 30 i/s pour augmenter la durée de vie des piles et 60 i/s pour améliorer la qualité d'affichage.	30 i/s / 60 i/s	30 i/s
 MODE LCD	Décidez si vous souhaitez économiser de l'énergie pour augmenter la durée de vie des piles ou non (📖 103).	 VEILLE ACTIVEE /  VEILLE DESACTIVEE	 VEILLE DESACTIVEE
 EXT. AUTO	Permet de choisir le délai d'extinction automatique (📖 103).	2 MIN / 5 MIN / NON	2 MIN
 BOUTON Fn	Choisissez le rôle que jouera la touche Fn (📖 47).	ISO /  /  / WB /  /   /  /  /  / 	ISO
 DOUBLE STAB	Permet de stabiliser l'image pendant la prise de vue () 1 , TJRS ACTIF ou seulement lorsque le déclencheur est enfoncé à mi-course () 2 PHOTO UNIQUE). NON désactive la stabilisation de l'image (📖 18).	) 1 / () 2 / NON	) 1
 REDUC. YEUX ROUGE	Pour supprimer l'effet « yeux rouges » causé par le flash.	OUI / NON	OUI
 DÉTECTION CLIGNEMENT	Permet d'activer ou de désactiver la détection de clignement (📖 36).	OUI / NON	OUI
 ZOOM NUM.	Activez ou désactivez le zoom numérique intelligent (📖 104).	OUI / NON	NON
 TYPE ZOOM FILM	Pour choisir le type de zoom lors de l'enregistrement des films (📖 61).	Di / Opt	Opt
 LEVIER ZOOM LATÉRAL	Sélectionnez le paramètre du levier latéral (📖 18).	RETOUR AUTO / H / M / L	H
 TEMOIN AF	Permet d'allumer ou d'éteindre l'illuminateur d'assistance de mise au point automatique (📖 38).	OUI / NON	OUI
 SAUVEG. PHOTO D'ORIG.	Choisissez OUI pour sauvegarder des copies non traitées des photos prises avec  REDUC. YEUX ROUGE ,  BASSE LUMIÈRE PRO ou  HDR	OUI / NON	NON
 REGL. ROTAT AUTO	Choisissez OUI pour tourner automatiquement les photos « horizontales » (orientation portrait) pendant la lecture.	OUI / NON	OUI

Élément du menu	Description	Options	Par défaut
 COULEUR FOND	Permet de choisir un schéma de couleur.	—	—
 AFF. DE L'AIDE	Permet de choisir d'afficher les conseils.	OUI / NON	OUI
 REINIT. PERSO.	Permet de réinitialiser tous les réglages pour le mode C . Une boîte de dialogue de confirmation s'affiche, appuyez sur la touche de sélection gauche ou droite pour mettre en surbrillance OK et appuyez sur MENU/OK .	—	—
 TYPE DE PILE	Permet de spécifier le type de piles utilisées dans l'appareil photo (☞ 10).	 /  / 	
 DECHARGER	Permet de décharger des batteries rechargeables Ni-MH (☞ 104).	—	—
 CACHET DATE	Choisissez d'ajouter ou non l'heure et la date de prise de vue aux images.	 +  /  / NON	NON

DECALAGE HOR

Lorsque vous voyagez, utilisez cette option pour que l'horloge de l'appareil photo passe automatiquement de votre fuseau horaire à l'heure locale de votre destination.

1 Spécifiez la différence entre l'heure locale et votre fuseau horaire.

1.1 Appuyez sur la touche de sélection supérieure ou inférieure pour mettre en surbrillance **↕ LOCAL**.



1.2 Appuyez sur la touche de sélection droite pour afficher le décalage horaire.



1.3 Appuyez sur la touche de sélection gauche ou droite pour mettre en surbrillance **+**, **-**, les heures ou les minutes ; appuyez sur la touche de sélection supérieure ou inférieure pour éditer.



1.4 Appuyez sur **MENU/OK** lorsque les réglages sont terminés.



2 Basculez entre l'heure locale et votre fuseau horaire.

Pour basculer entre l'heure locale et votre fuseau horaire, mettez en surbrillance **↕ LOCAL** ou **🏠 DEPAR** et appuyez sur **MENU/OK**.

- **🏠 DEPAR** : Permet de passer à l'heure sélectionnée actuellement pour **🕒 DATE/HEURE** (📖 15).
- **↕ LOCAL** : Permet de passer à l'heure locale. Si cette option est sélectionnée, **↕** et l'heure et la date s'affichent en jaune pendant trois secondes à chaque fois que vous allumez l'appareil photo.

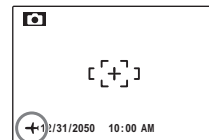

Après avoir changé de fuseau horaire, vérifiez que la date et l'heure sont correctes.

FORMATAGE

Permet de formater une carte mémoire. Sélectionnez **OK** et appuyez sur **MENU/OK** pour démarrer le formatage.



- Toutes les données sont effacées, y compris les photos protégées. Assurez-vous que vous avez copié les fichiers importants sur un ordinateur ou un autre dispositif de stockage.
- N'ouvrez pas le couvercle du compartiment des piles pendant le formatage.

IMAGE

Choisissez une option autre que **NON** pour afficher les photos à l'écran après la prise de vue. Il est possible d'afficher les photos pendant 1,5 s (**1.5 SEC**), 3 s (**3 SEC**), ou jusqu'à la pression de la touche **MENU/OK (ZOOM (CONTINU))**. Si **ZOOM (CONTINU)** est sélectionné, vous pouvez agrandir les photos pour vérifier la mise au point et d'autres détails fins (voir page 53). Veuillez remarquer que la fonction **ZOOM (CONTINU)** est désactivée dans le mode de prise de vue en continu ( 48) et que les couleurs affichées avec les réglages **1.5 SEC** et **3 SEC** peuvent différer de celles de la photo finale.

Lorsque la photo est agrandie, la touche de sélection peut être utilisée pour voir des zones de la photo qui ne sont pas visibles à l'écran.

Dans le cas d'une photo prise avec la fonction  **DETECTION SUJET** activée, un zoom est réalisé sur le sujet détecté. Lorsque plusieurs sujets sont détectés, vous pouvez afficher le sujet suivant en appuyant sur la touche ▼.

L'option **ZOOM (CONTINU)** est désactivée dans les cas suivants :

- L'option /  est sélectionnée en mode prise photo.
- Une option autre que **OFF** est sélectionnée pour

 **CONTINU.**

Détection des clignements (📖 36)

Pour les réglages autres que **NON**, un avertissement s'affichera si l'appareil photo détecte des sujets qui ont cligné des yeux lorsque la photo a été prise. Si **ZOOM (CONTINU)** est sélectionné, vous pouvez voir ces sujets à l'aide du zoom.

NUMERO IMAGE

Les nouvelles photos sont stockées dans des fichiers images nommés avec un numéro à quatre chiffres attribué en ajoutant un au dernier numéro de fichier utilisé. Le numéro du fichier est affiché pendant

la lecture tel que représenté à droite. L'option  **NUMERO IMAGE** permet de contrôler si la numérotation des fichiers est réinitialisée à 0001 lorsqu'une nouvelle carte mémoire est insérée ou lorsque la carte mémoire actuelle est formatée.

- **CONTINU**: La numérotation continue à partir du dernier numéro de fichier utilisé ou du premier numéro de fichier disponible, selon le plus élevé des deux. Choisissez cette option pour réduire le nombre de photos portant le même nom de fichier.
- **RAZ**: La numérotation est réinitialisée à 0001 après le formatage ou lorsqu'une nouvelle carte mémoire est insérée.



- Si le numéro de l'image atteint 999-9999, le déclencheur est désactivé (📖 117).
- La sélection de  **INITIALISER** (📖 97) réinitialise l'option  **NUMERO IMAGE** au réglage **CONTINU** mais ne réinitialise pas la numérotation des images.
- Les numéros des images peuvent être différents pour les photos prises avec d'autres appareils photo.

Numéro de l'image



Numéro du
répertoire

Numéro
du fichier

 VOL. LECTURE



Appuyez sur la touche de sélection supérieure ou inférieure pour choisir le volume de la lecture des films et des mémos audio et appuyez sur **MENU/OK** pour le sélectionner.

 LUMINOSITE LCD



Appuyez sur la touche de sélection supérieure ou inférieure pour choisir la luminosité de l'écran et appuyez sur **MENU/OK** pour la sélectionner.

 MODE LCD

Décidez si vous souhaitez économiser de l'énergie pour augmenter la durée de vie des piles ou non. Cette option ne prend pas effet durant la lecture ou l'enregistrement de vidéos.

Option	Description
 VEILLE ACTIVEE	L'affichage s'éteint progressivement pour économiser la batterie si aucune opération n'est effectuée pendant quelques secondes. Pour rétablir la luminosité normale, appuyez sur le déclencheur à mi-course.
 VEILLE DESACTIVEE	L'extinction progressive est désactivée.

 EXT. AUTO

Permet de choisir le délai au bout duquel l'appareil photo s'éteint automatiquement lorsqu'aucune opération n'est exécutée. Les délais plus courts augmentent la durée de vie des piles. Si **NON** est sélectionné, l'appareil photo doit être éteint manuellement. Veuillez remarquer que, quelle que soit l'option sélectionnée, l'appareil photo ne s'éteint pas automatiquement lorsqu'il est raccordé à une imprimante ( 65) ou à un ordinateur ( 73) ou bien lorsqu'un diaporama est en cours ( 88).

 Réactivation de l'appareil photo

Pour réactiver l'appareil photo lorsqu'il s'est éteint automatiquement, utilisez le commutateur **ON/OFF** ou appuyez sur la touche  pendant environ une seconde ( 14).

ZOOM NUM INTELLIGENT

Si **OUI** est sélectionné, sélectionner **T** au plus fort grossissement du zoom optique déclenche le zoom numérique, qui permet de grossir davantage l'image tout en la traitant pour qu'elle reste parfaitement nette.





- Il se peut que le zoom numérique se désactive lorsque vous sélectionnez un autre mode.
- Le zoom numérique produit des images de qualité inférieure à celles qui sont obtenues avec le zoom optique.
- Le temps nécessaire pour enregistrer les images augmente.
- Le zoom numérique n'est pas disponible en mode continu ou pendant l'enregistrement de vidéo.

Indicateur de zoom, **ZOOM NUM INTELLIGENT** désactivés

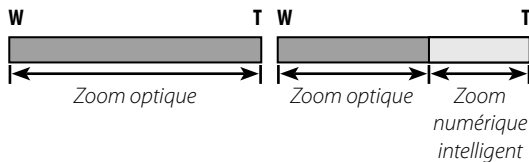
Indicateur de zoom, **ZOOM NUM INTELLIGENT** activés (sauf pour le mode super macro)



DECHARGER (Batteries Ni-MH uniquement)

La capacité des piles rechargeables Ni-MH peut être temporairement réduite lorsqu'elles sont neuves, après de longues périodes de non-utilisation ou encore si elles sont chargées plusieurs fois avant d'avoir été totalement déchargées. La capacité peut être augmentée en déchargeant plusieurs fois les piles à l'aide de l'option  **DECHARGER** et en les rechargeant à l'aide d'un chargeur de piles (vendu séparément). N'utilisez pas la fonction  **DECHARGER** avec des piles non-rechargeables et veuillez remarquer que les piles ne se déchargeront pas si l'appareil photo est alimenté par un adaptateur CA ou un coupleur CC.

- 1 En sélectionnant  **DECHARGER** une boîte de dialogue de confirmation s'affiche. Appuyez sur **MENU/OK**.



- 2 Sélectionnez **OK**.



- 3 Appuyez sur **MENU/OK** pour commencer à décharger les piles. Lorsque les piles sont totalement déchargées, l'indicateur de niveau des piles clignote en rouge et l'appareil photo s'éteint. Pour annuler le processus avant que les piles ne soient complètement déchargées, appuyez sur **DISP/BACK**.



DATE CACHET DATE

Pour ajouter l'heure et la date de prise de vue, sélectionnez **[31]** + . Pour n'ajouter que la date de prise de vue, sélectionnez **[31]**. Lorsque **NON** est sélectionné, aucune information ne sera ajoutée aux images.



- Une fois ajoutées, l'heure et la date de prise de vue ne peuvent être effacées des images. Pour prendre des photos sans horodatage, sélectionnez **NON** dans **DATE** CACHET DATE.
- Si l'horloge de l'appareil n'a pas été réglée, une boîte de dialogue s'affichera, vous invitant à le faire. Réglez l'heure et la date (15).
- Lorsque vous utilisez **DATE** CACHET DATE, il est recommandé de sélectionner **SANS DATE** pour **IMPRESION (DPOF)** (68).
- L'heure et la date ne peuvent être ajoutées aux films et panoramas.

Accessoires optionnels

L'appareil photo supporte une large gamme d'accessoires de la marque FUJIFILM et d'autres fabricants.

FINEPIX Gammes S8500
FINEPIX Gammes S8400
FINEPIX Gammes S8300
FINEPIX Gammes S8200

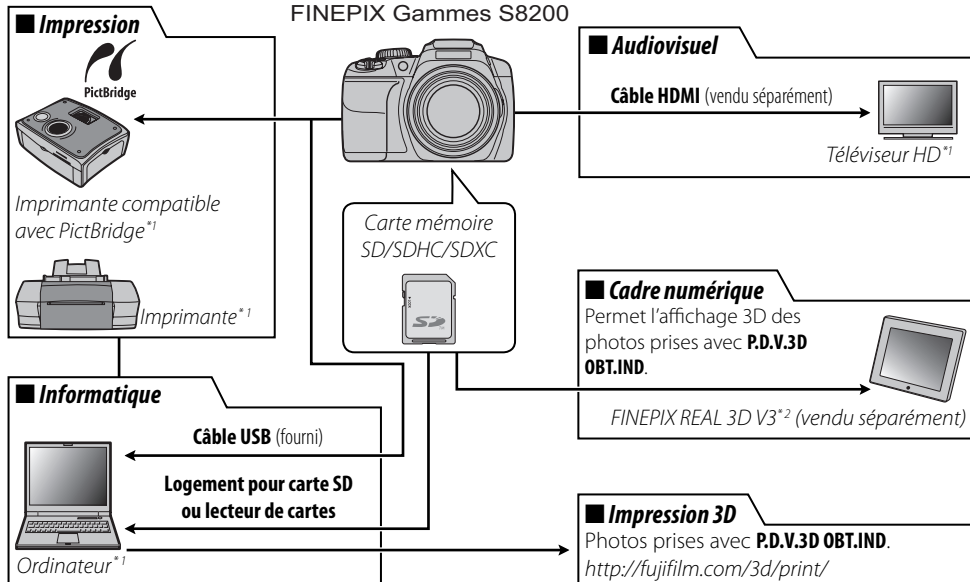



*¹ Disponibles séparément.

*² Les cartes mémoire SDXC ne sont pas prises en charge.

Accessoires de la marque FUJIFILM

Les accessoires optionnels suivants sont disponibles auprès de FUJIFILM. Pour obtenir les dernières informations concernant les accessoires disponibles dans votre région, veuillez contacter votre représentant FUJIFILM local ou visiter le site http://www.fujifilm.com/products/digital_cameras/index.html.

Adaptateur secteur CA	AC-5VX (nécessite le coupleur CC CP-04)	Utilisez cet adaptateur en cas de lecture prolongée ou lorsque vous copiez des photos sur un ordinateur (la forme de l'adaptateur et de la fiche varient en fonction de la région où ils sont vendus).	
Coupleur CC	CP-04	Connectez l'adaptateur secteur AC-5VX CA à l'appareil photo.	
Cadre numérique	FINEPIX REAL 3D V3	Permet de voir les images en 3D sans avoir besoin de lunettes 3D.	

Prendre soin de l'appareil photo

Pour pouvoir profiter pleinement de votre appareil, veuillez respecter les précautions suivantes.

Stockage et utilisation

Si vous n'avez pas l'intention d'utiliser l'appareil photo pendant une période prolongée, retirez les piles et la carte mémoire. Ne rangez et n'utilisez pas l'appareil photo dans des endroits qui sont :

- exposés à la pluie, la vapeur ou la fumée
- très humides ou extrêmement poussiéreux
- exposés à la lumière du soleil directe ou à de très hautes températures, comme par exemple dans un véhicule fermé au soleil
- extrêmement froids
- sujets à de fortes vibrations
- exposés à des champs magnétiques puissants, comme par exemple près d'une antenne de diffusion, une ligne électrique, un émetteur radar, un moteur, un transformateur ou un aimant
- en contact avec des produits chimiques volatils tels que des pesticides
- près de produits en caoutchouc ou en vinyle

■ Eau et sable

L'exposition à l'eau et au sable peut également endommager l'appareil photo, son circuit intérieur et ses mécanismes. Lorsque vous utilisez l'appareil photo sur la plage ou au bord de la mer, évitez de l'exposer à l'eau ou au sable. Ne posez pas l'appareil photo sur une surface humide.

■ Condensation

Les augmentations soudaines de température, comme par exemple lorsque l'on rentre dans un bâtiment chauffé alors qu'il fait froid dehors, peuvent causer l'apparition de condensation à l'intérieur de l'appareil photo. Si cela se produit, éteignez l'appareil photo et attendez une heure avant de le rallumer. Si de la condensation se forme sur la carte mémoire, retirez la carte et attendez que la condensation se dissipe.

Nettoyage

Utilisez une brosse soufflante pour éliminer la poussière située sur l'objectif et l'écran puis essuyez doucement à l'aide d'un chiffon doux et sec. S'il reste des taches, vous pouvez les éliminer en les essuyant délicatement à l'aide d'un morceau de papier de nettoyage pour objectifs FUJIFILM sur lequel vous aurez appliqué une petite quantité de fluide de nettoyage pour objectifs. Faites bien attention de ne pas rayer l'objectif ou l'écran. Le corps de l'appareil photo peut être nettoyé à l'aide d'un chiffon doux et sec. N'utilisez pas d'alcool, de solvant ou d'autre produit chimique volatil.

En voyage

Gardez l'appareil photo dans votre bagage à main. Les bagages enregistrés risquent de subir des chocs violents qui pourraient endommager l'appareil photo.

Détection des pannes

Alimentation et piles

Problème	Cause possible	Solution	Page
L'appareil photo ne s'allume pas.	Les piles sont épuisées.	Insérez des piles neuves ou des piles totalement chargées.	9
	Les piles ne sont pas dans le bon sens.	Réinsérez les piles dans le bon sens.	9
	Le couvercle du compartiment des piles n'est pas verrouillé.	Verrouillez le couvercle du compartiment des piles.	10
	L'adaptateur CA et le coupleur CC ne sont pas bien connectés.	Assurez-vous que l'adaptateur CA et le coupleur CC sont bien connectés.	—
	L'appareil a été laissé sans piles et avec l'adaptateur CA/le coupleur CC débranché pendant une période prolongée.	Après avoir inséré les piles ou connecté l'adaptateur CA/le coupleur CC, attendez quelques instants avant d'allumer l'appareil photo.	—
Alimentation électrique Les piles s'épuisent rapidement.	Les piles sont froides.	Réchauffez les piles en les mettant dans une poche ou un autre endroit chaud puis remettez-les dans l'appareil photo juste avant de prendre une photo.	iv
	Il y a de la saleté sur les bornes des piles.	Nettoyez les bornes à l'aide d'un chiffon doux et sec.	—
	OUI est sélectionné pour l'option ÉCRAN PLEIN SOLEIL .	Sélectionnez NON pour économiser la batterie.	6
	L'appareil photo est en mode SRAUTO .	Sélectionnez un autre mode de prise de vue.	22
	Les piles sont neuves, n'ont pas été utilisées pendant une période prolongée ou ont été rechargées sans avoir préalablement été totalement déchargées (piles rechargeables Ni-MH uniquement).	Déchargez les piles Ni-MH en utilisant l'option DECHARGER et rechargez-les à l'aide d'un chargeur de piles (vendu séparément). Si les piles ne tiennent pas la charge après avoir été déchargées puis rechargées de manière répétée, elles ont atteint la fin de leur durée de vie et doivent donc être remplacées.	104
	CONTINU est sélectionné pour le paramètre MODE AF .	Sélectionnez une autre option de mise au point.	82
L'appareil photo s'éteint soudainement.	Les piles sont épuisées.	Insérez des piles neuves ou des piles totalement chargées.	9
	L'adaptateur CA ou le coupleur CC a été déconnecté.	Assurez-vous que l'adaptateur CA et le coupleur CC sont bien connectés.	—

Menus et affichages

Problème	Cause possible	Solution	Page
Les menus et les affichages ne sont pas en français.	Vous n'avez pas sélectionné le français pour l'option  言語/LANG. dans le menu de configuration.	Sélectionnez FRANCAIS .	15, 97

Prise de vue

Problème	Cause possible	Solution	Page	
Prise de photos	Aucune photo n'est prise lorsque vous appuyez sur le déclencheur.	La mémoire est pleine.	Insérez une nouvelle carte mémoire ou effacez des photos.	11, 60
		La mémoire n'est pas formatée.	Formatez la carte mémoire.	101
		Il y a de la saleté sur les contacts de la carte mémoire.	Nettoyez les contacts à l'aide d'un chiffon doux et sec.	—
		La carte mémoire est endommagée.	Insérez une nouvelle carte mémoire.	11
		Les piles sont épuisées.	Insérez des piles neuves ou des piles totalement chargées.	9
		L'appareil photo s'est éteint automatiquement.	Allumez l'appareil photo.	14
L'écran devient sombre après la prise de vue.	Le flash s'est déclenché.	Il se peut que l'écran devienne sombre lorsque le flash se recharge. Attendez que le flash soit rechargé.	40	
Mise au point	L'appareil ne fait pas la mise au point.	Le sujet est proche de l'appareil photo.	Sélectionnez le mode macro.	39
		Le sujet est loin de l'appareil photo.	Annulez le mode macro.	
		Le sujet n'est pas adapté pour la mise au point automatique.	Utilisez le verrouillage de la mise au point.	37
Image 3D	Les images 3D n'apparaissent pas comme prévu.	—	Utilisez un trépied ou modifiez la distance de déplacement de l'appareil photo entre les deux vues.	26

	Problème	Cause possible	Solution	Page
Détection des visages	La détection des visages n'est pas disponible.	La détection des visages n'est pas disponible dans le mode de prise de vue actuel.	Choisissez un autre mode de prise de vue.	22
	Aucun visage n'est détecté.	Le visage du sujet est obscurci par des lunettes de soleil, un chapeau, de longs cheveux ou d'autres objets.	Retirez les obstructions.	35
		Le visage du sujet n'occupe qu'une petite zone du cadre.	Changez la composition de sorte que le visage du sujet occupe une plus grande zone du cadre.	
		La tête du sujet est inclinée ou horizontale.	Demandez au sujet de garder la tête droite.	
		L'appareil photo est incliné.	Tenez l'appareil photo bien droit.	18
		Le visage du sujet est mal éclairé.	Faites la photo en pleine lumière.	—
	Mauvais sujet sélectionné.	Le sujet sélectionné est plus près du centre du cadre que le sujet principal.	Recomposez la photo ou désactivez la détection des visages et cadrez la photo en utilisant le verrouillage de la mise au point.	37, 76
Gros plans	Le mode macro n'est pas disponible.	Le mode macro n'est pas disponible dans le mode de prise de vue actuel.	Choisissez un autre mode de prise de vue.	22, 39
Flash	Le flash ne se déclenche pas.	Le flash est abaissé.	Relevez le flash.	40
		Le flash est en cours de charge.	Attendez que le flash soit rechargé.	40
		Le flash n'est pas disponible dans le mode de prise de vue actuel.	Choisissez un autre mode de prise de vue.	22
		Les piles sont épuisées.	Insérez des piles neuves ou des piles totalement chargées.	9
		L'appareil photo est en mode super macro ou en mode de prise de vue en continu.	Désactivez les modes super macro et prise de vue en continu.	39, 48
	Le mode flash n'est pas disponible.	Le mode flash souhaité n'est pas disponible dans le mode de prise de vue actuel.	Choisissez un autre mode de prise de vue.	22
	Le flash n'éclaire pas complètement le sujet.	Le sujet n'est pas dans la portée du flash.	Positionnez le sujet dans la portée du flash.	123
La fenêtre du flash est obstruée.		Tenez l'appareil photo correctement.	18	
	Vitesse d'obturation rapide sélectionnée.	Choisissez une vitesse d'obturation plus lente.	32, 33	

	Problème	Cause possible	Solution	Page
Problème sur les photos	Les photos sont floues.	L'objectif est sale.	Nettoyez l'objectif.	108
		L'objectif est bloqué.	Éloignez les objets de l'objectif.	18
		!AF apparaît pendant la prise de vue et le cadre de mise au point est affiché en rouge.	Vérifiez la mise au point avant de prendre la photo.	116
		! apparaît pendant la prise de vue.	Utilisez le flash ou un trépied.	40
	Les photos présentent des marbrures.	La température ambiante est élevée et le sujet est mal éclairé.	Ce phénomène est normal et ne constitue pas un dysfonctionnement.	—
		L'appareil photo a été utilisé pendant une période prolongée à des températures élevées ou un avertissement relatif à la température s'affiche.	Éteignez l'appareil photo et attendez qu'il refroidisse.	—
Des lignes verticales apparaissent sur les photos.	L'appareil photo a été utilisé pendant une période prolongée à des températures élevées.	Éteignez l'appareil photo et laissez-le refroidir.	—	

Lecture

	Problème	Cause possible	Solution	Page
Photos	Les photos ont du grain.	Les photos ont été prises avec un appareil photo d'une autre marque ou d'un autre modèle.	—	—
	Le zoom lecture n'est pas disponible.	La photo a été redimensionnée ou recadrée à 640 / 620 ou appartient à une autre marque ou un autre modèle d'appareil photo.	—	53
Audio	Il n'y a pas de son lors de la lecture des mémos audio et des films.	L'appareil photo est en mode silence.	Désactivez le mode silence.	19
		Le volume de lecture est trop faible.	Ajustez le volume de lecture.	103
		Le microphone a été obstrué.	Tenez l'appareil photo correctement pendant l'enregistrement.	61, 94
		Le haut-parleur est obstrué.	Tenez l'appareil photo correctement pendant la lecture.	63, 95
Suppression	Les photos sélectionnées ne sont pas effacées.	Certaines des photos sélectionnées pour être effacées sont protégées.	Retirez la protection en utilisant l'appareil avec lequel la protection a été appliquée.	90
Numéro image	La numérotation des fichiers a été réinitialisée de manière inattendue.	Le couvercle du compartiment des piles a été ouvert alors que l'appareil photo était allumé.	Éteignez l'appareil photo avant d'ouvrir le couvercle du compartiment des piles.	14

Raccordements





Problème		Cause possible	Solution	Page
Télévision	Le moniteur est éteint.	L'appareil photo est connecté à une télévision.	Visionner les photos sur la télévision.	64
	Pas d'image ou de son.	L'appareil photo n'est pas bien connecté.	Connectez l'appareil photo correctement.	64
		L'entrée sur la télévision est réglée sur « TV ».	Réglez correctement l'entrée du téléviseur.	—
	Le volume de la télévision est trop faible.	Ajustez le volume.	—	
Ordinateur	L'ordinateur ne reconnaît pas l'appareil photo.	L'appareil photo n'est pas bien connecté.	Connectez l'appareil photo correctement.	73
PictBridge	Les photos ne peuvent pas être imprimées.	L'appareil photo n'est pas bien connecté.	Connectez l'appareil photo correctement.	65
		L'imprimante est éteinte.	Allumez l'imprimante.	—
	Une seule copie est imprimée. La date n'est pas imprimée.	L'imprimante n'est pas compatible avec PictBridge.	—	—









Divers

Problème	Cause possible	Solution	Page
Rien ne se produit lorsque vous appuyez sur le déclencheur.	Dysfonctionnement temporaire de l'appareil photo.	Retirez puis réinsérez les piles ou débranchez puis rebranchez l'adaptateur CA/le coupleur CC.	9
	Les piles sont épuisées.	Insérez des piles neuves ou des piles totalement chargées.	9
L'appareil photo ne fonctionne pas comme prévu.	Dysfonctionnement temporaire de l'appareil photo.	Retirez puis réinsérez les piles ou débranchez puis rebranchez l'adaptateur CA/le coupleur CC. Si le problème persiste, contactez votre revendeur FUJIFILM.	9
Je souhaite utiliser un adaptateur secteur CA et un coupleur CC à l'étranger.	Vérifiez l'étiquette de l'adaptateur secteur CA.	Vous pouvez utiliser l'adaptateur secteur CA à des tensions de 100-240V et à des fréquences de 50/60Hz. Cependant, les normes électriques varient selon les régions. Consultez votre agent de voyage pour en savoir plus sur les adaptateurs de prises.	—
La teinte ou le contenu de l'affichage change de manière inattendue.	OUI est sélectionné pour l'option ÉCRAN PLEIN SOLEIL .	Choisissez NON pour ÉCRAN PLEIN SOLEIL .	6
L'heure et la date ajoutées par DATE CACHET DATE sont incorrectes.	L'horloge de l'appareil n'est pas correctement réglée.	Reconfigurez l'heure et la date.	15
L'heure et la date sont ajoutées aux images.	31 + ⊖ ou 31 sont sélectionnés pour l'option DATE CACHET DATE .	Une fois ajoutées, l'heure et la date de prise de vue ne peuvent être effacées des images. Pour prendre des photos sans l'heure ou la date, sélectionnez NON dans l'option DATE CACHET DATE .	105



Messages et affichages d'avertissement

Les avertissements suivants sont affichés à l'écran :

Avertissement	Description	Solution
 (rouge)	Les piles sont faibles.	Insérez des piles neuves ou des piles totalement chargées.
 (clignotant rouge)	Les piles sont épuisées.	
	Vitesse d'obturation lente. La photo risque d'être floue.	Utilisez le flash ou installez l'appareil photo sur un trépied.
!AF (affiché en rouge avec un cadre de mise au point rouge)	L'appareil photo ne peut pas faire la mise au point.	<ul style="list-style-type: none"> Utilisez le verrouillage de la mise au point pour faire la mise au point sur un autre sujet situé à la même distance puis recomposez la photo (☞ 37). Utilisez le mode macro pour faire la mise au point lorsque vous faites des photos en gros plan.
Ouverture ou vitesse d'obturation affichées en rouge	Le sujet est trop clair ou trop sombre. La photo sera surexposée ou sous-exposée.	Si le sujet est sombre, utilisez le flash.
CLIGNEMENT DÉTECTÉ	Un sujet ou plusieurs sujets ont cligné des yeux.	Reprenez la photo si vous le souhaitez.
ERREUR MISE AU POINT	Dysfonctionnement de l'appareil photo.	Éteignez l'appareil photo puis rallumez-le en prenant soin de ne pas toucher l'objectif. Si le message persiste, contactez votre revendeur FUJIFILM.
ERREUR CONTROLE OBJECTIF		
	ÉTEIGNEZ L'APPAREIL PHOTO RETIREZ LE CACHE PUIS ALLUMEZ L'APPAREIL PHOTO	
	Si aucune action n'est effectuée, l'appareil photo s'éteint automatiquement. L'appareil photo a été utilisé pendant une période prolongée à des températures élevées.	Éteignez l'appareil photo et attendez qu'il refroidisse.

Avertissement	Description	Solution
CARTE NON INITIALISEE	La carte mémoire n'est pas formatée ou la carte mémoire a été formatée dans un ordinateur ou un autre appareil.	Formatez la carte mémoire en utilisant l'option  FORMATAGE dans le menu de configuration de l'appareil photo ( 101).
	Les contacts de la carte mémoire ont besoin d'être nettoyés.	Nettoyez les contacts à l'aide d'un chiffon doux et sec. Si le message se répète, formatez la carte mémoire ( 101). Si le message persiste, remplacez la carte mémoire.
	Dysfonctionnement de l'appareil photo.	Contactez un revendeur FUJIFILM.
CARTE PROTEGEE	La carte mémoire est verrouillée.	Déverrouillez la carte mémoire ( 11).
OCCUPE	La carte mémoire n'est pas bien formatée.	Utilisez l'appareil photo pour formater la carte mémoire ( 101).
ERREUR CARTE	La carte mémoire n'est pas formatée pour l'utilisation dans l'appareil photo.	Formatez la carte mémoire ( 101).
	Les contacts de la carte mémoire ont besoin d'être nettoyés ou la carte mémoire est endommagée.	Nettoyez les contacts à l'aide d'un chiffon doux et sec. Si le message se répète, formatez la carte mémoire ( 101). Si le message persiste, remplacez la carte mémoire.
	Carte mémoire incompatible.	Utilisez une carte mémoire compatible.
	Dysfonctionnement de l'appareil photo.	Contactez un revendeur FUJIFILM.
 MEMOIRE PLEINE	La carte mémoire est pleine, il est impossible d'enregistrer des photos.	Effacez des photos ou insérez une carte mémoire avec plus d'espace libre.
ERREUR ECRITURE	Erreur de carte mémoire ou erreur de connexion.	Réinsérez la carte mémoire ou éteignez l'appareil photo puis rallumez-le. Si le message persiste, contactez votre revendeur FUJIFILM.
	Il ne reste pas assez de mémoire pour enregistrer d'autres photos.	Effacez des photos ou insérez une carte mémoire avec plus d'espace libre.
	La carte mémoire n'est pas formatée.	Formatez la carte mémoire ( 101).

Avertissement	Description	Solution
ERREUR DE LECTURE	Le fichier est corrompu ou n'a pas été créé avec l'appareil photo.	Le fichier ne peut pas être lu.
	Les contacts de la carte mémoire ont besoin d'être nettoyés.	Nettoyez les contacts à l'aide d'un chiffon doux et sec. Si le message se répète, formatez la carte mémoire (101). Si le message persiste, remplacez la carte mémoire.
	Dysfonctionnement de l'appareil photo.	Contactez un revendeur FUJIFILM.
IMAGE NO.PLEIN	L'appareil photo a épuisé ses numéros d'image (le numéro d'image actuel est 999-9999).	Formatez la carte mémoire et sélectionnez RAZ pour l'option NUMERO IMAGE dans le menu PARAMETRE . Prenez une photo pour réinitialiser la numérotation des images à 100-0001 puis retournez au menu NUMERO IMAGE et sélectionnez CONTINU .
TROP D'IMAGES	Une tentative de recherche parmi plus de 5000 photos a été effectuée.	Le nombre maximum de photos sur lesquelles il est possible d'effectuer une recherche est de 5000.
IMAGE PROTEGEE	Vous avez essayé d'ajouter un mémo audio ou de supprimer une photo protégée.	Supprimez la protection avant d'ajouter des mémos audio ou de supprimer des photos.
! ERREUR	Le fichier du mémo audio est corrompu.	Le mémo audio ne peut pas être lu.
	Dysfonctionnement de l'appareil photo.	Contactez un revendeur FUJIFILM.
640 IMPOSSIBLE AJUSTER	Vous avez essayé de recadrer une photo 640 .	Ces photos ne peuvent pas être recadrées.
IMPOSSIBLE AJUSTER	La photo sélectionnée pour le recadrage est endommagée ou n'a pas été créée avec l'appareil photo.	
640 OPERATION IMPOSSIBLE	Vous avez essayé de redimensionner une photo 640 .	Les photos 640 et 320 ne peuvent pas être redimensionnées.
320 OPERATION IMPOSSIBLE	Vous avez essayé de redimensionner une photo 320 .	

Avertissement	Description	Solution
ERREUR FICHIER DPOF	La commande d'impression DPOF sur la carte mémoire actuelle contient plus de 999 photos.	Le nombre maximum d'images pouvant être ajoutées à une commande d'impression DPOF est de 999 par carte mémoire.
IMPO. REGLER DPOF	La photo ne peut pas être imprimée en utilisant la fonction DPOF.	—
 IMPO. REGLER DPOF	Les films ne peuvent pas être imprimés en utilisant la fonction DPOF.	—
ROTATION IMPOSSIBLE	La photo est protégée.	Désactivez la protection avant de tourner les images.
 ROTATION IMPOSSIBLE	Les films ne peuvent pas être tournés.	—
APPUYER ET MAINTENIR LE BOUTON DISP POUR DESACTIVER LE MODE SILENCIEUX	Vous avez essayé d'ajuster le volume avec l'appareil photo en mode silence.	Quittez le mode silence avant d'ajuster le volume.
ERREUR COMMUNICATION	Une erreur de connexion s'est produite pendant que des photos étaient en cours d'impression ou de copie sur un ordinateur ou un autre appareil.	Vérifiez que l'appareil est allumé et que le câble USB est connecté.
ERREUR IMPRIMANTE	Il n'y a plus de papier ou d'encre dans l'imprimante ou celle-ci présente une autre erreur.	Vérifiez l'imprimante (référez-vous au manuel de l'imprimante pour plus de détails). Pour reprendre l'impression, éteignez l'imprimante puis rallumez-la.
ERREUR IMPRIMANTE REPRENDRE ?		Vérifiez l'imprimante (référez-vous au manuel de l'imprimante pour plus de détails). Si l'impression ne reprend pas automatiquement, appuyez sur MENU/OK .
NE PEUT ETRE IMPRIME	Vous avez essayé d'imprimer un film, une photo qui n'a pas été créée avec l'appareil photo, ou une photo dont le format n'est pas supporté par l'imprimante.	Les films et certaines photos créées avec d'autres appareils ne peuvent pas être imprimés. Si la photo a été créée avec l'appareil photo, consultez le manuel de l'imprimante pour vérifier si l'imprimante supporte le format JFIF-JPEG ou Exif-JPEG. Si ce n'est pas le cas, les photos ne peuvent pas être imprimées.

Capacité de la carte mémoire



Le tableau ci-dessous présente le temps d'enregistrement ou le nombre de photos possibles avec différentes qualités d'image. Tous les chiffres sont approximatifs. La taille de fichier varie en fonction de la scène enregistrée, ce qui explique les grandes variations du nombre de fichiers pouvant être stockés. Il est possible que le nombre de vues ou le temps restants ne diminuent pas de manière régulière.











Support		4 Go		8 Go	
		FINE	NORMAL	FINE	NORMAL
Photos	L 4:3	480	960	980	1930
	L 3:2	540	1070	1100	2160
	L 16:9	640	1270	1300	2550
	M 4:3	950	1860	1920	3740
	M 16:9	1260	2430	2530	4880
	S 4:3	1870	3530	3750	7090
	S 16:9	3400	6160	6840	12370
Vidéos	1920 × 1080 ¹	28 min.		56 min.	
	1280 × 720 ¹	28 min.		56 min.	
	640 ²	109 min.		219 min.	

1 Utilisez une carte **CLASS** ou supérieure. La durée de chaque vidéo ne peut pas dépasser 29 minutes.

2 Utilisez une carte **CLASS** ou supérieure.

Spécifications

Système	
Modèle	Appareil photo FinePix Gammes S8500/S8400/S8300/S8200
Nombre effectif de pixels	16,2 millions
Capteur d'image	CMOS 1/2,3 pouces à pixels carrés avec filtre de couleurs primaires
Support de stockage	Cartes mémoire SD/SDHC/SDXC
Système de fichiers	Conforme à Design Rule for Camera File System (DCF), Exif 2.3, et Digital Print Order Format (DPOF)
Format de fichiers	• Images fixes : Exif 2.3 JPEG (compressées) • Audio : WAV/PCM linéaire/son stéréo • Vidéos : MOV (H.264) • Audio : PCM linéaire/son stéréo • Images fixes (3D) : MPO
Taille de l'image (pixels)	• L 4:3 : 4608 × 3456 • L 3:2 : 4608 × 3072 • L 16:9 : 4608 × 2592 • L 1:1 : 3456 × 3456 • M 4:3 : 3264 × 2448 • M 16:9 : 3264 × 1840 • S 4:3 : 2304 × 1728 • S 16:9 : 1920 × 1080 •  PANORAMA EN MVT 360 : 1632 × 11520 (tall)/11520 × 1088 (wide) •  PANORAMA EN MVT 180 : 1632 × 5760 (tall)/5760 × 1088 (wide) •  PANORAMA EN MVT 120 : 1632 × 3840 (tall)/3840 × 1088 (wide)
Objectif	Gammes S8500 Objectif zoom optique Fujinon 46 ×, F/2,9 (grand angle)–6,5 (téléobjectif) f=4,3 mm–198,0 mm (équivalent au format 35-mm : 24 mm–1104 mm)
Longueur focale	Gammes S8400 Objectif zoom optique Fujinon 44 ×, F/2,9 (grand angle)–6,5 (téléobjectif) f=4,3 mm–189,4 mm (équivalent au format 35-mm : 24 mm–1056 mm)
	Gammes S8300 Objectif zoom optique Fujinon 42 ×, F/2,9 (grand angle)–6,5 (téléobjectif) f=4,3 mm–180,8 mm (équivalent au format 35-mm : 24 mm– 1008 mm)
	Gammes S8200 Objectif zoom optique Fujinon 40 ×, F/2,9 (grand angle)–6,5 (téléobjectif) f=4,3 mm–172,2 mm (équivalent au format 35-mm : 24 mm–960 mm)

Système	
Zoom numérique	<ul style="list-style-type: none"> • Zoom numérique intelligent : Environ 2,0× (Gammes S8500 : jusqu'à 92× / Gammes S8400 : jusqu'à 88× / Gammes S8300 : jusqu'à 84× / Gammes S8200 : jusqu'à 80× avec le zoom optique)
Ouverture	F2,9/F8,4* (grand angle), F6,5/F7,6/F18,7* (téléobjectif), *utilise un filtre à densité neutre (ND)
Plage de mise au point (distance par rapport à l'avant de l'objectif)	<p>Environ 45 cm–infini (grand angle) ; environ 3,5 m–infini (téléobjectif)</p> <ul style="list-style-type: none"> • Macro : Environ 7 cm–3,0 m (grand angle) ; Gammes S8500: environ. 3,2 m–infini / Gammes S8400: environ. 3,1 m–infini / Gammes S8300: environ. 3,0 m–infini / Gammes S8200: environ. 2,8 m–infini (téléobjectif) • Super macro : environ 1 cm–100 cm (grand angle)
Sensibilité	Sensibilité de sortie standard équivalente à ISO 100, 200, 400, 800, 1600, 3200, 6400, 12800; AUTO (400), AUTO (800), AUTO (1600), AUTO (3200)
Photométrie	Mesure en 256 zones avec l'objectif (TTL — through-the-lens), MULTI, CENTRALE, MOYENNE
Contrôle de l'exposition	Exposition de type programme AE, prio. vit., prio. ouvert. et manuel
Compensation de l'exposition	–2 EV – +2 EV par incréments de 1/3 EV (modes P , S et A)
Stabilisation de l'image	Stabilisation optique, déplacement de l'objectif
Détection des clignements	Disponible
Vitesse du déclencheur (déclencheur mécanique et électronique combinés)	<ul style="list-style-type: none"> • P, S, A, M : 8 s – 1/1700 s •  : 1/8 s – 1/1700 s •  : 3 s – 1/1500 s •  : 8 s – 1/2 s • Autres modes : 1/4 s – 1/1700 s
Continu	<ul style="list-style-type: none"> •  : jusqu'à 3 images/s ; max. 10 images •  : jusqu'à 5 images/s ; max. 10 images •  : jusqu'à 10 images/s ; max. 10 images •  : jusqu'à 3 images/s ; max. 10 images •  : jusqu'à 1,2 images/s ; max. 3 images •  : jusqu'à 60 images/s ; max. 60 images; taille d'image 1280 × 960 •  : jusqu'à 120 images/s ; max. 60 images; taille d'image 640 × 480

Système	
Bracketing	$\pm\frac{1}{3}$ EV, $\pm\frac{2}{3}$ EV, ± 1 EV
Mise au point	<ul style="list-style-type: none"> • Mode : CENTRE/MULTI/AF ZONE/CONTINU/RECHERCHE • Système de mise au point automatique : Détection de contrastes TTL AF
Balance des blancs	Détection automatique des scènes : six modes manuels pré-réglés pour lumière du soleil directe, ombre, éclairage fluoescnt lumière du jour, éclairage fluoescnt blanc chaud, éclairage fluoescnt blanc froid et éclairage à incandescence : balance des blancs personnalisée
Retardateur	Non, 2 sec, 10 sec
Flash	Flash escamotable à ouverture manuelle avec commande auto à CMOS (à l'aide de pré-flash de moniteur) ; de portée efficace lorsque la sensibilité est configurée sur ISO AUTO égale à environ 40 cm–7,0 m (grand angle) ou de 2,5 m–3,6 m (téléobjectif) ; la portée efficace en mode macro est environ de 30 cm–3,0 m (grand angle) ou de 2,0 m–3,0 m (téléobjectif)
Modes flash	Auto, flash forcé, flash désactivé, synchro lente (réduction des yeux rouges désactivée) : auto avec réduction des yeux rouges, flash forcé avec réduction des yeux rouges, flash désactivé, synchro lente avec réduction des yeux rouges (réduction des yeux rouges activée)
Viseur électronique (EVF)	Viseur LCD couleur de 0,2 pouces et 200000 points
Couverture	Environ 97 % (prise de vue) et 100 % (lecture)
Écran	3,0 pouces, écran LCD couleur 460000-points
Couverture	Environ 97% (prise de vue), 100% (lecture)
Cadence de prise de vue des vidéos	<ul style="list-style-type: none"> • HD 1920 × 1080: 1080i, 60 fps • HD 1280 × 720: 720p, 30 fps • 640: 640 × 480 (VGA), 30 fps • HS 640 × 480: 120 fps • HS 320 × 240: 240 fps • HS 320 × 120: 480 fps

Bornes d'entrée/sortie**Sortie HDMI** Mini-connecteur HDMI**Entrée/sortie numérique** USB 2.0 Vitesse élevée**Alimentation électrique/autre****Sources d'électricité**

- Piles AA alcalines (x4)
- Piles AA lithium (x4, disponibles auprès de fournisseurs tiers)
- Piles AA rechargeables au nickel métal hydrure (Ni-MH) (x4, disponibles auprès de fournisseurs tiers)
- Adaptateur secteur CA AC-5VX et coupleur CC CP-04 (vendus séparément)

**Durée de vie de la batterie
(nombre approximatif de
photos qui peuvent être
prises avec des piles neuves
et complètement chargées)**

Type de piles	Nombre approximatif de photos
Alcaline (type fourni avec l'appareil)	300
Lithium	700
Piles NiMH	500

Norme CIPA, mesurée en mode  (auto) avec les piles fournies avec l'appareil photo (piles alcalines seulement) et la carte mémoire SD.

Remarque: Le nombre de prises de vue pouvant être réalisées avec les piles varie en fonction du niveau de charge des piles et diminue à basse température.

Alimentation électrique/autre**Dimensions de l'appareil photo** 122,6 mm × 86,9 mm × 116,2 mm (L×H×P), sans les projections**Poids pour la photographie** **Gammes S8500**

Environ 670g, avec piles et carte mémoire

Gammes S8400

Environ 670g, avec piles et carte mémoire

Gammes S8300

Environ 670g, avec piles et carte mémoire

Gammes S8200

Environ 670g, avec piles et carte mémoire

Poids de l'appareil photo**Gammes S8500**

Environ 577g, hors piles, accessoires et cartes mémoires

Gammes S8400

Environ 577g, hors piles, accessoires et cartes mémoires

Gammes S8300

Environ 577g, hors piles, accessoires et cartes mémoires

Gammes S8200

Environ 577g, hors piles, accessoires et cartes mémoires

Conditions de fonctionnement• **Température** : 0°C – +40°C• **Humidité** : 10% – 80% (sans condensation)

Systemes de télévision couleur

NTSC (National Television System Committee) est un système de télédiffusion en couleur adopté principalement aux Etats-Unis d'Amérique, au Canada et au Japon. PAL (Phase Alternation by Line) est un système de télévision couleur adopté principalement dans les pays européens et en Chine.

Avis au lecteur

- Les spécifications peuvent faire l'objet de modifications sans préavis. FUJIFILM ne pourra être tenu pour responsable des dommages résultant d'erreurs présentes dans ce manuel.
- Bien que l'écran soit fabriqué à partir d'une technologie de pointe de haute précision, il est possible que des petits points brillants et des couleurs anormales apparaissent (en particulier autour des zones de texte). Ce phénomène est normal pour ce type d'écran et ne constitue pas un dysfonctionnement. Cela n'affecte pas les photos enregistrées avec l'appareil photo.
- Les appareils photo numériques sont susceptibles de mal fonctionner lorsqu'ils sont exposés à de fortes interférences radio (par exemple, des champs électriques, de l'électricité statique ou du bruit de ligne).
- Selon le type d'objectif utilisé, il est possible qu'une distorsion apparaisse à la périphérie des photos. C'est normal.

FUJIFILM

FUJIFILM Corporation

7-3, AKASAKA 9-CHOME, MINATO-KU, TOKYO 107-0052, JAPAN

http://www.fujifilm.com/products/digital_cameras/index.html

Veuillez contacter votre revendeur ou distributeur local pour les réparations et le support technique. (référez-vous à la liste du réseau mondial)