

DIGITAL CAMERA

# *FinePix S602 Zoom*



Préparatifs

Photographie  
de baseFonctions avancées  
PhotographieFonctions de  
Lecture avancée

Réglages

Connexion

## MODE D'EMPLOI

Cette brochure a été préparée pour vous expliquer l'utilisation correcte de votre FUJIFILM DIGITAL CAMERA FinePix S602 ZOOM. Veuillez en lire attentivement les instructions d'utilisation.

 Exif Print

## Avertissement

### Pour les utilisateurs au Canada

#### ATTENTION

Cet appareil numérique de la classe B est conforme à la norme NMB-003 du Canada.

**Veillez lire les Notes pour la sécurité (→ P. 90) et vous assurer de bien les assimiler avant d'utiliser l'appareil.**

## Déclaration de conformité de la CEE

Nous  
Nom: Fuji Photo Film (Europe) G.m.b.H.  
Adresse: Heesenstrasse 31  
40549 Dusseldorf, Allemagne

déclarons que ce produit  
Nom du produit: FUJIFILM DIGITAL CAMERA (Appareil Photo Numérique) FinePix S602 ZOOM  
Nom du fabricant: Fuji Photo Film Co., Ltd.  
Adresse du fabricant: 26-30, Nishiazabu 2-chome, Minato-ku,  
Tokyo 106-8620, Japan

est conforme aux normes suivantes

Sécurité: EN60065  
EMC: EN55022: 1998 Classe B  
EN55024: 1998  
EN61000-3-2: 1995 + A1:1998 + A2:1998

selon les dispositions de la directive de la CEE (89/336/EEC, 92/31/EEC et 93/68/EEC)  
et de la directive Basse tension (73/23/EEC).

CE

Dusseldorf, Allemagne

1er mai 2002

Lieu

Date

Signature/Directeur général



Bij dit produkt zijn batterijen geleverd. Wanneer deze leeg zijn, moet u ze niet weggooien maar inleveren als KCA

# Table des matières

Avertissement .....	2	Fonctions et accessoires de l'appareil photo .....	7
Déclaration de conformité de la CEE .....	3	Nomenclature .....	8
Préface .....	6		

## 1 Préparatifs

MISE EN PLACE DU CAPUCHON D'OBJECTIF ET DE LA DRAGONNE DE L'APPAREIL PHOTO .....	10
CHARGEMENT DE LA BATTERIES .....	12
Types de batteries compatibles .....	12
MISE EN PLACE DU MEDIA .....	14
SmartMedia™ (vendu séparément) .....	14
Microdrive (vendu séparément: fourni par d'autres fabricants) .....	14
MISE SOUS ET HORS TENSION • REGLAGE DE LA DATE ET DE L'HEURE .....	16
Sélection de la langue .....	17
Nombre de photos disponibles .....	17
■ Nombre standard de prises de vues pour le média .....	17

## 2 Photographie de base

GUIDE DES OPERATIONS DE BASE .....	18
PRISES DE VUES .....	22
PRISES DE VUES (MODE AUTO) .....	22
■ Affichage du témoin du viseur .....	24
UTILISATION DU VERROUILLAGE AF/AE .....	25
ZOOM NUMERIQUE .....	26
MEILLEUR CADRAGE .....	26
POUR REGARDER VOS IMAGES (LECTURE) .....	27
Avance rapide parmi les images/Lecture de vues multiples .....	27
Lecture d'une seule vue/Zoom de lecture/Déplacement/Recadrer .....	28
Pour effacer des images (Effacement des vues) .....	29

## 3 Fonctions avancées Photographie

MISE AU POINT (DISTANCE) .....	30
EXPOSITION (OUVERTURE ET VITESSE D'OBTURATION) .....	31
PRISE DE VUES – SELECTION DES REGLAGES DE L'APPAREIL PHOTO .....	32
■ Liste des fonctions disponibles dans chaque mode .....	33
■ Liste des options de menus disponibles dans chaque mode .....	33

### MODE PHOTOGRAPHIE

<b>AUTO</b> AUTO .....	34
SP POSITION DE SCENES .....	34
Portraits/▲ Paysage/▲ Sport/▲ Scène nocturne/▲ Monochrome	
P PROGRAMME AUTO .....	35
Déplacement de programme .....	35
S PRIORITE VITESSE .....	36
A PRIORITE OUVERTURE .....	37
M MANUEL .....	38
CINEMA (VIDEO) .....	39
■ Durées standard de prises de vues disponibles pour les différents média .....	39
PHOTOGRAPHIE AU FLASH .....	41
Flash auto .....	42
Réduction des Yeux Rouges .....	42
Flash Forcé .....	42
Synchronisation Lente .....	42
Réduction des Yeux Rouges + Synchronisation Lente .....	42
PRISE DE VUES EN CONTINU .....	43
Prises de vues en continu 5 premières images .....	44
Auto Bracketing .....	44
Prises de vues en continu 5 dernières images .....	44
Prises de vues en continu longue durée en mode 1280 × 960 pixels .....	45
COMPENSATION D'EXPOSITION .....	46
AE-L UTILISATION DU VERROUILLAGE AE .....	47
PHOTOGRAPHIE MACRO (PHOTOGRAPHIE RAPPROCHEE) .....	47

## 3 Fonctions avancées Photographie

MISE AU POINT MANUELLE .....	48
Fonction AF sur une touche .....	48
Fonction de contrôle de la mise au point .....	48
MENU PHOTOGRAPHIE .....	49
OPERATIONS DU MENU PHOTOGRAPHIE .....	49
PHOTOGRAPHIE AVEC RETARDATEUR .....	50
SENSIBILITE .....	51
Photographie haute sensibilité (ISO 800/1600) .....	51
BALANCE DES BLANCS .....	52
Balance des blancs personnalisée .....	52
PHOTOMETRIE .....	54
AUTO BRACKETING .....	54
DETAIL .....	55
MULTI-EXP. .....	55
FLASH (REGLAGE DE LA LUMINOSITE DU FLASH) .....	56
UTILISATION D'UN FLASH EXTERNE .....	56
Réglages du Flash Externe .....	57
Lorsque la Balance des Blancs est Incorrecte .....	57
MEMO AUDIO .....	58

## 4 Fonctions de Lecture avancée

INFORMATION SUR LA LECTURE .....	59
LECTURE CINEMA .....	60
■ Lecture cinéma .....	60
LECTURE DES MEMO AUDIO .....	61
■ Lecture des mémo audio .....	61
MENU DE LECTURE .....	62
EFFACER UNE VUE • TOUTES LES VUES/FORMATAGE .....	62
COMMENT SPECIFIER LES OPTIONS DE TIRAGE (DPOF) .....	64
MEMO AUDIO (ENREGISTREMENT) .....	66

## 5 Réglages

PARAMETRAGE .....	68
■ Options du menu PARAMETRAGE .....	68
SET UTILISATION DE L'ECRAN PARAMETRAGE .....	68
NOMBRE DE PIXELS ENREGISTRES .....	69
NOMBRE DE PIXELS ENREGISTRES .....	69
IMAGE (AFFICHAGE D'IMAGES PHOTOGRAPHIES) .....	70
Zoom d'aperçu préalable/Sélection des images à enregistrer .....	70
MODE AF .....	71
ZONE AF .....	71
UTILISATION CONVERTISSEUR .....	72
REGLAGE D'ECONOMIE D'ENERGIE AUTOMATIQUE .....	73

## 6 Connexion

BRANCHEMENT SUR UN TELEVISEUR/UTILISATION DE L'ADAPTATEUR SECTEUR .....	74
BRANCHEMENT SUR UN ORDINATEUR .....	75
La première fois que vous raccordez l'appareil photo à votre ordinateur/	
Fonction de lecteur de carte/Fonction PC-Appareil photo .....	75
CONNEXION EN MODE APPAREIL .....	76
CONNEXION EN MODE PC-APPAREIL PHOTO .....	77
DEBRANCHEMENT DU PC (Important-Utilisez toujours cette procédure.) .....	78

Options pour extension du système .....	79	Remarques sur le média	
Guide des accessoires .....	80	(Cart SmartMedia™ et Microdrives) .....	83
Remarques sur l'utilisation correcte de		Ecrans d'avertissements .....	84
l'appareil .....	81	Guide de dépannage .....	86
Notes sur l'alimentation .....	82	Fiche technique .....	88
Batteries utilisables .....	82	Explication des termes .....	89
Remarques sur les batteries .....	82	Notes pour la sécurité .....	90
Adaptateur secteur .....	82		

## ■ Essai préalable avant la photographie

Lorsque vous voulez prendre des photographies particulièrement importantes (lors d'un mariage ou pendant un voyage à l'étranger, par exemple), faites toujours une photographie d'essai au préalable et regardez l'image pour vous assurer que l'appareil fonctionne normalement.

- Fuji Photo Film Co., Ltd., n'accepte aucune responsabilité pour les pertes fortuites (telles que les coûts de photographies ou les pertes de revenus pouvant découler des dites photographies) subies en résultat d'un défaut quelconque de ce produit.

## ■ Notes sur les droits à la propriété

Les images enregistrées sur cet appareil photo numérique ne peuvent pas être utilisées d'une manière allant à l'encontre de la Loi sur les droits de propriété, sans l'autorisation préalable du propriétaire, à moins qu'elles ne soient réservées qu'à un usage personnel. Notez également que certaines restrictions s'appliquent aux photos des activités sur scène, des divertissements et des expositions, même dans une intention d'utilisation personnelle. Les utilisateurs sont aussi priés de noter que le transfert des cartes mémoire (SmartMedia ou Microdrive) contenant des images ou des données protégées par la loi des droits de propriété n'est autorisé que dans la limite des restrictions imposées par lesdites lois.

## ■ Cristaux liquides

Quand le moniteur LCD ou le viseur (EVF) est endommagé, faites particulièrement attention aux cristaux liquides du moniteur ou de l'écran. Si l'une de ces situations se produisait, adoptez l'action d'urgence indiquée.

- Si les cristaux liquides touchent votre peau: Essayez votre peau et lavez-la complètement à grande eau avec du savon.
- Si des cristaux liquides pénètrent dans vos yeux: Rincez l'œil affecté avec de l'eau claire pendant 15 minutes au moins et consultez un médecin.
- Si vous avalez des cristaux liquides: Rincez-vous complètement la bouche avec de l'eau. Buvez de grands verres d'eau et faites-vous vomir, puis consultez un médecin.

## ■ Remarques sur les interférences électriques

Si l'appareil photo est utilisé dans un hôpital ou un avion, notez qu'il peut provoquer des interférences avec certains équipements de l'hôpital ou de l'avion.

Pour les détails, vérifiez la réglementation en vigueur dans l'environnement concerné.

## ■ Manipulation de votre appareil

Cet appareil renferme des pièces électroniques de précision. Pour garantir le bon enregistrement des images, ne soumettez pas l'appareil à des impacts ou des chocs pendant l'enregistrement des images.

## ■ Informations sur les marques de fabrique

- iMac et Macintosh sont des marques commerciales déposées d'Apple Computer, Inc.
- Microsoft, Windows et le logo Windows sont des marques ou marques déposées par Microsoft Corporation aux Etats-Unis et/ou dans les autres pays. Windows est un terme abrégé pour Microsoft Windows Operating System.  
\* Le logo "Designed for Microsoft® Windows® XP" ne concerne que l'appareil photo numérique et le pilote.
- SmartMedia est une marque de fabrique de Toshiba Corporation.
- CompactFlash est une marque commerciale de SanDisk Corporation des Etats-Unis.
- Microdrive est une marque commerciale de International Business Machines Corporation des Etats-Unis.
- Les autres noms de sociétés ou de produits sont des marques de fabrique ou des marques déposées de leurs sociétés respectives.

## ■ Explication du système de télévision couleur

PAL: Phase Alternation by Line (Phase alternée à chaque ligne), un système de télévision couleur adopté principalement par les pays de l'Europe et la Chine.

NTSC: National Television System Committee, spécifications de télédiffusion couleur adoptées principalement par les E.-U., le Canada et le Japon.

## ■ Exif Print (Exif version 2.2)

Le format Exif Print est un nouveau format révisé pour appareils photo numériques, contenant une grande variété d'informations de tournage fin de procurer une impression optimale.

## Caractéristiques

- 3,1 millions de pixels effectifs
- Le Super CCD 1/1,7 pouces procure des images de grande qualité avec 2832 × 2128 (6,03 millions) de pixels enregistrés
- Objectif zoom optique puissant 6x Fujinon Super EBC (objectif asphérique) offrant de superbes performances optiques
- Zoom numérique transparent 4,4x maximum
- Vaste gamme de réglages de sensibilité à la lumière allant de ISO 160, 200 et 400 jusqu'à des réglages hyper-élevés de ISO 800\* et 1600\*  
\* En mode 1280 × 960 pixels uniquement
- Séquence format VGA "Motion Photo" avec son monaural (640 × 480 pixels à 30 vues/sec).
- Double fente d'insertion de média pour SmartMedia et Microdrive
- Système de mise au point double méthode à action rapide associant un capteur AF externe (capteur AF à différence de phase passive) et un CCD-AF
- Opération rapide et sensible avec démarrage en 3 secondes et uniquement 1 seconde entre les prises de vues
- Mise au point automatique avec fonction macro (fonction de mise au point manuelle également disponible)
- Fonction Super Macro pour des photos en gros plan aussi rapprochées que 1 cm du sujet
- Trois types de mode de prises de vues en continu grande vitesse  
Prises de vues en continu 5 premières images (5 images/sec. jusqu'à 5 images)  
Prises de vues en continu 5 dernières images (5 images/sec. jusqu'à 5 images sous 5 secondes)  
Prises de vues en continu longue durée en mode 1280 × 960 pixels (1,8 image/sec. jusqu'à 40 images)
- La fonction ZONE AF vous permet de choisir à partir de 49 points de focalisation sur l'image dans le viseur
- Une large plage de modes d'exposition (y compris l'exposition manuelle) vous permet d'ajuster vos réglages photographiques selon vos goûts
- Une vaste plage de vitesses d'obturation allant de 1/10.000 sec. de seconde à de longues expositions jusqu'à 15 secondes en mode manuel
- Viseur électrique 0,44" 180.000 pixels avec mécanisme d'ajustement dioptrique
- Ecran LCD 1,8" 110.000 pixels (TFT polysilicium basse température) avec couverture 100%
- Accepte les flashes externes
- Fonction pratique de prévisualisation pour vérifier vos photos
- Vérification immédiate de l'exposition après la prise de vues à l'aide de la fonction d'indication de l'histogramme
- Fonction de zoom de lecture (max. 18x)
- Une fonction d'expositions multiples et de photographie monochrome fournit une plus grande plage d'options photographiques
- La touche INFO vous permet de voir vos réglages photographiques d'une seule pression sur une touche lorsque vous en avez besoin
- Transfert facile et à grande vitesse des données via la connexion USB
- Conforme à la norme "Conception pour le système de fichier d'appareil photo" et à Exif version 2.2 pour les appareils photo numériques\*  
\* La norme "Conception pour le système de fichier appareil photo" et le format Exif ont été formulés par l'Association japonaise d'Electronique et d'Information (JEITA).

## Accessoires

### ● Carte mémoire SmartMedia 16Mo, 3,3V (1)

- Accessoires
- Etui anti-statique (1)
  - Etiquette d'index (1)



### ● Batteries alcalines de format AA (4)

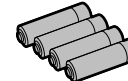

### ● Dragonne (1)



### ● Bouchon de protection (2)



### ● Agrafe métallique de la dragonne (2)



### ● Outil de fixation de l'agrafe (1)



### ● Bouchon d'objectif (1)

### ● Porte-bouchon d'objectif (1)



### ● Câble A/V (Câble mini jack (dia. 2,5 mm) à fiche Cinch, 1,5 m environ) (1)

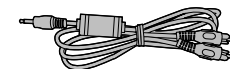

### ● Jeu d'interface (1)

- CD-ROM : Logiciel pour FinePix EX (1)
- FinePix S602 ZOOM câble USB spécial avec profilé de suppression du bruit (1)
- Guide de démarrage rapide du logiciel (1)

### ● Mode d'emploi (cette brochure) (1)

# Nomenclature

\* Reportez-vous aux pages indiquées entre parenthèses pour les détails.

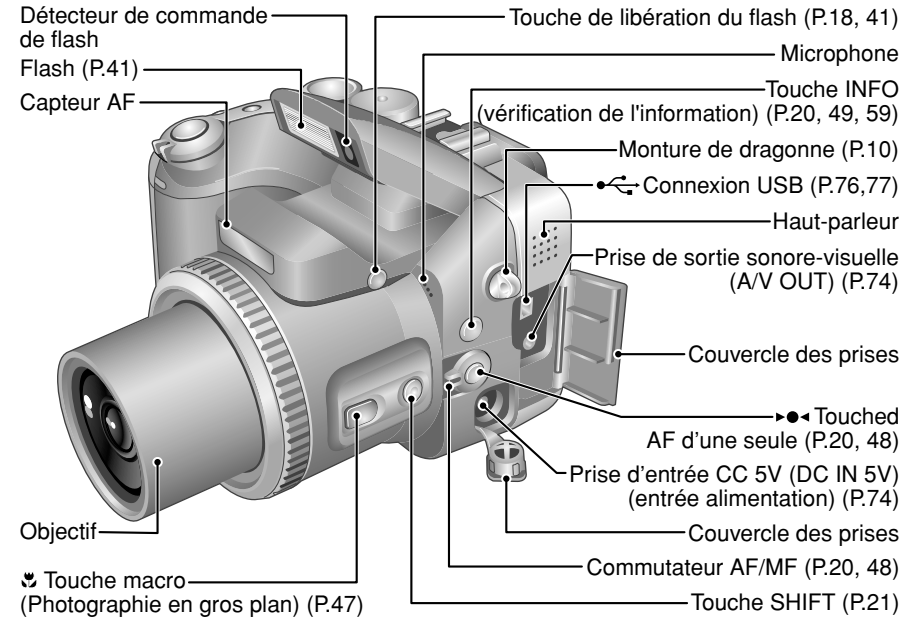
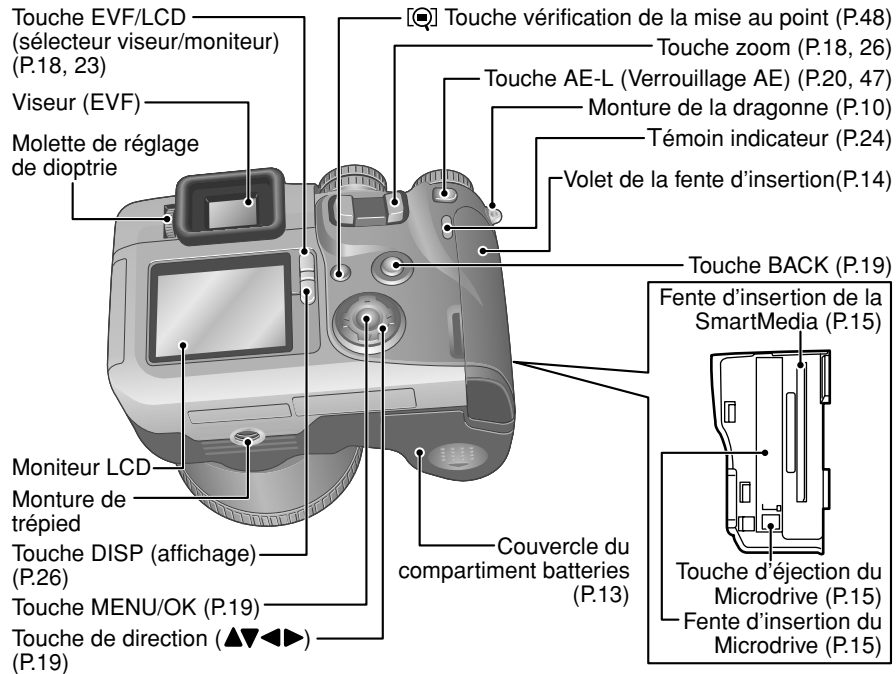
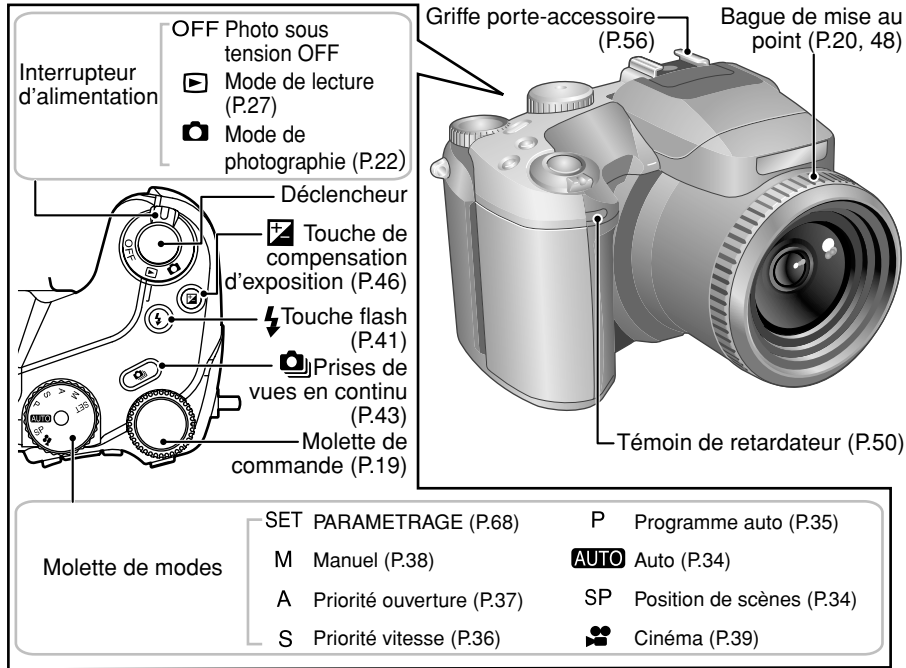

## Prises d'images avec le moniteur: Prises de vues

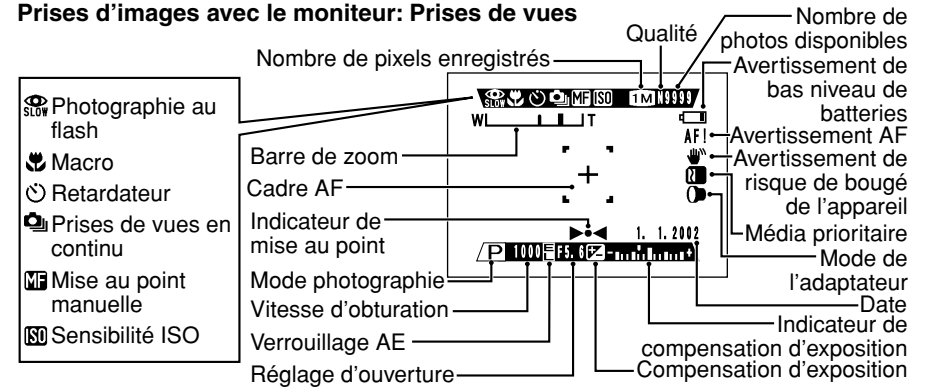

## Prises d'images avec le moniteur: Lecture

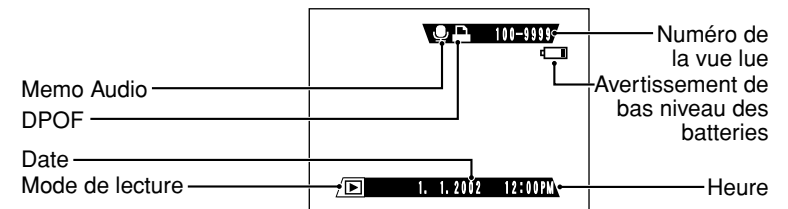

Lors de la fixation de la bandoulière sur l'appareil photo, fixez l'agrafe métallique de la bandoulière sur l'appareil photo avant de passer la bandoulière dans l'agrafe. Cette description vous explique comment mettre la bandoulière en place en utilisant l'outil de fixation de l'agrafe fourni pour faciliter la mise en place.

(Les numéros 1 à 8 font référence aux illustrations.)

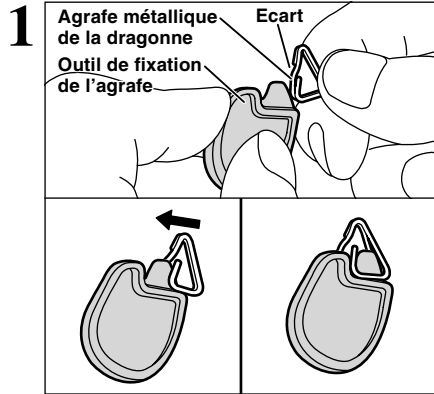

En vous assurant que l'agrafe métallique de la dragonne fait face au bon côté, faites coulisser complètement l'agrafe dans l'outil de fixation de l'agrafe et ouvrez l'écart dans l'agrafe de la bandoulière.

⚠ Conservez l'outil de fixation de l'agrafe dans un endroit sûr car vous en aurez également besoin pour retirer l'agrafe métallique de la bandoulière de l'appareil photo.

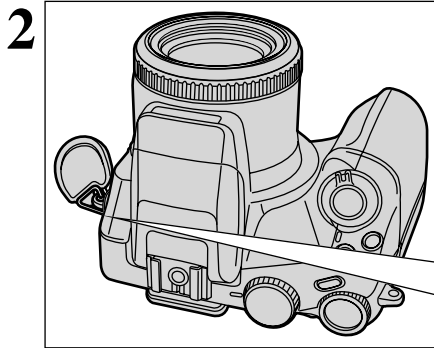

Accrochez l'agrafe métallique ouverte par la monture de la bandoulière sur l'appareil photo. Lorsque l'agrafe est bien accrochée par la monture de la bandoulière, maintenez-la en place pour retirer l'outil de fixation de l'agrafe.

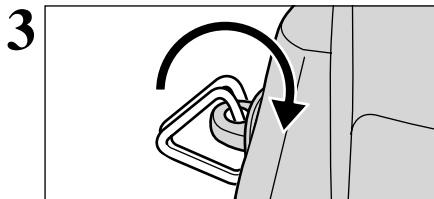
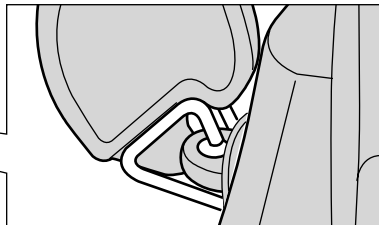

Tournez l'agrafe métallique de la dragonne une fois jusqu'à ce qu'elle se ferme avec un déclic et qu'elle soit bien passée dans la monture de la bandoulière.

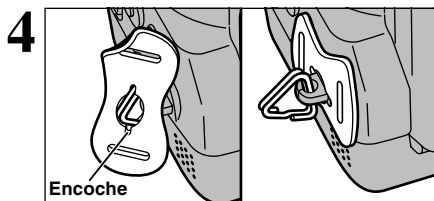

Placez le côté noir du couvercle en direction de l'appareil photo et fixez la bandoulière en la passant par l'agrafe de la bandoulière et en commençant par le côté avec des crans. Répétez les étapes 1 à 4 pour fixer l'autre extrémité de la bandoulière.

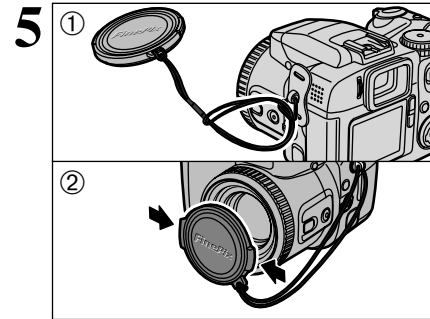

① Fixez le cordon du bouchon d'objectif en le passant dans l'agrafe métallique de la dragonne à proximité du couvercle des prises.  
② Fixez le bouchon d'objectif en appuyant de chaque côté du bouchon.

⚠ Le cordon du bouchon d'objectif doit être fixé à l'appareil photo pour éviter de perdre le bouchon d'objectif.

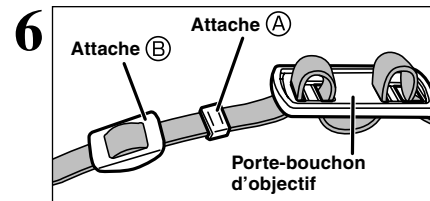

Retirez les attaches A et B uniquement d'un seul côté de la bandoulière. Passez ensuite la bandoulière par le porte-bouchon d'objectif puis de nouveau dans les attaches A et B.

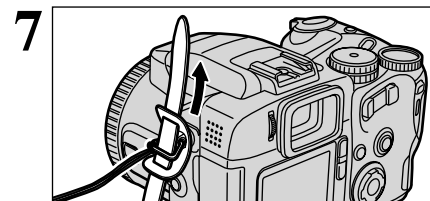

Passez la dragonne dans le bouchon de protection et l'agrafe métallique de la dragonne.

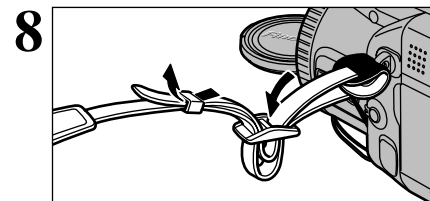

Passez la dragonne dans la boucle et l'anneau. Procédez de nouveau aux étapes 7 et 8 pour fixer l'autre extrémité de la bandoulière.

### ◆ Utilisation du porte-bouchon d'objectif ◆

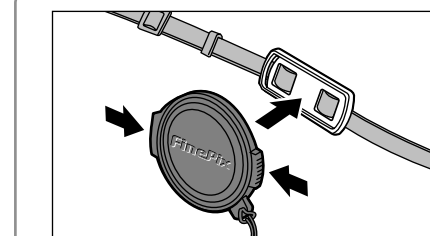

Pour ne pas risquer d'avoir le bouchon d'objectif apparaissant sur la prise de vue lorsque vous prenez une photo, fixez-le sur le porte-bouchon d'objectif.

# CHARGEMENT DE LA BATTERIES

## Types de batteries compatibles

Batteries alcalines de format AA (4) ou batteries Ni-MH (nickel-métal hydrure) de format AA (4, vendues séparément)

### ◆ A propos des batteries ◆

- N'utilisez jamais une batterie lorsque son boîtier externe est fendu ou écaillé car ceci risque de provoquer un court-circuit et des problèmes graves dus à une fuite de fluide ou à une surchauffe de la batterie.
- N'utilisez pas des batteries au lithium, au manganèse ou au nickel-cadmium (Ni-Cd).
- N'utilisez pas ensemble des batteries de types ou de marques différentes et n'utilisez pas des batteries neuves avec des batteries usagées.
- La durée de vie des batteries alcalines varie en fonction de la marque. La vie de certaines batteries peut être considérablement plus courte que celle des batteries fournies avec l'appareil photo. En raison de la nature des batteries alcalines, la durée pendant laquelle elles peuvent être utilisées est plus courte dans les endroits froids (10°C ou moins).
- La saleté, comme des traces de doigts ou de graisse, sur les polarités des batteries peut diminuer considérablement le nombre de photos pouvant être prises.
- Reportez-vous P.82 pour les autres précautions concernant l'utilisation des batteries.

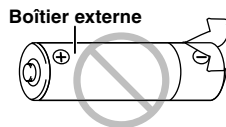

### ◆ Lors de l'utilisation de batteries Ni-MH de format AA ◆

Vous aurez besoin du chargeur en option (→ P.80) pour recharger les batteries Ni-MH.

- Utilisez toujours les batteries FUJIFILM spécifiées. Si vous tentez de recharger d'autres types de batteries (au manganèse, alcalines ou au lithium), celles-ci risquent d'exploser et de laisser fuir leur fluide, provoquant un incendie, des blessures ou des dommages aux environs.
- La saleté sur les polarités des batteries Ni-MH peut gêner le bon rechargement de ces batteries. Nous vous recommandons d'essuyer les polarités des batteries et les bornes du chargeur avec un chiffon propre et sec avant le chargement (Lorsque vous chargez les batteries pour la première fois, en particulier, vous devrez nettoyer les polarités et les bornes et mettre ensuite les batteries en place dans le chargeur et les retirer de nouveau plusieurs fois avant de commencer le chargement).
- N'utilisez pas ensemble des batteries neuves et usagées.
- Chargez toujours les batteries avant de les utiliser. Les batteries qui viennent d'être achetées ou les batteries qui n'ont pas été utilisées pendant une longue période peuvent ne pas contenir de charge suffisante (ainsi l'avertissement de bas niveau des batteries apparaît immédiatement ou le nombre de vues/la durée disponible affichée pour la batterie est faible). Ceci est une caractéristique des batteries et n'indique pas un défaut de fonctionnement. Lorsque les batteries auront été chargées et utilisées 3 ou 4 fois, il sera possible de les charger entièrement et elles pourront ainsi fournir de l'énergie pendant plus longtemps.
- Si vous chargez les batteries Ni-MH avant qu'elles ne soient entièrement déchargées, un "effet mémoire" risque de se produire et de faire apparaître prématurément l'avertissement de faible niveau de batterie. Pour remettre les batteries dans leur état normal, utilisez toute la charge contenue dans les batteries avant de les recharger.

\* Effet mémoire: Un phénomène dans lequel la capacité de la batterie semble être inférieure à ce qu'elle est en réalité.

1

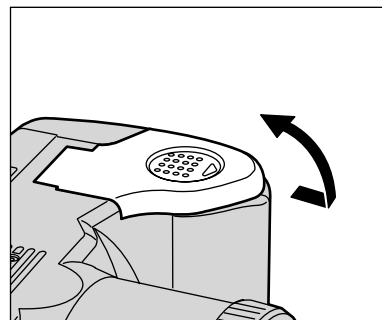

Faites coulisser le couvercle du compartiment batterie et soulevez-le pour l'ouvrir.

- N'appliquez pas une force excessive sur le couvercle du compartiment batteries.
- Veillez à ne pas laisser tomber les batteries lors de l'ouverture ou de la fermeture du couvercle du compartiment batteries.

N'ouvrez jamais le couvercle du compartiment batteries lorsque l'appareil photo est sous tension car ceci risque d'endommager le média ou les fichiers d'image.

2

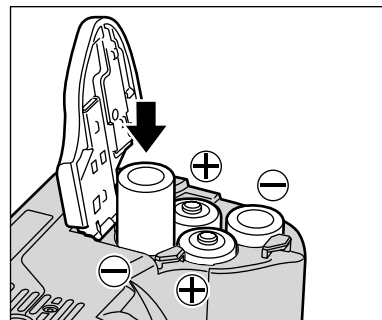

Introduisez les batteries correctement, comme indiqué par les icônes de polarité.

3

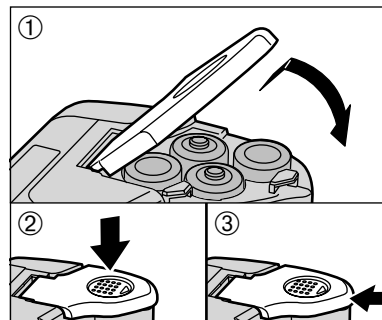

- ① Fermez le couvercle du compartiment batteries.
- ② En appuyant sur le couvercle du compartiment batteries pour pousser les batteries vers le bas, ③ déplacez le couvercle pour le fermer.

### ◆ Si le couvercle du compartiment batteries ne se ferme pas ◆

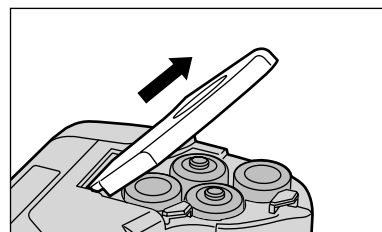

Tirez sur le couvercle du compartiment batteries pour le fermer.

1

Préparatifs

# MISE EN PLACE DU MEDIA

Vous pouvez utiliser soit des SmartMedia, soit des Microdrives, comme média d'enregistrement dans le FinePix S602 ZOOM.

- Si vous chargez une SmartMedia et un Microdrive en même temps, les images seront enregistrées sur le média sélectionné comme "Média prioritaire" (→ "Réglages" P.68)
- Les données ne peuvent pas être copiées entre les deux types de média sur le FinePix S602 ZOOM.

## SmartMedia™ (vendu séparément)

Utilisez toujours une SmartMedia de 3,3 volts.

- MG-4S (4 Mo)
- MG-8S (8 Mo)
- MG-16S (16 Mo)
- MG-16SW (16 Mo, ID)
- MG-32S (32 Mo)
- MG-32SW (32 Mo, ID)
- MG-64SW (64 Mo, ID)
- MG-128SW (128 Mo, ID)

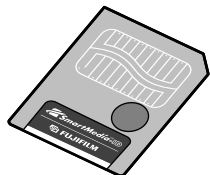

- ⚠ Les images ne peuvent pas être enregistrées ou effacées si un autocollant de protection contre l'écriture a été collé sur la SmartMedia.
- ⚠ Le fonctionnement de cet appareil photo n'est garanti que si l'appareil est utilisé avec des SmartMedia FUJIFILM.
- ⚠ Certaines SmartMedia 3,3 V sont désignées sous le terme cartes "3V" ou "ID".
- ⚠ Voir P.83 pour des informations plus détaillées sur l'utilisation de la SmartMedia.

## Microdrive

(vendu séparément: fourni par d'autres fabricants)

- Microdrive 340 Mo
- Microdrive 1 Go

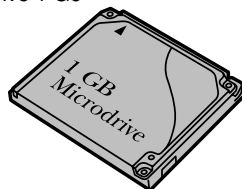

- ⚠ Les Microdrives sont en réalité des disques durs très petits et très légers. Ce sont des média de stockage à rotation rapide et ils sont moins résistants aux vibrations et aux chocs que la SmartMedia. Si vous utilisez un Microdrive, veillez particulièrement à ne pas exposer l'appareil photo à des vibrations ou des chocs (notamment pendant l'enregistrement ou la lecture).
- ⚠ L'utilisation de piles Ni-MH (nickel-métal hydrure) est recommandée lorsque vous utilisez un Microdrive.
- ⚠ Voir P.83 pour des informations plus détaillées sur l'utilisation des Microdrives.

Le FinePix S602 ZOOM peut ne pas fonctionner correctement avec certains modèles de Carte CompactFlash™. Merci de vérifier auprès de votre distributeur la bonne compatibilité de votre carte mémoire.

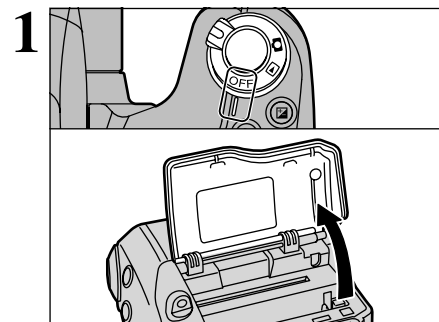

Réglez l'interrupteur d'alimentation sur "OFF", vérifiez si le témoin indicateur est éteint et ouvrez le volet de la fente d'insertion.

- ⚠ Si vous ouvrez le volet de la fente d'insertion alors que l'appareil photo est encore sous tension, l'appareil se met hors tension par mesure de précaution.

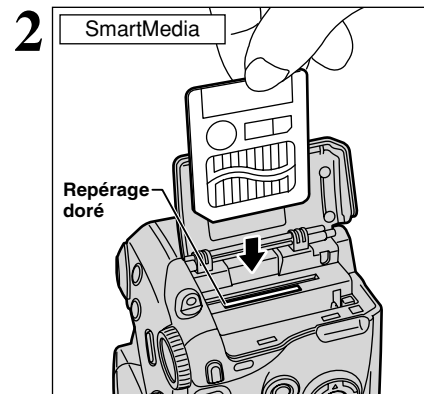

Poussez la SmartMedia à fond dans la fente d'insertion de la SmartMedia.

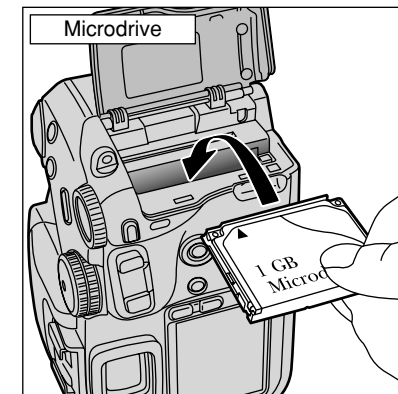

Poussez le Microdrive à fond dans la fente d'insertion du Microdrive.

- ⚠ Introduisez uniquement les types de média appropriés dans les fentes d'insertion pour le Microdrive et la SmartMedia. La mise en place de média inappropriés risque d'endommager l'appareil photo et/ou le média.
- ⚠ Si le média n'est pas correctement orienté, il ne pourra pas être introduit à fond dans la fente. N'utilisez pas une force excessive lorsque vous introduisez une SmartMedia ou un Microdrive.
- ⚠ Si la SmartMedia n'est pas complètement enfoncée dans la fente, le message "ERREUR CARTE !" est affiché.

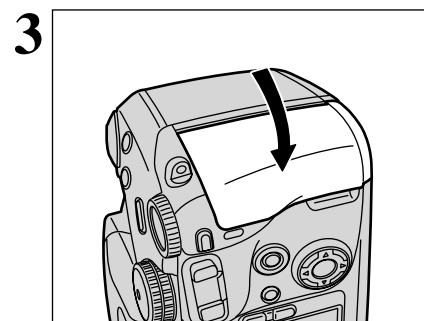

Refermez le volet de la fente d'insertion.

### ◆ Retrait de la SmartMedia ◆

Si vous ouvrez le volet de la fente d'insertion et si vous poussez légèrement la SmartMedia vers le bas, elle sort un peu et peut être facilement retirée.

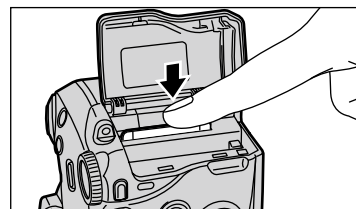

- ⚠ Pour ranger la SmartMedia, utilisez toujours l'étui antistatique spécial fourni.

### ◆ Retrait du Microdrive ◆

Ouvrez le volet de la fente d'insertion, appuyez sur la touche d'éjection du Microdrive et retirez-le.

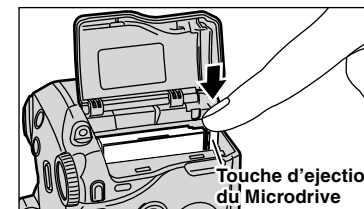

- ⚠ Pour ranger les Microdrives, utilisez toujours l'étui de protection spécial fourni.



# MISE SOUS ET HORS TENSION • REGLAGE DE LA DATE ET DE L'HEURE

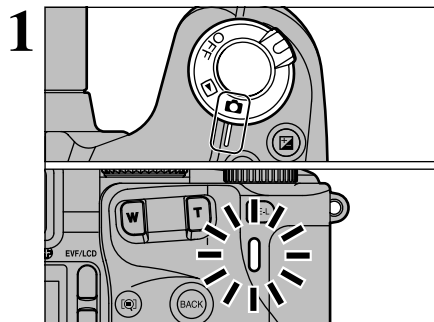

Pour mettre l'appareil photo sous tension, réglez la l'interrupteur d'alimentation sur "ON" ou "CAM". Lorsque vous mettez l'appareil photo sous tension, l'indicateur s'allume en vert. Pour mettre l'appareil photo hors tension, réglez l'interrupteur d'alimentation sur "OFF".

Lorsque vous sélectionnez le mode "CAM", l'objectif sort. Veillez à ne pas obstruer l'objectif car il s'agit d'un composant de précision. Si l'objectif est obstrué, des problèmes ou des défauts de fonctionnement risquent de se produire et le message "ERREUR ZOOM !" ou "ERREUR MISE AU POINT !" apparaît. Veillez également à ne pas laisser d'empreintes de doigts sur l'objectif de l'appareil photo, ceci risquant de diminuer la qualité de l'image sur vos photos.

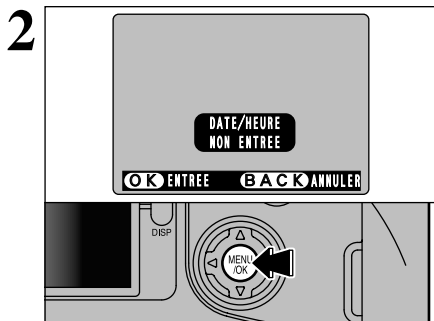

La date est annulée lorsque vous mettez l'appareil photo sous tension pour la première fois. Appuyez sur la touche "MENU/OK" pour régler la date et l'heure.

- ➊ Pour régler ultérieurement la date et l'heure, appuyez sur la touche "BACK" (retour).
- ➋ Si vous ne réglez pas la date et l'heure, cet écran de confirmation apparaîtra à chaque fois que vous mettez l'appareil photo sous tension.

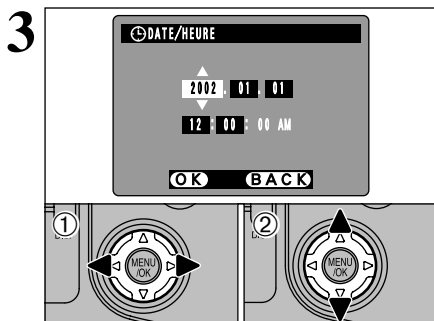

- ➊ Utilisez "◀" et "▶" pour sélectionner l'année, le mois, le jour, l'heure ou les minutes.
- ➋ Utilisez ensuite "▲" ou "▼" pour corriger le réglage.

- ➌ Si vous maintenez "▲" ou "▼" enfoncés, les chiffres changent en continu.
- ➍ Lorsque l'heure indiquée dépasse "12:00:00", le réglage AM/PM change automatiquement.

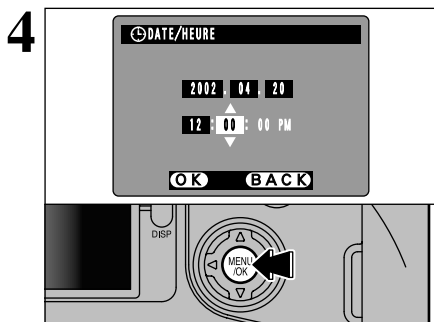

Appuyez sur la touche "MENU/OK" pour passer en mode de photographie ou en mode de lecture.

- ➎ Pour régler l'heure avec précision, appuyez sur la touche "MENU/OK" lorsque l'heure est à zéro seconde.
- ➏ Lorsque l'adaptateur secteur a été branché ou si les batteries ont été mises en place pendant une heure ou plus, l'appareil photo conserve la date et l'heure spécifiées pendant environ 10 jours même sans être alimenté (avec les batteries retirées et l'adaptateur secteur débranché).

## ◆ Vérification du niveau de la batterie ◆

Mettez l'appareil photo sous tension et vérifiez si l'icône de niveau de la batterie (☐ ou ☐) est affichée. Si l'icône n'est pas affichée, cela signifie que la charge restante de la batterie est suffisante.

- ☐ **S'allume en rouge** : Bas niveau des batteries. Remplacez-les car elles risquent d'être épuisées très prochainement.
- ☐ **Clignotant en rouge**: Les batteries sont épuisées. L'affichage va bientôt disparaître et l'appareil photo cessera de fonctionner. Remplacez les batteries.

- ⚡ Si l'icône ☐ commence à clignoter en rouge alors qu'une séquence est en cours de tournage, la prise de vues s'arrête automatiquement.
- ⚡ Ne réutilisez pas des batteries qui n'ont pas de charge restante (☐ clignote en rouge) ceci risquant de provoquer des problèmes, comme par exemple l'appareil photo se mettant hors tension sans que l'objectif ne se rétracte.

## ◆ Fonction automatique d'économie d'énergie ◆

Si l'appareil photo n'est pas utilisé pendant environ 30 secondes lorsque les fonctions de l'appareil sont disponibles, cette fonction désactive provisoirement certaines caractéristiques, comme l'écran LCD, pour réduire la consommation d'énergie (➡P.73). Si l'appareil photo n'est toujours pas utilisé pendant une période encore plus longue (2 ou 5 minutes), la fonction d'économie d'énergie automatique met automatiquement l'appareil photo hors tension. Pour remettre l'appareil photo sous tension, mettez brièvement la interrupteur d'alimentation sur "OFF", puis de nouveau sur "CAM" ou "CAM".

## Sélection de la langue

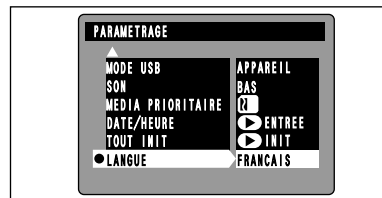

Si la date a été effacée, un message de confirmation apparaît (notez que ce message est donné en anglais). Dans ce cas, appuyez sur la touche "BACK" pour annuler la sélection de la langue. Vous pouvez utiliser l'écran d'installation "PARAMETRAGE" de l'appareil photo, pour sélectionner à votre convenance la langue que vous souhaitez lire: "ENGLISH", "FRANCAIS" ou "DEUTSCH". Voir P.68 pour les informations sur le passage en français. Mettez ensuite l'appareil photo hors tension puis de nouveau sous tension. Lorsque vous remettez l'appareil photo sous tension, un message de confirmation du réglage de la date et de l'heure apparaît. Appuyez sur la touche "MENU/OK" et réglez la date et l'heure (➡P.16).

## Nombre de photos disponibles

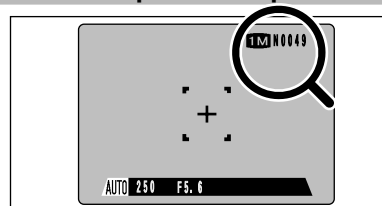

Le nombre de photos disponibles est affiché sur l'écran.

- ➊ Reportez-vous P.69 pour les informations sur le changement de réglage de Nombre de pixels enregistrés (taille de l'image)/Qualité (taux de compression).
- ➋ Les réglages par défaut d'usine réglés au moment de l'expédition sont TM (Nombre de pixels enregistrés) et N (Qualité : normale).

## ■ Nombre standard de prises de vues pour le média

Etant donné que la quantité de données requises pour enregistrer une image varie légèrement selon le type de sujet, le nombre de prises de vues disponibles peut diminuer après l'enregistrement d'une image, et peut diminuer de 2 vues dans certains cas. En revanche, la différence entre le nombre standard de prises de vues et le nombre réel de prises de vues disponibles augmente dans le cas d'un média ayant une plus grande capacité.

Nombre de pixels enregistrés	SM 2832 × 2128				SM 2048 × 1536		TM 1280 × 960		640 × 480
	HAUTE	FIN	NORMAL	BASIC	FIN	NORMAL	FIN	NORMAL	
Mode de qualité	HAUTE	FIN	NORMAL	BASIC	FIN	NORMAL	FIN	NORMAL	NORMAL
Volume des Données Images	Environ 18Mo	Environ 2.4Mo	Environ 1.2Mo	Environ 460Ko	Environ 1.3Mo	Environ 590Ko	Environ 620Ko	Environ 320Ko	Environ 130Ko
MG-4S (4Mo)	0	1	3	8	2	6	6	12	30
MG-8S (8Mo)	0	3	6	17	6	13	12	25	61
MG-16S/SW (16Mo)	0	6	13	33	12	26	25	49	122
MG-32S/SW (32Mo)	1	13	28	68	25	53	50	99	247
MG-64S/SW (64Mo)	3	26	56	137	50	107	101	198	497
MG-128S/SW (128Mo)	7	53	113	275	102	215	204	398	997
Microdrive 340Mo	19	147	311	765	279	589	566	1119	2729
Microdrive 1Go	59	443	938	2190	842	1729	1642	3285	8213

\* Nombre de prises de vues disponibles pour le média formaté.

Cette section décrit les fonctions disponibles avec cet appareil photo.

● **Déclenchement du flash**

Pour utiliser le flash, appuyez sur la touche de flash pour libérer le flash.

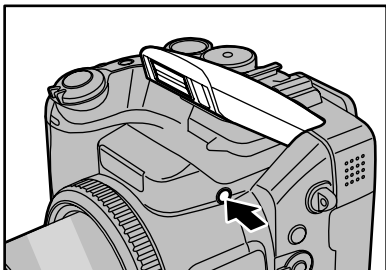

● **Sélecteur de mode de photographie**

Sélectionnez le mode de photographie en tournant la molette de modes.

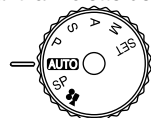

Photographie d'image fixe

- ▶ **AUTO** (Mode Auto)
- ▶ **SP** (Position de scènes)
- ▶ **P** (Programme Auto)
- ▶ **S** (Priorité vitesse Auto)
- ▶ **A** (Priorité ouverture Auto)
- ▶ **M** (Mode Manuel)

Photographie de séquences

- ▶ (Mode Séquences vidéo)

Installation

- ▶ **SET** (Paramétrage)

● **Sélecteur ON/OFF et Photographie /Lecture**

Vous pouvez utiliser l'interrupteur d'alimentation pour sélectionner le mode.



● **Commutation entre le viseur (EVF) et le moniteur (LCD)**

Appuyez sur la touche "EVF/LCD" pour commuter entre le viseur et le moniteur LCD. Utilisez le mode convenant le mieux à votre photo.

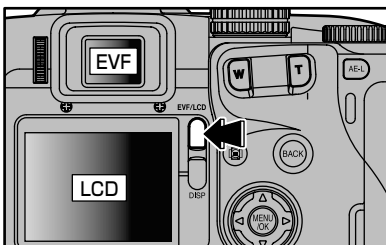

● **Utilisation du zoom**



Photographie: Appuyez sur **T** pour effectuer un zoom avant (téléobjectif). Appuyez sur **W** pour effectuer un zoom arrière (grand angle).

Lecture: Appuyez sur **T** pour agrandir l'image. Appuyez sur **W** pour revenir à l'affichage normal.

● **Molette de commande**

En mode de photographie, vous pouvez tourner la molette de commande pour sélectionner le déplacement de programme et spécifier les réglages comme la vitesse d'obturation et l'ouverture.



☒ : **Compensation de l'exposition**

Maintenez la touche "☒" enfoncée et tournez la molette de commande pour sélectionner le réglage.

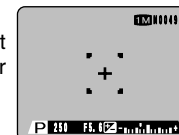

⚡ : **Flash**

Libérez et sortez le flash, maintenez la touche "⚡" enfoncée et tournez la molette de commande pour sélectionner le réglage.

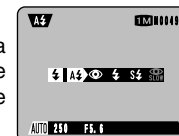

📷 : **Prises de vues en continu**

Maintenez la touche "📷" enfoncée et tournez la molette de commande pour sélectionner le réglage.

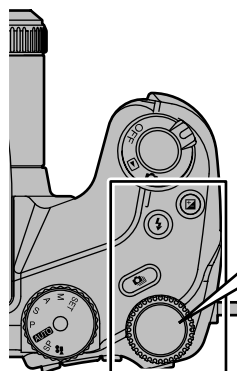

● **Utilisation des menus**

① Affichez le menu. Appuyez sur la touche "MENU/OK".



② Sélectionnez une option de menu. Appuyez sur la flèche gauche ou droite de la touche de direction.

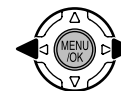

③ Sélectionnez un réglage. Appuyez sur la flèche du haut ou du bas de la touche de direction.

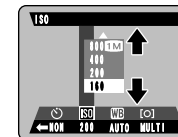
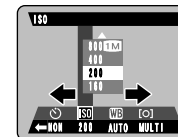

④ Confirmez le réglage. Appuyez sur la touche "MENU/OK".

● **Touche BACK (retour)**

Appuyez sur cette touche lorsque vous désirez annuler une procédure en cours.

Haut, bas, gauche et droite sont indiqués par des triangles noirs dans le mode d'emploi. Haut ou bas est indiqué par "▲▼" et gauche ou droite par "◀▶".

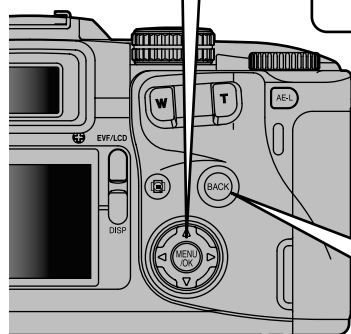

# GUIDE DES OPERATIONS DE BASE

## ●Molette de réglage de dioptrie

Rend l'image dans le viseur plus facile à lire. Réglez la molette sur la position dans laquelle le cadre AF apparaît le plus nettement.

## ●Touche AE-L

L'exposition reste verrouillée lorsque cette touche est enfoncée.

## ●Touche vérification la mise au point

Appuyez sur cette touche pour agrandir la partie centrale de l'écran. Utilisez cette fonction pour effectuer la mise au point avec précision.

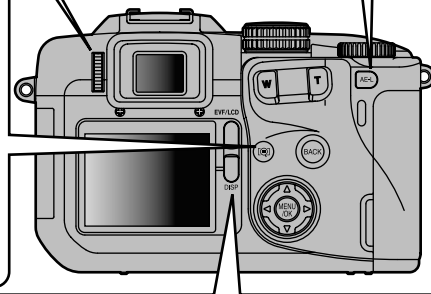
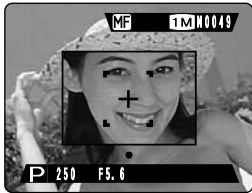

## ●Touche d'affichage DISP

Sélectionne l'affichage de l'écran.

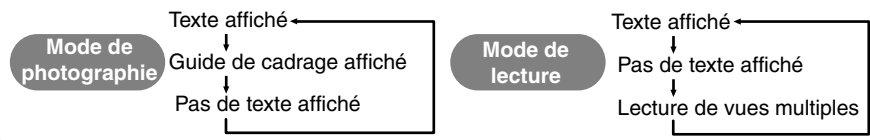

## ●Touche INFO

Les informations sur la photographie sont affichées lorsque cette touche est enfoncée.

Mode de photographie: Affiche les réglages en cours (ISO (sensibilité), détail, etc.)

Mode de lecture: Affiche les informations pour l'image actuellement affichée.

●Bague de mise au point  
Elle peut être utilisée pour la mise au point manuelle uniquement.

## ●Touche SHIFT

Voir page suivante.

## ●Touche AF d'une seule touche

Utilise la fonction AF pour effectuer une fois la mise au point de l'image. Ceci peut être utilisé uniquement pour la mise au point manuelle.

## ●Commutateur AF/MF

Commute entre AF (autofocus) et MF (mise au point manuelle).

## ●Touche Macro

Utilisez cette touche pour la photographie en gros plan. Appuyez sur cette touche pour commuter entre les modes de la manière suivante:

Macro → Super Macro → Macro désactivée

Plage de prise de vue: Macro: 10 cm à 80 cm

Super Macro: 1 cm à 20 cm

Macro désactivée: 50 cm à l'infini (grand angle), 90 cm à l'infini (téléobjectif)

## ●Touche SHIFT

Maintenez la touche "SHIFT" enfoncée pendant une seconde ou plus pour afficher le guide SHIFT. En appuyant sur l'une des combinaisons de touches affichées, vous pouvez avoir accès rapidement et facilement au réglage correspondant.

Les fonctions auxquelles vous pouvez avoir accès varient selon le mode actuel. L'exemple ci-dessous montre la procédure pour le mode de photographie.

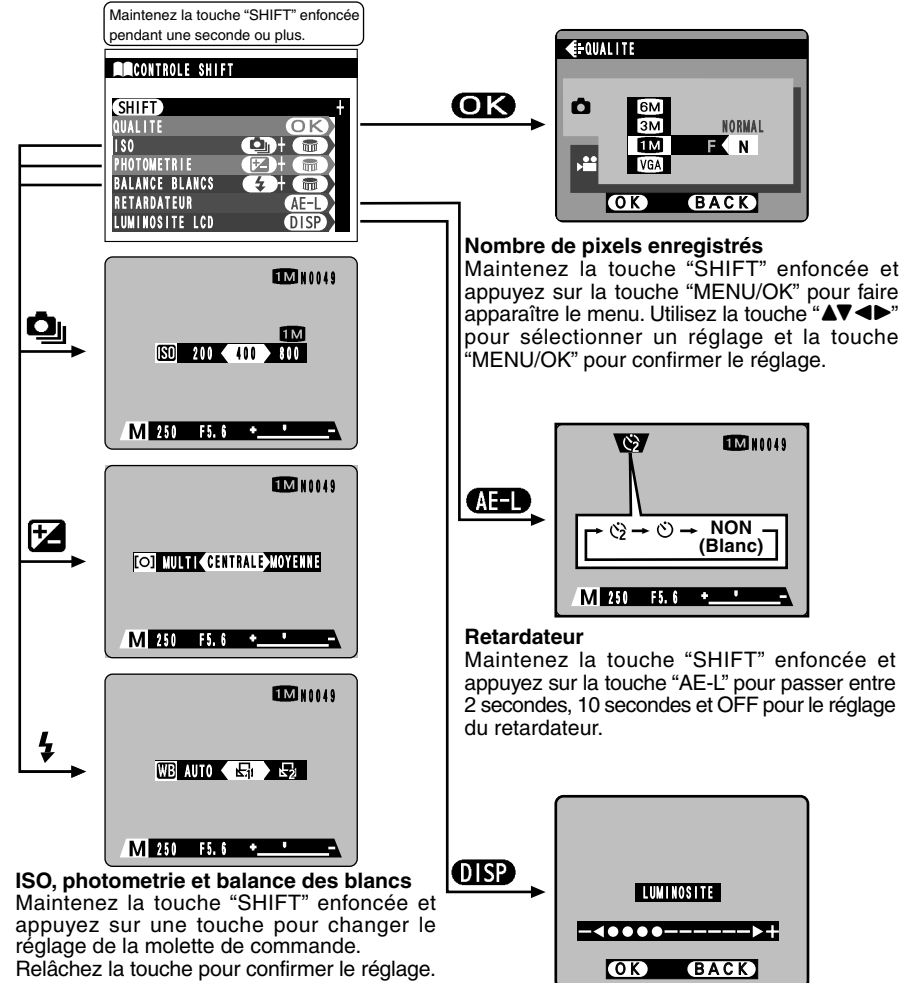

Reportez-vous à la page indiquée dans le tableau ci-dessous pour les détails sur les réglages respectifs.

Nombre de pixels enregistrés	P.69
Retardateur	P.50
ISO Sensibilité	P.51
Photometrie	P.54
Balance des blancs	P.52

## ●Réglage de luminosité/volume

Maintenez la touche "SHIFT" enfoncée et appuyez sur la touche "DISP" pour afficher le menu.

Utilisez "▲▼" pour sélectionner une option et "◀▶" pour modifier le réglage. Appuyez ensuite sur la touche "MENU/OK" pour confirmer le réglage.

Notez que le volume ne peut être réglé qu'en mode de lecture.

## PRISES DE VUES

Vous avez lu le chapitre sur les préparatifs et l'appareil photo est maintenant réglé et prêt à photographier.

La section sur la photographie de base explique les trois étapes de base pour "la prise de vues", "la lecture de vues" et "l'effacement de vues". Maîtrisez les étapes de base en les utilisant réellement au fur et à mesure sur l'appareil photo.

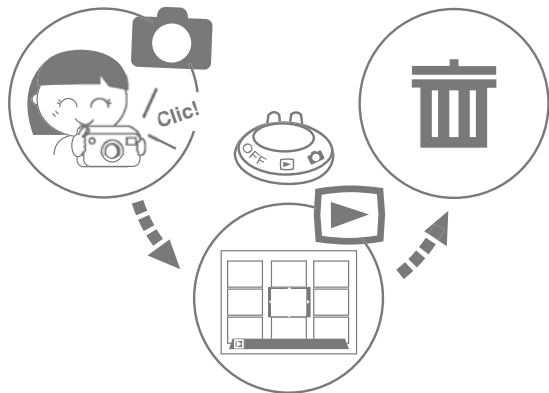

## PRISES DE VUES (MODE AUTO)

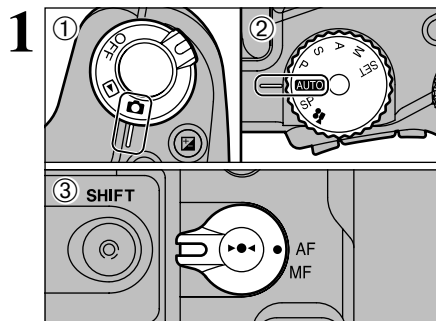

Réglez l'interrupteur d'alimentation ① sur "ON" et la molette de modes ② sur "AUTO". Réglez ensuite le sélecteur de mode de mise au point ③ sur "AF".

### ● Distance de prises de vues

Grand angle: Environ 50 cm à l'infini  
Téléobjectif angle: Environ 90 cm à l'infini

- Réglez le mode sur Macro pour les photos en gros plan (→P.47).
- Vérifiez si l'objectif n'est pas sale. Si l'objectif est sale, reportez-vous P.81 pour les instructions sur la manière de le nettoyer.

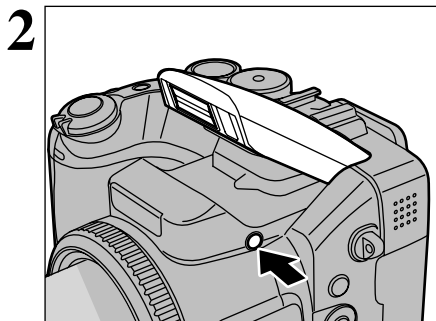

Appuyez sur la touche de libération du flash pour faire sortir le flash.

- Si le message "ERREUR CARTE 1", "ERREUR ECRITURE 1", "ERREUR DE LECTURE 1" ou "CARTE NON INITIALISEE 1" apparaît, reportez-vous P.84.
- Si le flash a été sorti et utilisé pour prendre une photo, l'écran peut s'assombrir brièvement pendant que le flash se charge. Simultanément, l'indicateur clignote en orange.
- Si vous utilisez le flash lorsqu'il neige ou dans des endroits extrêmement poussiéreux, les flocons de neige ou la poussière peuvent refléter le flash et apparaître sous forme de points blancs sur l'image.

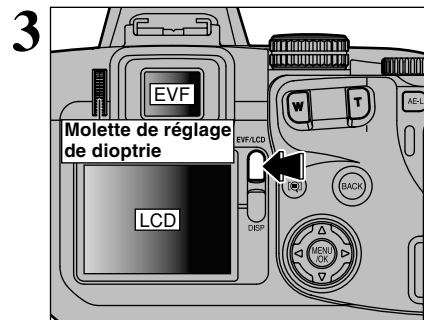

A chaque pression sur la touche "EVF/LCD", l'affichage commute entre le viseur (EVF) et le moniteur (LCD). Si le cadre AF dans le viseur (EVF) est difficile à voir, réglez le viseur avec la molette de réglage de dioptrie.

Le réglage EVF/LCD sélectionné est conservé même si vous changez de mode ou si vous mettez l'appareil photo hors tension.

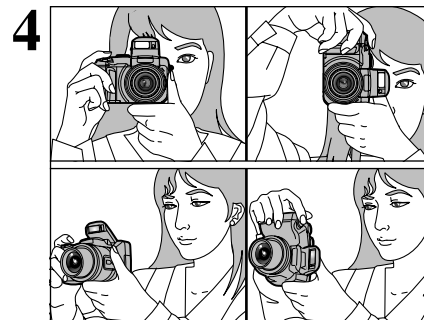

Serrez bien les coudes au corps et maintenez l'appareil photo à deux mains.

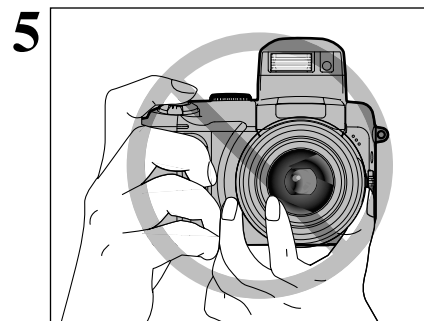

Assurez-vous que la dragonne ou que vos doigts ne couvrent pas l'objectif, le capteur AF, le détecteur de commande de flash ou le microphone.

La photo ne sera pas réussie si l'un des composants de l'appareil photo est obstrué par vos doigts ou par la dragonne.

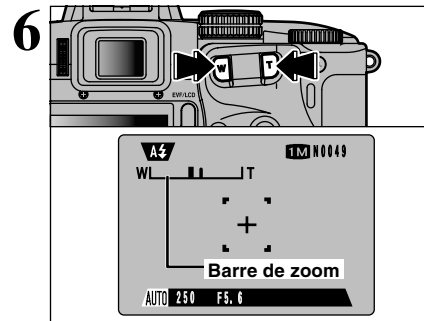

Si vous désirez effectuer un zoom avant sur votre sujet, appuyez sur "T" (téléobjectif). Pour agrandir l'angle de votre photo, appuyez sur "W" (grand angle). Durant cette opération, une "barre de zoom" apparaît à l'écran.

### ● Distance focale du zoom optique (équivalent à un appareil photo 35mm)

Environ 35 mm à 210 mm  
Echelle de zoom max.: 6x

- Le zoom effectue une brève pause durant le passage entre le zoom optique et le zoom numérique (→P.26). Appuyez de nouveau sur la même touche de zoom pour changer les modes de zoom.

## PRISES DE VUES (MODE AUTO)

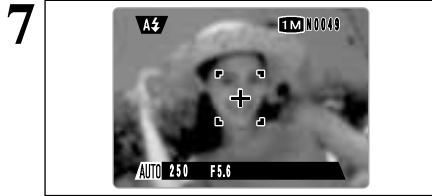

Cadrez la photo de façon à ce que le sujet remplisse entièrement le cadre AF (Autofocus).

☛ Si le sujet n'est pas dans le cadre AF, utilisez le verrouillage AF/AE pour prendre la photo (⇒ P.25).

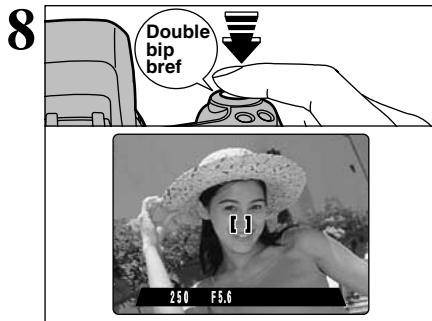

Lorsque vous enfoncez le déclencheur à mi-course, l'appareil photo émet un bref double bip et effectue la mise au point sur le sujet. A ce moment-là, le cadre AF à l'écran devient plus petit et l'appareil photo règle la vitesse d'obturation et l'ouverture.

☛ L'image présentée sur le moniteur LCD avant que vous preniez la photo peut être différente de l'image enregistrée pour ce qui est de la luminosité, de la couleur ou autre. Si nécessaire, procédez à la lecture de l'image enregistrée pour la vérifier (⇒ P.27).

☛ Si l'appareil photo n'émet pas de double bip et si "AF!" apparaît à l'écran, l'appareil photo ne peut pas effectuer la mise au point.

☛ Lorsque vous appuyez à mi-course sur le déclencheur, l'image à l'écran se fige provisoirement. Toutefois, cette image n'est pas l'image enregistrée.

☛ Si "AF!" est affiché à l'écran (c'est-à-dire si la photo est trop sombre pour que l'appareil photo puisse faire la mise au point), essayez de vous tenir à environ 2 m de votre sujet pour prendre la photo.

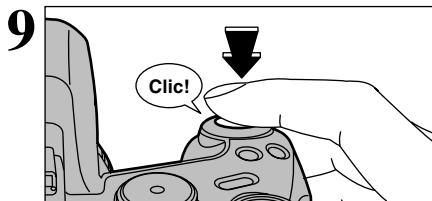

Si vous laissez le déclencheur enfoncé à mi-course et si vous appuyez de nouveau dessus (si vous appuyez à fond), l'appareil photo émet un petit déclic et prend la photo.

☛ Lorsque le nombre de prises de vues disponibles est affiché en jaune, les photos ne peuvent pas être prises avant que l'affichage ne vire au blanc.

☛ Si vous appuyez à fond sur le déclencheur d'un seul geste, le cadre AF ne change pas de taille et la photo est prise immédiatement.

### ■ Affichage du témoin du viseur

Affichage	Etat
S'allume en vert	Prêt à photographier.
Clignote en vert	Fonctionnement AF/AE ou avertissement de bougé de l'appareil photo/AF (prêt à photographier).
Clignote alternativement en vert et orange	Enregistrement de données sur le média (prêt à photographier).
S'allume en orange	Enregistrement de données sur le média (Pas prêt à photographier).
Clignote en orange	Chargement du flash (Le flash ne se déclenchera pas).
Clignote en rouge	<ul style="list-style-type: none"> <li>• Avertissement en relation avec le média. Le média n'est pas chargé, n'est pas formaté, n'est pas formaté correctement ou comporte un autocollant de protection contre l'écriture (SmartMedia). Média plein. Erreur de média.</li> <li>• Erreur de fonctionnement de l'objectif.</li> </ul>

\* Des messages d'avertissement détaillés sont affichés à l'écran (⇒ P.84, 85).

## UTILISATION DU VERROUILLAGE AF/AE



Dans une photo avec ce genre de composition, les sujets (deux personnes dans ce cas) ne sont pas dans le cadre AF. Si la photo est prise à ce moment-là, les sujets ne seront pas mis au point.

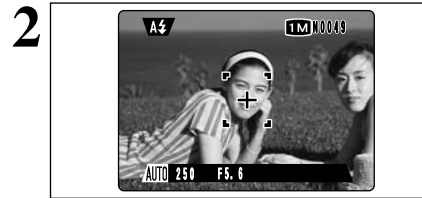

Déplacez légèrement l'appareil photo pour que les sujets soient à l'intérieur du cadre.

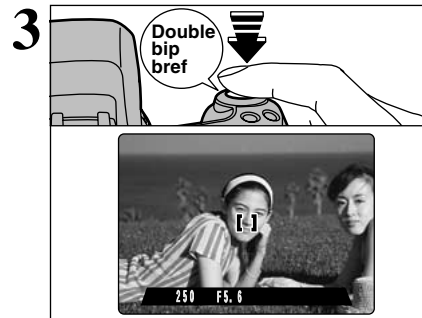

Si vous laissez le déclencheur enfoncé à mi-course (verrouillage AF/AE), vérifiez si le cadre AF se réduit et si les réglages de vitesse d'obturation/ouverture sont affichés (l'indicateur (vert) cesse de clignoter et reste allumé).

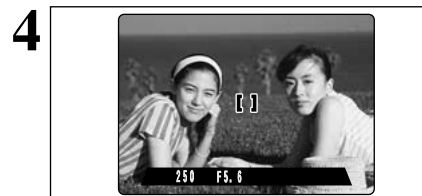

Avec le déclencheur toujours à mi-course (verrouillage AF/AE), déplacez l'appareil photo vers l'image de départ et appuyez à fond sur le déclencheur.



☛ Vous pouvez utiliser le verrouillage AF/AE autant de fois que vous le désirez avant de relâcher le déclencheur.

☛ Le verrouillage AF/AE est disponible pour tous les modes de photographie, de façon à ce que vous puissiez obtenir des résultats parfaits pour chaque photo.

### ◆ Memorisation AF (Autofocus) /AE (Exposition Automatique)◆

Sur le FinePix S602 ZOOM, les réglages de mise au point et d'exposition sont mémorisés (verrouillage AF/AE) lorsque vous appuyez sur le déclencheur à mi-course. Si vous voulez mettre au point sur un sujet qui est décentré ou si vous voulez changer la composition de votre image une fois que l'exposition est réglée, vous pouvez obtenir de bons résultats en changeant la composition une fois que les réglages AF et AE sont mémorisés.

• Lorsque vous ne pouvez pas faire la mise au point et que le verrouillage AF/AE ne donne pas l'exposition correcte Placez le cadre AF au-dessus du sujet principal et appliquez le verrouillage AE (⇒ P.47). Placez ensuite le cadre AF au-dessus d'un autre sujet situé à environ la même distance, appuyez à mi-course sur le déclencheur, recomposez la prise de vues et prenez ensuite la photo.

## PRISES DE VUES (MODE AUTO)

### ZOOM NUMERIQUE

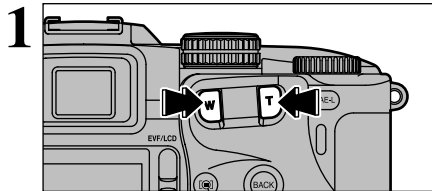

Le zoom numérique peut être utilisé avec des réglages de Nombre de pixels enregistrés de "3M", "1M" et "VGA".

- Le zoom numérique ne peut pas être utilisé avec le réglage "6M".
- Reportez-vous P.69 pour les informations sur le changement du réglage de nombre de pixels enregistrés (taille de l'image).
- Si la photo n'est plus mise au point pendant le zoom, appuyez à mi-course sur le déclencheur pour remettre la photo au point.

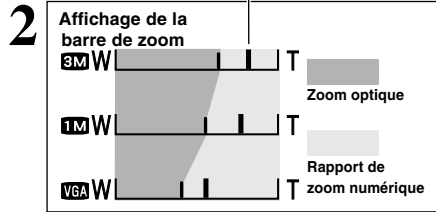

La position de l'indicateur "Z" sur la barre de zoom indique le statut du zoom.

- La partie à droite du séparateur indique le zoom numérique, alors que la partie à gauche correspond au zoom optique.
- Appuyez sur l'une des touches de zoom pour déplacer l'indicateur "Z" vers la gauche ou la droite.
- Lorsque le zoom passe de numérique à optique, l'indicateur "Z" s'arrête. Appuyez de nouveau sur la même touche de zoom pour recommencer à déplacer l'indicateur "Z".

#### Longueurs focales du zoom numérique (équivalents à un appareil photo 35 mm)

- 3M**: Environ 210 mm à 294 mm, échelle de zoom max.: 1,4x
- 1M**: Environ 210 mm à 462 mm, échelle de zoom max.: 2,2x
- VGA**: Environ 210 mm à 924 mm, échelle de zoom max.: 4,4x

La longueur focale du zoom optique est d'environ 35 mm-210 mm (équivalent à un appareil photo 35 mm).

### MEILLEUR CADRAGE

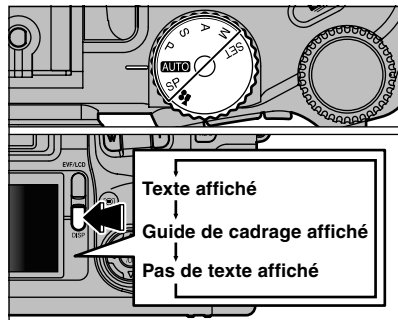

Cette fonction peut être sélectionnée dans les modes de photographie "AUTO", "SP", "P", "S", "A" et "M". L'affichage à l'écran change à chaque fois que vous appuyez sur la touche "DISP". Appuyez sur la touche "DISP" pour afficher le guide de cadrage.

- Le guide de cadrage n'est pas enregistré sur l'image.
- Les lignes du Cadre grille divisent le nombre de pixels enregistrés en 3 parties égales horizontalement et verticalement. Lorsque l'image est imprimée, les positions des lignes peuvent être légèrement différentes.

#### Cadre grille

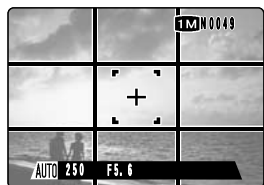

Utilisez ce cadre avec le sujet principal placé à l'intersection de deux lignes ou alignez une des lignes horizontales avec l'horizon. Ce cadre vous permet de composer vos photos tout en restant conscient de la taille du sujet et de l'équilibre de la photo.

#### Important

Utilisez toujours le verrouillage AF/AE lorsque vous composez une photo. L'image risque de ne pas être correctement mise au point si vous n'utilisez pas le verrouillage AF/AE.

## POUR REGARDER VOS IMAGES (LECTURE)

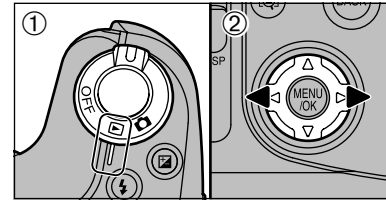

- Réglez l'interrupteur d'alimentation sur "OFF".
- Vous pouvez utiliser "▶" pour faire défiler rapidement vos images ou "◀" pour les faire défiler en arrière.
- Lorsque vous réglez l'interrupteur d'alimentation sur "OFF", vous pouvez voir la dernière image photographiée.
- Si l'objectif est étendu pendant la lecture, il se rétracte automatiquement en tant que mesure de protection si l'appareil photo n'est pas utilisé pendant environ 30 secondes.



### Avance rapide parmi les images

Vous pouvez avancer rapidement parmi vos images en maintenant "◀" ou "▶" enfoncée pendant environ 1 seconde pendant la lecture.

- Une barre est affichée comme guide approximatif de l'emplacement de l'image actuelle sur le média.

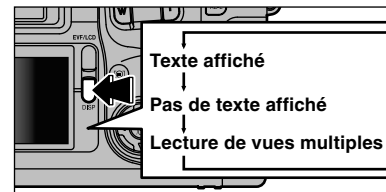

### Lecture de vues multiples

L'écran affiché change à chaque fois que vous appuyez sur la touche "DISP" en mode de lecture. Appuyez sur la touche "DISP" jusqu'à ce que l'écran de lecture de vues multiples (9 vues) apparaisse.

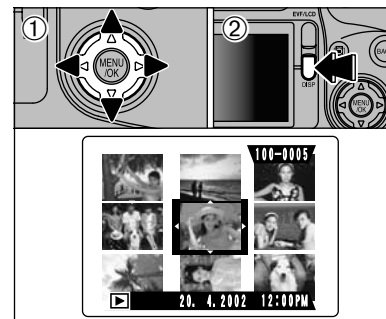

- Utilisez "▲▼◀▶" pour déplacer le curseur (cadre orange) sur le cadre que vous désirez sélectionner. Appuyez plusieurs fois sur "▲" ou "▼" pour passer à la page suivante.
- Vous pouvez afficher l'image actuelle agrandie en appuyant de nouveau sur la touche "DISP".

#### Images pouvant être vues sur le FinePix S602 ZOOM

Le FinePix S602 ZOOM peut être utilisé pour voir des images fixes (sauf certaines images non-comprimées) enregistrées sur un FinePix S602 ZOOM ou des images enregistrées sur une carte SmartMedia 3,3V ou un Microdrive avec un appareil photo numérique FUJIFILM des séries FinePix, MX et DX.

## POUR REGARDER VOS IMAGES (LECTURE)

### Lecture d'une seule vue

Appuyez sur la touche "BACK" pour annuler le zoom de lecture.

### Zoom de lecture

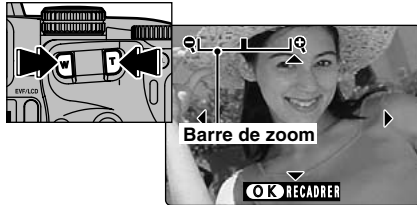

Appuyez sur la touche de zoom pendant la lecture d'une seule vue pour agrandir l'image fixe. Une barre de zoom apparaît pendant que vous effectuez cette opération.

#### ● Echelles de zoom

- 6M images de 2832 × 2128 pixels: max. 18×
- 3M images de 2048 × 1536 pixels: max. 13×
- 1M images de 1280 × 960 pixels: max. 8×
- VGA images de 640 × 480 pixels: max. 4×

⚠ Vous ne pouvez pas utiliser la lecture de vues multiples pendant le zoom de lecture.

### Déplacement

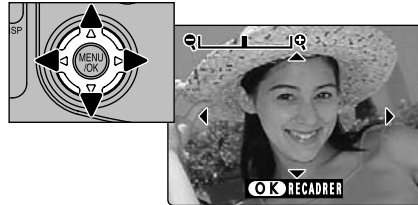

Vous pouvez regarder une autre partie en appuyant sur "▲▼◀▶".

La taille d'une image sauvegardée varie selon l'échelle de zoom. Pour VGA, l'option "OK RECADRER" apparaît en jaune. Pour des niveaux inférieurs à VGA, le message "OK RECADRER" n'est pas indiqué.

### Recadrer

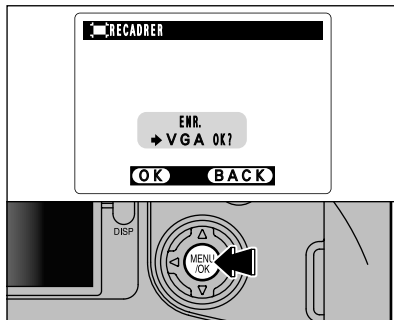

Vérifiez la taille de l'image sauvegardée et appuyez sur la touche "MENU/OK". L'image découpée est sauvegardée comme fichier séparé.

#### ■ Nombre de pixels enregistrés

3M	convient à l'impression (Format A5 ou plus petit)
1M	convient à l'impression (Format A6 ou plus petit)
VGA	L'option de découpage est affichée en jaune car la qualité de l'image est trop médiocre pour l'impression.

\* Etant donné que des Nombre de pixels enregistrés inférieures à VGA ne conviennent pas à l'impression, l'option de découpage n'est pas affichée et les images découpées ne peuvent pas être sauvegardées.

## Pour effacer des images (Effacement des vues)

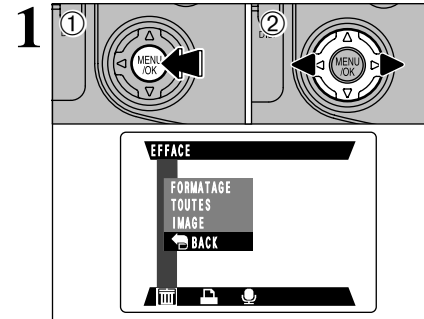

- ① Appuyez sur la touche "MENU/OK" pendant la lecture pour afficher le menu.
- ② Appuyez sur "◀▶" pour sélectionner "EFFACE".

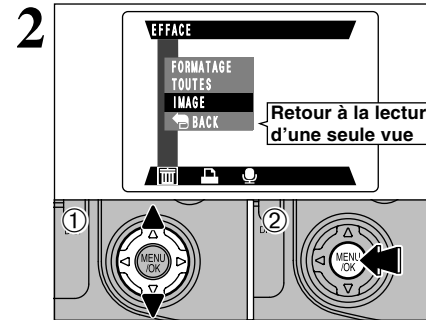

- ① Appuyez sur "▲▼" pour sélectionner "IMAGE".
- ② Appuyez sur la touche "MENU/OK" pour confirmer la sélection. Reportez-vous P.62 pour les informations sur l'effacement de "TOUTES" les vues et le "FORMATAGE" (initialisation).

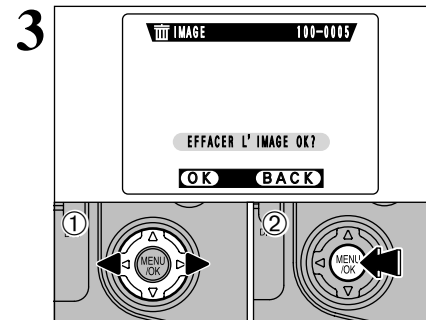

- ① Appuyez sur "▶" pour sélectionner la vue (ou le fichier) à effacer.
- ② Appuyez sur la touche "MENU/OK" pour effacer la vue (ou le fichier) affichée. Pour effacer une autre image, procédez de nouveau aux étapes ① et ②.

Notez que les images effacées ne peuvent pas être récupérées.

## MISE AU POINT

La distance du sujet à l'appareil photo est appelée distance de prise de vues. L'image est au point lorsque la distance de prise de vues est réglée correctement et que l'image apparaît avec netteté.

### ■ Deux méthodes de mise au point: AF et MF

Les mécanismes pour la mise au point sont l'autofocus (AF) et la mise au point manuelle (MF).  
 AF: L'appareil photo effectue automatiquement la mise au point sur le sujet dans le cadre AF.  
 L'appareil photo fait la mise au point lorsque vous appuyez à mi-course sur le déclencheur.

#### ◆ Le capteur AF ◆

Le FinePix S602 ZOOM utilise un capteur AF externe (AF à différence de phase passive pour lumière externe) qui procure un fonctionnement AF plus rapide que ceux des modèles précédents. Le capteur externe AF ne fonctionne pas en mode Macro ou Super Macro, lorsque le zoom numérique ou la ZONE AF est utilisée, ou lorsque "UTILISATION CONVERTISSEUR - OUI" a été spécifié. La mise au point peut durer plus longtemps si le capteur AF externe est sale (→P.86).

MF: Tournez la bague de mise au point pour effectuer la mise au point de la photo.

### ■ Causes des erreurs de mise au point et solutions

Cause	Solution
Le sujet n'est pas dans le cadre AF.	Utilisez le verrouillage AF (*1) ou MF.
Le sujet ne convient pas à AF.	Utilisez le verrouillage AF (*1) ou MF.
Le sujet est en dehors de la plage de prise de vues.	Passez au mode Macro ON ou OFF (*2).
Le sujet se déplace trop rapidement.	Utilisez MF (préréglage de la distance de prise de vues pour une photo (cliquet de verrouillage)).

#### \*1 Prises de vues avec le verrouillage AF



#### \*2 Commutation ON/OFF du mode Macro

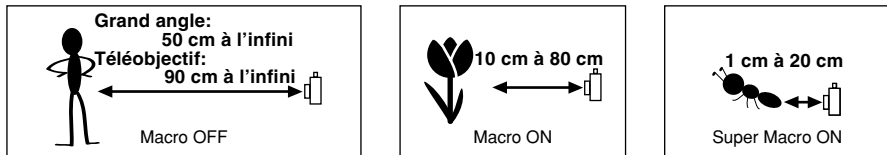

#### ◆ Sujets ne convenant pas à la mise au point automatique ◆

- Les sujets très brillants comme les miroirs ou la carrosserie d'une voiture.
- Les sujets photographiés à travers une vitre.
- Les sujets sans bonne réflexion comme les cheveux ou la fourrure.
- Les sujets qui manquent de consistance comme le feu ou la fumée.
- Lorsque le sujet est sombre.
- Quand le contraste entre le sujet et l'arrière-plan est très faible (sujets placés devant un mur blanc ou ayant la même couleur que le fond).
- Les sujets se déplaçant à grande vitesse.
- Lorsque quelque chose d'autre que votre sujet est proche du cadre AF, présente des zones contrastées de lumière et d'ombre et se trouve soit plus proche soit plus éloigné que votre sujet (comme lorsque vous photographiez quelqu'un sur un fond avec des éléments très contrastés).

## EXPOSITION

L'exposition fait référence à la lumière qui atteint le CCD ou à la quantité totale de lumière capturée et elle détermine la luminosité de l'image.

L'exposition est déterminée par la combinaison de l'ouverture et de la vitesse d'obturation. En AE (exposition automatique), l'appareil photo détermine automatiquement l'exposition correcte, en tenant compte de facteurs comme la luminosité du sujet et le réglage ISO.

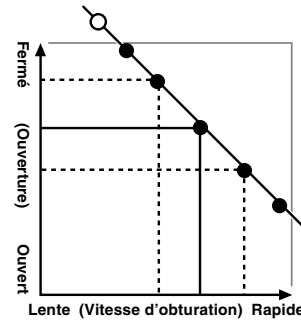

Le graphique de gauche montre comment les réglages d'ouverture et de vitesse d'obturation peuvent être changés tout en maintenant le même niveau d'exposition.

- Lorsque l'exposition diminue d'un palier, la vitesse d'obturation diminue également d'un palier (le point se déplace vers le haut et la gauche).
- Lorsque l'exposition augmente d'un palier, la vitesse d'obturation augmente également d'un palier (le point se déplace vers le bas et la droite).
- Les combinaisons avec lesquelles la vitesse d'obturation ou l'ouverture sont en dehors de la plage de réglage disponible ne peuvent pas être sélectionnées (points blancs).
- Dans les modes de photographie "P", "S" et "A", il est facile de sélectionner différents réglages le long de cette ligne.
- La sélection de réglages allant en parallèle avec cette ligne en réglant la luminosité de l'image photographiée est appelée compensation de l'exposition.

#### ◆ Lorsque vous ne pouvez pas obtenir l'exposition correcte ◆

**Verrouillage AE:** Détermine et fixe l'exposition à un niveau ciblé. Utilisez la procédure suivante. Pour prendre une photo avec le verrouillage AE: Appuyez sur la touche AE-L (pour régler et verrouiller l'exposition). ➔ Appuyez à mi-course sur le déclencheur (pour régler et fixer la mise au point). ➔ Appuyez à fond sur le déclencheur (pour prendre la photo).

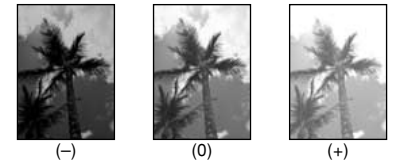

#### Compensation de l'exposition:

Cette fonction utilise le niveau d'exposition réglé par la fonction AE en tant que référence (0), et éclaircit (+) ou assombrit (-) l'image. En sélectionnant l'Auto Bracketing, vous pouvez prendre 3 vues, l'une sous exposée (-), l'une comme exposition de référence (0) et une surexposée (+).

## Vitesse d'obturation

Lorsque vous photographiez un sujet en mouvement, vous pouvez soit "figer le mouvement", soit "capturer le sens du mouvement" en réglant la vitesse d'obturation.



## Ouverture

En réglant l'ouverture, vous pouvez changer la profondeur de la mise au point (profondeur de champ).





# PRISE DE VUES – SELECTION DES REGLAGES DE L'APPAREIL PHOTO

Réfléchissez à la scène que vous photographiez et au genre de photo que vous désirez obtenir, lorsque vous spécifiez les réglages de l'appareil photo. Un guide général de procédure est donné ci-dessous.

## 1 Sélectionnez le mode de photographie (⇒P.34-40).

**AUTO** L'appareil photo sélectionne tous les réglages.  
**SP** Sélectionne des modes de photographie sur mesure pour la scène en train d'être photographiée.

**P/S/A** Vous permet de changer le réglage d'ouverture ou de vitesse d'obturation de façon à ce que l'action soit figée, pour montrer la fluidité du mouvement, ou pour que l'arrière-plan soit flou.

**M** Vous permet de régler vous-même tous les paramètres de l'appareil photo. Pour tourner une séquence.

## 2 Spécifiez les réglages de fonction de photographie requis (⇒P.41-48).

**Flash** Utilisez le flash pour prendre des photos dans des endroits sombres ou pour les sujets en contre-jour, etc.

**Macro/Super Macro** Utilisez ces fonctions pour les photos en gros plan.

**AE-L Verrouillage AE** Fixe les réglages d'exposition.

**Compensation de l'exposition** En utilisant l'exposition AE comme valeur de référence 0, cette fonction éclaircit (+) ou assombrit (-) la photo.

**Commutateur AF/MF** Sélectionne soit la mise au point automatique (AF) soit la mise au point manuelle (MF).

**Prises de vues en continu** Vous permet de prendre une série de photos en continu, ou d'utiliser l'auto bracketing (avec compensation de l'exposition).

## 3 Prenez la photographie (vérifiez l'exposition et la mise au point ⇒ composez la prise de vue ⇒ appuyez à fond sur le déclencheur).

### ★ Vous pouvez utiliser les menus pour des réglages plus détaillés (⇒P.49-58).

Le tableau ci-dessous présente un certain nombre d'exemples de réglages. Vous pouvez obtenir un grand nombre d'autres effets en utilisant efficacement ces réglages. Tentez d'utiliser différents réglages pour voir quels genres de photos vous pouvez prendre.

Pour obtenir ce résultat	Réglages des exemples
Pour montrer le mouvement du sujet (le flux du temps)	Régalez la molette de modes sur "S" et sélectionnez une vitesse d'obturation lente (Utilisez un trépied pour éviter le bougé de l'appareil photo).
Pour figer le mouvement du sujet	Régalez la molette de modes sur "S" et sélectionnez une vitesse d'obturation rapide.
Pour que le sujet ressorte en rendant l'arrière-plan flou	Régalez la molette de modes sur "A" et sélectionnez un grand réglage d'ouverture.
Pour obtenir une grande profondeur de mise au point	Régalez la molette de modes sur "A" et sélectionnez un petit réglage d'ouverture.
Pour éviter que l'image ne comporte une ombre rouge ou bleue en raison de la source lumineuse	Modifiez le réglage de la "balance des blancs" dans le menu de photographie.
Pour éviter de manquer des occasions uniques d'instantanés	Prenez des photos dans le mode AUTO (Reportez-vous à "Photographie de base").
Pour éviter que le sujet ne soit surexposé ou sous-exposé et pour montrer clairement les substances et les textures du sujet	Utilisez la compensation de l'exposition. Sélectionnez "+" si l'arrière-plan est pâle et "-" si l'arrière-plan est sombre.
Pour faire fusionner plusieurs images dans une composition artistique	Utilisez les expositions multiples. Pour les expositions multiples, la compensation de l'exposition est généralement réglée sur une valeur négative selon le nombre d'expositions. 2 expositions: -1,0 IL; 3 expositions: -1,5 IL; 4 expositions: -2,0 IL

## ■ Liste des fonctions disponibles dans chaque mode

Mode de photographie	Fonction	SP					P	S	A	M	☺
		AUTO	Portraits	Paysage	Sport	Scène nocturne					
Flash	Flash auto	OUI	OUI	NON	OUI	NON	OUI	NON	NON	NON	NON
	Réduction des yeux rouges	OUI	OUI	NON	NON	NON	OUI	OUI	OUI	OUI	NON
	Flash forcé	OUI	OUI	NON	OUI	NON	OUI	OUI	OUI	OUI	NON
	Synchronisation lente	OUI	OUI	NON	NON	OUI	OUI	NON	OUI	NON	NON
	Yeux rouges + S. lente	NON	NON	NON	NON	OUI	NON	NON	OUI	NON	NON
Macro/Super Macro*	OUI	NON	NON	NON	NON	OUI	OUI	OUI	OUI	NON	
AE-L Verrouillage AE	OUI			OUI		OUI	OUI	OUI	NON	NON	
Compensation d'exposition	NON			NON		OUI	OUI	OUI	NON	NON	
Commutateur AF/MF	OUI			OUI		OUI	OUI	OUI	OUI	NON	
Sélections de la prise de vues en continu*	Vue (NON)	OUI			OUI		OUI	OUI	OUI	NON	
	Prises de vues en continu 5 premières images	OUI			OUI		OUI	OUI	OUI	NON	
	Auto bracketing	NON			NON		OUI	OUI	OUI	NON	
	Prises de vues en continu 5 dernières images	OUI			OUI		OUI	OUI	OUI	NON	
Prises de vues en continu longue durée en mode 1280 x 960 pixels	OUI			NON		NON	NON	NON	NON		

\* Le flash ne peut pas être utilisé en mode Super Macro ou Prise de vues en continu.

## ■ Liste des options de menus disponibles dans chaque mode

Options de menu	Valeurs par défaut d'usine	Mode								
		AUTO	SP	P	S	A	M	☺		
Retardateur	NON	OUI	OUI	OUI	OUI	OUI	OUI	OUI	NON	
Sensibilité	200	NON	NON	OUI	OUI	OUI	OUI	OUI	NON	
Balance des Blancs	AUTO	NON	NON	OUI	OUI	OUI	OUI	OUI	NON	
[O] Photométrie	MULTI	NON	NON	OUI	OUI	OUI	OUI	OUI	NON	
Auto bracketing	± 1/3 IL	NON	NON	OUI	OUI	OUI	OUI	OUI	NON	
Detail	NORMAL	NON	NON	OUI	OUI	OUI	OUI	OUI	NON	
Multi-EXP.	NON	NON	NON	OUI	OUI	OUI	OUI	OUI	NON	
Flash (réglage de luminosité)	0	NON	NON	OUI	OUI	OUI	OUI	OUI	NON	
Flash externe	NON	NON	NON	OUI	OUI	OUI	OUI	OUI	NON	
Memo Audio	NON	OUI	OUI	NON	NON	NON	NON	NON	NON	

Lorsque seuls les réglages de la vitesse d'obturation et de l'ouverture ne procurent pas l'exposition correcte.

**Lorsque l'image est trop brillante**  
 Diminuez le réglage de sensibilité "ISO".  
 Utilisez un filtre ND (disponible dans commerce)

**Lorsque l'image est trop sombre**  
 Augmentez le réglage de sensibilité "ISO".  
 Utilisez le flash ou la fonction de réglage de la luminosité  
 Utilisez un trépied (disponible dans commerce)

**AUTO AUTO**

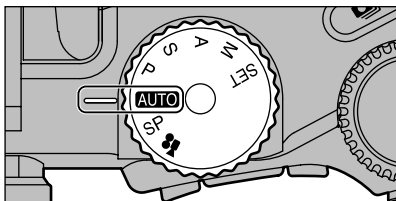

Réglez la molette de modes sur "AUTO". C'est le mode le plus simple à utiliser et il peut être employé pour la plupart des types de photos.

**SP POSITION DE SCENES**

1

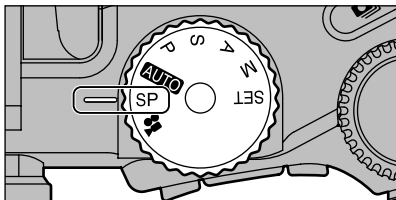

Réglez la molette de modes sur "SP". Ce mode fournit des options taillées sur mesure pour les différents types de scènes.

2

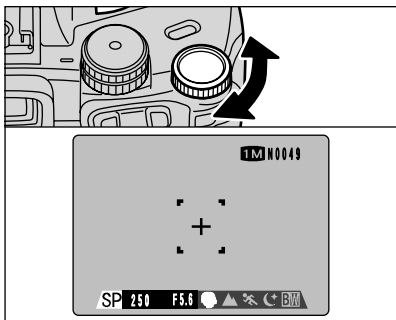

En mode "SP", vous pouvez choisir à partir de 5 types de scène ("☺", "▲", "🏃", "☀" et "🌃"). Tournez la molette de commande pour sélectionner la scène.

⚠ Dans les modes "AUTO" et "SP", la sensibilité est réglée sur ISO 200.

	Caractéristiques	Modes de flash disponibles
☺ Portraits	C'est le meilleur mode pour la photographie de portraits. Les couleurs de la peau sont superbement représentées et la tonalité d'ensemble est adoucie.	A♯, Ⓜ, ♪, S♯
▲ Paysage	C'est le meilleur mode pour la photographie de paysage pendant la journée. Il fournit des photos nettes et claires de paysages comme les immeubles et les montagnes.	Flash non disponible
🏃 Sport	C'est le meilleur mode pour la photographie de manifestations sportives. Ce mode donne la priorité à des vitesses d'obturation plus rapides.	A♯, ♪
🌃 Scène nocturne	C'est le meilleur mode pour les scènes en soirée et de nuit. Ce mode vous permet de prendre des photos où la priorité est donnée aux vitesses d'obturation lentes de jusqu'à 3 secondes.	Ⓜ, S♯
🖼 Monochrome	Utilisez ce mode pour prendre des photos en noir et blanc, quelle que soit la scène que vous photographiez.	A♯, Ⓜ, ♪, S♯

Sauf pour le mode "🖼" Monochrome, le mode Macro ne peut être utilisé avec aucun des modes SP.

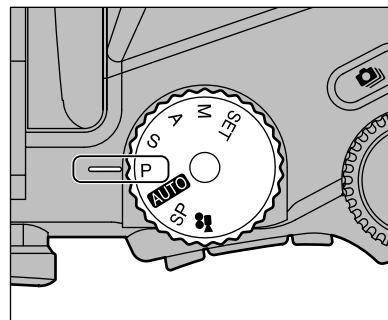

Réglez la molette de modes sur "P". Il s'agit d'un mode automatique vous permettant de spécifier un des autres réglages que la vitesse d'obturation et l'ouverture. Il vous permet de prendre des photos en toute simplicité, de la même manière que dans les modes Priorité vitesse auto et Priorité ouverture (déplacement de programme).

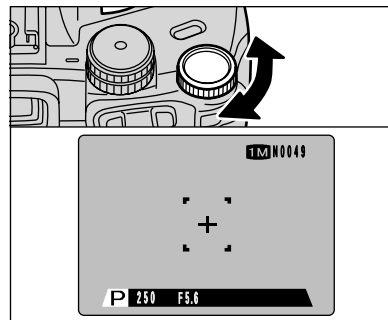

**Déplacement de programme**

En tournant la molette de commande, ce mode vous permet de sélectionner différentes combinaisons de réglage pour la vitesse d'obturation et l'ouverture, sans changer le réglage d'exposition. Le réglage de la vitesse d'obturation et celui de l'ouverture sont affichés en jaune lorsque l'appareil photo est en mode Déplacement de programme.

- ⚠ Le déplacement de programme est automatiquement annulé dans les situations suivantes:
  - Lorsque le mode de photographie est changé.
  - Lorsque le flash est sorti.
  - Lorsque "FLASH EXTERNE" dans le menu principal est réglé sur "OUI".
  - Lorsque vous passez au mode de lecture.
  - Lorsque l'appareil photo est mis hors tension.

◆ **Affichage du réglage de la vitesse d'obturation et de l'ouverture** ◆

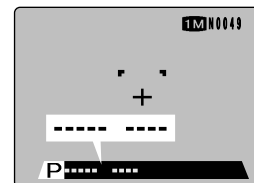

Lorsque la luminosité du sujet est en dehors de la plage de mesure de luminosité de l'appareil photo, "-----" est affiché à l'écran en tant que réglage de la vitesse d'obturation et de l'ouverture.

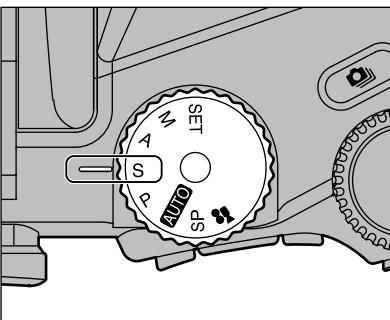

Réglez la molette de modes sur "S".  
Il s'agit d'un mode automatique vous permettant de régler la vitesse d'obturation. Vous pouvez utiliser ce mode pour des photos où vous désirez fixer un sujet en déplacement (vitesse d'obturation rapide) ou donner une impression de mouvement (vitesse d'obturation lente).

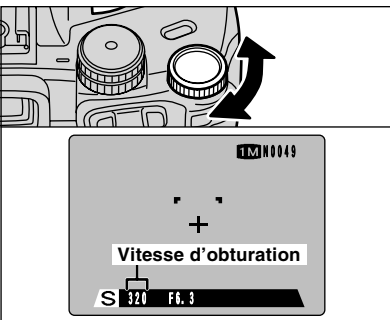

### Réglage de la vitesse d'obturation

Vous pouvez sélectionner la vitesse d'obturation en tournant la molette de commande.

- **Réglages de vitesse d'obturation**  
3 sec. à 1/1000 de sec.

### ◆ Affichage du réglage de vitesse d'obturation et d'ouverture ◆

Surexposé

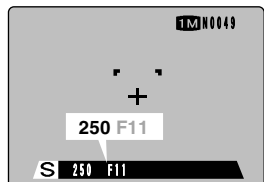

Dans des scènes extrêmement surexposées, le réglage d'ouverture (F11) est affiché en rouge. Dans ce cas, sélectionnez une vitesse d'obturation plus rapide (jusqu'à 1/1000 sec.).

Sous-exposé

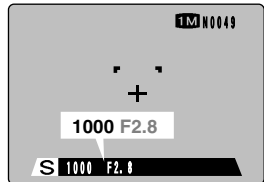

Dans des scènes extrêmement sous-exposées, le réglage d'ouverture (F2.8) est affiché en rouge. Dans ce cas, sélectionnez une vitesse d'obturation plus lente (diminution jusqu'à 3 sec.).

Erreur de mesure

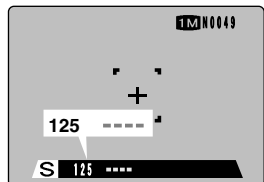

Lorsque la luminosité du sujet est en dehors de la plage de mesure de luminosité de l'appareil photo, "----" est affiché à l'écran en tant que réglage de la vitesse d'obturation. Dans ce cas, appuyez à mi-course sur le déclencheur pour mesurer de nouveau le niveau de lumière et afficher une valeur.

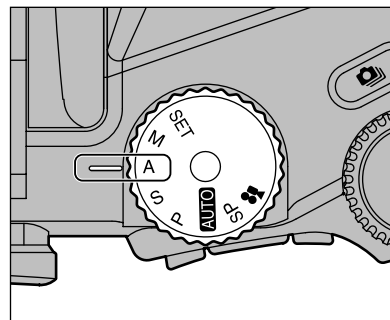

Réglez la molette de modes sur "A".  
Il s'agit d'un mode automatique vous permettant de régler l'ouverture.  
Vous pouvez utiliser ce mode pour les photographies sur lesquelles vous désirez que l'arrière-plan soit flou (grande ouverture) ou avoir des sujets proches et éloignés mis au point en même temps (petite ouverture).

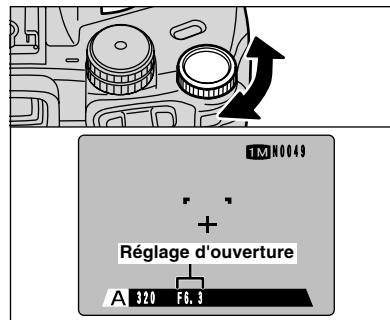

### Réglage de l'ouverture

Vous pouvez sélectionner l'ouverture en tournant la molette de commande.

- **Réglages d'ouverture**  
F2.8 à F11 par incrément de 1/3 IL

### ◆ Affichage du réglage de vitesse d'obturation et d'ouverture ◆

Surexposé

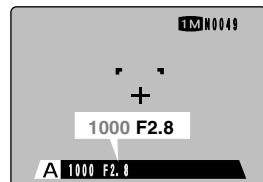

Dans des scènes extrêmement surexposées, la vitesse d'obturation (1/1000 sec.) est affichée en rouge. Dans ce cas, sélectionnez une plus grande ouverture (jusqu'à F11).

Sous-exposé

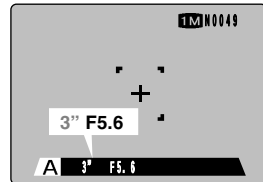

Dans des scènes extrêmement sous-exposées, la vitesse d'obturation (3 sec.) est affichée en rouge. Dans ce cas, sélectionnez une ouverture plus petite (diminution jusqu'à F2.8).

Erreur de mesure

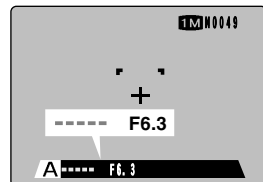

Lorsque la luminosité du sujet est en dehors de la plage de mesure de luminosité de l'appareil photo, "----" est affiché à l'écran en tant que réglage d'ouverture. Dans ce cas, appuyez à mi-course sur le déclencheur pour mesurer de nouveau le niveau de lumière et afficher une valeur.

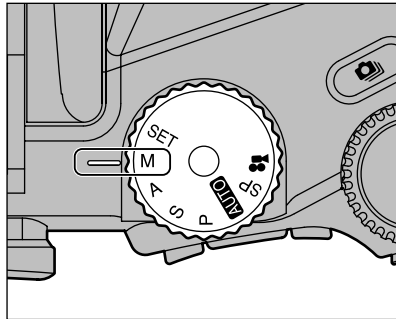

Réglez la molette de modes sur "M".  
Le mode manuel vous permet de choisir n'importe quel réglage de vitesse d'obturation et d'ouverture.

- **Réglages de vitesse d'obturation**  
15 sec. à 1/10000 sec.
- **Réglages d'ouverture**  
F2.8 à F11 par incrément de 1/3 IL

☛ Reportez-vous P.89 pour les informations sur IL.

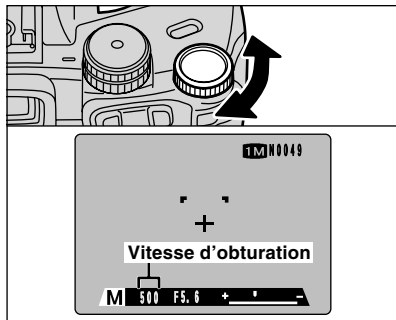

### Réglage de la vitesse d'obturation

Vous pouvez sélectionner la vitesse d'obturation en tournant la molette de commande.

- ☛ Sur les photos avec des expositions longues, des parasites (ou petits points) peuvent apparaître sur l'image.
- ☛ Si vous prenez des photos avec un réglage de vitesse d'obturation plus rapide que 1/2000 sec., des marbrures (rayures blanches) peuvent apparaître sur l'image (☛P.89).
- ☛ Si la vitesse d'obturation est réglée sur une vitesse plus rapide que 1/1000 sec., l'image peut apparaître sombre même si le flash est utilisé.

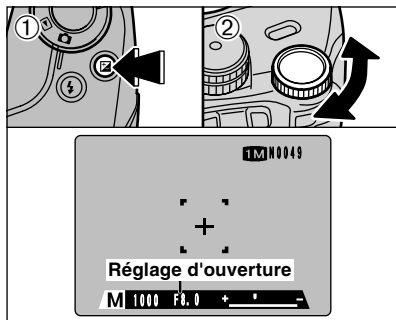

### Réglage de l'ouverture

Sélectionnez l'ouverture en maintenant la touche "☒" compensation de l'exposition ① enfoncée et en tournant la molette de commande ②.

### ◆ Indicateur d'exposition ◆

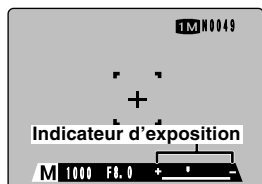

Utilisez l'indicateur d'exposition à l'écran comme guide pour régler l'exposition.  
Lorsque la luminosité du sujet est en dehors de la plage de mesure de luminosité de l'appareil photo, l'indicateur se déplace vers le côté (+) pour monter que l'image sera surexposée (le (+) passe au jaune) ou vers le côté (-) pour indiquer que l'image sera sous-exposée (le (-) passe au jaune).

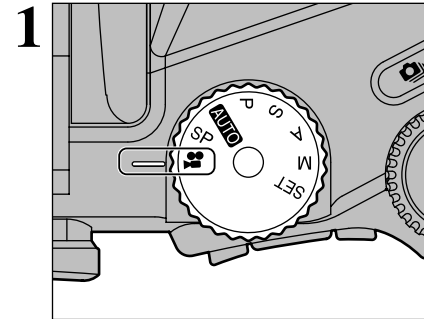

Réglez la molette de modes sur "CINEMA".  
Le mode Cinéma "CINEMA" vous permet de tourner des films avec le son.

- **Format film:** Motion JPEG (☛P.89)  
VGA (640 × 480 pixels)  
QVGA (320 × 240) sélectionnable  
30 vues par seconde  
Avec son monaural

- ☛ Reportez-vous P.69 pour les informations sur la manière de changer le nombre de pixels enregistrés (taille de l'image).
- ☛ Le son étant enregistré simultanément avec les images, veillez à ne pas recouvrir le microphone avec les doigts ou autre (☛P.9).
- ☛ La durée de prise de vue disponible pour une vidéo peut diminuer en fonction de l'espace libre sur le média.
- ☛ La séquence (vidéo) est enregistrée sur le média au fur et à mesure qu'elle est tournée et ne peut donc pas être enregistrée correctement si l'appareil photo n'est soudainement plus alimenté (si vous ouvrez le couvercle des batteries ou le volet de la fente ou encore si vous débranchez l'adaptateur secteur).

La lecture de vos séquences sur les autres appareils photo peut s'avérer impossible.

Après avoir appuyer sur le déclencheur pour débiter l'enregistrement vidéo, le bouton de commande du "ZOOM" ainsi que la fonction "AF" sont désactivés. Merci de veillez à régler la longueur focale ainsi que la mise au point avant de débiter l'enregistrement d'une séquence vidéo.

### ■ Durées standard de prises de vues disponibles pour les différents média

Nombre de pixels enregistrés	VGA	QVGA
MG-4S (4 Mo)	Environ 3 sec.	Environ 6 sec.
MG-8S (8 Mo)	Environ 6 sec.	Environ 13 sec.
MG-16S/SW (16 Mo)	Environ 13 sec.	Environ 27 sec.
MG-32S/SW (32 Mo)	Environ 27 sec.	Environ 55 sec.
MG-64S/SW (64 Mo)	Environ 55 sec.	Environ 110 sec.
MG-128SW (128 Mo)	Environ 112 sec.	Environ 222 sec.
Microdrive 340 Mo	Environ 307 sec.	Environ 609 sec.
Microdrive 1 Go	Environ 925 sec.	Environ 1833 sec.

\* Les durées de prise de vues disponibles sont celles des média formatés avec l'appareil photo.



La durée de prises de vues disponible et "ATTENTE" sont affichés à l'écran.

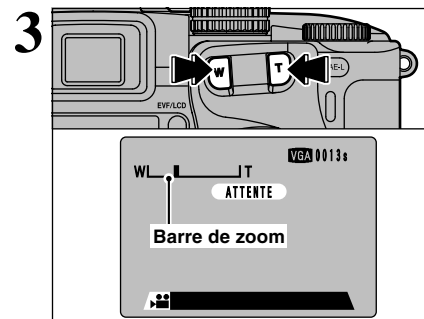

Appuyez sur la touche de zoom pour effectuer un zoom avant ou arrière avant de commencer la prise de vues. Vous devrez effectuer le zoom à l'avance car cette opération est impossible pendant le tournage.

- **Distance focale du zoom optique (équivalent à un appareil photo 35 mm)**  
Environ 35 mm à 210 mm  
Echelle de zoom max.: 6x
- **Distance de prises de vues**  
Grand angle: Environ 50 cm à l'infini  
Téléobjectif: Environ 90 cm à l'infini

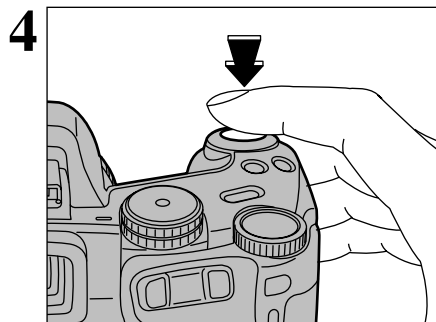

Appuyez à fond sur le déclencheur pour commencer le tournage.

- La luminosité et la couleur de l'écran apparaissant pendant le tournage de la séquence peuvent être différents de ceux présentés avant le début du tournage.
- Vous n'avez pas besoin de maintenir le déclencheur enfoncé.

Lorsque vous appuyez à fond sur le déclencheur, la mise au point et la balance des blancs sont fixés, mais l'exposition est réglée automatiquement pour convenir à la scène en cours de tournage.

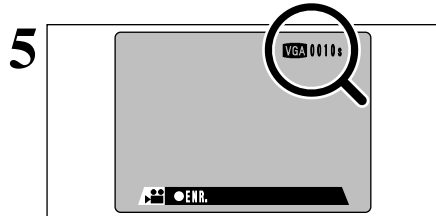

Le compteur affiché en haut à droite de l'écran pendant le tournage indique la durée restante.

- Si la luminosité du sujet change lorsque vous tournez une séquence, le son du fonctionnement de l'ouverture risque d'être enregistré dans la séquence.
- Lorsque la durée restante est écoulée, le tournage prend automatiquement fin et la séquence est enregistrée sur le média.

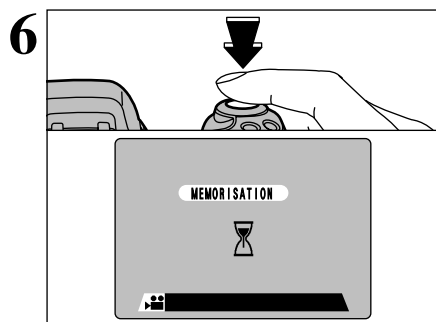

La pression sur le déclencheur pendant le tournage interrompt la prise de vue et la séquence est enregistrée sur le média.

- Si le tournage est interrompu immédiatement après avoir commencé, seules 1 seconde de séquence sont enregistrées sur le média.

Pour le tournage de longues séquences, nous vous recommandons d'utiliser une batterie Ni-MH (nickel-métal hydrure) entièrement chargée.

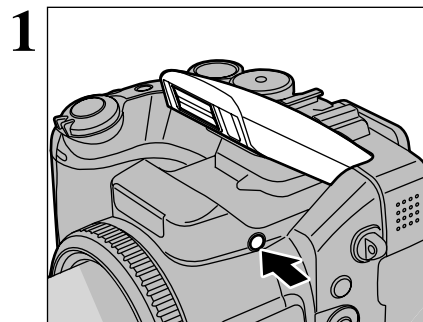

Appuyez sur la touche de libération du flash pour régler le flash.

• **Distances de prises de vues pour la photographie au flash (AUTO)**

Grand angle: Environ 0,3 m à 5,4 m  
Téléobjectif angle: Environ 0,9 m à 5,0 m

- Si la vitesse d'obturation est réglée sur une vitesse plus rapide que 1/1000 sec., l'image peut apparaître sombre même si le flash est utilisé.
- Si le flash a été sorti et utilisé pour prendre une photo, l'écran peut s'assombrir brièvement pendant que le flash se charge. Simultanément, l'indicateur clignote en orange.

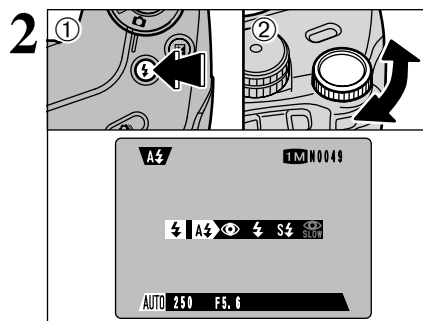

Maintenez la touche "4" enfoncée et tournez la molette de commande pour sélectionner le réglage du mode de flash.

- Reportez-vous P.56 pour les informations sur l'utilisation d'un flash externe.

Les modes de flash sont limités selon le mode de photographie sélectionné (→P.33).

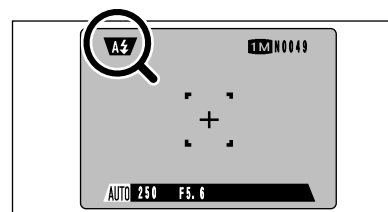

Les icônes "A", "œil", "éclair", "éclair barré" apparaissent à l'écran lorsque le flash est utilisé.

◆ **Flash Débrayé** ◆

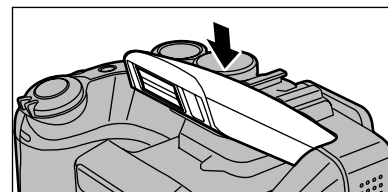

La pression sur le flash fait passer l'appareil photo en mode de flash débrayé.

Utilisez ce mode pour la photographie à l'aide d'un éclairage intérieur, pour les photos prises à travers une vitre et pour photographier dans des endroits comme des théâtres ou lors de manifestations sportives en intérieur, lorsque la distance est trop importante pour que le flash soit efficace. Lorsque vous utilisez le mode de flash débrayé, la fonction de balance des blancs automatique (→P.89) est opérationnelle afin que les couleurs restent naturelles dans le cadre de la lumière disponible.

- Si vous prenez des photos en mode de flash débrayé dans un environnement sombre, utilisez un trépied pour éviter le bougé de l'appareil photo.
- Reportez-vous aux P.24 et 85 pour les informations et les avertissements sur le bougé de l'appareil.

## PHOTOGRAPHIE AU FLASH



### A Flash auto

Utilisez ce mode pour les photos ordinaires. Le flash se déclenche automatiquement selon les conditions de la photographie.



### 👁 Réduction des Yeux Rouges

Utilisez ce mode pour que les yeux des sujets soient naturels quand vous photographiez des personnes alors que l'éclairage est insuffisant. Le flash émet un éclair préalable juste avant que l'image ne soit prise et se déclenche à nouveau pour prendre la véritable image.

🔧 En mode "AUTO" et "SP", le flash se déclenche automatiquement en fonction des conditions de la photographie.

### ◆ Effet yeux rouges ◆

Quand vous utilisez le flash pour photographier des personnes alors que l'éclairage est insuffisant, leurs yeux apparaissent parfois rouges sur l'image. C'est le résultat de l'éclair du flash se reflétant à l'intérieur de l'oeil. La fonction de réduction vous permet de minimiser la probabilité de l'effet des yeux rouges. Adoptez également les précautions suivantes pour optimiser les effets de cette fonction:

- Demandez aux sujets de regarder l'appareil.
- Rapprochez-vous le plus possible des sujets.



### ⚡ Flash Forcé

Utilisez le flash forcé pour photographier des scènes éclairées en contre-jour, comme un sujet devant une fenêtre ou à l'ombre d'un arbre, ou pour obtenir les couleurs appropriées pendant la prise de vues, sous éclairage fluorescent par exemple. Dans ce mode, le flash se déclenche, que la scène soit éclairée ou sombre.



### ⏱ Synchronisation Lente

Ce mode de flash utilise une vitesse de déclenchement lente. Il vous permet de prendre des photos de personnes la nuit, montrant à la fois les sujets et l'arrière-plan nocturne.

### 👁 Réduction des Yeux Rouges + Synchronisation Lente

Utilisez ce mode pour les prises de vues en synchronisation lente avec réduction des yeux rouges.

- 🔧 L'image peut être surexposée lorsque vous photographiez des scènes trop éclairées.
- 🔧 Lorsqu'une vitesse d'obturation lente est sélectionnée, utilisez un trépied pour éviter le bougé de l'appareil photo.

Pour qu'un fond nocturne apparaisse plus clairement sur votre photo, utilisez les réglages du mode "SP, ⚙" (Scène nocturne) (→P.34).

## PRISE DE VUES EN CONTINU

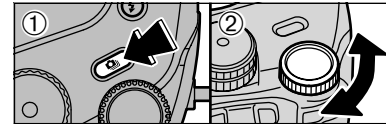

Maintenez la touche "ON" ① enfoncée et tournez la molette de commande ② pour sélectionner le mode désiré pour la prise de vues en continu. Libérez la touche "ON" pour confirmer votre sélection.

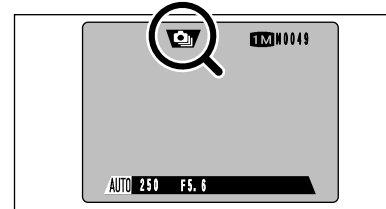
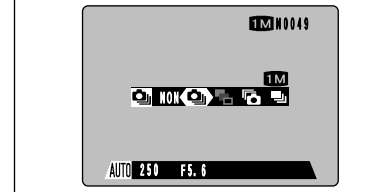

Lorsque vous réglez le mode de prise de vues en continu (sauf sur "OFF"), le mode sélectionné apparaît à l'écran.

- 📷: Prises de vues en continu 5 premières images
- 📷: Auto Bracketing
- 📷: Prises de vues en continu 5 dernières images
- 📷: Prises de vues en continu longue durée en mode 1280 × 960 pixels

### ◆ Remarques sur l'utilisation des modes de prises de vues en continu ◆

- La prise de vues continue aussi longtemps que le déclencheur reste enfoncé. Toutefois, en mode Auto bracketing, vous n'avez qu'à appuyer une fois sur le déclencheur pour prendre 3 vues.
- S'il n'y a pas suffisamment d'espace sur le média, les vues pourront être prises en nombre correspondant à l'espace disponible. En mode Auto Bracketing toutefois, aucune photographie n'est prise si l'espace sur le média est insuffisant pour enregistrer 3 vues.
- La mise au point est déterminée sur la première vue et ne peut pas être changée en cours de séquence.
- L'exposition est déterminée sur la première vue, mais en Prises de vues en continu longue durée en mode 1280 × 960 pixels, l'exposition est automatiquement réglée pour la scène en cours de photographie.
- La vitesse de la prise de vues en continu varie selon la vitesse d'obturation.
- La vitesse de la prise de vues en continu ne change pas avec les réglages de nombre de pixels enregistrés et de qualité.
- Le flash ne peut pas être utilisé car le mode est réglé sur flash débrayé.
- Vérifiez toujours les images photographiées après la prise de vues. Pour sélectionner et enregistrer vos images, regardez-les au préalable dans "PREVISU" du menu PARAMETRAGE (→P.70).

Voir page suivante...

## PRISE DE VUES EN CONTINU

### Prises de vues en continu 5 premières images

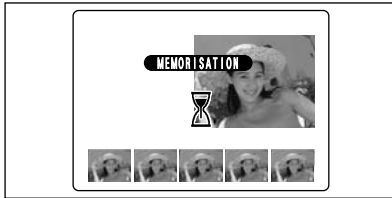

Dans ce mode, vous pouvez prendre jusqu'à 5 vues à des intervalles aussi courts que 0,2 secondes. Lorsque vous prenez les photos, les images photographiées sont affichées (en séquence à partir de la gauche) et enregistrées automatiquement.

### Auto Bracketing

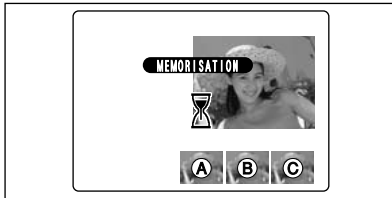

Ce mode prend automatiquement 3 vues en continu de part et d'autre du réglage sélectionné, procurant ainsi une image correctement exposée (A), une image surexposée (B) et une image sous-exposée (C). Les réglages (plage d'exposition) peuvent être changés dans le menu de photographie.

#### ● Réglages Auto Bracketing (3)

±1/3 IL, ±2/3 IL, ±1 IL

- Si la vue sous-exposée ou surexposée est en dehors de la plage de commande de l'appareil photo, la vue n'est pas prise avec les incréments de réglage spécifiés.
- La fonction Auto Bracketing ne peut pas être utilisée en mode "AUTO" ou "SP".

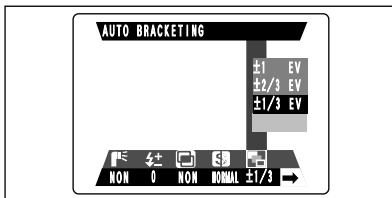

### CHANGEMENT DE RÉGLAGE (PLAGE D'EXPOSITION)

Appuyez sur la touche "MENU/OK" pour afficher le menu et changer le réglage dans l'option de menu "AUTO BRACKETING" (→P.54).

### Prises de vues en continu 5 dernières images

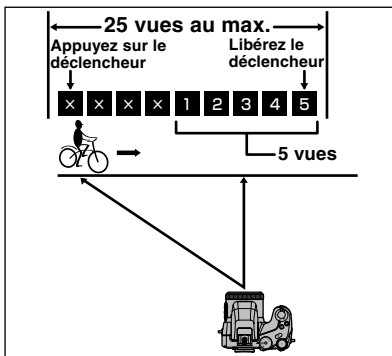

Ce mode vous permet de libérer le déclencheur jusqu'à 25 fois (à des intervalles aussi courts que 0,2 seconde) et d'enregistrer les 5 dernières vues. Si vous retirez votre doigt du déclencheur avant que les 25 vues aient été prises, l'appareil photo enregistre les 5 dernières vues prises avant le relâchement du déclencheur. S'il n'y a pas suffisamment d'espace sur le média, l'appareil photo enregistre le nombre de vues prises avant que le relâchement du déclencheur en fonction de l'espace disponible sur le média.

### Prises de vues en continu longue durée en mode 1280 × 960 pixels

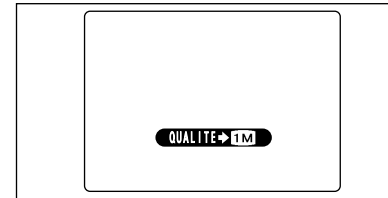

Ce mode vous permet de prendre 40 photos en continu (à des intervalles aussi brefs que 0,6 secondes). En prises de vues en continu longue durée en mode 1280 × 960 pixels, la nombre de pixels enregistrés de l'image est automatiquement réglée sur "12M" (1280 × 960). Vous pouvez sélectionner NORMAL ou FIN comme réglage de qualité (→P.69).

- Si vous annulez le mode de prises de vues en continu longue durée en mode 1280 × 960 pixels, le réglage de résolution reste sur "12M".
- La prises de vues en continu longue durée en mode 1280 × 960 pixels ne peut pas être utilisée dans les modes "SP", "P", "S", "A" ou "M".
- Les intervalles entre les photos prises à l'aide d'un Microdrive sont plus longs en raison des propriétés des Microdrives.

### ◆ Mise au point sur un sujet en déplacement ◆

Si vous appuyez à mi-course sur le déclencheur pour effectuer la mise au point sur le sujet au point de départ (A), le sujet risque de ne plus être au point lorsqu'il atteint le point (B) où vous désirez prendre la photo.

Dans ce cas, utilisez le verrouillage AF ou la mise au point manuelle pour effectuer la mise au point au préalable sur le point (B), et verrouillez la mise au point de façon à ce qu'elle ne se déplace pas (cliquet de verrouillage).

La fonction de cliquet de verrouillage est également pratique pour photographier des sujets se déplaçant rapidement et sur lesquels la mise au point est difficile à effectuer.

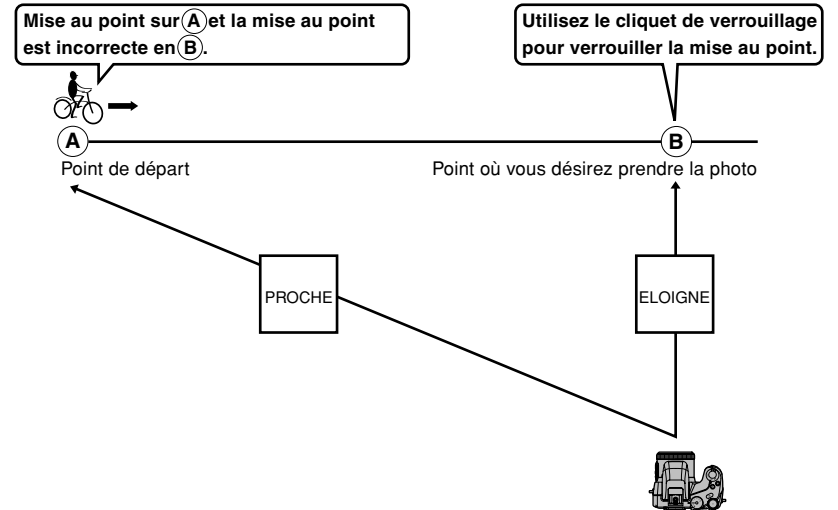

## COMPENSATION D'EXPOSITION

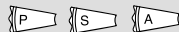

Utilisez cette fonction pour les photos pour lesquelles vous ne pouvez pas obtenir une luminosité optimale (exposition), comme des prises de vues avec un très grand contraste entre le sujet et le fond.

- La compensation de l'exposition ne peut pas être utilisée dans les modes "AUTO", "SP" ou "M".
- La compensation d'exposition est désactivée dans les situations suivantes :
  - Lorsque le mode "F" (Flash forcé) ou "E" (Réduction des yeux rouges) est utilisé et que la scène photographiée est sombre.

### Sujets pour lesquels la compensation de l'exposition est particulièrement efficace

#### Guide pour l'utilisation de la compensation + (positive)

- Copie d'un texte imprimé (caractères noirs sur papier blanc) (+1,3 IL)
- Portraits en contre-jour (+0,7 IL à +1,3 IL)
- Scènes très brillantes (comme des champs de neige) ou sujets avec une forte réflexion (+1 IL)
- Vues principalement composées de ciel (+1 IL)

#### Guide pour l'utilisation de la compensation - (négative)

- Sujets sous les projecteurs, principalement contre un fond sombre (-0,7 IL)
- Copie de documents imprimés (caractères blancs sur papier noir) (-0,7 IL)
- Scènes avec faible réflexion telles que les prises de vues de pins ou de feuillages sombres (-0,7 IL)

Reportez-vous en P.89 pour plus d'informations sur les IL.

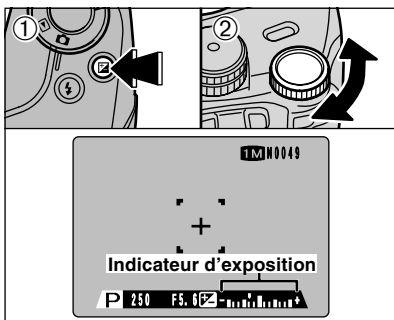

Pour sélectionner le réglage de compensation d'exposition, maintenez la touche "AE-L" ① enfoncée et tournez la molette de commande ②. Le symbole indiquant le sens de la compensation ("-" ou "+") vire au jaune. Le symbole "AE" vire également au jaune lorsque la compensation d'exposition est réglée, puis passe au bleu lorsque le réglage est terminé.

- Plage de compensation**  
-2 IL à +2 IL, par incréments de 1/3 IL

Ce réglage est conservé lorsque le mode est modifié ou l'appareil photo mis hors tension (L'icône "AE" est affichée). Réglez la compensation d'exposition sur "0" à moins que l'exposition ne doit nécessairement être compensée.

## AE-L: UTILISATION DU VERROUILLAGE AE/ PHOTOGRAPHIE MACRO (PHOTOGRAPHIE RAPPROCHEE)

### AE-L: UTILISATION DU VERROUILLAGE AE

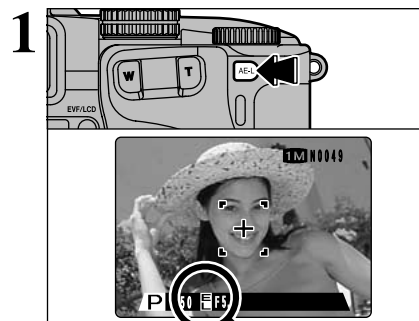

Utilisez cette fonction lorsque vous désirez prendre des photos avec une exposition fixe pour un sujet particulier.

Cadrez la photo de façon à ce que le sujet occupe la majeure partie du centre de l'écran et appuyez ensuite sur la touche "AE-L". L'icône "AE-L" apparaît à l'écran et l'exposition est verrouillée lorsque vous maintenez la touche "AE-L" enfoncée.

- Cette fonction ne peut pas être utilisée en mode de photographie "M" ou pour la Prises de vues en continu longue durée en mode 1280 x 960 pixels.

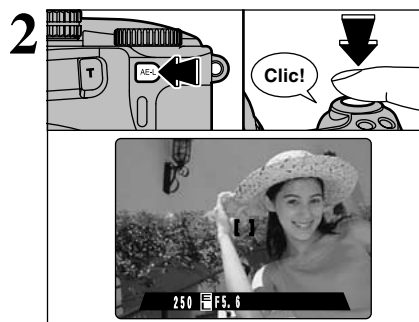

En maintenant la touche "AE-L", appuyez à mi-course sur le déclencheur pour effectuer la mise au point et composez de nouveau la photo.

- Une fois que le déclencheur est enfoncé à mi-course, l'exposition reste verrouillée même si vous relâchez la touche "AE-L".
- Lorsque le verrouillage AE est activé, la pression à mi-course sur le déclencheur ne permet que le réglage de la mise au point.

### MODE MACRO (GROS PLAN) (UNIQUEMENT B/W)

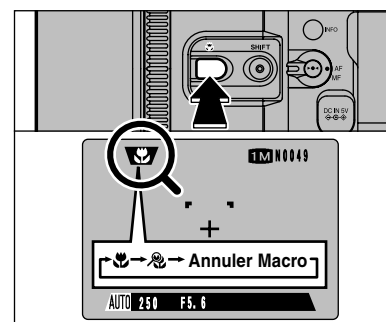

En sélectionnant le mode Macro, vous pouvez prendre des photos en gros plan. Le réglage du mode Macro change à chaque fois que vous appuyez sur la touche "M".

- Le mode Macro est automatiquement annulé dans les situations suivantes :
  - Lorsque le mode de photographie est changé sur "SP (sauf B/W)", "M" ou "SET".
  - Lorsque vous passez au mode de lecture.
  - Lorsque l'appareil photo est mis hors tension.
- Si le flash est trop brillant, utilisez le réglage de la luminosité du flash (P.56).
- Utilisez un trépied pour éviter le bougé de l'appareil photo.

	Distance de prise de vues	Distance de prise de vues avec flash	Longueur de focale du zoom optique (équivalent 35 mm)
<b>Macro</b>	Environ 10 cm-80 cm	Environ 30 cm-80 cm	Environ 35 mm-80 mm Echelle de zoom max. 2,3x
<b>Super Macro</b>	Environ 1 cm-20 cm	Le flash ne peut pas être utilisé.	Le zoom optique ne peut pas être utilisé.



# MISE AU POINT MANUELLE

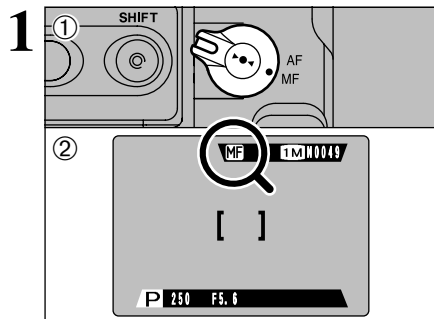

Utilisez la mise au point manuelle pour les sujets ne convenant pas à la mise au point automatique ou lorsque vous désirez que la mise au point soit fixée pour une prise de vue.

- 1 Réglez le sélecteur du mode de mise au point sur "MF".
- 2 L'icône "MF" apparaît à l'écran.

⚠ La mise au point manuelle ne peut pas être utilisée en mode de photographie "A".

### ◆ Pour utiliser la mise au point manuelle avec efficacité ◆

Utilisez un trépied car la photo risque de ne pas être au point si l'appareil photo est déplacé.

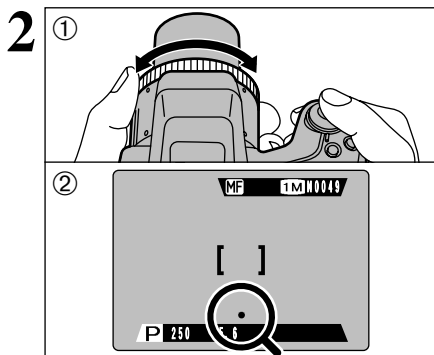

- 1 Tournez la bague de mise au point pour mettre au point le sujet dans le cadre AF.
- 2 L'indicateur de mise au point apparaît sur le moniteur. Réglez la mise au point jusqu'à ce que "●" soit affiché.

### ■ Indicateur de mise au point

Le repère de mise au point apparaît lorsque vous déplacez la mise au point d'une distance spécifiée (proche de la position mise au point). Utilisez le repère comme guide pour la mise au point.

⚠ Si le repère "●" (mis au point) apparaît alors que la photo n'est pas au point, essayez d'utiliser la fonction AF sur une touche.

●	La photo est mise au point.
◀	La mise au point est trop rapprochée. Tournez la bague de mise au point dans le sens des aiguilles d'une montre.
▶	La mise au point est trop éloignée. Tournez la bague de mise au point dans le sens inverse des aiguilles d'une montre.

### Fonction AF sur une touche

Utilisez cette fonction pour effectuer rapidement la mise au point de votre photo. Lorsque vous appuyez sur la touche "▶●◀", l'appareil photo utilise la fonction de mise au point automatique pour faire la mise au point sur le sujet.

⚠ L'indicateur de mise au point n'est pas affiché en mode AF sur une seule touche.

### [Q] Fonction de contrôle de la mise au point

Utilisez cette fonction lorsqu'il est difficile de voir si l'image est au point.

Lorsque vous appuyez sur la touche "[Q]" (Contrôle de mise au point), la partie centrale de l'image est présentée agrandie et vous pouvez faire la mise au point sur l'agrandissement. Prenez la photo ou appuyez de nouveau sur la touche "[Q]" pour revenir à l'affichage normal.

⚠ La fonction de contrôle de la mise au point n'est pas opérationnelle dans les situations suivantes :

- Lorsque "WB" est sélectionné comme réglage de QUALITE.
- Lorsque "1M" est sélectionné comme réglage de QUALITE et que le zoom numérique (téléobjectif) est utilisé.
- Lorsque la ZONE AF est spécifiée.

# MENU PHOTOGRAPHIE

## OPERATIONS DU MENU PHOTOGRAPHIE

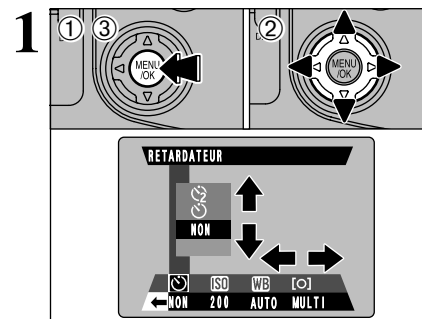

- 1 Appuyez sur la touche "MENU/OK" pour afficher le menu.
- 2 Utilisez "◀▶" pour sélectionner une option de menu et appuyez ensuite sur "▲▼" pour changer le réglage.
- 3 Appuyez sur la touche "MENU/OK" pour confirmer le réglage.

⚠ Vous ne pouvez pas spécifier les réglages du menu en mode "A".

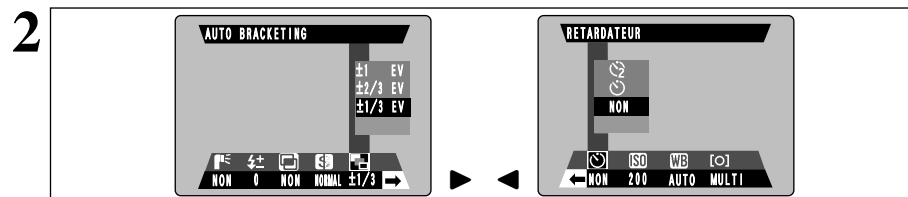

La pression sur "◀▶" permet de se déplacer sur la page de menu suivante ou précédente comme indiqué par "◀▶" à la fin de la page.

### ◆ Information sur la photographie ◆

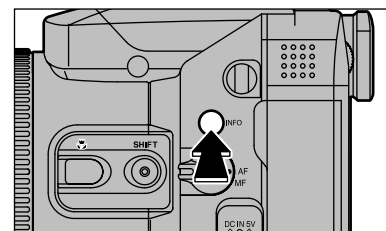

Si vous ne pouvez pas rappeler les réglages de photographie actuels, vous pouvez les contrôler en maintenant la touche "INFO" enfoncée.

⚠ L'information sur la photographie n'est pas affichée dans les modes "AUTO", "SP" ou "A".

⚠ Vous pouvez utiliser cette fonction uniquement pour vérifier les réglages, et non pour les modifier.

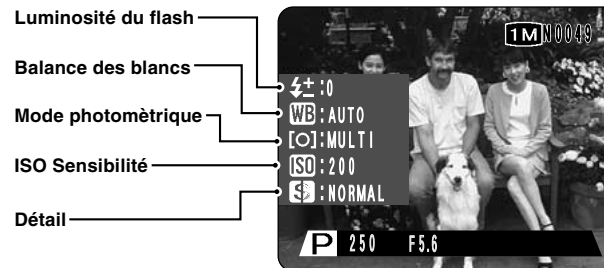

Luminosité du flash

Balance des blancs

Mode photométrique

ISO Sensibilité

Détail

PHOTOGRAPHIE AVEC RETARDATEUR [AUTO] [SP] [P] [S] [A] [M]

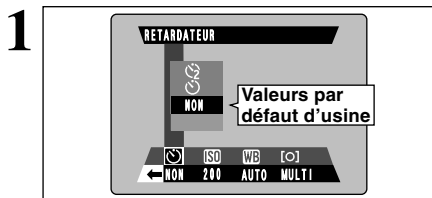

Lorsque vous sélectionnez la fonction de retardateur, l'icône du retardateur apparaît à l'écran.

- ☺: La photo est prise 10 secondes plus tard.
- ☹: La photo est prise 2 secondes plus tard.

- ☛ La fonction de retardateur est automatiquement annulée dans les situations suivantes:
  - Lorsqu'une photo avec retardateur a été prise
  - Lorsque la molette de modes est déplacée sur un autre réglage
  - Lorsque l'appareil photo est mis en mode de lecture
  - Lorsque l'appareil photo est mis hors tension

Utilisation du retardateur 2 secondes

Ceci est pratique lorsque l'appareil photo est placé sur un trépied et que vous désirez éviter le bougé de l'appareil photo.



- 1 Placez le cadre AF sur le sujet.
- 2 Appuyez à mi-course sur le déclencheur pour mettre la photo au point.
- 3 Sans relâcher le déclencheur, appuyez à fond dessus (entièrement enfoncé) pour démarrer le retardateur.

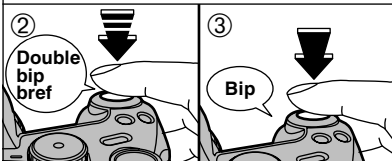

- ☛ Vous pouvez également utiliser le verrouillage AF/AE (→P.25).
- ☛ Veillez à ne pas vous tenir devant l'objectif lorsque vous appuyez sur le déclencheur ceci pouvant empêcher d'obtenir la mise au point ou l'exposition correcte.

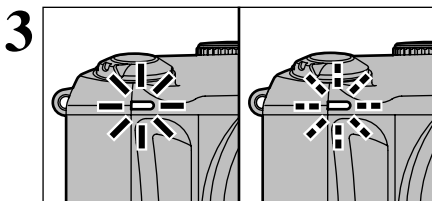

Le témoin de retardateur s'allume et commence alors à clignoter jusqu'à ce que la photo soit prise.

- ☛ Pour arrêter le retardateur une fois qu'il a commencé à fonctionner, appuyez sur la touche "BACK".

Affichage du témoin de retardateur

☹	Clignote pendant 2 secondes.
☺	S'allume pendant 5 secondes → Clignote pendant 5 secondes.

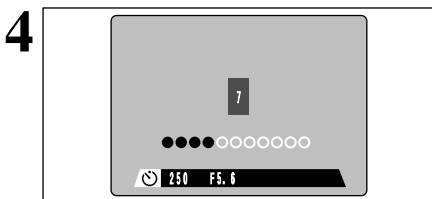

Un compte à rebours est affiché à l'écran pour indiquer la durée restante jusqu'à ce que la photo soit prise.

Le mode Photographie avec retardateur est automatiquement annulé après chaque prise de vues.

ISO SENSIBILITE [P] [S] [A] [M]

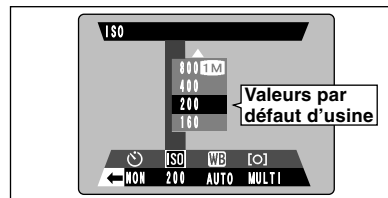

Utilisez ce réglage si vous désirez prendre des photos claires dans des conditions d'éclairage faible (comme en intérieur) sans utiliser le flash, ou si vous désirez utiliser une vitesse d'obturation plus rapide (pour éviter le bougé de l'appareil photo, etc.).

- Réglages: 160, 200, 400, 800, 1600

Le réglage de la molette de modes sur "AUTO", "SP" ou "SET" annule la photographie haute sensibilité et remet l'appareil photo sur ISO 200. Toutefois, la nombre de pixels enregistrés est toujours réglée sur "TM" et "NORMAL".

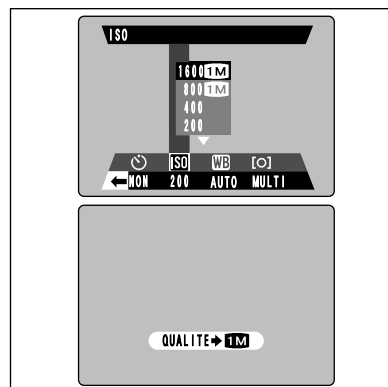

Photographie haute sensibilité (ISO 800/1600)

Si vous sélectionnez un réglage haute sensibilité (800 ou 1600), la nombre de pixels enregistrés est automatiquement réglée sur "TM" et NORMAL.

- ☛ La photographie haute sensibilité est automatiquement annulée dans les situations suivantes:
  - Lorsque le mode de lecture est sélectionné
  - Lorsque l'appareil photo est hors tension
- ☛ Le zoom numérique ne peut pas être utilisé pour les prises de vues haute sensibilité.
- ☛ Si les réglages haute sensibilité conviennent mieux aux situations sombres, la quantité de parasites apparaissant sur l'image augmente. Utilisez le réglage convenant à votre photographie.

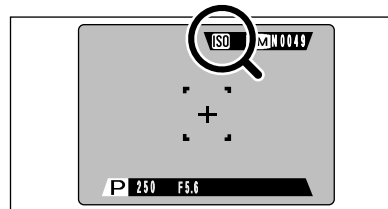

Lorsque vous utilisez un réglage haute sensibilité, "ISO" apparaît à l'écran.

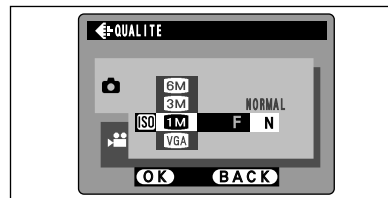

Si vous maintenez la touche "SHIFT" enfoncée et si vous appuyez sur la touche "MENU/OK", le menu est affiché mais le réglage de QUALITE ne peut pas être changé de "TM" et NORMAL.

# MENU PHOTOGRAPHIE

## WB BALANCE DES BLANCS

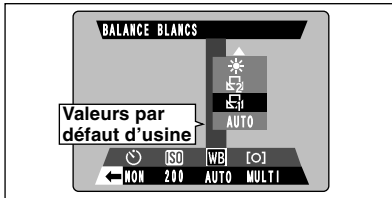

Modifiez le réglage de la balance des blancs lorsque vous désirez prendre une photo avec la balance des blancs fixe pour l'environnement et l'éclairage lorsque la photo est prise. Normal (Auto), la balance des blancs correcte peut ne pas être obtenue pour des sujets comme des gros plans de visages et des vues prises avec une source lumineuse particulière. Dans ce cas, sélectionnez la balance des blancs convenant à la source lumineuse. Reportez-vous à la P.89 pour des informations plus détaillées sur la balance des blancs.

- AUTO : Ajustement automatique (Prises de vues pour montrer l'ambiance de l'éclairage utilisé)
- [1] : Balance des blancs personnalisée type 1
- [2] : Balance des blancs personnalisée type 2
- \* : Prises de vues en extérieur par beau temps
- [3] : Prises de vues en extérieur nuageux ou dans l'ombre

- [4] : Prises de vues sous lampes fluorescentes "lumière du jour"
- [5] : Prises de vues sous lampes fluorescentes "blanc chaud"
- [6] : Prises de vues sous lampes fluorescentes "blanc froid"
- [7] : Prises de vues sous éclairage incandescent

\*Le réglage de la balance des blancs (sauf pour le réglage de la balance des blancs personnalisée) est ignoré lorsque le flash est utilisé. Pour obtenir l'effet désiré sur votre photo, appuyez sur le flash pour supprimer les opérations du flash (→P.41).

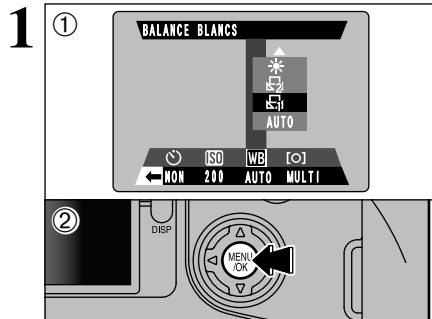

### Balance des blancs personnalisée

Utilisez cette fonction lorsque vous désirez régler la balance des blancs pour un éclairage ambiant naturel ou artificiel sur vos photos. Vous pouvez également utiliser cette fonction pour obtenir des effets spéciaux.

- ① Sélectionnez la balance des blancs personnalisée "[1]" ou "[2]".
- ② Appuyez sur la touche "MENU/OK".

#### Exemple

Vous pouvez modifier délibérément la balance des blancs pour une image photographiée en utilisant une feuille de papier de couleur au lieu de papier blanc.

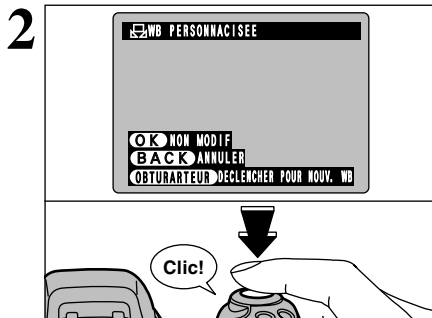

Maintenez une feuille de papier sous la source lumineuse pour laquelle vous désirez régler la balance des blancs de façon à ce qu'elle remplisse l'écran et appuyez sur le déclencheur pour régler la balance des blancs.

Le réglage de la balance des blancs n'affecte pas l'image présentée à l'écran.

Pour utiliser la balance des blancs réglée précédemment, appuyez sur la touche "MENU/OK" sans appuyer sur le déclencheur.

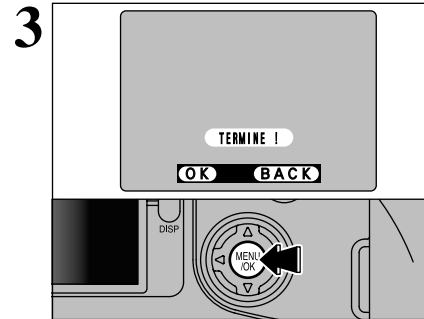

Lorsque l'exposition correcte est mesurée, "TERMINE !" est affiché. Appuyez sur la touche "MENU/OK" pour confirmer le réglage.

- La balance des blancs personnalisée spécifiée est conservée jusqu'à ce qu'elle soit réinitialisée.
- Après avoir pris la photo, vous devrez vérifier le réglage "Couleur (Balance des blancs)" de l'image.
  - Réglez "IMAGE" dans le menu PARAMETRAGE sur "PREVISU" (→P.70).
  - Réglez l'interrupteur d'alimentation sur "[ ]" (→P.18).



Si "AU DESSUS !" ou "EN DESSOUS !" est affiché, la balance des blancs n'a pas été mesurée avec l'exposition correcte. Réinitialisez la balance des blancs.

## MENU PHOTOGRAPHIE

### [O] PHOTOMETRIE

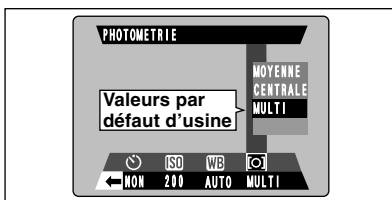

Utilisez ce mode pour les scènes où la luminosité du sujet et de l'environnement est très différente, et qu'il est par conséquent difficile d'obtenir le résultat désiré avec le réglage Multi.

**MOYENNE** : Photomètre lorsqu'une valeur moyenne est utilisée pour l'image dans son entier.

**CENTRALE** : Photomètre lorsque l'exposition est optimisée pour le centre de l'image.

**MULTI** : Photomètre lorsque l'appareil photo évalue automatiquement la scène et sélectionne l'exposition optimale.

⚡ Dans les modes "Auto", "SP" et "M", la mesure de lumière est fixée sur le réglage "MULTI" et ne peut pas être changée.

#### ◆ Les modes du photomètre sont effectifs pour les sujets suivants: ◆

##### ● MOYENNE

L'avantage de ce mode réside dans le fait que l'exposition a tendance à ne pas changer pour les différentes compositions ou sujets. Ce mode est particulièrement adapté pour les photos de personnes portant des vêtements noirs ou blancs ou pour les photos de paysages.

##### ● CENTRALE

Ce mode convient aux sujets ayant un éclairage très contrasté et présentant des zones sombres pour lesquels vous désirez obtenir une exposition correcte pour une caractéristique particulière.

##### ● MULTI

Dans ce mode, l'appareil photo utilise la reconnaissance automatique de scène pour analyser le sujet et fournir l'exposition optimale dans une grande variété de conditions de prise de vues. Ce mode doit être utilisé pour la photographie courante.

### [B] AUTO BRACKETING



1

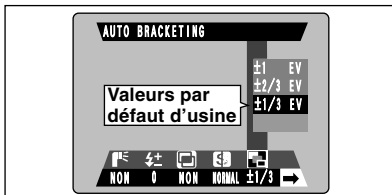

Utilisez cette fonction pour photographier une image identique avec différents réglages d'exposition. La fonction Auto Bracketing prend immédiatement 3 photos consécutives, l'une étant correctement exposée, les deux photos restantes étant l'une sous-exposée et l'autre surexposée d'une quantité spécifiée.

● Les trois réglages disponibles sont  $\pm 1/3$  IL,  $\pm 2/3$  IL et  $\pm 1$  IL. Reportez-vous P.89 pour des informations plus détaillées sur IL.

⚡ Si la vue sous-exposée ou surexposée est en dehors de la plage de commande de l'appareil photo, la vue n'est pas prise avec les incréments de réglage spécifiés.

⚡ La photographie au flash ne peut pas être utilisée.  
⚡ Cette fonction prend toujours trois photos. Toutefois, si l'espace sur la média est insuffisant pour 3 photos, aucune vue ne sera prise.

2

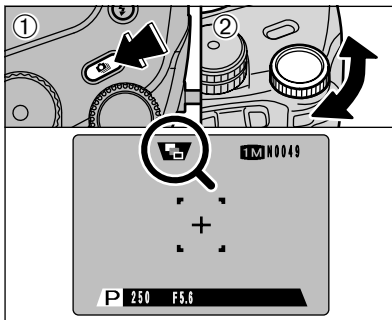

Après avoir sélectionné Auto Bracketing, maintenez la touche "⏏" ① enfoncée et tournez la molette de commande ② pour sélectionner "[B]".

### [S] DETAIL

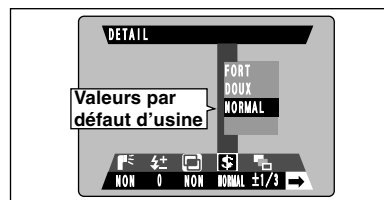

Utilisez ce réglage pour adoucir ou accentuer les contours ou pour régler la qualité de l'image.

**FORT** : Accentue les contours. Convient particulièrement aux sujets comme les immeubles, ou les textes dans lesquels vous désirez avoir des images nettes.

**DOUX** : Adoucit les contours. Convient aux photographies de sujets comme les personnes, pour lesquels une image plus douce est souhaitable.

**NORMAL** : Procure un détail des bords qui est idéal pour les photos ordinaires.

### [M] MULTI-EXP.

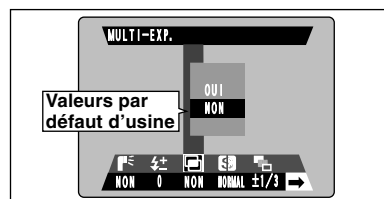

La MULTI-EXP. (multi-exposition) consiste à superposer des images photographées les unes sur les autres afin d'obtenir une image finale que la photographie normale ne peut procurer.

⚡ Si l'image photographiée est surexposée, utilisez la compensation négative dans le réglage Luminosité (compensation d'exposition) pour corriger l'exposition (→P.46).

⚡ Seul le zoom optique peut être utilisé pour des prises de vues avec multi-exposition. Le zoom numérique (→P.26) n'est pas opérationnel.

⚡ Ce mode est automatiquement annulé lorsque vous mettez l'appareil photo hors tension.

- La parenthèse automatique et la prise de vues en continu sont désactivées lorsque le mode d'exposition multiple est sélectionné.
- Vous ne pouvez changer ni réglages du menu photographie ni le réglage QUALITE pendant la prise de vue.
- Le nombre d'expositions multiples n'est pas limité.

1

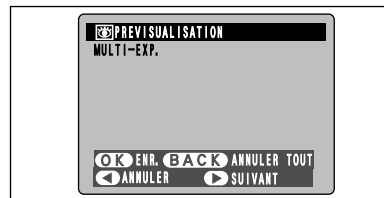

Un écran d'aperçu préalable apparaît lorsque vous prenez la photo.

- Pour prendre une autre exposition: Appuyez sur "▶"
- Pour enregistrer la photo: Appuyez sur la touche "MENU/OK"
- Pour revenir à l'exposition précédente: Appuyez sur "◀"
- Pour annuler la photo sans l'enregistrer: Appuyez sur la touche "BACK"

⚡ Une image d'aperçu préalable est toujours présentée, quel que soit le réglage AFFICHAGE IMAGE. Notez toutefois que la fonction de zoom d'aperçu préalable ne peut pas être utilisée (→P.70).

⚡ Le changement de mode photographie fait sortir du mode d'exposition multiple sans que les images soient enregistrées.

2

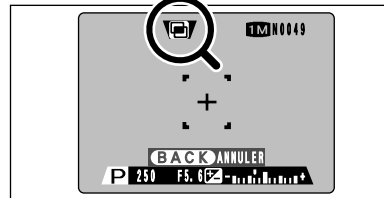

A partir de la seconde vue, l'icône jaune "[M]" apparaît à l'écran.

## MENU PHOTOGRAPHIE

### FLASH (REGLAGE DE LA LUMINOSITE DU FLASH) [P] [S] [A] [M]

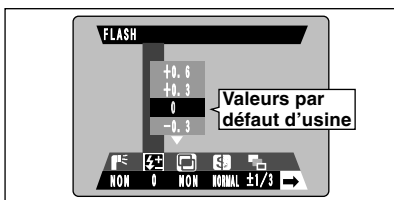

Le réglage de la luminosité vous permet de modifier uniquement la quantité de lumière émise par le flash pour convenir aux conditions de la photographie ou pour obtenir un effet désiré.

- **Plage de réglage:** ±2 niveaux  
-0,6 IL à +0,6 IL par incréments d'environ 0,3 IL (total: 5 niveaux sélectionnables)  
Reportez-vous P.89 pour les informations sur IL.

- ⚠ Selon le type de sujet et la distance de prise de vues, le réglage de luminosité peut ne pas avoir d'effet.
- ⚠ L'image peut apparaître sombre lorsque la vitesse d'obturation est réglée sur des vitesses supérieures à 1/1000 sec..

### UTILISATION D'UN FLASH EXTERNE [P] [S] [A] [M]

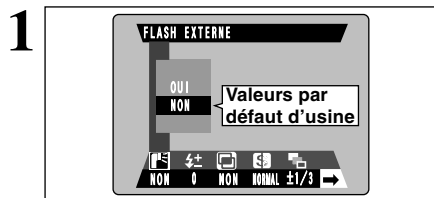

Sélectionnez "OUI" pour ce réglage si vous utilisez un flash externe. Des vitesses d'obturation synchronisées de jusqu'à 1/1000 sec. peuvent être utilisées.

- ⚠ L'image peut apparaître sombre lorsque la vitesse d'obturation est réglée sur des vitesses supérieures à 1/1000 sec..
- ⚠ Réglez la balance des blancs (⇒P.52) sur AUTO ou sur Balance des blancs personnalisée (⇒P.57).

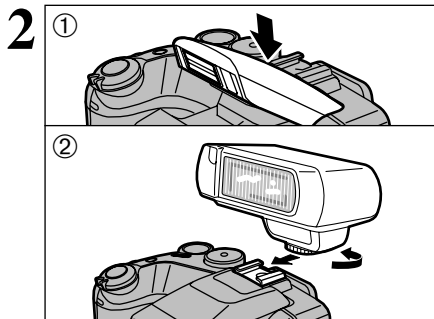

- ① Refermez le flash intégré.
- ② Montez le flash externe sur la griffe porte-accessoire de l'appareil photo et serrez la vis de fixation.

- ⚠ Le flash intégré et un flash externe ne peuvent pas être utilisés simultanément.

◆ **Flash compatibles** ◆  
Les flash pouvant être utilisés avec cet appareil photo doivent remplir les trois conditions suivantes:

- L'ouverture peut être réglée.
- La synchronisation du flash externe peut être utilisée.
- La sensibilité peut être réglée.

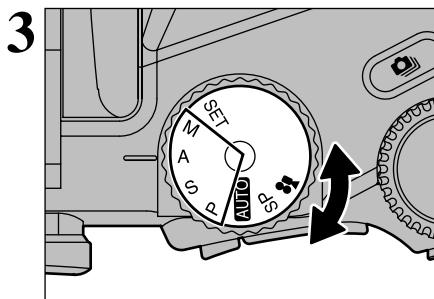

Le mode peut être réglé sur "P", "S", "A" (⇒P.35, 36 et 37) ou "M" (⇒P.38) mais nous vous recommandons d'utiliser "A" ou "M".

- ⚠ La photographie au flash ne peut pas être utilisée lorsque la prise de vues en continu (⇒P.43) ou la fonction Auto Bracketing (⇒P.44) est sélectionnée.

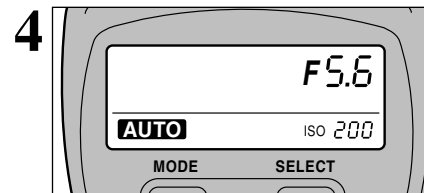

### Réglages du Flash Externe

Pour le flash externe, reportez-vous au mode d'emploi du flash et spécifiez les réglages comme indiqué ci-dessous.

- Sélectionnez le mode de flash externe (le mode TTL ne peut pas être utilisé).
- Fait correspondre les réglages au réglage d'ouverture de l'appareil photo. En mode "P" ou "S", fait correspondre les réglages à l'ouverture mesurée par l'appareil photo.
- Faites correspondre le réglage de sensibilité (⇒P.51) au réglage de l'appareil photo.

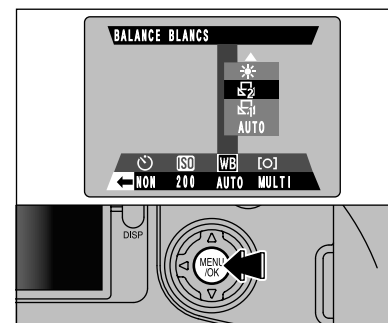

### Lorsque la Balance des Blancs est Incorrecte

Réglez la balance des blancs pour convenir au flash externe.  
"WB" du menu Photographie (⇒P.52), sélectionnez Balance des blancs personnalisée "C1" ou "C2". Appuyez sur la touche "MENU/OK".

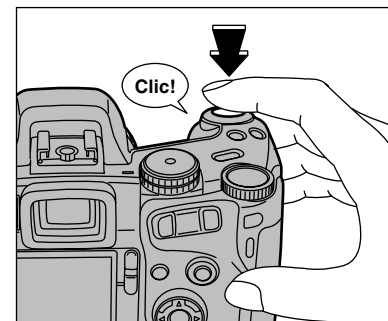

Maintenez une feuille de papier de façon à ce qu'elle remplisse la totalité de l'écran. Lorsque vous appuyez sur le déclencheur, le flash se déclenche et la balance des blancs est réglée.

- ⚠ Après avoir pris la photo, vous devrez vérifier le réglage "Couleur (Balance des blancs)" de l'image.
  - Réglez l'affichage de l'écran de photographie sur "PREVISU" dans le menu IMAGE (⇒P.70).
  - Réglez l'interrupteur d'alimentation sur "ON" (⇒P.18).

**MEMO AUDIO**

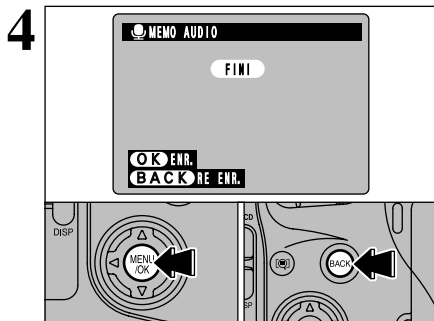
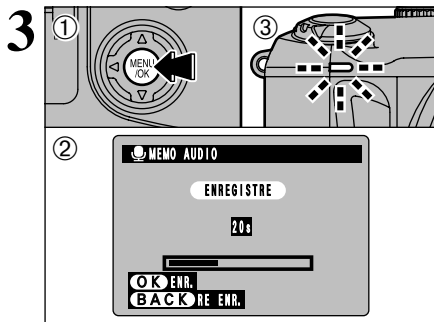
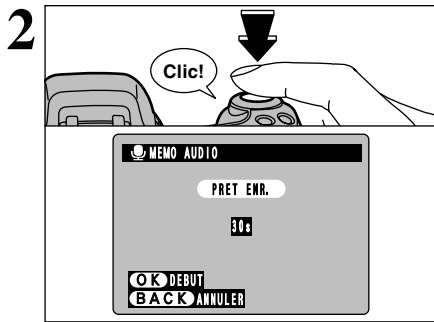
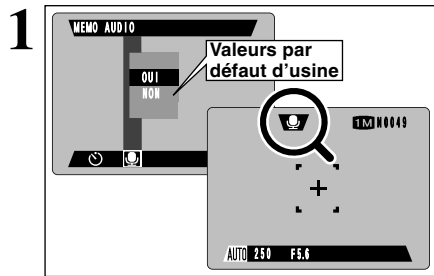

Si vous réglez la fonction de memo audio sur OUI, "☺" apparaît à l'écran. Cette fonction vous permet d'ajouter un memo audio d'une longueur maximum de 30 secondes par image, immédiatement après avoir pris la photo. Notez que cette fonction ne peut pas être utilisée avec la prise de vues en continu.

- **Format d'enregistrement audio:**  
WAVE (→P.89) Format d'enregistrement PCM, avec son monaural
- **Taille de fichier audio:**  
Environ 240 Ko (enregistrement de 30 secondes)

Prenez la photo comme à l'ordinaire. Après avoir pris la photo, "PRET ENR." apparaît à l'écran.

☛ Si vous ne désirez pas enregistrer de sous-titre, appuyez sur la touche "BACK" (retour). Notez que l'image est encore enregistrée.

Placez-vous face au microphone (→P.9) devant l'appareil photo pour enregistrer votre commentaire. Maintenez l'appareil photo éloigné d'environ 20 cm pour obtenir les meilleurs résultats.

- 1 Appuyez sur la touche "MENU/OK" pour commencer l'enregistrement.
- 2 La durée d'enregistrement restante est affichée pendant l'enregistrement et le témoin du retardateur clignote.
- 3 Lorsque la durée restante atteint 5 secondes, le témoin du retardateur commence à clignoter plus rapidement.

- ☛ La durée d'enregistrement peut être plus courte selon l'espace disponible sur le média.
- ☛ Pour interrompre un enregistrement en cours, appuyez sur la touche "MENU/OK".

Après 30 secondes d'enregistrement, "FINI" apparaît à l'écran.

**Pour terminer l'enregistrement:**  
Appuyez sur la touche "MENU/OK".  
**Pour enregistrer de nouveau un commentaire:**  
Appuyez sur la touche "BACK" (retour).

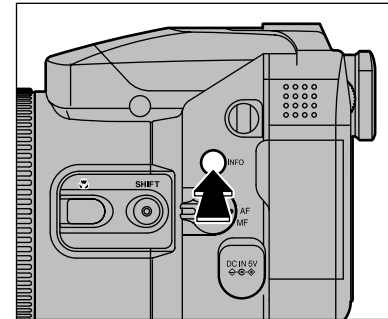

Cette fonction vous permet de contrôler les informations sur la photographie. Maintenez la touche "INFO" enfoncée pour vérifier les informations.

☛ Cette fonction ne peut pas être utilisée pendant la lecture de vues multiples (→P.27).

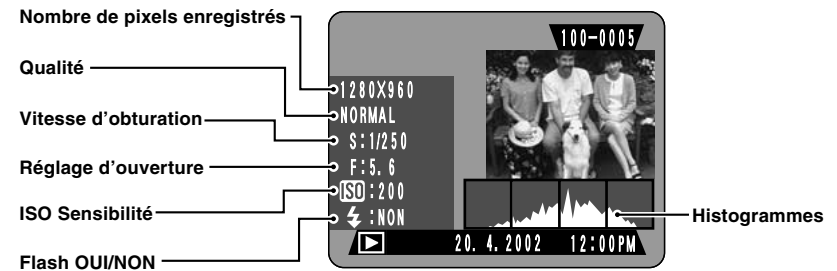

◆ **Histogrammes** ◆

Un histogramme est une carte montrant la répartition de la luminosité dans une image (axe horizontal: luminosité; axe vertical: pixels).

- 1 **Exposition optimale:** Il y a une répartition suffisante de pixels sur l'ensemble avec un maximum dans la plage intermédiaire.
- 2 **Sous-exposée:** Le nombre de pixels dans les parties claires est important, avec une répartition remontant vers la droite.
- 3 **Surexposée:** Le nombre de pixels dans les ombres est important, avec une répartition remontant vers la gauche.

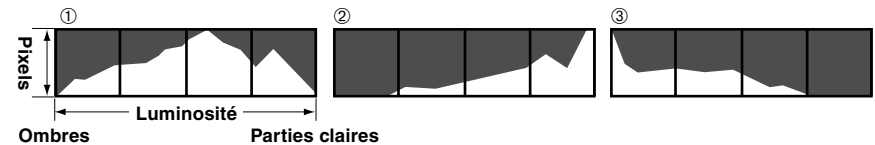

☛ La forme du graphique varie selon le sujet.

## LECTURE CINEMA

**1**

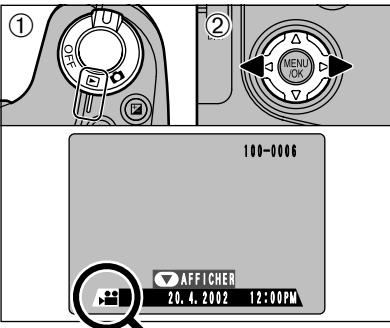

- 1 Réglez l'interrupteur d'alimentation sur "CINEMA".
- 2 Utilisez "◀" ou "▶" pour sélectionner le fichier cinéma.

⚠ Les séquences cinéma ne peuvent pas être lues en mode de lecture de vues multiples. Utilisez la touche "DISP" pour sélectionner la lecture d'une seule vue.

Indiqué par l'icône "🎬".

**2**

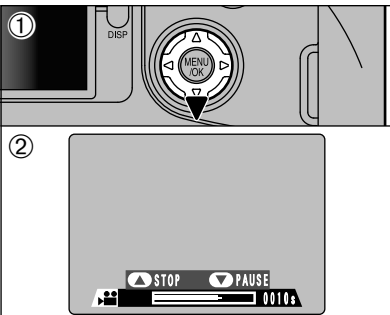





- 1 Appuyez sur "▼" pour procéder à la lecture de la séquence.
- 2 La durée de lecture est affichée à l'écran ainsi qu'une barre de progrès.

⚠ Veillez à ne pas bloquer le haut-parleur.

⚠ Si le son est difficile à entendre, réglez le volume (→P.21).

⚠ Si le sujet de la séquence est très clair, des rayures blanches risquent d'apparaître sur l'image pendant la lecture. Ceci est normal et ne constitue pas un défaut.

### ■ Lecture cinéma

	Commande	Description
Lecture		La séquence s'interrompt automatiquement lorsque la lecture se termine.
Pause/Reprise		Effectue une pause pendant la lecture de la séquence. Appuyez de nouveau sur cette touche lorsque la séquence est interrompue, pour reprendre la lecture.
Arrêt		Arrête la lecture. * Appuyez sur "◀" ou "▶" pendant que la lecture du film est arrêtée pour revenir au fichier précédent ou avancer jusqu'au fichier suivant respectivement.
Avance rapide/ Rembobinage	 Rembobinage Avance rapide	Appuyez sur ces touches pendant la lecture pour avancer ou reculer rapidement dans la séquence.
Omission de lecture	 Pendant la pause	<ul style="list-style-type: none"> <li>• A chaque pression sur la touche "◀" ou "▶" pendant une pause, la séquence cinéma avance ou recule d'une vue.</li> <li>• Maintenez la touche enfoncée pour vous déplacer rapidement parmi les vues.</li> </ul>

\* Reportez-vous au Guide de démarrage rapide du logiciel pour les informations sur la lecture de films sur votre ordinateur.

#### ◆ Fichiers cinéma compatibles ◆

Le FinePix S602 ZOOM peut procéder à la lecture de séquences tournées avec un FinePix S602 ZOOM ou de fichiers de séquences enregistrés sur une cart SmartMedia 3,3 V ou des Microdrives à l'aide d'un appareil photo numérique FUJIFILM.

## LECTURE DES MEMO AUDIO

**1**

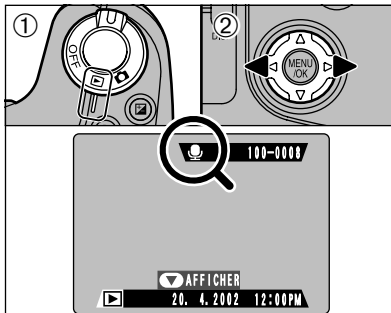

- 1 Réglez l'interrupteur d'alimentation sur "MEMO AUDIO".
- 2 Utilisez "◀" ou "▶" pour sélectionner un fichier d'images ayant un memo audio.

⚠ Vous ne pouvez pas procéder à la lecture des memo audio en mode de lecture de vues multiples. Utilisez la touche "DISP" pour sélectionner la lecture d'une seule vue.

L'icône "🔊" est affichée.

**2**

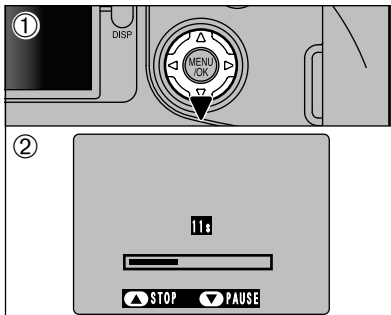





- 1 Appuyez sur "▼" pour lire le memo audio.
- 2 La durée de lecture et une barre de progression sont affichées à l'écran.

⚠ Veillez à ne pas bloquer le haut-parleur.

⚠ Si le son est difficile à entendre, réglez le volume (→P.21).

### ■ Lecture des mémo audio

	Commande	Description
Lecture		Le memo audio s'arrête automatiquement lorsque la lecture prend fin.
Pause/Reprise		Pour effectuer une pause du memo audio pendant la lecture. Appuyez de nouveau sur ce bouton lorsque le sous-titre vocal est en mode de pause pour reprendre la lecture.
Arrêt		Arrête la lecture. * Appuyez sur "◀" ou "▶" pendant que la lecture avec memo audio est arrêtée pour revenir au fichier précédent ou avancer jusqu'au fichier suivant respectivement.
Avance rapide/ Rembobinage	 Rembobinage Avance rapide	Appuyez sur ces touches pendant la lecture pour avancer ou reculer dans le memo audio. Ces touches ne sont pas opérationnelles lorsque la lecture est en mode de pause.

\* Reportez-vous au Guide de démarrage rapide du logiciel pour les informations sur les sous-titres vocaux sur votre ordinateur.

#### ◆ Fichiers de mémos vocaux compatibles ◆

Le FinePix S602 ZOOM peut procéder à la lecture de fichiers de mémo audio enregistrés sur un FinePix S602 ZOOM et de fichiers de mémo audio de 30 secondes maximum qui ont été enregistrés avec des appareils photo numériques FUJIFILM et mémorisés sur une cart SmartMedia 3,3 V ou des Microdrives.

# MENU DE LECTURE

## EFFACER UNE VUE • TOUTES LES VUES/FORMATAGE

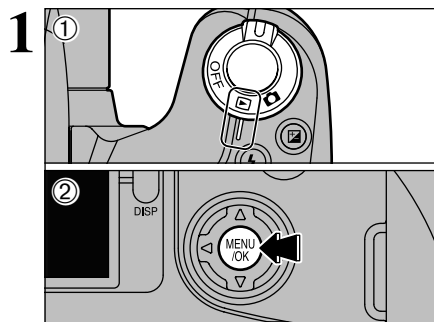

- ① Réglez l'interrupteur d'alimentation sur "ON".
- ② Appuyez sur la touche "MENU/OK" pour afficher l'écran du menu.

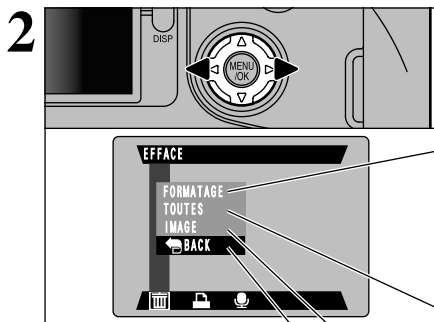

Utilisez "◀" pour sélectionner "EFFACE".

### FORMATAGE

Le formatage efface toutes les données. Initialisez le média à utiliser avec l'appareil photo. Faites au préalable une copie des fichiers que vous désirez conserver sur votre disque dur.

### TOUTES

Le formatage efface toutes les données. Faites au préalable une copie des fichiers que vous désirez conserver sur votre disque dur.

### IMAGE

Efface uniquement le fichier sélectionné.

### BACK

Retour au menu précédent sans effacer d'image.

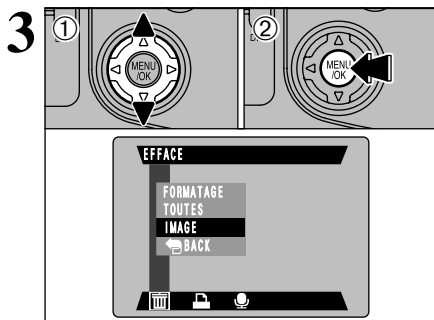

- ① Utilisez "▲▼" pour sélectionner "IMAGE", "TOUTES" ou "FORMATAGE".
- ② Appuyez sur la touche "MENU/OK".

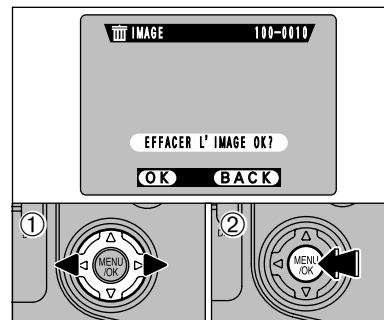

### IMAGE

- ① Utilisez "◀" et "▶" pour sélectionner le fichier à effacer.
- ② Appuyez sur la touche "MENU/OK" pour effacer le fichier actuellement affiché. Pour effacer une autre image, répétez les étapes ① et ②. Lorsque vous avez fini d'effacer les images, appuyez sur la touche "BACK" (retour).

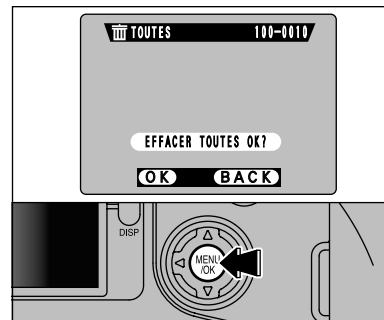

### TOUTES

La pression sur la touche "MENU/OK" efface tous les fichiers.

Si le message "EFFACE TOUT SPEC DPOF OK?" apparaît, appuyez de nouveau sur la touche "MENU/OK" pour effacer les fichiers.

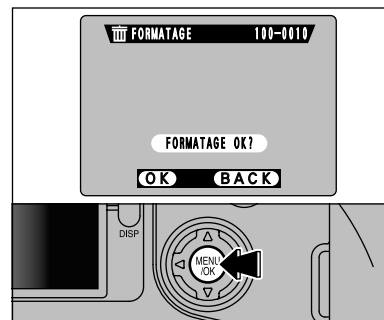

### FORMATAGE

La pression sur la touche "MENU/OK" efface tous les fichiers et initialise le média.

Si le message "ERREUR CARTE!", "ERREUR ECRITURE!", "ERREUR DE LECTURE!" ou "CARTE NON INITIALISEE!" apparaît, reportez-vous P.84 avant de formater la carte Media et prenez les mesures appropriées.



## COMMENT SPECIFIER LES OPTIONS DE TIRAGE (DPOF)



DPOF signifie Format de commande de tirage numérique (Digital Print Order Format), il fait référence à un format qui est utilisé pour enregistrer les spécifications d'impression pour les photos prises avec un appareil photo numérique sur un support comme une média. Les spécifications enregistrées incluent des informations sur les vues qui seront imprimées.

Cette section donne une description détaillée sur la manière de commander vos tirages avec le FinePix S602 ZOOM.

Sur le FinePix S602 ZOOM, vous pouvez spécifier uniquement un tirage par image dans les réglages DPOF.

\*Notez que certaines imprimantes n'acceptent pas l'impression de la date et de l'heure ou l'indication du nombre de tirages.

\*Notez que les avertissements indiqués ci-dessous peuvent être affichés lorsque vous spécifiez les tirages.

DPOF SPECIFIE. EFFACE OK ?

EFFACE TOUT SPEC DPOF OK ? (→P.85)

Lorsque vous effacez l'image, les réglages DPOF de cette image sont annulés en même temps.

RAZ DPOF OK ? (→P.85)

Si vous chargez une carte média contenant des images spécifiées pour le tirage avec un autre appareil photo, les spécifications de tirage sont toutes réinitialisées et remplacées par les nouvelles spécifications.

ERREUR FICHER DPOF ! (→P.85)

Vous pouvez spécifier jusqu'à 999 vues sur la même média.

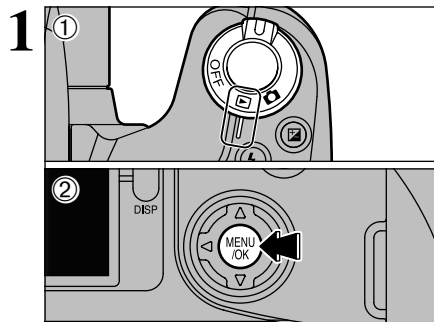

- 1 Réglez l'interrupteur d'alimentation sur "ON".
- 2 Appuyez sur la touche "MENU/OK" pour afficher l'écran du menu.

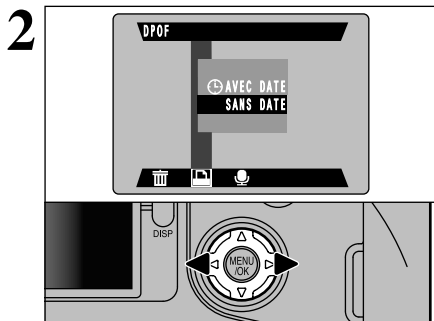

Utilisez "◀▶" pour sélectionner "DPOF".

### ◆ Exif Print (Exif version 2.2) ◆

Le format Exif Print est un nouveau format révisé pour appareils photo numériques, contenant une grande variété d'informations de tournage fin de procurer une impression optimale.

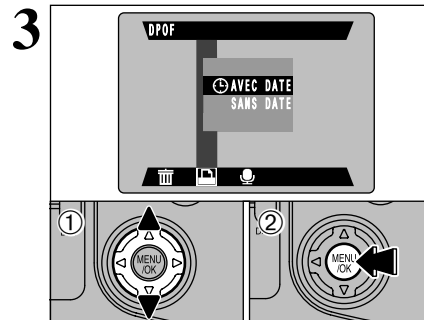

- 1 Utilisez "▲" et "▼" pour sélectionner "AVEC DATE" ou "SANS DATE".
- 2 Appuyez sur la touche "MENU/OK".  
Le réglage sélectionné est alors valide pour toutes les images ayant des réglages DPOF.

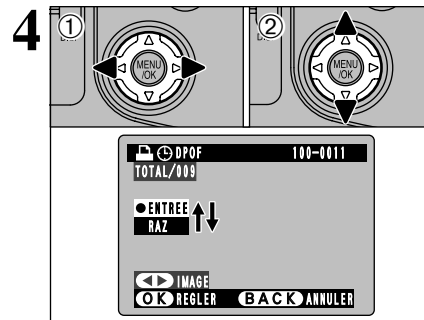

- 1 Utilisez "◀" ou "▶" pour afficher la vue pour laquelle vous désirez spécifier des réglages DPOF.
- 2 Utilisez "▲" ou "▼" pour sélectionner le réglage pour la vue à imprimer.  
Pour spécifier plus de réglages DPOF, répétez les étapes 1 et 2.  
N'appuyez pas sur la touche "MENU/OK" avant d'avoir fini de spécifier tous les réglages DPOF pour vos images.

- Le nombre de tirages ne peuvent pas être commandés pour les séquences (vidéo).
- "TOTAL" indique le nombre total de vues pour lesquelles des tirages ont été commandés.

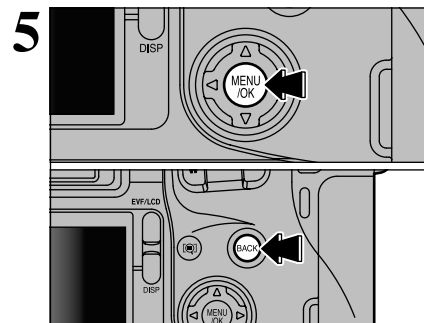

Lorsque vous avez fini de spécifier les réglages DPOF, appuyez toujours sur la touche "MENU/OK" pour confirmer ces réglages. Si vous appuyez sur la touche "BACK" (retour), aucun réglage DPOF n'est spécifié.

- Le nombre de tirages pouvant être spécifié est d'un par vue. En outre, le nombre maximum de vues pour lesquelles des réglages DPOF peuvent être spécifiés sur le même média est 999.

Appuyez sur la touche "MENU/OK" pour confirmer tous les réglages.

### ◆ Les réglages DPOF ne peuvent pas être modifiés ◆



Si vous sélectionnez une vue pour laquelle des réglages DPOF ont déjà été spécifiés, le message "RAZ DPOF OK ?" apparaît. La pression sur la touche MENU/OK efface tous les réglages DPOF déjà spécifiés. Vous devez alors spécifier de nouveau les réglages DPOF.

- Appuyez sur la touche "BACK" (retour) pour laisser les réglages précédents inchangés.
- Pendant la lecture, vérifiez si l'icône "D" est affichée pour les réglages précédents.

## MEMO AUDIO (ENREGISTREMENT)

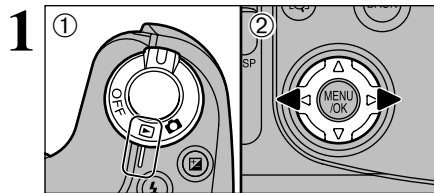

Vous pouvez ajouter des memo audio à des images fixes.

- ① Réglez l'interrupteur d'alimentation sur "ON".
- ② Utilisez "◀" et "▶" pour sélectionner l'image (image fixe) à laquelle vous désirez ajouter une memo audio.

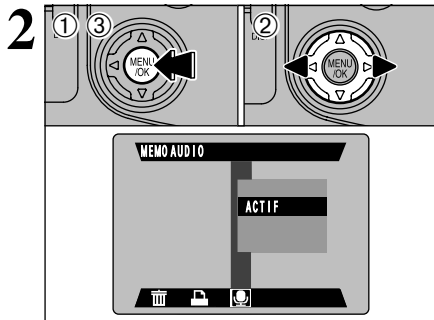

- ① Appuyez sur la touche "MENU/OK" pour afficher l'écran du menu.
- ② Utilisez "◀" et "▶" pour sélectionner "MEMO AUDIO".
- ③ Appuyez sur la touche "MENU/OK".

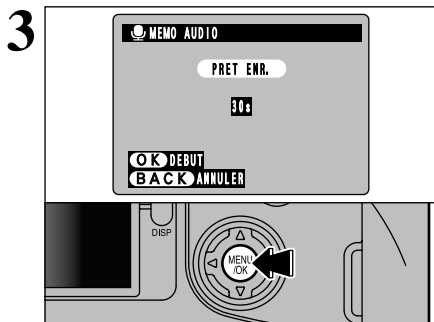

"PRET ENR." apparaît à l'écran. Appuyez sur la touche "MENU/OK" pour commencer l'enregistrement.

Placez-vous face au microphone (⇒P.9) devant l'appareil photo pour enregistrer votre commentaire. Maintenez l'appareil à environ 20 cm pour obtenir les meilleurs résultats.

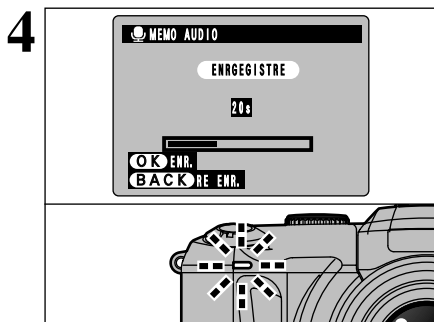

La durée d'enregistrement restante est affichée pendant l'enregistrement et le témoin du retardateur clignote. Lorsque la durée restante atteint 5 secondes, le témoin du retardateur commence à clignoter rapidement.

☛ Pour interrompre votre commentaire pendant l'enregistrement, appuyez sur la touche "MENU/OK".

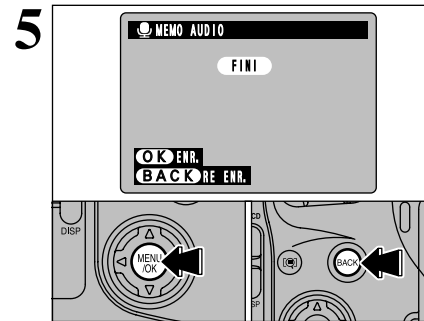

Après 30 secondes d'enregistrement, "FINI" apparaît à l'écran.

- Pour terminer:**  
Appuyez sur la touche "MENU/OK".
- Pour enregistrer de nouveau votre commentaire:**  
Appuyez sur la touche "BACK" (retour).

### ◆ Lorsque l'image possède déjà une memo audio ◆

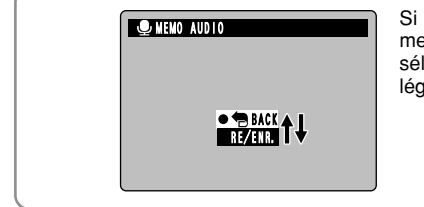

Si vous sélectionnez une image qui possède déjà une memo audio, un écran apparaît dans lequel vous pouvez sélectionner si vous enregistrez de nouveau ou non une légende.

### Options du menu PARAMETRAGE

Réglages	Affichage	Valeur par défaut	Explication
QUALITE	▶ REGLE	1M NORMAL	Vous permet de sélectionner les réglages de Nombre de pixels enregistrés et de qualité (taux de compression) pour les images enregistrées lorsque les photos sont prises. Reportez-vous P.69 pour les détails.
QUALITE	▶ REGLE	VGA	Vous permet de sélectionner le réglage de Nombre de pixels enregistrés pour les images enregistrées lorsque des séquences sont tournées. Reportez-vous P.69 pour les détails.
IMAGE	FERME/ IMAGE PREC./ PREVISU	FERME	Utilisez cette option pour spécifier si l'écran d'aperçu préalable (de l'image photographiée) est affiché ou non après la prise de vues. Reportez-vous P.70 pour les détails.
MODE AF	AF/ZONE AF	AF	Vous permet de régler la méthode de l'autofocus. Reportez-vous P.71 pour les détails.
UTILISATION CONVERTISSEUR	OUI/NON	NON	Sélectionnez ce réglage lorsqu'un objectif convertisseur est utilisé. Reportez-vous P.72 pour les détails.
COUPURE AUTO	2MIN/ 5MIN/ OFF	2MIN	Utilisez cette option pour spécifier si la consommation d'énergie de l'appareil photo est réduite et si, par conséquent, l'appareil photo est mis automatiquement hors tension lorsqu'il n'est pas utilisé. Reportez-vous P.73 pour les détails.
MODE USB	APPAREIL/CAM.PC	APPAREIL	Reportez-vous P.75 pour les détails.
SON	BAS/HAUT/ SANS	BAS	Vous permet de régler le volume du bip sonore émis lorsque les commandes de l'appareil photo sont utilisées.
MEDIA PRIORITAIRE	SmartMedia/ Microdrive	SmartMedia	Règle le média à utiliser lorsqu'une carte SmartMedia et une carte Microdrive sont chargés dans l'appareil photo.
DATE/HEURE	▶ ENTREE	-	Utilisez cette option pour corriger la date ou l'heure. Reportez-vous P.16 pour les détails.
LANGUE	ENGLISH/FRANCAIS/ DEUTSCH	ENGLISH	Sélectionnez l'anglais ou le français comme langue utilisée pour l'affichage à l'écran.
TOUT INIT	▶ INIT	-	Cette option réinitialise tous les réglages de l'appareil photo, à l'exception de la date/heure, de la balance des blancs personnalisée et des réglages EVF/LCD, sur les valeurs par défaut d'usine réglées au moment de l'expédition. Appuyez sur "▶" pour vérifier les réglages. Si les réglages présentés vous conviennent, appuyez de nouveau sur la touche "MENU/OK".

### SET UTILISATION DE L'ECRAN PARAMETRAGE

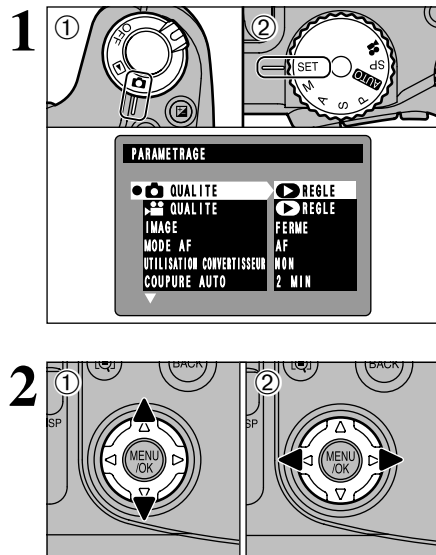

- 1 Réglez l'interrupteur d'alimentation sur "CAM".
- 2 Réglez la molette de modes sur "SET" pour afficher le menu PARAMETRAGE.

⚠ Mettez toujours l'appareil photo hors tension lorsque vous remplacez les batteries. Si vous ouvrez le couvercle du compartiment batteries ou si vous débranchez l'adaptateur secteur sans mettre l'appareil photo hors tension, les réglages de l'appareil photo peuvent revenir aux valeurs par défaut d'usine réglées lors de l'expédition.

- 1 Appuyez sur la touche de direction "▲" ou "▼" pour sélectionner un réglage.
- 2 Utilisez la touche de direction "◀" ou "▶" pour changer les réglages.

⚠ Appuyez sur "▶" pour sélectionner "QUALITE", "DATE/HEURE" ou "TOUT INIT".

### 📷 NOMBRE DE PIXELS ENREGISTRES

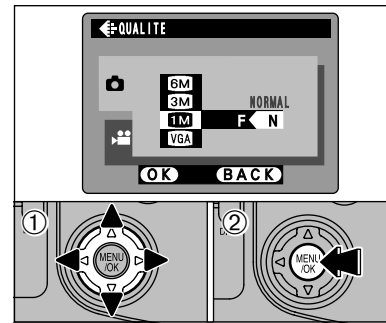

- 1 Utilisez "▲▼" pour changer le réglage de nombre de pixels enregistrés et "◀▶" pour changer le réglage de qualité.
- 2 Appuyez sur la touche "MENU/OK" pour confirmer votre sélection.

#### ◆ Nombre de pixels enregistrés ◆

Vous pouvez sélectionner n'importe quelle combinaison de 4 tailles d'image et de 4 réglages de qualité. Tentez d'utiliser les réglages dans le tableau ci-dessous en tant que guide pour obtenir les résultats voulus.

Sélectionnez "HAUTE" ou "FIN" pour obtenir une meilleure qualité d'image et "BASIC" pour avoir plus de vues sur le média. Normalement, le réglage "NORMAL" fournit une qualité d'image nettement suffisante.

Nombre de pixels enregistrés	Qualité	HAUTE	FIN	NORMAL	BASIC
6M (2832 × 2128)		①	①	①	②
3M (2048 × 1536)		—	②	②	—
1M (1280 × 960)		—	③	③	—
VGA (640 × 480)		—	—	④	—

- 1: Pour l'impression en format A4 (lettre) ou pour imprimer une image découpée en format A5/A6.
- 2: Pour l'impression en format A5 ou pour l'impression d'une image découpée dans un format A6.
- 3: Pour l'impression dans le format A6.
- 4: Pour l'utilisation sur Internet en tant que pièce jointe de courrier électronique, etc.

### 📷 NOMBRE DE PIXELS ENREGISTRES

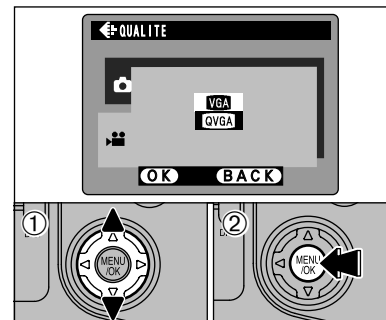

- 1 Utilisez "▲▼" pour changer le réglage de Nombre de pixels enregistrés.
- 2 Appuyez sur la touche "MENU/OK" pour confirmer votre sélection.

#### ◆ Réglages de nombre de pixels enregistrés de Cinéma ◆

Vous pouvez choisir parmi deux nombre de pixels enregistrés (tailles de l'image). Choisissez "VGA" pour une meilleure qualité de l'image ou "QVGA" pour des durées de tournage plus longues.

	Nombre de pixels enregistrés
VGA	640 × 480 pixels
QVGA	320 × 240 pixels

IMAGE (AFFICHAGE D'IMAGES PHOTOGRAPHIES)

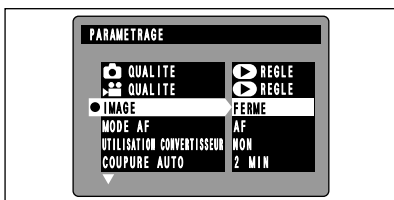

Vous pouvez utiliser ce réglage pour spécifier si les images photographiées sont affichées après le tournage.

En prises de vues en continu 5 premières images, en prises de vues en continu 5 dernières images et en auto bracketing, les images sont affichées pendant une durée déterminée avant d'être automatiquement enregistrées même si "FERME" est sélectionné ici.

- FERME:** Les images photographiées sont automatiquement enregistrées sans être affichées.
- IMAGE PREC.:** Les images photographiées sont affichées pendant environ 2 secondes et enregistrées ensuite automatiquement.
- PREVISU:** Les images photographiées sont affichées et vous pouvez alors choisir de les enregistrer ou non.
  - Pour enregistrer l'image: Appuyez sur la touche "MENU/OK".
  - Pour annuler l'image: Appuyez sur la touche "BACK" (retour).
 Vous pouvez également utiliser le zoom d'aperçu préalable ou sélectionner des images enregistrées.



Zoom d'aperçu préalable

Lorsque vous sélectionnez l'aperçu préalable, cette fonction vous permet de vérifier les détails de l'image.

- 1 Appuyez sur la touche de zoom pour effectuer un zoom avant ou arrière.
  - 2 Utilisez "▲▼◀▶" pour regarder une autre partie de l'image.
- ⚠ Vous ne pouvez pas sauvegarder une image découpée à partir de l'écran d'aperçu préalable.
  - ⚠ Le zoom d'aperçu préalable fonctionne de la même manière que le zoom de lecture (→P.28).



Sélection des images à enregistrer

Lorsque l'aperçu préalable est sélectionné, vous pouvez choisir et enregistrer des images photographiées avec la prises de vues en continu 5 premières images, les prises de vues en continu 5 dernières images ou l'auto bracketing. Toutefois, vous ne pouvez pas utiliser le zoom d'aperçu préalable.

- 1 Appuyez sur "◀▶" pour sélectionner l'image que vous ne désirez pas enregistrer.
- 2 Appuyez sur "▼" pour afficher ou masquer l'icône "☒". Les images comportant l'icône "☒" ne sont pas enregistrées. Affichez l'icône "☒" pour toutes les images que vous ne désirez pas enregistrer.
- 3 Appuyez sur la touche "MENU/OK" pour enregistrer les images désirées.

MODE AF

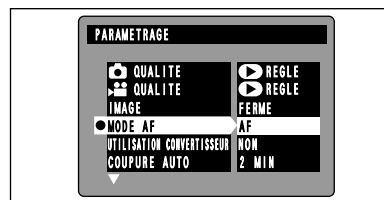

Utilisez ce réglage pour spécifier la méthode de mise au point.

- AF (Autofocus):** Effectue la mise au point au centre de l'écran.
- ZONE AF (AF sélection de zone):**

Vous permet de changer l'emplacement où la vue sera mise au point à l'écran. Utilisez cette fonction dans des situations où vous utilisez un trépied, vous avez déjà composé l'image et vous souhaitez changer l'emplacement de la mise au point.

⚠ La fonction de vérification de la mise au point ne peut pas être utilisée lorsque ZONE AF est sélectionné.

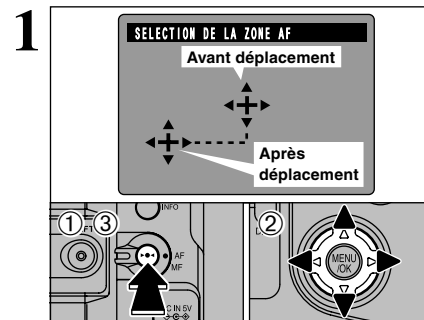

ZONE AF

Maintenez la touche "▶●◀" ② enfoncée et appuyez sur "▲▼◀▶" pour déplacer "➕" (le point cible) ① jusqu'à la position de mise au point désirée. Relâchez la touche "▶●◀" ③.

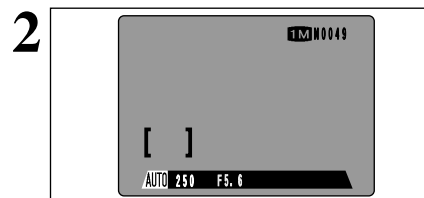

Le cadre AF est affiché dans l'emplacement sur lequel le point cible a été déplacé. Appuyez à mi-course sur le déclencheur et prenez la photo normalement. Pour repositionner le cadre AF, répétez l'étape 1.

L'exposition est toujours réglée en utilisant la zone au centre de l'écran quel que soit l'emplacement du cadre AF. Pour exposer la photo pour le sujet principal, utilisez le verrouillage AE.

UTILISATION CONVERTISSEUR

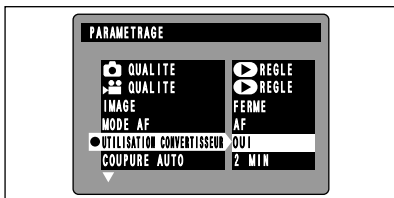

**OUI:** Sélectionnez ce réglage lorsque vous utilisez un objectif convertisseur. Lorsque vous sélectionnez ce réglage, l'icône "O" est affichée.

**NON:** Sélectionnez ce réglage lorsque vous n'utilisez pas d'objectif convertisseur.

⚠ La sélection d'un réglage incorrect risque d'empêcher l'appareil photo d'effectuer une mise au point correcte.

◆ Vue de l'objectif convertisseur/bague adaptatrice ◆

Conversion Grand Angle WL-FX9

Cet ensemble comprend un objectif de conversion grand angle et une bague adaptatrice et permet de convertir la longueur focale de l'appareil de 0,79x (équivalent à un objectif grand angle de 28 mm). Cet ensemble vous permet également d'utiliser des filtres en vente dans le commerce.

● Spécifications de l'objectif de conversion grand angle

- Agrandissement : 0,79x
- Configuration de l'objectif : 3 objectifs en 3 groupes
- Dimensions : 32 mm x 70 mm de diamètre
- Masse (Poids) : Environ 185g
- Accessoires : Bague adaptatrice (voir ci-dessous pour les spécifications), Bouchons d'objectif (avant et arrière), Etui d'objectif

⚠ Cet objectif doit être utilisé avec le réglage de zoom grand angle (équivalent à 28 mm-46 mm). L'utilisation de l'objectif avec le réglage téléobjectif augmente la distorsion.

⚠ L'objectif de conversion grand angle et le flash intégré ne peuvent pas être utilisés ensemble.

Téléobjectif convertisseur TL-FX9

Cet accessoire augmente la longueur focale de votre objectif de 1,5x sans changer la valeur du diaphragme.

● Spécifications du téléobjectif convertisseur

- Agrandissement : 1,5x
- Configuration de l'objectif : 3 objectifs en 3 groupes
- Dimensions : 65 mm dia. x 55 mm
- Masse (Poids) : Environ 100g
- Accessoires : Bague adaptatrice (voir ci-dessous pour les spécifications), Bouchons d'objectif (avant et arrière), Etui d'objectif

⚠ Le TL-FX9 ne doit être utilisé que pour les photos en téléobjectif dans lesquelles l'effet d'éclipse ne se produit pas. Cet effet d'éclipse se produit avec des réglages en grand angle.

⚠ Le flash intégré ne peut pas être utilisé avec le téléobjectif convertisseur.

Bague adaptatrice AR-FX9

La bague adaptatrice est requise pour utiliser des filtres en vente dans le commerce.

● Spécifications de la bague adaptatrice

- Filtres compatibles: Filtres commerciaux de 55 mm de diamètre
- Dimensions : 39 mm x 58 mm de diamètre
- Masse (Poids) : Environ 30g

⚠ N'utilisez pas plus d'un filtre à la fois.

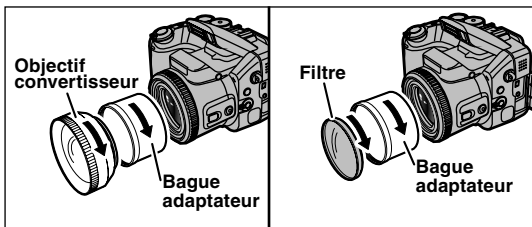

Montez la bague adaptatrice, l'objectif de conversion grand angle ou les filtres commerciaux en les vissant dans la direction de la flèche.

REGLAGE D'ECONOMIE D'ENERGIE AUTOMATIQUE

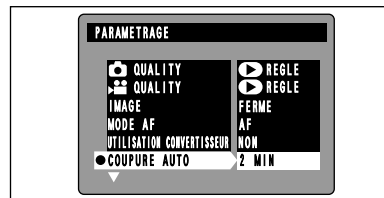

Lorsque cette fonction est activée, l'écran du moniteur s'éteint provisoirement (se met en sommeil) pour réduire la consommation d'énergie si l'appareil photo n'est pas utilisé pendant environ 30 secondes. Si l'appareil photo reste inutilisé pendant un intervalle supplémentaire (de 2 ou 5 minutes), il se met automatiquement hors tension. Utilisez cette fonction lorsque vous désirez obtenir la durée d'utilisation maximum de votre batterie.

⚠ La fonction d'économie d'énergie automatique est désactivée lorsque l'appareil photo est branché via une connexion USB.

La fonction de mise en sommeil n'est pas opérationnelle en mode d'installation ou de lecture, mais l'appareil photo se met automatiquement hors tension s'il n'est pas utilisé pendant une durée déterminée (2 ou 5 minutes).

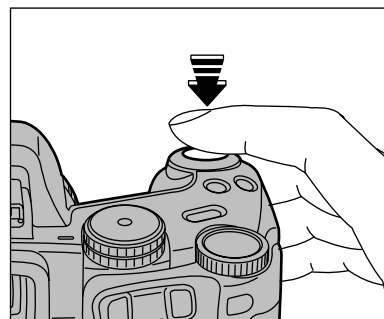

Lorsque l'appareil photo est mis en sommeil, la pression à mi-course sur le déclencheur redémarre l'appareil qui est alors prêt à prendre des photos. Cette fonction est utile car elle vous permet de prendre des photos plus rapidement qu'en mettant l'appareil hors tension puis de nouveau sous tension.

⚠ Vous pouvez remettre l'appareil photo en service en appuyant sur une autre touche que le déclencheur.

◆ Remise de l'appareil photo sous tension ◆

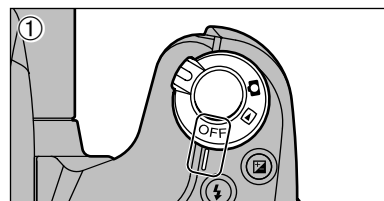

① Réglez l'interrupteur d'alimentation sur "OFF".

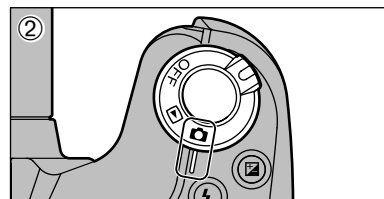

② Réglez l'interrupteur d'alimentation sur "📷" ou "📷".

## UTILISATION D'UN TELEVISEUR

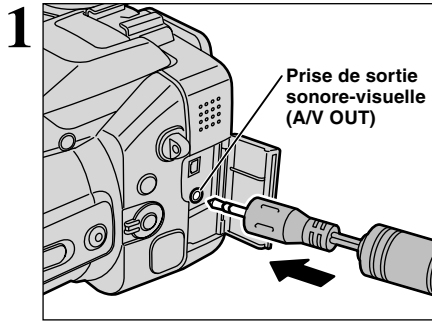

1 Mettez l'appareil photo et le téléviseur hors tension. Ouvrez le couvercle des prises et branchez le câble A/V (fourni avec l'appareil photo) dans la prise "A/V OUT" (sortie audio/vidéo).

⚡ Si vous avez accès à une prise secteur, connectez l'adaptateur secteur AC-5VHS/AC-5VH.

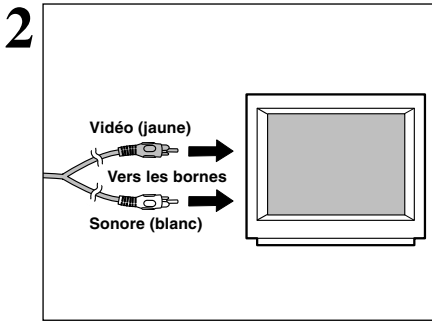

2 Branchez l'autre extrémité du câble dans la prise d'entrée vidéo du téléviseur. Mettez ensuite l'appareil photo et le téléviseur sous tension et prenez des photos ou procédez à lecture des images comme vous le faites normalement.

⚡ Consultez les instructions fournies avec votre téléviseur pour plus de détails sur l'entrée vidéo de votre téléviseur.

## Utilisation de l'adaptateur secteur

L'adaptateur secteur AC-5VH/AC-5VHS est utile car il vous permet de prendre des photos, de regarder des images (en branchant sur un téléviseur, etc.) et de vous brancher sur un ordinateur sans avoir à vous soucier de la charge des batteries.

### • Adaptateurs secteur compatibles

Modèles: AC-5VH/AC-5VHS (vendu séparément)

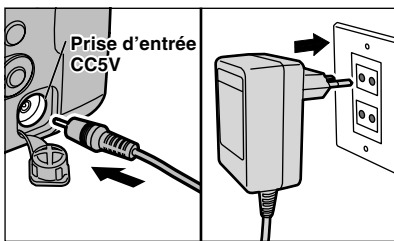

Vérifiez si l'appareil photo est hors tension. Ouvrez le cache-bornes et branchez le connecteur de l'adaptateur secteur dans la prise "DC IN 5V". Branchez ensuite l'adaptateur secteur dans une prise de courant.

- ⚡ Les problèmes survenant en raison de l'utilisation d'autres produits que les produits FUJIFILM authentiques ne sont pas couverts par votre garantie.
- ⚡ Reportez-vous P.82 pour les remarques supplémentaires sur l'adaptateur secteur.
- ⚡ La prise secteur doit être située près de l'appareil photo et doit être facilement accessible.
- ⚡ Les types de fiches varient selon les pays.

Le branchement de l'adaptateur secteur ne vous permet pas de charger les batteries Ni-MH. Utilisez le chargeur de batteries en option (→P.80) pour charger les batteries Ni-MH.

Cette section donne un aperçu des fonctions pouvant être utilisées avec une connexion USB et décrit la méthode de connexion. **Reportez-vous également au Guide de démarrage rapide du logiciel.**

### La première fois que vous raccordez l'appareil photo à votre ordinateur

Vous devrez installer la totalité du logiciel avant de raccorder l'appareil photo à votre ordinateur.

Reportez-vous également à la brochure du Guide de démarrage rapide du logiciel.



CD-ROM  
(Software for FinePix EX)

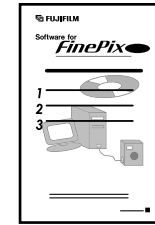

Guide de démarrage rapide  
du logiciel

### Fonction de lecteur de carte

Cette fonction fournit un moyen simple de lire des images à partir d'une carte média et de sauvegarder des images sur une média (→P.76).

### Fonction PC-Appareil photo

Cette fonction vous permet de participer à des séances de vidéoconférence entre des ordinateurs branchés sur Internet. Elle peut également être utilisée pour enregistrer des vidéos sur un PC (→P.77).

⚡ La fonction de vidéoconférence ("PictureHello") n'est pas opérationnelle sur les ordinateurs Macintosh.

⚡ La fonction PC Camera ne peut pas être utilisée sur Mac OS X (y compris dans l'environnement Classique). Utilisez une version de Mac OS entre 8.6 et 9.2.

## CONNEXION EN MODE APPAREIL

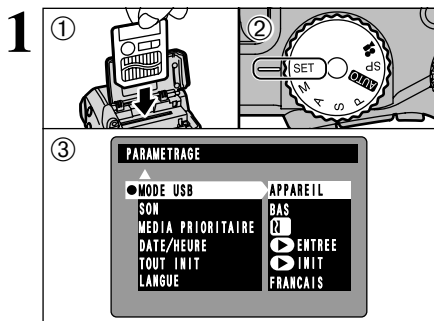

- 1 Chargez le média contenant vos photos dans l'appareil photo.
- 2 Réglez la molette de modes sur "SET" et mettez ensuite l'interrupteur d'alimentation sur "ON".
- 3 Sélectionnez "APPAREIL" dans "MODE USB" dans le menu "PARAMETRAGE" (→P.68) et mettez ensuite l'appareil photo hors tension.

⚠ Nous vous recommandons de brancher l'adaptateur secteur AC-5VH/5VHS (vendu séparément) (→P.74). Une panne d'alimentation pendant le transfert de fichier risque d'empêcher le transfert correct du fichier.

⚠ Si vous chargez une SmartMedia et un Microdrive simultanément dans l'appareil photo, les images seront enregistrées sur le média sélectionné comme "Média prioritaire" (→P.68).

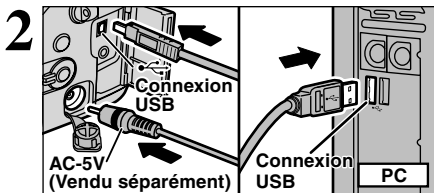

- 1 Mettez l'ordinateur sous tension.
- 2 Connectez le câble spécial USB sur l'appareil photo et sur l'ordinateur.
- 3 Mettez l'appareil photo sous tension.

Utilisez toujours la procédure prescrite pour débrancher ou mettre l'appareil photo hors tension (→P.78).

Si vous utilisez un ordinateur Windows, les réglages du pilote sont spécifiés automatiquement lorsque l'installation est terminée. Aucune intervention supplémentaire n'est nécessaire.

\* Si votre PC ne reconnaît pas l'appareil photo, reportez-vous au Guide de démarrage rapide du logiciel.

- ⚠ Sur Windows XP et Mac OS X, les réglages de lancement automatique doivent être spécifiés la première fois que vous branchez l'appareil photo sur votre ordinateur (→Guide de démarrage rapide du logiciel).
- ⚠ Assurez-vous de brancher chaque extrémité du câble spécial USB dans la prise correcte et que les fiches sont bien insérées à fond dans les prises de connexion.

### Opérations sur l'appareil photo

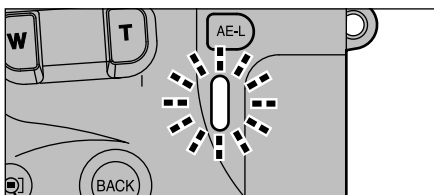

- Lorsque l'appareil photo et l'ordinateur échangent des données, l'indicateur clignote alternativement en vert et en orange.
- "APPAREIL" est affiché à l'écran.
- L'économie d'énergie automatique est désactivée lorsque l'appareil photo est branché sur un port USB.

- ⚠ Pour remplacer la média, mettez toujours tout d'abord l'appareil photo et l'ordinateur hors tension à l'aide de la procédure indiquée en P.78.
- ⚠ Ne débranchez pas le câble USB lorsque l'appareil photo est en communication avec l'ordinateur. Reportez-vous P.78 pour les informations sur la procédure de débranchement.

### Fonctionnement de l'ordinateur

- FinePixViewer démarre automatiquement.



\* Ecran de Windows 98 SE

- Une icône de disque amovible apparaît et vous pouvez utiliser votre ordinateur pour transférer des fichiers vers et à partir de l'appareil photo.



Si les opérations ci-dessus ne se produisent pas, cela signifie que les programmes logiciels ou les pilotes nécessaires ne sont pas installés sur votre ordinateur. Reportez-vous à la brochure du Guide de démarrage rapide du logiciel et effectuez les procédures d'installation requises sur l'ordinateur. Rebranchez ensuite l'appareil photo à l'ordinateur.

## CONNEXION EN MODE PC-APPAREIL PHOTO

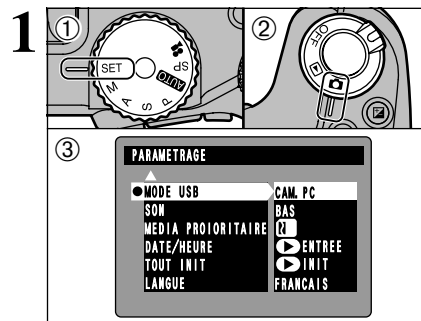

- 1 Réglez la molette de modes sur "CAM. PC".
- 2 Réglez l'interrupteur d'alimentation sur "ON".
- 3 Sélectionnez "CAM. PC" dans "MODE USB" dans le menu "PARAMETRAGE" (→P.68) et mettez ensuite l'appareil photo hors tension.

⚠ Nous vous recommandons de brancher l'adaptateur secteur AC-5VH/AC-5VHS (vendu séparément) (→P.74). Une panne d'alimentation pendant le transfert de fichier risque d'empêcher le transfert correct du fichier.

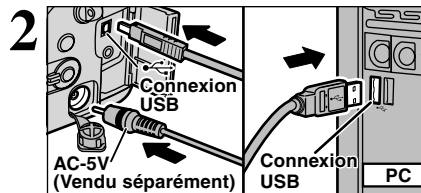

- 1 Mettez l'ordinateur sous tension.
- 2 Connectez le câble spécial USB sur l'appareil photo et sur l'ordinateur.
- 3 Mettez l'appareil photo sous tension.

Utilisez toujours la procédure prescrite pour débrancher ou mettre l'appareil photo hors tension (→P.78).

Si vous utilisez un ordinateur Windows, les réglages du pilote sont spécifiés automatiquement lorsque l'installation est terminée. Aucune intervention supplémentaire n'est nécessaire.

\* Si votre PC ne reconnaît pas l'appareil photo, reportez-vous au Guide de démarrage rapide du logiciel.

- ⚠ Assurez-vous de brancher chaque extrémité du câble spécial USB dans la prise correcte et que les fiches sont bien insérées à fond dans les prises de connexion.

### Opérations sur l'appareil photo

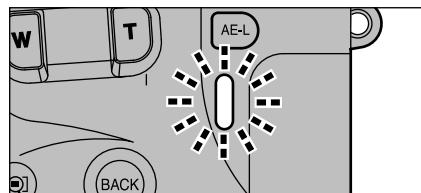

- Lorsque l'appareil photo et l'ordinateur échangent des données, l'indicateur clignote alternativement en vert et en orange.
- L'objectif est fixé sur le réglage de zoom grand angle.
- "CAM. PC" est affiché à l'écran.
- L'économie d'énergie automatique est désactivée lorsque l'appareil photo est branché sur un port USB.

- ⚠ Si vous sélectionnez "CAM. PC" comme réglage USB et que vous mettez l'appareil photo sous tension, les tonalités des couleurs peuvent être différentes sur l'écran LCD et sur le téléviseur.
- ⚠ Ne débranchez pas le câble USB lorsque l'appareil photo est en communication avec l'ordinateur. Reportez-vous P.78 pour les informations sur la procédure de débranchement.

### Fonctionnement de l'ordinateur

- FinePixViewer démarre automatiquement et la fenêtre PictureHello s'ouvre (Windows uniquement).

\* Ecran de Windows 98 SE



- Vous pouvez utiliser VideoImpression pour regarder des images en direct.

\* Ecran Macintosh



Si les opérations ci-dessus ne se produisent pas, cela signifie que les programmes logiciels ou les pilotes nécessaires ne sont pas installés sur votre ordinateur. Reportez-vous à la brochure du Guide de démarrage rapide du logiciel et effectuez les procédures d'installation requises sur l'ordinateur. Rebranchez ensuite l'appareil photo à l'ordinateur.

## DEBRANCHEMENT DU PC (Important-Utilisez toujours cette procédure.)

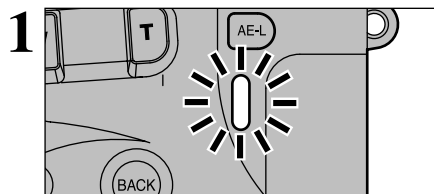

- 1 Quittez toutes les applications (FinePixViewer, VideoImpression, etc.) utilisant l'appareil photo.
- 2 Vérifiez si l'indicateur est allumé en vert (si l'appareil photo n'échange pas de données avec l'ordinateur).

Pour une connexion APPAREIL, procédez à l'étape 2. Pour une connexion CAM.PC, procédez à l'étape 3.

⚠ Même lorsque le message "Copie..." n'est plus affiché sur votre ordinateur, la communication avec l'appareil photo peut être encore en cours. Vérifiez toujours si le témoin du viseur de l'appareil photo est allumé en vert et s'il ne clignote plus.

- 2 Procédez aux étapes indiquées ci-dessous avant de mettre l'appareil photo hors tension. Cette procédure est différente selon le logiciel du système d'exploitation (ou l'ordinateur) que vous utilisez.

### Windows 98 ou Windows 98 SE

Aucune opération n'est nécessaire sur le PC. Passez à l'étape 3.

### Windows Me/2000 Professional/XP

- 1 Cliquez avec le bouton droit sur l'icône amovible dans la fenêtre "Poste de travail" et sélectionnez Ejecter.

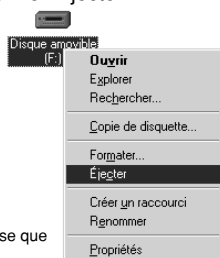

\* Cette étape n'est requise que pour Windows Me.

- 2 Cliquez avec le bouton gauche de la souris sur l'icône "Ejecter" dans la barre des tâches puis éjectez "Disque USB".



\* Ecran Windows Me

- 3 L'option de menu présentée ci-dessous apparaît. Cliquez sur cette option.



\* Ecran pour Windows Me

- 4 La boîte de dialogue "Ejecter matériel" apparaît. Cliquez sur le bouton "OK" ou sur le bouton Fermer.

### Macintosh

Déplacez l'icône "Disque amovible" sur le bureau dans la Corbeille.



⚠ Lorsque vous déplacez l'icône dans la Corbeille, "RETRAIT OK" apparaît sur le moniteur LCD de l'appareil photo.

- 3 Mettez l'appareil photo hors tension et débranchez le câble spécial USB.

## Options pour extension du système

- Vous pouvez utiliser le FinePix S602 ZOOM avec d'autres appareils FUJIFILM en option et agrandir ainsi votre système afin qu'il puisse vous servir pour un grand nombre d'utilisations.

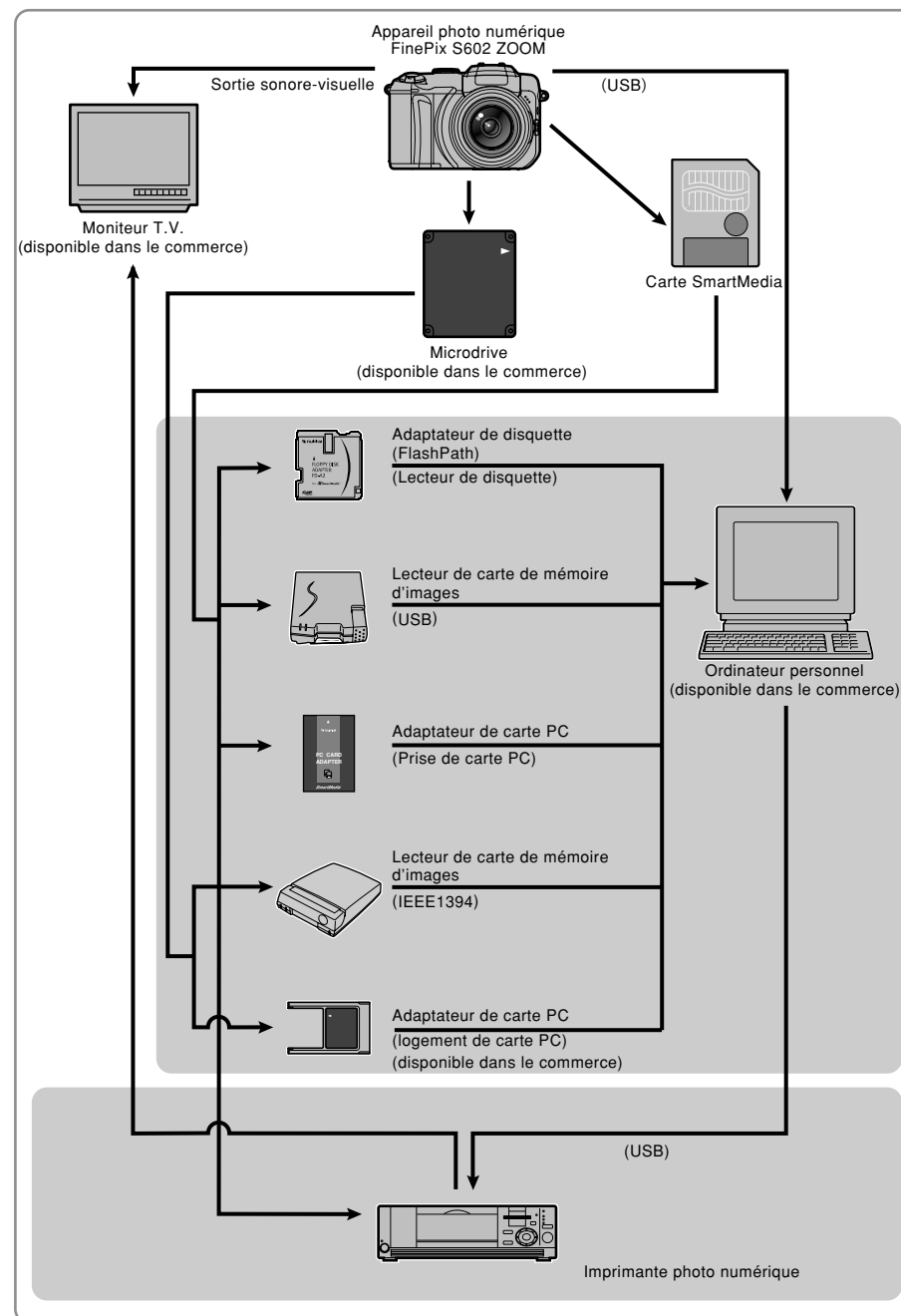



## Guide des accessoires

► Les accessoires en option (vendus séparément) peuvent faciliter encore plus la prise de vues avec le FinePix S602 ZOOM. Pour les informations sur la manière d'attacher et d'utiliser les accessoires, reportez-vous aux instructions fournies avec les accessoires utilisés.

\* Visitez le site Internet FUJIFILM pour les informations les plus récentes sur les accessoires d'appareil photo.

<http://home.fujifilm.com/products/digital/index.html>

### ● SmartMedia™

Les 9 différents types de cartes SmartMedia sont disponibles en option pour l'utilisation avec le FinePix S602 ZOOM:

● MG-4S: 4Mo, 3,3V ● MG-8S: 8Mo, 3,3V ● MG-16S: 16Mo, 3,3V  
● MG-32S: 32Mo, 3,3V ● MG-64S: 64Mo, 3,3V

\* Certaines cartes SmartMedia 3,3 V sont appelées cartes "3 V".

● MG-16SW: 16Mo, 3,3V, ID ● MG-32SW: 32Mo, 3,3V, ID  
● MG-64SW: 64Mo, 3,3V, ID ● MG-128SW: 128Mo, 3,3V, ID

\* Les cartes SmartMedia avec numéro d'identification sont marquées cartes "ID".

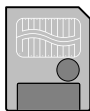

### ● Adaptateur secteur AC-5VH/AC-5VHS

Utilisez le AC-5VH/AC-5VHS lorsque vous désirez prendre des photos ou lire des images pendant des périodes prolongées ou lorsque le FinePix S602 ZOOM est connecté à un ordinateur personnel.

\* Les types de fiche varient selon les pays.



### ● Batteries rechargeables FUJIFILM 2HR-3UF (2x)

Le 2HR-3UF inclut 2 piles nickel métal hydrure de haute capacité-format AA.



### ● Chargeur de batteries FUJIFILM avec batteries BK-NH (Chargeur rapide)

Le BK-NH inclut le chargeur rapide de batteries BCH-NH et 2 batteries Ni-MH. Le chargeur BCH-NH peut charger 4 batteries Ni-MH en 180 minutes environ. 4 batteries Ni-MH peuvent être rechargées en même temps (220V seulement).

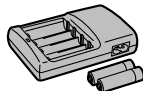

### ● Adaptateur de disquette FD-A2 (FlashPath)

Cet adaptateur a la même taille et la même forme qu'une disquette de 3,5 pouces. Vous pouvez télécharger les images de la carte SmartMedia sur votre ordinateur personnel en chargeant simplement la carte SmartMedia dans l'adaptateur de disquette puis en insérant l'adaptateur dans votre lecteur de disquette.



	Compatible OS	Compatible SmartMedia
FD-A2	Windows 95/98/98 SE/Me/NT4.0 Mac OS 7.6.1 to 9.1	5 V/3,3V, 2Mo à 128Mo

### ● Lecteur de carte mémoire d'images SM-R2

Le SM-R2 vous permet de procéder facilement à la lecture et à l'écriture d'images provenant d'une carte mémoire SmartMedia sur un ordinateur. Son interface USB permet un transfert grande vitesse des données.

● Windows 98/98 SE, Windows Me, Windows 2000 Professionnel, iMac ou Power Macintosh ou iMac et modèles qui supportent le standard USB.

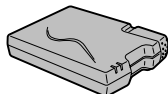

### ● Lecteur de carte mémoire d'images DM-R1

Ce périphérique permet de transférer facilement des données d'image dans une direction ou l'autre, entre votre ordinateur et une carte de mémoire d'image (SmartMedia ou CompactFlash TYPE II (compatible Microdrive)).

L'interface IEEE 1394 permet un transfert à grande vitesse des données.

● Ordinateurs avec Windows 98 Deuxième Edition, Windows 2000 Professionnel (lecture seulement) iMac DV et Power Macintosh avec FireWire comme fonction standard. Mac OS 8.5.1 à 9.1.



### ● Adaptateur de carte PC

L'adaptateur secteur PC permet à la carte SmartMedia d'être utilisée comme carte PC se conformant aux normes des cartes PC ATA (TYPE II).

● PC-AD3: Compatible avec les cartes SmartMedia 5 V/3,3V, 2Mo à 128Mo



### ● SC-FX602 Etui spécial en daim

Cet étui spécial en daim protège l'appareil photo contre la saleté, la poussière et les petits chocs pendant son transport.

## Remarques sur l'utilisation correcte de l'appareil

► Veuillez lire ces informations en conjonction avec "Notes pour la sécurité" (→P.90) pour vous assurer d'utiliser correctement l'appareil.

### ■ Endroits à éviter

Ne rangez pas ou n'utilisez pas l'appareil dans les endroits suivants:

- Sous la pluie ou dans des endroits très humides, sales ou poussiéreux.
- Directement au soleil ou dans des endroits soumis à des augmentations de température extrêmes, tels que dans une voiture fermée l'été.
- Endroits extrêmement froids.
- Endroits soumis à de fortes vibrations.
- Endroits affectés par la fumée ou la vapeur.
- Endroits soumis à des champs magnétiques forts (comme des endroits près de moteurs, transformateurs ou aimants).
- En contact pendant de longs moments avec des produits chimiques tels que des pesticides ou à côté de produits en caoutchouc ou en vinyle.

### ■ Remarques sur l'immersion dans l'eau ou le sable

Le FinePix S602 ZOOM est particulièrement sensible à l'eau et au sable. Lorsque vous êtes à la plage ou à proximité d'un plan d'eau, assurez-vous de ne pas exposer l'appareil photo à l'eau ni au sable. Veillez également à ne pas poser l'appareil photo sur une surface mouillée. L'eau ou le sable à l'intérieur de l'appareil photo peut provoquer des dégâts irréparables.

### ■ Notes sur la Condensation

Si vous déplacez subitement votre appareil d'un endroit froid à un endroit chaud, des gouttes d'eau (condensation) peuvent se former à l'intérieur de l'appareil ou sur l'objectif. Dans ce cas, mettez l'appareil hors tension et attendez une heure avant de l'utiliser. La condensation peut aussi se former sur la média. Dans ce cas, retirez la média et attendez un moment avant de l'utiliser à nouveau.

### ■ Lorsque l'appareil n'est pas utilisé pendant une longue période

Si vous avez l'intention de ne pas utiliser cet appareil pendant une longue période, retirez la batterie et la média avant de ranger l'appareil.

### ■ Nettoyage de votre appareil

● Utilisez une brosse soufflante pour éliminer la poussière sur l'objectif, à la surface du moniteur LCD, sur le viseur ou sur le capteur AF externe et essuyez ensuite doucement l'appareil photo avec un chiffon doux et sec. S'il reste de la poussière, appliquez une petite quantité de détergent liquide pour objectif sur un morceau de papier de nettoyage des objectifs FUJIFILM et essuyez doucement.

● Ne grattez pas l'objectif, l'écran LCD ou le viseur avec des objets durs car la surface se raye facilement.

● Nettoyez le boîtier de l'appareil avec un chiffon sec qui ne peluche pas. N'utilisez pas de substances volatiles tels que des dissolvants, de la benzine ou de l'insecticide, car ils peuvent réagir au contact du boîtier de l'appareil et le déformer ou endommager sa finition.

### ■ Pendant un voyage à l'étranger

Ne mettez pas l'appareil avec vos bagages à enregistrer. Les bagages sont parfois manipulés brutalement dans les aéroports et si votre appareil recevait un choc violent, il pourrait être endommagé intérieurement sans qu'aucun dégât ne soit visible.

# Notes sur l'alimentation

## Batteries utilisables

● Des batteries alcalines, Ni-MH (Nickel-métal hydruure) de format AA peuvent être utilisées avec cet appareil photo.  
N'utilisez pas de batteries au manganèse, au lithium ou au nickel-cadmium de format AA avec votre FinePix S602 ZOOM car la chaleur produite par les batteries risque d'endommager l'appareil photo ou de provoquer des erreurs de fonctionnement.

## Remarques sur les batteries

Les batteries peuvent fuir, chauffer, s'enflammer ou exploser si elles ne sont pas utilisées correctement. Observez toujours les précautions indiquées ci-dessous.

- Ne chauffez pas les batteries et ne les jetez pas dans un feu.
- Ne transportez pas et ne rangez pas les batteries avec des objets métalliques comme des colliers ou des épingles à cheveux qui pourraient entrer en contact avec les polarités positive ⊕ et négative ⊖ de la batterie.
- N'exposez pas les batteries à l'eau fraîche ou à l'eau salée et faites particulièrement attention à ce que les bornes soient bien sèches.
- Ne tentez pas de déformer, démonter ou modifier les batteries.
- Ne tentez pas de retirer ou de couper le coffret des batteries.
- Ne laissez pas tomber les batteries, ne les heurtez pas et ne les soumettez pas à des chocs violents.
- N'utilisez pas de batteries qui fuient, qui sont déformées, décolorées ou qui présentent une anomalie évidente.
- Ne rangez pas les batteries dans des endroits très chauds ou humides.
- Laissez les batteries hors de la portée des nouveau-nés et des enfants en bas âge.
- Lors de la mise en place des batteries dans l'appareil photo, assurez-vous que les polarités des batteries (⊕ et ⊖) correspondent à celles indiquées sur l'appareil photo.
- N'utilisez pas de batteries neuves et usagées ensemble.  
Dans le cas de batteries rechargeables, n'utilisez pas de batteries chargées et déchargées ensemble. N'utilisez pas de batteries de marques ou de types différents ensemble.
- Si vous n'avez pas l'intention d'utiliser l'appareil photo pendant une période prolongée, retirez les batteries de l'appareil (Notez que si l'appareil photo reste sans les batteries, les réglages de la date et de l'heure sont effacés).
- Les batteries sont chaudes immédiatement après utilisation. Avant de retirer les batteries, mettez l'appareil photo hors tension et attendez qu'elles refroidissent.
- Lors du remplacement des batteries, mettez toujours en place 4 batteries neuves.  
Ici, "batteries neuves" fait référence soit à des batteries alcalines achetées récemment et encore inutilisées, soit à des batteries Ni-MH (nickel métal hydruure) qui ont été récemment rechargées ensemble.
- Les performances des batteries se dégradent à basses températures (4-10°C ou moins) et la durée pendant laquelle elles peuvent être utilisées diminue. Ceci est particulièrement vrai pour les batteries alcalines. Par temps froid, mettez les batteries dans votre poche ou dans un endroit similaire pour les chauffer avant de les charger dans l'appareil photo. Si vous utilisez une chauffeuse corporelle pour chauffer les batteries, assurez-vous de ne pas mettre les batteries directement en contact avec la chauffeuse.
- La saleté, comme des traces de doigts sur les bornes de la batterie, peut réduire considérablement le nombre de prises de vues disponibles. Essayez soigneusement les bornes de la batterie avec un chiffon sec et doux avant de charger les batteries.

⚠ Si les batteries présentent des fuites de liquide, essuyez soigneusement le logement des batteries et mettez des batteries neuves en place.  
⚠ Si du fluide de batterie entre en contact avec vos mains ou vos vêtements, rincez abondamment à l'eau. Notez que le fluide de batterie peut provoquer une perte de la vue s'il entre en contact avec les yeux. Dans ce cas, ne vous frottez pas les yeux. Rincez le liquide à l'eau claire et consultez un médecin.

## Adaptateur secteur

Utilisez toujours l'adaptateur secteur AC-5VH/AC-5VHS avec l'appareil photo.

L'utilisation d'un autre adaptateur secteur que le AC-5VH/AC-5VHS risque d'endommager votre appareil photo numérique.

- Cet adaptateur d'alimentation AC est uniquement prévu pour être utilisé à l'intérieur.
- Bien enfilcher le cordon d'alimentation dans la borne d'entrée c.c. du caméra numérique FUJIFILM.
- Couper l'alimentation au caméra numérique FUJIFILM avant de débrancher le cordon de la prise d'entrée de l'appareil numérique FUJIFILM. Pour le débrancher, saisissez la fiche et la sortez de la prise (ne pas le débrancher en tirant sur le cordon).
- Ne pas utiliser cet adaptateur d'alimentation AC avec tout autre appareil que l'appareil spécifié.

● La durée de fonctionnement des batteries alcalines (la durée pendant laquelle elles fournissent de l'énergie) diffère selon les marques et la vie des batteries que vous achetez peut être plus courte que celle des batteries alcalines fournies avec l'appareil photo.

### Mise au rebut des batteries

Jetez les batteries en respectant les règlements locaux en vigueur concernant les déchets.

### Remarques sur les petites batteries rechargeables (batteries Ni-MH)

- Utilisez toujours le chargeur d'accumulateur spécial pour recharger les batteries Ni-MH de format AA. Rechargez les batteries de la manière indiquée dans le mode d'emploi fourni avec le chargeur d'accumulateur.
- N'utilisez pas le chargeur d'accumulateur pour la recharge de batteries autres que celles spécifiées pour l'utilisation avec le chargeur.
- Notez que les batteries peuvent être chaudes immédiatement après avoir été chargées.
- Les batteries Ni-MH ne sont pas chargées avant l'expédition. Veillez à charger les batteries avant de les utiliser.
- Le mécanisme de l'appareil photo est conçu de façon à tirer une quantité minimale de courant même lorsque l'appareil est hors tension. Faites particulièrement attention à ne pas laisser les batteries Ni-MH dans l'appareil photo pendant une période prolongée car elles peuvent se décharger et ne pourront plus être utilisées par la suite, même après avoir été rechargées.
- Les batteries Ni-MH se déchargent automatiquement même lorsqu'elles ne sont pas utilisées. Rechargez toujours ces batteries avant de les utiliser. Si la période pendant laquelle la batterie fournit de l'énergie diminue considérablement même après avoir été correctement chargée, cela signifie que la batterie est arrivée à la fin de sa durée de vie et qu'elle doit être remplacée.
- La saleté (empreintes de doigts, etc.) sur les bornes des accumulateurs Ni-MH peut réduire considérablement le nombre de vues disponibles. Dans ce cas, nettoyez soigneusement les bornes avec un chiffon doux et sec. Utilisez ensuite la charge restante dans les accumulateurs et rechargez-les.
- Les batteries qui viennent d'être achetées ou qui sont restées inutilisées pendant une période prolongée peuvent ne pas être entièrement chargées (Ceci se traduit par l'affichage immédiat d'un avertissement de faible charge des batteries ou par un nombre peu élevé de prises de vues disponibles). Ceci est normal et ne constitue pas un défaut de fonctionnement. Les batteries reviendront à leur état normal si vous les chargez et si vous les utilisez 3 ou 4 fois.
- Si vous rechargez plusieurs fois une batterie Ni-MH avant qu'elle ne soit complètement déchargée, elle risque de souffrir de "l'effet mémoire" qui fait apparaître l'avertissement de faible charge alors que la batterie est encore amplement chargée. Pour remettre les batteries dans leur état normal, déchargez entièrement les batteries avant de les recharger.  
\* Effet mémoire: phénomène affectant les caractéristiques de la batterie et provoquant une diminution de la capacité apparente de celle-ci.

- L'adaptateur d'alimentation AC deviendra chaud au toucher lors de son utilisation, mais ceci est normal.
- Ne pas démonter l'adaptateur d'alimentation AC. Ceci risque d'être dangereux.
- Ne pas utiliser cet appareil dans un endroit où il règne une température et une humidité élevées.
- Ne pas faire tomber l'appareil ni le soumettre à des chocs importants.
- Il est possible que l'appareil émette un bruit de ronronnement, mais ceci est normal.
- Si l'appareil est utilisé à proximité d'une radio, il risque de provoquer de l'électricité statique, de sorte qu'il est recommandé de faire marcher la radio à distance.

# Remarques sur le média (Cart SmartMedia™ et Microdrives)

### Cart SmartMedia

La carte SmartMedia est un nouveau média d'enregistrement d'images mis au point spécialement pour l'utilisation avec les appareils photo numériques. Chaque cart SmartMedia contient une puce de mémoire à semi-conducteurs intégrée (mémoire flash NAND) qui est utilisée pour stocker des fichiers de données d'images sous forme numérique. Les données étant stockées électroniquement, elles peuvent être effacées de la carte, de nouvelles données d'image pouvant alors être enregistrées.

### Cart SmartMedia avec identification

Une cart SmartMedia avec identification est une carte dotée d'un numéro d'identification attribué individuellement. Les cartes SmartMedia avec identification peuvent être utilisées avec des appareils se servant de numéros d'identification pour la protection des droits d'auteur ou d'autres objectifs. Cet appareil photo accepte aussi bien les cartes SmartMedia avec identification que les cartes SmartMedia conventionnelles.

### Microdrives

Les Microdrives sont des disques durs compacts et légers, conformes à la norme CF+ Type II. En raison de leur importante capacité pour les fichiers de données d'image volumineux et de leur faible coût d'enregistrement par mégaoctet, les Microdrives fournissent une manière plus économique d'enregistrer des fichiers d'images haute résolution.

### Enregistrement des données

Dans les situations indiquées ci-dessous, les données enregistrées peuvent être effacées (détruites). Veuillez noter que FUJIFILM ne sera en aucun cas tenue pour responsable en cas de perte (destruction) des données enregistrées.

- \* Lorsque le média est utilisé de manière incorrecte par le propriétaire ou un tiers.
- \* Lorsque le média est exposé à l'électricité statique ou à des parasites électriques.
- \* Lorsque le média est retiré ou l'appareil photo mis hors tension pendant l'enregistrement ou l'effacement de données (formatage du média).
- \* Lorsque le média est plié, s'il tombe ou s'il est soumis à une force ou un choc violent.

Les données importantes devront être sauvegardées sur un autre média. (Disque MO, disquette, disque dur, etc.)

### Remarques générales sur la manipulation des médias (tous les types)

- Lorsque vous introduisez le média dans l'appareil photo, maintenez-le bien droit pour l'enfoncer à l'intérieur.
- Ne retirez jamais le média et ne mettez pas l'appareil photo hors tension pendant l'enregistrement ou l'effacement de données (formatage du média) car ceci risque d'endommager le média.
- Les médias d'enregistrement des données sont des dispositifs électroniques de précision. Ne les pliez pas, ne les laissez pas tomber et ne les soumettez pas à une force ou un choc violent.
- N'utilisez pas et ne rangez pas ces médias dans des endroits affectés par une forte électricité statique ou des parasites électriques importants.
- N'utilisez pas et ne rangez pas le média dans des endroits soumis à des températures et une humidité élevées ou dans des environnements où ils seront exposés à des substances corrosives.

### Remarques sur la manipulation de la cart SmartMedia

- Utilisez uniquement la cart SmartMedia spécifiée pour l'usage avec l'appareil photo. L'utilisation d'autres cart SmartMedia risque d'endommager l'appareil.
- Veillez à ne pas toucher la zone de contact de la cart SmartMedia (la partie de couleur dorée) et à ne pas laisser cette zone se salir. Utilisez un chiffon doux et sec pour essuyer la saleté qui s'est déposée.
- Pour éviter les dommages provoqués par l'électricité statique, utilisez toujours l'étui antistatique spécial fourni pour transporter ou ranger le média. Alternativement, conservez la cart SmartMedia dans un étui de rangement s'il est disponible.

● La mise en place d'une cart SmartMedia chargée d'électricité statique dans l'appareil photo risque de provoquer un défaut de fonctionnement de l'appareil. Dans ce cas, mettez l'appareil hors tension, puis de nouveau sous tension.

- Ne transportez pas la cart SmartMedia dans des endroits comme une poche de pantalon. Ceci risque de soumettre la cart SmartMedia à une force excessive lorsque vous vous asseyez, et d'endommager ainsi la carte.
- La cart SmartMedia peut être chaude lorsqu'elle est retirée de l'appareil photo après une période d'utilisation prolongée. Ceci est normal et ne constitue pas un défaut de fonctionnement.
- La cart SmartMedia a une durée de vie limitée et il peut s'avérer impossible d'enregistrer ou d'effacer des données sur une cart SmartMedia ayant été utilisée pendant longtemps. Dans ce cas, achetez une nouvelle cart SmartMedia.

● Collez les étiquettes d'index fournies avec la cart SmartMedia sur la partie indiquée sur la carte. N'utilisez pas d'autres étiquettes, ceci pouvant provoquer un problème lorsque la carte est introduite ou retirée.

● Lorsque vous fixez l'étiquette d'index sur une cart SmartMedia, veillez à ce qu'elle ne recouvre pas une partie de la zone protégée contre l'écriture.

### Remarques sur l'utilisation des Microdrives

- N'écrivez pas sur l'étiquette du Microdrive.
- Ne décollez pas l'étiquette du Microdrive.
- Ne collez pas d'étiquettes supplémentaires sur le Microdrive.
- Pour transporter ou ranger un Microdrive, conservez-le dans son étui de protection.
- N'utilisez pas les Microdrives dans des fentes d'insertion CF + Type II n'ayant pas de fonction d'éjection.
- Faites attention lors de la manipulation de Microdrives qui ont été utilisés pendant de longues périodes car ils peuvent être chauds.
- Ne placez pas les Microdrives à proximité de champs magnétiques puissants.
- Conservez les Microdrives au sec.
- N'appliquez pas de forte pression sur le couvercle du Microdrive.

### Remarques sur l'utilisation du média avec un ordinateur



- Si vous avez l'intention de prendre des photos en utilisant un média qui a été utilisé sur un ordinateur personnel, formatez tout d'abord le média sur votre appareil photo.
- Lorsque vous formatez un média dans l'appareil photo et que vous photographiez puis enregistrez des images, un dossier est automatiquement créé sur le média. Les données d'image sont alors enregistrées dans ce dossier.
- Ne modifiez pas et n'effacez pas les noms de dossiers ou les noms de fichiers sur le média à partir de votre ordinateur car ceci rend le média impossible à utiliser dans l'appareil photo.
- Utilisez toujours l'appareil photo pour effacer les données d'image sur le média.
- Pour éditer les données d'image, copiez les données sur le disque dur de l'ordinateur et éditez ensuite les données copiées.

### Spécifications de la cart SmartMedia

Type	Carte mémoire d'images pour appareils numériques (carte SmartMedia)
Tension de service	3,3V
Conditions de travail	Température 0°C à +40°C ; Humidité 80% ou moins (sans condensation)
Dimensions	37 mm × 45 mm × 0,76 mm (L × H × P)

# Ecrans d'avertissements

► Le tableau, ci-dessous, indique les avertissements qui sont affichés sur l'écran LCD/monitor

Avertissement affiché	Explication	Remède
 (S'allume en rouge)  (Clignotant en rouge)	Les batteries de l'appareil photo sont peu chargées.	Préparez des batteries neuves ou remplacez les batteries.
PAS DE CARTE !	Il n'y a pas de média en place.	<ul style="list-style-type: none"> <li>Chargez la card SmartMedia (3,3 V) dans la bonne direction.</li> <li>Chargez le Microdrive dans la bonne direction.</li> </ul>
CARTE NON INITIALISEE !	<ul style="list-style-type: none"> <li>Le média n'est pas formaté (initialisé).</li> <li>La zone de contact (partie de couleur dorée) de la card SmartMedia est sale.</li> </ul>	<ul style="list-style-type: none"> <li>Formatez le média.</li> <li>Essuyez la partie de contact de la card SmartMedia avec un chiffon doux et sec. Il peut être également nécessaire de formater la card SmartMedia. Si le message d'erreur continue d'apparaître, remplacez la card SmartMedia.</li> <li>Prenez contact avec votre revendeur FUJIFILM.</li> </ul>
ERREUR CARTE !	<ul style="list-style-type: none"> <li>La card SmartMedia n'est pas correctement chargée.</li> <li>La zone de contact (partie de couleur dorée) de la card SmartMedia est sale.</li> <li>La média est endommagée.</li> <li>Le format de la média est incorrect.</li> <li>L'appareil photo est défectueux.</li> </ul>	<ul style="list-style-type: none"> <li>Poussez la card SmartMedia à fond dans la fente d'insertion et vérifiez si elle est bloquée en place.</li> <li>Essuyez la partie de contact de la card SmartMedia avec un chiffon doux et sec. Il peut être également nécessaire de formater la card SmartMedia. Si le message d'erreur continue d'apparaître, remplacez la card SmartMedia.</li> <li>Prenez contact avec votre revendeur FUJIFILM.</li> </ul>
CARTE PLEINE !	Le média est plein et d'autres données ne peuvent pas être enregistrées.	Effacez certaines images ou utilisez un média ayant de l'espace disponible.
CARTE PROTEGEE !	La card SmartMedia est protégée contre l'écriture.	Utilisez une card SmartMedia qui n'est pas protégée contre l'écriture.
ERREUR DE LECTURE !	<ul style="list-style-type: none"> <li>Vous avez tenté de lire des données qui n'étaient pas correctement enregistrées.</li> <li>La zone de contact (partie de couleur dorée) de la card SmartMedia est sale.</li> </ul>	<ul style="list-style-type: none"> <li>Ces données ne peuvent pas être lues.</li> <li>Essuyez la partie de contact de la card SmartMedia avec un chiffon doux et sec. Il peut également être nécessaire de formater la card SmartMedia. Si le message d'erreur continue d'apparaître, remplacez la card SmartMedia.</li> <li>Prenez contact avec votre revendeur FUJIFILM.</li> <li>Ces données ne peuvent pas être lues.</li> </ul>
LIMITE FICHER !	Le numéro de vue 999-9999 a été atteint.	Utilisez une card SmartMedia formatée pour prendre les photos.
ERREUR ECRITURE !	<ul style="list-style-type: none"> <li>Les données ne peuvent pas être enregistrées en raison d'un défaut du média ou d'un problème de connexion entre le média et l'appareil photo.</li> <li>L'image que vous venez de prendre est trop grande pour entrer dans l'espace disponible sur le média.</li> </ul>	<ul style="list-style-type: none"> <li>Rechargez le média ou mettez l'appareil photo hors tension, puis de nouveau sous tension. Si le problème persiste, contactez votre revendeur FUJIFILM.</li> <li>Utilisez un nouveau média.</li> </ul>
ERROR !	<ul style="list-style-type: none"> <li>Le fichier de mémo vocal est défectueux.</li> <li>L'appareil photo est défectueux.</li> </ul>	<ul style="list-style-type: none"> <li>Le mémo vocal ne peut pas être lu.</li> <li>Prenez contact avec votre revendeur FUJIFILM.</li> </ul>

Avertissement affiché	Explication	Remède
	Un bougé de l'appareil photo risque fortement de se produire car la vitesse d'obturation est lente.	Utilisez la photographie au flash. Toutefois, un trépied devra être utilisé pour certaines scènes et certains modes.
IMAGE PROTEGEE !	Vous avez tenté d'effacer une vue protégée.	Les vues protégées ne peuvent pas être effacées. Retirez la protection en utilisant l'appareil photo avec lequel la protection a été appliquée.
AF !	L'autofocus (AF) ne fonctionne pas très bien.	<ul style="list-style-type: none"> <li>Si le sujet est trop sombre, prenez la photo à une distance d'environ 2 m du sujet.</li> <li>Utilisez le verrouillage AF pour prendre la photo.</li> </ul>
Affichage de l'ouverture/vitesse d'obturation (S'allume en rouge)	La photo est en dehors de la plage de fonctionnement de AE.	Vous pouvez prendre la photo, mais l'exposition ne sera pas correcte.
DPOF SPECIFIE. EFFACE OK ? EFFACE TOUT SPEC DPOF OK ?	Vous avez tenté d'effacer une image pour laquelle des réglages d'impression ont été spécifiés.	L'effacement des images annule simultanément le réglage des spécifications DPOF.
RAZ DPOF OK ?	<ul style="list-style-type: none"> <li>Les réglages DPOF sont déjà spécifiés.</li> <li>Le fichier DPOF contient une erreur ou a été spécifié sur un autre appareil.</li> </ul>	Pour créer de nouveau un fichier DPOF et réinitialiser tous les réglages DPOF, appuyez sur la touche "MENU/OK".
ERREUR FICHER DPOF !	1000 tirages ou plus ont été spécifiés dans les réglages de vue DPOF.	Le nombre maximum de vues pour lesquelles des tirages peuvent être spécifiés sur une même SmartMedia est de 999. Ne réglez pas plus de 999 tirages.
ERREUR ZOOM ! ERREUR MISE AU POINT !	Défaut de fonctionnement ou erreur de l'appareil photo.	<ul style="list-style-type: none"> <li>Mettez de nouveau l'appareil photo sous tension en prenant garde à ne pas toucher l'objectif.</li> <li>Mettez plusieurs fois l'appareil photo sous et hors tension. Si le problème persiste, Prenez contact avec votre revendeur FUJIFILM.</li> </ul>
OCCUPE !	Le moment de l'enregistrement a été incorrect car la média a été formatée sur un ordinateur.	Utilisez un média qui a été formaté avec l'appareil photo.

Guide de dépannage	Causes possibles	Solutions
L'appareil photo ne se met pas sous tension.	<ul style="list-style-type: none"> <li>Les batteries sont épuisées.</li> <li>Les batteries sont mises en place dans la direction inverse.</li> <li>L'adaptateur secteur n'est pas correctement branché.</li> </ul>	<ul style="list-style-type: none"> <li>Mettez en place des batteries neuves ou entièrement chargées.</li> <li>Rechargez correctement les batteries.</li> <li>Rebranchez correctement l'adaptateur et branchez la fiche de l'adaptateur dans la prise de courant.</li> </ul>
Panne de courant pendant le fonctionnement.	<ul style="list-style-type: none"> <li>Les batteries sont épuisées.</li> </ul>	<ul style="list-style-type: none"> <li>Mettez en place des batteries neuves ou entièrement chargées.</li> </ul>
Les batteries s'épuisent rapidement.	<ul style="list-style-type: none"> <li>Vous utilisez l'appareil photo dans des conditions extrêmement froides.</li> <li>Les bornes des batteries sont sales.</li> <li>Les bornes ont été salies lorsque les batteries ont été chargées.</li> <li>Les batteries ont été chargées après être restées inutilisées pendant une longue période.</li> <li>Les batteries rechargeables ont atteint la fin de leur durée de vie.</li> </ul>	<ul style="list-style-type: none"> <li>Placez les batteries dans votre poche ou un autre emplacement chaud pour les chauffer et mettez-les ensuite en place dans l'appareil photo juste avant de prendre la photo. Notez que les batteries alcalines ne peuvent pas être utilisées par températures très basses.</li> <li>Retirez les batteries de l'appareil photo et essuyez les bornes avec un chiffon propre et sec avant de les mettre en place.</li> <li>Essuyez les bornes des batteries avec un chiffon propre et sec avant de recharger les batteries.</li> <li>En raison de leur nature, les batteries peuvent ne pas être entièrement chargées. Chargez et utilisez plusieurs fois batteries pour les remettre en état de fonctionnement normal.</li> <li>Mettez en place des batteries neuves entièrement chargées.</li> </ul>
Aucune photo n'est prise lorsque j'appuie sur le déclencheur.	<ul style="list-style-type: none"> <li>Les batteries sont épuisées.</li> <li>La fonction d'économie d'énergie automatique a mis l'appareil photo hors tension.</li> <li>Il n'y a pas de média dans l'appareil photo.</li> <li>Le média n'est pas formaté.</li> <li>Le média est plein et aucune autre donnée ne peut être enregistrée.</li> <li>La zone de contact de la cart SmartMedia (la partie de couleur dorée) est sale.</li> <li>La cart SmartMedia est protégée contre l'écriture.</li> <li>Le média est endommagé (ERREUR CARTE).</li> </ul>	<ul style="list-style-type: none"> <li>Mettez en place des batteries neuves entièrement chargées.</li> <li>Mettez l'appareil photo hors tension puis de nouveau sous tension.</li> <li>Mettez un média en place.</li> <li>Formatez le média.</li> <li>Effacez certaines vues inutilisées ou mettez en place un nouveau média.</li> <li>Essuyez la partie de contact de la SmartMedia avec un chiffon propre et sec.</li> <li>Retirez la protection contre l'écriture. (Décollez l'autocollant de protection contre l'écriture.)</li> <li>Utilisez un média différent.</li> </ul>
La mise au point est lente.	<ul style="list-style-type: none"> <li>Le réglage de l'adaptateur dans le menu UTILISATION CONVERTISSEUR est "OUI".</li> <li>Le capteur AF externe est sale.</li> </ul>	<ul style="list-style-type: none"> <li>Si vous n'utilisez pas d'adaptateur, sélectionnez le réglage "NON".</li> <li>Utilisez une brosse soufflante pour éliminer la poussière et essuyez ensuite doucement le capteur avec un chiffon doux et sec.</li> </ul>
Je ne peux pas régler le Memo Audio.	<ul style="list-style-type: none"> <li>La prise de vues en continu est sélectionnée.</li> </ul>	<ul style="list-style-type: none"> <li>Réglez la prise de vues en continu sur "NON".</li> </ul>
Je ne peux pas régler le retardateur.	<ul style="list-style-type: none"> <li>La prises de vues en continu longue durée en mode 1280 x 960 pixels ou prises de vues en continu 5 dernières images a été sélectionnée.</li> </ul>	<ul style="list-style-type: none"> <li>Sélectionnez un mode de prises de vues en continu longue durée en mode 1280 x 960 pixels ou prises de vues en continu 5 dernières images ou réglez la prise de vues en continu sur "NON".</li> </ul>
Je ne peux pas régler l'appareil photo en mode Macro (gros plan).	<ul style="list-style-type: none"> <li>L'appareil photo est réglé sur le mode Cinéma ou sur le réglage Paysage, Sport ou Scène nocturne dans le mode Position de scènes.</li> </ul>	<ul style="list-style-type: none"> <li>Changez le mode de photographie ou sélectionnez Monochrome dans le mode Position de scènes.</li> </ul>
Je ne peux pas sélectionner la prise de vues en continu.	<ul style="list-style-type: none"> <li>Le Memo Audio est sélectionné.</li> <li>Le mode d'exposition multiple est sélectionné.</li> </ul>	<ul style="list-style-type: none"> <li>Réglez le Memo Audio sur "NON".</li> <li>Réglez le mode d'exposition multiple sur "NON".</li> </ul>
Lorsque la Nombre de pixels enregistrés est réglée sur "100", je ne peux sélectionner que NORMAL ou FIN.	<ul style="list-style-type: none"> <li>La prises de vues en continu longue durée en mode 1280 x 960 pixels est sélectionnée.</li> </ul>	<ul style="list-style-type: none"> <li>Sélectionnez un mode de prises de vues en continu longue durée en mode 1280 x 960 pixels ou réglez la prise de vues en continu sur "NON".</li> </ul>
Lorsque la Nombre de pixels enregistrés est réglée sur "100", je ne peux sélectionner que NORMAL.	<ul style="list-style-type: none"> <li>La sensibilité (ISO) est réglée sur 800 ou 1600 (photographie haute sensibilité).</li> </ul>	<ul style="list-style-type: none"> <li>Réglez la sensibilité sur 400 ou moins.</li> </ul>

Guide de dépannage	Causes possibles	Solutions
Je ne peux pas utiliser le flash.	<ul style="list-style-type: none"> <li>Le flash n'est pas sorti.</li> <li>Vous avez appuyé sur le déclencheur alors que le flash était en train de se charger.</li> <li>Les batteries sont épuisées.</li> <li>L'appareil photo est réglé sur Paysage en mode Position de scène.</li> <li>La prise de vues en continu est sélectionnée.</li> <li>Le mode Super Macro est sélectionné.</li> </ul>	<ul style="list-style-type: none"> <li>Sortez le flash.</li> <li>Attendez que le flash ait fini de se charger avant d'appuyer sur le déclencheur.</li> <li>Mettez en place des batteries neuves ou entièrement chargées.</li> <li>Sélectionnez une autre Position de scène ou changez le mode de photographie.</li> <li>Réglez la prise de vues en continu sur "NON".</li> <li>Annulez le mode Super Macro.</li> </ul>
Les réglages du flash sont limités et ne peuvent pas être sélectionnés.	<ul style="list-style-type: none"> <li>Le mode Position de scène est sélectionné.</li> </ul>	<ul style="list-style-type: none"> <li>Les réglages du flash sont limités car les réglages de l'appareil photo sont effectués sur mesure pour la scène à photographier. Changez le mode de photographie pour obtenir une plus large gamme de réglages du flash.</li> </ul>
Je ne peux pas régler la compensation d'exposition	<ul style="list-style-type: none"> <li>Le mode de photographie est réglé sur Auto, Position de scène ou Manuel.</li> </ul>	<ul style="list-style-type: none"> <li>Changez le mode de photographie.</li> </ul>
J'ai utilisé le flash mais l'image reste sombre.	<ul style="list-style-type: none"> <li>Le sujet est trop éloigné.</li> <li>Votre doigt obstrue le flash ou le détecteur de commande du flash.</li> </ul>	<ul style="list-style-type: none"> <li>Prenez la photo dans la plage de prise de vue effective du flash.</li> <li>Maintenez correctement l'appareil photo.</li> </ul>
Les photos prises avec le flash sont trop pâles.	<ul style="list-style-type: none"> <li>Le détecteur de commande du flash est obscurci par de la saleté.</li> </ul>	<ul style="list-style-type: none"> <li>Utilisez un petit morceau de coton pour nettoyer la saleté sur le capteur.</li> </ul>
L'image est floue.	<ul style="list-style-type: none"> <li>La photo a été prise dans des conditions sombres (en utilisant une vitesse d'obturation lente) sans utiliser le flash (bougé de l'appareil photo).</li> <li>L'objectif est sale.</li> <li>Vous photographiez un paysage alors que le mode Macro est sélectionné.</li> <li>Vous prenez des photographies en gros plan sans avoir sélectionné le mode Macro.</li> <li>Vous avez photographié un sujet qui ne convient pas à la mise au point automatique.</li> </ul>	<ul style="list-style-type: none"> <li>Utilisez un trépied ou utilisez le flash.</li> <li>Nettoyez l'objectif.</li> <li>Annulez le mode Macro.</li> <li>Sélectionnez le mode Macro.</li> <li>Utilisez le verrouillage AF/AE pour prendre la photo.</li> </ul>
Il y des points parasites sur l'image.	<ul style="list-style-type: none"> <li>Une vitesse d'obturation lente (exposition longue) a été utilisée pour prendre la photo dans des conditions chaudes.</li> <li>Le flash a été utilisé lorsqu'il neigeait ou qu'il y avait beaucoup de poussière dans l'air.</li> </ul>	<ul style="list-style-type: none"> <li>Ceci est une caractéristique du CCD et n'indique pas un défaut de fonctionnement.</li> <li>Ceci est dû au flash reflétant les flocons de neige ou les particules de poussière et n'indique pas un défaut de fonctionnement.</li> </ul>
L'appareil photo n'émet aucun son.	<ul style="list-style-type: none"> <li>Le réglage du volume de l'appareil photo est faible.</li> <li>Le microphone a été recouvert pendant la prise de vues/l'enregistrement.</li> <li>Le haut-parleur a été recouvert pendant la lecture.</li> <li>Un câble A/V est branché sur l'appareil photo.</li> </ul>	<ul style="list-style-type: none"> <li>Réglez le volume.</li> <li>Veillez à ne pas recouvrir le microphone pendant la prise de vues/l'enregistrement.</li> <li>Veillez à ne pas recouvrir le haut-parleur.</li> <li>Débranchez le câble A/V.</li> </ul>
L'effacement de vues n'efface pas les vues.	<ul style="list-style-type: none"> <li>Des réglages DPOF sont spécifiés pour la (les) vue(s).</li> <li>La (les) vue(s) est (sont) protégée(s).</li> </ul>	<ul style="list-style-type: none"> <li>Réglez les réglages DPOF sur "RAZ".</li> <li>Retirez la protection en utilisant l'appareil photo sur lequel la protection a été appliquée.</li> </ul>
L'effacement de toutes les vues n'efface pas toutes les vues.		
Je ne peux pas formater la cart SmartMedia.	<ul style="list-style-type: none"> <li>La cart SmartMedia est protégée contre l'écriture.</li> </ul>	<ul style="list-style-type: none"> <li>Retirez la protection contre l'écriture (décollez l'autocollant de protection).</li> </ul>
Il n'y a pas d'image ni de son sur le téléviseur.	<ul style="list-style-type: none"> <li>Un câble A/V a été branché pendant la lecture de la séquence.</li> <li>L'appareil photo n'est pas correctement branché au téléviseur.</li> <li>"TV" est sélectionné comme entrée de téléviseur.</li> <li>Le volume du téléviseur est abaissé.</li> </ul>	<ul style="list-style-type: none"> <li>Branchez correctement l'appareil photo et le téléviseur.</li> <li>Branchez correctement l'appareil photo et le téléviseur.</li> <li>Réglez l'entrée du téléviseur sur "VIDEO".</li> <li>Réglez le volume.</li> </ul>
En mode PC connexion, l'écran de photographie apparaît sur le moniteur LCD de l'appareil photo.	<ul style="list-style-type: none"> <li>Le câble spécial USB n'est pas correctement branché à l'ordinateur ou à l'appareil photo.</li> <li>L'ordinateur n'est pas sous tension.</li> </ul>	<ul style="list-style-type: none"> <li>Branchez le câble correctement.</li> <li>Mettez l'ordinateur sous tension.</li> </ul>
L'appareil photo ne fonctionne pas normalement lorsque j'appuie sur les touches et les commutateurs de l'appareil photo.	<ul style="list-style-type: none"> <li>Les batteries sont épuisées.</li> <li>Problème de fonctionnement de l'appareil photo ou statut de l'appareil imprévu.</li> </ul>	<ul style="list-style-type: none"> <li>Mettez en place des batteries neuves ou entièrement chargées.</li> <li>Retirez brièvement les batteries ou débranchez l'adaptateur secteur et rechargez les batteries ou rebranchez l'adaptateur secteur et tentez d'utiliser de nouveau l'appareil photo. Si le problème persiste, contactez avec votre revendeur FUJIFILM.</li> </ul>

# Fiche technique

## Système

- **Modèle:** Appareil photo numérique FinePix S602 ZOOM
- **Nombre de pixels efficaces:** 3,1 millions pixels
- **Capteur**  
Super CCD 1/1,7 pouces (avec filtre de couleurs primaires)  
Nombre total de pixels: 3,3 millions
- **Nombre de pixels enregistrés**  
2832 × 2128 pixels (6,03 millions)/2048 × 1536 pixels/  
1280 × 960 pixels/640 × 480 pixels
- **Média d'enregistrement:** Carte SmartMedia (3,3V), Microdrive
- **Format d'enregistrement**  
Images fixes: TIFF/RGB ou JPEG (Exif Ver 2.2)  
\* Conforme à "Design rule for Camera File system"  
\* Compatible DPOF  
Cinéma: Format AVI, Motion format JPEG  
Sonore: WAV format
- **Sensibilité:** Equivalent à 160/200/400/800/1600 ISO
- **Objectif:** Objectif zoom optique 6× Fujinon Super EBC
- **Distance focale**  
f=7,8 mm-46,8 mm (Equivalent à 35 mm à 210 mm sur un appareil photo 35 mm)
- **Viseur:** Viseur couler LCD de 0,44 pouces et 180.000 pixels
- **Commande d'exposition**  
Mesure en 64 zones TTL, AE (AUTO), SP, P, A, S) programmée et compensation de l'exposition disponibles  
compensation de l'exposition (P, A, S) disponible.
- **Balance des blancs**  
AUTO, SP: Entièrement automatique  
P, S, A: 8 positions sélectionnables

- Balance des blancs personnalisée sélectionnable (2 positions)
- **Plage de mise au point**  
Normal (grand angle) : 50 cm environ  
Normal (téléobjectif) : 90 cm environ  
Macro : 10 cm à 80 cm environ  
Super Macro : 1 cm à 20 cm environ
- **Obturbateur électronique**  
AUTO: A vitesse variable, 1/4 sec. à 1/2000 sec. (avec AE)  
SP: A vitesse variable, 3 (Scènes nocturnes uniquement) à 1/2000 sec. (avec AE)  
P, S, A: A vitesse variable, 3 sec. à 1/1000 sec. (avec AE)  
M: A vitesse variable, 15 sec. à 1/1000 sec. (avec AE)
- **Ouverture:** F2.8 à F11,13 niveaux par étapes de 1/3 IL
- **Mise au point:** Capteur AF externe de type Passif + capteur CCD-AF  
Mode de mis: AF, ZONE AF, MF
- **Retardateur:** 2 sec., horloge de minuterie/10 sec., horloge de minuterie
- **Moniteur LCD:** 1,8 pouces, TFT en polysilicium basse température, 110.000 pixels
- **Flash:** Flash auto avec détecteur de commande d'éclair  
Commande de flash: Grand angle 0,3 m à 5,4 m environ  
Téléobjectif 0,9 m à 5,0 m environ  
Modes de flash: Mode flash auto, Réduction des yeux rouges, Flash forcé, Synchronisation lente, Réduction des Yeux Rouges + Synchronisation Lente
- **Sortie vidéo**  
PAL (modèle Europe), NTSC (modèle U.S.A./Canada)

## Nombre d'images enregistrées

Nombre de pixels enregistrés	6M 2832 × 2128				3M 2048 × 1536		1M 1280 × 960			640 × 480		Cinéma	
	HAUTE	FIN	NORMAL	BASIC	FIN	NORMAL	FIN	NORMAL	NORMAL	VGA	QVGA		
Volume des Données Images	Environ 18Mo	Environ 2.4Mo	Environ 1.2Mo	Environ 460Ko	Environ 1.3Mo	Environ 590Ko	Environ 620Ko	Environ 320Ko	Environ 130Ko	—	—		
MG-4S (4Mo)	0	1	3	8	2	6	6	12	30	Environ 3 sec.	Environ 6 sec.		
MG-8S (8Mo)	0	3	6	17	6	13	12	25	61	Environ 6 sec.	Environ 13 sec.		
MG-16S/SW (16Mo)	0	6	13	33	12	26	25	49	122	Environ 13 sec.	Environ 27 sec.		
MG-32S/SW (32Mo)	1	13	28	68	25	53	50	99	247	Environ 27 sec.	Environ 55 sec.		
MG-64S/SW (64Mo)	3	26	56	137	50	107	101	198	497	Environ 55 sec.	Environ 110 sec.		
MG-128SW (128Mo)	7	53	113	275	102	215	204	398	997	Environ 112 sec.	Environ 222 sec.		
Microdrive 340Mo	19	147	311	765	279	589	566	1119	2729	Environ 307 sec.	Environ 609 sec.		
Microdrive 1Go	59	443	938	2190	842	1729	1642	3285	8213	Environ 925 sec.	Environ 1833 sec.		

## Bornes d'entrée/sortie

- **Entrée CC:** Prise pour adaptateur secteur spécifié.
- **Griffe porte-accessoire:** Contact central
- **A/V Output:** Stereo mini-jack (1)

## Alimentation et autres

- **Alimentation électrique**  
Utilisez l'une des alimentations suivantes
  - 4 batteries alcalines de format AA,
  - 4 batteries Ni-MH (nickel-métal hydrure) de format AA (vendues séparément),
  - Adaptateur secteur AC-5VH/AC-5VHS (vendu séparément),
- **Nombre de prises de vues/durée disponible avec la batterie (lorsqu'elle est entièrement chargée)**

Type de média	Type Batteries		Batteries alcalines	Batteries Ni-MH HR-3UF (1700 mAh)
	Utilisation du moniteur LCD	Utilisation du EVF		
cart SmartMedia	Utilisation du moniteur LCD	200 Vues environ	250 Vues environ	250 Vues environ
	Utilisation du EVF	210 Vues environ	280 Vues environ	280 Vues environ
Microdrive	Utilisation du moniteur LCD	170 Vues environ	230 Vues environ	230 Vues environ
	Utilisation du EVF	180 Vues environ	240 Vues environ	240 Vues environ

Le nombre de photos est indiqué ici à titre de référence pour le nombre de photos consécutives pouvant être prises en utilisant le flash à 50% à des températures normales. Toutefois, le nombre réel de photos disponibles varie selon la température ambiante lorsque l'appareil photo est utilisé et en fonction de la charge restante de la batterie. Le nombre de photos disponibles ou la durée de tournage restante sera inférieur par temps froid.

- **Conditions d'utilisation**  
Température de travail: 0°C à +40°C, humidité plus ou moins 80% (sans condensation)
- **Dimensions hors tout (L x H x P)**  
121,0 mm × 81,5 mm × 97,0 mm (sans les accessoires et les pièces)
- **Masse (Poids) de l'appareil:** Environ 500g (sans comprendre les accessoires, les batteries ni la média)
- **Poids pour la photographie**  
Environ 600g (batteries et carte SmartMedia comprises)
- **Accessoires:** Voir P.7
- **Accessoires en option:** Voir P.80

\* Sous réserve de modifications sans préavis.  
\* Le moniteur LCD ou le viseur (EVF) de votre appareil numérique est fabriqué à partir d'une technologie de pointe de haute précision. Malgré tout, des petits points brillants et des couleurs anormales (notamment autour des textes) peuvent apparaître sur le moniteur ou viseur. Ce sont des caractéristiques d'affichage normales et non pas l'indication d'un défaut du moniteur ou viseur. Ces imperfections n'apparaissent pas sur l'image enregistrée.  
\* L'erreur de fonctionnement peut être due à de fortes interférences radio (comme par exemple des champs électriques, de l'électricité statique, du bruit en ligne, etc.) dans l'appareil photo numérique.

# Explication des termes

**Balance des blancs:** Quel que soit le type de lumière, l'oeil humain s'adapte de façon à ce qu'un objet blanc soit toujours blanc. D'autre part, les appareils tels que les appareils photo numériques considèrent un sujet blanc comme étant blanc en ajustant tout d'abord la balance qui convient à la couleur de la lumière ambiante environnant le sujet. Ce réglage s'appelle faire concorder la balance des blancs. La fonction faisant concorder automatiquement la balance des blancs est appelée **Balance des blancs**.

**Carte PC:** Un nom générique pour les cartes qui répondent au standard de cartes PC.  
**DPOF:** Digital Print Order Format (Format de commande de tirage numérique). DPOF est un format utilisé pour l'enregistrement des informations sur un support de stockage (carte de mémoire d'image, etc.) qui vous permet de spécifier quelles vues prises avec un appareil photo numérique sont à tirer et combien de tirages sont à effectuer pour chaque vue.

**IL (EV):** Un chiffre pour indiquer l'exposition. IL est déterminé par la luminosité du sujet et la sensibilité (vitesse) du film ou CCD. Le chiffre est plus important pour les sujets bien éclairés et plus petit pour les sujets sombres. Lorsque la luminosité du sujet change, l'appareil photo numérique maintient à un niveau constant la quantité de lumière atteignant le CCD en réglant l'ouverture et la vitesse d'obturation.

**Fonction d'économie d'énergie automatique:** Si l'appareil photo n'est pas utilisé de quelque manière que ce soit pendant 30 secondes, cette fonction éteint certains composants, comme le moniteur LCD (mode de veille), pour éviter de décharger la batterie et de gaspiller de l'énergie lorsque l'adaptateur secteur est branché. Si l'appareil photo reste inutilisé pendant une période encore plus longue, la fonction d'économie d'énergie automatique met l'appareil photo hors tension. Cette période peut être réglée sur 2 ou 5 minutes sur cet appareil photo.  
La fonction de mise hors tension automatique n'est pas opérationnelle en mode PC, pendant la lecture automatique ou si elle est désactivée pendant l'installation.

**Format JPEG:** Joint Photographics Experts Group (Groupe d'experts photographiques joints). Un format de fichier utilisé pour la compression et la sauvegarde des images en couleur. Le taux de compression souhaité est sélectionnable, mais plus le taux de compression est élevé, plus la qualité de l'image est médiocre. Cette fonction peut être réglée sur 2 minutes ou 5 minutes sur cet appareil photo.

**Mémorisation AF/AE:** Sur le FinePix S602 ZOOM, les réglages de mise au point et d'exposition sont mémorisés (mémorisation AF et AE) lorsque vous appuyez sur le déclencheur à mi-course. Si vous voulez mettre au point sur un sujet qui est décentré ou si vous voulez changer la composition de votre image une fois que l'exposition est réglée, vous pouvez obtenir de bons résultats en changeant la composition une fois que les réglages AF et AE sont mémorisés.

**Motion format JPEG:** Un type de format de fichier AVI (Sonore Vidéo Interleave: Sonore-vidéo entrelacé) qui traite les images et le son comme fichier unique. Les images dans le fichier sont enregistrées dans le format JPEG. La motion JPEG peut être lue par QuickTime 3.0 ou ultérieur.

**Norme des cartes PC:** Une norme des cartes PC déterminée par PCMCIA.  
**PCMCIA:** Association Internationale des Cartes de mémoire pour Ordinateurs Personnels (U.S.A.).

**VGA/QVGA:** Standards graphiques pour les ordinateurs. Les images sont affichées respectivement en 640 × 480 et 320 × 240 pixels.

**WAVE:** Format standard utilisé sur les systèmes Windows pour conserver les données audio. Les fichiers WAVE ont ".WAV" pour extension de fichier et les données peuvent être conservées en format comprimé ou non comprimé. Cet appareil photo utilise l'enregistrement PCM.  
Les fichiers WAVE peuvent être lus sur un ordinateur personnel à l'aide des logiciels suivants:  
Windows : MediaPlayer  
Macintosh : QuickTime Player  
\* QuickTime 3.0 ou version ultérieure

**Marbrures:** Phénomène spécifique aux CCD dans lequel des rayures blanches apparaissent sur l'image lorsqu'une source lumineuse intense, comme le soleil ou une réflexion de la lumière solaire, se trouve dans l'écran de photographie.

Le format Exif Print est un nouveau format révisé pour appareils photo numériques, contenant une grande variété d'informations de tournage fin de procurer une impression optimale.



# Notes pour la sécurité

- Pour garantir que vous utilisez votre appareil FinePix S602 ZOOM correctement, veuillez tout d'abord lire attentivement ces Notes pour la sécurité et votre mode d'emploi.
- Après avoir lu ces Notes pour la sécurité, rangez-les dans un endroit sûr.

## A propos des icônes

Les icônes illustrées, ci-dessous, sont utilisées dans ce document pour indiquer le degré de gravité des blessures ou dommages qui peuvent se produire si vous n'observez pas les informations indiquées par l'icône et si, en conséquence, vous utilisez ce produit de manière incorrecte.

### ⚠ AVERTISSEMENT

Cette icône indique que le fait de ne pas observer les informations mentionnées peut entraîner la mort ou des blessures graves.

### ⚠ ATTENTION

Cette icône indique que le fait de ne pas observer les informations mentionnées peut entraîner des blessures ou endommager le matériel.

Les icônes illustrées, ci-dessous, sont utilisées pour indiquer la nature des informations que vous devez observer.

- ⚠ Les icônes triangulaires vous indiquent que ces informations nécessitent votre attention ("Important").
- ⊘ Les icônes circulaires barrées en diagonale vous informent que l'action indiquée est interdite ("Interdite").
- ⦿ Les cercles pleins vous informent que l'action doit être réalisée ("Requis").

## ⚠ AVERTISSEMENT

**Quand un défaut se produit, mettez l'appareil photo hors circuit, puis enlevez les accumulateurs et débranchez l'adaptateur secteur.**

Si vous continuez à utiliser cet appareil quand il émet de la fumée, une odeur inhabituelle ou dans d'autres conditions anormales, un incendie ou une décharge électrique peuvent se produire.

- Prenez contact avec votre revendeur FUJIFILM.



Débranchement à la prise murale.

**Ne laissez pas de l'eau ou des objets pénétrer dans l'appareil.**

Si de l'eau ou un objet pénétrait dans l'appareil, mettez-le hors circuit, puis enlevez les accumulateurs et débranchez l'adaptateur secteur.

Si vous continuez à utiliser cet appareil quand il émet de la fumée, une odeur inhabituelle ou dans d'autres conditions anormales, un incendie ou une décharge électrique peuvent se produire.

- Prenez contact avec votre revendeur FUJIFILM.



**Ne placez pas cet appareil sur un plan instable.**

L'appareil pourrait tomber ou se renverser et provoquer des blessures.



**N'utilisez pas l'appareil dans une salle de bains ou une douche.**

Un incendie ou une décharge électrique peuvent se produire.



Ne l'utilisez pas dans une salle de bains ou une douche.

**N'essayez jamais de modifier ou de démonter l'appareil. (N'ouvrez jamais son boîtier.)**

N'utilisez jamais l'appareil après qu'il soit tombé ou lorsque son boîtier est endommagé.

Un incendie ou une décharge électrique peuvent se produire.

- Prenez contact avec votre revendeur FUJIFILM.



Ne le démontez pas.

**N'essayez jamais de prendre des photos quand vous bougez.**

N'utilisez pas cet appareil pendant que vous marchez, que vous conduisez une voiture ou un deux roues.

Vous pourriez tomber ou être impliqué dans un accident de la circulation.



**Pendant les orages, ne touchez aucune pièce métallique de l'appareil numérique.**

Vous pourriez être électrocuté par le courant induit par une décharge de foudre.



**N'utilisez pas d'accumulateurs, de batteries autres que ceux préconisés.**

Respectez leur polarité ⊕ et ⊖ lorsque vous les chargez.



## ⚠ AVERTISSEMENT

**Ne faites pas chauffer les batteries, ne les modifiez pas et n'essayez pas de les démonter.**

**Ne faites pas tomber les batteries et ne les soumettez pas à des chocs. N'essayez pas de recharger des batteries au lithium ou alcalines. Ne rangez pas les batteries avec des produits métalliques.**

N'importe laquelle de ces actions peut faire exploser les batteries ou les faire fuir et provoquer un incendie ou une blessure en résultat.



**Utilisez seulement les batteries ou l'adaptateur secteur préconisés pour une utilisation avec cet appareil.**

L'utilisation d'autres sources d'alimentation peut provoquer un incendie.



**Des blessures ou la perte de la vue peuvent survenir en cas de fuite des batteries et de pénétration de leur fluide dans les yeux ou d'entrer en contact avec la peau ou les vêtements. Rincez immédiatement la partie touchée à l'eau claire et consultez un médecin.**



**Après la mise au rebut ou le rangement des batteries, recouvrez les bornes de la batterie avec du ruban isolant.**

L'entrée en contact avec d'autres objets métalliques ou d'autres batteries peut provoquer la mise à feu ou l'explosion des batteries.



## ⚠ ATTENTION

**Conservez hors de la portée des enfants.**

Ce produit peut provoquer des blessures s'il est laissé dans les mains d'un enfant.



**N'utilisez pas cet appareil dans des endroits sérieusement affectés par des vapeurs d'essence, la vapeur, l'humidité et la poussière.**

Un incendie ou une décharge électrique peuvent se produire.



**Ne laissez pas cet appareil dans des endroits soumis à une température élevée.**

Ne laissez pas cet appareil dans un véhicule fermé ou au soleil. Un incendie peut se produire.



**Ne placez pas d'objet lourd sur l'appareil.**

L'objet lourd pourrait se renverser ou tomber et entraîner des blessures.



**Utiliser un flash d'une manière trop rapprochée des yeux d'une personne peut affecter temporairement sa vue.**

Faire particulièrement attention lors de prises de photographies de bébé et de jeunes enfants.



**Ne couvrez jamais l'appareil numérique et l'adaptateur secteur avec une couverture ou un chiffon et ne les enroulez pas dedans.**

La chaleur s'accumulerait et pourrait déformer le boîtier ou provoquer un incendie.



**Quand vous nettoyez l'appareil ou si vous avez l'intention de ne pas l'utiliser pendant un long moment, retirez les accumulateurs et débranchez l'adaptateur secteur.**

Sinon, vous pourriez provoquer un incendie ou une décharge électrique.



**Ne déplacez pas l'appareil numérique pendant que l'adaptateur secteur est encore raccordé.**

Vous pourriez endommager le cordon d'alimentation ou les câbles et provoquer un incendie ou une décharge électrique.



**Demandez régulièrement un test et le nettoyage internes de votre appareil.**

L'accumulation de la poussière dans votre appareil peut provoquer un incendie ou une décharge électrique.

Prenez contact tous les deux ans avec votre revendeur FUJIFILM pour lui confier le nettoyage interne.





**FUJI PHOTO FILM CO., LTD.**  
26-30, Nishiazabu 2-chome, Minato-ku, Tokyo 106-8620, Japan

Printed in Japan

Imprimé sur papier recyclé.

FGS-204103-FG