

# FUJIFILM

DIGITAL CAMERA

## Gamme FINEPIX JZ500/JZ510

## Gamme FINEPIX JZ300/JZ310

### Manuel du propriétaire

Nous vous remercions d'avoir acheté ce produit. Le présent manuel explique comment utiliser votre appareil photo numérique de la gamme FUJIFILM FinePix JZ500/JZ510 ou de la gamme FinePix JZ300/JZ310 ainsi que le logiciel fourni. Veuillez prendre connaissance des informations contenues dans le manuel avant d'utiliser l'appareil photo.

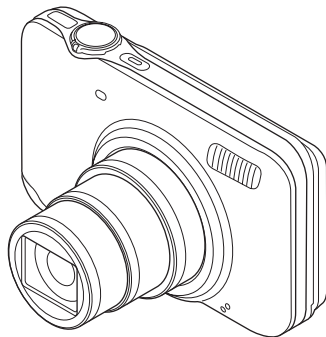

Pour obtenir des informations à propos des produits associés, veuillez vous rendre sur notre site Internet à l'adresse [http://www.fujifilm.com/products/digital\\_cameras/index.html](http://www.fujifilm.com/products/digital_cameras/index.html)



YF07810-130 **FR**

**Avant de commencer**

**Premières étapes**

**Principes de base des modes  
photographie et lecture**

Instructions plus approfondies  
concernant le mode photographie

Instructions plus approfondies  
concernant le mode lecture

Films

Raccordements

Menus

Notes techniques

Détection des pannes

Annexe

# Remarques et Avertissements

## Lisez attentivement ces remarques avant toute utilisation

### Notes pour la sécurité

- Veillez à utiliser correctement votre appareil photo ; pour cela, lisez attentivement ces notes pour la sécurité et votre mode d'emploi avant toute utilisation.
- Après avoir lu ces notes pour la sécurité, rangez-les dans un endroit sûr.

### A propos des icônes

- Les icônes illustrées, ci-dessous, sont utilisées dans ce document pour indiquer le degré de gravité des blessures ou dommages qui peuvent se produire si vous n'observez pas les informations indiquées par l'icône et si, en conséquence, vous utilisez ce produit de manière incorrecte.



**AVERTISSEMENT**

Cette icône indique que le fait de ne pas observer les informations mentionnées peut entraîner la mort ou des blessures graves.



**ATTENTION**

Cette icône indique que le fait de ne pas observer les informations mentionnées peut entraîner des blessures ou endommager le matériel.

Les icônes illustrées, ci-dessous, sont utilisées pour indiquer la nature des informations que vous devez observer.



Les icônes triangulaires vous indiquent que ces informations nécessitent votre attention (« Important »).



Les icônes circulaires barrées en diagonale vous indiquent que l'action indiquée est interdite (« Interdite »).



Les cercles pleins vous indiquent que l'action doit être réalisée (« Requis »).



## AVERTISSEMENT



Débranchement de la prise murale.

**En cas de problème, mettez l'appareil hors tension, retirez la batterie, déconnectez et débranchez l'adaptateur secteur.**

Si vous continuez à utiliser cet appareil quand il émet de la fumée, une odeur inhabituelle ou dans d'autres conditions anormales, un incendie ou une décharge électrique peuvent se produire.

• Prenez contact avec votre revendeur FUJIFILM.



**Ne laissez pas de l'eau ou des objets pénétrer dans l'appareil.**

Si de l'eau ou des objets pénètrent à l'intérieur de l'appareil, mettez l'appareil hors tension, retirez la batterie, déconnectez et débranchez l'adaptateur secteur. Si vous continuez à utiliser cet appareil quand il émet de la fumée, une odeur inhabituelle ou dans d'autres conditions anormales, un incendie ou une décharge électrique peuvent se produire.

• Prenez contact avec votre revendeur FUJIFILM.



Ne l'utilisez pas dans une salle de bains ou une douche.

**N'utilisez pas l'appareil dans une salle de bain ou une douche.**

Un incendie ou une décharge électrique peuvent se produire.



Ne le démontez pas.

**N'essayez jamais de modifier ou de démonter l'appareil. (N'ouvrez jamais son boîtier) N'utilisez jamais l'appareil après qu'il soit tombé ou lorsque son boîtier est endommagé.**

Un incendie ou une décharge électrique peuvent se produire.

• Prenez contact avec votre revendeur FUJIFILM.



**Ne modifiez pas, ne chauffez pas, ne tordez pas et ne tirez pas indûment sur le cordon de connexion et ne placez pas d'objets lourds dessus.**

Ceci risque d'endommager le cordon et de provoquer un incendie ou une électrocution.

• Si le cordon est endommagé, contactez votre revendeur FUJIFILM.



**Ne placez pas cet appareil sur un plan instable.**

L'appareil pourrait tomber ou se renverser et provoquer des blessures.



**N'essayez jamais de prendre des photographies quand vous bougez.**

N'utilisez pas cet appareil pendant que vous marchez, que vous conduisez une voiture ou deux roues. Vous pourriez tomber ou être impliqué dans un accident de la circulation.













**Pendant les orages, ne touchez aucune pièce métallique de l'appareil.**

Vous pourriez être électrocuté par le courant induit par une décharge de foudre.



**N'utilisez pas de batterie autres que celles préconisées.**

Chargez la batterie comme indiqué avec l'indicateur.

 <b>AVERTISSEMENT</b>	
	<b>Ne faites pas chauffer la batterie. Ne les modifiez pas et n'essayez pas de les démonter. Ne rangez pas la batterie avec des produits métalliques. N'utilisez pas d'autres chargeurs que le modèle spécifié pour charger la batterie.</b> N'importe laquelle de ces actions peut faire exploser la batterie ou les faire fuir et provoquer un incendie ou une blessure.
	<b>Utilisez seulement la batterie ou l'adaptateur secteur préconisés pour une utilisation avec cet appareil. N'utilisez pas de tensions autres que la tension d'alimentation électrique indiquée.</b> L'utilisation d'autres sources d'alimentation peut provoquer un incendie.
	<b>Des blessures ou la perte de la vue peuvent survenir en cas de fuite des batterie et de pénétration de leur fluide dans les yeux ou d'entrée en contact avec la peau ou les vêtements. Rincez immédiatement la partie touchée à l'eau claire et consultez un médecin.</b>
	<b>N'utilisez pas le chargeur pour charger d'autres batteries que celles spécifiées ici.</b> Le chargeur est conçu pour les batteries rechargeable spéciale HR-AA ou Ni-MH. L'utilisation du chargeur pour la recharge de batteries ordinaires ou d'autres types de batteries rechargeables peut provoquer une fuite de liquide, une surchauffe, ou une explosion des batteries.
	<b>Lorsque vous transportez la batterie, insérez-le dans votre appareil photo numérique ou conservez-le dans l'étui rigide prévu à cet effet. Rangez la batterie dans l'étui rigide. Après la mise au rebut recouvrez les bornes de la batterie avec du ruban isolant.</b> L'entrée en contact avec d'autres objets métalliques ou une autre batterie peut provoquer la mise à feu ou l'explosion des batteries.
	<b>Conservez les Cartes mémoire hors de la portée des petits enfants.</b> Les Cartes mémoire sont petites et elles risquent d'être avalées par les enfants en bas âge. Veillez à ranger ces cartes hors de la portée des petits enfants. Si un enfant venait à avaler une Carte mémoire, faites immédiatement appel à un médecin.
 <b>ATTENTION</b>	
	<b>N'utilisez pas cet appareil dans des endroits sérieusement affectés par des vapeurs d'essence, la vapeur, l'humidité et la poussière.</b> Un incendie ou une décharge électrique peuvent se produire.
	<b>Ne laissez pas cet appareil dans des endroits soumis à une température élevée.</b> Ne laissez pas cet appareil dans un véhicule fermé ou au soleil. Un incendie peut se produire.

 <b>ATTENTION</b>	
	<b>Conservez hors de la portée des enfants.</b> Ce produit peut provoquer des blessures s'il est laissé dans les mains d'un enfant.
	<b>Ne placez pas d'objet lourd sur l'appareil.</b> L'objet lourd pourrait se renverser ou tomber et entraîner des blessures.
	<b>Ne déplacez pas l'appareil pendant que l'adaptateur secteur est encore raccordé. Ne tirez pas sur le cordon de connexion pour débrancher l'adaptateur secteur.</b> Vous pourriez endommager le cordon d'alimentation ou les câbles et provoquer un incendie ou une décharge électrique.
	<b>N'utilisez pas l'adaptateur secteur lorsque la fiche est endommagée ou lorsque la fiche n'est pas branchée bien à fond dans la prise.</b> Ceci risque de provoquer un incendie ou une électrocution.
	<b>Ne couvrez jamais l'appareil et l'adaptateur secteur avec une couverture ou un chiffon et ne les enroulez pas dedans.</b> La chaleur s'accumulerait et pourrait déformer le boîtier ou provoquer un incendie.
	<b>Lorsque vous nettoyez l'appareil ou lorsque vous prévoyez de ne pas l'utiliser pendant une période prolongée, retirez la batterie, déconnectez et débranchez l'adaptateur secteur.</b> Sinon, vous pourriez provoquer un incendie ou une décharge électrique.
	<b>Lorsque le chargement prend fin, débranchez le chargeur de la prise d'alimentation.</b> Il y a risque d'incendie si le chargeur reste branché dans la prise d'alimentation.
	<b>Utiliser un flash d'une manière trop rapprochée des yeux d'une personne peut affecter temporairement sa vue.</b> Faire particulièrement attention lors de prises de photographies de bébé et de jeunes enfants.
	<b>Lorsque la carte xD-Picture Card est retirée, elle risque de glisser complètement en dehors de la fente. Utilisez votre doigt pour éviter que la carte ne s'échappe avant de la retirer.</b>
	<b>Demandez régulièrement un test et le nettoyage interne de votre appareil.</b> L'accumulation de la poussière dans votre appareil peut provoquer un incendie ou une décharge électrique. • Prenez contact tous les 2 ans avec votre revendeur FUJIFILM pour lui confier le nettoyage interne. • Veuillez noter que ce service n'est pas gratuit.

**Alimentation et batterie**

\* Vérifiez le type de batterie de votre appareil photo avant de lire les instructions suivantes.

Les instructions suivantes vous expliquent comment utiliser correctement les batteries et comment prolonger leur durée de vie. Une utilisation incorrecte des batteries risque d'en réduire la durée de vie ; en outre, ceux-ci risquent de fuir et de surchauffer, ce qui pourrait provoquer une explosion ou un incendie.

**1 Cet appareil photo utilise une batterie lithium-ion**

- \* Lors de son départ d'usine, la batterie n'est pas complètement chargée. Veuillez à toujours charger la batterie avant de l'utiliser.
- \* Lorsque vous transportez la batterie, insérez-le dans votre appareil photo numérique ou conservez-le dans l'étui souple prévu à cet effet.

**■ Caractéristiques de la batterie**

- La batterie se décharge progressivement, même si vous ne l'utilisez pas. Pour prendre des photos, utilisez une batterie récemment rechargé (la veille ou l'avant-veille).
  - Pour augmenter la durée de vie de votre batterie, mettez l'appareil photo hors tension lorsque vous avez fini de l'utiliser.
  - Le nombre de vues disponibles sera plus bas dans des endroits froids ou à basses températures. Veuillez à recharger votre batterie lorsque vous vous déplacez.
- Vous pouvez également augmenter

la puissance produite (par temps froid) en mettant la batterie dans votre poche ou dans un endroit chaud et en l'insérant dans l'appareil juste avant de prendre une photo. Si vous utilisez des pochettes chauffantes, ne placez pas la batterie directement dessus. Par temps froid, l'appareil photo risque de ne pas fonctionner si vous utilisez une batterie épuisé.

**■ Recharge de la batterie**

- Vous pouvez recharger la batterie à l'aide du chargeur (fourni).
- La batterie peut être rechargé à des températures ambiantes comprises entre 0°C et +40°C. Reportez-vous au MODE D'EMPLOI pour la durée de charge de la batterie.
- Vous devez recharger la batterie à une température ambiante comprise entre +10°C et +35°C. Si vous chargez la batterie à une température en dehors de cette plage, la recharge dure plus longtemps car ses performances sont diminuées.
- Vous ne pouvez pas charger la batterie à des températures de 0°C ou inférieures.
- Il n'est pas nécessaire de décharger complètement la batterie avant de le recharger.
- Une fois rechargé ou immédiatement après utilisation, la batterie peut avoir chauffé. C'est parfaitement normal.
- Ne rechargez pas une batterie complètement chargé.

**■ Longévité de la batterie**

Vous pouvez utiliser la batterie au moins 300 fois à des températures normales. Si la durée pendant laquelle la batterie fournit de l'énergie se réduit considérablement, cela signifie que la batterie a atteint sa limite de longévité et doit être remplacé.

**■ Notes sur le stockage**

- Cependant, si vous le stockez trop longtemps alors qu'il est chargé, sa performance peut se dégrader. Avant de ranger une batterie que vous désirez ne pas utiliser pendant une certaine période, déchargez-le.
- Si vous n'avez pas l'intention d'utiliser l'appareil photo pendant une période prolongée, retirez la batterie de l'appareil photo.
- Rangez la batterie à un endroit frais.
  - Rangez la batterie dans un endroit sec à une température ambiante comprise entre +15°C et +25°C.
  - Ne laissez pas la batterie dans un endroit chaud ou excessivement froid.

**■ Manipulation de la batterie****Notes pour la sécurité:**

- Ne transportez pas et ne rangez pas la batterie avec des objets métalliques comme des colliers ou des épingles.
- Ne chauffez pas la batterie et ne la jetez pas dans un feu.
- Ne tentez pas de démonter ou modifier la batterie.
- Ne rechargez la batterie avec des chargeurs autres que ceux spécifiés.

- Mettre rapidement au rebut la batterie utilisée.
- Ne faites pas tomber la batterie ou ne lui faites pas subir de chocs violents.
- N'exposez pas la batterie à l'eau.
- Gardez les bornes toujours propres.
- Évitez de stocker la batterie dans des endroits trop chauds. Lorsque vous utilisez la batterie pendant une période prolongée, le boîtier de l'appareil photo et la batterie lui-même chauffent. Ceci est normal. Utilisez l'adaptateur secteur fourni avec l'appareil photo lorsque vous prenez des photos ou visualisez des images pendant une période prolongée.

**2 Cet appareil photo utilise des batteries alcalines Ni-MH (nickel-métal hydrure) de type AA**

- \* Pour plus d'informations sur les batteries compatibles, référez-vous au MANUEL DU PROPRIÉTAIRE de votre appareil photo.

**■ Précautions lors de l'utilisation de la batterie**

- Ne chauffez pas les batteries/piles et ne les jetez pas dans un feu.
- Ne transportez pas et ne rangez pas les batteries/piles avec des objets métalliques comme des colliers ou des épingles.
- N'exposez pas les batteries/piles à l'eau fraîche ou à l'eau salée et faites particulièrement attention à ce que les bornes soient bien sèches.
- Ne tentez pas de démonter ou modifier les batteries/piles.

- Ne tentez pas de retirer ou de couper le boîtier externe des batteries/piles.
- Ne laissez pas tomber les batteries/piles, ne les heurtez pas et ne les soumettez pas à des chocs violents.
- N'utilisez pas de batteries/piles qui fuient, qui sont déformées, décolorées ou qui présentent une anomalie évidente.
- Ne rangez pas les batteries/piles dans des endroits très chauds ou humides.
- Laissez les batteries/piles hors de la portée des nouveau-nés et des enfants en bas âge.
- Lors de la mise en place des batteries/piles dans l'appareil photo, assurez-vous que les polarités des batteries/piles (+ et -) correspondent à celles indiquées sur l'appareil photo.
- N'utilisez pas les batteries/piles neuves et les batteries/piles usagées ensemble. N'utilisez pas des batteries chargées et de déchargées ensemble.
- N'utilisez pas de batteries/piles de marques ou de types différents ensemble.
- Si vous n'avez pas l'intention d'utiliser l'appareil photo pendant une période prolongée, retirez les batteries/piles de l'appareil photo. Notez que si l'appareil photo reste sans les batteries/piles, les réglages de la date et de l'heure sont effacés.
- Les batteries/piles sont chaudes immédiatement après utilisation. Avant de retirer les batteries/piles, mettez l'appareil photo hors tension et attendez qu'elles refroidissent.
- La saleté, comme des traces de doigts sur les bornes des batteries/piles, peut réduire considérablement le nombre de prises de vues disponibles. Essayez soigneusement les bornes des batteries/piles avec un chiffon sec et doux avant de charger.



Si les batteries/piles présentent des fuites de liquide, essayez soigneusement le logement des batteries/piles et mettez des batteries/piles neuves en place.



Si du fluide de batterie/pile entre en contact avec vos mains ou vos vêtements, rincez abondamment à l'eau. Notez que le fluide de batterie/pile peut provoquer une perte de la vue s'il entre en contact avec les yeux. Dans ce cas, ne vous frottez pas les yeux. Rincez le liquide à l'eau claire et consultez un médecin.

#### ■ Utilisation correcte des batteries Ni-MH au format AA

- Les batteries Ni-MH qui restent rangées sans être utilisées pendant des périodes prolongées risquent d'être « désactivées ». La charge répétée de batteries Ni-MH qui ne sont que partiellement déchargées peut également provoquer un « effet mémoire ».
- Les batteries Ni-MH qui sont « désactivées » ou affectées par « l'effet mémoire » ont pour problème de ne plus pouvoir fournir de l'énergie que pendant une courte période après avoir été chargées. Pour éviter ce problème, déchargez,

puis rechargez-les plusieurs fois à l'aide de la fonction « Décharge des batteries ».

La désactivation et l'effet mémoire sont spécifiques aux batteries Ni-MH et ne sont pas en fait des défauts de ces batteries. Consultez le MODE D'EMPLOI de l'appareil photo pour en savoir davantage sur cette fonction.

#### ⚠ ATTENTION

N'utilisez pas la fonction « Décharge des batteries rechargeables » lorsque des piles alcalines sont utilisées.

- Pour charger des batteries Ni-MH, utilisez le Chargeur Rapide (vendu séparément). Reportez-vous aux instructions fournies avec le chargeur pour vous assurer d'utiliser correctement le chargeur.
- N'utilisez pas le chargeur des batteries pour la recharge de batteries autres que celles spécifiées pour l'utilisation avec le chargeur.
- Notez que les batteries sont chaudes après avoir été chargées.
- En raison de la manière dont l'appareil photo est construit, une petite quantité de courant est utilisée même lorsque l'appareil photo est mis hors tension. Notez en particulier que de laisser les batteries Ni-MH dans l'appareil photo pendant une période prolongée décharge excessivement les batteries et risque de les rendre inutilisables même après la recharge.
- Les batteries Ni-MH se déchargent d'elles-mêmes lorsqu'elles ne sont pas utilisées, et la durée pendant

laquelle elles peuvent être utilisées peut être raccourcie au final.

- Les batteries Ni-MH se détériorent rapidement si elles sont trop déchargées (en déchargeant par exemple les batteries par le flash). Utilisez la fonction de « Décharge des batteries rechargeables » de l'appareil photo pour décharger les batteries.
- Les batteries Ni-MH ont une durée de service limitée. Si une batterie ne peut être utilisée que pendant une courte période même après des cycles répétés de charge, elle peut avoir atteint la fin de sa durée de vie.

#### ■ Mise au rebut des batteries/piles

- Défaitez vous des batteries/piles en respectant les règlements locaux en vigueur concernant les déchets.

#### 3 Remarques concernant les deux modèles (1, 2)

#### ■ Adaptateur secteur

Utilisez toujours l'adaptateur secteur avec l'appareil photo. L'utilisation d'un autre adaptateur secteur risque d'endommager votre appareil photo numérique.

Pour plus de détails sur l'adaptateur secteur, reportez-vous au MODE D'EMPLOI de votre appareil photo.

- Cet adaptateur secteur est uniquement prévu pour être utilisé à l'intérieur.
- Bien enficher le cordon d'alimentation dans la borne d'entrée CC de l'appareil photo numérique FUJIFILM.

- Coupez l'alimentation à l'appareil photo numérique FUJIFILM avant de débrancher la borne d'entrée CC de l'appareil photo numérique FUJIFILM. Pour la débrancher, saisissez la fiche et la sortez de la prise. Ne pas la débrancher en tirant sur le cordon.
- N'utilisez pas l'adaptateur secteur avec tout autre appareil que l'appareil photo spécifié.
- L'adaptateur secteur deviendra chaud au toucher lors de son utilisation. Ceci est normal.
- Ne pas démonter l'adaptateur secteur. Ceci risque d'être dangereux.
- N'utilisez pas l'adaptateur secteur dans un endroit où il règne une température et une humidité élevée.
- Ne pas faire tomber l'adaptateur secteur ni le soumettre à des chocs importants.
- Il est possible que l'adaptateur secteur émette un bruit de ronronnement. Ceci est normal.
- Si l'adaptateur secteur est utilisé à proximité d'une radio, il risque de provoquer de l'électricité statique, de sorte qu'il est recommandé de faire marcher la radio à distance.

#### Avant d'utiliser l'appareil photo

#### ■ Essai préalable avant la photographie

Lorsque vous voulez prendre des photographies particulièrement importantes (lors d'un mariage ou pendant un voyage à l'étranger, par exemple), faites toujours une photographie d'essai au préalable et

regardez l'image pour vous assurer que l'appareil photo fonctionne normalement.

- FUJIFILM Corporation, n'accepte aucune responsabilité pour les pertes fortuites (telles que les coûts de photographies ou les pertes de revenus pouvant découler des dites photographies) subies en résultat d'un défaut quelconque de ce produit.

#### ■ Notes sur les droits de propriété

Les images enregistrées sur cet appareil photo numérique ne peuvent pas être utilisées d'une manière allant à l'encontre de la Loi sur les droits de propriété, sans l'autorisation préalable du propriétaire, à moins qu'elles ne soient réservées qu'à un usage personnel. Notez également que certaines restrictions s'appliquent aux photos des activités sur scène, des divertissements et des expositions, même dans une intention d'utilisation personnelle. Les utilisateurs sont aussi priés de noter que le transfert des cartes mémoire (Carte mémoire) contenant des images ou des données protégées par la loi des droits de propriété n'est autorisé que dans la limite des restrictions imposées par lesdites lois.

#### ■ Manipulation de votre appareil photo

Pour garantir le bon enregistrement des images, ne soumettez pas l'appareil photo à des impacts ou des chocs pendant l'enregistrement des images.

#### ■ Cristaux liquides

Quand l'écran LCD d'affichage est endommagé, faites

particulièrement attention aux cristaux liquides d'écran. Si l'une de ces situations se produisait, adoptez l'action d'urgence indiquée.

- Si les cristaux liquides touchent votre peau: Essayez votre peau et lavez-la complètement à grande eau avec du savon.
- Si des cristaux liquides pénètrent dans vos yeux: Rincez l'œil affecté avec de l'eau claire pendant 15 minutes au moins et consultez un médecin.
- Si vous avalez des cristaux liquides: Rincez-vous complètement la bouche avec de l'eau. Buvez de grands verres d'eau et faites-vous vomir, puis consultez un médecin.

#### ■ Informations sur les marques de fabrique

-  et la carte **xD-Picture Card™** sont des marques commerciales de FUJIFILM Corporation.
- IBM PC/AT est une marque déposée de International Business Machine Corporation-Etats-Unis.
- Macintosh, Quick-Time et Mac OS sont des marques de Apple Inc. aux États-Unis et dans d'autres pays.
- Windows 7, Windows Vista et le logo Windows sont des marques du groupe de sociétés Microsoft.
- La marque commerciale IrSimple™ appartient à l'IrDA (Infrared Data Association®).
- La marque commerciale IrSS™ ou IrSimpleShot™ appartient à Infrared Data Association®.

- Le logo SDHC est une marque commerciale.
- Le logo HDMI est une marque commerciale.
- YouTube est une marque commerciale de Google Inc.
- Les autres noms de sociétés ou de produits sont des marques de fabrique ou des marques déposées de leurs sociétés respectives.

#### ■ Remarques sur les interférences électriques

Si l'appareil photo est utilisé dans un hôpital ou un avion, notez qu'il peut provoquer des interférences avec certains équipements de l'hôpital ou de l'avion. Pour les détails, vérifiez la réglementation en vigueur dans l'enceinte concernée.

#### ■ Explication du système de télévision couleur

PAL: Phase Alternation by Line (Phase alternée à chaque ligne), un système de télévision couleur adopté principalement par les pays de l'Europe et la Chine.

NTSC: National Television System Committee, spécifications de télédiffusion couleur adoptées principalement par les E.-U., le Canada et le Japon.

#### ■ Exif Print (Exif version 2.2)

Le format Exif Print est un nouveau format révisé pour appareils photo numérique, contenant une grande variété d'informations de tournage afin de procurer une impression optimale.

## À propos de ce manuel

Avant d'utiliser l'appareil photo, lisez ce Manuel du propriétaire et les autres documents fournis. Pour obtenir plus d'informations sur des sujets spécifiques, veuillez consulter les sources indiquées ci-dessous.

### ✓ **Questions & réponses concernant l'appareil photo ... p. viii**

Vous savez ce que voulez faire mais ne connaissez pas le nom de la fonction correspondante ? Vous trouverez la réponse dans la section « Questions & réponses concernant l'appareil photo ».

### ✓ **Détection des pannes ..... p. 88**

Vous rencontrez un problème spécifique avec l'appareil photo ? Trouvez la réponse dans cette section.

### ✓ **Glossaire ..... p. 100**

C'est ici que vous trouverez la signification de certains termes techniques.

### ✓ **Table des matières ..... p. xi**

La « Table des matières » donne un aperçu de l'ensemble des sujets traités dans ce manuel. Les principales fonctions de l'appareil photo y sont énumérées.

### ✓ **Affichages et messages d'avertissement ..... p. 96**

Vous trouverez ici ce que signifie une icône qui clignote ou un message d'erreur qui apparaît sur l'écran.

### ✓ **Restrictions concernant les réglages de l'appareil photo**

Consultez un autre document fourni pour connaître les restrictions liées aux options disponibles dans chaque mode de prise de vue.

### **Cartes mémoires**

Les photos peuvent être stockées dans la mémoire interne de l'appareil photo ou sur des cartes mémoire SD et SDHC en option. Dans ce manuel, les cartes mémoire SD sont appelées « cartes mémoire ». Pour plus d'informations, référez-vous à la page 8.

# Questions & réponses concernant l'appareil photo

Cherchez les éléments par tâche.

## Configuration de l'appareil photo



Question	Mots-clés	Voir page
Comment régler l'horloge de l'appareil photo ?	Date et heure	12
Comment régler l'horloge à l'heure locale lorsque je voyage ?	Décalage horaire	80
Comment éviter que l'écran ne s'éteigne automatiquement ?	Extinction automatique	83
Comment régler la luminosité de l'écran ?	Luminosité LCD	83
Comment empêcher que l'appareil photo n'émette des bips et des clics ?	Volume de l'appareil et du déclencheur	78
	Mode silencieux	32
Puis-je changer le son du déclencheur ?	Son du déclencheur	78
Comment s'appellent les différentes parties de l'appareil photo ?	Parties de l'appareil photo	2
Que signifient les icônes affichées à l'écran ?	Affichages	3
Comment utiliser les menus ?	Menus	57
Que signifient une icône qui clignote ou un message d'erreur ?	Messages et affichages	96
Quelle est la charge restante de la pile ?	Niveau de la pile	13

## Partage de photos

Question	Mots-clés	Voir page
Puis-je imprimer des photos sur mon imprimante personnelle ?	Impression de photos	46
Puis-je copier mes photos sur mon ordinateur ?	Visualiser des photos sur un ordinateur	51



## Prise de photos

Question	Mots-clés	Voir page
Combien de photos puis-je prendre ?	Capacité de mémoire	101
Existe-t-il une manière simple et rapide de prendre des photos instantanées ?	Mode 	20
Comment puis-je éviter les photos floues ?	Mode double stabilisation	16
Comment réussir les photos au format portrait ?	Détection des visages	24
Puis-je choisir mes propres réglages pour différentes scènes ?	Scènes	21
L'appareil photo peut-il ajuster automatiquement les réglages pour différents types de scènes ?	<b>SRAUTO</b> (RECONNAISSANCE SCÈNE)	13
Comment réaliser de bonnes photos de chiens ou de chats ?	 CHIEN /  CHAT	22
Puis-je mettre au point en priorité sur le visage de la personne spécifiée ?	RECO. VISAGE	62
Comment prendre des photos en gros plan ?	Gros plans (mode macro)	30
Comment éviter que le flash ne se déclenche ?	Mode flash	31
Comment faire pour éviter que les yeux de mes sujets soient rouges lorsque j'utilise le flash ?		
Comment « remplir » les ombres sur des sujets rétro-éclairés ?		
Comment pour prendre une série de photos en rafale ?	Mode de prise de vue continue	61
Comment réaliser une photo de groupe, où figure également le photographe, au format portrait ?	Mode retardateur	33
Comment cadrer des photos avec le sujet sur le côté ?	Verrouillage de la mise au point	26
Comment ajuster l'exposition ?	Compensation d'exposition	28
Comment puis-je conserver la mise au point d'un sujet en mouvement ?	Recherche	62
Comment tourner des films ?	Enregistrer des films	42

## Visualisation de photos

Question	Mots-clés	Voir page
Comment puis-je regarder mes photos ?	Lecture image par image	35
Comment effacer la photo actuelle ?	Le touche 	19
Puis-je sélectionner d'autres photos à effacer ?	Suppression de photos	40
Puis-je agrandir les photos lors de la lecture ?	Zoom lecture	36
Comment visionner plusieurs photos à la fois ?	Lecture d'images multiples	37
Comment trouver des photos ?	Recherche d'image	38
Puis-je protéger mes photos d'être supprimées accidentellement ?	Protéger	70
Puis-je masquer les icônes affichées à l'écran lorsque je regarde mes photos ?	Choix d'un format d'affichage	35
Puis-je regarder mes photos sous forme de diaporama ?	Diaporama	69
Puis-je ajouter un court mémo audio à mes photos ?	Mémo audio	75
Puis-je recadrer mes photos pour éliminer les parties que je ne souhaite pas garder ?	Recadrer (redimensionnement)	71
Puis-je créer des copies de mes photos en taille réduite ?	Redimensionner	72
Puis-je copier des photos de la mémoire interne vers une carte mémoire ?	Copier	73
Comment visionner mes photos sur une télévision ?	Visionner les photos sur une télévision	45

# Table des matières

Remarques et Avertissements .....	ii
Notes pour la sécurité .....	ii
À propos de ce manuel .....	vii
Questions & réponses concernant l'appareil photo .....	viii
<b>Avant de commencer</b>	
<b>Introduction</b> ..... 1	
Symboles et conventions.....	1
Accessoires fournis .....	1
Parties de l'appareil photo .....	2
Affichages de l'appareil photo.....	3
Molette de mode.....	4
<b>Premières étapes</b>	
Chargement de la batterie .....	5
Insertion de la batterie .....	6
Insertion d'une carte mémoire .....	8
Mise en marche et arrêt de l'appareil photo.....	11
Mode de prise de vue.....	11
Mode lecture .....	11
Configuration de base .....	12
<b>Principes de base des modes photographie et lecture</b>	
Prise de photos en mode <b>SR<i>AUTO</i></b> (RECONNAISSANCE SCÈNE) .....	13
Visualisation de photos .....	19
<b>Instructions plus approfondies concernant le mode photographie</b>	
Mode de prise de vue .....	20
<b>SR<i>AUTO</i></b> RECONNAISSANCE SCÈNE.....	20

<b>AUTO</b> .....	20
<b>P PROGRAMME AE</b> .....	20
<b>NATUREL &amp; </b> .....	20
<b>LUM. NATUREL</b> .....	21
<b>SP1/SP2 SCENES</b> .....	21
<b>Détection des visages</b> .....	24
<b>Verrouillage de la mise au point</b> .....	26
<b>Compensation de l'exposition</b> .....	28
<b>Mode Macro (gros plans)</b> .....	30
<b>Utilisation du flash (Flash super intelligent)</b> .....	31
<b>Utilisation du retardateur</b> .....	33

## Instructions plus approfondies concernant le mode lecture

<b>Options de lecture</b> .....	35
Zoom lecture .....	36
Lecture d'images multiples.....	37
<b>Recherche d'image</b> .....	38
Recherche d'image par catégorie .....	38
Utilisation du menu Lecture avec la Recherche d'image .....	39
<b>Suppression de photos</b> .....	40

## Films

<b>Enregistrer des films</b> .....	42
<b>Visualiser des films</b> .....	44

## Raccordements

<b>Visualiser des photos sur une télévision</b> .....	45
<b>Impression de photos par USB</b> .....	46
Raccordement de l'appareil photo .....	46

Impression de photos sélectionnées .....	46
Impression de la commande d'impression DPOF .....	48
Création d'une commande d'impression DPOF .....	49
<b>Visualiser des photos sur un ordinateur</b> .....	51
Installation du logiciel .....	51
Raccordement de l'appareil photo .....	55
<b>Menus</b>	
<b>Utilisation des menus : Mode de prise de vue</b> .....	57
Utilisation du menu prise de vue .....	57
Options du menu prise de vue .....	58
ISO .....	59
TAILLE D'IMAGE .....	59
QUALITE D'IMAGE .....	60
FINEPIX COULEUR .....	60
BALANCE DES BLANCS .....	61
CONTINU .....	61
MODE AF .....	62
RECO. VISAGE (gamme FinePix JZ500/JZ510 uniquement) .....	62
<b>Utilisation des menus : Mode lecture</b> .....	67
Utilisation du menu Lecture .....	67
Options du menu lecture .....	68
DIAPORAMA .....	69
REDUC. YEUX ROUGE .....	69
PROTEGER .....	70
RECADRER .....	71
REDIMENSIONNER .....	72
ROTATION IMAGE .....	72
COPIER .....	73
MEMO AUDIO .....	75

EFF.DÉTEC.VISAGE (gamme FinePix JZ500/JZ510 uniquement) .....	76
<b>Le menu de configuration</b> .....	77
Utilisation du menu de configuration .....	77
Options du menu de configuration .....	78
DECALAGE HOR .....	80
FORMATAGE .....	81
IMAGE .....	81
NUMERO IMAGE .....	82
VOL. LECTURE .....	83
LUMINOSITE LCD .....	83
MODE LCD .....	83
EXT. AUTO .....	83
ZOOM NUM. ....	84

## Notes techniques

<b>Accessoires optionnels</b> .....	85
Accessoires de la marque FUJIFILM .....	86
<b>Prendre soin de l'appareil photo</b> .....	87

## Détection des pannes

<b>Détection des pannes</b> .....	88
<b>Messages et affichages d'avertissement</b> .....	96

## Annexe

<b>Glossary</b> .....	100
<b>Capacité de la mémoire interne/carte mémoire</b> .....	101
<b>Spécifications</b> .....	103

# Introduction

## ***Symboles et conventions***

Les symboles suivants sont utilisés dans ce manuel :

**Attention** : Veuillez lire ces informations avant d'utiliser l'appareil photo pour assurer son bon fonctionnement.

**Remarque** : Veuillez considérer les points suivants lors de l'utilisation de l'appareil photo.

**Astuce** : Informations supplémentaires qui peuvent être utiles lors de l'utilisation de l'appareil photo.

Les menus ainsi que tout autre texte s'affichent en gras sur l'écran de l'appareil photo. L'illustration de l'affichage de l'écran dans ce manuel est parfois simplifiée afin de faciliter l'explication.

## ***Accessoires fournis***

Les éléments suivants sont fournis avec l'appareil photo :

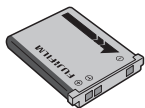

Batterie rechargeable NP-45A

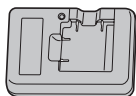

Chargeur de batterie BC-45W

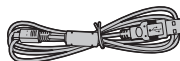

Câble USB

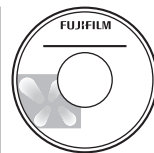

CD-ROM

### **Fixation de la dragonne**

Fixez la dragonne comme indiqué.

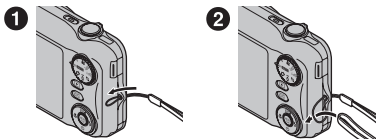

- Dragonne
- Manuel du propriétaire (peut être distribué sur CD dans certains pays ou régions)

## Parties de l'appareil photo

Pour plus d'informations, reportez-vous à la page indiquée à droite de chaque élément.

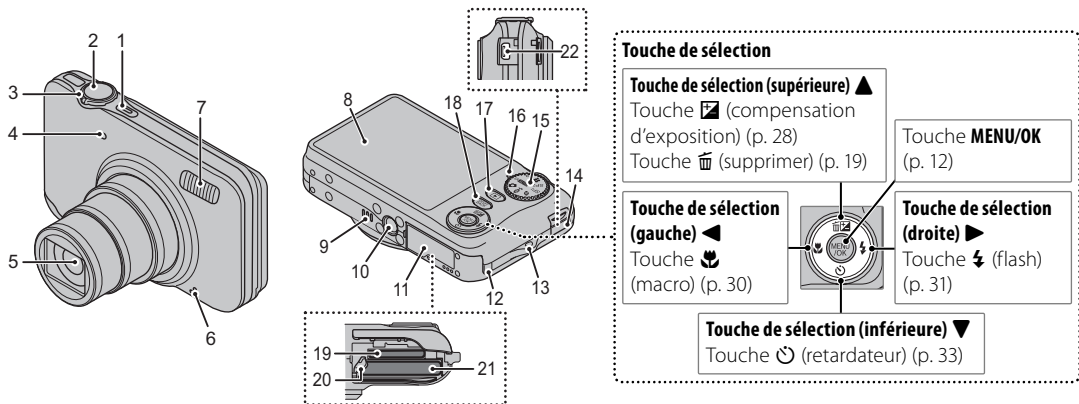

<b>1</b> Touche <b>ON/OFF</b> ..... 11	<b>10</b> Fixation du trépied ..... 11	<b>18</b> Touche <b>DISP</b> (affichage)/ <b>BACK</b> .... 16, 35
<b>2</b> Déclencheur.....17	<b>11</b> Couverture du compartiment des piles..... 6	Commande  (mode silencieux) ..... 32
<b>3</b> Commande de zoom .....15, 36	<b>12</b> Cache-câble du coupleur DC .....86	<b>19</b> Logement de la carte mémoire..... 9
<b>4</b> Indicateur du retardateur.....34	<b>13</b> Cœillet de la dragonne..... 1	<b>20</b> Loquet de la batterie ..... 6, 7
<b>5</b> Objectif et bouchon d'objectif	<b>14</b> Cache-bornes..... 45, 46, 55	<b>21</b> Compartiment de la batterie ..... 6
<b>6</b> Microphone.....75	<b>15</b> Molette de mode..... 4	<b>22</b> Connecteur pour câble USB .....46, 55
<b>7</b> Flash.....31	<b>16</b> Témoin lumineux..... 18	
<b>8</b> Ecran..... 3	<b>17</b> Touche  (lecture) .....35	
<b>9</b> Haut-parleur .....76		

## Affichages de l'appareil photo

Les indicateurs suivants peuvent s'afficher lors de la prise de vue et de la lecture : L'affichage des indicateurs varie en fonction des réglages de l'appareil photo.

### ■ Prise de vue

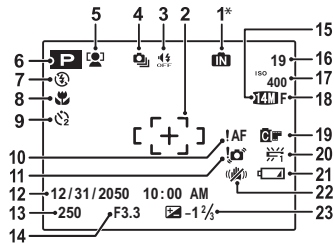

\* **i** : Indique qu'aucune carte mémoire n'est présente dans l'appareil photo et que les photos seront stockées dans la mémoire interne de l'appareil photo (p. 8).

1	Témoin de mémoire interne*	12	Date et heure.....	12
2	Cadre de mise au point.....	13	Vitesse d'obturation	14
3	Mode silencieux.....	14	Ouverture	32
4	Mode de prise de vue continue.....	15	Taille de l'image.....	61
5	Témoin de détection des visages	16	Nombre d'images disponibles....	59
		17	Sensibilité.....	101
		18	Qualité de l'image.....	59
6	Mode de prise de vue.....	19	FINEPIX COULEUR.....	61
7	Mode flash.....	20	Balance des blancs.....	60
8	Mode macro (gros plan).....	21	Niveau de la pile.....	61
9	Témoin du retardateur.....	22	Mode double stabilisation.....	13
10	Avertissement de mise au point....	23	Compensation d'exposition.....	16
11	Avertissement de flou.....			28

### ■ Lecture

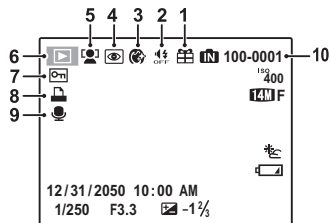

1	Photo prise avec un autre appareil	6	Témoin du mode lecture.....	19, 35
	.....	7	Image protégée.....	70
2	Témoin du mode silencieux.....	8	Témoin d'impression DPOF.....	32
3	Mise en valeur de portrait.....	9	Témoin de mémo audio.....	48
4	Témoin de correction des yeux	10	Numéro de l'image.....	75
	rouges.....			82
5	Témoin de détection des visages			
	.....			

## Molette de mode

Pour sélectionner un mode de prise de vue, alignez l'icône de ce mode avec la marque située à côté de la molette de mode.

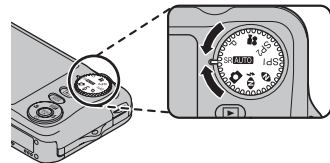

**P (PROGRAMME AE)** : Sélectionnez ce mode pour contrôler les réglages de l'appareil photo, notamment la compensation de l'exposition, la balance des blancs et la sensibilité. Le mode règle automatiquement la vitesse d'obturation et l'ouverture de l'objectif (p. 20).

**SR AUTO (RECONNAISSANCE SCÈNE)** : Sélectionnez ce mode pour laisser l'appareil déterminer automatiquement les réglages les mieux adaptés à la scène (p. 13).

**📷 (AUTO)** : Mode simple de type « viserdéclencher » recommandé pour les utilisateurs novices d'appareils photo numériques (p. 20).

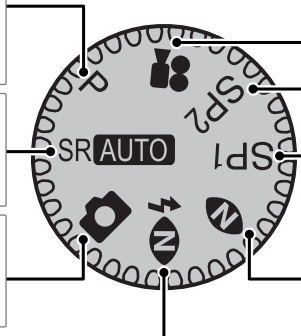

**📺 (VIDEO)** : Permet d'enregistrer des films avec du son (p. 42).

**SP1/SP2 (SCENES)** : Permet de choisir une scène adaptée au sujet ou aux conditions de prise de vue et de laisser l'appareil photo faire le reste (p. 21).

**👁️ (LUM. NATUREL)** : Permet de capturer la lumière naturelle en intérieur, sous une lumière faible ou dans les endroits où le flash ne peut pas être utilisé (p. 21).

**👁️⚡️ (NATUREL & ⚡️)** : Améliore les résultats dans des conditions d'éclairage difficile. A chaque pression du déclencheur, l'appareil photo prend deux photos : une photo sans flash pour préserver la lumière naturelle, suivie immédiatement d'une seconde photo avec flash (p. 20).



# Chargement de la batterie

La batterie n'est pas chargée lors de l'expédition. Chargez la batterie avant utilisation.

## Batteries

La caméra fonctionne avec une batterie rechargeable NP-45A.

### 1 Placez la batterie dans le chargeur.

Insérez la batterie dans le chargeur de batterie fourni tel que représenté en vous assurant que la batterie est dans le sens indiqué par les étiquettes ⊕ ⊕ ⊖.

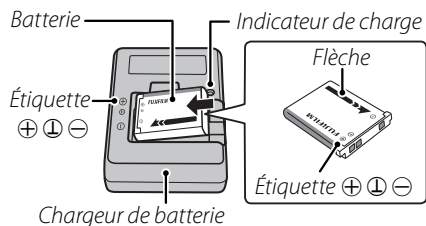

### 2 Branchez le chargeur.

Branchez le chargeur dans une prise de courant. Le témoin de charge s'allume.

#### ⚠ Précautions

- Débranchez le chargeur lorsque vous ne l'utilisez pas.

- Nettoyez les bornes de la batterie à l'aide d'un chiffon propre et sec. Si vous ne respectez pas cette précaution, la batterie risque de ne pas pouvoir se charger.
- Le temps de charge augmente à basse température.

## L'indicateur de charge

L'indicateur de charge indique l'état de charge de la batterie comme suit :

Indicateur de charge	Statut de la batterie	Action
Éteint	Batterie non insérée.	Insérez la batterie.
	Batterie complètement chargée.	Retirez la batterie.
Allumé	Batterie en charge.	—
Clignotement	Batterie défaillante.	Débranchez le chargeur et retirez la batterie.

### 3 Chargez la batterie.

Retirez la batterie lorsque la charge est terminée.

## Temps de charge

Reportez-vous aux spécifications du chargeur de batterie (p. 107).

# Insertion de la batterie

Une fois la batterie chargée, insérez-la dans l'appareil photo tel que décrit ci-dessous.

- 1 Ouvrez le couvercle du compartiment des piles.

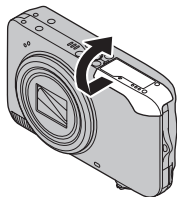

## Remarque

Éteignez l'appareil photo avant d'ouvrir le couvercle du compartiment des piles.

## Précautions

- N'ouvrez pas le couvercle du compartiment des piles lorsque l'appareil photo est allumé. Si vous ne respectez pas cette précaution, vous risquez d'endommager les fichiers images ou les cartes mémoires.
- Ne forcez pas trop lorsque vous manipulez le couvercle du compartiment des piles.

- 2 Insérez la batterie.

Insérez tout d'abord la batterie avec les bornes et alignez la bande orange avec le loquet orange de la batterie. Faites glisser la batterie dans l'appareil photo tout en poussant le loquet sur le côté, comme illustré ci-dessous. Vérifiez que le loquet de la batterie est bien mis en place.

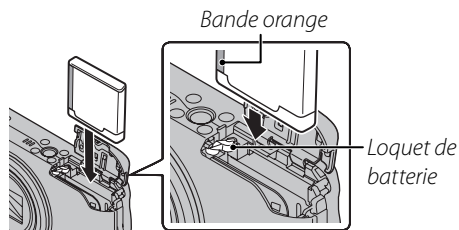
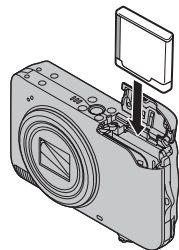

## Attention

Insérez la batterie dans le bon sens. **Ne forcez pas et n'essayez pas d'insérer la batterie dans le mauvais sens.** L'insertion de la batterie sera facile si celle-ci est placée dans le bon sens.

### 3 Fermez le couvercle du compartiment de la batterie.

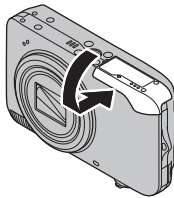

#### Retrait de la batterie

Après avoir éteint l'appareil photo, ouvrez le couvercle du compartiment de la batterie, poussez le loquet de batterie vers le haut et faites glisser la batterie hors de l'appareil photo comme illustré.

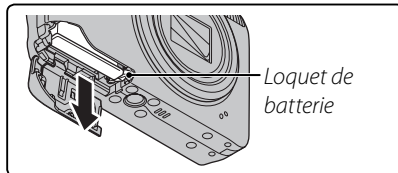

#### Attention

Éteignez l'appareil photo avant de retirer la batterie.

#### Astuces : Utilisation d'un adaptateur CA

- L'appareil photo peut être alimenté par un adaptateur CA et un coupleur CC en option (vendus séparément). Veuillez consulter les manuels fournis avec l'adaptateur CA et le coupleur CC pour plus d'informations.
- Si l'appareil photo est alimenté par un adaptateur CA, les instructions du mode de démonstration s'afficheront lorsque vous allumez l'appareil. La sélection de cette option affiche un diaporama. Pour annuler, appuyez sur le déclencheur.

#### Précautions

- Ne collez pas d'autocollants ou autres objets sur la batterie. Si vous ne respectez pas cette précaution, vous risquez de ne plus pouvoir retirer la batterie de l'appareil photo.
- Ne court-circuitez pas les bornes de la batterie. La batterie pourrait surchauffer.
- Utilisez des chargeurs de batterie conçus pour être utilisés avec cette batterie. Si vous ne respectez pas cette précaution, l'appareil risque de mal fonctionner.
- Ne retirez pas les étiquettes de la batterie et n'essayez pas de couper ou d'enlever l'enveloppe extérieure.
- La batterie se décharge progressivement lorsqu'elle n'est pas utilisée. Chargez la batterie un ou deux jours avant utilisation.

## Insertion d'une carte mémoire

Bien que l'appareil photo puisse stocker des photos dans une mémoire interne, il est possible d'utiliser des cartes mémoire SD (vendues séparément) pour stocker des photos supplémentaires.

**Lorsqu'aucune carte mémoire n'est présente dans l'appareil photo, le symbole  apparaît sur l'écran et la mémoire interne est utilisée pour l'enregistrement et la lecture. Veuillez remarquer que, puisque tout dysfonctionnement de l'appareil photo risque d'entraîner la corruption de la mémoire interne, il est conseillé de transférer régulièrement les photos situées dans la mémoire interne sur un ordinateur et de les enregistrer sur le disque dur de ce dernier ou sur un support amovible tel qu'un CD ou un DVD. Vous pouvez également copier les photos situées dans la mémoire interne sur une carte mémoire (voir page 73). Pour éviter de remplir la mémoire interne, effacez les photos lorsque vous n'en avez plus besoin.**

**Lorsqu'une carte mémoire est insérée** tel que décrit ci-dessous, c'est cette carte qui est utilisée pour l'enregistrement et la lecture.

### ■ Cartes mémoires compatibles

Les cartes mémoire SanDisk SD et SDHC ont été testées et approuvées pour l'utilisation dans cet appareil photo. Utilisez une carte avec une vitesse d'écriture de classe 4 (4 Mo/s) ou mieux lorsque vous filmez des vidéos HD. Vous trouverez une liste complète des cartes mémoires approuvées à l'adresse [http://www.fujifilm.com/products/digital\\_cameras/index.html](http://www.fujifilm.com/products/digital_cameras/index.html). Le fonctionnement de l'appareil photo n'est pas garanti si vous utilisez d'autres cartes. L'appareil photo ne peut pas être utilisé avec des cartes MultiMediaCard (MMC) ou *xD-Picture Cards*.

### Attention

Les cartes mémoires SD peuvent être verrouillées, ce qui rend impossible le formatage de la carte ou l'enregistrement et la suppression des photos. Avant d'insérer une carte mémoire SD, faites coulisser la languette de protection en écriture dans la position déverrouillée.

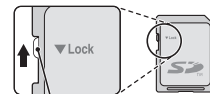

Languette de protection en écriture

## ■ Insertion d'une carte mémoire

- 1 Mettez l'appareil photo hors tension et ouvrez le volet du logement pour accumulateur.

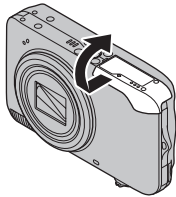

- 2 Insérez fermement la carte mémoire jusqu'à ce que vous entendiez (ressentiez) un déclic. Tenez la carte mémoire dans le sens indiqué ci-dessous et faites-la glisser jusqu'en butée.

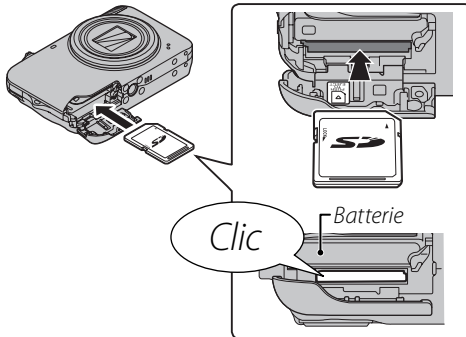

### ⚠ Attention

Assurez-vous que la carte est dans le bon sens, ne l'insérez pas en biais et ne forcez pas. Si la carte mémoire n'est pas insérée correctement, **IN** apparaît à l'écran et les images sont enregistrées dans la mémoire interne.

- 3 Fermez le couvercle du compartiment de la batterie.

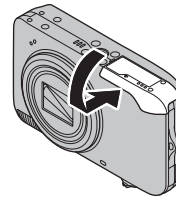

### Retrait des cartes mémoires

Après vous être assuré que l'appareil photo est éteint, appuyez sur la carte puis relâchez-la lentement. Vous pouvez maintenant retirer la carte à la main.

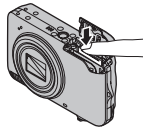

### Précautions

- La carte mémoire peut sauter hors du logement si vous retirez votre doigt juste après avoir appuyé sur la carte.
- Il se peut que les cartes mémoires soient chaudes au toucher après leur retrait de l'appareil photo. Ce phénomène est normal et ne constitue pas un dysfonctionnement.

### Précautions

- **N'éteignez pas l'appareil photo et ne retirez pas la carte mémoire pendant le formatage de la carte mémoire ou pendant l'enregistrement ou la suppression de données sur la carte.** Si vous ne respectez pas cette précaution, la carte risque d'être endommagée.
- Formatez les cartes mémoires SD avant la première utilisation et assurez-vous de reformater toutes les cartes mémoires après leur utilisation sur un ordinateur ou un autre appareil. Pour plus d'informations sur le formatage des cartes mémoire, référez-vous à la page 81.
- Les cartes mémoires sont petites et pourraient être avalées, tenez-les hors de portée des enfants. Si un enfant venait à avaler une carte mémoire, consultez immédiatement un médecin.

- Les adaptateurs miniSD ou microSD qui sont plus grands ou plus petits que les dimensions standard d'une carte SD risquent de ne pas s'éjecter normalement ; si la carte ne s'éjecte pas, emportez l'appareil photo chez un représentant agréé. Ne retirez pas la carte de force.
- Ne collez pas d'étiquettes sur les cartes mémoires. Le décollage des étiquettes risque d'entraîner un dysfonctionnement de l'appareil photo.
- L'enregistrement de films peut être interrompu avec certains types de cartes mémoires SD.
- Les données présentes dans la mémoire interne peuvent être effacées ou corrompues lors de la réparation de l'appareil photo. Veuillez remarquer que le réparateur pourra voir les photos se trouvant dans la mémoire interne.
- Le formatage d'une carte mémoire ou de la mémoire interne de l'appareil photo crée un dossier dans lequel les photos seront stockées. Ne renommez pas et n'effacez pas ce dossier. N'utilisez pas un ordinateur ou un autre appareil pour éditer, effacer ou renommer les fichiers images. Utilisez toujours l'appareil photo pour supprimer des photos des cartes mémoires et de la mémoire interne, avant d'éditer ou de renommer des fichiers, veuillez les copier sur un ordinateur puis éditez ou renommez les copies, pas les originaux.

# Mise en marche et arrêt de l'appareil photo

## Mode de prise de vue

Appuyez sur la touche **ON/OFF** pour allumer l'appareil photo. L'objectif sort et le volet d'objectif s'ouvre.

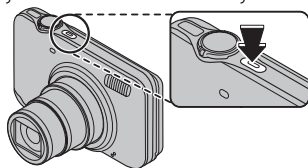

Appuyez sur la touche **ON/OFF** de nouveau pour éteindre l'appareil photo.

### **Astuce : Passage en mode lecture**

Appuyez sur la touche  pendant environ une seconde pour lancer la lecture. Appuyez sur le déclencheur à mi-course pour retourner au mode prise de vue.

### **Précautions**

- Empêcher l'objectif de s'allonger en forçant dessus pourrait endommager ou provoquer un dysfonctionnement de l'appareil.
- Les photos peuvent être affectées par la présence de traces de doigts et d'autres marques sur l'objectif. Veillez à ce que l'objectif reste propre.
- Le **ON/OFF** ne permet pas de déconnecter complètement l'appareil photo de son alimentation électrique.

### **Astuce : Extinction automatique**

L'appareil photo s'éteint automatiquement si vous n'effectuez aucune opération pendant la période définie dans le menu  **EXT. AUTO** (p. 83). Appuyez sur la touche **ON/OFF** ou la touche  pendant environ une seconde pour allumer l'appareil photo.

## Mode lecture

Pour allumer l'appareil photo et commencer la lecture, appuyez sur la touche  pendant environ une seconde.

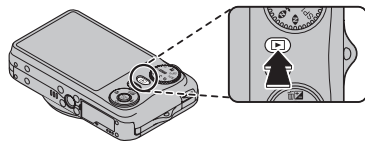

Appuyez sur la touche **ON/OFF** pour éteindre l'appareil photo.

### **Astuce : Passage en mode prise de vue**

Pour quitter le mode prise de vue, appuyez à mi-course sur le déclencheur. Appuyez sur la touche  pour retourner en mode lecture.

### **Remarque**

Le bouton **ON/OFF** s'allume lorsque l'appareil photo est sous tension. Lorsque l'appareil photo est mis hors tension, la lumière s'éteint.

# Configuration de base

Une boîte de dialogue de sélection de la langue apparaît la première fois que l'appareil photo est allumé. Configurez l'appareil photo tel que décrit ci-dessous (pour obtenir des informations sur la réinitialisation de l'horloge ou le changement de langue, référez-vous à la page 77).

## 1 Choisissez une langue.

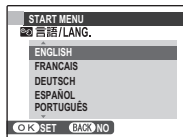

1.1 Appuyez sur le sélecteur vers le haut ou le bas pour mettre une langue en surbrillance.



1.2 Appuyez sur **MENU/OK**.



## 2 Réglez la date et l'heure.



2.1 Appuyez sur la touche de sélection gauche ou droite pour mettre en surbrillance l'année, le mois, le jour, l'heure ou les minutes et appuyez sur la touche de sélection supérieure ou inférieure pour modifier les valeurs. Pour modifier l'ordre dans lequel l'année, le mois et le jour sont affichés, mettez en surbrillance le format de date et appuyez sur la touche de sélection supérieure ou inférieure.



2.2 Appuyez sur **MENU/OK**.



### Astuce : L'horloge de l'appareil photo

Si la batterie est retirée pendant une période prolongée,  **DATE/HEURE** disparaît et la boîte de dialogue de sélection de la langue est de nouveau affichée lorsque l'appareil photo est allumé. Configurez à nouveau l'appareil photo. Si la batterie demeure dans l'appareil photo ou si un adaptateur c.a. en option est connecté pendant environ quatre jours, la batterie peut être retirée pendant environ sept jours sans qu'il ne soit nécessaire de réinitialiser l'horloge ou la sélection de la langue.



# Prise de photos en mode **SRAUTO** (RECONNAISSANCE SCÈNE)

Cette section décrit comment prendre des photos en mode **SRAUTO** (RECONNAISSANCE SCÈNE).

- 1** Allumez l'appareil photo.  
Appuyez sur la touche **ON/OFF** pour allumer l'appareil photo.

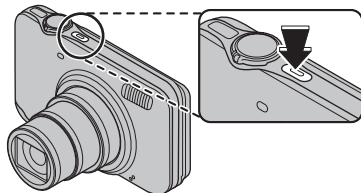

- 2** Sélectionnez le mode **SRAUTO**.  
Tournez la molette de mode dans la position **SRAUTO**.

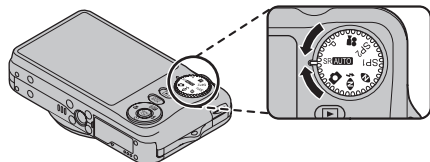



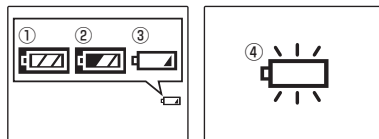

## **Astuce : RECONN. SCÈNE**

Il vous suffit de pointer l'appareil photo en direction du sujet et l'appareil photo analyse automatiquement et sélectionne le réglage le plus approprié grâce à la reconnaissance de la scène.

- 3** Vérifiez le niveau de la batterie.  
Vérifiez le niveau des piles sur l'écran.



Témoin	Description
 (blanc)	La batterie est en partie déchargée.
 (blanc)	La batterie est déchargée de plus de la moitié.
 (rouge)	Batterie faible. Rechargez-la dès que possible.
 (clignotant rouge)	La batterie est épuisée. Éteignez l'appareil photo et rechargez la batterie.

#### 4 Cadrez une image à l'aide de la commande de zoom.

L'appareil photo analyse un sujet en fonction de la reconnaissance de la scène, puis une icône apparaît dans le coin inférieur gauche de l'écran.



(L'illustration indique l'analyse de l'appareil photo pour un sujet portrait.)

Sujet	Icône	Description
<b>PORTRAIT</b>		Pour des portraits aux teintes douces avec des tons chair naturels.
<b>PAYSAGE</b>		Pour des photos en plein jour nettes et claires de bâtiments et de paysages.
<b>NOCTURNE</b>		Pour des scènes nocturnes et à l'aube, avec un réglage de sensibilité élevée pour minimiser le flou.
<b>MACRO</b>		Pour des gros plans nets de fleurs, etc.

Sujet	Icône	Description
<b>PORTRAIT CONTRE-JOUR</b>		Pour un sujet en contre-jour, afin d'éviter que l'arrière-plan ne soit trop faiblement éclairé.
<b>PORTRAIT NOCTURNE</b>		Pour un sujet dans un lieu peu éclairé, permet de réduire le flou.

#### Astuce

Lorsqu'un sujet ne peut pas être analysé par l'appareil photo, le mode **AUTO** sera défini.

#### Remarques

- apparaît à l'écran en **SR/AUTO**. L'appareil photo continue à analyser la scène et essaie de détecter des visages.
- L'appareil photo fait la mise au point constamment, ce qui augmente la consommation de la batterie. Le son émis par l'appareil photo lors de la mise au point peut être audible.

### Comment utiliser la commande de zoom

Sélectionnez  pour faire un zoom arrière

Sélectionnez  pour faire un zoom avant

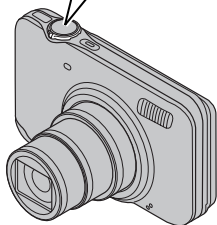
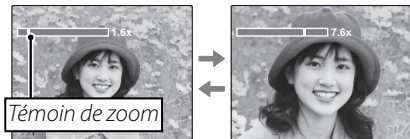

### Comment tenir l'appareil photo

Tenez bien l'appareil photo avec les deux mains en gardant vos coudes contre votre corps. Si vos mains tremblent ou ne sont pas stables, vous risquez d'obtenir des photos floues.

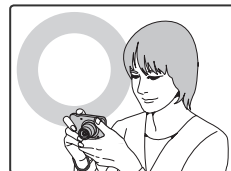

Pour éviter que vos photos ne soient floues ou trop sombres (sous-exposées), ne mettez pas vos doigts et tout autre objet devant l'objectif et le flash.

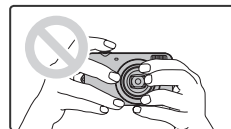

### ● Guide de cadrage (Meilleur cadrage)

En mode de prise de vue, appuyez sur **DISP/BACK** pour afficher un format d'affichage de prise de vue. La sélection change chaque fois que vous appuyez sur **DISP/BACK**.



INFO ACTIVÉ ↙

↙ INFO DÉSACTIVÉ



MEILLEUR  
CADRAGE

- **Meilleur cadrage** : Pour utiliser le meilleur cadrage, positionnez le sujet principal à l'intersection de deux lignes ou alignez l'une des lignes horizontales avec l'horizon.

### ● Éviter les photos floues

Si le sujet est faiblement éclairé, le flou provoqué par le bougé de l'appareil photo peut être réduit en activant le **DOUBLE STAB.** (☞) **1 TJRS ACTIF**, (☞) **2 PHOTO UNIQ.** ou **OFF** peut être défini dans le menu de configuration (p. 79).



#### ☞ Astuce

Lors de l'utilisation de l'appareil photo avec un trépied, il est recommandé que **DOUBLE STAB** soit sur **OFF**.

#### ☞ Remarque

La sensibilité est augmentée lorsque la double stabilisation est active. Veuillez remarquer que des phénomènes de flou peuvent tout de même apparaître en fonction de la scène et des conditions de prise de vue.

## 5 Mise au point.

Appuyez sur le déclencheur à mi-course pour faire la mise au point.



### ☛ Remarque

L'objectif peut émettre un son lorsque l'appareil photo fait la mise au point. C'est normal.

**Si l'appareil photo peut faire la mise au point,** il émet deux bips et le témoin lumineux s'allume en vert.

**Si l'appareil photo ne peut pas effectuer de mise au point,** le cadre de mise au point rouge et **!AF** apparaissent à l'écran et le témoin de l'indicateur clignote en vert. Changez la composition ou utilisez le verrouillage de la mise au point (p. 26).

## 6 Prendre une photo.

Appuyez doucement mais à fond sur le déclencheur pour prendre la photo.



### 📖 Astuce : Le déclencheur

Le déclencheur possède deux positions. Appuyer sur le déclencheur à mi-course (①) règle la mise au point et l'exposition, pour prendre la photo, appuyez à fond sur le déclencheur (②).

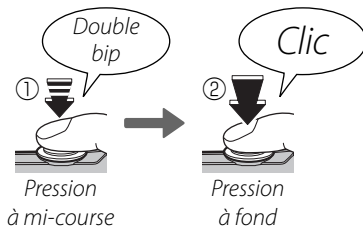

### ☛ Remarque

Si le sujet est mal éclairé, il se peut que le flash se déclenche lors de la prise de vue. Pour obtenir des informations sur l'utilisation du flash dans des conditions de faible éclairage, référez-vous à la page 31.

## Le témoin lumineux

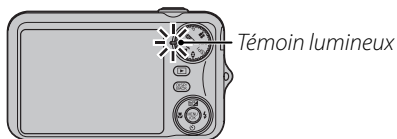

Le témoin lumineux indique le statut de l'appareil photo de la manière suivante :

<b>Témoin lumineux</b>	<b>Statut de l'appareil photo</b>
Allumé vert	Mise au point verrouillée.
Clignotant vert	Avertissement de flou, mise au point ou exposition. Vous pouvez prendre une photo.
Clignotant vert et orange	Photos en cours d'enregistrement. Vous pouvez prendre des photos supplémentaires.
Allumé orange	Photos en cours d'enregistrement. Vous ne pouvez pas prendre de photos supplémentaires pour le moment.
Clignotant orange	Le flash est en cours de chargement, le flash ne se déclenche pas lors de la prise de vue.
Clignotant rouge	Erreur d'objectif ou de mémoire.

### **Astuce : Avertissements**

Des avertissements détaillés peuvent apparaître à l'écran. Voir pages 96–99 pour plus d'informations.

# Visualisation de photos

Les photos peuvent être visualisées à l'écran. Lorsque vous prenez une photo importante, faites une prise de vue test et vérifiez le résultat.

## 1 Appuyez sur la touche .

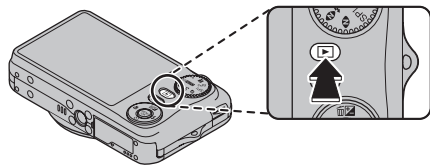

La photo la plus récente apparaît à l'écran.



## 2 Visionner d'autres photos.

Appuyez sur la touche de sélection droite pour regarder les photos dans l'ordre dans lequel elles ont été prises et sur la touche de sélection gauche pour les regarder dans le sens inverse.



Appuyez sur le déclencheur pour quitter le mode prise de vue.

## Suppression de photos

Pour supprimer la photo actuellement affichée à l'écran, appuyez sur la touche de sélection supérieure (). La boîte de dialogue suivante apparaît.

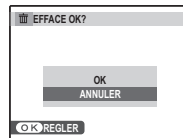

Pour supprimer la photo, sélectionnez **OK** et appuyez sur **MENU/OK**. Pour quitter sans effacer la photo, mettez en surbrillance **ANNULER** et appuyez sur **MENU/OK**.



## Astuce : Le menu Lecture

Vous pouvez également supprimer des photos à partir du menu Lecture (p. 40).

## Mode de prise de vue

Choisissez un mode de prise de vue en fonction de la scène ou du type de sujet. Pour choisir un mode de prise de vue, tournez la molette de mode sur le réglage souhaité (p. 4). Les modes suivants sont disponibles :

### **SR****AUTO** RECONNAISSANCE SCÈNE

Il vous suffit de pointer l'appareil photo en direction du sujet et l'appareil photo analyse automatiquement et sélectionne le réglage le plus approprié grâce à la reconnaissance de la scène.

Voir « Prise de vues en mode **SR****AUTO** (RECONNAISSANCE SCÈNE) » (p. 13).

### **AUTO**

Choisissez ce mode pour réaliser des photos instantanées nettes et claires. C'est le mode recommandé dans la plupart des situations.

### **P** PROGRAMME AE

AE programmée définit à la fois la vitesse d'obturation et l'ouverture de l'objectif. L'appareil photo vous permet de contrôler des réglages tels que la compensation d'exposition (p. 28), la balance des blancs (p. 61) et la sensibilité ISO (p. 59).

### **N** **NATUREL & 4**

Ce mode aide à assurer de bons résultats avec des sujets rétro-éclairés et dans d'autres situations où l'éclairage est difficile. A chaque pression du déclencheur, l'appareil photo prend deux photos : une photo sans flash pour préserver la lumière naturelle, suivie immédiatement d'une seconde photo avec flash. Ne bougez pas l'appareil photo jusqu'à ce que la prise de vue soit terminée.



#### ← Remarques

- N'utilisez pas cette fonction dans les endroits où l'utilisation du flash est interdite. Le flash se déclenchera même en mode silencieux.
- Cette fonction n'est disponible que lorsqu'il reste assez de mémoire pour deux photos.



## **N LUM. NATUREL**

Permet de capturer la lumière naturelle en intérieur, sous une lumière faible ou dans les endroits où le flash ne peut pas être utilisé. Le flash est désactivé et la sensibilité est augmentée pour réduire les flous.



## **SP1/SP2 SCENES**

L'appareil photo offre un choix de « scènes », chaque scène étant adapté à des conditions de prise de vue particulières ou à un type de sujet spécifique, peut être affecté à la position **SP1/SP2** de la molette de mode.

**1** Tournez la molette de mode dans la position **SP1/SP2**.



**2** Appuyez sur **MENU/OK** pour afficher le menu suivant.



**3** Sélectionnez **SCENES**.



**4** Appuyez sur la touche de sélection droite pour afficher les options de prise de vue.



**5** Appuyez sur la touche de sélection supérieure ou inférieure pour mettre en surbrillance une scène (p. 23).



**6** Appuyez sur **MENU/OK** pour sélectionner l'option mise en surbrillance.





**7** Appuyez sur **DISP/BACK** pour quitter le menu.



Jusqu'à ce que le réglage soit modifié tel que décrit ci-dessus, la scène choisie est sélectionnée à chaque fois que la molette de mode est tournée dans la position **SP1/SP2**.

 **CHIEN**/ **CHAT** (gamme FinePix JZ500/JZ510 uniquement)















Lorsque  **CHIEN** ou  **CHAT** est sélectionné, l'appareil photo détecte et met au point sur le visage de face d'un chien ou d'un chat.

Lorsque  **CHIEN** ou  **CHAT** est sélectionné pour **SCENES**,  **OBTURATEUR AUTOMATIQUE** est disponible dans les options du Retardateur. Lorsque l'appareil photo détecte et met au point sur le visage d'un chien ou d'un chat dans  **OBTURATEUR AUTOMATIQUE**, le déclencheur se relâche automatiquement. Les visages détectés peuvent être utilisés avec les fonctions suivantes.

- **DIAPORAMA** (p. 69)
- **IMAGE > ZOOM(CONTINU)** (p. 81)
- **IMPRESSION(DPOF)** (p. 48)
- **RECADRER** (p. 71)

### Précautions

- Bien que l'appareil photo détecte les visages de nombreuses races de chiens et de chats dans  **CHIEN** ou  **CHAT**, certaines races de chiens ou de chats peuvent ne pas être détectées. De même, les conditions de prise de vue peuvent empêcher l'appareil photo de détecter le visage d'un chien ou d'un chat.
- Si aucun visage n'est détecté lorsque vous appuyez à mi-course sur le déclencheur, l'appareil photo fait la mise au point sur le sujet situé au centre de l'écran.
- Lorsqu'un visage n'est pas détecté, placez le sujet au centre d'un cadre.
- Si le visage d'un chien ou d'un chat n'est pas détecté, le zoom sur le visage n'est pas disponible même lorsque le bouton ▼ est activé durant la lecture.
-  **CHIEN** et  **CHAT** peut ne pas être effectif dans les conditions suivantes :
  - races de chiens ou de chats dont l'entièreté du visage est noire.
  - races de chiens ou de chats dont l'entièreté du visage est couverte par de longs poils.

Scène	Description
 <b>PORTRAIT</b>	Choisissez ce mode pour les portraits aux teintes douces avec des tons chair naturels.
 <b>VISAGE PLUS DOUX</b>	Choisissez ce mode pour obtenir un effet peau lisse avec mise au point douce de portraits.
 <b>CHIEN</b> (gamme FinePix JZ500/ JZ510 uniquement)	Choisissez de photographier un chien. Le mode optimise la mise au point sur des visages de chiens.
 <b>CHAT</b> (gamme FinePix JZ500/ JZ510 uniquement)	Choisissez de photographier un chat. Le mode optimise la mise au point sur des visages de chats.
 <b>PAYSAGE</b>	Choisissez ce mode pour réaliser des photos en plein jour nettes et claires de bâtiments et de paysages.
 <b>SPORT</b>	Choisissez ce mode lorsque vous photographiez des sujets en mouvement. La priorité est donnée à des vitesses d'obturation plus rapides.
 <b>NOCTURNE</b>	Choisissez ce mode pour les scènes de crépuscule ou de nuit faiblement éclairées. La sensibilité est augmentée automatiquement pour réduire le flou causé par le tremblement de l'appareil photo.
 <b>NOCT. (TRÉP.)</b>	Choisissez ce mode pour utiliser des vitesses d'obturation lentes lorsque prenez des photos de nuit. Utilisez un trépied pour éviter les flous.
 <b>FEUX ARTIF.</b>	Les vitesses d'obturation lentes sont utilisées pour immortaliser l'explosion de lumière d'un feu d'artifice. Utilisez un trépied pour éviter les flous.
 <b>COUCHER SOL.</b>	Capture les couleurs éclatantes des levers et couchers de soleil.
 <b>NEIGE</b>	Choisissez ce mode pour réaliser des photos nettes et claires qui immortalisent la luminosité des scènes dominées par la brillance de la neige.
 <b>PLAGE</b>	Choisissez ce mode pour réaliser des photos nettes et claires qui immortalisent la luminosité des plages illuminées par le soleil.
 <b>SOIRÉE</b>	Permet de capturer l'éclairage d'arrière-plan en intérieur dans des conditions de faible luminosité.
 <b>FLEUR</b>	Choisissez ce mode pour réaliser d'éclatantes photos de fleurs en gros plan. L'appareil photo fait la mise au point dans la gamme macro.
 <b>TEXTE</b>	Permet de prendre des photos claires de texte ou de dessins se trouvant sur des documents imprimés. L'appareil photo fait la mise au point dans la gamme macro.

## Détection des visages

La fonction de détection des visages permet à l'appareil photo de détecter automatiquement les visages humains et de régler la mise au point et l'exposition pour un visage situé à n'importe quel endroit du cadre pour réaliser des photos où les sujets de portraits se trouvent au premier plan. Choisissez cette fonction pour les photos de groupe (verticales ou horizontales) afin d'empêcher que l'appareil photo ne fasse la mise au point sur l'arrière-plan. La détection des visages propose également une fonction de correction des yeux rouges destinée à éliminer l'effet « yeux rouges » causé par le flash.

### 1 Activez la fonction de détection des visages.

- 1.1 Appuyez sur **MENU/OK** pour afficher le menu Prise de vue.



- 1.2 Appuyez sur la touche de sélection supérieure ou inférieure pour mettre en surbrillance ** DETECTION SUJET**.



- 1.3 Appuyez sur la touche de sélection droite pour afficher les options de détection des visages.



- 1.4 Appuyez sur la touche de sélection supérieure ou inférieure pour mettre en surbrillance l'option de votre choix.



- 1.5 Appuyez sur **MENU/OK** pour sélectionner l'option mise en surbrillance et retourner au mode de prise de vue.



L'icône  apparaît à l'écran lorsque la fonction de détection des visages est activée.



### Remarque

Lors de la suppression de l'effet yeux rouges, sélectionnez **ON** pour ** REDUC. YEUX ROUGE** dans le menu configuration (p. 79).

### 2 Cadrez la photo.

Si un visage est détecté, il est indiqué par une bordure verte. S'il y a plusieurs visages dans le cadre, l'appareil photo sélectionne le visage le plus près du centre, les autres visages sont indiqués par des bordures blanches.



Bordure verte

### 3 Mise au point.

Appuyez sur le déclencheur à mi-course pour faire la mise au point sur le sujet situé dans le cadre vert. Veuillez remarquer que dans certains modes de prise de vue, l'exposition est ajustée pour le mode de prise de vue actuel et ne sera pas optimisée en fonction du sujet sélectionné.



#### Attention

Si l'appareil photo ne détecte aucun visage lorsque vous appuyez à mi-course sur le déclencheur (p. 90), il fera la mise au point sur le sujet situé au centre de l'écran et l'effet yeux rouges n'est pas éliminé.

### 4 Prendre une photo.

Appuyez à fond sur le déclencheur pour prendre la photo.



#### Attention

Si le sujet bouge lorsque vous appuyez sur le déclencheur, son visage peut ne plus se trouver dans la zone délimitée par la bordure verte lorsque vous prenez la photo.

#### Astuce : Fonction de correction des yeux rouges

Sélectionnez **OUI** pour l'option  **ENR. IMAGE D'ORG** dans le menu de configuration (p. 79) pour enregistrer des copies non traitées d'images créées avec la réduction des yeux rouges.

#### Détection des visages

La détection des visages est recommandée lorsque vous utilisez le retardateur pour des photos de groupe ou des autoportraits (p. 33).



Si un visage a été enregistré, l'appareil photo met au point en priorité sur ce visage lorsque plusieurs visages sont détectés (gamme FinePix JZ500/JZ510 uniquement).

Les fonctions suivantes peuvent être utilisées avec la Détection sujet intelligente.

**REDUC. YEUX ROUGES** (p. 69)/**RECHERCHE PHOTOS** (p. 38)/**DIAPORAMA** (p. 69)/**IMAGE > ZOOM(CONTINU)** (p. 81)/**IMPRESSION (DPOF)** (p. 48)/**RECADRER** (p. 71)

# Verrouillage de la mise au point

Pour réaliser des photos avec des sujets excentrés :

- 1** Positionnez le sujet dans le cadre de mise au point.



- 2** Mise au point.

Appuyez sur le déclencheur à mi-course pour régler la mise au point et l'exposition. La mise au point et l'exposition demeurent verrouillées pendant que le déclencheur est enfoncé à mi-course (verrouillage AF/AE).



*Pression  
à mi-course*



Répétez les étapes 1 et 2 comme vous le souhaitez pour refaire la mise au point avant de prendre la photo.

- 3** Recomposez la photo.

Pour recomposer la photo, maintenez le déclencheur enfoncé à mi-course.



- 4** Prendre une photo.

Appuyez à fond sur le déclencheur pour prendre la photo.



*Pression  
à fond*

### ●● Mise au point automatique

Bien que l'appareil photo possède un système de mise au point automatique de haute précision, il se peut qu'il ne soit pas en mesure de faire la mise au point sur les sujets dont la liste figure ci-dessous. Si l'appareil photo ne parvient pas à faire la mise au point en utilisant la mise au point automatique, utilisez le verrouillage de la mise au point (p. 26) pour faire la mise au point sur un autre sujet situé à la même distance et recomposer la photo.

- Sujets très brillants tels que des miroirs ou des carrosseries de voiture.
- Sujets en mouvement rapide.
- Sujets photographiés à travers une fenêtre ou un autre objet qui réfléchit la lumière.
- Sujets sombres et sujets qui absorbent la lumière plutôt que de la refléter, comme les cheveux ou la fourrure.
- Sujets sans substance tels que la fumée ou les flammes.
- Sujets qui présentent un faible contraste par rapport à l'arrière-plan (par exemple, sujets dont les vêtements sont de la même couleur que l'arrière-plan).
- Sujets se situant devant ou derrière un objet à fort contraste qui se trouve lui aussi dans le cadre de mise au point (par exemple, sujet photographié sur un fond composé d'éléments très contrastés).

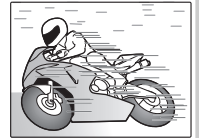

## Compensation de l'exposition

Utilisez la compensation de l'exposition lorsque vous photographiez des sujets très clairs, très sombres ou fortement contrastés.

### 1 Appuyez sur la touche de sélection supérieure ()

L'indicateur d'exposition apparaît.

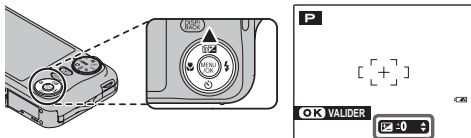

### 2 Choisissez une valeur.

Appuyez sur la touche de sélection. L'effet est visible à l'écran.

*Choisissez des valeurs positives (+) pour augmenter l'exposition*



*Choisissez des valeurs négatives (-) pour réduire l'exposition*



### 3 Revenez au mode prise de vue.

Appuyez sur **MENU/OK** pour revenir au mode de prise de vue.



### 4 Prendre des photos.

#### Remarque

Une icône  et un indicateur d'exposition apparaissent aux réglages autres que  $\pm 0$ . La compensation d'exposition n'est pas réinitialisée lorsque l'appareil photo est éteint. Pour restaurer la commande d'exposition normale, choisissez une valeur de  $\pm 0$ .



●● **Choix d'une valeur de compensation de l'exposition**

- **Sujets rétro-éclairés** : choisissez des valeurs entre  $+2/3$  EV et  $+1 2/3$  EV (pour obtenir une explication du terme « EV », référez-vous au glossaire situé à la page 100)
  
- **Sujets à forte réflectivité ou scènes très claires** (ex : champs de neige) : +1 EV
  
- **Scènes principalement composées de ciel** : +1 EV
- **Sujets éclairés par des spots** (en particulier s'ils sont photographiés sur un fond sombre) :  $-2/3$  EV
- **Sujets à faible réflectivité** (pins ou feuillage de couleur sombre) :  $-2/3$  EV



## Mode Macro (gros plans)

Pour réaliser des gros plans, appuyez sur la touche de sélection gauche (). La sélection change à chaque pression de la touche de sélection.

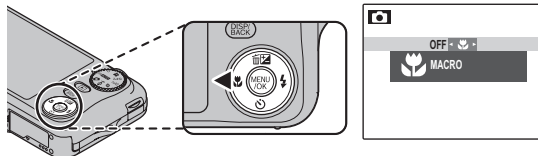

Lorsque le mode macro est actif, l'appareil photo fait la mise au point sur les sujets situés près du centre de l'image. Utilisez la commande de zoom pour composer les photos.

Pour quitter le mode macro, appuyez sur le sélecteur gauche () et sélectionnez **OFF**. Vous pouvez également annuler le mode macro en éteignant l'appareil photo ou en sélectionnant un autre mode de prise de vue.

### Remarques

- L'usage d'un trépied est recommandé pour éviter les flous causés par le tremblement de l'appareil photo.
- Il est possible que le flash n'éclaire pas la totalité du sujet à des distances très rapprochées. Augmentez la distance par rapport au sujet et essayez à nouveau.

## ⚡ Utilisation du flash (Flash super intelligent)

Lorsque le flash est utilisé, le système *Flash super intelligent* de l'appareil photo analyse instantanément la scène en fonction de facteurs tels que la luminosité du sujet, sa position dans le cadre et sa distance par rapport à l'appareil photo. La puissance et la sensibilité du flash sont ajustées pour assurer la bonne exposition du sujet principal tout en préservant les effets de l'éclairage d'arrière-plan ambiant, même dans des scènes d'intérieur faiblement éclairées. Utilisez le flash lorsque l'éclairage est faible, par exemple lorsque vous prenez des photos de nuit ou à l'intérieur avec un faible éclairage.

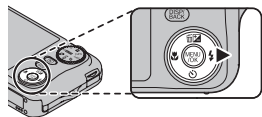

### 1 Choisissez un mode flash.

Appuyez sur la touche de sélection droite (⏪). Le mode flash change à chaque pression de la touche de sélection ; en modes autres que **AUTO** le mode actuel est indiqué par une icône affichée à l'écran. Choisissez l'une des options suivantes :



Mode	Description
<b>AUTO</b> (AUTO FLASH)	Le flash se déclenche lorsque c'est nécessaire. C'est le mode recommandé dans la plupart des situations.
⚡ (FLASH FORCÉ)	Le flash se déclenche à chaque prise de vue. Utilisez ce mode pour les sujets rétro-éclairés ou pour obtenir une coloration naturelle lorsque vous prenez des photos en plein jour.
⊕ (FLASH COUPÉ)	Le flash ne se déclenche pas même si le sujet est mal éclairé.  apparaît à l'écran aux vitesses d'obturation lentes pour vous avertir que les images risquent d'être floues. L'utilisation d'un trépied est recommandée.
⚡ (SYNCHRO LENTE)	Ce mode permet de capturer à la fois le sujet principal et l'arrière-plan dans des conditions de faible éclairage (veuillez remarquer que les scènes bien éclairées risquent d'être surexposées).

## 2 Mise au point.

Appuyez sur le déclencheur à mi-course pour faire la mise au point. Si le flash se déclenche, le symbole  est affiché lors de la pression à mi-course du déclencheur. Aux vitesses d'obturation lentes,  apparaît à l'écran pour vous avertir que les images risquent d'être floues. L'utilisation d'un trépied est recommandée.



## 3 Prendre une photo.

Appuyez à fond sur le déclencheur pour prendre la photo.

### Attention

Le flash peut se déclencher plusieurs fois à chaque prise de vue. Ne bougez pas l'appareil photo jusqu'à ce que la prise de vue soit terminée.



### Fonction de correction des yeux rouges

Lorsque la Détection sujet intelligente est active (p. 24) et **ON** est sélectionné pour  **REDUC. YEUX ROUGE** dans le menu configuration (p. 79), la réduction des yeux rouges est disponible dans  **AUTO**,  **ON** et  **SLOW**. La fonction de correction des yeux rouges minimise l'effet « *yeux rouges* » causé lorsque la lumière du flash est réfléchiée dans la rétine du sujet comme le montre l'illustration de droite.



### **Mode silencieux**

Dans les situations dans lesquelles les bruits de l'appareil photo ou la lumière du flash risquent d'être malvenus, appuyez sur la touche **DISP/BACK** jusqu'à ce que le symbole  apparaisse à l'écran.

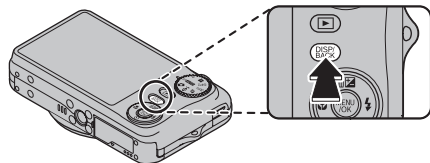

Le haut-parleur de l'appareil photo, le témoin de prise de vue, le flash, le témoin lumineux et le témoin du retardateur sont désactivés (veuillez remarquer que le flash se déclenche quand même en mode ). Les réglages du flash et du volume (p. 83) ne peuvent pas être ajustés lorsque le mode silencieux est actif. Pour restaurer le fonctionnement normal, appuyez sur la touche **DISP/BACK** jusqu'à ce que l'icône  ne soit plus affichée.

## Utilisation du retardateur

L'appareil photo propose un retardateur de dix secondes qui permet aux photographes de figurer sur leurs propres photos et un retardateur de deux secondes qui peut être utilisé pour éviter le flou causé par le déplacement de l'appareil photo lors de la pression du déclencheur. Le retardateur est disponible dans tous les modes de prise de vue.

### 1 Réglez le retardateur.

Appuyez sur le sélecteur vers le bas (⏻). La sélection change à chaque pression de la touche de sélection. Le mode actuel du retardateur est affiché à l'écran.

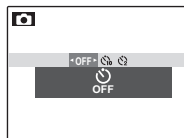
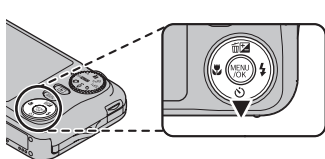

Choisissez l'une des options suivantes : OFF (retardateur désactivé), 10s (retard de 10 s), ou 2s (retard de 2 s)

### 2 Mise au point.

Appuyez sur le déclencheur à mi-course pour faire la mise au point.

#### Attention

Tenez-vous derrière l'appareil photo lorsque vous utilisez le déclencheur. Si vous vous tenez devant l'objectif, cela peut interférer avec la mise au point et l'exposition.



### 3 Mettez en marche le retardateur.

Appuyez à fond sur le déclencheur pour lancer le retardateur.

L'affichage à l'écran montre le nombre de secondes qu'il reste avant l'activation du déclencheur. Pour arrêter le retardateur avant que la photo soit prise, appuyez sur **DISP/BACK**.

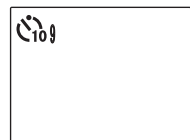

Le témoin du retardateur situé à l'avant de l'appareil photo se met à clignoter juste avant que la photo soit prise. Si vous sélectionnez le retardateur de deux secondes, le témoin du retardateur clignote pendant le décompte du retardateur.

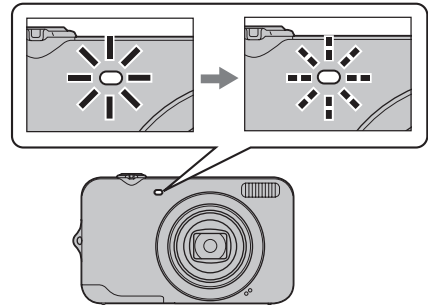

### ● Détection des visages

Puisqu'elle assure la bonne mise au point des visages des sujets de portrait, la détection des visages (p. 24) est recommandée lorsque vous utilisez le retardateur pour des photos de groupe ou des auto-portraits. Pour utiliser le retardateur avec la détection des visages, activez la détection des visages, réglez le retardateur tel qu'indiqué à l'étape 1 puis appuyez sur le déclencheur à fond pour lancer le retardateur. L'appareil photo détecte les visages pendant le décompte du retardateur et il ajuste la mise au point et l'exposition juste avant l'activation du déclencheur. Faites attention de ne pas bouger avant que la photo soit enregistrée.

### ☛ Remarque

Le retardateur s'éteint automatiquement une fois la photo prise, lorsqu'un mode de prise de vue différent est sélectionné, lorsque le mode lecture est sélectionné ou lorsque l'appareil photo est éteint.

## Options de lecture

Pour visionner la photo la plus récente sur l'écran, appuyez sur la touche .

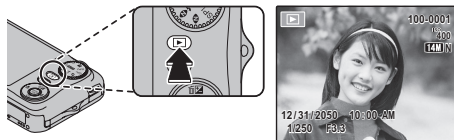

Appuyez sur la touche de sélection droite pour regarder les photos dans l'ordre dans lequel elles ont été prises et sur la touche de sélection gauche pour les regarder dans le sens inverse. Maintenez la touche de sélection enfoncée pour faire défiler rapidement les photos jusqu'à celle de votre choix.



### **Choix d'un format d'affichage**

En mode de lecture, appuyez sur **DISP/BACK** pour sélectionner un format d'affichage de lecture.

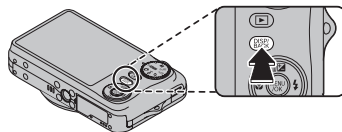

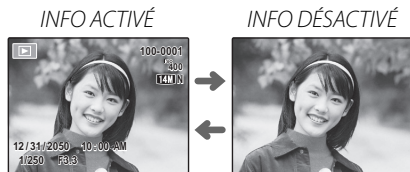

La sélection change chaque fois que vous appuyez sur **DISP/BACK**.



### **Remarque**

Les photos prises avec d'autres appareils photo sont indiquées par une icône  (« Photo prise avec un autre appareil ») pendant la lecture.

## Zoom lecture

Sélectionnez  pour réaliser un zoom avant sur les photos affichées lors de la lecture image par image, Sélectionnez  pour faire un zoom arrière. Lorsque la photo est agrandie, la touche de sélection peut être utilisée pour voir des zones de la photo qui ne sont pas visibles à l'écran.

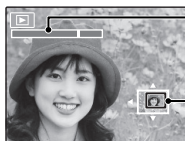

Témoin de zoom



La fenêtre de navigation montre une partie de l'image actuellement affichée à l'écran

Appuyez sur **DISP/BACK** pour quitter le zoom.

### ← Remarque

Le zoom de lecture n'est pas disponible avec des images enregistrées ou recadrées à la taille de **640** ou avec des copies créées avec **REDIMENSIONNER** (p. 72).

### ● Détection des visages

Les photos prises avec la fonction de détection des visages (p. 24) sont indiquées par l'icône . Appuyez sur la touche  pour agrandir le sujet sélectionné avec la fonction de détection des visages. Vous pouvez ensuite utiliser la commande de zoom pour agrandir et réduire la photo.

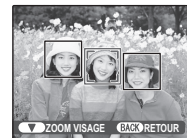



## ***Lecture d'images multiples***

Pour modifier le nombre de photos affichées, sélectionnez  lorsqu'une photo est affichée entièrement sur l'écran.

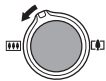

Sélectionnez  pour augmenter le nombre d'images affichées à une image avec la précédente et la suivante, deux, neuf et cent.



Sélectionnez  pour réduire le nombre de photos affichées.

Utilisez la touche de sélection pour mettre en surbrillance les photos et appuyez sur **MENU/OK** pour visualiser l'image mise en surbrillance toute entière. Dans les affichages neuf et cent images, appuyez sur la touche de sélection supérieure ou inférieure pour voir plus de photos.

### **Astuce : Affichage deux images**

L'affichage deux images peut être utilisé pour comparer des photos prises en mode .



## Recherche d'image

### ***Recherche d'image par catégorie***

Recherchez des images par date, sujet, scène et type de fichier.

**1** Appuyez sur **MENU/OK** pour afficher le menu Lecture.



**2** Appuyez sur le sélecteur vers le haut ou le bas pour mettre en surbrillance  **RECHERCHE PHOTOS**.



**3** Appuyez sur **MENU/OK** pour afficher la catégorie de recherche.



**4** Appuyez sur le sélecteur vers le haut ou le bas pour mettre en surbrillance la catégorie de recherche souhaitée.



Option	Description
<b>PAR DATE</b>	Pour afficher des images sur base de la date spécifiée.
<b>PAR VISAGE</b>	Pour afficher des images sur base des informations de visage spécifiées.

Option	Description
<b>PAR SCENE</b>	Pour afficher des images sur base du mode scène spécifié.
<b>PAR TYPE DE DONNEES</b>	Pour afficher des images fixes ou vidéo.

**5** Appuyez sur **MENU/OK** pour sélectionner la catégorie de recherche en surbrillance. Une liste de recherche détaillée s'affiche.



**6** Sélectionnez une catégorie dans la liste. Les images spécifiées s'affichent.

## **Utilisation du menu Lecture avec la Recherche d'image**

Trois menus de lecture peuvent être exécutés en mode de recherche d'image.

- 1 Appuyez sur **MENU/OK** lorsque les résultats de recherche sont affichés.  
Le menu Lecture apparaît.



- 2 Appuyez sur le sélecteur vers le haut ou le bas pour mettre en surbrillance l'élément de menu souhaité.





- 3 Appuyez sur **MENU/OK** pour sélectionner le menu en surbrillance.



### Astuces

- Pour chaque opération, reportez-vous à la page répertoriée.

Option	Voir page
 <b>EFFACE</b>	40
 <b>PROTEGER</b>	70
 <b>DIAPORAMA</b>	69

- Sélectionnez **QUITTER RECHERCHE** pour revenir au mode de lecture normal.

## Suppression de photos

L'option **EFFACE** dans le menu Lecture peut être utilisée pour supprimer des photos et des films, ce qui permet d'augmenter l'espace disponible sur la carte mémoire ou dans la mémoire interne (pour plus d'informations sur la suppression de photos dans le mode de lecture image par image, référez-vous à la page 19). ***Veillez remarquer que les photos effacées ne peuvent pas être récupérées. Copiez les photos importantes sur un ordinateur ou un autre dispositif de stockage avant d'aller plus loin.***

- 1** Appuyez sur **MENU/OK** pour afficher le menu lecture.



- 2** Appuyez sur la touche de sélection supérieure ou inférieure pour mettre en surbrillance  **EFFACE**.



- 3** Appuyez sur la touche de sélection droite pour afficher les options de suppression.

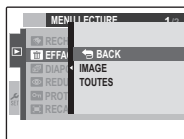

- 4** Appuyez sur la touche de sélection supérieure ou inférieure pour mettre en surbrillance **IMAGE** ou **TOUTES**.



- 5** Appuyez sur **MENU/OK** pour afficher les options pour l'élément sélectionné (voir page suivante).



### Astuces : Suppression de photos

- Lorsque vous insérez une carte mémoire dans l'appareil photo, les photos présentes sur celle-ci seront effacées, sinon, les photos sont supprimées de la mémoire interne.
- Les photos protégées ne peuvent pas être effacées. Désactivez la protection des photos que vous voulez supprimer (p. 70).
- Si un message apparaît indiquant que les photos sélectionnées font partie d'une commande d'impression DPOF, appuyez sur **MENU/OK** pour effacer les photos.

## ■ IMAGE : *Suppression de photos sélectionnées*

Lorsque vous sélectionnez **IMAGE**, la boîte de dialogue représentée à droite apparaît.

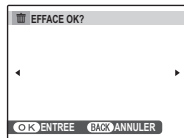

Appuyez sur la touche de sélection gauche ou droite pour faire défiler les photos et appuyez sur **MENU/OK** pour supprimer la photo actuelle (la photo est immédiatement supprimée, faites attention de ne pas supprimer la mauvaise photo).



Appuyez sur **DISP/BACK** pour quitter une fois que vous avez supprimé toutes les photos que vous vouliez effacer.

## ■ TOUTES : *Suppression de toutes les photos*

Lorsque vous sélectionnez **TOUTES** le message de confirmation représenté à droite apparaît.

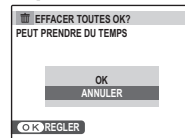

Mettez en surbrillance **OK** et appuyez sur **MENU/OK** pour supprimer toutes les photos non protégées.



La boîte de dialogue représentée à droite est affichée lors de la suppression. Appuyez sur **DISP/BACK** pour annuler avant que toutes les photos ne soient effacées (les photos effacées avant que vous ayez appuyé sur cette touche ne peuvent pas être récupérées).

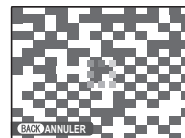

## Enregistrer des films

Tournez des films courts avec du son. Le son est enregistré par le biais du micro intégré, ne couvrez pas le micro pendant l'enregistrement.

- 1 Tournez la molette de mode dans la position  (mode film).

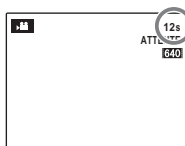

*La durée disponible s'affiche sur l'écran.*

- 2 Cadrez la scène à l'aide de la commande de zoom.

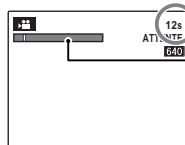
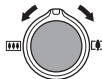

*Témoin de zoom*

- 3 Appuyez à fond sur le déclencheur pour lancer l'enregistrement.

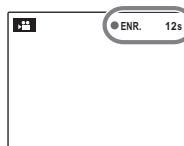

**ENR.** et le temps restant s'affichent

### Astuce

Vous n'avez pas besoin de maintenir le déclencheur enfoncé pendant l'enregistrement.

### Remarques

- La mise au point, l'exposition et la balance des blancs sont réglés automatiquement lors de l'enregistrement. La couleur et la luminosité de l'image peuvent varier de celles qui sont affichées avant que l'enregistrement commence.
- Des bandes verticales ou horizontales peuvent apparaître sur les films contenant des sujets très lumineux. Ce phénomène est normal et ne constitue pas un dysfonctionnement.

- 4** Appuyez à mi-course sur le déclencheur pour terminer l'enregistrement. L'enregistrement se termine automatiquement lorsque le film atteint la longueur maximale ou lorsque la mémoire est pleine.



#### **Attention**

Le témoin lumineux s'allume pendant l'enregistrement de films. N'ouvrez pas le compartiment de la batterie pendant la prise de vue ou lorsque le témoin lumineux est allumé. La lecture du film pourrait devenir impossible.

#### **Remarque**

Les films sont enregistrés en tant que mouvement monophonique dans des fichiers JPEG.

#### **Choix de la taille du cadre**

Pour choisir la taille du cadre, appuyez sur **MENU/OK** et sélectionnez **QUALITE**.

Choisissez une taille de pixel parmi les suivantes :

- **HD 1280** (1280 × 720) pour des vidéos en haute définition
- **640** (640 × 480) pour des vidéos en définition standard
- **320** (320 × 240) pour des vidéos plus longues



#### **Sélection du mode de mise au point**

Sélectionnez **MODE AF** dans le menu prise de vues.

- **CENTRE** : Lorsque vous effectuez un zoom avant ou arrière, l'appareil photo remet au point sur le sujet situé au centre du cadre.
- **CONTINU** : L'appareil photo met au point en permanence pour refléter les modifications de la distance au sujet principal.

## ► Visualiser des films

Pendant la lecture, les films s'affichent à l'écran tel que représenté à droite. Les opérations suivantes peuvent être effectuées pendant l'affichage d'un film :

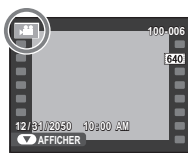

Opération	Description
Lancer la lecture/faire une pause	<b>Appuyez sur la touche de sélection inférieure</b> pour lancer la lecture. Appuyez de nouveau pour faire une pause.
Mettre fin à la lecture/effacer	<b>Appuyez sur la touche de sélection supérieure</b> pour mettre fin à la lecture. Si la lecture n'est pas en cours, la pression de la touche de sélection supérieure efface le film actuel.
Avancer/revenir en arrière	<b>Appuyez sur la touche de sélection droite</b> pour avancer et sur la touche de sélection <b>gauche</b> pour revenir en arrière. Si la lecture est en pause, la film avancera ou reviendra en arrière d'une image à chaque pression de la touche de sélection.
Ajuster le volume	<b>Appuyez sur MENU/OK</b> pour faire une pause dans la lecture et afficher les commandes de volume. Appuyez sur la touche de sélection supérieure ou inférieure pour ajuster le volume, appuyez de nouveau sur <b>MENU/OK</b> pour reprendre la lecture.

La progression est affichée à l'écran pendant la lecture.

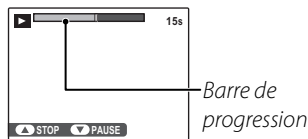

### 📖 Astuce : Visualiser des films sur un ordinateur

Copiez les films sur l'ordinateur avant de les visionner.

### ⚠ Attention

Ne couvrez pas le haut-parleur pendant la lecture.



## Visualiser des photos sur une télévision

Connectez l'appareil photo à une télévision et réglez celle-ci sur le canal vidéo pour montrer des photos à un groupe. Connectez un câble A/V (vendu séparément), comme indiqué ci-dessous. Assurez-vous que l'appareil photo est bien hors tension avant de raccorder le câble.

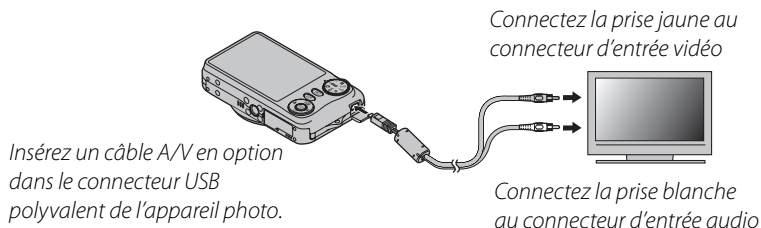

Appuyez sur **▶** pendant environ une seconde pour allumer l'appareil photo. L'écran de l'appareil photo s'éteint et les photos et mémos audio sont lus sur la télévision. Veuillez remarquer que les commandes de volume de l'appareil photo n'ont aucun effet sur les sons reproduits par la télévision ; utilisez les commandes de volume de la télévision pour régler le volume.

### ← Remarque

La qualité de l'image diminue lors de la lecture de films.

### ⚠ Précautions

- Lors du raccordement du câble, assurez-vous que les connecteurs sont bien insérés.
- Les vidéos HD sont lues comme des vidéos en définition standard sur le téléviseur en cas d'utilisation d'un câble A/V en option.
- Pour lire des vidéos en haute définition sur HDTV, des accessoires en option sont requis. Pour plus d'informations, veuillez vous référer à l'URL suivante.

[http://www.fujifilm.com/products/digital\\_cameras/index.html](http://www.fujifilm.com/products/digital_cameras/index.html)

# Impression de photos par USB

Si l'imprimante supporte la fonction PictBridge, l'appareil photo peut être connecté directement à l'imprimante et les photos peuvent être imprimées sans devoir d'abord être copiées sur un ordinateur. Veuillez remarquer que, selon le modèle de l'imprimante, il se peut que les fonctions décrites ci-dessous ne soient pas toutes supportées.



## Raccordement de l'appareil photo

- 1 Connectez le câble USB fourni tel que représenté et allumez l'imprimante.

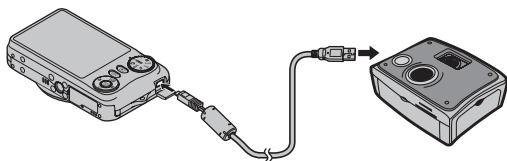

- 2 Appuyez sur la touche pendant environ une seconde pour allumer l'appareil photo. **USB** apparaît sur l'écran, suivi de l'écran PictBridge représenté à droite ci-dessous.

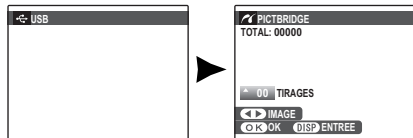

## Impression de photos sélectionnées

- 1 Appuyez sur la touche de sélection gauche ou droite pour afficher une photo que vous souhaitez imprimer.



### ← Remarque

Pour imprimer une copie de la photo en cours, passez directement à l'étape 3.

- 2 Appuyez sur la touche de sélection supérieure ou inférieure pour choisir le nombre de copies (jusqu'à 99). Répétez les étapes 1–2 pour sélectionner d'autres photos.



- 3 Appuyez sur **MENU/OK** pour afficher une boîte de dialogue de confirmation.

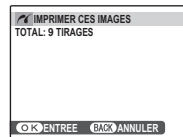

- 4 Appuyez sur **MENU/OK** pour lancer l'impression.



**Astuce : Impression de la date d'enregistrement**

Pour imprimer la date d'enregistrement sur des photos, appuyez sur **DISP/BACK** aux étapes 1–2 pour afficher le menu PictBridge (référez-vous à la section « Impression de la commande d'impression DPOF » à la page 48). Appuyez sur la touche de sélection supérieure ou inférieure pour mettre en surbrillance **IMPRES.DATE**  et appuyez sur **MENU/OK** pour revenir à l'écran PictBridge (pour imprimer des photos sans la date d'enregistrement, sélectionnez **IMPRES. SANS DATE**). Pour s'assurer que la date est correcte, prenez soin de régler l'horloge de l'appareil photo avant de prendre des photos. Veuillez remarquer que l'option **IMPRES.DATE**  n'est disponible qu'avec des imprimantes permettant l'impression de la date.

**← Remarques**

- Utilisez l'adaptateur CA en option et le coupleur CC pour alimenter l'appareil photo pendant des périodes prolongées.
- Imprimez les photos à partir de la mémoire interne ou d'une carte mémoire qui a été formatée dans l'appareil photo.
- Lorsque des images sont imprimées via une connexion USB directe, le format, la qualité d'impression et les sélections de marge s'effectuent à l'aide de l'imprimante.

**● Pendant l'impression**

Le message représenté à droite apparaît pendant l'impression. Appuyez sur **DISP/BACK** pour annuler avant que toutes les photos ne soient imprimées (en fonction de l'imprimante, il se peut que l'impression se termine avant que la photo en cours ne soit imprimée).

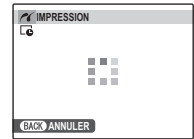

Si l'impression est interrompue, appuyez sur  pour éteindre l'appareil photo et le rallumer.

**● Déconnexion de l'appareil photo**

Assurez-vous que le message ci-dessus n'est pas affiché et éteignez l'appareil photo. Débranchez le câble USB.

## Impression de la commande d'impression DPOF

Pour imprimer l'impression créée avec  **IMPRESION (DPOF)** dans le menu lecture (p. 49):

- 1 Dans l'écran PictBridge, appuyez sur **DISP/BACK** pour ouvrir le menu PictBridge.

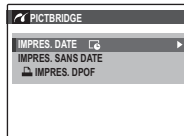
- 2 Appuyez sur la touche de sélection supérieure ou inférieure pour mettre en surbrillance  **IMPRES. DPOF**.



- 3 Appuyez sur **MENU/OK** pour afficher une boîte de dialogue de confirmation.

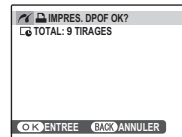

- 4 Appuyez sur **MENU/OK** pour lancer l'impression.



## Création d'une commande d'impression DPOF



L'option  **IMPRESSION (DPOF)** du menu lecture peut être utilisée pour créer une « impression » numérique pour des imprimantes compatibles PictBridge (p. 48) ou des appareils prenant en charge DPOF.

### DPOF

**DPOF** (Digital Print Order Format) est un standard qui permet d'imprimer des photos à partir de « commandes d'impression » stockées dans la mémoire interne ou sur une carte mémoire. Les informations comprises dans la commande incluent les photos à imprimer ainsi que le nombre de copies de chaque photo.



### ■ AVEC DATE / SANS DATE

Pour modifier l'impression DPOF, sélectionnez  **IMPRESSION (DPOF)** dans le menu lecture et appuyez sur le sélecteur vers le haut ou le bas pour sélectionner **AVEC DATE**  ou **SANS DATE**.

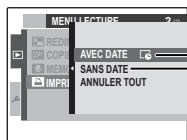

**AVEC DATE**  : Imprime la date d'enregistrement sur les photos.

**SANS DATE** : Imprime les photos sans date.

Appuyez sur **MENU/OK** et suivez les étapes ci-dessous.

**1** Appuyez sur la touche de sélection gauche ou droite pour afficher une photo que vous souhaitez inclure ou retirer de la commande d'impression.



**2** Appuyez sur la touche de sélection supérieure ou inférieure pour choisir le nombre de copies (jusqu'à 99). Pour retirer une photo de la commande, appuyez sur la touche de sélection inférieure jusqu'à ce que le nombre de copies atteigne 0.

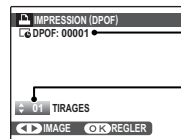

Nombre total d'impressions

Nombre de copies

### Astuce : Détection intelligente des visages

Si la photo en cours a été créée avec la Détection intelligente des visages, appuyer sur  détermine le nombre de copies en fonction du nombre de visages détectés.

**3** Répétez les étapes 1–2 pour terminer la commande d'impression. Appuyez sur **MENU/OK** pour enregistrer la commande d'impression lorsque vous avez terminé les réglages, ou sur **DISP/BACK** pour quitter sans changer la commande d'impression.



**4** Le nombre total d'impressions est affiché à l'écran. Appuyez sur **MENU/OK** pour quitter.



Les photos comprises dans la commande d'impression en cours sont indiquées par une icône  pendant la lecture.



### ← Remarques

- Retirez la carte mémoire pour créer ou modifier une commande d'impression pour les photos situées dans la mémoire interne.
- Les commandes d'impression peuvent contenir un maximum de 999 photos.
- Si une carte mémoire contenant une commande d'impression créée par un autre appareil photo est insérée, le message représenté à droite est affiché. Appuyez sur **MENU/OK** pour annuler la commande d'impression ; une nouvelle commande d'impression doit être créée tel que décrit ci-dessus.
- La disponibilité des options **AVEC DATE** /**SANS DATE** dépend des paramètres de l'imprimante. Vérifiez l'imprimante.

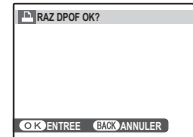

### ■ ANNULER TOUT

Pour annuler la commande d'impression en cours, sélectionnez **ANNULER TOUT** dans le menu

 **IMPRESSION (DPOF)**. La

boîte de dialogue de confirmation représentée à droite apparaît ; appuyez sur **MENU/OK** pour retirer toutes les photos de la commande.

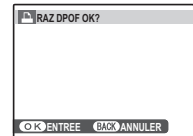

## Visualiser des photos sur un ordinateur

Le logiciel fourni peut être utilisé pour copier des images sur un ordinateur où elles peuvent être stockées, affichées, organisées et imprimées. Avant tout, installez le logiciel comme décrit ci-dessous. **NE connectez PAS l'appareil photo à l'ordinateur avant que l'installation ne soit terminée.**

### ***Installation du logiciel***

Deux applications sont fournies : MyFinePix Studio pour Windows et FinePixViewer pour Macintosh. Les instructions d'installation pour Windows se trouvent aux pages 51 et 52, tandis que celles pour Macintosh se trouvent aux pages 53 et 54.

### **Windows : Installation de MyFinePix Studio**

**1** Assurez-vous que l'ordinateur possède la configuration requise :

	Windows 7*	Windows Vista*	Windows XP*
<b>Unité centrale</b>	Pentium 4 à 3 GHz ou mieux		Pentium 4 à 2 GHz ou mieux
<b>RAM</b>	1 Go ou davantage		512 Mo ou davantage
<b>Espace libre sur le disque</b>	15 Go ou davantage		2 Go ou davantage
<b>Vidéo</b>	<ul style="list-style-type: none"><li>• 1024 × 768 pixels ou davantage avec couleurs 24 bits ou mieux</li><li>• Un processeur graphique prenant en charge DirectX 7 ou une version ultérieure</li></ul>		
<b>Autres</b>	<ul style="list-style-type: none"><li>• Port USB intégré recommandé. Le fonctionnement n'est pas garanti sur d'autres ports USB.</li><li>• Connexion Internet (56 kbps ou plus rapide recommandée) requise pour utiliser FinePix Internet Service ; Connexion Internet et logiciel de messagerie électronique nécessaires pour utiliser l'option courriel.</li></ul>		

\* Les autres versions de Windows ne sont pas prises en charge. Seuls les systèmes d'exploitation préinstallés sont pris en charge ; le fonctionnement n'est pas garanti sur des ordinateurs faits maison ou sur les ordinateurs mis à niveau à partir de versions antérieures de Windows.

- 2 Mettez l'ordinateur en marche. Ouvrez une session avec des droits d'administrateur avant d'aller plus loin.
- 3 Quittez toutes les applications en cours et insérez le CD du programme d'installation dans un lecteur de CD-ROM.

#### **Windows 7/Windows Vista**

Si une boîte de dialogue Exécution automatique s'affiche, cliquez sur **SETUP.EXE**. Une boîte de dialogue « Contrôle de compte d'utilisateur » s'affiche ensuite ; cliquez sur **Yes** (Windows 7) ou cliquez sur **Allow** (Windows Vista).

Le programme d'installation démarre automatiquement ; cliquez sur **Installing MyFinePix Studio** et suivez les instructions à l'écran pour installer MyFinePix Studio.

#### **Si le programme d'installation ne démarre pas automatiquement**

Si le programme d'installation ne démarre pas automatiquement, sélectionnez **Computer** ou **My Computer** dans le menu Démarrer, puis double-cliquez sur l'icône **FINEPIX CD** pour ouvrir la fenêtre FINEPIX CD et double-cliquez sur **SETUP** ou sur **SETUP.EXE**.

- 4 Si vous êtes invité à installer Windows Media Player ou DirectX, suivez les instructions à l'écran pour terminer l'installation.
- 5 Retirez le CD d'installation du lecteur CD-ROM une fois l'installation terminée. Conservez le CD d'installation dans un endroit sec à l'abri de la lumière directe du soleil au cas où vous devriez réinstaller le logiciel. Le numéro de version est imprimé en haut de l'étiquette du CD pour référence lors de la mise à jour du logiciel ou d'un contact avec l'assistance à la clientèle.

L'installation est maintenant terminée. Passez à la section « Raccordement de l'appareil photo » à la page 55.



## Macintosh : Installation de FinePixViewer

1 Assurez-vous que l'ordinateur possède la configuration requise :

<b>Processeur</b>	PowerPC ou Intel
<b>SE</b>	Versions pré-installées de Mac OS X version 10.3.9–10.6 (pour obtenir les toutes dernières informations, visitez le site <a href="http://www.fujifilm.com/">http://www.fujifilm.com/</a> )
<b>Mémoire vive</b>	256 Mo ou plus
<b>Espace libre sur le disque</b>	Un minimum de 200 Mo est requis pour l'installation et 400 Mo doivent être disponibles lors du fonctionnement de FinePixViewer
<b>Vidéo</b>	800×600 pixels ou plus avec des milliers de couleurs ou plus
<b>Autres</b>	<ul style="list-style-type: none"> <li>• Port USB intégré recommandé. Le fonctionnement n'est pas garanti sur d'autres ports USB.</li> <li>• Connexion Internet (56 kbps ou plus rapide recommandée) requise pour utiliser FinePix Internet Service ; Connexion Internet et logiciel de messagerie électronique nécessaires pour utiliser l'option courriel.</li> </ul>

2 Après avoir démarré l'ordinateur et avoir quitté toutes les applications en cours d'exécution, insérez le CD d'installation dans un lecteur CD-ROM et double-cliquez sur **Installer for Mac OS X**.

3 Une boîte de dialogue d'installation apparaît ; cliquez sur **Instalación de FinePixViewer** pour lancer l'installation. Saisissez un nom d'administrateur et un mot de passe lorsque vous y êtes invité et cliquez sur **OK**, puis suivez les instructions à l'écran pour installer FinePixViewer. Cliquez sur **Sortir** pour quitter le programme d'installation lorsque l'installation est terminée.

**4** Retirez le CD du programme d'installation du lecteur de CD-ROM. Veuillez remarquer que vous ne pourrez pas retirer le CD si Safari est en cours d'exécution ; si nécessaire, quittez Safari avant de retirer le CD. Rangez le CD du programme d'installation dans un endroit sec à l'abri de la lumière directe du soleil au cas où vous auriez besoin de réinstaller le logiciel. Le numéro de version est imprimé en haut de l'étiquette du CD pour référence lors de la mise à jour du logiciel ou lorsque vous contactez le service client.

**5 Mac OS X 10.5** ou antérieur : Ouvrez le dossier « Applications », démarrez Transfert d'images, puis sélectionnez **Preferences...** dans le menu de l'application Transfert d'images. La boîte de dialogue des préférences de Transfert d'images s'affiche. Sélectionnez **Other...** dans le menu **When a camera is connected, open**, puis sélectionnez **FPVBridge** dans le dossier « Applications/FinePixViewer » et cliquez sur **Open**. Quittez le Transfert d'images.

**Mac OS X 10.6** : Connectez l'appareil photo et mettez-le sous tension. Ouvrez le dossier « Applications » et démarrez le Transfert d'images. L'appareil photo sera répertorié sous **DEVICES** ; sélectionnez l'appareil photo et choisissez **FPVBridge** dans le menu **Connecting this camera opens** et cliquez sur **Open**. Quittez le Transfert d'images.

L'installation est maintenant terminée. Passez à la section « Raccordement de l'appareil photo » à la page 55.

## **Raccordement de l'appareil photo**

**1** Si les photos que vous désirez copier sont stockées sur une carte mémoire, insérez la carte dans l'appareil photo (p. 8). Si aucune carte n'est insérée, les photos seront copiées depuis la mémoire interne.

### **← Remarque**

Les utilisateurs Windows peuvent avoir besoin du CD Windows lorsqu'ils démarrent le logiciel pour la première fois.

### **⚠ Attention**

Une perte de puissance pendant le transfert peut entraîner une perte de données ou endommager la mémoire interne ou la carte mémoire. Rechargez la batterie avant de connecter l'appareil photo.

**2** Eteignez l'appareil photo et connectez le câble USB fourni tel que représenté, en vous assurant que les connecteurs sont complètement insérés. Raccordez l'appareil photo directement à l'ordinateur ; n'utilisez pas de concentrateur USB ou de clavier.

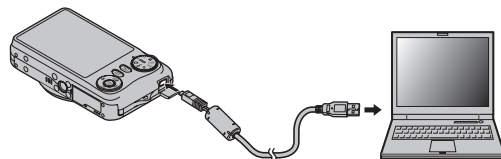

**3** Appuyez sur le bouton **▶** pendant environ une seconde pour mettre l'appareil photo sous tension. MyFinePix Studio ou FinePixViewer démarre automatiquement ; suivez les instructions à l'écran pour copier des photos sur l'ordinateur. Pour quitter sans copier de photos, cliquez sur **Cancel**.

### **⚠ Attention**

Si le logiciel ne démarre pas automatiquement, il est possible qu'il ne soit pas installé correctement. Débranchez l'appareil photo et réinstallez le logiciel.

Pour plus d'informations sur l'utilisation du logiciel fourni, démarrez l'application et sélectionnez l'option appropriée dans le menu **Help**.

## Précautions

- Si une carte mémoire contenant un grand nombre d'images est insérée, il peut y avoir un délai avant que le logiciel ne démarre et vous ne pourrez peut-être pas importer ou enregistrer des images. Utilisez un lecteur de carte mémoire pour transférer des photos.
- Veillez à ce que l'ordinateur n'affiche pas un message mentionnant que la copie est en cours et que le témoin de l'indicateur soit éteint avant de mettre l'appareil photo hors tension ou de débrancher le câble USB (si le nombre d'images copiée est très important, le témoin de l'indicateur peut demeurer allumé une fois le message effacé de l'écran de l'ordinateur). Le non-respect de ces précautions peut entraîner la perte de données ou endommager la mémoire interne ou la carte mémoire.
- Déconnectez l'appareil photo avant d'insérer ou de retirer les cartes mémoires.
- Dans certains cas, il peut ne pas être possible d'accéder à des photos enregistrées sur un serveur réseau à l'aide du logiciel fourni de la même façon que sur un ordinateur autonome.
- Lorsque l'utilisateur utilise des services qui requièrent une connexion à Internet, tous les frais facturés par la compagnie de téléphone ou le fournisseur d'accès à Internet incombent à l'utilisateur.

## Déconnexion de l'appareil photo

Après avoir vérifié que le témoin lumineux est éteint, suivez les instructions à l'écran pour éteindre l'appareil photo et débrancher le câble USB.

## Désinstallation du logiciel fourni

Désinstallez uniquement le logiciel fourni lorsque vous n'en avez plus besoin ou avant de débiter la réinstallation. Après avoir quitté le logiciel et déconnecté l'appareil photo, faites glisser le dossier « FinePixViewer » d' « Applications » dans la Corbeille et sélectionnez **Empty Trash** dans le menu **Finder** (Macintosh), ou ouvrez le panneau de configuration et utilisez « Programmes et fonctionnalités » (Windows 7/Windows Vista) ou « Ajouter ou supprimer des programmes » (Windows XP) pour désinstaller MyFinePix Studio. Sous Windows, une ou plusieurs boîtes de dialogue de confirmation peuvent s'afficher ; lisez-en attentivement le contenu avant de cliquer sur **OK**.

# Utilisation des menus : Mode de prise de vue

## Utilisation du menu prise de vue

- 1 Appuyez sur **MENU/OK** pour afficher le menu Prise de vue.



- 2 Appuyez sur la touche de sélection supérieure ou inférieure pour mettre en surbrillance l'élément de votre choix.



- 3 Appuyez sur la touche de sélection droite pour afficher les options correspondant à l'élément mis en surbrillance.

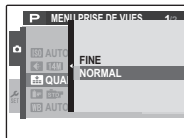

- 4 Appuyez sur la touche de sélection supérieure ou inférieure pour mettre en surbrillance l'option de votre choix.



- 5 Appuyez sur **MENU/OK** pour sélectionner l'option mise en surbrillance.



- 6 Appuyez sur **DISP/BACK** pour quitter le menu.



### ← Remarque

Certaines options ne sont pas disponibles dans tous les modes de prise de vue.

## Options du menu prise de vue

	Élément du menu	Description	Options	Par défaut	
1/2	<b>SCENES</b>	Permet de choisir une scène pour le mode SP1/SP2 (p. 21).	: gamme FinePix JZ500/JZ510 uniquement	SP1: SP2:	
	<b>ISO</b>	Permet d'ajuster la sensibilité ISO (p. 59). Choisissez des valeurs plus élevées lorsque le sujet est peu éclairé.	<b>AUTO / 3200 / 1600 / 800 / 400 / 200 / 100</b>	<b>AUTO</b>	
	<b>TAILLE D'IMAGE</b>	Permet de choisir la taille d'image (p. 59).	Gamme FinePix JZ500/JZ510	<b>14M</b> / <b>12M</b> 3:2 / <b>11M</b> 16:9 / <b>7M</b> / <b>3M</b> / <b>2M</b> 16:9 / <b>2M</b> / <b>640</b>	<b>14M</b>
			Gamme FinePix JZ300/JZ310	<b>12M</b> / <b>11M</b> 3:2 / <b>9M</b> 16:9 / <b>6M</b> / <b>3M</b> / <b>2M</b> 16:9 / <b>2M</b> / <b>640</b>	<b>12M</b>
	<b>QUALITE D'IMAGE</b>	Permet de choisir la qualité de l'image (p. 60).	<b>FINE / NORMAL</b>	<b>NORMAL</b>	
	<b>FINEPIX COULEUR</b>	Prenez des photos avec les couleurs standard, saturées ou en noir et blanc (p. 60).	<b>STD</b> / <b>Cl</b> / <b>Bl</b> / <b>SEPA</b>	<b>STD</b>	
<b>BALANCE DES BLANCS</b>	Permet d'ajuster la couleur pour différentes sources lumineuses (p. 61).	<b>AUTO</b> /	<b>AUTO</b>		
2/2	<b>CONTINU</b>	Permet de prendre une série de photos (p. 61).	/ <b>NON</b>	<b>NON</b>	
	<b>DETECTION SUJET</b>	Permet d'activer ou de désactiver la fonction de détection intelligente des visages (p. 24).	<b>OUI / NON</b>	—	
	<b>MODE AF</b>	Permet de choisir la manière dont l'appareil photo choisit une zone de mise au point (p. 62).			
	<b>RECO. VISAGE</b> (gamme FinePix JZ500/JZ510 uniquement)	Les informations personnelles (nom, date de naissance, etc.) peuvent être enregistrées avec la photo d'un visage (p. 62).	—	—	

**ISO ISO**

Permet de contrôler la sensibilité de l'appareil photo à la lumière. Vous pouvez utiliser des valeurs plus élevées pour réduire le flou lorsque l'éclairage est faible ; veuillez cependant remarquer que des marbrures peuvent apparaître sur les photos prises à des sensibilités élevées. Si vous sélectionnez **AUTO**, l'appareil photo ajuste la sensibilité automatiquement en fonction des conditions de prise de vue.

Les réglages autres que **AUTO** sont représentés par une icône à l'écran.

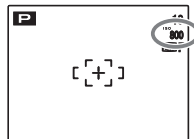
**TAILLE D'IMAGE**

Choisissez la taille à laquelle les photos sont enregistrées. Les grandes photos peuvent être imprimées en grandes dimensions sans réduction de la qualité ; les petites photos nécessitent moins de mémoire, ce qui permet d'enregistrer plus de photos.

Option	Impressions dans des dimensions allant jusqu'à
<b>14M</b> , <b>12M</b> , <b>11M</b> , <b>9M</b>	31 × 23 cm ou 31 × 21 cm
<b>7M</b> , <b>6M</b>	22 × 16 cm
<b>3M</b>	17 × 13 cm
<b>2M</b>	14 × 10 cm
<b>640</b>	5 × 4 cm. Dimensions adaptées pour les courriels et Internet.

Le nombre de photos pouvant être prises avec les paramètres actuels (p. 101) est affiché dans le coin supérieur droit de l'écran.

### Rapport d'aspect

Les photos avec un rapport d'aspect de 4:3 ont les mêmes dimensions que celles affichées par l'appareil photo. Les photos avec un rapport d'aspect de 3:2 ont les mêmes dimensions qu'une image de film de 35-mm, alors qu'un rapport d'aspect de 16:9 convient à un affichage sur des appareils Haute Définition (HD).



4:3



3:2



16:9

### Remarque





La qualité de l'image n'est pas réinitialisée lorsque l'appareil photo est éteint ou lorsqu'un autre mode de prise de vue est sélectionné.

### QUALITE D'IMAGE

Choisissez combien de fichiers d'images sont compressés. Sélectionnez **FINE** (faible compression) pour une meilleure qualité d'image, **NORMAL** (forte compression) pour augmenter le nombre de photos pouvant être stockées.

### FINEPIX COULEUR

Améliorez le contraste ou la saturation des couleurs, ou prenez des photos en noir et blanc.

Option	Description
 <b>F- STANDARD</b>	Contraste et saturation standard. Recommandé dans la plupart des situations.
 <b>F-DIAPIC</b>	Vivacité du contraste et des couleurs. Choisissez d'accentuer la vivacité des photos de fleurs ou d'améliorer les verts et les bleus dans des paysages.
 <b>F-N&amp;B</b>	Permet de prendre des photos en noir et blanc.
 <b>SEPIA</b>	Permet de prendre des photos en sépia.

Les paramètres autres que **STD F-STANDARD** sont indiqués par une icône sur l'écran.









### ← Remarques

- **FINEPIX COULEUR** n'est pas réinitialisée lorsque l'appareil photo est mis hors tension ou si un autre mode de prise de vue est sélectionné.
- Selon le sujet, les effets de **CF F-DIAPHO** risquent de ne pas être visibles sur le moniteur.

### WB BALANCE DES BLANCS

Pour obtenir des couleurs naturelles, choisissez un réglage qui correspond à la source lumineuse (pour obtenir une explication du terme « balance des blancs », référez-vous au Glossaire à la page 100).

Option	Description
<b>AUTO</b>	La balance des blancs est ajustée automatiquement.
	Pour les sujets exposés à la lumière du soleil directe.
	Pour les sujets dans l'ombre.
	Utilisez ce mode sous des lampes fluorescentes de type « lumière du jour ».
	Utilisez ce mode sous des lampes fluorescentes de type « blanc chaud ».
	Utilisez ce mode sous des lampes fluorescentes de type « blanc froid ».
	Utilisez ce mode sous des lampes à incandescence.

Si le mode **AUTO** ne produit pas les résultats espérés (par exemple, lors de prises de vue en gros plan), choisissez l'option qui correspond à la source lumineuse.

### ← Remarque

Les résultats varient en fonction des conditions de prise de vue. Visionnez les photos après la prise de vue afin de vérifier les couleurs à l'écran.

### CONTINU

Permet de capturer un mouvement dans une série de photos. L'appareil prend jusqu'à trois photos pendant que vous appuyez sur le déclencheur.

### ← Remarques

- La vitesse de défilement des images varie en fonction de la vitesse d'obturation.
- La mise au point et l'exposition sont déterminées par la première image de chaque série.
- Le nombre de photos pouvant être enregistrées dépend de la mémoire disponible. Un délai supplémentaire peut être nécessaire pour l'enregistrement des photos une fois la prise de vue terminée. Les photos sont affichées à l'écran pendant que l'enregistrement est en cours.





## MODE AF

Cette option contrôle la manière dont l'appareil photo sélectionne la zone de mise au point. Quelle que soit l'option sélectionnée, l'appareil photo fait la mise au point sur le sujet situé au centre de l'écran lorsque le mode macro est activé (p. 30).

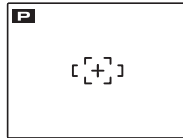
-  **CENTRE** : L'appareil photo fait la mise au point sur le sujet situé au centre du cadre. Vous pouvez utiliser cette option avec le verrouillage de la mise au point.



-  **RECHERCHE** : Lorsque  est activé, le cadre de mise au point apparaît au centre du moniteur, de la manière illustrée. Placez le sujet dans le cadre de mise au point et appuyez sur la touche  pour activer **RECHERCHE**. Le cadre de mise au point recherche le sujet en mouvement et assure le suivi de sa mise au point.

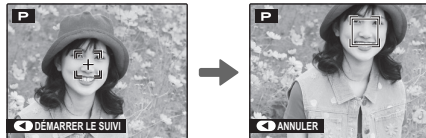

### Remarque

**RECHERCHE** peut ne pas fonctionner avec certains sujets.

## RECO. VISAGE (gamme FinePix JZ500/JZ510 uniquement)

Une fois que des informations personnelles sont enregistrées avec un visage, l'appareil photo reconnaît le visage enregistré et donne la priorité à la mise au point et à l'exposition sur ce visage. Lors de l'affichage du visage, les informations enregistrées (nom, date de naissance, etc.) peuvent être affichées.

### ■ Activation RECO. VISAGE

- 1 Sélectionnez  **RECO. VISAGE** dans le menu Prise de vue pour afficher les options.

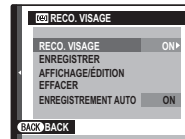

- 2 Appuyez sur le sélecteur vers le haut ou le bas pour mettre en surbrillance **RECO. VISAGE**.



- 3 Appuyez sur **MENU/OK** pour afficher les options.



4 Appuyez sur le sélecteur vers le haut ou le bas pour mettre en surbrillance **ON**.



5 Appuyez sur **MENU/OK** pour activer **RECO. VISAGE**.



## ■ ENREGISTRER

### Prise de vue

1 Sélectionnez **ENREGISTRER** dans **RECO. VISAGE**.

2 Appuyez sur **MENU/OK** pour passer en mode de prise de vue.



3 Appuyez sur le déclencheur pour prendre une photo. Photographiez un visage de face.



4 Appuyez sur **MENU/OK** pour afficher **INFO PERSONNELLE**.

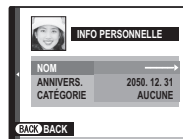

### ← Remarque

Lorsque le message **!NE PEUT PAS ENREGISTRER** s'affiche, l'appareil photo n'est pas parvenu à enregistrer le visage. Prenez à nouveau une photo.

### Enregistrement d'un nom

1 Appuyez sur le sélecteur vers le haut ou le bas pour mettre en surbrillance **NOM** dans **INFO PERSONNELLE**.



2 Appuyez sur **MENU/OK** pour afficher la fenêtre **NOM**.

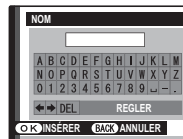

**3** Appuyez sur le sélecteur vers la gauche, la droite, le haut ou le bas pour mettre une lettre en surveillance.



**4** Appuyez sur **MENU/OK** pour saisir la lettre.



**5** Répétez les étapes 2 à 4 pour saisir un nom.

**6** Appuyez sur le sélecteur vers la gauche, la droite, le haut ou le bas **REGLER**.



**7** Appuyez sur **MENU/OK** pour enregistrer.



#### ← Remarques

- Mettez en surbrillance **DEL** et appuyez sur **MENU/OK** pour effacer une lettre.
- Mettez en surbrillance **➡** et appuyez sur **MENU/OK** pour insérer un espace.
- Jusqu'à 14 lettres peuvent être affichées.

#### Enregistrement d'un anniversaire

**1** Appuyez sur le sélecteur vers le haut ou le bas pour mettre en surbrillance **ANNIVERSAIRE** dans **INFO PERSONNELLE**.



**2** Appuyez sur **MENU/OK** pour afficher **ANNIVERS.**



**3** Saisissez la date d'anniversaire de la même façon que pour le réglage de **DATE/HEURE** (p. 12).

**4** Appuyez sur **MENU/OK** pour enregistrer.



#### ← Remarque

Si la date de prise de vue correspond à l'anniversaire de la personne entourée d'une marge verte lorsque vous effectuez un zoom sur visage, **Happy Birthday!** s'affiche avec le nom.

#### Enregistrement d'une catégorie

**1** Appuyez sur le sélecteur vers le haut ou le bas pour mettre en surbrillance **CATÉGORIE** dans **INFO PERSONNELLE**.

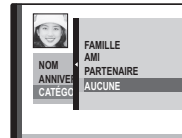

**2** Appuyez sur le sélecteur vers le haut ou le bas pour mettre une catégorie en surbrillance.



- 3 Appuyez sur **MENU/OK** pour enregistrer.



## ■ AFFICHAGE/ÉDITION

- 1 Sélectionnez **AFFICHAGE/ÉDITION** dans **[RECO] RECO. VISAGE** pour afficher **VISAGE ENREGISTRÉ**.

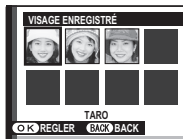

- 2 Appuyez sur le sélecteur vers la gauche ou la droite pour mettre en surbrillance un visage à afficher ou à modifier.



- 3 Appuyez sur **MENU/OK** pour afficher **INFO PERSONNELLE**.

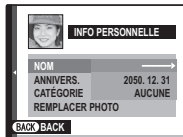

- 4 Affichez l'enregistrement ou modifiez de la même façon que **ENREGISTRER** (p. 63).

### ← Remarque

Sélectionnez **REPLACER PHOTO** pour prendre une autre photo du visage et remplacer la photo enregistrée par celle-ci.

## ■ EFFACER

- 1 Sélectionnez **EFFACER** dans **[RECO] RECO. VISAGE**.

- 2 Appuyez sur le sélecteur vers la gauche ou la droite pour mettre en surbrillance un visage à effacer.



- 3 Appuyez sur **MENU/OK** pour afficher la fenêtre **EFFACER**.

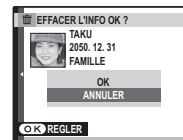

- 4 Appuyez sur le sélecteur vers le haut ou le bas pour mettre en surbrillance **OK**.



5 Appuyez sur **MENU/OK** pour supprimer un enregistrement.



## ■ ENREGISTREMENT AUTO

Sélectionnez **ENREGISTREMENT AUTO** dans **RECO. VISAGE** et réglez-la sur **ON**. Après avoir photographié plusieurs fois le même visage avec **DETECTION SUJET** activée, l'appareil photo reconnaît automatiquement le visage.

### ← Remarques

- Lorsque l'appareil photo reconnaît un visage qui a été photographié de nombreuses fois, le message **ENREGIST. CETTE PERSONNE ?** apparaît. Appuyez sur **MENU/OK** pour afficher **INFO PERSONNELLE** afin de pouvoir enregistrer le visage et ses informations personnelles.
- Si vous utilisez uniquement **ENREGISTREMENT AUTO**, il peut être difficile de reconnaître un visage. Dans ce cas, enregistrez un visage et ses informations personnelles à partir de **ENREGISTRER**.

## RECO. VISAGE

- Les informations de 8 personnes maximum peuvent être enregistrées. Si les informations de 8 personnes ont déjà été enregistrées, la fenêtre de confirmation apparaît lorsque vous essayez d'en enregistrer de nouvelles. Supprimez une personne enregistrée de **AFFICHAGE/ÉDITION** et enregistrez la nouvelle personne.
- Lorsque les informations de 8 personnes ont déjà été enregistrées, **ENREGISTREMENT AUTO** ne fonctionne pas.
- Si l'appareil photo détecte deux ou plusieurs visages enregistrés par **RECO. VISAGE**, une marge verte et une ou plusieurs marges oranges seront affichées sur les visages lors de la prise de vue. Un nom enregistré apparaît uniquement sur le visage avec la marge verte. Les marges blanches sont affichées sur les visages qui n'ont pas été enregistrés. Si aucun nom n'a été enregistré, « --- » s'affiche.

### ⚠ Précautions

- **RECO. VISAGE** ne fonctionne pas lorsque **TAILLE D'IMAGE** est **640**.
- **RECO. VISAGE** risque de ne pas fonctionner dans les situations suivantes :
  - le sujet ne fait pas face.
  - le visage n'est pas positionné dans un cadre.
  - la fonction du visage varie (en raison de l'âge ou de l'expression).

# Utilisation des menus : Mode lecture

## Utilisation du menu Lecture

1 Appuyez sur la touche  pour passer en mode lecture (p. 11).



2 Appuyez sur **MENU/OK** pour afficher le menu lecture.



3 Appuyez sur la touche de sélection supérieure ou inférieure pour mettre en surbrillance l'élément de votre choix.



4 Appuyez sur la touche de sélection droite pour afficher les options correspondant à l'élément mis en surbrillance.

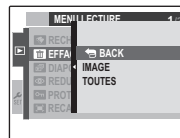

5 Appuyez sur la touche de sélection supérieure ou inférieure pour mettre en surbrillance l'option de votre choix.















6 Appuyez sur **MENU/OK** pour sélectionner l'option mise en surbrillance.



## **Options du menu lecture**



Les options suivantes sont disponibles :

	<b>Option</b>	<b>Description</b>
1/2	 <b>RECHERCHE PHOTOS</b>	Recherchez des images par catégorie (p. 38).
	 <b>EFFACE</b>	Permet d'effacer toutes les photos ou les photos sélectionnées (p. 40).
	 <b>DIAPORAMA</b>	Permet de visionner les photos sous forme de diaporama (p. 69).
	 <b>REDUC. YEUX ROUGE</b>	Permet de créer des copies où l'effet yeux rouges est corrigé (p. 69).
	 <b>PROTEGER</b>	Permet de protéger les photos contre toute suppression accidentelle (p. 70).
	 <b>RECADRER</b>	Permet de créer des copies recadrées des photos (p. 71).
2/2	 <b>REDIMENSIONNER</b>	Permet de créer de petites copies des photos (p. 72).
	 <b>ROTATION IMAGE</b>	Permet de tourner les photos (p. 72).
	 <b>COPIER</b>	Permet de copier les photos entre la mémoire interne et une carte mémoire (p. 73).
	 <b>MEMO AUDIO</b>	Permet d'ajouter des mémos audio aux photos (p. 75).
	 <b>EFF.DÉTEC.VISAGE</b> (gamme FinePix JZ500/JZ510 uniquement)	Effacez les informations personnelles enregistrées avec un visage qui a été sélectionné (p. 76).
	 <b>IMPRESSION (DPOF)</b>	Permet de sélectionner des photos pour les imprimer sur des appareils compatibles DPOF et PictBridge (p. 49).



## DIAPORAMA

Permet de visionner les photos sous forme de diaporama automatique. Choisissez le type de diaporama et appuyez sur **MENU/OK** pour démarrer. Appuyez sur **DISP/BACK** à n'importe quel moment du diaporama pour afficher l'aide à l'écran. Lors de l'affichage d'un film, la lecture du film commence automatiquement et le diaporama continue une fois que le film est terminé. Vous pouvez mettre fin au diaporama à tout moment en appuyant sur **MENU/OK**.

Option	Affiché dans
<b>NORMAL</b>	Appuyez sur la touche de sélection gauche ou droite pour revenir en arrière ou pour avancer d'une image.
<b>FONDU</b>	Sélectionnez <b>FONDU</b> pour des transitions en fondu entre les images.
<b>NORMAL</b> 	Comme ci-dessus, sauf que l'appareil photo réalise un zoom avant automatique sur les visages sélectionnés à l'aide de la fonction de détection des visages.
<b>FONDU</b> 	
<b>MULTIPLE</b>	Permet d'afficher plusieurs photos en même temps.

### Remarque



L'appareil photo ne s'éteint pas automatiquement lorsqu'un diaporama est en cours.

## REDUC. YEUX ROUGE

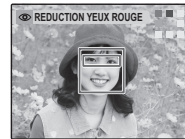
Si la photo en cours est accompagnée d'une icône  indiquant qu'elle a été prise avec la fonction de détection des visages, cette option peut être utilisée pour réduire l'effet yeux rouges. L'appareil photo analyse l'image ; si un effet yeux rouges est détecté, l'image est traitée pour créer une copie sur laquelle l'effet yeux rouges est réduit.



### Remarques

- Il se peut que l'effet yeux rouges ne puisse pas être corrigé si l'appareil photo ne parvient pas à détecter un visage ou si le visage est de profil. Les résultats peuvent varier en fonction de la scène. L'effet yeux rouges ne peut pas être éliminé des photos qui ont déjà été traitées avec la fonction de réduction des yeux rouges ou des photos qui ont été créées avec d'autres appareils.
- Le temps nécessaire pour traiter l'image varie en fonction du nombre de visages détectés.
- Les copies créées à l'aide de la fonction  **REDUC. YEUX ROUGE** sont indiquées par une icône  pendant la lecture.

## PROTÉGER

Permet de protéger les photos contre toute suppression accidentelle. Les options suivantes sont disponibles.

### ■ IMAGE

Permet de protéger les images sélectionnées.

- 1 Appuyez sur la touche de sélection gauche ou droite pour afficher la photo de votre choix.

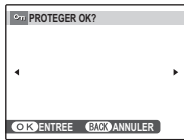

Photo non protégée



Photo protégée

- 2 Appuyez sur **MENU/OK** pour protéger la photo. Si la photo est déjà protégée, appuyez sur **MENU/OK** pour supprimer la protection de la photo.



- 3 Répétez les étapes 1–2 pour protéger d'autres photos. Appuyez sur **DISP/BACK** pour quitter une fois que l'opération est terminée.



## ■ RÉGLER TOUT

Appuyez sur **MENU/OK** pour protéger toutes les photos ou appuyez sur **DISP/BACK** pour quitter sans modifier le statut des photos.

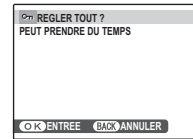

## ■ ANNULER TOUT

Appuyez sur **MENU/OK** pour supprimer la protection de toutes les photos ou appuyez sur **DISP/BACK** pour quitter sans modifier le statut des photos.

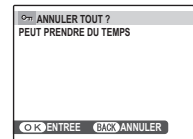

Si le nombre de photos affectées est très élevé, l'affichage représenté à droite apparaît à l'écran pendant que l'opération est en cours.



Appuyez sur **DISP/BACK** pour quitter avant que l'opération ne soit terminée.

## Attention

Les photos protégées sont effacées lorsque la carte mémoire ou la mémoire interne est formatée (p. 81).

## RECADRER

Pour créer une copie recadrée d'une photo, visionnez la photo et sélectionnez

 **RECADRER** dans le menu lecture.

- Utilisez la commande de zoom pour réaliser des zooms avant et arrière et utilisez la touche de sélection pour faire défiler la photo jusqu'à ce que la partie de votre choix soit affichée (pour quitter la lecture image par image sans créer de copie recadrée, appuyez sur **DISP/BACK**).

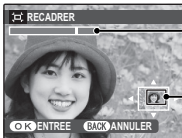



Témoin de zoom



La fenêtre de navigation montre une partie de l'image actuellement affichée à l'écran

Si la taille de la copie finale est **640**, **OK** apparaît en jaune.

## Astuce : Détection des visages

Si la photo a été prise en utilisant la détection des visages (p. 24),  apparaît à l'écran. Appuyez sur la touche  pour agrandir le visage sélectionné.



- Appuyez sur **MENU/OK**. Une boîte de dialogue de confirmation apparaît.

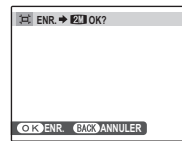

La taille des copies est affichée en haut. Les recadrages plus grands produisent des copies plus grandes ; toutes les copies ont un rapport d'aspect de 4:3.

- Appuyez sur **MENU/OK** pour enregistrer la copie recadrée dans un fichier séparé.



**REDIMENSIONNER**

Pour créer une copie réduite d'une photo, visionnez la photo et sélectionnez

**REDIMENSIONNER** dans le menu lecture.

**1** Appuyez sur la touche de sélection supérieure ou inférieure pour mettre en surbrillance **640 STANDARD** ou **320 PETIT**.



**2** Appuyez sur **MENU/OK** pour sélectionner l'option mise en surbrillance.



**3** Appuyez sur **MENU/OK** pour copier la photo à la taille sélectionnée.

**ROTATION IMAGE**

Par défaut, les photos prises dans le sens vertical sont affichées dans l'orientation horizontale. Utilisez cette option pour afficher les photos à l'écran dans la bonne orientation. Cela n'a aucun effet sur les photos affichées sur un ordinateur ou un autre appareil.

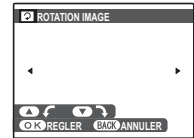
**Remarques**

- Les photos protégées ne peuvent pas être tournées. Désactivez la protection avant de tourner les images (p. 70).
- Il se peut que l'appareil photo ne puisse pas tourner les photos créées avec d'autres appareils.

Pour tourner une image, visionnez la photo et sélectionnez **ROTATION IMAGE** dans le menu lecture.

- 1** Appuyez sur la touche de sélection inférieure pour tourner l'image de 90° dans le sens des aiguilles d'une montre et sur la touche de sélection supérieure pour tourner l'image de 90° dans le sens inverse des aiguilles d'une montre.



- 2** Appuyez sur **MENU/OK** pour confirmer l'opération (pour quitter sans tourner la photo, appuyez sur **DISP/BACK**).



La prochaine fois que la photo sera affichée, elle sera automatiquement tournée.

## **COPY COPIER**

Permet de copier les photos entre la mémoire interne et une carte mémoire.

- 1** Appuyez sur la touche de sélection supérieure ou inférieure pour mettre en surbrillance **INT MEM.**  
**INT** → **SD CARTE** (pour copier des photos de la mémoire interne vers la carte mémoire) ou **SD CARTE** → **INT MEM. INT** (pour copier des photos d'une carte mémoire vers la mémoire interne).
- 2** Appuyez sur la touche de sélection droite pour afficher les options correspondant à l'élément mis en surbrillance.

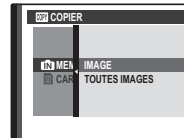

- 3** Appuyez sur la touche de sélection supérieure ou inférieure pour mettre en surbrillance **IMAGE** ou **TOUTES IMAGES**.
- 4** Appuyez sur **MENU/OK**.



**Astuce : Copie de photos entre cartes mémoires**

Pour copier des photos entre deux cartes mémoires, insérez la carte source et copiez les photos vers la mémoire interne puis retirez la carte source, insérez la carte de destination et copiez les photos depuis la mémoire interne.

**■ IMAGE**

Permet de copier les images sélectionnées.

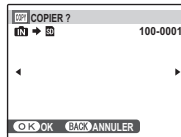

- 1 Appuyez sur la touche de sélection gauche ou droite pour afficher la photo de votre choix.
- 2 Appuyez sur **MENU/OK** pour copier la photo.
- 3 Répétez les étapes 1–2 pour copier d'autres photos. Appuyez sur **DISP/BACK** pour quitter une fois que l'opération est terminée.

**■ TOUTES IMAGES**

Appuyez sur **MENU/OK** pour copier toutes les photos ou appuyez sur **DISP/BACK** pour quitter sans copier les photos.

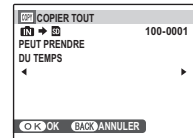
**⚠ Précautions**

- La copie prend fin une fois que la carte de destination est pleine.
- Les informations d'impression DPOF ne sont pas copiées (p. 49).

## MEMO AUDIO

Pour ajouter un mémo audio à une photo, sélectionnez

 **MEMO AUDIO** après avoir affiché la photo dans le mode lecture.

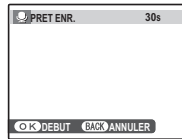

### ← Remarque

Il n'est pas possible d'ajouter des mémos audio aux films ou aux photos protégées. Désactivez la protection des photos avant d'enregistrer des mémos audio (p. 70).

- 1 Maintenez l'appareil photo à une distance d'environ 20 cm et placez-vous face au microphone.

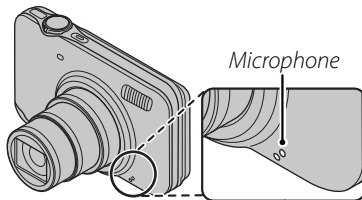

- 2 Appuyez sur **MENU/OK** pour lancer l'enregistrement.

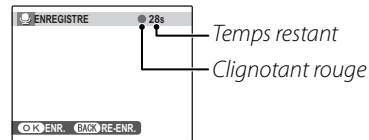

- 3 Appuyez de nouveau sur **MENU/OK** pour mettre fin à l'enregistrement. L'enregistrement prend automatiquement fin au bout de 30 secondes.



### ← Remarques

- S'il y a déjà un mémo audio pour la photo en cours, les options représentées à droite sont affichées. Sélectionnez **RE-ENR.** pour remplacer le mémo existant.
- Les mémos audio sont enregistrés sous forme de fichiers WAV au format PCM (p. 100).

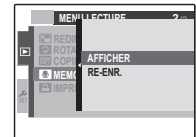

### Lecture de mémos audio

Les photos avec mémo audio sont indiquées par une icône  pendant la lecture. Pour lire le mémo vocal, sélectionnez **AFFICHER**. Pour interrompre la lecture, appuyez sur le sélecteur vers le bas ; pour mettre fin à la lecture, appuyez sur le sélecteur vers le haut. Appuyez sur la touche de sélection gauche pour revenir en arrière, sur la touche de sélection droite pour avancer rapidement. Vous pouvez afficher les commandes de volume en appuyant sur la touche **MENU/OK** ; appuyez sur la touche de sélection supérieure ou inférieure pour ajuster le volume et appuyez de nouveau sur **MENU/OK** pour reprendre la lecture.

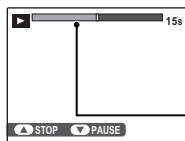

La progression est affichée à l'écran.

Barre de progression

### Remarque

Il se peut que l'appareil photo ne puisse pas lire les mémos audio enregistrés avec d'autres appareils.

### Attention

Ne couvrez pas le haut-parleur pendant la lecture.

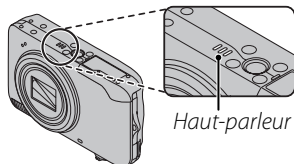

### EFF.DÉTEC.VISAGE (gamme FinePix JZ500/JZ510 uniquement)

Lors de l'affichage d'une image comportant des visages enregistrés avec des informations personnelles, sélectionnez



 **EFF.DÉTEC.VISAGE** pour agrandir un visage enregistré. Appuyez sur **MENU/OK** pour effacer les informations personnelles.

### Remarque

Il n'est pas possible d'effacer les informations personnelles lorsque **TAILLE D'IMAGE** est **640** ou **320**.



# Le menu de configuration

## Utilisation du menu de configuration

### 1 Affichez le menu de configuration.

1.1 Appuyez sur **MENU/OK** pour afficher le menu correspondant au mode en cours.



1.2 Appuyez sur le sélecteur gauche pour sélectionner un onglet gauche.



1.3 Appuyez sur le sélecteur vers le haut ou le bas pour sélectionner  SET.  
Le menu configuration apparaît.

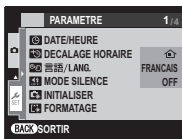

### 2 Ajustez les réglages.

2.1 Appuyez sur le sélecteur droit pour activer le menu configuration.



2.2 Appuyez sur la touche de sélection supérieure ou inférieure pour mettre en surbrillance un élément du menu.

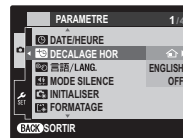

2.3 Appuyez sur la touche de sélection droite pour afficher les options correspondant à l'élément mis en surbrillance.



2.4 Appuyez sur la touche de sélection supérieure ou inférieure pour mettre en surbrillance une option.



2.5 Appuyez sur **MENU/OK** pour sélectionner l'option mise en surbrillance.



















2.6 Appuyez sur **DISP/BACK** pour quitter le menu.



## Options du menu de configuration

	Élément du menu	Description	Options	Par défaut
1/4	<b>DATE/HEURE</b>	Permet de régler l'horloge de l'appareil photo.	—	—
	<b>DECALAGE HOR</b>	Permet de régler l'horloge à l'heure locale (p. 80).	/	
	<b>言語/LANG.</b>	Choisissez une langue.	Voir page 105	<b>ENGLISH</b>
	<b>MODE SILENCE</b>	Désactivez le haut-parleur, le flash et le témoin du retardateur.	<b>ON / OFF</b>	<b>OFF</b>
2/4	<b>INITIALISER</b>	Permet de réinitialiser tous les réglages à l'exception de <b>DATE/HEURE</b> , <b>DECALAGE HOR</b> , <b>COULEUR FOND</b> , et <b>STAN. VIDEO</b> à leurs valeurs par défaut. Une boîte de dialogue de confirmation apparaît. Appuyez sur la touche de sélection gauche ou droite pour mettre en surbrillance <b>OK</b> et appuyez sur <b>MENU/OK</b> .	—	—
	<b>FORMATAGE</b>	Permet de formater la mémoire interne ou les cartes mémoire (p. 81).	—	—
	<b>IMAGE</b>	Permet de choisir pendant combien de temps les photos sont affichées après la prise de vue (p. 81).	<b>3 SEC / 1.5 SEC / ZOOM (CONTINU) / NON</b>	<b>1.5 SEC</b>
2/4	<b>NUMERO IMAGE</b>	Permet de choisir comment les fichiers sont appelés (p. 82).	<b>CONTINU / RAZ</b>	<b>CONTINU</b>
	<b>VOL. APPAREIL</b>	Permet d'ajuster le volume des commandes de l'appareil photo.	(fort) /  (moyen) /  (bas) /  SANS (coupé)	
	<b>VOL. DECL.</b>	Permet d'ajuster le volume du son du déclencheur.		
	<b>SON DECLENCHEUR</b>	Permet de choisir le son émis par le déclencheur.	1 /  2	1
	<b>VOL. LECTURE</b>	Ajustement du volume pour la lecture des films et des mémos audio (p. 83).	—	<b>7</b>

	Élément du menu	Description	Options	Par défaut
3/4	 <b>LUMINOSITE LCD</b>	Permet de contrôler la luminosité de l'écran (p. 83).	—	<b>0</b>
	 <b>MODE LCD</b>	Permet d'activer ou désactiver l'économie d'énergie de l'écran (p. 83).		—
	 <b>EXT. AUTO</b>	Permet de choisir le délai d'extinction automatique (p. 83).	<b>5 MIN / 2 MIN / NON</b>	<b>2 MIN</b>
	 <b>DOUBLE STAB</b>	Pour réduire le flou. Choisissez si la fonction est exécutée en permanence lorsque l'appareil photo est en mode de prise de vues (  <b>TJRS ACTIF</b> ), uniquement lorsque le déclencheur est enfoncé à mi-course (  <b>PHOTO UNIQU.</b> ) ou <b>OFF</b> .	 <b>TJRS ACTIF /</b>  <b>PHOTO UNIQU. /</b> <b>OFF</b>	
	 <b>REDUC. YEUX ROUGE</b>	Pour supprimer l'effet « yeux rouges » causé par le flash.	<b>ON / OFF</b>	<b>ON</b>
	 <b>ZOOM NUM.</b>	Permet d'activer ou désactiver le zoom numérique (p. 84).	<b>ON / OFF</b>	<b>OFF</b>
4/4	 <b>ENR. IMAGE D'ORG</b>	Permet de choisir d'enregistrer des copies non traitées d'images prises en utilisant la réduction des yeux rouges.	<b>OUI / NON</b>	<b>NON</b>
	 <b>COULEUR FOND</b>	Permet de choisir un schéma de couleur pour les menus et les curseurs.	—	<b>BLEU</b>
	 <b>AFF. DE L'AIDE</b>	Permet de choisir d'afficher les astuces.	<b>OUI / NON</b>	<b>OUI</b>
	 <b>STAN. VIDEO</b>	Permet de choisir un mode vidéo pour la connexion à une télévision (p. 45).	<b>NTSC / PAL</b>	—

## **DECALAGE HOR**

Lorsque vous voyagez, utilisez cette option pour que l'horloge de l'appareil photo passe automatiquement de votre fuseau horaire à l'heure locale de votre destination.

### 1 Spécifiez la différence entre l'heure locale et votre fuseau horaire.

1.1 Appuyez sur la touche de sélection supérieure ou inférieure pour mettre en surbrillance **← LOCAL**.



1.2 Appuyez sur la touche de sélection droite pour afficher le décalage horaire.

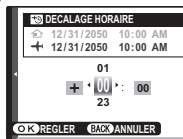

1.3 Appuyez sur la touche de sélection gauche ou droite pour mettre en surbrillance **+**, **-**, les heures ou les minutes ; appuyez sur la touche de sélection supérieure ou inférieure pour éditer. L'incrément minimal est de 15 minutes.



1.4 Appuyez sur **MENU/OK** lorsque les réglages sont terminés.



### 2 Basculez entre l'heure locale et votre fuseau horaire.

Pour régler l'horloge de l'appareil photo à l'heure locale, mettez en surbrillance **← LOCAL** et appuyez sur **MENU/OK**. Pour régler l'horloge à l'heure de votre fuseau horaire, sélectionnez **DEPAR**. Si **← LOCAL** est sélectionné, **←** apparaît à l'écran pendant trois secondes après le passage de l'appareil photo en mode de prise de vue et la date est affichée en jaune.

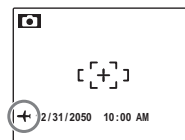

Après avoir changé de fuseau horaire, vérifiez que la date et l'heure sont correctes.

## **FORMATAGE**

Permet de formater la mémoire interne ou une carte mémoire. Si une carte mémoire est insérée dans l'appareil photo, **SD** apparaît dans la boîte de dialogue représentée à droite et cette option formate la carte mémoire. S'il n'y a pas de carte mémoire, **IN** apparaît et cette option formate la mémoire interne. Sélectionnez **OK** et appuyez sur **MENU/OK** pour démarrer le formatage.

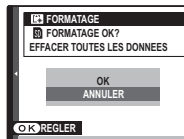

### **Précautions**

- Toutes les données sont effacées, y compris les photos protégées. Assurez-vous que vous avez copié les fichiers importants sur un ordinateur ou un autre dispositif de stockage.
- N'ouvrez pas le couvercle du compartiment des piles pendant le formatage.



## **IMAGE**

Permet de choisir pendant combien de temps les photos sont affichées sur l'écran après la prise de vue.



- **3 SEC** : Les photos s'affichent pendant environ 3 secondes avant d'être enregistrées dans la carte mémoire.
- **1.5 SEC** : Les photos s'affichent pendant environ 1,5 secondes avant d'être enregistrées dans la carte mémoire.
- **ZOOM (CONTINU)** : Les photos s'affichent jusqu'à ce que vous appuyiez sur la touche **MENU/OK**. Les photos peuvent être zoomées pour examiner les plus peits détails.

Lorsque vous effectuez un zoom avant sur la photo, le sélecteur peut être utilisé pour visualiser des zones de la photo non visibles actuellement à l'écran.

Lorsque la photo a été prise avec

-  **DETECTION SUJET** activée, ou en mode
-  **CHIEN** ou  **CHAT**, le zoom est effectué sur un visage détecté. Lorsque deux ou plusieurs visages ont été détectés, vous pouvez passer au visage suivant en appuyant sur .

**ZOOM (CONTINU)** est désactivé dans le cas suivant :

-  est sélectionné en mode de prise de vue.
- Une option autre que **NON** est sélectionnée pour  **CONTINU**.

#### ← Remarques

- Les photos prises dans des modes de prise de vues en continu sont toujours affichées après la prise de vue.
- Les couleurs affichées dans les réglages de **1.5 SEC** et **3 SEC** peuvent différer de celles présentes dans l'image finale.

#### **NUMERO IMAGE**

Les nouvelles photos sont stockées dans des fichiers images nommés avec un numéro à quatre chiffres attribué en ajoutant un au dernier numéro de fichier utilisé. Le numéro du fichier est affiché pendant la lecture tel que représenté à droite. L'option **NUMERO IMAGE** permet de contrôler si la numérotation des fichiers est réinitialisée à 0001 lorsqu'une nouvelle carte mémoire est insérée ou lorsque la carte mémoire actuelle ou la mémoire interne est formatée.

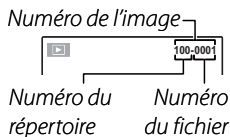

- **CONTINU** : La numérotation continue à partir du dernier numéro de fichier utilisé ou du premier numéro de fichier disponible, selon le plus élevé des deux. Choisissez cette option pour réduire le nombre de photos portant le même nom de fichier.
- **RAZ** : La numérotation est réinitialisée à 0001 après le formatage ou lorsqu'une nouvelle carte mémoire est insérée.

#### ← Remarques

- Si le numéro d'image atteint 999-9999, le déclencheur est désactivé (p. 98).
- La sélection de  **INITIALISER** (p. 78) réinitialise l'option  **NUMERO IMAGE** au réglage **CONTINU** mais ne réinitialise pas la numérotation des images.
- Les numéros des images peuvent être différents pour les photos prises avec d'autres appareils photo.

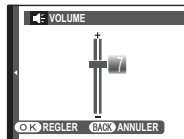

** VOL. LECTURE**

Appuyez sur la touche de sélection supérieure ou inférieure pour choisir le volume de la lecture des films et des mémos audio et appuyez sur **MENU/OK** pour sélectionner.

** LUMINOSITE LCD**

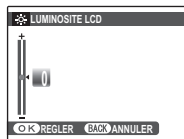
Appuyez sur la touche de sélection supérieure ou inférieure pour choisir la luminosité de l'écran et appuyez sur **MENU/OK** pour la sélectionner.

** MODE LCD**

Permet de contrôler la qualité de l'affichage à l'écran. Choisissez  pour améliorer la qualité d'affichage et sur  pour augmenter la durée de vie de la batterie.

** EXT. AUTO**





Permet de choisir le délai au bout duquel l'appareil photo s'éteint automatiquement lorsqu'aucune opération n'est exécutée. Les délais plus courts augmentent la durée de vie des piles ; si **NON** est sélectionné, l'appareil photo doit être éteint manuellement. Veuillez remarquer que, quelle que soit l'option sélectionnée, l'appareil photo ne s'éteint pas automatiquement lorsqu'il est raccordé à une imprimante (p. 46) ou à un ordinateur (p. 51) ou bien lorsqu'un diaporama est en cours (p. 69).

** Astuce : Réactivation de l'appareil photo**



Pour réactiver l'appareil photo lorsqu'il s'est éteint automatiquement, utilisez le commutateur **ON/OFF** ou appuyez sur la touche  pendant environ une seconde (p. 11).

** Remarque**

Bien que **NON** soit sélectionné pour  **EXT. AUTO**, l'appareil photo s'arrête automatiquement si aucune opération n'est effectuée pendant cinq minutes dans le cas suivant :

- **ATTENTE** est affiché dans .
-  est affiché en mode de prise de vues.
- **SRAUTO**, ,  ou  est sélectionné en mode de prise de vue.

## ZOOM NUM.

Si vous sélectionnez **ON** en sélectionnant  à la position maximale du zoom optique, le zoom numérique se déclenche et la photo est encore agrandie. Pour annuler le zoom numérique, faites un zoom arrière jusqu'à la position minimale du zoom numérique et sélectionnez .

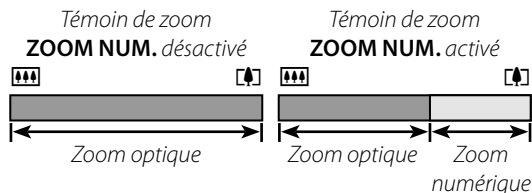
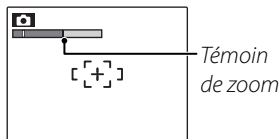

## Attention

Le zoom numérique produit des images de qualité inférieure au zoom optique.



## Accessoires optionnels



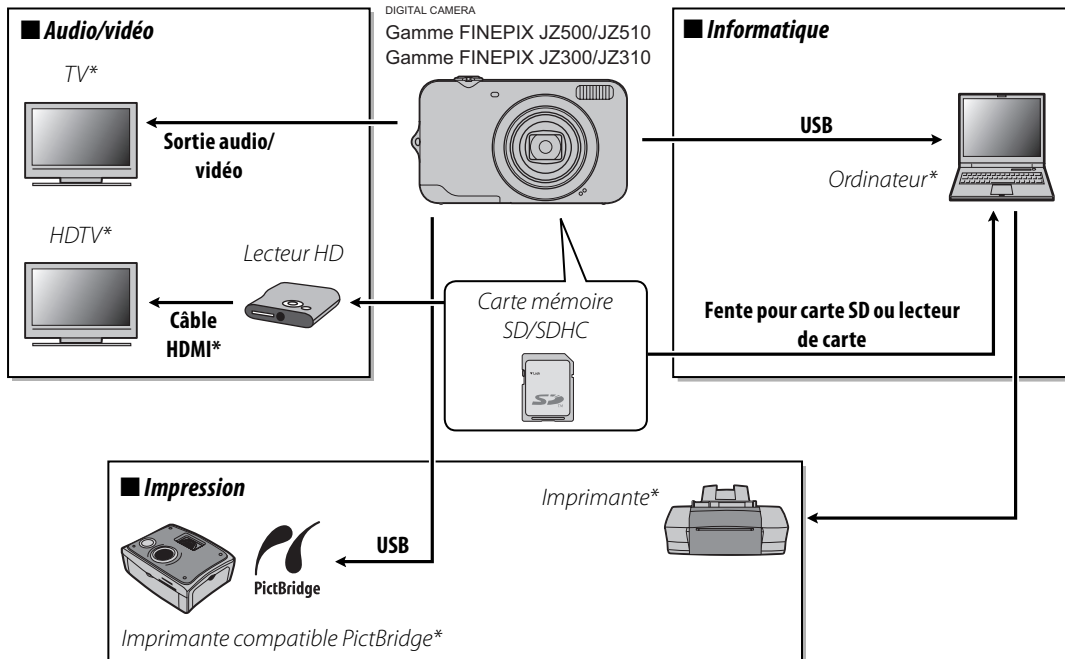

L'appareil photo supporte une large gamme d'accessoires de la marque FUJIFILM et d'autres fabricants.

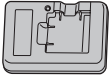

\* Disponible auprès de fournisseurs tiers.

## Accessoires de la marque FUJIFILM

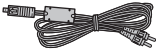
Les accessoires optionnels suivants sont disponibles auprès de FUJIFILM. Pour obtenir les dernières informations concernant les accessoires disponibles dans votre région, veuillez contacter votre représentant FUJIFILM local ou visiter le site [http://www.fujifilm.com/products/digital\\_cameras/index.html](http://www.fujifilm.com/products/digital_cameras/index.html).

<b>Batterie Li-ion rechargeable</b>	<b>NP-45</b>	Vous pouvez acheter des batteries de grande capacité NP-45 supplémentaires en cas de besoin.	
<b>Chargeur de batterie</b>	<b>BC-45W</b> (fourni)	Vous pouvez acheter des chargeurs de batterie de rechange en cas de besoin. Le BC-45 charge une batterie NP-45 en environ 120 minutes à +25 °C.	
<b>Adaptateur CA</b>	<b>AC-5VX</b> (requiert CP-45)	Utilisez cet adaptateur en cas de lecture prolongée ou lorsque vous copiez des photos sur un ordinateur (la forme de l'adaptateur et de la fiche varient en fonction de la région où ils sont vendus).	
<b>Coupleur CC</b>	<b>CP-45</b>	Connectez le <b>AC-5VX</b> à l'appareil photo.	
<b>Câble A/V</b>	<b>AV-C1</b>	connecte l'appareil photo et un téléviseur.	
<b>Lecteur HD</b>	<b>HDP-L1</b>	Les photos et vidéos d'une carte SD peuvent être affichées par HDTV (nécessite un câble HDMI, disponible auprès de fournisseurs tiers).	

# Prendre soin de l'appareil photo

Pour pouvoir profiter pleinement de votre appareil, veuillez respecter les précautions suivantes.

## Stockage et utilisation

Si vous n'avez pas l'intention d'utiliser l'appareil photo pendant une période prolongée, retirez les piles et la carte mémoire. Ne rangez et n'utilisez pas l'appareil photo dans des endroits qui sont :

- exposés à la pluie, la vapeur ou la fumée
- très humides ou extrêmement poussiéreux
- exposés à la lumière du soleil directe ou à de très hautes températures, comme par exemple dans un véhicule fermé au soleil
- extrêmement froids
- sujets à de fortes vibrations
- exposés à des champs magnétiques puissants, comme par exemple près d'une antenne de diffusion, une ligne électrique, un émetteur radar, un moteur, un transformateur ou un aimant
- en contact avec des produits chimiques volatils tels que des pesticides
- près de produits en caoutchouc ou en vinyle

## ■ Eau et sable

L'exposition à l'eau et au sable peut également endommager l'appareil photo, son circuit intérieur et ses mécanismes. Lorsque vous utilisez l'appareil photo sur la plage ou au bord de la mer, évitez de l'exposer à l'eau ou au sable. Ne posez pas l'appareil photo sur une surface humide.

## ■ Condensation

Les augmentations soudaines de température, comme par exemple lorsque l'on rentre dans un bâtiment chauffé alors qu'il fait froid dehors, peuvent causer l'apparition de condensation à l'intérieur de l'appareil photo. Si cela se produit, éteignez l'appareil photo et attendez une heure avant de le rallumer. Si de la condensation se forme sur la carte mémoire, retirez la carte et attendez que la condensation se dissipe.

## Nettoyage





Utilisez une brosse soufflante pour éliminer la poussière située sur l'objectif et l'écran puis essuyez doucement à l'aide d'un chiffon doux et sec. S'il reste des taches, vous pouvez les éliminer en les essuyant délicatement à l'aide d'un morceau de papier de nettoyage pour objectifs FUJIFILM sur lequel vous aurez appliqué une petite quantité de fluide de nettoyage pour objectifs. Faites bien attention de ne pas rayer l'objectif ou l'écran. Le corps de l'appareil photo peut être nettoyé à l'aide d'un chiffon doux et sec. N'utilisez pas d'alcool, de solvant ou d'autre produit chimique volatil.

## En voyage

Gardez l'appareil photo dans votre bagage à main. Les bagages enregistrés risquent de subir des chocs violents qui pourraient endommager l'appareil photo.

# Détection des pannes

## Alimentation et piles

	Problème	Cause possible	Solution	Page
Alimentation électrique	L'appareil photo ne s'allume pas.	La batterie est épuisée.	Insérez des piles neuves ou des piles totalement chargées.	5, 13
		La batterie n'est pas dans le bon sens.	Insérez la batterie dans le bon sens.	6
		Le couvercle du compartiment des piles n'est pas verrouillé.	Verrouillez le couvercle du compartiment des piles.	7
		L'adaptateur CA et le coupleur DC ne sont pas bien connectés.	Assurez-vous que l'adaptateur CA et le coupleur DC sont bien connectés.	—
	Les piles s'épuisent rapidement.	La batterie est froide.	Réchauffez la batterie en la mettant dans votre poche ou dans un autre endroit chaud puis remettez-la dans l'appareil photo juste avant de prendre une photo.	—
		Il y a de la saleté sur les bornes de la batterie.	Nettoyez les bornes à l'aide d'un chiffon doux et sec.	—
		L'appareil photo est en mode <b>SR/AUTO</b> .	Sélectionnez un autre mode de prise de vue.	20
		La batterie a été chargée de nombreuses fois.	La batterie a atteint la fin de sa durée de vie. Achetez une nouvelle batterie.	—
		 <b>RECHERCHE</b> est sélectionné pour  <b>MODE AF</b> .	Sélectionnez  <b>CENTRE</b> pour  <b>MODE AF</b> .	62
	L'appareil photo s'éteint soudainement.	La batterie est épuisée.	Insérez des piles neuves ou des piles totalement chargées.	5, 13
		L'adaptateur CA ou le coupleur DC a été déconnecté.	Assurez-vous que l'adaptateur CA et le coupleur DC sont bien connectés.	—





Problème		Cause possible	Solution	Page
Chargeur de batterie	La recharge ne démarre pas.	La batterie n'est pas bien insérée.	Remettez la batterie dans le chargeur.	5
		La batterie n'est pas dans le bon sens.	Insérez la batterie dans le bon sens.	5
	La recharge est lente.	La température est basse.	Rechargez la batterie à température ambiante.	—
		Il y a de la saleté sur les bornes de la batterie.	Nettoyez les bornes à l'aide d'un chiffon doux et sec.	—
	Le témoin de charge s'allume mais la batterie ne se recharge pas.	La batterie a été chargée de nombreuses fois.	La batterie a atteint la fin de sa durée de vie. Achetez une nouvelle batterie. Si vous ne parvenez toujours pas à recharger la batterie, contactez votre revendeur FUJIFILM.	—
		Le chargeur n'est pas correctement branché dans la prise de courant.	Branchez le chargeur correctement dans la prise de courant.	—

### Menus et affichages

Problème	Cause possible	Solution	Page
Les menus et les affichages ne sont pas en français.	Vous n'avez pas sélectionné le français pour l'option 言語/LANG. dans le menu de configuration.	Sélectionnez <b>FRANCAIS</b> .	12, 78

## Prise de vue





Problème		Cause possible	Solution	Page
Prise de photos	Aucune photo n'est prise lorsque vous appuyez sur le déclencheur.	La mémoire est pleine.	Insérez une nouvelle carte mémoire ou effacez des photos.	8, 40
		La mémoire n'est pas formatée.	Formatez la carte mémoire ou la mémoire interne.	81
		Il y a de la saleté sur les contacts de la carte mémoire.	Nettoyez les contacts à l'aide d'un chiffon doux et sec.	—
		La carte mémoire est endommagée.	Insérez une nouvelle carte mémoire.	8
		La batterie est épuisée.	Insérez des piles neuves ou des piles totalement chargées.	6
		L'appareil photo s'est éteint automatiquement.	Allumez l'appareil photo.	11
L'écran devient sombre après la prise de vue.	Le flash s'est déclenché.	Il se peut que l'écran devienne sombre lorsque le flash se recharge. Attendez que le flash soit rechargé.	31	
	Le sujet est proche de l'appareil photo.	Sélectionnez le mode macro.	30	
L'appareil ne fait pas la mise au point.	Le sujet est loin de l'appareil photo.	Annulez le mode macro.		
	Le sujet n'est pas adapté pour la mise au point automatique.	Utilisez le verrouillage de la mise au point.	26	
La détection des visages n'est pas disponible.	La détection des visages n'est pas disponible dans le mode de prise de vue actuel.	Choisissez un autre mode de prise de vue.	20	
Détection des visages	Aucun visage n'est détecté.	Le visage du sujet est obscurci par des lunettes de soleil, un chapeau, de longs cheveux ou d'autres objets.	Retirez les obstructions.	24
		Le visage du sujet n'occupe qu'une petite zone du cadre.	Changez la composition de sorte que le visage du sujet occupe une plus grande zone du cadre.	
		La tête du sujet est dans un angle ou le sujet ne fait pas face à l'appareil photo.	Demandez au sujet de regarder l'appareil photo et de garder la tête droite.	
		L'appareil photo est incliné.	Tenez l'appareil photo bien droit.	15
	Le visage du sujet est mal éclairé.	Faites la photo en pleine lumière.	—	
Mauvais sujet sélectionné.	Le sujet sélectionné est plus près du centre du cadre que le sujet principal.	Recomposez la photo ou désactivez la détection des visages et cadrez la photo en utilisant le verrouillage de la mise au point.	24, 26	
Gros plans	Le mode macro n'est pas disponible.	Le mode macro n'est pas disponible dans le mode actuel de prise de vue.	Choisissez un autre mode de prise de vue.	20

	Problème	Cause possible	Solution	Page
Flash	Le flash ne se déclenche pas.	Le flash est en cours de charge.	Attendez que le flash soit rechargé.	31
		Le flash n'est pas disponible dans le mode actuel de prise de vues.	Choisissez un autre mode de prise de vue.	20
		La batterie est épuisée.	Insérez des piles neuves ou des piles totalement chargées.	6
		Une option autre que <b>NON</b> est sélectionnée pour  <b>CONTINU</b> .	Éteignez  <b>CONTINU</b> .	61
	Le mode flash n'est pas disponible.	Le mode flash souhaité n'est pas disponible dans le mode de prise de vue actuel.	Choisissez un autre mode de prise de vue.	20
		L'appareil photo est en mode silence.	Désactivez le mode silence.	32
	Le flash n'éclaire pas complètement le sujet.	Le sujet n'est pas dans la portée du flash.	Positionnez le sujet dans la portée du flash.	103
		La fenêtre du flash est obstruée.	Tenez l'appareil photo correctement.	15
	Il y a une partie sombre sur le bord d'une image.	La photo a été prise dans un emplacement très sombre en sélectionnant  (grand angle) pour effectuer un zoom.	Prenez une photo en sélectionnant  (téléobjectif).	15
Adaptateur CA	L'aide apparait.	L'appareil photo a été allumé pendant qu'il était rechargé avec un adaptateur CA.	Suivez les instructions à l'écran pour entrer le mode démo ou appuyer sur le déclencheur pour annuler.	—



	Problème	Cause possible	Solution	Page
Problème sur les photos	Les photos sont floues.	L'objectif est sale.	Nettoyez l'objectif.	87
		L'objectif est bloqué.	Eloignez les objets de l'objectif.	15
		<b>!AF</b> apparaît pendant la prise de vue et le cadre de mise au point est affiché en rouge.	Vérifiez la mise au point avant de prendre la photo.	17
		<b>!</b> apparaît pendant la prise de vue.	Utilisez le flash ou un trépied.	31
	Les photos présentent des marbrures.	La température ambiante est élevée et le sujet est mal éclairé.	Ce phénomène est normal et ne constitue pas un dysfonctionnement. Choisissez une sensibilité plus faible.	59
Problème sur les photos	Des lignes verticales apparaissent sur les photos.	L'appareil photo a été utilisé pendant une période prolongée à des températures élevées.	Éteignez l'appareil photo et laissez-le refroidir.	—
	Des marbrures apparaissent sur les photos.	Le soleil ou un autre objet lumineux se trouvait dans le cadre.	Des lignes verticales blanches ou mauves peuvent apparaître lorsqu'un objet très lumineux est cadré dans l'affichage. Ceci est normal et n'indique pas un dysfonctionnement. Les marbrures ne sont pas enregistrées sur les photos mais risquent d'apparaître dans les vidéos. Si possible, évitez d'enregistrer des vidéos avec des objets lumineux dans le cadre ou à proximité.	42
Enregistrement	Les photos ne sont pas enregistrées.	L'alimentation a été coupée pendant la prise de vue.	Éteignez l'appareil photo avant de connecter l'adaptateur CA/le coupleur DC. Si vous laissez l'appareil photo allumé, des fichiers risquent d'être corrompus et la carte mémoire ou la mémoire interne risque d'être endommagée.	—



## Video

	Problème	Cause possible	Solution	Page
Enregistrement	Vous entendez le son de mise au point de l'appareil.	 CONTINU est sélectionné pour  MODE AF.	Sélectionnez  CENTRE pour  MODE AF.	43
		Effectuez un zoom avant ou arrière en enregistrant un vidéo.	Arrêtez le zoom.	42

## Lecture

	Problème	Cause possible	Solution	Page
Photos	Les photos ont du grain.	Les photos ont été prises avec un appareil photo d'une autre marque ou d'un autre modèle.	—	—
	Le zoom lecture n'est pas disponible.	Les photos ont été prises avec une taille d'image de  ou avec un appareil photo d'une autre marque ou d'un autre modèle. Les photos ont été enregistrées ou recadrées aux dimensions de  , ou des copies ont été créées avec  REDIMENSIONNER.	—	35, 72
Audio	Il n'y a pas de son lors de la lecture des mémos audio et des films.	L'appareil photo est en mode silence.	Désactivez le mode silence.	32
		Le volume de lecture est trop faible.	Ajustez le volume de lecture.	83
		Le microphone a été obstrué.	Tenez l'appareil photo correctement pendant l'enregistrement.	75
		Le haut-parleur est obstrué.	Tenez l'appareil photo correctement pendant la lecture.	76
Suppression	Les photos sélectionnées ne sont pas effacées.	Certaines des photos sélectionnées pour être effacées sont protégées.	Retirez la protection en utilisant l'appareil avec lequel la protection a été appliquée.	70
Numéro image	La numérotation des fichiers a été réinitialisée de manière inattendue.	Le couvercle du compartiment des piles a été ouvert alors que l'appareil photo était allumé.	Eteignez l'appareil photo avant d'ouvrir le couvercle du compartiment des piles.	6, 82

## Raccordements





	Problème	Cause possible	Solution	Page
Télévision	L'écran est éteint.	L'appareil photo est connecté à un téléviseur.	Affichez des photos sur le téléviseur.	45
	Pas d'image ou de son.	L'appareil photo n'est pas bien connecté.	Connectez l'appareil photo correctement.	45
		Un câble A/V a été connecté pendant la lecture du film.	Connectez l'appareil photo une fois que la lecture du film est terminée.	44, 45
		L'entrée sur la télévision est réglée sur « TV ».	Réglez l'entrée sur « VIDEO ».	—
		L'appareil photo n'est pas réglé sur le bon standard vidéo.	Faites correspondre le réglage <b>STAN. VIDEO</b> de l'appareil photo à celui de la télévision.	79
	Le volume de la télévision est trop faible.	Ajustez le volume.	—	
Pas de couleur.	L'appareil photo n'est pas réglé sur le bon standard vidéo.	Faites correspondre le réglage <b>STAN. VIDEO</b> de l'appareil photo à celui de la télévision.	79	
Ordinateur	L'ordinateur ne reconnaît pas l'appareil photo.	L'appareil photo n'est pas bien connecté.	Connectez l'appareil photo correctement.	55
PictBridge	Les photos ne peuvent pas être imprimées.	L'appareil photo n'est pas bien connecté.	Connectez l'appareil photo correctement.	46
		L'imprimante est éteinte.	Allumez l'imprimante.	—
	Une seule copie est imprimée. La date n'est pas imprimée.	L'imprimante n'est pas compatible PictBridge.	—	—



**Divers**

<b>Problème</b>	<b>Cause possible</b>	<b>Solution</b>	<b>Page</b>
Rien ne se produit lorsque vous appuyez sur le déclencheur.	Dysfonctionnement temporaire de l'appareil photo.	Retirez puis réinsérez la batterie ou débranchez puis rebranchez l'adaptateur CA/coupleur DC.	6
	La batterie est épuisée.	Insérez des piles neuves ou des piles totalement chargées.	6
L'appareil photo ne fonctionne pas comme prévu.	Dysfonctionnement temporaire de l'appareil photo.	Retirez puis réinsérez la batterie ou débranchez puis rebranchez l'adaptateur CA/coupleur DC. Si le problème persiste, contactez votre revendeur FUJIFILM.	6



# Messages et affichages d'avertissement

Les avertissements suivants sont affichés à l'écran :

Avertissement	Description	Solution
 (rouge)	La batterie est faible.	Insérez des piles neuves ou des piles totalement chargées.
 (Clignotant rouge)	La batterie est épuisée.	
	Vitesse d'obturation lente. La photo risque d'être floue.	Utilisez le flash ou installez l'appareil photo sur un trépied.
<b>!AF</b> (affiché en rouge avec un cadre de mise au point rouge)	L'appareil photo ne peut pas faire la mise au point.	<ul style="list-style-type: none"> <li>Utilisez le verrouillage de la mise au point pour faire la mise au point sur un autre sujet situé à la même distance puis recomposez la photo (p. 26).</li> <li>Si le sujet est mal éclairé, essayez de faire la mise au point à une distance d'environ 2 m.</li> <li>Utilisez le mode macro pour faire la mise au point lorsque vous faites des photos en gros plan.</li> </ul>
Ouverture ou vitesse d'obturation affichées en rouge	Le sujet est trop clair ou trop sombre. La photo sera surexposée ou sous-exposée.	Si le sujet est sombre, utilisez le flash.
<b>ERREUR MISE AU POINT ÉTEIGNEZ LA CAMÉRA ET RALLUMEZ-LA</b>	Dysfonctionnement de l'appareil photo.	Eteignez l'appareil photo puis rallumez-le en prenant soin de ne pas toucher l'objectif. Si le message persiste, contactez votre revendeur FUJIFILM.
	Vous touchez la monture de l'objectif.	
<b>PAS DE CARTE</b>	Il n'y a pas de carte mémoire alors que vous avez sélectionné  <b>COPIER</b> dans le menu lecture.	Insérez une carte mémoire.
<b>CARTE NON INITIALISEE</b>	La carte mémoire ou la mémoire interne n'est pas formatée ou la carte mémoire a été formatée dans un ordinateur ou un autre appareil.	Formatez la carte mémoire ou la mémoire interne en utilisant l'option  <b>FORMATAGE</b> dans le menu de configuration de l'appareil photo (p. 81).
	Les contacts de la carte mémoire ont besoin d'être nettoyés.	Nettoyez les contacts à l'aide d'un chiffon doux et sec. Si le message se répète, formatez la carte mémoire (p. 81). Si le message persiste, remplacez la carte mémoire.
	Dysfonctionnement de l'appareil photo.	Contactez un revendeur FUJIFILM.
<b>CARTE PROTEGEE</b>	La carte mémoire est verrouillée.	Déverrouillez la carte mémoire (p. 8).
<b>OCCUPE</b>	La carte mémoire n'est pas bien formatée.	Utilisez l'appareil photo pour formater la carte mémoire (p. 81).

Avertissement	Description	Solution
ERREUR CARTE	La carte mémoire n'est pas formatée pour l'utilisation dans l'appareil photo.	Formatez la carte mémoire (p. 81).
	Les contacts de la carte mémoire ont besoin d'être nettoyés ou la carte mémoire est endommagée.	Nettoyez les contacts à l'aide d'un chiffon doux et sec. Si le message se répète, formatez la carte mémoire (p. 81). Si le message persiste, remplacez la carte mémoire.
	Carte mémoire incompatible.	Utilisez une carte mémoire compatible.
	Dysfonctionnement de l'appareil photo.	Contactez un revendeur FUJIFILM.
 MÉMOIRE PLEINE	La carte mémoire ou la mémoire interne est pleine ; il est impossible d'enregistrer ou de copier des photos.	Effacez des photos ou insérez une carte mémoire avec plus d'espace libre.
 MÉMOIRE PLEINE		
MÉMOIRE INTERNE PLEINE, INSERER UNE AUTRE CARTE.		
ERREUR ECRITURE	Il ne reste pas assez de mémoire pour enregistrer d'autres photos.	Effacez des photos ou insérez une carte mémoire avec plus d'espace libre.
	La carte mémoire ou la mémoire interne n'est pas formatée.	Formatez la carte mémoire ou la mémoire interne (p. 81).
	Erreur de carte mémoire ou erreur de connexion.	Réinsérez la carte mémoire ou éteignez l'appareil photo puis rallumez-le. Si le message persiste, contactez votre revendeur FUJIFILM.
ERREUR DE LECTURE	Le fichier est corrompu ou n'a pas été créé avec l'appareil photo.	Le fichier ne peut pas être lu.
	Les contacts de la carte mémoire ont besoin d'être nettoyés.	Nettoyez les contacts à l'aide d'un chiffon doux et sec. Si le message se répète, formatez la carte mémoire (p. 81). Si le message persiste, remplacez la carte mémoire.
	Dysfonctionnement de l'appareil photo.	Contactez un revendeur FUJIFILM.

Avertissement	Description	Solution
IMAGE NO. PLEIN	L'appareil photo a épuisé ses numéros d'image (le numéro d'image actuel est 999-9999).	Formatez la carte mémoire et sélectionnez <b>RAZ</b> pour l'option <b>NUMERO IMAGE</b> dans le menu <b>PARAMETRE</b> . Prenez une photo pour réinitialiser la numérotation des images à 100-0001 puis retournez au menu <b>NUMERO IMAGE</b> et sélectionnez <b>CONTINU</b> .
TROP D'IMAGES	Vous avez essayé d'exécuter <b>RECHERCHE PHOTOS</b> sur de trop nombreuses photos.	<b>RECHERCHE PHOTOS</b> ne peut pas traiter plus de 3000 photos.
OPERATION IMPOSSIBLE	La fonction de réduction des yeux rouges ne peut pas être appliquée à la photo ou au film sélectionné(e).	—
OPERATION IMPOSSIBLE		
IMAGE PROTEGEE	Vous avez essayé d'effacer, de tourner ou d'ajouter un mémo audio à une photo protégée.	Supprimez la protection avant d'effacer, de tourner ou d'ajouter des mémos audio à des photos.
ERREUR	Le fichier du mémo audio est corrompu. Dysfonctionnement de l'appareil photo.	Le mémo audio ne peut pas être lu. Contactez un revendeur FUJIFILM.
PAS D'IMAGE	L'appareil source sélectionné dans le menu lecture	Sélectionnez une autre source.
PAS D'IMAGE	<b>COPIER</b> ne contient pas de photos.	
IMPOSSIBLE AJUSTER	Vous avez essayé de recadrer une photo .	
IMPOSSIBLE AJUSTER	Vous avez essayé de recadrer une photo .	
IMPOSSIBLE AJUSTER	La photo sélectionnée pour le recadrage est endommagée ou n'a pas été créée avec l'appareil photo.	Ces photos ne peuvent pas être recadrées.
OPERATION IMPOSSIBLE	Une tentative de redimensionnement d'une photo  a été effectuée.	
OPERATION IMPOSSIBLE	Une tentative de redimensionnement d'une photo  a été effectuée.	Ces photos ne peuvent pas être redimensionnées.
ERREUR FICHIER DPOF	La commande d'impression DPOF sur la carte mémoire actuelle contient plus de 999 photos.	Copiez les photos sur la mémoire interne et créez une nouvelle commande d'impression.

Avertissement	Description	Solution
IMPO. REGLER DPOF	La photo ne peut pas être imprimée en utilisant la fonction DPOF.	—
 IMPO. REGLER DPOF	Les films ne peuvent pas être imprimés en utilisant la fonction DPOF.	—
ROTATION IMPOSSIBLE	La photo est protégée.	Retirez la protection avant de faire pivoter des photos (p. 79).
 ROTATION IMPOSSIBLE	Les films ne peuvent pas être tournés.	—
APPUYER ET MAINTENIR LE BOUTON DISP POUR DESACTIVER MODE SILENCIEUX	Vous avez essayé de choisir un mode flash ou d'ajuster le volume avec l'appareil photo en mode silence.	Sortez du mode silence avant de choisir un mode flash ou ajustez le volume.
ERREUR COMMUNICATION	Une erreur de connexion s'est produite pendant que des photos étaient en cours d'impression ou de copie sur un ordinateur ou un autre appareil.	Vérifiez que l'appareil est allumé et que le câble USB est connecté.
ERREUR IMPRIMANTE	Il n'y a plus de papier ou d'encre dans l'imprimante ou celle-ci présente une autre erreur.	Vérifiez l'imprimante (référez-vous au manuel de l'imprimante pour plus de détails). Pour reprendre l'impression, éteignez l'imprimante puis rallumez-la.
ERREUR IMPRIMANTE REPRENDRE ?		Vérifiez l'imprimante (référez-vous au manuel de l'imprimante pour plus de détails). Si l'impression ne reprend pas automatiquement, appuyez sur <b>MENU/OK</b> pour reprendre.
NE PEUT ETRE IMPRIME	Vous avez essayé d'imprimer un film, une photo qui n'a pas été créée avec l'appareil photo, ou une photo dont le format n'est pas supporté par l'imprimante.	Les films et certaines photos créées avec d'autres appareils ne peuvent pas être imprimés. Si la photo a été créée avec l'appareil photo, consultez le manuel de l'imprimante pour vérifier si l'imprimante supporte le format JFIF-JPEG ou Exif-JPEG. Si ce n'est pas le cas, les photos ne peuvent pas être imprimées.

# Glossary

**Zoom numérique** : Contrairement au zoom optique, le zoom numérique n'augmente pas la quantité de détails visibles. À la place, les détails visibles en utilisant le zoom optique sont simplement agrandis, ce qui produit une photo légèrement « granuleuse ».

**DPOF** (Digital Print Order Format) : Il s'agit d'un système standard qui permet aux photos d'être imprimées à partir de « commandes d'impression » stockées dans la mémoire interne ou sur une carte mémoire. Les informations comprises dans la commande incluent les photos à imprimer ainsi que le nombre de copies de chaque photo.



**EV** (Exposure Value ou Valeur d'exposition) : La valeur d'exposition est déterminée par la sensibilité du capteur d'image et la quantité de lumière qui entre dans l'appareil photo lorsque le capteur d'image est exposé. À chaque fois que la quantité de lumière double, la valeur EV augmente d'un point ; à chaque fois que la quantité de lumière est divisée par deux, la valeur EV diminue d'un point. La quantité de lumière qui entre dans l'appareil photo peut être contrôlée en ajustant l'ouverture et la vitesse d'obturation.

**Exif Print** : Il s'agit d'un système qui permet aux informations stockées avec des photos d'être utilisées pour assurer une reproduction optimale des couleurs lors de l'impression.

**JPEG** (Joint Photographic Experts Group) : Il s'agit d'un format de fichiers compressé pour les photos couleur. Plus le taux de compression est élevé, plus la perte d'informations est importante et plus la perte de qualité est considérable lors de l'affichage de la photo.

**Motion JPEG** : Il s'agit d'un format AVI (Audio Video Interleave) qui permet de stocker des images et du son dans un même fichier, les images étant enregistrées au format JPEG. Les fichiers JPEG peuvent être lus en utilisant Windows Media Player (nécessite DirectX 8.0 ou version ultérieure) ou QuickTime 3.0 ou version ultérieure.

**Marbrage** : Il s'agit d'un phénomène spécifique aux capteurs CCD qui cause l'apparition de bandes blanches lorsque des sources de lumière très claires, comme le soleil ou la lumière réfléchie du soleil, apparaissent dans l'image.

**WAV** (Waveform Audio Format) : Il s'agit d'un format de fichiers audio Windows standard. Les fichiers WAV possèdent l'extension « \*.WAV » et peuvent être compressés ou non compressés. L'appareil photo utilise le format WAV non compressé. Les fichiers WAV peuvent être lus en utilisant Windows Media Player ou QuickTime 3.0 ou version ultérieure.

**Balance des blancs** : Le cerveau humain s'adapte automatiquement aux changements de couleur de la lumière, avec pour résultat que des objets qui apparaissent blancs sous une source lumineuse continuent d'apparaître blancs lorsque la couleur de la source lumineuse change. Les appareils photo numériques peuvent imiter cet ajustement en traitant les images en fonction de la couleur de la source lumineuse. Ce processus est connu sous le nom de « balance des blancs ».



## Capacité de la mémoire interne/carte mémoire

Le tableau ci-dessous présente le temps d'enregistrement ou le nombre de photos possibles avec différentes qualités d'image. Vous pouvez prendre quelques photos sans carte mémoire à titre d'essai. Tous les chiffres sont approximatifs ; la taille de fichier varie en fonction de la scène enregistrée, ce qui explique les grandes variations du nombre de fichiers pouvant être stockés. Il est possible que le nombre de vues ou le temps restants ne diminuent pas de manière régulière.

### ■ Gamme FinePix JZ500/JZ510

	Photos (FINE)								Vidéos		
	14M	12M 3:2	11M 16:9	7M	3M	2M 16:9	2M	640	HD <sup>*1*</sup> 2	640 <sup>*1</sup>	320 <sup>*1</sup>
<b>Mémoire interne</b> (environ 40 Mo)	7	8	9	11	25	38	41	219	—	26 sec.	61 sec.
<b>1 Go</b>	170	200	230	280	620	930	1010	5160	5 min.	12 min.	21 min.
<b>2 Go</b>	360	400	470	560	1230	1870	2000	10330	10 min.	25 min.	43 min.
<b>4 Go</b>	720	810	950	1120	2480	3760	4000	20680	20 min.	50 min.	87 min.
<b>8 Go</b>	1440	1620	1910	2260	4980	7540	8030	41500	42 min.	100 min.	176 min.
<b>16 Go</b>	2870	3220	3800	4490	9880	14970	15940	82360	83 min.	200 min.	349 min.

\*1 Les vidéos individuelles ne peuvent pas excéder 2 Go, quelle que soit la capacité de la carte mémoire.

\*2 Utilisez une carte avec une vitesse d'écriture de classe 4 (4 Mo/s) ou mieux lorsque vous filmez des vidéos HD.

### ■ Gamme FinePix JZ300/JZ310

	Photos (FINE)								Vidéos		
	12M	11M 3:2	9M 16:9	6M	3M	2M 16:9	2M	640	HD <sup>*1*</sup> 2	640 <sup>*1</sup>	320 <sup>*1</sup>
<b>Mémoire interne</b> (environ 40 Mo)	8	9	11	13	25	38	41	219	—	26 sec.	61 sec.
<b>1 Go</b>	200	230	270	320	620	930	1010	5160	5 min.	12 min.	21 min.
<b>2 Go</b>	410	460	550	650	1230	1870	2000	10330	10 min.	25 min.	43 min.
<b>4 Go</b>	830	930	1110	1310	2480	3760	4000	20680	20 min.	50 min.	87 min.
<b>8 Go</b>	1680	1880	2240	2640	4980	7540	8030	41500	42 min.	100 min.	176 min.
<b>16 Go</b>	3330	3740	4450	5250	9880	14970	15940	82360	83 min.	200 min.	349 min.

\*1 Les vidéos individuelles ne peuvent pas excéder 2 Go, quelle que soit la capacité de la carte mémoire.

\*2 Utilisez une carte avec une vitesse d'écriture de classe 4 (4 Mo/s) ou mieux lorsque vous filmez des vidéos HD.

# Spécifications

Système	
<b>Modèle</b>	Gamme FinePix JZ500/JZ510
<b>Nombre effectif de pixels</b>	14,1 millions
<b>CCD</b>	Capteur CCD 1/2,3 pouces à pixels carrés avec filtre de couleurs primaires
<b>Support de stockage</b>	<ul style="list-style-type: none"> <li>• Mémoire interne (environ 40 Mo)</li> <li>• Cartes mémoire SD/SDHC (voir page 8)</li> </ul>
<b>Système de fichiers</b>	Conforme à Design Rule pour Camera File System (DCF), Exif 2.2, et Digital Print Order Format (DPOF)
<b>Format de fichiers</b>	<ul style="list-style-type: none"> <li>• <b>Photos</b> : Exif 2.2 JPEG (compressé)</li> <li>• <b>Films</b> : AVI-format Motion JPEG</li> <li>• <b>Audio</b> : WAV</li> </ul>
<b>Taille de l'image (pixels)</b>	<ul style="list-style-type: none"> <li>• <b>14M</b> 4320×3240</li> <li>• <b>12M 3:2</b> 4320×2880</li> <li>• <b>11M 16:9</b> 4320×2432</li> <li>• <b>7M</b> 3072×2304</li> <li>• <b>9M 16:9</b> 4000×2248</li> <li>• <b>6M</b> 2848×2136</li> <li>• <b>3M</b> 2048×1536</li> <li>• <b>2M 16:9</b> 1920×1080</li> <li>• <b>2M</b> 1600×1200</li> <li>• <b>640</b> 640×480</li> <li>• <b>11M 3:2</b> 4000×2664</li> <li>• <b>3M</b> 2048×1536</li> <li>• <b>2M 16:9</b> 1920×1080</li> <li>• <b>2M</b> 1600×1200</li> <li>• <b>640</b> 640×480</li> </ul>
<b>Objectif</b>	Objectif zoom optique 10× Fujinon, F3,3 (grand angle) – F5,6 (téléobjectif)
<b>Longueur focale</b>	f=5,0 mm – 50,0 mm (équivalent au format 35 mm : 28 mm – 280 mm)
<b>Zoom numérique</b>	Environ 6,4× (jusqu'à 64× en combinaison avec le zoom optique)
<b>Ouverture</b>	Environ 6,0× (jusqu'à 60× en combinaison avec le zoom optique)
<b>Plage de mise au point (distance par rapport à l'avant de l'objectif)</b>	F3,3/F6,4 (grand angle), F5,6/F11,0 (téléobjectif), utilise un filtre à densité neutre (ND)
<b>Sensibilité</b>	Environ 45 cm – infini (grand angle) ; 2 m – infini (téléobjectif) Macro : environ 5 cm – 2,5 m (grand angle) ; 90 cm – 2,5 m (téléobjectif)
<b>Photométrie</b>	Sensibilité de sortie standard équivalente à ISO 100, 200, 400, 800, 1600, 3200*, AUTO * nombre max. de pixels enregistrés : <b>3M</b>
<b>Contrôle de l'exposition</b>	Mesure en 256 zones avec l'objectif (TTL) ; MULTI
<b>Compensation de l'exposition</b>	Exposition automatique programmée
	-2 EV – +2 EV par incréments de 1/3 EV ( <b>P</b> )

Système	
Scènes	(NATUREL & ),  (LUM. NATUREL),  (PORTRAIT),  (VISAGE PLUS DOUX), * (CHIEN), * (CHAT),  (PAYSAGE),  (SPORT),  (NOCTURNE), * (NOCT. (TRÉP)),  (FEUX ARTIF.),  (COUCHER SOL.),  (NEIGE),  (PLAGE),  (SOIRÉE),  (FLEUR),  (TEXTE) * gamme FinePix JZ500/JZ510 uniquement
Stabilisation de l'image	Stabilisation optique
Détection des visages	Disponible
Vitesse d'obturation	1/4 s–1/2000 s (mode AUTO) ; 4 s–1/1400 s (autres modes) ; obturateur mécanique et électronique combiné
Continu	<b>Gamme FinePix JZ500/JZ510</b> : jusqu'à 0,9 images/s ; max. maxi 3 images <b>Gamme FinePix JZ300/JZ310</b> : jusqu'à 1,1 images/s ; max. 3 images
Mise au point	<ul style="list-style-type: none"> <li>• <b>Mode</b> : AF Centre, AF Suivi (<b>P/AUTO</b>)</li> <li>• <b>Système de mise au point automatique</b> : Type à contraste TTL AF</li> </ul>
Balance des blancs	Reconnaissance automatique des scènes ; six modes manuels prédéfinis pour le soleil direct, l'ombre, les lampes fluorescentes lumière du jour, les lampes fluorescentes blanc chaud, les lampes fluorescentes blanc froid et l'éclairage incandescent
Retardateur	Off, 2 sec., 10 sec.
Flash	Flash auto ; commande de flash lorsque la sensibilité est définie sur <b>AUTO</b> est environ 50 cm–2,6 m (grand angle), 90 cm–1,7 m (téléobjectif)
Modes flash	Auto, flash forcé, flash désactivé, synchro lente (réduction des yeux rouges désactivée) ; auto avec réduction des yeux rouges, flash forcé avec réduction des yeux rouges, flash désactivé, synchro lente avec réduction des yeux rouges (réduction des yeux rouges activée)
Ecran	2,7 pouces, écran LCD couleur 230000-points
Couverture	Environ 96%

Système	
<b>Films</b>	<ul style="list-style-type: none"> <li>• <b>HD</b> (1280 × 720: 720p), 24fps</li> <li>• <b>640</b> (640 × 480: VGA), 30fps</li> <li>• <b>320</b> (320 × 240: QVGA), 30fps</li> </ul>
<b>Options de prise de vue</b>	Reconnaissance de la scène, Reconnaissance de visage (gamme FinePix JZ500/JZ510 uniquement), Détection Chien/Chat (gamme FinePix JZ500/JZ510 uniquement), Détection sujet intelligente avec réduction de l'effet yeux rouges, guide de cadrage, mémoire du numéro d'image, FINEPIX COULEUR
<b>Options de lecture</b>	Détection des visages, réduction des yeux rouges, micro-vignettes, lecture d'images multiples, recherche photos, recadrage, diaporama, rotation d'image et mémo audio
<b>Autres options</b>	PictBridge, Exif Print, sélection de la langue (Japonais / Anglais / Français / Allemand / Espagnol / Italien / Chinois simplifié / Coréen / Néerlandais / Portugais / Russe / Thaï / Turc / Chinois traditionnel / Tchèque / Hongrois / Polonais / Suédois / Slovaque / Danois / Norvégien / Finnois / Arabe / Farsi / Grec / Lithuanien / Ukraine), décalage horaire, mode silencieux
Bornes d'entrée/sortie	
<b>A/V OUT</b> (sortie audio/vidéo)	NTSC ou PAL avec son mono
<b>Entrée/sortie numérique</b>	USB 2.0 Vitesse élevée ; partage le connecteur A/V OUT

Alimentation électrique/autre	
<b>Alimentation électrique</b>	Batterie rechargeable NP-45A ; Adaptateur CA AC-5VX et coupleur CC CP-45 (vendus séparément)
<b>Guide du nombre d'images disponible pour le fonctionnement de la batterie</b>	<p><b>Type de pile</b> NP-45A    <b>Nombre de copies</b> Environ 230 images (📷)</p> <p>Selon le standard de mesure de l'autonomie des appareils photo numériques de la CIPA (Camera &amp; Imaging Products Association) (extrait) :</p> <p>Si vous utilisez une batterie, utilisez la batterie fournie avec l'appareil photo. Le média de stockage doit être une carte mémoire SD.</p> <p>Veillez remarquer que le nombre de prises de vue pouvant être réalisées avec une batterie totalement chargée varie en fonction des conditions de température et de prise de vue.</p>
<b>Dimensions de l'appareil photo (L×H×P)</b>	97,0 mm × 57,0 mm × 28,5 (22,0*) mm * hors parties saillantes, mesures effectuées sur la partie la plus étroite
<b>Poids de l'appareil photo</b>	Environ 148 g, hors piles, accessoires et cartes mémoires
<b>Poids pour la photographie</b>	Environ 165 g, avec les piles et la carte mémoire
<b>Conditions de fonctionnement</b>	Température : De 0 °C à +40 °C 80% humidité plus ou moins (sans condensation)

**Batterie rechargeable NP-45A**

<b>Tension nominale</b>	3,7 V CC
<b>Capacité nominale</b>	720 mAh
<b>Température de fonctionnement</b>	0 °C – +40 °C
<b>Dimensions (L × H × P)</b>	31,0 mm × 39,6 mm × 6,0 mm
<b>Poids</b>	Environ 15 g

**Chargeur de batterie BC-45W**

<b>Entrée nominale</b>	100 – 240 V CA, 50/60 Hz
<b>Capacité d'entrée</b>	8,0 VA (100 V) 12 VA (240 V)
<b>Sortie nominale</b>	4,2 V CC, 550 mA
<b>Batteries supportées</b>	Batteries rechargeables NP-45A/NP-45
<b>Temps de charge</b>	Environ 120 minutes
<b>Dimensions (L × H × P)</b>	91 mm × 62 mm × 23 mm
<b>Poids</b>	Environ 67 g, sans les piles.
<b>Température de fonctionnement</b>	0 °C – +40 °C

Le poids et les dimensions varient selon le pays ou la région de vente.

### **Systèmes de télévision couleur**

NTSC (National Television System Committee) est un système de télédiffusion en couleur adopté principalement aux Etats-Unis d'Amérique, au Canada et au Japon. PAL (Phase Alternation by Line) est un système de télévision couleur adopté principalement dans les pays européens et en Chine.

### **Avis au lecteur**

- Les spécifications peuvent faire l'objet de modifications sans préavis. FUJIFILM ne pourra être tenu pour responsable des dommages résultant d'erreurs présentes dans ce manuel.
- Bien que l'écran soit fabriqué à partir d'une technologie de pointe de haute précision, il est possible que des petits points brillants et des couleurs anormales apparaissent (en particulier autour des zones de texte). Ce phénomène est normal pour ce type d'écran et ne constitue pas un dysfonctionnement. cela n'affecte pas les photos enregistrées avec l'appareil photo.
- Les appareils photo numériques sont susceptibles de mal fonctionner lorsqu'ils sont exposés à de fortes interférences radio (par exemple, des champs électriques, de l'électricité statique ou du bruit de ligne).
- Selon le type d'objectif utilisé, il est possible qu'une distorsion apparaisse à la périphérie des photos. C'est normal.



**FUJIFILM**

---

**FUJIFILM Corporation**

7-3, AKASAKA 9-CHOME, MINATO-KU, TOKYO 107-0052, JAPAN

<http://www.fujifilm.com/>