

FUJIFILM

DIGITAL CAMERA

FINEPIX HS20EXR

Manuel du propriétaire

Nous vous remercions d'avoir acheté ce produit. Ce manuel explique comment utiliser votre appareil photo numérique FUJIFILM FinePix HS20EXR ainsi que le logiciel fourni. Assurez-vous d'avoir bien lu et compris le contenu du manuel avant d'utiliser l'appareil photo.

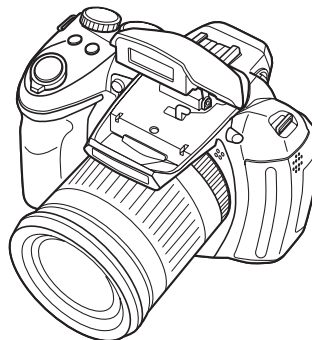

Pour obtenir des informations à propos des produits associés, veuillez vous rendre sur notre site Internet à l'adresse http://www.fujifilm.com/products/digital_cameras/index.html



BL01292-300 **FR**

Avant que vous commenciez

Premières étapes

**Principes de base des modes
photographie et lecture**

Instructions plus approfondies
concernant le mode photographie

Instructions plus approfondies
concernant le mode lecture

Films

Raccordements

Menus

Notes techniques

Détection des pannes

Annexe

Pour votre sécurité



Lisez attentivement ces remarques avant toute utilisation

Consignes de sécurité



- Veuillez à utiliser correctement votre appareil photo ; pour cela, lire attentivement ces notes pour la sécurité et votre *Manuel du propriétaire* avant toute utilisation.
- Après avoir lu ces notes pour la sécurité, rangez-les dans un endroit sûr.

À propos des icônes

Les icônes illustrées, ci-dessous, sont utilisées dans ce document pour indiquer le degré de gravité des blessures ou dommages qui peuvent se produire si vous n'observez pas les informations indiquées par l'icône et si, en conséquence, vous utilisez ce produit de manière incorrecte.

	AVERTISSEMENT	Cette icône indique que le fait de ne pas observer les informations mentionnées peut entraîner la mort ou des blessures graves.
	ATTENTION	Cette icône indique que le fait de ne pas observer les informations mentionnées peut entraîner des blessures ou endommager le matériel.

Les icônes illustrées, ci-dessous, sont utilisées pour indiquer la nature des informations que vous devez observer.









	Les icônes triangulaires vous indiquent que ces informations nécessitent votre attention (« Important »).
	Les icônes circulaires barrées en diagonale vous informent que l'action indiquée est interdite (« Interdite »).
	Les cercles pleins vous informent que l'action doit être réalisée (« Requis »).











AVERTISSEMENT



	En cas de problème, mettez l'appareil hors tension, retirez la batterie, déconnectez et débranchez l'adaptateur secteur. Si vous continuez à utiliser cet appareil quand il émet de la fumée, une odeur inhabituelle ou dans d'autres conditions anormales, un incendie ou une décharge électrique peuvent se produire. • Prenez contact avec votre revendeur FUJIFILM.
---	--

Débranchement de la prise murale.

AVERTISSEMENT

	Ne laissez pas de l'eau ou des objets pénétrer dans l'appareil. Si de l'eau ou des objets pénètrent à l'intérieur de l'appareil, mettez l'appareil hors tension, retirez la batterie, déconnectez et débranchez l'adaptateur secteur. Si vous continuez à utiliser cet appareil quand il émet de la fumée, une odeur inhabituelle ou dans d'autres conditions anormales, un incendie ou une décharge électrique peuvent se produire. • Prenez contact avec votre revendeur FUJIFILM.
<i>Évitez l'exposition à l'eau</i>	
	N'utilisez pas l'appareil dans une salle de bain ou une douche. Un incendie ou une décharge électrique peuvent se produire.
<i>Ne l'utilisez pas dans une salle de bains ou une douche.</i>	
	N'essayez jamais de démonter ou de modifier (ne jamais ouvrir le boîtier). Le non-respect de cette précaution peut provoquer un incendie ou un choc électrique.
<i>Ne le démontez pas.</i>	
	Dans le cas où le boîtier s'ouvrirait suite à une chute ou à un autre accident, ne touchez pas aux pièces mises à nu. Le non-respect de cette précaution pourrait causer un choc électrique, ou bien une blessure suite à la manipulation des pièces endommagées. Retirez immédiatement la batterie, en évitant de vous blesser ou de subir un choc électrique, puis apportez le produit chez le revendeur d'origine pour le faire vérifier.
<i>Ne touchez pas aux pièces intérieures</i>	
	Ne modifiez pas, ne chauffez pas, ne tordez pas et ne tirez pas indûment sur le cordon de connexion et ne placez pas d'objets lourds dessus. Ceci risque d'endommager le cordon et de provoquer un incendie ou une électrocution. • Si le cordon est endommagé, contactez votre revendeur FUJIFILM.
	Ne placez pas cet appareil sur un plan instable. L'appareil pourrait tomber ou se renverser et provoquer des blessures.
	N'essayez jamais de prendre des photographies quand vous bougez. N'utilisez pas cet appareil pendant que vous marchez, que vous conduisez une voiture ou deux roues. Vous pourriez tomber ou être impliqué dans un accident de la circulation.
	Pendant les orages, ne touchez aucune pièce métallique de l'appareil. Vous pourriez être électrocuté par le courant induit par une décharge de foudre.

 AVERTISSEMENT	
	N'utilisez pas de batterie autres que celles préconisées. Chargez la batterie comme indiqué avec l'indicateur.
	Ne faites pas chauffer la batterie. Ne les modifiez pas et n'essayez pas de les démonter. Ne rangez pas la batterie avec des produits métalliques. N'utilisez pas d'autres chargeurs que le modèle spécifié pour charger la batterie. N'importe laquelle de ces actions peut faire exploser la batterie ou les faire fuir et provoquer un incendie ou une blessure.
	Utilisez seulement la batterie ou l'adaptateur secteur préconisés pour une utilisation avec cet appareil. N'utilisez pas de tensions autres que la tension d'alimentation électrique indiquée. L'utilisation d'autres sources d'alimentation peut provoquer un incendie.
	Des blessures ou la perte de la vue peuvent survenir en cas de fuite des batterie et de pénétration de leur fluide dans les yeux ou d'entrée en contact avec la peau ou les vêtements. Rincez immédiatement la partie touchée à l'eau claire et consultez un médecin.
	N'utilisez pas le chargeur pour charger d'autres batteries que celles spécifiées ici. Le chargeur est conçu pour les batteries rechargeable spéciale HR-AA ou Ni-MH. L'utilisation du chargeur pour la recharge de batteries ordinaires ou d'autres types de batteries rechargeables peut provoquer une fuite de liquide, une surchauffe, ou une explosion des batteries.
	Lorsque vous transportez la batterie, insérez-le dans votre appareil photo numérique ou conservez-le dans l'étui rigide prévu à cet effet. Rangez la batterie dans l'étui rigide. Après la mise au rebut recouvrez les bornes de la batterie avec du ruban isolant. L'entrée en contact avec d'autres objets métalliques ou une autre batterie peut provoquer la mise à feu ou l'explosion des batteries.
	Conservez les Cartes mémoire hors de la portée des petits enfants. Les Cartes mémoire sont petites et elles risquent d'être avalées par les enfants en bas âge. Veillez à ranger ces cartes hors de la portée des petits enfants. Si un enfant venait à avaler une Carte mémoire, faites immédiatement appel à un médecin.
 ATTENTION	
	N'utilisez pas cet appareil dans des endroits sérieusement affectés par des vapeurs d'essence, la vapeur, l'humidité et la poussière. Un incendie ou une décharge électrique peuvent se produire.

 ATTENTION	
	Ne laissez pas cet appareil dans des endroits soumis à une température élevée. Ne laissez pas cet appareil dans un véhicule fermé ou au soleil. Un incendie peut se produire.
	Conservez hors de la portée des enfants. Ce produit peut provoquer des blessures s'il est laissé dans les mains d'un enfant.
	Ne placez pas d'objet lourd sur l'appareil. L'objet lourd pourrait se renverser ou tomber et entraîner des blessures.
	Ne déplacez pas l'appareil pendant que l'adaptateur secteur est encore raccordé. Ne tirez pas sur le cordon de connexion pour débrancher l'adaptateur secteur. Vous pourriez endommager le cordon d'alimentation ou les câbles et provoquer un incendie ou une décharge électrique.
	N'utilisez pas l'adaptateur secteur lorsque la fiche est endommagée ou lorsque la fiche n'est pas branchée bien à fond dans la prise. Ceci risque de provoquer un incendie ou une électrocution.
	Ne couvrez jamais l'appareil et l'adaptateur secteur avec une couverture ou un chiffon et ne les enroulez pas dedans. La chaleur s'accumulerait et pourrait déformer le boîtier ou provoquer un incendie.
	Lorsque vous nettoyez l'appareil ou lorsque vous prévoyez de ne pas l'utiliser pendant une période prolongée, retirez la batterie, déconnectez et débranchez l'adaptateur secteur. Sinon, vous pourriez provoquer un incendie ou une décharge électrique.
	Lorsque le chargement prend fin, débranchez le chargeur de la prise d'alimentation. Il y a risque d'incendie si le chargeur reste branché dans la prise d'alimentation.
	Utiliser un flash d'une manière trop rapprochée des yeux d'une personne peut affecter temporairement sa vue. Faire particulièrement attention lors de prises de photographies de bébé et de jeunes enfants.
	Lors du retrait de la carte mémoire, celle-ci risque de sortir de son logement trop rapidement. Maintenez la carte avec votre doigt et retirez-la délicatement.
	Demandez régulièrement un test et le nettoyage interne de votre appareil. L'accumulation de la poussière dans votre appareil peut provoquer un incendie ou une décharge électrique. • Prenez contact tous les 2 ans avec votre revendeur FUJIFILM pour lui confier le nettoyage interne. • Veuillez noter que ce service n'est pas gratuit.

Alimentation et batterie

* Vérifiez le type de batterie de votre appareil photo avant de lire les instructions suivantes.

Les instructions suivantes vous expliquent comment utiliser correctement les batteries et comment prolonger leur durée de vie. Une utilisation incorrecte des batteries risque d'en réduire la durée de vie; en outre, ceux-ci risquent de fuir et de surchauffer, ce qui pourrait provoquer une explosion ou un incendie.

1 Cet appareil photo utilise une batterie lithium-ion

* Lors de son départ d'usine, la batterie n'est pas complètement chargée. Veillez à toujours charger la batterie avant de l'utiliser.

* Lorsque vous transportez la batterie, insérez-le dans votre appareil photo numérique ou conservez-le dans l'étui souple prévu à cet effet.

■ Caractéristiques de la batterie

- La batterie se décharge progressivement, même si vous ne l'utilisez pas. Pour prendre des photos, utilisez une batterie récemment rechargée (la veille ou l'avant-veille).
- Pour augmenter la durée de vie de votre batterie, mettez l'appareil photo hors tension lorsque vous avez fini de l'utiliser.
- Le nombre de vues disponibles sera plus bas dans des endroits froids ou à basses températures. Veillez à recharger votre batterie lorsque vous vous déplacez. Vous pouvez également augmenter la puissance produite (par

temp froid) en mettant la batterie dans votre poche ou dans un endroit chaud et en l'insérant dans l'appareil juste avant de prendre une photo.

Si vous utilisez des pochettes chauffantes, ne placez pas la batterie directement dessus. Par temps froid, l'appareil photo risque de ne pas fonctionner si vous utilisez une batterie épuisée.

■ Recharge de la batterie

- Vous pouvez recharger la batterie à l'aide du chargeur (fourni).
- La batterie peut être rechargée à des températures ambiantes comprises entre 0°C et +40°C. Reportez-vous au *Manuel du propriétaire* pour la durée de charge de la batterie.
- Vous devrez recharger la batterie à une température ambiante comprise entre +10°C et +35°C. Si vous chargez la batterie à une température en dehors de cette plage, la recharge dure plus longtemps car ses performances sont diminuées.
- Vous ne pouvez pas charger la batterie à des températures de 0°C ou inférieures.
- Il n'est pas nécessaire de décharger complètement la batterie avant de le recharger.
- Une fois rechargé ou immédiatement après utilisation, la batterie peut avoir chauffé. C'est parfaitement normal.
- Ne rechargez pas une batterie complètement chargée.

■ Longévité de la batterie

Vous pouvez utiliser la batterie au moins 300 fois à des températures normales.

Si la durée pendant laquelle la batterie fournit de l'énergie se réduit considérablement, cela signifie que la batterie a atteint sa limite de longévité et doit être remplacé.

■ Notes sur le stockage

- Cependant, si vous le stockez trop longtemps alors qu'il est chargé, sa performance peut se dégrader. Avant de ranger une batterie que vous désirez ne pas utiliser pendant une certaine période, déchargez-le.
- Si vous n'avez pas l'intention d'utiliser l'appareil photo pendant une période prolongée, retirez la batterie de l'appareil photo.
- Rangez la batterie à un endroit frais.
- Rangez la batterie dans un endroit sec à une température ambiante comprise entre +15°C et +25°C.
- Ne laissez pas la batterie dans un endroit chaud ou excessivement froid.

■ Manipulation de la batterie Notes pour la sécurité :

- Ne transportez pas et ne rangez pas la batterie avec des objets métalliques comme des colliers ou des épingles.
- Ne chauffez pas la batterie et ne la jetez pas dans un feu.
- Ne tentez pas de démonter ou modifier la batterie.
- Ne pas recharger la batterie avec des chargeurs autres que ceux spécifiés.
- Mettre rapidement au rebut la batterie utilisée.
- Ne faites pas tomber la batterie ou ne lui faites pas subir de chocs violents.
- N'exposez pas la batterie à l'eau.
- Gardez les bornes toujours propres.

- Évitez de stocker la batterie dans des endroits trop chauds. Lorsque vous utilisez la batterie pendant une période prolongée, le boîtier de l'appareil photo et la batterie lui-même chauffent. Ceci est normal. Utilisez l'adaptateur secteur fourni avec l'appareil photo lorsque vous prenez des photos ou visualisez des images pendant une période prolongée.

2 Cet appareil photo utilise des batteries alcalines Ni-MH (nickel-métal hydrure) de type AA

* Pour plus d'informations sur les batteries compatibles, référez-vous au *Manuel du propriétaire* de votre appareil photo.

■ Précautions lors de l'utilisation de la batterie

- Ne chauffez pas les batteries/piles et ne les jetez pas dans un feu.
- Ne transportez pas et ne rangez pas les batteries/piles avec des objets métalliques comme des colliers ou des épingles.
- N'exposez pas les batteries/piles à l'eau fraîche ou à l'eau salée et faites particulièrement attention à ce que les bornes soient bien sèches.
- Ne tentez pas de démonter ou modifier les batteries/piles.
- Ne tentez pas de retirer ou de couper le boîtier externe des batteries/piles.
- Ne laissez pas tomber les batteries/piles, ne les heurtez pas et ne les soumettez pas à des chocs violents.
- N'utilisez pas de batteries/piles qui fuient, qui sont déformées, décolo-

rées ou qui présentent une anomalie évidente.

- Ne rangez pas les batteries/piles dans des endroits très chauds ou humides.
- Laissez les batteries/piles hors de la portée des nouveau-nés et des enfants en bas âge.
- Lors de la mise en place des batteries/piles dans l'appareil photo, assurez-vous que les polarités des batteries/piles (+ et -) correspondent à celles indiquées sur l'appareil photo.
- N'utilisez pas les batteries/piles neuves et les batteries/piles usagées ensemble. N'utilisez pas des batteries chargées et de déchargées ensemble.
- N'utilisez pas de batteries/piles de marques ou de types différents ensemble.
- Si vous n'avez pas l'intention d'utiliser l'appareil photo pendant une période prolongée, retirez les batteries/piles de l'appareil photo. Notez que si l'appareil photo reste sans les batteries/piles, les réglages de la date et de l'heure sont effacés.
- Les batteries/piles sont chaudes immédiatement après utilisation. Avant de retirer les batteries/piles, mettez l'appareil photo hors tension et attendez qu'elles refroidissent.
- La saleté, comme des traces de doigts sur les bornes des batteries/piles, peut réduire considérablement le nombre de prises de vues disponibles. Essayez soigneusement les bornes des batteries/piles avec un chiffon sec et doux avant de charger.



Si les batteries/piles présentent des fuites de liquide, essayez soigneusement le logement des batteries/piles et mettez des batteries/piles neuves en place.



Si du fluide de batterie/pile entre en contact avec vos mains ou vos vêtements, rincez abondamment à l'eau. Notez que le fluide de batterie/pile peut provoquer une perte de la vue s'il entre en contact avec les yeux. Dans ce cas, ne vous frottez pas les yeux. Rincez le liquide à l'eau claire et consultez un médecin.

■ Utilisation correcte des batteries Ni-MH au format AA

- Les batteries Ni-MH qui restent rangées sans être utilisées pendant des périodes prolongées risquent d'être « désactivées ». La charge répétée de batteries Ni-MH qui ne sont que partiellement déchargées peut également provoquer un « effet mémoire ». Les batteries Ni-MH qui sont « désactivées » ou affectées par « l'effet mémoire » ont pour problème de ne plus pouvoir fournir de l'énergie que pendant une courte période après avoir été chargées. Pour éviter ce problème, déchargez, puis rechargez-les plusieurs fois à l'aide de la fonction « Décharge des batteries ».
- La désactivation et l'effet mémoire sont spécifiques aux batteries Ni-MH et ne sont pas en fait des défauts de ces batteries. Consultez le *Manuel du propriétaire* de l'appareil photo pour en savoir davantage sur cette fonction.

⚠ ATTENTION

N'utilisez pas la fonction « Décharge des batteries rechargeables » lorsque des piles alcalines sont utilisées.

- Pour charger des batteries Ni-MH, utilisez le Chargeur Rapide (vendu séparément). Reportez-vous aux instructions fournies avec le chargeur pour vous assurer d'utiliser correctement le chargeur.
- N'utilisez pas le chargeur des batteries pour la recharge de batteries autres que celles spécifiées pour l'utilisation avec le chargeur.
- Notez que les batteries sont chaudes après avoir été chargées.
- En raison de la manière dont l'appareil photo est construit, une petite quantité de courant est utilisée même lorsque l'appareil photo est mis hors tension. Notez en particulier que de laisser les batteries Ni-MH dans l'appareil photo pendant une période prolongée décharge excessivement les batteries et risque de les rendre inutilisables même après la recharge.
- Les batteries Ni-MH se déchargent d'elles-mêmes lorsqu'elles ne sont pas utilisées, et la durée pendant laquelle elles peuvent être utilisées peut être raccourcie au final.
- Les batteries Ni-MH se détériorent rapidement si elles sont trop déchargées (en déchargeant par exemple les batteries par le flash). Utilisez la fonction de « Décharge des batteries rechargeables » de l'appareil photo pour décharger les batteries.
- Les batteries Ni-MH ont une durée de service limitée. Si une batterie ne peut être utilisée que pendant une

courte période même après des cycles répétés de charge, elle peut avoir atteint la fin de sa durée de vie.

■ Mise au rebut des batteries/piles

- Défaites vous des batteries/piles en respectant les règlements locaux en vigueur concernant les déchets.

3 Remarques concernant les deux modèles (1, 2)

■ Adaptateur secteur

Utilisez toujours l'adaptateur secteur avec l'appareil photo. L'utilisation d'un autre adaptateur secteur risque d'endommager votre appareil photo numérique.

Pour plus de détails sur l'adaptateur secteur, reportez-vous au *Manuel du propriétaire* de votre appareil photo.

- Cet adaptateur secteur est uniquement prévu pour être utilisé à l'intérieur.
- Bien enficher le cordon d'alimentation dans la borne d'entrée CC de l'appareil photo numérique FUJIFILM.
- Coupez l'alimentation à l'appareil photo numérique FUJIFILM avant de débrancher la borne d'entrée CC de l'appareil photo numérique FUJIFILM. Pour la débrancher, saisissez la fiche et la sortez de la prise. Ne pas la débrancher en tirant sur le cordon.
- N'utilisez pas l'adaptateur secteur avec tout autre appareil que l'appareil photo spécifié.
- L'adaptateur secteur deviendra chaud au toucher lors de son utilisation. Ceci est normal.
- Ne pas démonter l'adaptateur secteur. Ceci risque d'être dangereux.

- N'utilisez pas l'adaptateur secteur dans un endroit où il règne une température et une humidité élevée.
- Ne pas faire tomber l'adaptateur secteur ni le soumettre à des chocs importants.
- Il est possible que l'adaptateur secteur émette un bruit de ronronnement. Ceci est normal.
- Si l'adaptateur secteur est utilisé à proximité d'une radio, il risque de provoquer de l'électricité statique, de sorte qu'il est recommandé de faire marcher la radio à distance.

Avant d'utiliser l'appareil photo

Ne visez pas des sources de lumières très vives avec l'appareil photo, comme par exemple le soleil dans un ciel sans nuage. Si vous ne respectez pas cette précaution, le capteur d'images de l'appareil risque d'être endommagé.

■ Essai préalable avant la photographie

Lorsque vous voulez prendre des photographies particulièrement importantes (lors d'un mariage ou pendant un voyage à l'étranger, par exemple), faites toujours une photographie d'essai au préalable et regardez l'image pour vous assurer que l'appareil photo fonctionne normalement.

- FUJIFILM Corporation, n'accepte aucune responsabilité pour les pertes fortuites (telles que les coûts de photographies ou les pertes de revenus pouvant découler des dites photographies) subies en résultat d'un défaut quelconque de ce produit.

■ Notes sur les droits de propriété

Les images enregistrées sur cet appareil photo numérique ne peuvent pas être utilisées d'une manière allant à l'encontre de la Loi sur les droits de propriété, sans l'autorisation préalable du propriétaire, à moins qu'elles ne soient réservées qu'à un usage personnel. Notez également que certaines restrictions s'appliquent aux photos des activités sur scène, des divertissements et des expositions, même dans une intention d'utilisation personnelle. Les utilisateurs sont aussi priés de noter que le transfert des cartes mémoire (Carte mémoire) contenant des images ou des données protégées par la loi des droits de propriété n'est autorisé que dans la limite des restrictions imposées par lesdites lois.

■ Manipulation de votre appareil photo

Pour garantir le bon enregistrement des images, ne soumettez pas l'appareil photo à des impacts ou des chocs pendant l'enregistrement des images.

■ Cristaux liquides

Quand l'écran LCD d'affichage est endommagé, faites particulièrement attention aux cristaux liquides d'écran. Si l'une de ces situations se produisait, adoptez l'action d'urgence indiquée.

- Si les cristaux liquides touchent votre peau :
Essuyez votre peau et lavez-la complètement à grande eau avec du savon.
- Si des cristaux liquides pénètrent dans vos yeux :

Rincez l'oeil affecté avec de l'eau claire pendant 15 minutes au moins et consultez un médecin.

- Si vous avalez des cristaux liquides :
Rincez-vous complètement la bouche avec de l'eau. Buvez de grands verres d'eau et faites-vous vomir, puis consultez un médecin.

Bien que l'écran LCD soit produit à l'aide de technologies très sophistiquées, des pixels noirs ou des pixels allumés en permanence peuvent faire leur apparition. Il ne s'agit pas d'une panne et les images enregistrées ne sont pas affectées.

■ Informations sur les marques de fabrique

xD-Picture Card et  sont des marques commerciales de FUJIFILM Corporation. Les types de caractères présentés ici sont uniquement développés par DynaComware Taiwan Inc. Macintosh, QuickTime et Mac OS sont des marques commerciales d'Apple Inc. aux États-Unis et dans d'autres pays. Windows 7, Windows Vista et le logo Windows sont des marques commerciales du groupe de sociétés Microsoft. Adobe et Adobe Reader sont des marques commerciales ou des marques déposées d'Adobe Systems Incorporated aux États-Unis et/ou dans d'autres pays. Les logos SDHC et SDXC sont des marques commerciales de SD-3C, LLC. Le logo HDMI est une marque commerciale de Google Inc. Tous les autres noms de marques mentionnés dans ce manuel sont des marques commerciales ou des marques déposées de leurs détenteurs respectifs.

■ Remarques sur les interférences électriques

Si l'appareil photo est utilisé dans un hôpital ou un avion, notez qu'il peut provoquer des interférences avec certains équipements de l'hôpital ou de l'avion. Pour les détails, vérifiez la réglementation en vigueur dans l'enceinte concernée.

■ Explication du système de télévision couleur

PAL : Phase Alternation by Line (Phase alternée à chaque ligne), un système de télévision couleur adopté principalement par les pays de l'Europe et la Chine.

NTSC : National Television System Committee, spécifications de télédiffusion couleur adoptées principalement par les E.-U., le Canada et le Japon.

■ Exif Print (Exif version 2.3)

Le format Exif Print est un nouveau format révisé pour appareils photo numérique, contenant une grande variété d'informations de tournage afin de procurer une impression optimale.

AVIS IMPORTANT : Veuillez lire ce guide avant d'utiliser le logiciel

Il est interdit d'exporter directement ou indirectement, en partie ou en totalité, un logiciel sous licence sans l'accord des autorités dirigeantes concernées.

À propos de ce manuel

Avant d'utiliser l'appareil photo, veuillez lire ce manuel ainsi que les avertissements situés aux pages ii–vi. Pour obtenir plus d'informations sur des sujets spécifiques, veuillez consulter les sources indiquées ci-dessous.

✓ **Table des matières** **viii**

La « Table des matières » vous donne un aperçu du manuel. Les principales opérations de l'appareil photo y sont énumérées.

✓ **Détection des pannes** **102**

Vous rencontrez un problème spécifique avec l'appareil photo ? C'est ici que vous trouverez la réponse.

✓ **Messages et affichages d'avertissement** **109**

Découvrez la signification d'une icône qui clignote ou d'un message d'erreur qui s'affiche.

Avertissement relatif à la température

L'appareil photo s'éteint automatiquement avant que sa température ou la température de la batterie ne dépasse les limites de sécurité. Les photos prises lorsqu'un avertissement relatif à la température s'affiche peuvent présenter des niveaux plus élevés de « bruit » (marbrures). Éteignez l'appareil photo et attendez qu'il refroidisse avant de le rallumer ( 105, 110).

vii

Table des matières

Pour votre sécurité.....	ii	P: PROGRAMME AE.....	28
Consignes de sécurité.....	ii	S: PRIORITE VITESSE	29
À propos de ce manuel	vii	A: PRIORITE OUVERTURE.....	29
Avant que vous commenciez		M: MANUAL	30
Introduction		C: CUSTOM MODE.....	30
Symboles et conventions.....	1	Verrouillage de la mise au point	31
Accessoires fournis.....	1	La touche AE/AF LOCK	32
Parties de l'appareil photo	2	Verrouillage de l'exposition	32
Affichages de l'appareil photo.....	5	Verrouillage de la mise au point.....	32
Premières étapes		Modes Macro et Super Macro (gros plans)	33
La dragonne et le capuchon d'objectif	7	Utilisation du flash (Flash intelligent)	34
Insertion des piles.....	8	Utilisation du retardateur	36
Insertion d'une carte mémoire	10	Compensation de l'exposition	37
Allumer et éteindre l'appareil photo	13	Sensibilité	38
Configuration de base.....	14	Mesure	39
Principes de base des modes photographie et lecture		Mode de mise au point automatique	40
Prise de vue en mode EXR (EXR AUTO)	15	Mode de mise au point	41
Visualisation de photos.....	20	Balance des blancs	43
Instructions plus approfondies concernant le mode photographie		Prise de vue en continu (mode rafale)	44
Mode de prise de vue	21	Détection des visages	48
EXR (EXR AUTO/EXR Priorité)	22	Reconnaissance des visages	49
AUTO	23	Ajout de nouveaux visages	49
Adv. AVANCÉ	23	Consultation, modification et suppression des données existantes	50
SP1/SP2 POSITION SCÈNE	25	Ajout automatique de visages.....	50
PANORAMA 360 PANORA.M.....	27	Instructions plus approfondies concernant le mode lecture	
		Options de lecture	52
		Prise de vue continue	52
		★ Favoris : Notation des photos	52

Zoom lecture	53	EXR MODE	78
Lecture d'images multiples.....	54	MODE Adv.	78
Suppression de photos	55	SCENES	78
Visualisation des informations des photos	56	ISO	78
Recherche Photos	57	TAILLE D'IMAGE	78
Création d'un Livre Album	58	QUALITE D'IMAGE	79
Création d'un livre album	58	PLAGE DYNAMIQUE	80
Visionnage de livres albums	59	SIMULATION DE FILM	80
Modifier et effacer des livres albums	59	CHANGT BAL BLANCS	81
Visionnage des panoramas	60	COULEUR	81
Films		TON	81
Enregistrer des films	61	DETAIL	81
Taille d'image pour les vidéos.....	62	REDUCT. DU BRUIT	81
Visionner des films	63	ANTI FLOU AVANCÉ	81
Raccordements		DETECTION SUJET	81
Visionner des photos sur une télévision	64	RECO. VISAGE	81
Impression de photos par USB	66	MODE VIDEO AF	82
Raccordement de l'appareil photo	66	MODE VIDEO	82
Impression de photos sélectionnées	66	INCREM. IL BKT AE	82
Impression de la commande d'impression DPOF	67	FLASH	82
Création d'une commande d'impression DPOF	69	FLASH EXTERNE	83
Visionnement des photos sur un ordinateur	72	REGLAGE PERSO.	83
Installation du logiciel.....	72	NIVEAU ELECTRONIQUE	83
Raccordement de l'appareil photo	76	Utilisation des menus : Mode lecture	84
Menus		Utilisation du menu lecture	84
Utilisation des menus : Mode de prise de vue	78	Options du menu lecture.....	84
Utilisation du menu prise de vues.....	78	CREA LIVRE ALBUM	84
Options du menu prise de vues	78	EFFACE	84
		BALISER TRANSF.	84
		DIAPORAMA	85
		REDUC. YEUX ROUGE	86

PROTÉGER	86	MODE MEM. AE/AF	96
RECADRER	87	TOUCHE MEM. AE/AF	96
REDIMENSIONNER	87	RAW	96
ROTATION IMAGE	88	VÉRIFICATION AF.	97
COPIER	88	SAUVEG. PHOTO D'ORIG.	97
MEMO AUDIO	89	REGL. ROTAT AUTO	97
EFF. DÉTEC. VISAGE	89	COULEUR DU FOND	97
IMPRESSION (DPOF)	89	AFF. DE L'AIDE	97
FORMAT IMAGE	90	STAN. VIDEO	97
Le menu de configuration	91	REINIT. PERSO.	98
Utilisation du menu de configuration	91	TYPE DE PILE	98
Options du menu de configuration	92	DÉCHARGER (Batteries Ni-MH uniquement)	98
DATE/HEURE	92		
DÉCALAGE HOR	92		
言語/LANG.	92		
MODE SILENCE	92		
INITIALISER	93		
FORMATAGE	93		
IMAGE	93		
NUMERO IMAGE	94		
VOL. APPAREIL	94		
VOL. DECL.	94		
SON DÉCLENCHEUR	94		
VOL. LECTURE	95		
LUMINOSITÉ LCD	95		
MODE EVF/LCD	95		
EXT. AUTO	95		
DÉMARRAGE RAPIDE	95		
DOUBLE STAB	95		
REDUC. YEUX ROUGE	96		
TÉMOIN AF	96		

x

Notes techniques

Accessoires optionnels	99
Accessoires de la marque FUJIFILM	100
Prendre soin de l'appareil photo	101

Détection des pannes

Détection des pannes	102
Messages et affichages d'avertissement	109

Annexe

Capacité de la mémoire interne/des cartes mémoire	113
Spécifications	114

Introduction

Symboles et conventions

Les symboles suivants sont utilisés dans ce manuel :

 **Attention** : Ces informations doivent être lues avant l'utilisation pour assurer le bon fonctionnement de l'appareil photo.

 **Remarque** : Points dont il faut tenir compte lors de l'utilisation de l'appareil photo.

 **Conseil** : Informations supplémentaires qui peuvent être utiles lors de l'utilisation de l'appareil photo.

Les menus ainsi que tout autre texte affiché sur l'écran de l'appareil photo sont indiqués en gras. Dans les illustrations de ce manuel, il se peut que l'affichage de l'écran soit simplifié afin de faciliter l'explication.

Accessoires fournis

Les éléments suivants sont fournis avec l'appareil photo :

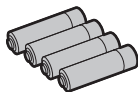

Piles AA alcalines (LR6) (x4)



Capuchon d'objectif

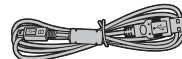

Câble USB

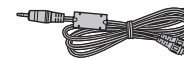

Câble A/V



Pare-soleil

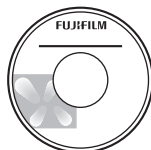





CD-ROM

- *Dragonne*
- *Manuel de base*

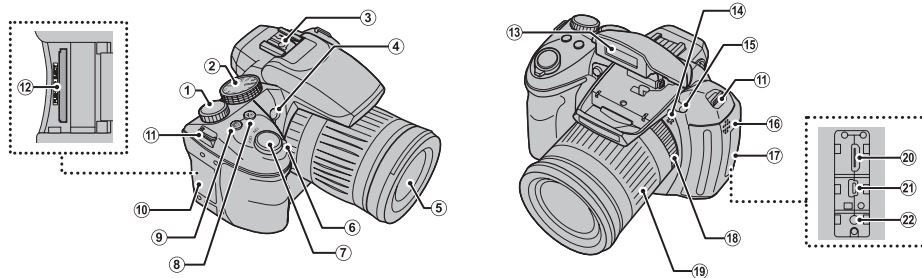
Parties de l'appareil photo

Pour plus d'informations, référez-vous à la page indiquée à droite de chaque élément.



1 Molette de commande.....28, 38, 44	8 Touche  (compensation d'exposition) ...37	16 Haut-parleur63, 89
2 Molette de mode.....21	9 Touche  (prise de vue en continu) 44	17 Cache-bornes
3 Griffe porte-accessoires 83, 100	10 Cache du logement de la carte mémoire 11	18 Bague de mise au point.....41
4 Illuminateur d'assistance de mise au point automatique.....96	11 Cillet de dragonne..... 7	19 Bague de zoom.....16
Témoin du retardateur.....36	12 Logement de la carte mémoire..... 11	20 Connecteur du câble HDMI 64
5 Objectif	13 Flash.....34	21 Connecteur du câble USB
6 Commutateur ON/OFF13	14 Microphone 61, 8966, 76
7 Déclencheur.....17	15 Touche  (sortie du flash)34	22 Connecteur du câble A/V..... 64

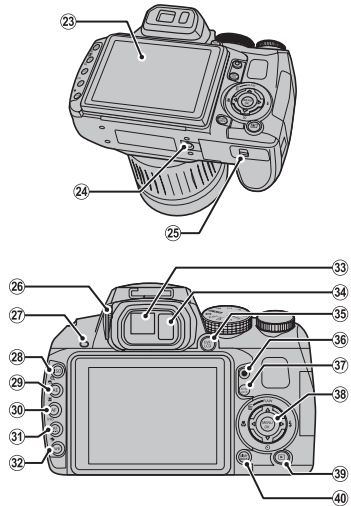

23	Écran.....	5	32	Touche WB (balance des blancs)	43
24	Fixation du trépied			Touche (recherche de photos)	57
25	Cache du compartiment de la batterie	8	33	Viseur électronique	4
26	Commande d'ajustement dioptrique.....	4	34	Détecteur d'œil	4
27	Témoin lumineux.....	19	35	Touche EVF/LCD (sélection de l'affichage)	4
28	Touche ISO (sensibilité)	38	36	Touche (enregistrement de films).....	61
	Touche (zoom avant en lecture)	53	37	Touche AE/AF LOCK (verrouillage de l'exposition automatique/mise au point automatique).....	32
29	Touche AE (exposition automatique)	39	38	Touche de sélection (voir ci-dessous)	
	Touche (zoom arrière en lecture).....	53	39	Touche (lecture)	52
30	Touche AF (mise au point automatique)	40	40	Touche DISP (affichage)/ BACK	18, 52
	Touche (détection des visages)	53, 70			
31	Touche AF C-S-M (mode de mise au point)	41			
	Touche info	56			

Avant que vous commenciez

La touche de sélection

<p>Touche de sélection (haut) Touche RAW (📖 18) Touche (supprimer) (📖 20)</p>	<p>Touche MENU/OK (📖 14)</p>
<p>Touche de sélection (gauche) Touche (macro) (📖 33)</p>	<p>Touche de sélection (droite) Touche (flash) (📖 34)</p>
<p>Touche de sélection (bas) Touche (retardateur) (📖 36)</p>	

Viseur électronique (EVF)

Le viseur électronique fournit les mêmes informations que l'écran et peut être utilisé lorsque des conditions de fort éclairage rendent l'écran difficile à voir. Appuyez sur **EVF/LCD** pour choisir entre les modes basculement automatique, écran ou viseur électronique. Si le mode basculement automatique est sélectionné, le viseur électronique s'allume automatiquement lorsque vous approchez votre œil du viseur, et s'éteint lorsque vous l'en éloignez tandis que l'écran s'allume (notez que le détecteur oculaire peut ne pas fonctionner correctement si vous portez des lunettes ou selon l'angle de votre tête par rapport à l'appareil).

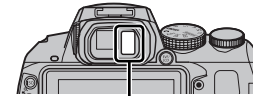
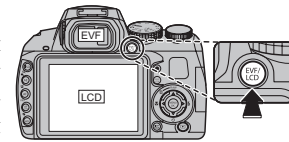

Détecteur d'œil

L'appareil photo est équipé d'un ajustement dioptrique pour prendre en charge les différences individuelles de vision. Faites glisser la commande d'ajustement dioptrique vers le haut et vers le bas jusqu'à ce que l'affichage du viseur soit net.

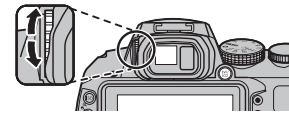

Affichages de l'appareil photo

Les indicateurs suivants peuvent apparaître lors de la prise de vue et de la lecture. Les indicateurs affichés varient en fonction des réglages de l'appareil photo.

■ Prise de vue

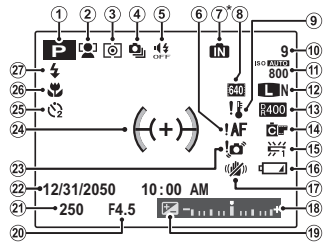

* **IN** : indique qu'aucune carte mémoire n'est insérée et que les photos seront enregistrées dans la mémoire interne de l'appareil photo (📖 10).

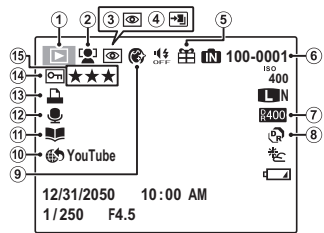

■ Lecture



1	Mode de prise de vue.....	21	14	Simulation de film	80
2	Indicateur de détection des visages.....	48	15	Balance des blancs.....	43
3	Mesure	39	16	Niveau de charge de la batterie	6
4	Mode de prise de vue continue....	44	17	Mode Dual IS.....	95
5	Indicateur du mode silencieux....	18, 92	18	Indicateur d'exposition	37
6	Avertissement relatif à la mise au point.....	17, 109	19	Correction de l'exposition.....	37
7	Indicateur de mémoire interne *		20	Ouverture	
8	Mode video	61	21	Vitesse d'obturation	
9	Avertissement relatif à la température	105, 110	22	Date et heure.....	14
10	Nombre d'images disponibles.....	113	23	Avertissement relatif à un risque de flou	34, 109
11	Sensibilité.....	38	24	Cadre de mise au point.....	31
12	Taille d'image/Qualité	78, 79	25	Indicateur du retardateur.....	36
13	Plage dynamique.....	80	26	Mode Macro (gros plan)	33
			27	Mode flash.....	34
1	Indicateur du mode de lecture... ..	20, 52	7	Plage dynamique.....	80
2	Indicateur de détection des visages.....	48, 86	8	Mode EXR	22
3	Indicateur de correction des yeux rouges	86	9	Portrait enhancer (Optimisation portrait)	25
4	Pro focus mode (mode mise au point pro), pro low-light mode (mode basse lumière pro).....	23, 24	10	Baliser transf	84
5	Image gift.....	52	11	Création livre album.....	58
6	Numéro de l'image.....	94	12	Indicateur de mémo audio.....	89
			13	Indicateur d'impression DPOF.....	67
			14	Image protégée.....	86
			15	Favoris.....	52

Niveau de charge de la batterie

Le niveau de charge de la batterie est indiqué comme suit :

Témoin	Description
PAS D'ICONE	Les piles sont en partie déchargées.
 (rouge)	Les piles sont faibles. Remplacez-les dès que possible.
 (clignotant rouge)	Les piles sont épuisées. Éteignez l'appareil photo et remplacez les piles.

Remarque

Il se peut que l'avertissement indiquant que les piles sont épuisées ne soit pas affiché avant l'extinction de l'appareil photo, en particulier si les piles sont réutilisées après avoir été complètement épuisées une fois. La consommation électrique varie fortement d'un mode à l'autre : il se peut que l'avertissement de piles faibles () ne soit pas affiché ou qu'il ne soit affiché que brièvement avant l'extinction de l'appareil photo dans certains modes ou lors de la commutation du mode prise de vue au mode lecture.

Masquage et affichage des indicateurs

Pour choisir les informations de prise de vue et les repères à afficher, appuyez sur la touche **DISP/BACK**.

La dragonne et le capuchon d'objectif

Fixation de la dragonne

Fixez la dragonne aux deux œillets de dragonne tel que représenté ci-dessous.

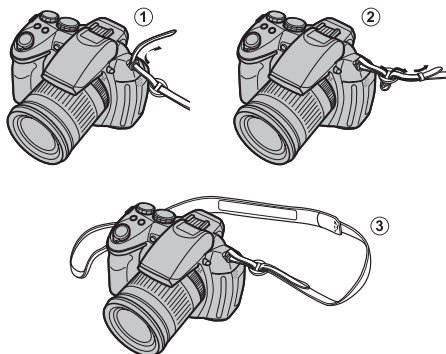

Attention

Pour éviter toute chute de l'appareil photo, assurez-vous que la dragonne est bien attachée.

Le capuchon d'objectif

Attachez le capuchon de l'objectif tel que représenté.

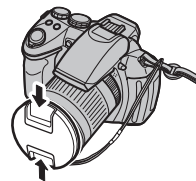

Pour éviter de perdre le capuchon de l'objectif, passez le cordon fourni à travers l'œillet (1) et fixez le capuchon de l'objectif à la dragonne (2).

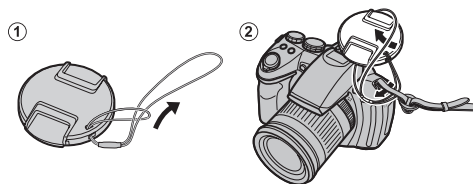

Insertion des piles

L'appareil photo fonctionne avec quatre piles AA alcalines, au lithium, ou quatre piles rechargeables Ni-MH. Une série de quatre piles alcalines est fournie avec l'appareil photo. Insérez les piles dans l'appareil photo tel que décrit ci-dessous.

1 Ouvrez le couvercle du compartiment des piles.

Faites coulisser le loquet du compartiment des piles dans le sens indiqué et ouvrez le couvercle du compartiment des piles.

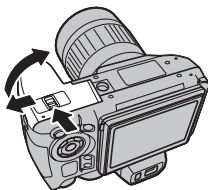

Remarque

Assurez-vous que l'appareil photo est éteint avant d'ouvrir le couvercle du compartiment des piles.

Précautions

- N'ouvrez pas le couvercle du compartiment des piles lorsque l'appareil photo est allumé. Si vous ne respectez pas cette précaution, vous risquez d'endommager les fichiers images ou les cartes mémoire.
- Ne forcez pas trop lorsque vous manipulez le couvercle du compartiment des piles.

2 Insérez les piles.

Insérez les piles dans le sens indiqué par les repères « + » et « - » situés à l'intérieur du couvercle du compartiment des piles.

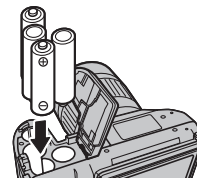

Précautions

- Insérez les piles dans le bon sens.

• **N'utilisez jamais de piles dont le boîtier se décolle ou est endommagé et n'utilisez jamais en même temps des piles anciennes et des neuves, des piles ayant des niveaux de charge différents ou des piles de types différents.** Si vous ne respectez pas ces précautions, les piles risquent de fuir ou de surchauffer.

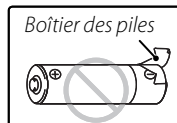

- **N'utilisez jamais de piles au manganèse ou au Ni-Cd.**
- La capacité des piles alcalines varie en fonction du fabricant et chute lorsque la température est inférieure à 10 °C : il est recommandé d'utiliser des piles Ni-MH.
- Les traces de doigts et autres saletés présentes sur les bornes des piles peuvent entraîner une diminution de leur durée de vie.

3 Fermez le couvercle du compartiment des piles.

Fermez le couvercle du compartiment des piles et faites-le coulisser jusqu'à ce que le taquet soit en place (vous entendrez un clic).

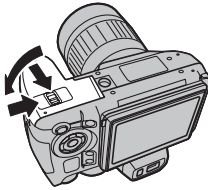

Attention

Ne forcez pas. Si le couvercle du compartiment des piles ne se ferme pas, vérifiez que les piles sont dans le bon sens et réessayez.

Conseil : Utilisation d'un adaptateur CA

L'appareil photo peut être alimenté à l'aide d'un adaptateur CA et d'un coupleur CC en option (vendus séparément).

Choix du type de piles

Après avoir remplacé les piles par des piles d'un autre type, sélectionnez le type de piles en utilisant l'option  **TYPE DE PILE** dans le menu configuration (91) pour vous assurer que le niveau de la pile est affiché correctement et que l'appareil photo ne risque pas de s'éteindre de manière inattendue.

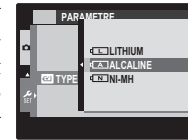

Insertion d'une carte mémoire

Bien que l'appareil photo puisse stocker les photos dans sa mémoire interne, vous pouvez utiliser des *cartes mémoire* SD, SDHC et SDXC optionnelles (vendues séparément) pour stocker davantage de photos.

■ Cartes mémoires compatibles

Les cartes mémoire SD, SDHC et SDXC de FUJIFILM et SanDisk ont été homologuées pour une utilisation dans cet appareil photo. Vous trouverez une liste complète des cartes mémoire homologuées à l'adresse http://www.fujifilm.com/support/digital_cameras/compatibility/. Le fonctionnement n'est pas garanti avec d'autres cartes. L'appareil photo ne peut pas être utilisé avec les cartes *xD-Picture Cards* ou les appareils MultiMedia-Card (MMC).

⚠ Attention

Les cartes mémoire SD peuvent être verrouillées, ce qui rend impossible le formatage de la carte ou l'enregistrement et la suppression des photos. Avant d'insérer une carte mémoire, faites coulisser la languette de protection en écriture dans la position déverrouillée.

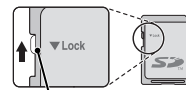

Languette de protection en écriture

● Cartes mémoire

Les photos peuvent être stockées dans la mémoire interne de l'appareil photo ou sur des cartes mémoire SD, SDHC et SDXC optionnelles, dénommées « cartes mémoire » dans ce manuel.

■ **Insertion d'une carte mémoire**

1 Ouvrez le cache-fente pour la carte mémoire.

← **Remarque**

Assurez-vous d'avoir éteint l'appareil avant d'ouvrir le cache-fente pour la carte mémoire.

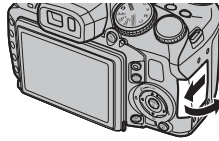

2 Insérez la carte mémoire.

En tenant la carte mémoire dans le sens indiqué ci-dessous, faites-la glisser au fond du logement jusqu'à ce qu'elle s'emboîte.

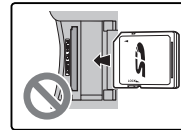
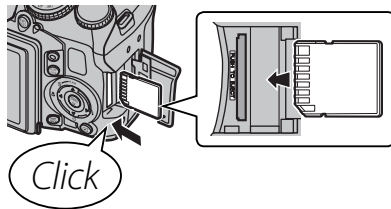

Assurez-vous que la carte est dans le bon sens : ne l'insérez pas en biais et ne forcez pas. Si la carte mémoire n'est pas insérée correctement ou si aucune carte mémoire n'est insérée, **IN** s'affiche sur l'écran LCD et la mémoire interne est utilisée pour l'enregistrement et la lecture.

3 Fermez le cache-fente pour la carte mémoire.

●● **Retrait des cartes mémoire**

Après vous être assuré que l'appareil photo est éteint, appuyez sur la carte puis relâchez-la lentement. Vous pouvez maintenant retirer la carte à la main.

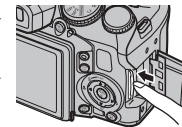

⚠ **Précautions**

- La carte mémoire peut sauter hors du logement si vous retirez votre doigt juste après avoir appuyé sur la carte.
- Il se peut que les cartes mémoire soient chaudes au toucher après leur retrait de l'appareil photo. Ce phénomène est normal et ne constitue pas un dysfonctionnement.

 **Précautions**

- **N'éteignez pas l'appareil photo et ne retirez pas la carte mémoire pendant le formatage de la carte mémoire ou pendant l'enregistrement ou la suppression de données sur la carte.** Si vous ne respectez pas cette précaution, la carte risque d'être endommagée.
- Formatez les cartes mémoire SD/SDHC/SDXC avant la première utilisation et assurez-vous de formater toutes les cartes mémoire après leur utilisation sur un ordinateur ou un autre appareil. Pour obtenir plus d'informations sur le formatage des cartes mémoire, référez-vous à «  **FORMATAGE** » (93).
- Les cartes mémoire sont petites et peuvent être avalées : gardez-les hors de portée des enfants. Si un enfant avale une carte mémoire, consultez immédiatement un médecin.
- Les adaptateurs miniSD ou microSD, qui sont plus grands ou plus petits que les dimensions standard d'une carte SD/SDHC/SDXC, risquent de ne pas être éjectés normalement : si la carte n'est pas éjectée, confiez l'appareil photo à un représentant de service agréé. Ne forcez pas pour retirer la carte.
- Ne collez pas d'étiquettes sur les cartes mémoire. Le décolllement des étiquettes risque d'entraîner un dysfonctionnement de l'appareil photo.
- L'enregistrement vidéo peut être interrompu avec certains types de cartes mémoire SD/SDHC/SDXC. Utilisez une carte **CLASS 4** ou supérieure lorsque vous enregistrez des vidéos HD ou à grande vitesse.
- Les données présentes dans la mémoire interne peuvent être effacées ou corrompues lors de la réparation de l'appareil photo. Veuillez remarquer que le réparateur pourra voir les photos enregistrées dans la mémoire interne.
- Le formatage de la carte mémoire ou de la mémoire interne de l'appareil photo crée un dossier où les photos sont stockées. Ne renommez pas et n'effacez pas ce dossier. N'utilisez pas un ordinateur ou un autre appareil pour modifier, effacer ou renommer les fichiers images. Utilisez toujours l'appareil photo pour supprimer les photos des cartes mémoire et de la mémoire interne : avant de modifier ou de renommer des fichiers, copiez-les sur un ordinateur puis modifiez ou renommez les copies, pas les originaux.

Allumer et éteindre l'appareil photo

Tournez le commutateur **ON/OFF** sur **ON** pour allumer l'appareil photo.

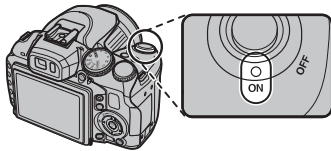

Sélectionnez **OFF** pour éteindre l'appareil photo.

Conseil : Passage en mode de lecture

Appuyez sur la touche  pour lancer la lecture.

Appuyez de nouveau sur la touche  ou appuyez sur le déclencheur à mi-course pour revenir au mode de prise de vue.

Précautions

- Les photos peuvent être affectées par la présence de traces de doigts et d'autres marques sur l'objectif. Veillez à ce que l'objectif reste propre.
- L'interrupteur **ON/OFF** ne permet pas de déconnecter complètement l'appareil photo de son alimentation électrique.

Conseil : Extinction automatique

L'appareil photo s'éteint automatiquement si vous n'effectuez aucune opération pendant la période définie dans le menu  **EXT. AUTO** (📖 95). Pour réactiver l'appareil photo après une extinction automatique, tournez le commutateur **ON/OFF** sur **OFF** puis sur **ON**.

Configuration de base

Une boîte de dialogue de sélection de la langue apparaît la première fois que l'appareil photo est allumé. Configurez l'appareil photo tel que décrit ci-dessous (pour obtenir des informations sur la réinitialisation de l'horloge ou le changement de langue, référez-vous à la page 93).

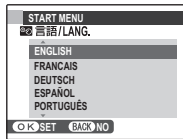

- 1 Mettez une langue en surbrillance et appuyez sur **MENU/OK**.

← Remarque

Appuyez sur **DISP/BACK** pour ignorer l'étape actuelle. Toutes les étapes que vous ignorez s'afficheront à nouveau la prochaine fois que vous allumerez l'appareil photo.



- 2 La date et l'heure s'affichent. Appuyez sur la touche de sélection gauche ou droite pour mettre en surbrillance l'année, le mois, le jour, l'heure ou les minutes et appuyez sur la touche de sélection supérieure ou inférieure pour modifier les valeurs. Pour modifier l'ordre d'affichage de l'année, du mois et du jour, mettez en surbrillance le format de date et appuyez sur la touche de sélection supérieure ou inférieure. Appuyez sur **MENU/OK** une fois les réglages terminés.



- 3 Le type de piles s'affiche : si le type diffère de celui qui est inséré dans l'appareil photo, utilisez le menu de configuration option **TYPE DE PILE** (📖 9) pour spécifier le type correct.

📖 Conseil : L'horloge de l'appareil photo

Si vous retirez les piles pendant une période prolongée, l'horloge de l'appareil photo et le type de pile sont réinitialisés et la boîte de dialogue de sélection de la langue est de nouveau affichée lorsque vous allumez l'appareil photo.

Prise de vue en mode **EXR AUTO** (EXR AUTO)

Cette section décrit comment prendre des photos en mode **EXR AUTO** (EXR AUTO).

1 Sélectionnez le mode **EXR**.

Allumez l'appareil photo et positionnez la molette de mode sur **EXR**. Le symbole **EXR AUTO** s'affiche sur l'écran LCD.

L'icône

En mode **EXR AUTO**, l'appareil photo ajuste la mise au point en continu et tente de détecter des visages, ce qui augmente la consommation d'énergie.  s'affiche sur l'écran LCD.



Icônes EXR (📖 23)





































L'appareil photo analyse la scène et sélectionne le mode **EXR** le mieux adapté.

PRIORIT RESOL	
ISO HT&BR BAS	
PRIOR PLAG E D	



Icônes scène

L'appareil photo sélectionne automatiquement la scène appropriée.

Scène		AUTO	PAYSAGE	NOC-TURNE	MACRO	PLAGE	COUCHER SOL.	NEIGE	CIEL	VERDURE	CIEL ET VERDURE
Sujet principal											
Autre que portrait (paysage)											
Portrait	Éclairage normal				—						
	Contre-jour			—	—						

* Si  est affiché, l'appareil photo prend une série de photos (Anti flou avancé ; 📖 22).

⚠ Attention

Le mode sélectionné peut varier en fonction des conditions de prise de vue. Si le mode et le sujet ne correspondent pas, sélectionnez le mode  (📖 23) ou choisissez **SP1/SP2** (📖 25) et sélectionnez une scène manuellement.

2 Cadrez la photo.

Utilisez la bague de zoom pour cadrer l'image sur l'écran.

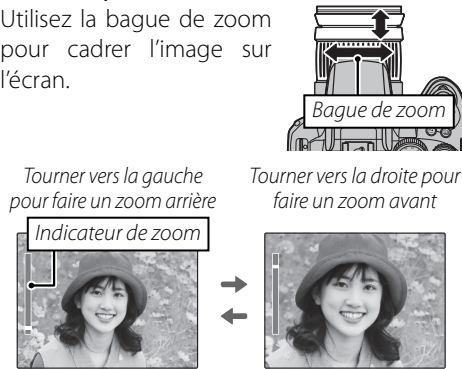

Conseil : Verrouillage de la mise au point

Utilisez le verrouillage de la mise au point ( 31) pour faire la mise au point sur des sujets qui ne se trouvent pas dans le cadre de mise au point.

Comment tenir l'appareil photo

Tenez bien l'appareil photo avec les deux mains en gardant vos coudes contre votre corps. Si vos mains tremblent ou ne sont pas stables, vous risquez d'obtenir des photos floues.



Pour éviter que vos photos ne soient floues ou trop sombres (sous-exposées), ne mettez pas vos doigts et tout autre objet devant l'objectif et le flash.

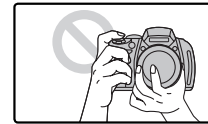

3 Faites la mise au point.

Appuyer jusqu'à mi-course sur le déclencheur pour faire la mise au point.



Si l'appareil photo arrive à faire la mise au point, il émet deux bips et un témoin lumineux vert s'allume.

Si l'appareil photo n'arrive pas à faire la mise au point, le cadre de mise au point devient rouge, le symbole **!AF** apparaît et le témoin lumineux vert clignote. Changer la composition ou utiliser le verrouillage de mise au point (☰ 31).

4 Prenez la photo.

Appuyez doucement mais à fond sur le déclencheur pour prendre la photo.



Conseil : Le déclencheur

Le déclencheur possède deux positions. Lorsque vous appuyez sur le déclencheur à mi-course (①) la mise au point et l'exposition sont réglées : pour prendre la photo, appuyez à fond sur le déclencheur (②).

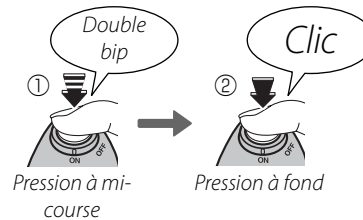

Remarque

Si le sujet est mal éclairé, l'illuminateur d'assistance de mise au point automatique peut s'allumer pour aider à la mise au point (☰ 96). Pour obtenir des informations sur l'utilisation du flash dans des conditions de faible éclairage, référez-vous à la page 34.

MODE SILENCE

Dans les situations dans lesquelles les bruits ou les lumières de l'appareil photo risquent d'être malvenus, appuyez sur la touche **DISP/BACK** jusqu'à ce que le symbole  apparaisse (veuillez remarquer que le mode silence n'est pas disponible lors de la lecture de films ou de mémos audio).

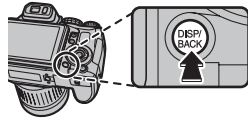

Le haut-parleur de l'appareil photo, le flash et l'illuminateur d'assistance de mise au point automatique/témoin du retardateur s'éteignent et il est impossible d'ajuster les réglages du volume (veuillez remarquer que le flash se déclenche quand même lorsque  est sélectionné en mode scène). Pour restaurer le fonctionnement normal, appuyez sur la touche **DISP/BACK** jusqu'à ce que l'icône  ne soit plus affichée.

Touche RAW

Appuyez sur la touche **RAW** pour changer temporairement le format d'enregistrement. Après la prise de photo, le format d'enregistrement reviendra à l'option sélectionnée pour **RAW** dans le menu de configuration (96).

RAW options		Touche RAW appuyée
RAW+JPEG	→	JPEG
RAW	→	JPEG
NON	→	RAW+JPEG

Le témoin lumineux

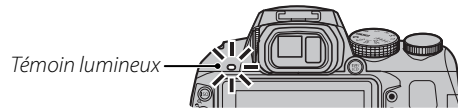

Le témoin lumineux indique le statut de l'appareil photo de la manière suivante :

Témoin lumineux	Statut de l'appareil photo
Allumé vert	Mise au point verrouillée.
Clignotant vert	Avertissement de flou, mise au point ou exposition. Vous pouvez prendre une photo.
Clignotant vert et orange	Photos en cours d'enregistrement. Vous pouvez prendre des photos supplémentaires.
Allumé orange	Photos en cours d'enregistrement. Vous ne pouvez pas prendre de photos supplémentaires pour le moment.
Clignotant orange	Le flash est en cours de chargement : le flash ne se déclenche pas lors de la prise de vue.
Clignotant rouge	Erreur d'objectif ou de mémoire (carte mémoire pleine ou non formatée, erreur de formatage ou autre erreur de mémoire).

Conseil : Avertissements

Des avertissements détaillés peuvent apparaître à l'écran. Référez-vous aux pages 109–112 pour plus d'informations.

Visualisation de photos

Les photos peuvent être visualisées à l'écran. Lorsque vous prenez une photo importante, faites une prise de vue test et vérifiez le résultat.

1 Appuyez sur le bouton .

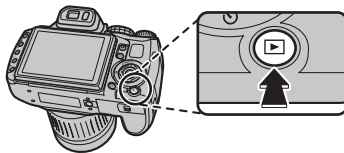

La photo la plus récente apparaît à l'écran.



2 Visionnez d'autres photos.

Appuyez sur la touche de sélection droite pour regarder les photos dans l'ordre dans lequel elles ont été prises et sur la touche de sélection gauche pour les regarder dans le sens inverse.



Appuyez sur le déclencheur pour quitter le mode prise de vue.

● Suppression de photos

Pour supprimer la photo actuellement affichée à l'écran, appuyez sur la touche de sélection supérieure () . La boîte de dialogue suivante apparaît.

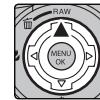

Pour supprimer la photo, appuyez sur la touche de sélection supérieure pour mettre en surbrillance **OK** et appuyez sur **MENU/OK**. Pour quitter sans supprimer la photo, mettez en surbrillance **ANNULER** et appuyez sur **MENU/OK**.



Conseil : Le menu lecture

Vous pouvez également effacer des photos à partir du menu lecture ( 55).

Mode de prise de vue

Choisissez un mode de prise de vue en fonction de la scène ou du type de sujet. Pour choisir un mode de prise de vue, tournez la molette de mode sur le réglage souhaité. Les modes suivants sont disponibles :

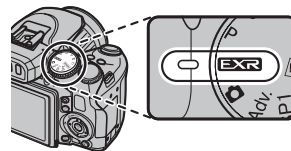

EXR: Ce mode optimise la netteté, réduit le bruit, augmente la plage dynamique ou laisse à l'appareil photo le soin de modifier automatiquement les réglages pour qu'ils soient adaptés à la scène (☞ 22).

📷 (AUTO): Un mode simple « viser et photographier » recommandé pour les utilisateurs d'appareils photo numériques débutants (☞ 23).

Adv. (AVANCÉ): Utilisez en toute simplicité des techniques sophistiquées (☞ 23).

P, S, A, M: Sélectionnez l'un de ces modes pour disposer d'un contrôle total des réglages de l'appareil photo, y-compris l'ouverture (**M** et **A**) et/ou la vitesse d'obturation (**M** et **S**) (☞ 28).

C (PERSONNALISÉ): Permet de rappeler des réglages mis en mémoire pour les modes **P, S, A, M** et tous les modes **EXR** sauf **EXR** (☞ 30).

PANORAMA (360 PANORA.M): Permet de prendre un panorama (☞ 27).

SP1, SP2 (SCENES): Permet de choisir une scène adaptée au sujet ou aux conditions de prise de vue et de laisser l'appareil photo faire le reste (☞ 25).

EXR (EXR AUTO/EXR Priorité)

Optimisez les réglages afin qu'ils soient adaptés à votre sujet actuel ou améliorez la netteté, la plage dynamique ou réduisez le bruit. Positionnez la molette de mode sur **EXR** et choisissez l'un des modes **EXR** suivants dans le menu prise de vue.

**EXR AUTO (EXR AUTO)**

L'appareil photo sélectionne automatiquement la scène et le mode **EXR** en fonction des conditions de prise de vue (📖 15).

Remarque

Si **AUTO** est sélectionné comme **TAILLE D'IMAGE** en mode **EXR AUTO**, l'appareil photo sélectionne automatiquement la taille d'image optimale.

Anti flou avancé

Si **AF** est affiché, l'appareil photo prend une série de photos et les combine pour former une seule image, où le « bruit » (marbrures) et l'effet de flou sont atténués.

Remarque



AF est disponible lorsque **OUI** est sélectionné dans le menu prise de vue (📖 81) et lorsque le flash (📖 34) est désactivé ou réglé sur auto.

Précautions

- Il se peut que l'appareil photo mette un certain temps pour combiner les photos en une seule image. Il peut arriver que cette image ne soit pas créée si le sujet ou l'appareil photo bouge pendant la prise de vue. Assurez-vous que l'appareil photo reste stable pendant la prise de vue et ne déplacez pas l'appareil photo tant que la prise de vue n'est pas terminée.
- La couverture de l'image est réduite.

■ EXR *Priorité*

Choisissez l'une des options suivantes :

-  (**PRIORIT RESOL**): Pour des photos nettes et lumineuses.
-  (**ISO HT&BR BAS**): Permet de réduire le bruit des photos prises à sensibilité élevée.
-  (**PRIOR PLAGE D**): Permet d'augmenter la quantité de détails visibles dans les hautes lumières.

L'option  **PLAGE DYNAMIQUE** (80) peut être définie sur  (1600%) et  (800%).

AUTO

Choisissez ce mode pour réaliser des photos instantanées nettes et claires. C'est le mode recommandé dans la plupart des situations.

Adv. AVANCÉ

Ce mode associe la simplicité d'un mode « viser et photographier » à des techniques photographiques sophistiquées. L'option  **MODE Adv.** du menu prise de vue vous permet de choisir entre les modes avancés suivants :



■ **MISE AU P.PRO**

À chaque pression du déclencheur, l'appareil photo prend jusqu'à trois photos et estompe l'arrière-plan pour mettre en valeur le sujet principal. En tournant la molette de commande, il est possible de configurer le niveau de lissage avant d'effectuer la prise de vue. Utilisez ce mode pour créer des portraits ou des photos de fleurs semblables à ceux produits par des appareils photo reflex.



Remarque

Il n'est pas possible d'estomper les objets de l'arrière-plan qui sont trop proches du sujet principal. Si un message indiquant que l'appareil photo ne parvient pas à créer l'effet s'affiche au moment de la mise au point, essayez de vous éloigner de votre sujet et d'effectuer un zoom avant. Il se peut également que l'appareil photo ne parvienne pas à estomper l'arrière-plan si le sujet bouge. Si vous y êtes invité, vérifiez le résultat et réessayez.

BASSE LUM.PRO

À chaque pression du déclencheur, l'appareil photo prend quatre photos et les combine pour former une vue unique. Utilisez ce mode pour réduire le bruit et le flou lorsque vous photographiez des sujets faiblement éclairés ou immobiles à des rapports de zoom élevés.



Remarque

Il peut arriver que la vue unique ne soit pas créée dans certaines conditions ou si le sujet ou l'appareil photo bouge pendant la prise de vue. Ne bougez pas l'appareil photo tant que la prise de vue n'est pas terminée.

MISE AU P.PRO/BASSE LUM.PRO

Pour enregistrer les copies non traitées des photos prises dans ces modes, sélectionnez **OUI** pour l'option **SAUVEG.PHOTO D'ORIG.** du menu configuration (97).

















Précautions

- Assurez-vous que l'appareil photo reste stable pendant la prise de vue.
- La couverture de l'image est réduite.

SP1/SP2 POSITION SCÈNE

L'appareil photo offre une sélection de « scènes », chaque scène étant adaptée à des conditions de prise de vue particulières ou à un type spécifique de sujet. Utilisez l'option  **SCENES** du menu prise de vue pour choisir la scène affectée à la position **SP1/SP2** de la molette de mode.



Scène	Description
 NATUREL & 4	L'appareil prend deux photos, une sans flash et une avec.
 LUM. NATUREL	Permet de conserver l'éclairage naturel dans des conditions de faible luminosité.
 PORTRAIT	Choisissez ce mode pour les portraits.
 VISAGE PLUS DOUX	Choisissez ce mode pour obtenir des tons chair lisses lorsque vous réalisez des portraits.
 CHIEN	Choisissez ce mode pour photographier des chiens.
 CHAT	Choisissez ce mode pour photographier des chats.
 PAYSAGE	Choisissez ce mode pour les bâtiments et les paysages photographiés de jour.
 SPORT	Choisissez ce mode pour photographier des sujets en mouvement.
 NOCTURNE	Choisissez ce mode pour les scènes de crépuscule et de nuit faiblement éclairées.
 NOCT. (TRÉP.)	Choisissez ce mode pour utiliser des vitesses d'obturation lentes lorsque vous prenez des photos de nuit.
 FEUX ARTIF.	Des vitesses d'obturation lentes sont utilisées pour immortaliser les explosions de lumière des feux d'artifice.
 COUCHER SOL.	Choisissez ce mode pour capturer les couleurs éclatantes des levers et couchers de soleil.
 NEIGE	Choisissez ce mode pour restituer la luminosité des scènes dominées par la brillance de la neige.
 PLAGE	Choisissez ce mode pour restituer la luminosité des plages ensoleillées.
 SOIRÉE	Choisissez ce mode pour capturer l'éclairage d'arrière-plan en intérieur dans des conditions de faible luminosité.
 FLEUR	Choisissez ce mode pour réaliser des gros plans de fleurs aux couleurs éclatantes.
 TEXTE	Ce mode permet de restituer avec netteté les textes ou les dessins figurant sur des documents imprimés.

  **CHIEN/CHAT**

L'appareil photo effectue la mise au point sur les chiens ou les chats qui lui font face et le menu du retardateur offre une option  **OBTURATEUR AUTO** qui active automatiquement le déclenchement si un animal domestique est détecté (📖 36). Lors de la lecture, vous pouvez utiliser la recherche de photos (📖 57) pour rechercher des photos prises dans l'un ou l'autre de ces modes.

 **Remarque**

Bien que l'appareil photo puisse détecter de nombreuses races de chiens et de chats, les résultats peuvent varier en fonction de la race et des conditions de prise de vue. Il se peut que l'appareil photo ne parvienne pas à détecter les animaux dont la tête est de couleur foncée ou est recouverte de longs poils. Si l'appareil photo ne parvient pas à détecter de chien ou de chat, il effectue la mise au point sur le sujet situé au centre de l'image.

PANORAMA 360 PANORA.M

Suivez les instructions à l'écran afin de prendre des photos qui seront ensuite regroupées pour former un panoramique. L'appareil photo effectue un zoom arrière complet.

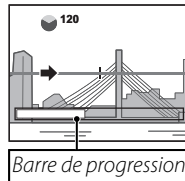

- 1** Tournez la bague de zoom jusqu'à ce que l'indicateur de zoom devienne blanc.
- 2** Pour sélectionner l'angle selon lequel vous allez diriger l'appareil photo pendant la prise de vue, appuyez sur la touche de sélection inférieure. Appuyez sur la touche de sélection gauche ou droite pour mettre en surbrillance un angle et appuyez sur **MENU/OK**.
- 3** Appuyez sur la touche de sélection droite pour afficher un choix de directions de panoramique. Appuyez sur la touche de sélection gauche ou droite pour mettre en surbrillance la direction dans laquelle vous allez déplacer l'appareil photo et appuyez sur **MENU/OK**.
- 4** Appuyez à fond sur le déclencheur pour commencer l'enregistrement. Il n'est pas nécessaire de maintenir le déclencheur enfoncé pendant l'enregistrement.
- 5** Effectuez un panoramique avec l'appareil photo dans la direction indiquée par la flèche. La prise de vue prend fin automatiquement lorsque la barre de progression a atteint sa limite et que le panoramique est réalisé.

**← Remarque**

La prise de vue prend fin si vous appuyez à fond sur le déclencheur. Aucun panoramique n'est enregistré si vous appuyez sur le déclencheur avant d'avoir effectué un panoramique sur 120°.

⚠ Précautions

- Les panoramiques sont créés à partir de plusieurs images. Dans certains cas, il se peut que l'appareil photo enregistre un angle plus large ou plus étroit que celui sélectionné ou qu'il ne parvienne pas à raccorder les images à la perfection. La dernière partie du panoramique risque de ne pas être enregistrée si la prise de vue s'arrête avant que le panoramique ne soit terminé.
- La prise de vue peut être interrompue si vous déplacez l'appareil photo trop rapidement ou trop lentement. Si vous déplacez l'appareil photo dans une autre direction que celle indiquée, la prise de vue s'arrête.
- Vous risquez de ne pas obtenir les résultats escomptés avec des sujets mobiles, des sujets proches de l'appareil photo, des sujets invariables comme le ciel ou un champ d'herbe, des sujets perpétuellement en mouvement comme les vagues et les chutes d'eau, ou bien des sujets dont la luminosité change radicalement. Les panoramiques risquent d'être flous si le sujet est faiblement éclairé.

Pour de meilleurs résultats

Pour de meilleurs résultats, déplacez l'appareil photo dans un petit cercle avec une vitesse constante, en le maintenant à l'horizontale et en faisant attention d'effectuer le panoramique dans la direction indiquée par le guide. Si vous n'obtenez pas les résultats escomptés, essayez d'effectuer le panoramique à une vitesse différente.

P: PROGRAMME AE

Dans ce mode, l'appareil photo règle automatiquement l'exposition. Si vous le souhaitez, vous pouvez choisir différentes combinaisons de vitesses d'obturation qui produiront la même exposition (position programme).



Attention

Si le sujet est en dehors de la plage de mesure de l'appareil photo, les affichages de vitesse d'obturation et d'ouverture indiquent « --- ». Appuyez sur le déclencheur à mi-course pour mesurer à nouveau l'exposition.

Position Programme

Tournez la molette de commande pour choisir la combinaison souhaitée de vitesse d'obturation et d'ouverture. Les valeurs par défaut peuvent être restaurées en relevant le flash, en tournant la molette de mode vers un autre réglage, en éteignant l'appareil photo ou en sélectionnant le mode de lecture. Le flash doit être désactivé pour que le mode Position Programme soit disponible. En outre, il ne faut pas que les options **PLAGE DYNAMIQUE** et **ISO** soient configurées sur **AUTO**.

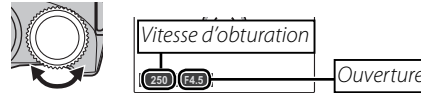

S: PRIORITE VITESSE

Vous choisissez la vitesse d'obturation à l'aide de la molette de commande, tandis que l'appareil photo choisit l'ouverture qui permettra d'obtenir une exposition optimale.

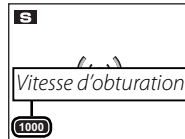

⚠ Précautions

- S'il est impossible d'obtenir une exposition correcte avec la vitesse d'obturation sélectionnée, l'ouverture s'affiche en rouge. Modifiez la vitesse d'obturation jusqu'à obtenir une exposition correcte. Si le sujet se trouve en dehors de la plage de mesure de l'appareil photo, l'affichage de l'ouverture indique « F--- ». Appuyez sur le déclencheur à mi-course pour mesurer à nouveau l'exposition.
- Le temps de pose est restreint selon le réglage ISO.

A: PRIORITE OUVERTURE

Vous choisissez l'ouverture à l'aide de la molette de commande, tandis que l'appareil photo choisit la vitesse d'obturation qui permettra d'obtenir une exposition optimale.

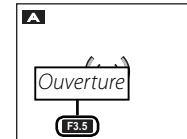

⚠ Attention

S'il est impossible d'obtenir une exposition correcte avec l'ouverture sélectionnée, la vitesse d'obturation s'affiche en rouge. Modifiez l'ouverture jusqu'à obtenir une exposition correcte. Si le sujet se trouve en dehors de la plage de mesure de l'appareil photo, l'affichage de la vitesse d'obturation indique « --- ». Appuyez sur le déclencheur à mi-course pour mesurer à nouveau l'exposition.

M: MANUAL

Dans ce mode, vous choisissez à la fois la vitesse d'obturation et l'ouverture. Si vous le souhaitez, vous pouvez modifier l'exposition par rapport à la valeur suggérée par l'appareil photo.



Tournez la molette de contrôle pour définir le temps de pose. Maintenez enfoncé le bouton et tournez la molette de contrôle pour définir la valeur d'ouverture.

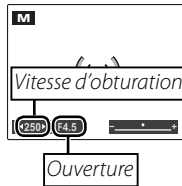

Précautions

- Du bruit prenant la forme de pixels clairs répartis de manière aléatoire peut apparaître en cas d'exposition longue.
- Le temps de pose est restreint selon le réglage ISO.

L'indicateur d'exposition

La quantité de sous- ou surexposition de la photo avec les réglages actuels est indiquée par l'indicateur d'exposition.



C: CUSTOM MODE

En modes **P, S, A, M** et dans tous les modes **EXR** sauf **EXR AUTO**, l'option **REGLAGE PERSO.** dans le menu de prise de vue (83) vous permet de sauvegarder les paramètres de l'appareil et du menu en cours. Ces réglages sont rappelés à chaque fois que vous tournez la molette de mode dans la position **C** (mode personnalisé).



Menu/réglage	Réglages enregistrés
Menu prise de vues	ISO ISO, TAILLE D'IMAGE, QUALITE D'IMAGE, PLAGE DYNAMIQUE, SIMULATION DE FILM, CHANGT BAL BLANCS, COULEUR, TON, DETAIL, REDUCT. DU BRUIT, DETECTION SUJET, RECO. VISAGE, MODE VIDEO AF, MODE VIDEO, NIVEAU ELECTRONIQUE, INCREM. IL BKT AE, FLASH, FLASH EXTERNE
Menu de configuration	TEMOIN AF, RAW
Autres	ISO, mesure, mode de mise au point automatique, mode de mise au point, balance des blancs, mode rafale, mode macro, mode flash, compensation d'exposition, options d'affichage de l'écran (touche DISP/BACK)

Verrouillage de la mise au point

Pour réaliser des photos avec des sujets excentrés :

1 Positionnez le sujet dans le cadre de mise au point.

2 Faites la mise au point.

Appuyez sur le déclencheur à mi-course pour régler la mise au point et l'exposition. La mise au point et l'exposition demeurent verrouillées pendant que le déclencheur est enfoncé à mi-course (verrouillage AF/AE).

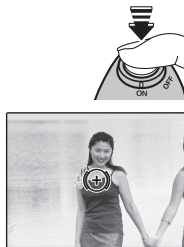

3 Recomposez la photo.

Pour recomposer la photo, maintenez le déclencheur enfoncé à mi-course.

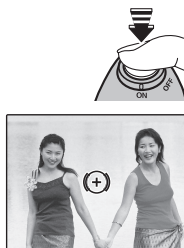

4 Prenez la photo.



Mise au point automatique

Bien que l'appareil photo possède un système de mise au point automatique de haute précision, il se peut qu'il ne soit pas en mesure de faire la mise au point sur les sujets dont la liste figure ci-dessous. Si l'appareil photo ne peut pas faire la mise au point en utilisant la mise au point automatique, utilisez le verrouillage de la mise au point pour faire la mise au point sur un autre sujet situé à la même distance puis recomposez la photo.

- Sujets très brillants tels que des miroirs ou des carrosseries de voiture.
- Sujets en mouvement rapide.
- Sujets photographiés à travers une fenêtre ou un autre objet qui réfléchit la lumière.
- Sujets sombres et sujets qui absorbent la lumière plutôt que de la refléter, comme les cheveux ou la fourrure.
- Sujets sans substance tels que la fumée ou les flammes.
- Sujets qui présentent un faible contraste par rapport à l'arrière-plan (par exemple, sujets dont les vêtements sont de la même couleur que l'arrière-plan).
- Sujets se situant devant ou derrière un objet à fort contraste qui se trouve lui aussi dans le cadre de mise au point (par exemple, sujet photographié sur un fond composé d'éléments très contrastés).

La touche AE/AF LOCK

La touche **AE/AF LOCK** peut être utilisée pour verrouiller l'exposition ou la mise au point.

Verrouillage de l'exposition

1 Mesurez l'exposition.

Placez le sujet dans le cadre de mise au point et appuyez sur la touche **AE/AF LOCK** pour mesurer l'exposition.

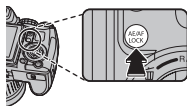

2 Faites la mise au point.

Tout en tenant la touche **AE/AF LOCK** enfoncée, appuyez sur le déclencheur à mi-course pour effectuer la mise au point. La mise au point et l'exposition demeurent verrouillées tant que le déclencheur est enfoncé à mi-course, et même si vous relâchez ensuite la touche **AE/AF LOCK**.

Répétez les étapes 1 et 2 comme vous le souhaitez pour refaire la mise au point avant de prendre la photo.



3 Recomposez la photo.

Recomposez la photo tout en maintenant le déclencheur enfoncé à mi-course.

⚠ Attention

L'ajustement du zoom annule le verrouillage AE. Le verrouillage AE n'est pas disponible avec la détection des visages.

4 Prenez la photo.



Verrouillage de la mise au point

Si **MEM. AF SEUL** est sélectionné pour **AE/AF-1** **TOUCHE MEM. AE/AF** dans le menu de configuration (☰ 96), un appui sur la touche **AE/AF LOCK** verrouillera la mise au point. Si **MEM. AE+AF** est sélectionné, la mise au point et l'exposition seront verrouillées.

← Remarque

Si **ENREG AE/AF ON/OFF** est sélectionné en **AE-1** **MODE MEM. AE/AF** dans le menu de configuration (☰ 96), l'exposition et la mise au point seront verrouillées d'une pression du bouton **AE/AF LOCK** et resteront ainsi verrouillées jusqu'à nouvelle pression du bouton.

Modes Macro et Super Macro (gros plans)

Pour réaliser des gros plans, appuyez sur la touche de sélection gauche () pour choisir l'une des options macro ci-dessous.

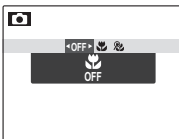

Choisissez entre  (macro),
 (super macro) et **OFF** (non)

Lorsque le mode macro est actif, l'appareil photo fait la mise au point sur les sujets situés près du centre de l'image. Utilisez la bague de zoom pour composer les photos. Les restrictions suivantes s'appliquent en mode super macro : l'objectif doit être fait un zoom complet (aux autres positions de zoom,  s'affiche) et le flash ne peut pas être utilisé.

Remarques

- L'usage d'un trépied est recommandé pour éviter les flous causés par le tremblement de l'appareil photo.
- La compensation du flash peut être nécessaire lors de l'utilisation du flash ( 82).
- L'ombre de l'objectif peut apparaître si le flash est utilisé sur des sujets trop proches. Eloignez-vous quelque peu du sujet ou utilisez le zoom.

⚡ Utilisation du flash (Flash intelligent)

Lors de l'utilisation du flash, le système de *flash intelligent* de l'appareil photo analyse instantanément la scène en fonction de facteurs comme la luminosité du sujet, sa position dans l'image et sa distance par rapport à l'appareil photo. L'intensité et la sensibilité du flash sont ajustées pour garantir que le sujet principal soit correctement exposé tout en préservant les effets d'éclairage de fond ambiant, même pour les scènes faiblement éclairées à l'intérieur. Utilisez le flash lorsque l'éclairage est faible, par exemple lorsque vous prenez des photos de nuit ou à l'intérieur avec un faible éclairage.

1 Relevez le flash.

Appuyez sur la touche de sortie de flash pour relever ce dernier.

● Désactivation du flash

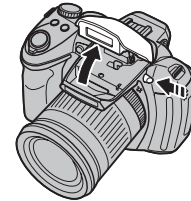

Rabaissez le flash dans les lieux où les photos au flash sont interdites ou pour capturer la lumière naturelle dans des conditions de faible éclairage. Aux vitesses d'obturation lentes,  apparaît pour vous avertir que les images risquent d'être floues, l'utilisation d'un trépied est recommandée.



2 Choisissez un mode de flash.

Appuyez sur la touche de sélection droite () . Le mode du flash change à chaque pression de la touche de sélection.



Mode	Description
 (FLASH AUTO)	Le flash se déclenche lorsque c'est nécessaire. C'est le mode recommandé dans la plupart des situations.
 (FLASH FORCE)	Le flash se déclenche à chaque prise de vue. Utilisez ce mode pour les sujets rétroéclairés ou pour obtenir une coloration naturelle lorsque vous prenez des photos en plein jour.
 (SYNCHRO LENTE)	Ce mode permet de capturer à la fois le sujet principal et l'arrière-plan dans des conditions de faible éclairage (veuillez remarquer que les scènes bien éclairées risquent d'être surexposées).

⚠ Attention

Le flash peut se déclencher plusieurs fois à chaque prise de vue. Ne bougez pas l'appareil photo jusqu'à ce que la prise de vue soit terminée.

👉 Remarque

La zone périphérique d'une image peut apparaître sombre lors de l'utilisation du flash.

🔍 Fonction de correction des yeux rouges

Lorsque la détection sujet intelligente est active (📖 48) et **OUI** est sélectionné pour **👁️ REDUC. YEUX ROUGE** dans le menu configuration (📖 96), la réduction des yeux rouges est disponible dans **👁️ AUTO**, **👁️ ⚡** et **👁️ SELF**.





La fonction de correction des yeux rouges minimise l'effet « *yeux rouges* » causé lorsque la lumière du flash est réfléchiée dans la rétine du sujet comme le montre l'illustration de droite.

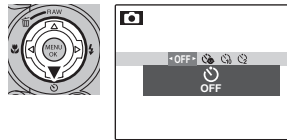

Utilisation du retardateur

Pour utiliser le retardateur, appuyez sur la touche de sélection inférieure (⏻), et choisissez l'une des options suivantes:



Option	Description
 (OFF)	Le retardateur est désactivé.
 (DECLENCHEM. AUTO)	Le déclenchement a lieu automatiquement lorsque l'appareil photo détecte une personne en face de lui. Utilisez cette option pour réaliser des portraits de bébés.
 (10 SEC)	Le déclenchement a lieu dix secondes après la pression du déclencheur. Utilisez cette option pour réaliser des autoportraits. Le témoin du retardateur, situé à l'avant de l'appareil photo, s'allume lorsque le retardateur se déclenche et se met à clignoter juste avant la prise de vue.
 (2 SEC)	Le déclenchement a lieu deux secondes après la pression du déclencheur. Utilisez cette option pour réduire l'effet de flou provoqué par le mouvement de l'appareil photo au moment où vous appuyez sur le déclencheur. Le témoin du retardateur clignote pendant le compte à rebours.

Compensation de l'exposition

Utilisez la compensation de l'exposition lorsque vous photographiez des sujets très clairs, très sombres ou fortement contrastés.

Appuyez sur la touche  et tournez la molette de commande jusqu'à ce que l'indicateur d'exposition affiche la valeur souhaitée.

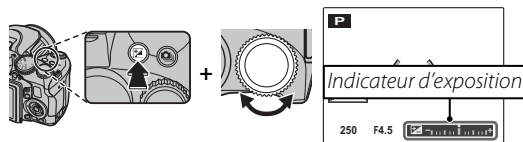

L'effet est visible à l'écran.

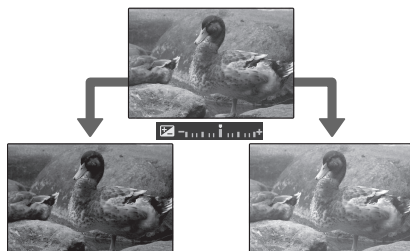

Choisissez des valeurs négatives pour réduire l'exposition (le signe « - » devient jaune)

Choisissez des valeurs positives pour augmenter l'exposition (le signe « + » devient jaune)

Remarque

Une icône  et un indicateur d'exposition apparaissent aux réglages autres que ± 0 . La compensation d'exposition n'est pas réinitialisée lorsque l'appareil photo est éteint. Pour restaurer la commande d'exposition normale, choisissez une valeur de ± 0 .

Sensibilité

La sensibilité de l'appareil photo à la lumière peut être ajustée en appuyant sur la touche **ISO** et en tournant la molette de commande jusqu'à ce que la valeur souhaitée soit mise en surbrillance à l'écran.

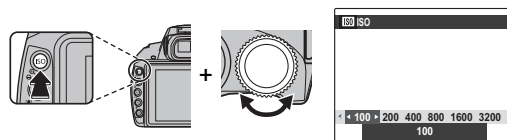

ISO

Des valeurs élevées permettent de réduire le flou ; veuillez cependant remarquer que des marbrures peuvent apparaître sur les photos prises à des sensibilités élevées.

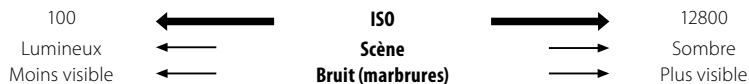



Option	Description
AUTO	La sensibilité est réglée automatiquement selon les conditions de prise de vue.
AUTO (3200) / AUTO (1600) / AUTO (800) / AUTO (400)	Comme ci-dessus, sauf que la sensibilité n'augmentera pas au-delà des valeurs entre parenthèses.
12800 / 6400 / 3200 / 1600 / 800 / 400 / 200 / 100	La sensibilité est réglée sur la valeur spécifiée, indiquée à l'écran.

Mesure

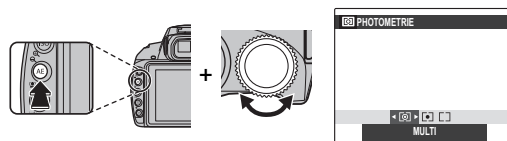
Pour choisir comment l'appareil photo mesure l'exposition lorsque la détection des visages est désactivée, appuyez sur la touche **AE** et tournez la molette de commande.



Option	Description
 (MULTI)	La reconnaissance automatique de scène est utilisée pour ajuster l'exposition dans une grande variété de conditions de prise de vue.
 (CENTRALE)	L'appareil photo se base sur le centre de l'image pour mesurer les conditions d'éclairage. Cette option est recommandée lorsque l'arrière-plan est bien plus lumineux ou bien plus sombre que le sujet principal.
 (MOYENNE)	L'exposition est réglée sur la moyenne pour l'ensemble de l'image. Cette option permet d'assurer une exposition homogène sur plusieurs photos ayant le même éclairage et est particulièrement efficace pour les paysages et les portraits de sujets habillés en noir ou blanc.

Mode de mise au point automatique

Pour choisir comment l'appareil photo sélectionne la zone de mise au point lorsque **AF-S** est sélectionné pour le mode de mise au point (☰ 41), appuyez sur la touche **AF** et tournez la molette de commande. Veuillez noter que, quelle que soit l'option sélectionnée, l'appareil photo fait la mise au point sur le sujet situé au centre de l'écran lorsque le mode macro est activé (☰ 33).

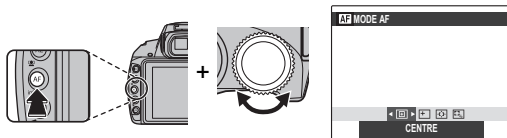

Les options suivantes sont disponibles:

- **[+]** (CENTRE) : L'appareil photo fait la mise au point sur le sujet situé au centre du cadre. Vous pouvez utiliser cette option avec le verrouillage de la mise au point.
- **[+]** (MULTI) : Lorsque vous appuyez sur le déclencheur à mi-course, l'appareil photo détecte les sujets à fort contraste près du centre du cadre et sélectionne la zone de mise au point automatiquement.

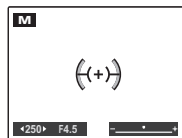

- **[+]** (AF ZONE) : La position de mise au point peut être choisie manuellement en appuyant sur la touche de sélection supérieure, inférieure, gauche ou droite et en appuyant sur **MENU/OK** lorsque les parenthèses de mise au point sont dans la position souhaitée. Choisissez cette option pour effectuer une mise au point précise lorsque l'appareil photo est monté sur un trépied.
- **[+]** (RECHERCHE) : Placez le sujet dans la cible de mise au point et appuyez sur la touche de sélection gauche. L'appareil photo suivra le sujet et ajustera la mise au point au fur et à mesure de son déplacement dans le cadre.

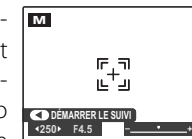
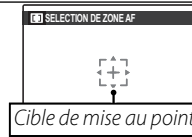

Mode de mise au point

Pour choisir comment l'appareil photo fait la mise au point, appuyez sur la touche **AF C-S-M** et tournez la molette de commande.

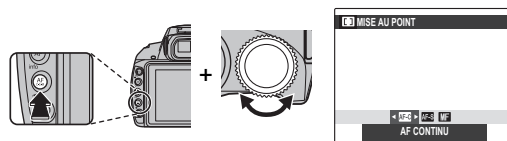

Les options suivantes sont disponibles:

Mode	Description
AF-S (AF SEUL)	La mise au point est verrouillée lorsque vous appuyez à mi-course sur le déclencheur. Choisissez ce mode pour les sujets immobiles.
AF-C (AF CONTINU)	L'appareil photo ajuste constamment la mise au point pour refléter les changements de distance par rapport au sujet, même lorsque le déclencheur n'est pas enfoncé à mi-course (veuillez noter que cela augmente la consommation des batteries). (CENTRE) est automatiquement sélectionné pour le mode de mise au point automatique (40) ; si la détection des visages est activée, l'appareil photo ajuste constamment la mise au point sur le visage sélectionné. Choisissez ce mode pour les sujets en mouvement.
MF (MF)	Faites une mise au point manuelle à l'aide de la bague de mise au point. Tournez la bague vers la gauche pour réduire la distance de mise au point et vers la droite pour l'augmenter. L'indicateur de mise au point manuelle indique avec quelle précision la distance de mise au point correspond à la distance par rapport au sujet dans les parenthèses de mise au point. Choisissez cette option pour le contrôle manuel de la mise au point ou dans les situations où l'appareil photo ne parvient pas à faire la mise au point en utilisant la mise au point automatique (31). La détection des visages est automatiquement désactivée.

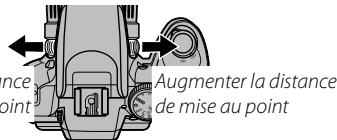

Réduire la distance de mise au point

Augmenter la distance de mise au point

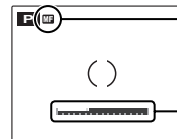

Icône du mode de mise au point manuelle

Indicateur de mise au point manuelle

☛ **Remarques : Mise au point manuelle**

- L'utilisation d'un trépied est recommandée. La mise au point risque d'être affectée si l'appareil photo bouge.
- Si vous avez sélectionné **OUI** pour **VERIFICATION AF** dans le menu de configuration (☰ 97), toute l'image sera agrandie pour faciliter la mise au point lorsque la bague de réglage est tournée.
- L'appareil photo n'effectue pas la mise au point lorsque vous tournez au maximum la bague de mise au point vers la droite. Pour faire la mise au point à l'infini, faites la mise au point sur un objet distant.
- Pour faire la mise au point en utilisant la mise au point automatique (☰ 40), appuyez sur la touche **AE/AF LOCK**. Cela peut être utilisé pour faire une mise au point rapide sur un sujet précis en mode de mise au point manuelle.

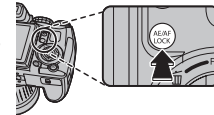

Balance des blancs

Pour les couleurs naturelles, appuyez sur la touche **WB** et tournez la molette de commande jusqu'à ce qu'un réglage correspondant à la source lumineuse soit mis en surbrillance à l'écran (pour obtenir une explication du terme).

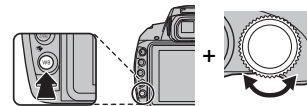

Option	Description
AUTO	La balance des blancs est réglée automatiquement.
	Mesurez une valeur de balance des blancs.
	Pour les sujets exposés à la lumière directe du soleil.
	Pour les sujets situés à l'ombre.
	Utilisez cette option sous des lampes fluorescentes de type « lumière du jour ».
	Utilisez cette option sous des lampes fluorescentes de type « blanc chaud ».
	Utilisez cette option sous des lampes fluorescentes de type « blanc froid ».
	Utilisez cette option sous des lampes à incandescence.

Balance des blancs personnalisée

Choisissez pour régler la balance des blancs en fonction de conditions d'éclairage inhabituelles. Les options de mesure de la balance des blancs s'affichent ; cadrez un objet blanc de sorte qu'il remplisse l'écran LCD et appuyez à fond sur le déclencheur pour mesurer la balance des blancs.

- **Si « TERMINE ! » s'affiche**, appuyez sur **MENU/OK** pour définir la balance des blancs sur la valeur mesurée.
- **Si « EN DESSOUS » s'affiche**, augmentez la correction de l'exposition (37) et réessayez.
- **Si « AU DESSUS » s'affiche**, réduisez la correction de l'exposition et réessayez.

Remarque

Pour obtenir une plus grande précision, réglez **SIMULATION DE FILM**, **ISO** **ISO** et **PLAGE DYNAMIQUE** avant de mesurer la balance des blancs.

Remarques

- Avec des réglages autres que , c'est la balance des blancs automatique qui est sélectionnée lors de l'utilisation du flash.
- Les résultats varient en fonction des conditions de prise de vue. Visualisez les photos sur l'écran LCD après la prise de vue afin de vérifier les couleurs.

Prise de vue en continu (mode rafale)

Capturez un mouvement ou variez automatiquement les réglages sélectionnés dans une série de photos.

Appuyez sur la touche  et tournez la molette de commande pour choisir l'une des options ci-dessous :

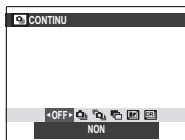
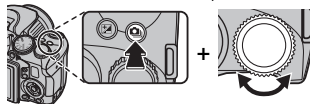

OFF: NON

 : PRE.

 : CAPTURE IMG OPTIMALE

 : BRACKETING AE

 : BKT SIMULATION FILM

 : BKT PLAGES DYNAMIQUES

Remarques

- La mise au point et l'exposition sont déterminées par la première image de chaque série. Le flash se désactive automatiquement ; le mode flash précédemment sélectionné est restauré lorsque la prise de vue en continu est désactivée.
- La vitesse de défilement des images varie en fonction de la vitesse d'obturation.
- Le nombre de photos pouvant être prises en une seule rafale varie en fonction de la scène et des réglages de l'appareil photo. Le nombre de photos pouvant être enregistrées dépend de la mémoire disponible.

■ **PRE n**

L'appareil photo prend des photos tant que vous appuyez sur le déclencheur. Pour choisir la cadence de prise de vue et le nombre maximal de photos par rafale :

- 1 Appuyez sur la touche de sélection droite lorsque l'appareil photo est en mode de prise de vue.



- 2 Mettez en surbrillance la cadence de prise de vue actuelle ou le nombre de photos actuel et appuyez sur la touche de sélection droite, puis appuyez sur la touche de sélection supérieure ou inférieure pour choisir une autre valeur et appuyez sur **MENU/OK** pour effectuer la sélection.

- 3 Appuyez sur **DISP/BACK** pour revenir au mode de prise de vue une fois les réglages terminés.

■ **CAPTURE IMG OPTIMALE**

L'appareil photo prend une série de photos, en commençant avant que vous appuyiez sur le déclencheur et en s'arrêtant après. Pour choisir la cadence de prise de vue et le nombre de photos :

- 1 Appuyez sur la touche de sélection droite lorsque l'appareil photo est en mode de prise de vue.

- 2 Mettez en surbrillance la cadence de prise de vue actuelle et appuyez sur la touche de sélection droite, puis appuyez sur la touche de sélection supérieure ou inférieure pour choisir une autre valeur et appuyez sur **MENU/OK** pour effectuer la sélection.

Attention

Avec certaines cadences de prise de vue, vous ne pourrez peut-être pas sélectionner le nombre de photos souhaité à l'étape 3.

- 3 Mettez en surbrillance le nombre de photos et appuyez sur la touche de sélection droite. Appuyez sur la touche de sélection supérieure ou inférieure pour choisir le nombre de photos par rafale et sur la touche de sélection gauche ou droite pour choisir leur répartition (le nombre indiqué sur la gauche correspond aux photos prises *avant* la pression du déclencheur et le nombre indiqué sur la droite correspond aux photos prises *après* la pression du déclencheur). Appuyez sur **MENU/OK** une fois les réglages terminés.

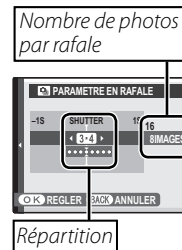

- 4 Appuyez sur **DISP/BACK** pour revenir au mode de prise de vue.
- 5 Prenez des photos. L'appareil photo commence l'enregistrement lorsque vous appuyez sur le déclencheur à mi-course et l'arrête lorsque vous appuyez à fond sur le déclencheur. L'illustration représente une rafale de huit photos, trois avant la pression du déclencheur et quatre après.

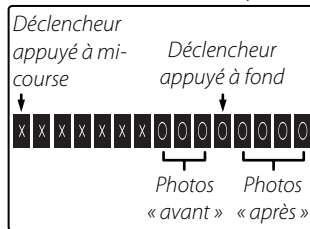





Précautions

- Si vous appuyez à fond sur le déclencheur avant la fin de l'enregistrement du nombre de photos sélectionné pour la partie « avant », les photos restantes sont prises après que vous avez appuyé à fond sur le déclencheur.
- Si vous maintenez le déclencheur à mi-course pendant longtemps, il se peut que l'appareil photo enregistre la rafale avant que vous n'appuyiez à fond sur le déclencheur.







BRACKETING AE

À chaque pression du déclencheur, l'appareil photo prend trois photos : une première en utilisant la valeur mesurée pour l'exposition, une deuxième (surexposée) en utilisant la valeur sélectionnée pour l'option **INCREM. IL BKT AE** du menu prise de vue (82) et une troisième (sous-exposée) en utilisant cette même valeur (il se peut que l'appareil photo ne parvienne pas à utiliser l'incrément de bracketing sélectionné si le degré de sur- ou sous-exposition dépasse les limites du système de mesure de l'exposition).

 **BKT SIMULATION FILM**







À chaque pression du déclencheur, l'appareil photo prend trois photos avec différents réglages de  **SIMULATION DE FILM** (📖 80) :  **PROVIA/STANDARD** pour la première,  **Velvia/VIVE** pour la deuxième et  **ASTIA/DOUX** pour la troisième.

 **BKT PLAGE DYNAMIQUE**

À chaque pression du déclencheur, l'appareil photo prend trois photos avec différents réglages de  **PLAGE DYNAMIQUE** (📖 80) :  **100%** pour la première,  **200%** pour la deuxième et  **400%** pour la troisième (**ISO ISO** ne peut pas dépasser 3200 ; les valeurs inférieures à 400 ne sont pas disponibles si  est sélectionné pour l'option  **TAILLE D'IMAGE**).

 **RAW RAW**

Le nombre de photos pouvant être enregistrées par rafale dépend de l'option sélectionnée pour  **RAW** dans le menu configuration.

 CONTINU	 RAW		
	RAW+JPEG	RAW	NON (JPEG)
 PRE. n	Jusqu'à 6	Jusqu'à 6	Jusqu'à 32
 CAPTURE IMG OPTIMALE	Jusqu'à 6	Jusqu'à 6	Jusqu'à 16
 BRACKETING AE	3	3	3
 BKT SIMULATION FILM	—	—	3
 BKT PLAGE DYNAMIQUE	—	—	3

Détection des visages

La fonction de détection des visages permet à l'appareil photo de détecter automatiquement les visages humains et de régler la mise au point et l'exposition pour un visage situé à n'importe quel endroit du cadre pour réaliser des photos où les sujets de portraits se trouvent au premier plan. Choisissez cette fonction pour les photos de groupe (dans le sens horizontal ou vertical) afin d'empêcher que l'appareil photo ne fasse la mise au point sur l'arrière-plan.

Pour utiliser la détection des visages, appuyez sur **MENU/OK** pour afficher le menu prise de vue et sélectionnez **OUI** pour l'option  **DETECTION**

SUJET. L'appareil photo peut détecter les visages, qu'il soit positionné à la verticale ou à l'horizontale ; si un visage est détecté, il est signalé par un contour vert. Si l'image comporte plusieurs visages, l'appareil photo sélectionne le visage le plus près du centre ; les autres visages sont signalés par des contours blancs.

Précautions

- Dans certains modes, il se peut que l'appareil photo règle l'exposition pour l'ensemble de la vue et non pour le portrait en particulier.
- Si le sujet bouge lorsque vous appuyez sur le déclencheur, son visage risque de ne plus être dans la zone indiquée par le contour vert au moment de la prise de vue.



Bordure verte

Détection des visages

La détection des visages est recommandée lorsque vous utilisez le retardateur pour des photos de groupe ou des auto-portraits (📖 36).



Lors de l'affichage d'une photo prise avec la fonction de détection intelligente des visages, l'appareil photo peut automatiquement sélectionner les visages pour la correction des yeux rouges (📖 86), le zoom de lecture (📖 53), les diaporamas (📖 85), la recherche d'images (📖 57), l'affichage de l'image (📖 93), l'impression (📖 66) et le rognage (📖 87).

Reconnaissance des visages

L'appareil photo peut mémoriser les caractéristiques des visages et les données relatives à différentes personnes (nom, relation et date de naissance). Il peut accorder la priorité à ces personnes lorsque la détection des visages est activée ou afficher leur nom et d'autres informations pendant la lecture.

Ajout de nouveaux visages

Suivez les étapes ci-dessous pour ajouter des visages à la base de données de reconnaissance des visages.

- 1 Sélectionnez ENREGISTRER.**
Sélectionnez **ENREGISTRER** pour l'option  **RECO. VISAGE** du menu prise de vue.

Remarque

Pour désactiver la reconnaissance des visages, sélectionnez **NON**.

- 2 Prenez une photo.**
Après avoir vérifié que le sujet fait face à l'appareil photo, cadrez-le à l'aide des repères et prenez la photo.



Remarque

Si un message d'erreur s'affiche, reprenez la photo.

- 3 Saisissez les données de reconnaissance des visages.**

Appuyez sur **MENU/OK** pour afficher les données de reconnaissance des visages et saisissez les informations suivantes:

- **NOM:** Saisissez un nom comportant 14 caractères maximum et appuyez sur **MENU/OK**.
- **ANNIVERSAIRE:** Saisissez la date de naissance du sujet et appuyez sur **MENU/OK**.
- **CATÉGORIE:** Choisissez l'option qui illustre votre relation avec le sujet et appuyez sur **MENU/OK**.

Remarque

Si vous effectuez un zoom avant sur le visage d'une personne indiquée par un contour vert dans la base de données, le jour de son anniversaire, l'appareil photo affiche son nom et le message « Happy Birthday ! (Joyeux anniversaire !) »

Consultation, modification et suppression des données existantes

Suivez les étapes ci-dessous pour afficher, modifier ou effacer des données de reconnaissance des visages.

- 1** Sélectionnez **AFFICHAGE/ÉDITION** pour l'option  **RECO. VISAGE**.
- 2** Sélectionnez un visage.
- 3** Affichez ou modifiez les données de reconnaissance des visages.

Le nom, la catégorie ou la date de naissance peuvent être modifiés comme indiqué à l'étape 3 de « Ajout de nouveaux visages » (📖 49). Pour reprendre la photo, sélectionnez **REMPPLACER PHOTO** et réalisez un autre portrait comme indiqué ci-dessus.

Remarque

Pour effacer les données relatives au sujet sélectionné, sélectionnez **EFFACER**.

Ajout automatique de visages

Pour ajouter automatiquement les sujets que vous photographiez souvent à la base de données de reconnaissance des visages, sélectionnez **OUI** pour l'option **ENREGISTREMENT AUTO** du menu de reconnaissance des visages. Si l'appareil photo détecte un visage photographié de nombreuses fois mais qui n'a pas été ajouté à la base de données, il affiche un message vous invitant à créer une nouvelle entrée. Appuyez sur **MENU/OK** et saisissez les données de reconnaissance des visages.

Remarque

Il se peut que l'appareil ne parvienne pas toujours à reconnaître automatiquement les nouveaux visages. Le cas échéant, vous pouvez ajouter manuellement des visages à l'aide de l'option **ENREGISTRER**.

Reconnaissance des visages

L'appareil photo peut mémoriser jusqu'à huit visages. Si vous essayez d'ajouter un neuvième visage, une boîte de dialogue de confirmation s'affiche : utilisez l'option **AFFICHAGE/ÉDITION** pour effacer les données existantes afin de faire de la place pour de nouveaux visages. **ENREGISTREMENT AUTO** est désactivée si l'appareil photo a déjà mémorisé huit visages.

Lorsque la détection des visages ( 48) est activée et que l'image comporte plusieurs des visages enregistrés dans la base de données, l'appareil photo affiche le nom du sujet sur lequel la mise au point et l'exposition seront basées (il s'agit du sujet encadré en vert). Si aucun nom n'a été saisi, l'appareil photo indique « --- ». Les sujets repérés par la fonction de reconnaissance des visages mais qui ne serviront pas au réglage de la mise au point et de l'exposition sont encadrés en orange et les autres sujets sont encadrés en blanc.

Attention

Il se peut que l'appareil photo ne soit pas en mesure de repérer les sujets enregistrés dans la base de données, si ceux-ci ne font pas face à l'appareil photo ou ne figurent que partiellement dans l'image, ou si les caractéristiques des visages ou des expressions des sujets diffèrent radicalement de celles mémorisées dans la base de données.

Options de lecture

Appuyez sur le bouton  pour afficher l'image la plus récente sur le moniteur.

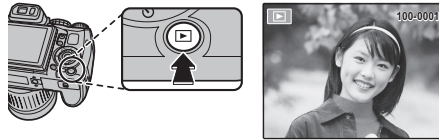

Appuyez sur la touche de sélection droite pour regarder les photos dans l'ordre dans lequel elles ont été prises et sur la touche de sélection gauche pour les regarder dans le sens inverse. Maintenez la touche de sélection enfoncée pour faire défiler rapidement les photos jusqu'à celle de votre choix.



← Remarque

Les photos prises avec d'autres appareils photo sont indiquées par une icône  (« Photo prise avec un autre appareil ») pendant la lecture.

Prise de vue continue

Pour les photos prises en mode de prise de vue continue, seule la première photo de chaque série s'affiche. Appuyez sur la touche de sélection inférieure pour afficher les autres photos de la série.

★ Favoris : Notation des photos

Pour noter la photo affichée en mode de lecture plein écran, appuyez sur **DISP/BACK** puis sur la touche de sélection supérieure et inférieure pour sélectionner entre zéro et cinq étoiles.

Zoom lecture

Appuyez sur **Q** pour effectuer un zoom avant sur les photos affichées lors de la lecture image par image ; appuyez sur **Q** pour effectuer un zoom arrière. Lorsque la photo est agrandie, la touche de sélection peut être utilisée pour voir des zones de la photo qui ne sont pas visibles à l'écran.

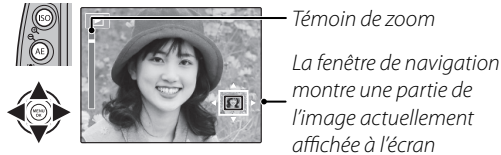

Appuyez sur **DISP/BACK** ou **MENU/OK** pour quitter le zoom.

☛ Remarque

Le facteur de zoom maximal dépend de la taille de l'image. Le zoom de lecture n'est pas disponible avec des copies recadrées ou redimensionnées au format **640**.

• Détection des visages

Les photos prises avec la fonction de détection des visages (📖 31) sont indiquées par une icône 👤. Appuyez sur la touche 👤 pour agrandir le sujet sélectionné avec la fonction de détection des visages. Vous pouvez ensuite utiliser les boutons **Q** et **Q** pour ajuster le facteur de zoom.



Lecture d'images multiples

Pour modifier le nombre d'images affichées, appuyez sur **Q** dans la vue image par image.

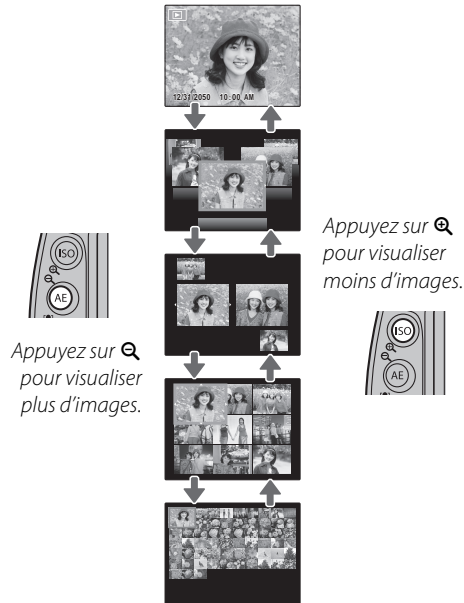

Utilisez la touche de sélection pour mettre en surbrillance les photos et appuyez sur **MENU/OK** pour visualiser l'image mise en surbrillance toute entière. Dans les affichages neuf et cent images, appuyez sur la touche de sélection supérieure ou inférieure pour voir plus de photos.

Conseil : Affichage de deux images

L'affichage de deux images permet de comparer les photos prises en mode **N**.



Suppression de photos

Pour supprimer les photos individuellement, plusieurs photos sélectionnées ou toutes les photos, appuyez sur **MENU/OK**, sélectionnez  **ERASE** (📖 84) et choisissez l'une des options ci-dessous. *Veuillez remarquer que les images supprimées ne peuvent pas être récupérées. Copiez les photos importantes sur un ordinateur ou un autre périphérique de stockage avant d'aller plus loin.*

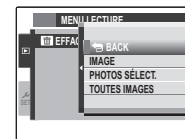

Option	Description
IMAGE	Appuyez sur la touche de sélection gauche ou droite pour parcourir les photos et appuyez sur MENU/OK pour supprimer la photo en cours (aucune boîte de dialogue de confirmation ne s'affiche).
PHOTOS SÉLECT.	Mettez en surbrillance les photos et appuyez sur MENU/OK pour les sélectionner ou les désélectionner (les photos figurant dans le Livre Album ou faisant partie d'une commande d'impression sont indiquées par ). Une fois que vous avez terminé, appuyez sur DISP/BACK pour afficher une boîte de dialogue de confirmation, puis mettez en surbrillance OK et appuyez sur MENU/OK pour supprimer les photos sélectionnées.
TOUTES IMAGES	Une boîte de dialogue de confirmation s'affiche; mettez en surbrillance OK et appuyez sur MENU/OK pour supprimer toutes les photos non protégées (si une carte mémoire est insérée, seules les photos enregistrées sur la carte mémoire sont supprimées; les photos enregistrées dans la mémoire interne ne sont supprimées que si aucune carte mémoire n'est insérée). Appuyez sur DISP/BACK pour annuler la suppression; veuillez remarquer qu'il est impossible de récupérer les photos supprimées avant que vous ayez appuyé sur cette touche.

Remarques

- Les photos protégées ne peuvent pas être supprimées. Retirez la protection de toute photo que vous souhaitez supprimer (📖 86).
- Si un message signale que les images sélectionnées font partie d'une commande d'impression DPOF, appuyez sur **MENU/OK** pour supprimer les photos.

Visualisation des informations des photos

Pour visualiser ou masquer les informations des photos énumérées ci-dessous lors de la lecture image par image, appuyez sur **info**.

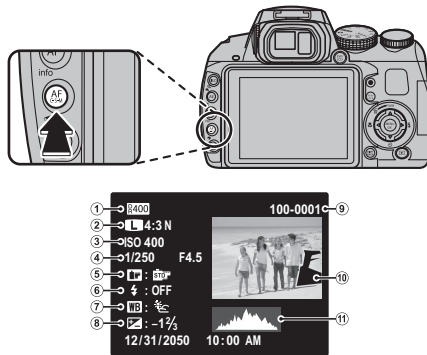

- ① Plage dynamique
- ② Taille et qualité d'image
- ③ Sensibilité
- ④ Vitesse d'obturation/ouverture
- ⑤ Simulation de film
- ⑥ Mode flash
- ⑦ Balance des blancs
- ⑧ Correction de l'exposition
- ⑨ Numéro de l'image
- ⑩ Photo (les zones surexposées clignotent)
- ⑪ Histogramme

Histogrammes

Les histogrammes représentent la répartition des tonalités dans l'image. La luminosité est représentée sur l'axe horizontal et le nombre de pixels sur l'axe vertical.

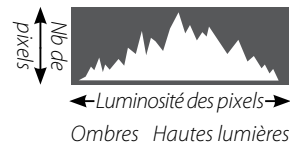

Exposition optimale : les pixels sont répartis en une courbe régulière sur toute la gamme des tonalités.



Surexposé : les pixels sont regroupés sur le côté droit du graphique.



Sous-exposé : les pixels sont regroupés sur le côté gauche du graphique.



Recherche Photos

Rechercher des images selon différents critères.

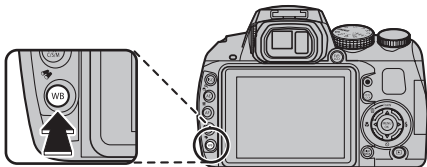

- 1 Appuyez sur le bouton  lors de la lecture.



- 2 Mettez en surbrillance l'une des options suivantes et appuyez sur **MENU/OK** :

Option	Description
PAR DATE	Trouve toutes les photos prises à une date sélectionnée.
PAR VISAGE	Trouve toutes les photos basées sur des informations de visage spécifiées.
PAR ★ FAVORIS	Trouve toutes les photos avec une note spécifiée (📖 52).
PAR SCENE	Trouve toutes les photos correspondant à une scène sélectionnée.
PAR TYPE DE DONNEES	Trouve toutes les images fixes ou tous les films.
REPERE POUR TELECH.	Trouve toutes les photos sélectionnées pour téléchargement vers une destination spécifique (📧 84).

- 3 Sélectionnez une condition de recherche. Seules les photos satisfaisant à la condition de recherche s'affichent. Pour supprimer ou protéger les photos sélectionnées ou pour visionner les photos sélectionnées sous forme de diaporama, appuyez sur **MENU/OK** et choisissez l'une des options suivantes :

Option	Voir page
 EFFACE	84
 PROTEGER	86
 DIAPORAMA	85

- 4 Pour terminer la recherche, sélectionnez **QUITTER RECHERCHE**.

Création d'un Livre Album

Créer des albums à partir de vos photos préférées.

Création d'un livre album

1 Sélectionnez  **CREA LIVRE ALBUM** dans le menu lecture.

2 Mettez **NOUVEL ALBUM** en surbrillance.



3 Appuyez sur **MENU/OK** pour afficher la boîte de dialogue du nouvel album.



4 Choisissez les photos pour le nouvel album.



- **CHOISIR PARI MI TOUTES** : Permet de choisir entre toutes les photos disponibles.
- **CHOISIR RECH. PHOTOS** : Permet de choisir à partir des photos satisfaisant aux conditions de recherche (🗨️ 57).

Remarque

Ni les photos de format **640** ou plus petit, ni les vidéos ne peuvent être sélectionnées dans un livre album.

5 Faites défiler les photos et appuyez sur la touche de sélection supérieure pour sélectionner ou désélectionner la photo actuelle et l'inclure dans l'album. Pour afficher la photo actuelle sur la couverture, appuyez sur la touche de sélection inférieure.

Remarque

La première photo automatiquement sélectionnée devient la photo de couverture. Appuyez sur la touche de sélection inférieure pour sélectionner une photo différente pour la couverture.

6 Appuyez sur **MENU/OK** pour sortir lorsque l'album est terminé.



7 Mettez **TERMINER LIVRE ALBUM** en surbrillance.



Remarque

Choisissez **SELECTIONNER TOUT** pour sélectionner toutes les photos, ou toutes les photos satisfaisant aux conditions de recherche spécifiées pour l'album.

8 Appuyez sur **MENU/OK**. Le nouvel album sera ajouté à la liste dans le menu de création de livre album.



⚠ Précautions

- Les livres albums peuvent contenir jusqu'à 300 photos.
- Les albums ne contenant aucune photo sont automatiquement effacés.

📁 Livres albums

Vous pouvez copier les albums sur un ordinateur avec le logiciel MyFinePix Studio fourni.

Visionnage de livres albums

Mettez un album en surbrillance dans le menu de l'aide album et appuyez sur **MENU/OK** pour afficher l'album, puis appuyez sur la touche de sélection gauche et droite pour faire défiler les photos. Appuyez sur **DISP/BACK** pour revenir au menu de l'aide album.

Modifier et effacer des livres albums

- 1** Affichez le livre album et appuyez sur **MENU/OK** pour visualiser les options d'édition de l'album. 
- 2** Choisissez parmi les options suivantes :
 - **MODIFIER** : Permet de modifier l'album comme décrit à la rubrique « Création d'un livre album » à la page 58.
 - **EFFACER** : Permet d'effacer le livre album actuel.
- 3** Suivez les instructions à l'écran.



Instructions plus approfondies concernant le mode lecture

Visionnage des panoramas

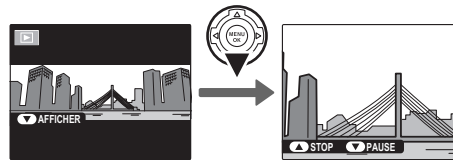
Pour visionner un panorama, activez l'affichage image par image, puis appuyez sur la touche de sélection inférieure.



Les opérations suivantes peuvent être réalisées pendant la lecture :

Opération	Touche	Description
Démarrage/ interruption de la lecture		Appuyez sur la touche de sélection inférieure pour lancer la lecture. Appuyez de nouveau pour interrompre la lecture.
Fin de la lecture		Appuyez sur la touche de sélection supérieure pour terminer la lecture.

Enregistrer des films

Appuyez sur ● pour enregistrer une vidéo. Pendant l'enregistrement, les indicateurs suivants s'affichent et le son est enregistré via le microphone intégré (faites attention de ne pas couvrir ce dernier pendant l'enregistrement).

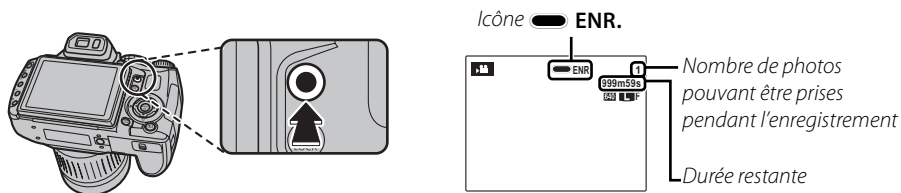

Pour arrêter l'enregistrement, appuyez à nouveau sur la commande ●. L'enregistrement s'arrête automatiquement lorsque la vidéo a atteint sa durée maximale ou lorsque la mémoire est pleine.

☛ Remarques

- Vous pouvez ajuster le zoom pendant l'enregistrement.
- Si le sujet est faiblement éclairé, il se peut que l'illuminateur d'assistance AF se déclenche pour aider l'appareil photo à effectuer la mise au point.
Pour désactiver l'illuminateur d'assistance AF, sélectionnez **NON** pour **AF² TEMOIN AF** dans le menu configuration (☰ 96).
- La mise au point, l'exposition et la balance des blancs sont ajustées automatiquement au cours de l'enregistrement. La couleur et la luminosité de l'image peuvent être différentes de celles affichées avant que l'enregistrement ne commence.
- Il se peut que les sons émis par l'appareil photo soient enregistrés.

● Prendre des photos pendant l'enregistrement

Appuyez sur le déclencheur pour prendre une photo pendant l'enregistrement.

← Remarques

- Si **L** est sélectionné pour l'option **TAILLE D'IMAGE**, la photo est enregistrée avec une taille de **M**.
- La photo est enregistrée indépendamment de la vidéo et n'apparaît pas comme un extrait de la vidéo.

⚠ Précautions

- Vous ne pouvez pas prendre de photos pendant l'enregistrement d'une vidéo à grande vitesse.
- Le nombre de photos pouvant être prises est limité.

⚠ Précautions

- Le témoin lumineux s'allume pendant l'enregistrement des vidéos. N'ouvrez pas le compartiment de la batterie pendant la prise de vue ou tant que le témoin lumineux est allumé. Si vous ne respectez pas cette précaution, la lecture de la vidéo pourrait devenir impossible.
- Des bandes verticales ou horizontales peuvent apparaître sur les vidéos contenant des sujets très lumineux. Ceci est normal et ne traduit pas un dysfonctionnement.
- Il se peut que la température de l'appareil photo augmente si ce dernier est utilisé pour enregistrer des vidéos pendant une période prolongée ou si la température ambiante est élevée. Ceci est normal et ne traduit pas un dysfonctionnement.

Taille d'image pour les vidéos

Avant de commencer l'enregistrement, sélectionnez une taille d'image à l'aide de l'option **MODE VIDEO** du menu prise de vue (82).

Option	Description
1920 (1920 × 1080)	Full HD (High Definition).
1280 (1280 × 720)	Haute définition.
640 (640 × 480)	Définition standard.
640 × 480 (80i/s)	Vidéo à grande vitesse. Le son n'est pas enregistré, et la mise au point, l'exposition et la balance des blancs ne sont pas réglées automatiquement. Des bandes noires apparaissent en haut et en bas des vidéos enregistrées à 320 × 240 .
320 × 240 (160i/s)	
320 × 112 (320i/s)	Vidéo à grande vitesse. Le son n'est pas enregistré, et la mise au point, l'exposition et la balance des blancs ne sont pas réglées automatiquement. Des bandes noires apparaissent en haut et en bas des vidéos enregistrées à 320 × 112 .

► Visionner des films

Pendant la lecture (☰ 52), les films sont affichés à l'écran tel que représenté à droite. Les opérations suivantes peuvent être effectuées pendant l'affichage d'un film :

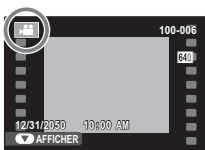

Opération	Description
Lancer la lecture/faire une pause	Appuyez sur la touche de sélection inférieure pour lancer la lecture. Appuyez à nouveau pour faire une pause. Lorsque la lecture est sur pause, vous pouvez appuyer sur la touche de sélection gauche ou droite pour reculer ou avancer d'une photo à la fois.
Mettre fin à la lecture/effacer	Appuyez sur la touche de sélection supérieure pour mettre fin à la lecture.
Régler la vitesse	Appuyez sur la touche de sélection gauche ou droite pour régler la vitesse de lecture pendant la lecture.
Régler le volume	Appuyez sur MENU/OK pour faire une pause pendant la lecture et afficher les commandes du volume. Appuyez sur la touche de sélection supérieure ou inférieure pour régler le volume et appuyez sur MENU/OK pour quitter. Vous pouvez également régler le volume depuis le menu configuration.

● Vitesse de lecture

Appuyez sur la touche de sélection gauche ou droite pour régler la vitesse de lecture. La vitesse est indiquée par le nombre de flèches (► ou ◀).

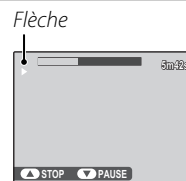

☰ Conseil : Visionner des films sur un ordinateur

Copiez les films sur l'ordinateur avant de les visionner.

☹ Attention

Ne couvrez pas le haut-parleur pendant la lecture.

Visionner des photos sur une télévision

Connecter l'appareil photo à une télévision pour montrer des photos à un groupe.

- 1 Éteindre l'appareil photo.
- 2 Connectez le câble A/V fourni comme indiqué ci-dessous.

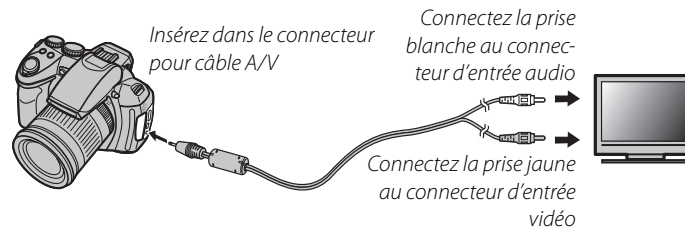

HDMI

Un câble HDMI (disponible auprès de fournisseurs tiers, 99) peut être utilisé pour connecter l'appareil photo à des appareils Haute Définition (HD) (lecture uniquement). Le câble USB ne peut pas être utilisé lorsqu'un câble HDMI est connecté.

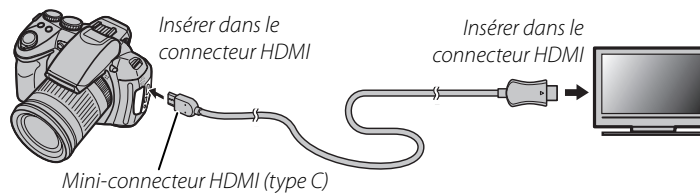

- 3** Régler la télévision sur la chaîne d'entrée de la vidéo ou HDMI. Se reporter à la documentation fournie avec le téléviseur pour avoir plus de détails.
- 4** Allumez l'appareil et appuyez sur le bouton . L'écran de l'appareil photo s'éteint et les photos et films sont lus sur la télévision. Veuillez remarquer que les commandes de volume de l'appareil photo n'ont aucun effet sur les sons reproduits par la télévision : utilisez les commandes de volume de la télévision pour régler le volume.

 **Remarque**

La qualité de l'image diminue lors de la lecture de films.

 **Attention**

Lors du raccordement du câble, assurez-vous que les connecteurs sont bien insérés.

Impression de photos par USB

Si l'imprimante supporte la fonction PictBridge, l'appareil photo peut être connecté directement à l'imprimante et les photos peuvent être imprimées sans devoir d'abord être copiées sur un ordinateur. Veuillez remarquer que, selon le modèle de l'imprimante, il se peut que les fonctions décrites ci-dessous ne soient pas toutes supportées.



Raccordement de l'appareil photo

- 1 Connectez le câble USB fourni tel que représenté et allumez l'imprimante.

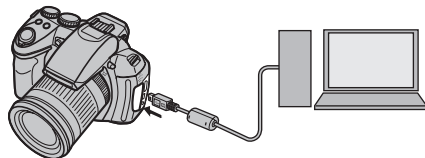

- 2 Allumez l'appareil et appuyez sur le bouton . **USB** apparaît sur l'écran, suivi de l'écran PictBridge représenté à droite ci-dessous.

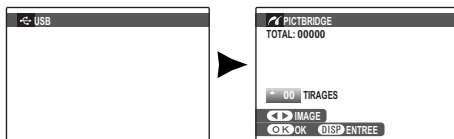

Impression de photos sélectionnées

- 1 Appuyez sur la touche de sélection gauche ou droite pour afficher une photo que vous souhaitez imprimer.
- 2 Appuyez sur la touche de sélection supérieure ou inférieure pour choisir le nombre de copies (jusqu'à 99).
- 3 Répétez les étapes 1-2 pour sélectionner d'autres photos. Appuyez sur **MENU/OK** pour afficher une boîte de dialogue de confirmation une fois que les réglages sont terminés.



- 4 Appuyez sur **MENU/OK** pour lancer l'impression.

Conseil : Impression de la date d'enregistrement

Pour imprimer la date d'enregistrement sur des photos, appuyez sur **DISP/BACK** aux étapes 1–2 pour afficher le menu PictBridge (référez-vous à la section « Impression de la commande d'impression DPOF » ci-dessous). Appuyez sur la touche de sélection supérieure ou inférieure pour mettre en surbrillance **IMPRES. DATE** et appuyez sur **MENU/OK** pour revenir à l'écran PictBridge (pour imprimer des photos sans la date d'enregistrement, sélectionnez **IMPRES. SANS DATE**).

Remarque

Si aucune photo n'est sélectionnée lorsque vous appuyez sur la touche **MENU/OK**, l'appareil photo imprime une copie de la photo en cours.

Impression de la commande d'impression DPOF

Pour réaliser la commande d'impression créée avec **IMPRESSIION (DPOF)** dans le menu lecture (89):

- 1 Dans l'écran PictBridge, appuyez sur **DISP/BACK** pour ouvrir le menu PictBridge.

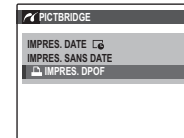

- 2 Appuyez sur la touche de sélection supérieure ou inférieure pour mettre en surbrillance **IMPRES. DPOF**.



- 3 Appuyez sur **MENU/OK** pour afficher une boîte de dialogue de confirmation.

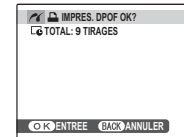

Raccourcis

- 4** Appuyez sur **MENU/OK** pour lancer l'impression.



Pendant l'impression

Le message représenté à droite apparaît pendant l'impression. Appuyez sur **DISP/BACK** pour annuler avant que toutes les photos ne soient imprimées (en fonction de l'imprimante, il se peut que l'impression se termine avant que la photo en cours ne soit imprimée).

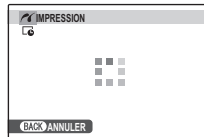

Si l'impression est interrompue, éteignez puis rallumez l'appareil.

Déconnexion de l'appareil photo

Assurez-vous que le message « IMPRESSION » n'est pas affiché à l'écran et éteignez l'appareil photo. Débranchez le câble USB.

Remarques

- Vous pouvez imprimer les photos à partir de la mémoire interne ou d'une carte mémoire qui a été formatée dans l'appareil photo.
- Si l'imprimante ne supporte pas l'impression de la date, l'option **IMPRES. DATE**  n'est pas disponible dans le menu PictBridge et la date n'est pas imprimée sur les photos dans la commande d'impression DPOF.
- Lorsque vous imprimez des photos directement via la connexion USB, la sélection de la taille du papier, de la qualité d'impression et de la bordure se fait à partir de l'imprimante.

Création d'une commande d'impression DPOF

L'option  **IMPRESSION (DPOF)** du menu lecture permet de créer une « commande d'impression » numérique pour les imprimantes compatibles avec PictBridge (📄 99) ou les périphériques qui prennent en charge le format DPOF.

DPOF

DPOF (Digital Print Order Format) est une norme qui permet d'imprimer des photos à partir de « commandes d'impression » stockées dans la mémoire interne ou sur une carte mémoire. Les informations comprises dans la commande incluent les photos à imprimer, la date d'impression, ainsi que le nombre de copies de chaque photo.



■ **AVEC DATE / SANS DATE**

- 1** Sélectionnez le mode de lecture et appuyez sur **MENU/OK** pour afficher le menu lecture. 
- 2** Mettez en surbrillance  **IMPRES-**
SION (DPOF) et appuyez sur **MENU/OK**. 
- 3** Mettez en surbrillance l'une des options suivantes et appuyez sur **MENU/OK**:
 - **AVEC DATE **: La date d'enregistrement est imprimée sur les photos.
 - **SANS DATE**: La date d'enregistrement n'est pas imprimée sur les photos.
- 4** Appuyez sur la touche de sélection gauche ou droite pour afficher une photo que vous souhaitez inclure ou retirer de la commande d'impression. 

- 5** Appuyez sur la touche de sélection supérieure ou inférieure pour choisir le nombre de copies (jusqu'à 99). Pour retirer une photo de la commande, appuyez sur la touche de sélection inférieure jusqu'à ce que le nombre de copies atteigne 0.

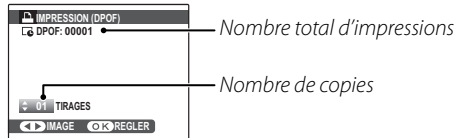

Conseil : Détection des visages

Si la photo actuelle a été créée avec la fonction de détection des visages, appuyer sur permet de régler le nombre de copies par rapport au nombre de visages détectés.

Remarque

Lorsque vous imprimez des photos directement via la connexion USB, la sélection de la taille du papier, de la qualité d'impression et de la bordure se fait à partir de l'imprimante.

- 6** Répétez les étapes 4–5 pour terminer la commande d'impression. Appuyez sur **MENU/OK** pour enregistrer la commande d'impression lorsque vous avez terminé les réglages ou sur **DISP/BACK** pour quitter sans changer la commande d'impression.



- 7** Le nombre total d'impressions est affiché à l'écran. Appuyez sur **MENU/OK** pour quitter.



Les photos comprises dans la commande d'impression en cours sont indiquées par une icône pendant la lecture.



☛ Remarques

- Retirez la carte mémoire pour créer ou modifier une commande d'impression constituée de photos situées dans la mémoire interne.
- Les commandes d'impression peuvent contenir un maximum de 999 photos.
- Si une carte mémoire contenant une commande d'impression créée par un autre appareil photo est insérée, le message représenté à droite est affiché. Appuyez sur **MENU/OK** pour annuler la commande d'impression : une nouvelle commande d'impression doit être créée tel que décrit ci-dessus.

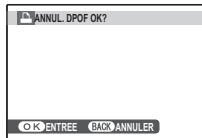

■ ANNULER TOUT

Pour annuler la commande d'impression en cours, sélectionnez **ANNULER TOUT** dans le menu **IMPRESSION** (DPOF). La boîte de dialogue de confirmation représentée à droite apparaît ; appuyez sur **MENU/OK** pour retirer toutes les photos de la commande.



Visionnement des photos sur un ordinateur

Le logiciel fourni peut être utilisé pour copier des photos sur un ordinateur où elles pourront être stockées, visionnées, organisées et imprimées. Avant d'aller plus loin, veuillez installer le logiciel tel que décrit ci-dessous. *Ne pas raccorder l'appareil photo à l'ordinateur avant la fin de l'installation.*

Installation du logiciel

Deux applications sont fournies : MyFinePix Studio pour Windows et FinePixViewer pour Macintosh. Les instructions d'installation pour Windows se trouvent aux pages 72–73 et celles pour Macintosh aux pages 74–75.

Windows : Installation de MyFinePix Studio

1 Assurez-vous que l'ordinateur possède la configuration requise :

	Windows 7 ¹	Windows Vista ¹	Windows XP ¹
Processeur	3 GHz Pentium 4 ou supérieur (Core 2 Duo à 2,4 GHz ou plus) ²		2 GHz Pentium 4 ou supérieur (Core 2 Duo à 2,4 GHz ou plus) ²
Mémoire vive	1 Go ou plus		512 Mo ou plus (1 Go ou plus) ²
Espace libre sur le disque	15 Go ou plus		2 Go ou plus
Vidéo	<ul style="list-style-type: none">• 1024 × 768 pixels ou plus avec couleurs en 24 bits ou plus• Une unité centrale graphique (GPU) supportant Direct X7 ou une version plus récente		
Autres	<ul style="list-style-type: none">• Port USB intégré recommandé. Le fonctionnement n'est pas garanti avec d'autres ports USB.• Il est indispensable d'avoir une connexion internet (haut débit recommandé) pour installer .NET Framework (si c'est nécessaire), pour utiliser la fonction de mise à jour automatique et pour effectuer des tâches comme le partage des photos en ligne ou par courrier électronique.		

¹ Les autres versions de Windows ne sont pas supportées. Seuls les systèmes d'exploitation préinstallés sont supportés ; le fonctionnement n'est pas garanti avec les ordinateurs que vous avez assemblés vous-même ou les ordinateurs qui ont été mis à jour à partir de versions antérieures de Windows.

² Recommandation lors de l'affichage de vidéos HD.

- 2 Mettez l'ordinateur en marche. Ouvrez une session avec des droits d'administrateur avant d'aller plus loin.
- 3 Quittez toutes les applications en cours et insérez le CD du programme d'installation dans un lecteur de CD-ROM.

 **Windows 7/Windows Vista**

Si une boîte de dialogue d'exécution automatique apparaît, cliquez sur **SETUP.EXE**. Une boîte de dialogue « Vérification de compte d'utilisateur » apparaît alors ; cliquez sur **Oui** (Windows 7) ou **Autoriser** (Windows Vista).

L'assistant d'installation démarre automatiquement ; cliquez sur **Install MyFinePix Studio** (Installer MyFinePix Studio), puis laissez-vous guider par les consignes à l'écran pour terminer l'installation de MyFinePix Studio.

 **Si le programme d'installation ne démarre pas automatiquement**

Si le programme d'installation ne démarre pas automatiquement, sélectionnez **Ordinateur** ou **Poste de travail** dans le menu Démarrer, puis double-cliquez sur l'icône du CD **FINEPIX** pour ouvrir la fenêtre du CD FINEPIX et double-cliquez sur **setup** ou **SETUP.EXE**.

- 4 Si vous êtes invité à installer Windows Media Player, DirectX, ou .NET Framework, suivez les instructions à l'écran pour compléter l'installation.
- 5 Retirez le CD du programme d'installation du lecteur de CD-ROM lorsque l'installation est terminée. Rangez le CD du programme d'installation dans un endroit sec à l'abri de la lumière directe du soleil au cas où vous auriez besoin de réinstaller le logiciel. Le numéro de version est imprimé en haut de l'étiquette du CD pour référence lors de la mise à jour du logiciel ou lorsque vous contactez le service client.

L'installation est maintenant terminée. Passez à la section « Raccordement de l'appareil photo » à la page 76.

Macintosh : Installation de FinePixViewer

1 Assurez-vous que l'ordinateur possède la configuration requise :

Processeur	PowerPC ou Intel (Core 2 Duo ou plus)*
SE	Versions préinstallées de Mac OS X version 10.3.9–10.6 (pour obtenir plus d'informations, visitez le site http://www.fujifilm.com/support/digital_cameras/compatibility/)
Mémoire vive	256 Mo ou plus (1 Go ou plus)*
Espace libre sur le disque	Un minimum de 200 Mo est requis pour l'installation et 400 Mo doivent être disponibles lors du fonctionnement de FinePixViewer
Vidéo	800 × 600 pixels ou plus avec des milliers de couleurs ou plus
Autres	Port USB intégré recommandé. Le fonctionnement n'est pas garanti avec d'autres ports USB.

* Recommandation lors de l'affichage de vidéos HD.

- 2** Après avoir démarré l'ordinateur et quitté les applications en cours, insérez le CD d'installation dans un lecteur de CD-ROM et double-cliquez sur **Installeur pour Mac OS X**.
- 3** Cliquez sur **Installation de FinePixViewer** dans la boîte de dialogue qui s'affiche pour lancer l'installation. Saisissez un nom d'administrateur et un mot de passe lorsque vous y êtes invité et cliquez sur **OK**, puis suivez les instructions à l'écran pour installer FinePixViewer. Cliquez sur **Sortir** pour quitter le programme d'installation lorsque l'installation est terminée.

4 Retirez le CD du programme d'installation du lecteur de CD-ROM. Veuillez remarquer que vous risquez de ne pas pouvoir retirer le CD si Safari est en cours d'exécution ; si nécessaire, quittez Safari avant de retirer le CD. Rangez le CD du programme d'installation dans un endroit sec à l'abri de la lumière du soleil directe au cas où vous auriez besoin de réinstaller le logiciel. Le numéro de version est imprimé en haut de l'étiquette du CD pour référence lors de la mise à jour du logiciel ou lorsque vous contactez le service client.

5 Mac OS X 10.5 ou version plus récente : ouvrez le dossier des « Applications », lancez Capture d'image et sélectionnez **Préférences...** dans le menu de l'application « Transfert d'images ». La boîte de dialogue des préférences de capture d'image s'affiche ; choisissez **Autre...** dans le menu **Quand un appareil photo est connecté, ouvrir**, puis sélectionnez **FPVBridge** dans le dossier « Applications/FinePixViewer » et cliquez sur **Ouvrir**. Quittez Capture d'image.

Mac OS X 10.6 : connectez l'appareil photo et mettez-le sous tension. Ouvrez le dossier « Applications » et lancez Transfert d'images. Le modèle de l'appareil photo est listé sous la rubrique **DEVICES (PÉRIPHÉRIQUES)** ; sélectionnez l'appareil photo et choisissez **FPVBridge** dans le menu **Connecting this camera opens** (Connexion de cet appareil photo) et cliquez sur **Choose** (Sélectionner). Quittez Capture d'image.

L'installation est maintenant terminée. Passez à la section « Raccordement de l'appareil photo » à la page 76.

Raccordement de l'appareil photo

- 1 Si les photos que vous désirez copier sont stockées sur une carte mémoire, insérez la carte dans l'appareil photo (☰ 11).

← Remarque

Il se peut que les utilisateurs de Windows aient besoin du CD Windows lors du premier démarrage du logiciel.

⚠ Attention

Une perte d'alimentation pendant le transfert peut entraîner une perte de données ou endommager la mémoire interne ou la carte mémoire. Rechargez la batterie avant de connecter l'appareil photo.

- 2 Éteignez l'appareil photo et connectez le câble USB fourni, comme indiqué, en vous assurant que les connecteurs soient bien insérés. Raccordez l'appareil photo directement à l'ordinateur ; n'utilisez pas de concentrateur USB ou de clavier.

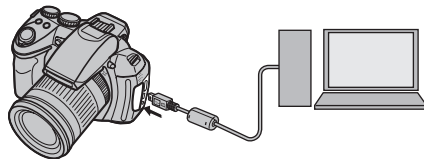

- 3 Allumez l'appareil et appuyez sur le bouton **▶**. MyFinePix Studio ou FinePixViewer démarre automatiquement ; laissez-vous guider par les consignes à l'écran pour copier les photos sur l'ordinateur. Pour quitter sans copier de photos, cliquez sur **Annuler**.

⚠ Attention

Si le logiciel ne démarre pas automatiquement, il n'a peut-être pas été installé correctement. Déconnectez l'appareil photo et réinstallez le logiciel.

Pour en savoir plus sur l'utilisation du logiciel fourni, démarrez l'application et sélectionnez l'option appropriée dans le menu **Aide**.

Précautions

- Si une carte mémoire contenant un grand nombre de photos est insérée, il peut y avoir un court délai avant que le logiciel ne démarre, délai pendant lequel vous ne pouvez ni importer, ni enregistrer d'images. Utilisez un lecteur de carte mémoire pour transférer les photos.
- Assurez-vous que l'ordinateur n'affiche pas un message indiquant que la copie est en cours et que le témoin lumineux soit éteint avant de mettre l'appareil photo hors tension ou de déconnecter le câble USB (si le nombre d'images copiées est très élevé, il se peut que le témoin lumineux reste allumé après que le message ait disparu de l'écran de l'ordinateur). Si vous ne respectez pas cette précaution, vous risquez de perdre des données ou d'endommager la mémoire interne ou la carte mémoire.
- Déconnectez l'appareil photo avant d'insérer ou de retirer les cartes mémoire.
- Dans certains cas, il peut être impossible d'accéder aux photos enregistrées sur un serveur réseau en utilisant le logiciel fourni de la même manière que sur un ordinateur indépendant.
- Lorsque l'utilisateur utilise des services qui requièrent une connexion à Internet, tous les frais facturés par la compagnie de téléphone ou le fournisseur d'accès à Internet incombent à l'utilisateur.

Déconnexion de l'appareil photo

Après avoir vérifié que le témoin lumineux est éteint, suivez les instructions à l'écran pour éteindre l'appareil photo et débrancher le câble USB.







Désinstallation du logiciel fourni

Ne désinstallez le logiciel fourni que lorsque vous n'en avez plus besoin ou avant de le réinstaller. Après avoir quitté le logiciel et déconnecté l'appareil photo, faites glisser le dossier « FinePixViewer » du dossier « Applications » dans la corbeille et sélectionnez **Vider la corbeille** dans le menu **Finder** (Macintosh), ou ouvrez le panneau de configuration et utilisez « Programmes et fonctionnalités » (Windows 7/Windows Vista) ou « Ajout/Suppression de programmes » (Windows XP) pour désinstaller MyFinePix Studio. Sous Windows, une ou plusieurs boîtes de dialogue de confirmation peuvent apparaître ; lisez attentivement leur contenu avant de cliquer sur **OK**.

Utilisation des menus : Mode de prise de vue

Utilisez les menus de prise de vue pour ajuster vos paramètres de prise de vue. Les options disponibles dépendent du mode de prise de vue sélectionné.

Utilisation du menu prise de vues

- 1 Appuyez sur **MENU/OK** pour afficher le menu prise de vues. 
- 2 Appuyez sur la touche de sélection supérieure ou inférieure pour mettre en surbrillance l'élément de votre choix. 
- 3 Appuyez sur la touche de sélection droite pour afficher les options correspondant à l'élément mis en surbrillance. 
- 4 Appuyez sur la touche de sélection supérieure ou inférieure pour mettre en surbrillance l'option de votre choix. 
- 5 Appuyez sur **MENU/OK** pour sélectionner l'option mise en surbrillance. 
- 6 Appuyez sur **DISP/BACK** pour quitter le menu. 

Options du menu prise de vues

Les valeurs par défaut sont affichées entre crochets [].

 **EXR MODE** _____ [EXR FADER]

Choisissez une option pour le mode **EXR** (📖 22).

 **MODE Adv.** _____ [M3]

Choisissez un mode de prise de vue avancé (📖 23).

 **SCENES** _____ [SP1:👤] [SP2:▲]

Choisissez une scène pour le mode **SP1/SP2** (📖 25).

 **ISO** _____ [AUTO (800)]

Permet de contrôler la sensibilité de l'appareil photo à la lumière (📖 38).

 **TAILLE D'IMAGE** _____ [4:3]

Choisissez la taille et le format d'image avec lesquels les photos sont enregistrées. Les grandes photos peuvent être imprimées en grand sans réduction de la qualité, tandis que les petites photos nécessitent moins de mémoire, ce qui permet d'enregistrer plus de photos.

 **4:3**
Taille Format d'image

Taille et format d'image

Taille	
Option	Impressions possibles jusqu'à
L	34 × 25 cm
M	24 × 18 cm
S	17 × 13 cm

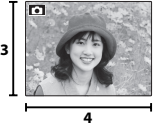
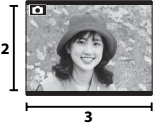
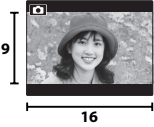
Format d'image		
<p>4:3: Les photos ont les mêmes proportions que celles affichées par l'appareil photo.</p> 	<p>3:2: Les photos ont les mêmes proportions qu'une image d'un film 35 mm.</p> 	<p>16:9: Option adaptée à l'affichage sur des périphériques Haute Définition (HD).</p> 

QUALITE D'IMAGE [N]

Choisissez le niveau de compression des fichiers images.

Option	Description
FINE	Faible compression. Sélectionnez cette option pour obtenir une qualité d'image supérieure.
NORMAL	Compression élevée. Sélectionnez cette option pour stocker plus de photos.

D-Rng **PLAGE DYNAMIQUE** **[AUTO]**

Permet de contrôler le contraste. Il est recommandé d'utiliser des valeurs élevées pour les scènes présentant à la fois une grande luminosité et des zones d'ombre importante ou pour augmenter le contraste de sujets tels que de l'eau éclairée par le soleil, de lumineuses feuilles d'automne, des portraits photographiés devant un ciel bleu, ainsi que des objets blancs ou des personnes vêtues de blanc ; veuillez cependant noter que des marbrures peuvent apparaître sur les photos prises à des sensibilités élevées. Si **AUTO** est sélectionné, l'appareil photo choisit automatiquement des valeurs comprises entre 100% et 400% selon les conditions de prise de vue.

Option	Description
AUTO	R100 100%
	R200 200%
	R400 400%
R800 800%	Permet de réduire la perte de détails dans les hautes lumières et les ombres lorsque vous photographiez des scènes très contrastées.
R1600 1600%	

← Remarque

Les options **R1600 1600%** et **R800 800%** ne sont disponibles que lorsque **PRIORITE PLAGE D** est sélectionné en mode **EXR**.

[ST0] **SIMULATION DE FILM** **[ST0]**

Permet de simuler les effets de différents types de films, notamment sépia et noir et blanc.

Option	Description
ST0 PROVIA/STANDARD	Reproduction standard des couleurs. Cette option convient à une grande variété de sujets, aussi bien des portraits que des paysages.
ST1 Velvia/VIVE	Cette option propose une palette très contrastée de couleurs saturées, adaptées aux photos de nature.
ST2 ASTIA/DOUX	Cette option propose une palette de couleurs moins saturées, pour un rendu plus doux.
ST3 N&B	Permet de prendre des photos en noir et blanc.
ST4 SEPIA	Permet de prendre des photos en sépia.

CHANGT BAL BLANCS

La balance des blancs peut être ajustée avec précision. Ajustez l'axe chromatique sélectionné (**R-Cy**=Rouge-Cyan ou **B-Ye**=Bleu-Jaune) de +3 à -3 par incréments de un.

COULEUR [STD]

Ajustez la densité chromatique (**HAUT/STD/BAS**).

TON [STD]

Ajustez le contraste (**FORT/STD/DOUX**).

DETAIL [STD]

Permet de choisir si les contours sont rendus plus nets ou sont adoucis (**FORT/STD/DOUX**).

REDUCT. DU BRUIT [HAUT]

Choisissez le degré de réduction du bruit (**HAUT/STD/BAS**).

ANTI FLOU AVANCÉ [NON]

Sélectionnez **OUI** pour activer la fonction anti flou avancé en mode  (📖 22).

DETECTION SUJET

Choisissez si l'appareil photo détecte automatiquement les personnes et règle la mise au point et l'exposition sur celles-ci (📖 48).

RECO. VISAGE

Ajoutez des sujets à la base de données de reconnaissance des visages. La priorité est accordée à ces sujets lorsque la détection des visages est activée et il est possible d'afficher leur nom et d'autres informations pendant la lecture (📖 49).

MODE VIDEO AF

Cette option contrôle la façon dont l'appareil photo sélectionne la zone de mise au point pour les vidéos.

Option	Description
CENTER	L'appareil photo effectue la mise au point sur le sujet situé au centre de l'image.
CONTINU	L'appareil photo ajuste la mise au point en continu afin de tenir compte des modifications de la distance par rapport au sujet situé dans le cadre de mise au point.

Remarque

Veillez noter qu'en mode l'appareil photo effectue la mise au point en continu, ce qui augmente la consommation d'énergie, et que le son émis par l'appareil photo lors de la mise au point peut être perceptible.

MODE VIDEO

Choisissez une taille d'image pour les vidéos (📖 62).

INCREM. IL BKT AE

Permet de choisir la taille de l'incrément de bracketing de l'exposition utilisé lorsque l'option (BRACKETING AE) est sélectionnée dans le mode de prise de vue en continu (📖 44).

Choisissez une valeur parmi les incréments de $\pm\frac{1}{3}$ EV, $\pm\frac{2}{3}$ EV et ± 1 EV (veuillez remarquer que l'appareil photo risque de ne pas pouvoir utiliser l'incrément de bracketing sélectionné si le degré de sur- ou sous-exposition dépasse les limites du système de mesure de l'exposition).

FLASH

Permet d'ajuster la luminosité du flash. Choisissez une valeur entre $+\frac{2}{3}$ EV et $-\frac{2}{3}$ EV. Le réglage par défaut est ± 0 . Veuillez remarquer qu'il se peut que vous n'obteniez pas les résultats escomptés selon les conditions de prise de vue et la distance par rapport au sujet.

FLASH EXTERNE [NON]

Sélectionnez **OUI** lorsque vous utilisez un flash optionnel (à l'exception des produits Fujifilm) monté sur la griffe de l'appareil.

Précautions

- Il se peut que le flash n'éclaire pas complètement le sujet à des vitesses supérieures à $\frac{1}{1000}$ s.
- Utilisez la balance des blancs automatique ou personnalisée (📖 43).
- Si le flash intégré est relevé lorsque **OUI** est sélectionné pour **FLASH EXTERNE**, le flash intégré se déclenchera une fois pour donner un signal afin que le flash en option se déclenche.
- Il est possible d'utiliser un flash externe en modes **P, S, A, M** ou **EXR** (🔍 et 📷 uniquement).
- Les flashes externes Fujifilm ne requièrent pas cette configuration.

Remarques

- L'appareil photo peut être utilisé avec des flashes permettant un ajustement de l'ouverture, une mesure externe et un contrôle de la sensibilité. Certains flashes conçus spécialement pour d'autres appareils photo ne peuvent pas être utilisés.
- Pour plus d'informations sur les flashes externes Fujifilm, visitez la section Accessoires FUJIFILM (📖 100).

REGLAGE PERSO.

Permet de mettre en mémoire les réglages pour les modes **P, S, A, M** et tous les modes **EXR** sauf **EXR AUTO** (📖 22).

NIVEAU ELECTRONIQUE [NON]

Cette option permet de corriger l'inclinaison de l'appareil. Lorsque **OUI** est sélectionné, 2 lignes s'affichent en travers de l'écran comme indiqué ci-contre. Si les lignes se superposent parfaitement, l'appareil est à niveau.

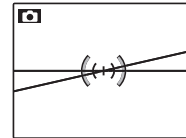

Utilisation des menus : Mode lecture

Utilisation du menu lecture

- 1** Appuyez sur la touche  pour passer en mode lecture.
- 2** Appuyez sur **MENU/OK** pour afficher le menu lecture.
- 3** Appuyez sur la touche de sélection supérieure ou inférieure pour mettre en surbrillance l'élément de votre choix.
- 4** Appuyez sur la touche de sélection droite pour afficher les options correspondant à l'élément mis en surbrillance.
- 5** Appuyez sur la touche de sélection supérieure ou inférieure pour mettre en surbrillance l'option de votre choix.
- 6** Appuyez sur **MENU/OK** pour sélectionner l'option mise en surbrillance.



Options du menu lecture

CREA LIVRE ALBUM

Créez des albums avec vos photos préférées (📖 58).

EFFACE

Supprimez toutes les photos ou les photos sélectionnées (📖 55).

BALISER TRANSF.

Sélectionnez les photos à télécharger sur YouTube ou Facebook avec MyFinePix Studio (Windows uniquement).

■ **Sélection des photos à télécharger**

- 1** Sélectionnez **YouTube** pour choisir les vidéos à télécharger sur YouTube, **FACEBOOK** pour choisir les photos et les vidéos à télécharger sur Facebook.
- 2** Appuyez sur la touche de sélection gauche ou droite pour afficher les photos et appuyez sur **MENU/OK** pour les sélectionner ou les désélectionner. Appuyez sur **DISP/BACK** pour quitter une fois que vous avez sélectionné toutes les photos souhaitées.

← **Remarques**

- Seules des vidéos peuvent être téléchargées sur YouTube.
- Pendant la lecture, les photos sélectionnées sont signalées par les icônes  **YouTube** ou  **FACEBOOK** icons.

■ ANNULER TOUT: Annulation de la sélection

Choisissez **ANNULER TOUT** pour désélectionner toutes les photos. Si le nombre de photos concernées est très élevé, un message s'affiche pendant que l'opération est en cours. Appuyez sur **DISP/BACK** pour quitter avant la fin de l'opération.

■ Téléchargement des photos (Windows uniquement)

Vous pouvez télécharger les photos sélectionnées à l'aide de l'option **YouTube/Facebook Upload** de MyFinePix Studio.

Effectuez la sélection avec l'appareil photo

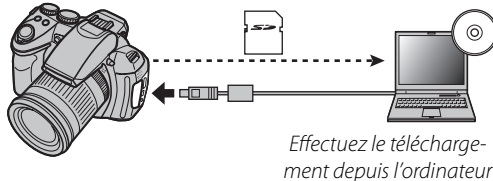

Effectuez le téléchargement depuis l'ordinateur

Pour obtenir des informations sur l'installation de MyFinePix Studio et sur la connexion de l'appareil photo à un ordinateur, référez-vous à la section « Visionnage des photos sur un ordinateur » (📖 72).

🖼️ DIAPORAMA [MULTIPLE]

Visionnez les photos sous forme de diaporama automatisé. Choisissez le type de diaporama et appuyez sur **MENU/OK** pour le lancer. Vous pouvez appuyer sur **DISP/BACK** à tout moment pendant l'exécution du diaporama pour afficher une aide à l'écran. Pour mettre fin au diaporama à tout moment, appuyez sur **MENU/OK**.

Option	Description
NORMAL	Appuyez sur la touche de sélection gauche ou droite pour revenir en arrière ou avancer d'une image. Sélectionnez FONDU pour créer des transitions en fondu entre les images.
FONDU	
NORMAL 🗿	Comme ci-dessus, sauf que l'appareil photo effectue automatiquement un zoom avant sur les visages sélectionnés avec la détection des visages.
FONDU 🗿	
MULTIPLE	Permet d'afficher plusieurs photos en même temps.

👉 Remarque



L'appareil photo ne s'éteint pas automatiquement lorsqu'un diaporama est en cours d'exécution.

REDUC. YEUX ROUGE

Si la photo actuelle est marquée de l'icône , indiquant qu'elle a été prise avec la fonction de détection des visages, vous pouvez utiliser cette option pour corriger l'effet « yeux rouges ». L'appareil photo analyse l'image. S'il détecte des yeux rouges, il traite l'image et crée une copie où l'effet est atténué.

- 1 Affichez la photo de votre choix.
- 2 Sélectionnez  **REDUC. YEUX ROUGE** dans le menu lecture.
- 3 Appuyez sur **MENU/OK**.

Remarques

- Il se peut que l'effet « yeux rouges » ne puisse pas être corrigé si l'appareil photo ne parvient pas à détecter un visage ou si le visage est de profil. Les résultats peuvent varier en fonction de la scène. L'effet « yeux rouges » ne peut pas être éliminé des photos qui ont déjà été traitées avec la fonction de correction des yeux rouges ou des photos qui ont été créées avec d'autres appareils.
- Le temps nécessaire pour traiter l'image varie en fonction du nombre de visages détectés.
- Les copies créées avec  **REDUC. YEUX ROUGE** sont indiquées par l'icône  pendant la lecture.

PROTEGER

Cette option permet de protéger les photos contre toute suppression accidentelle.

- 1 Sélectionnez  **PROTEGER** dans le menu lecture.
- 2 Mettez en surbrillance l'une des options suivantes et appuyez sur **MENU/OK**:
 - **IMAGE**: Permet de protéger les photos sélectionnées. Appuyez sur la touche de sélection gauche ou droite pour afficher les photos et appuyez sur **MENU/OK** pour les sélectionner ou les désélectionner. Appuyez sur **DISP/BACK** lorsque vous avez terminé l'opération.
 - **REGLER TOUT**: Permet de protéger toutes les photos.
 - **ANNULER TOUT**: Permet de supprimer la protection de toutes les photos.

Attention

Les photos protégées sont effacées lorsque la carte mémoire ou la mémoire interne est formatée (📄 93).

RECADRER



Créez une copie recadrée de la photo en cours.

- 1** Affichez la photo de votre choix.
- 2** Sélectionnez  **RECADRER** dans le menu lecture.
- 3** Utilisez les boutons  et  pour agrandir ou réduire l'image, puis le sélecteur pour vous déplacer sur la portion désirée de l'image.
- 4** Appuyez sur **MENU/OK** pour afficher une boîte de dialogue de confirmation.
- 5** Appuyez à nouveau sur **MENU/OK** pour enregistrer la copie recadrée dans un fichier séparé.

Remarque

De grands recadrages produisent de grandes copies ; toutes les copies ont un format d'image de 4:3. Si la taille de la copie finale est , **OK** s'affiche en jaune.

Conseil : Détection des visages

Si la photo a été prise en utilisant la détection des visages ( 48),  apparaît à l'écran. Appuyez sur la touche  pour agrandir le visage sélectionné.

REDIMENSIONNER

Créez une petite copie de la photo en cours.

- 1** Affichez la photo de votre choix.
- 2** Sélectionnez  **REDIMENSIONNER** dans le menu lecture.
- 3** Mettez une taille en surbrillance et appuyez sur **MENU/OK** pour afficher une boîte de dialogue de confirmation.
- 4** Appuyez sur **MENU/OK** pour enregistrer la copie redimensionnée dans un fichier séparé.

Remarque

Les tailles disponibles varient en fonction de la taille de l'image d'origine.

ROTATION IMAGE

Faites pivoter les photos prises à la verticale pour qu'elles s'affichent dans la bonne orientation sur l'écran LCD.





- 1 Affichez la photo de votre choix.
- 2 Sélectionnez  ROTATION IMAGE dans le menu lecture.
- 3 Appuyez sur la touche de sélection inférieure pour faire pivoter la photo de 90° dans le sens des aiguilles d'une montre ou sur la touche de sélection supérieure pour la faire pivoter de 90° dans le sens inverse des aiguilles d'une montre.
- 4 Appuyez sur **MENU/OK**. La photo s'affiche automatiquement dans la bonne orientation lorsque vous la visionnez sur l'appareil photo.

Remarques

- Il est impossible de faire pivoter les photos protégées. Supprimez la protection des photos avant de les faire pivoter ( 86).
- Il se peut que l'appareil photo ne parvienne pas à faire pivoter les photos créées avec d'autres appareils.

COPIER

Copiez les photos entre la mémoire interne et une carte mémoire.

- 1 Sélectionnez  COPIER dans le menu lecture.
- 2 Mettez en surbrillance l'une des options suivantes et appuyez sur la touche de sélection droite:
 -  MEM. INT →  CARTE: Permet de copier les photos de la mémoire interne vers une carte mémoire.
 -  CARTE →  MEM. INT: Permet de copier les photos d'une carte mémoire vers la mémoire interne.
- 3 Mettez en surbrillance l'une des options suivantes et appuyez sur **MENU/OK**:
 - **IMAGE**: Permet de copier les photos sélectionnées. Appuyez sur la touche de sélection gauche ou droite pour afficher les photos et appuyez sur **MENU/OK** pour copier la photo en cours.
 - **TOUTES IMAGES**: Permet de copier toutes les photos.

Remarques

- La copie prend fin une fois que la destination est pleine.
- Les informations relatives à l'impression DPOF ne sont pas copiées ( 69).



MEMO AUDIO

Ajoutez un mémo audio à la photo en cours. Tenez l'appareil photo à une distance de 20 cm environ, placez-vous en face du microphone et appuyez sur **MENU/OK** pour lancer l'enregistrement. Appuyez à nouveau sur **MENU/OK** pour mettre fin à l'enregistrement (celui-ci s'arrête automatiquement au bout de 30 secondes).

Remarques

- Il n'est pas possible d'ajouter des mémos audio aux vidéos ou aux photos protégées. Supprimez la protection des photos pour pouvoir enregistrer des mémos audio.
- S'il existe déjà un mémo audio pour la photo en cours, les options s'affichent. Sélectionnez **RE-ENR.** pour remplacer le mémo existant.

Lecture des mémos audio

Les photos possédant un mémo audio sont signalées par l'icône  pendant la lecture. Pour lire le mémo audio, sélectionnez **AFFICHER** pour l'option  **MEMO AUDIO** du menu lecture.

Remarques

- Il se peut que l'appareil photo ne parvienne pas à lire des mémos audio enregistrés avec d'autres appareils.
- Ne couvrez pas le haut-parleur pendant la lecture.

EFF.DÉTEC.VISAGE

Supprimez les liens de reconnaissance des visages de l'image en cours. Lorsque cette option est sélectionnée, l'appareil photo effectue un zoom avant sur une zone de la photo en cours qu'il associe à un visage enregistré dans la base de données. Si l'association n'est pas correcte, appuyez sur **MENU/OK** pour supprimer le lien de la base de données.

Remarque

Il n'est pas possible de supprimer les liens de copies dont la taille est égale ou inférieure à **640**.

IMPRESSION (DPOF)

Sélectionnez les photos à imprimer via des périphériques compatibles avec DPOF et PictBridge ( 67).

FORMAT IMAGE

Choisissez la manière dont les périphériques Haute-Définition (HD) affichent les photos ayant un format de 4:3 (cette option n'est disponible que lorsqu'un câble HDMI est raccordé). Sélectionnez **16:9** pour afficher l'image afin qu'elle remplisse l'écran avec le haut et le bas rognés, **4:3** pour afficher l'image entière avec des bandes noires à droite et à gauche.

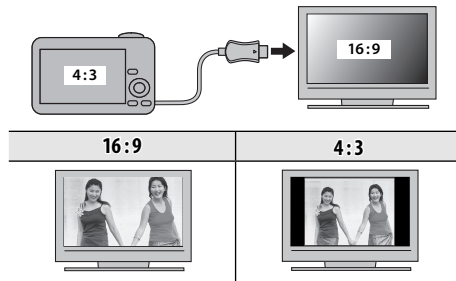

Remarque

Les photos dont le format est de 16 : 9 s'affichent en plein écran, alors que celles dont le format est de 3 : 2 s'affichent dans un cadre noir.

Le menu de configuration

Utilisation du menu de configuration

1 Affichez le menu de configuration.

1.1 Appuyez sur **MENU/OK** pour afficher le menu correspondant au mode en cours.



1.2 Appuyez sur le sélecteur gauche pour sélectionner un onglet gauche.



1.3 Appuyez sur le sélecteur vers le haut ou le bas pour sélectionner SET.



Le menu de configuration apparaît.

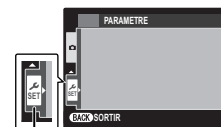

onglet

2 Ajustez les réglages.

2.1 Appuyez sur le sélecteur droit pour activer le menu de configuration.



2.2 Appuyez sur la touche de sélection supérieure ou inférieure pour mettre en surbrillance un élément du menu.



2.3 Appuyez sur la touche de sélection droite pour afficher les options correspondant à l'élément mis en surbrillance.



2.4 Appuyez sur la touche de sélection supérieure ou inférieure pour mettre en surbrillance une option.



2.5 Appuyez sur **MENU/OK** pour sélectionner l'option mise en surbrillance.



2.6 Appuyez sur **DISP/BACK** pour quitter le menu.



Menus

Options du menu de configuration

Les valeurs par défaut sont affichées entre crochets [].

DATE/HEURE





Réglez l'horloge de l'appareil photo ( 14).

DECALAGE HOR

Lorsque vous voyagez, l'horloge de l'appareil photo passe instantanément de votre fuseau horaire à l'heure locale de votre destination. Pour spécifier le décalage horaire entre l'heure locale et votre fuseau horaire:

- 1 Mettez en surbrillance  **LOCAL** et appuyez sur la touche de sélection droite.
- 2 Utilisez la touche de sélection pour définir le décalage horaire entre l'heure locale et votre fuseau horaire par incréments de 15 minutes.
- 3 Appuyez sur **MENU/OK**.

Pour basculer entre l'heure locale et votre fuseau horaire, mettez en surbrillance  **LOCAL** ou  **DEPAR** et appuyez sur **MENU/OK**.





Option	Description
 DEPAR	Permet de passer à l'heure sélectionnée actuellement pour  DATE/HEURE (voir ci-dessus).
 LOCAL	Permet de passer à l'heure locale. Si cette option est sélectionnée,  et l'heure et la date s'affichent en jaune pendant trois secondes à chaque fois que vous allumez l'appareil photo.
 言語/LANG.	

Choisissez une langue ( 14).

MODE SILENCE **[NON]**

Sélectionnez **OUI** pour désactiver le haut-parleur, le flash et l'illuminateur d'assistance AF dans les situations où les sons ou les témoins lumineux de l'appareil photo risquent d'être malvenus (veuillez remarquer que le flash se déclenchera malgré tout en mode .

INITIALISER

Permet de réinitialiser tous les réglages à l'exception de  **DATE/HEURE**,  **DECALAGE HOR.**,  **COULEUR FOND** et  **STAN. VIDEO** à leurs valeurs par défaut.

1 Mettez en surbrillance  **INITIALISER** et appuyez sur la touche de sélection droite pour afficher une boîte de dialogue de confirmation.

2 Mettez en surbrillance **OK** et appuyez sur **MENU/OK**.

FORMATAGE

Si une carte mémoire est insérée dans l'appareil photo, cette option formate la carte mémoire. Si aucune carte mémoire n'est insérée, cette option formate la mémoire interne. Sélectionnez **OK** pour lancer le formatage.

Précautions

- Toutes les données, y compris les photos protégées, sont supprimées de la carte mémoire ou de la mémoire interne. Assurez-vous que vous avez copié les fichiers importants sur un ordinateur ou un autre périphérique de stockage.
- N'ouvrez pas le couvercle du compartiment des batteries/piles pendant le formatage.

IMAGE **[1,5 SEC]**

Choisissez la durée d'affichage des photos sur l'écran LCD après la prise de vue.

Option	Description
3 SEC	Les photos restent affichées pendant trois secondes (3 SEC) ou 1,5 seconde (1,5 SEC). Les couleurs peuvent légèrement différer de celles de l'image finale.
1,5 SEC	
ZOOM(CONTINU)	Les photos sont affichées jusqu'à ce que vous appuyiez sur MENU/OK .
NON	Les photos ne sont pas affichées après la prise de vue.

Remarque

NON n'a aucun effet en mode de prise de vue continue.

NUMERO IMAGE [CONT.]

Les nouvelles photos sont stockées dans des fichiers images nommés avec un numéro de fichier à quatre chiffres attribué en ajoutant un au dernier numéro de fichier utilisé. Le numéro de fichier s'affiche pendant la lecture comme représenté à droite. L'option **NUMERO IMAGE** permet de contrôler si la numérotation des fichiers est réinitialisée à 0001 lorsqu'une carte mémoire est insérée ou lorsque la carte mémoire actuelle ou la mémoire interne est formatée.

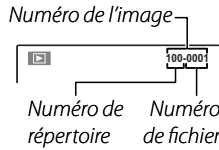

Option	Description
CONTINU	La numérotation se poursuit à partir du dernier numéro de fichier utilisé ou du premier numéro de fichier disponible, selon le plus élevé des deux. Choisissez cette option pour réduire le nombre de photos portant le même nom de fichier.
RAZ	La numérotation est réinitialisée à 0001 après le formatage ou lorsqu'une nouvelle carte mémoire est insérée.

Remarques

- Si le numéro de l'image atteint 999-9999, le déclencheur est désactivé (111).
- La sélection de **INITIALISER** (93) réinitialise l'option **NUMERO IMAGE** sur **CONTINU** mais ne réinitialise pas la numérotation des fichiers.
- Les numéros des photos prises avec d'autres appareils photo peuvent être différents.

VOL. APPAREIL []

Réglez le volume des sons émis par l'appareil photo lors de l'utilisation des commandes. Choisissez **NON** (muet) pour désactiver les sons des commandes.

VOL. DECL. []

Réglez le volume des sons émis par l'appareil photo lors du déclenchement. Choisissez **NON** (muet) pour désactiver le son du déclencheur.

SON DECLENCHEUR []

Choisissez le son émis par le déclencheur.

[VOL.] VOL. LECTURE [7]

Réglez le volume de lecture des vidéos et des mémos audio.

[LUM.] LUMINOSITE LCD [0]

Réglez la luminosité de l'écran.

[FPS] MODE EVF/LCD [50 i/s]

Préférez **30 i/s** pour optimiser la durée de vie de la batterie ou **50 i/s** pour une meilleure qualité d'affichage.

[EXT.] EXT. AUTO [2 MIN]

Choisissez le délai au bout duquel l'appareil photo s'éteint automatiquement lorsqu'aucune opération n'est effectuée. Des délais courts augmentent l'autonomie de la batterie ; si **NON** est sélectionné, l'appareil photo doit être éteint manuellement. Veuillez remarquer que dans certaines situations, l'appareil photo s'éteint automatiquement si **NON** est sélectionné.

[ON] DÉMARRAGE RAPIDE [NON]

Permet à l'appareil de redémarrer plus rapidement après être éteint (**24MIN/10 MIN/NON**). Au terme de la durée sélectionnée l'appareil cessera cette option.

[A] Attention

Cette option consomme plus de batterie.

[STAB] DOUBLE STAB [(☺)1]

Choisissez si l'image est stabilisée en continu lorsque l'appareil photo est en mode de prise de vue (**☺1 TJRS ACTIF**) ou uniquement lorsque vous appuyez sur le déclencheur à mi-course (**☺2 PHOTO UNIQU.**). Choisissez **NON** pour désactiver la stabilisation d'image lors de l'utilisation d'un trépied.

REDUC. YEUX ROUGE [OUI]

Choisissez **OUI** pour supprimer l'effet « yeux rouges » provoqué par le flash lors de prises de vues avec la détection des visages.

Remarques

- La correction des yeux rouges est effectuée uniquement lorsqu'un visage est détecté.
- La correction des yeux rouges n'est pas disponible avec les images RAW.

TEMPOIN AF [OUI]

Si vous avez sélectionné **OUI**, l'illuminateur d'assistance AF s'active pour aider l'appareil photo à effectuer la mise au point automatique.

Précautions

- Dans certains cas, il se peut que l'appareil photo ne parvienne pas à effectuer la mise au point à l'aide de l'illuminateur d'assistance AF. Si l'appareil photo ne parvient pas à effectuer la mise au point en mode macro, essayez d'augmenter la distance vous séparant du sujet.
- Évitez d'orienter l'illuminateur d'assistance AF en direction des yeux de votre sujet.

MODE MEM. AE/AF [P]

Si **ENREG AE/AF ON PRESS** est sélectionné, le temps de pose et/ou la mise au point seront verrouillés lorsque le bouton **AE/AF LOCK** est enclenché. Si **ENREG AE/AF ON/OFF** est sélectionné, le temps de pose et/ou la mise au point seront verrouillés lorsque le bouton **AE/AF LOCK** est enclenché et resteront ainsi jusqu'à ce que le bouton soit à nouveau enclenché (📖 32).

TOUCHE MEM. AE/AF [AE-L]

La touche **AE/AF LOCK** peut être utilisée pour verrouiller uniquement l'exposition ou uniquement la mise au point, ou bien les deux à la fois (**AE-L/AF-L/AE+AF**).

RAW [NON]

Choisissez **RAW+JPEG** ou **RAW** pour enregistrer les photos au format RAW (veuillez remarquer que les données RAW n'étant pas traitées par l'appareil photo, les photos RAW doivent être copiées sur un ordinateur afin d'être traitées). Si **RAW+JPEG** est sélectionné, des copies JPEG sont également enregistrées. Choisissez **NON** pour enregistrer les photos uniquement au format JPEG.

← Remarques

- Pour convertir les fichiers RAW afin de les afficher sur un ordinateur, utilisez le logiciel fourni RAW File Converter (conversion des fichiers RAW).
- Appuyez sur la touche **RAW** pour changer temporairement le format d'enregistrement défini (☰ 18).

⚠ Précautions

- Il est impossible d'enregistrer les photos RAW dans la mémoire interne. Insérez une carte mémoire.
- Les options de recadrage, de redimensionnement et de correction des yeux rouges ne sont pas disponibles lors de la lecture d'images RAW. L'amplitude de zoom maximale disponible lorsque vous visualisez des images RAW est de 3,2x.

📏 VERIFICATION AF. [OUI]

Si vous avez sélectionné OUI, l'image apparaîtra agrandie afin de faciliter la mise au point lorsque la bague de réglage est tournée en mode de mise au point manuel (☰ 41). L'appareil photo doit être en mode de mise au point manuel.

📷 SAUVEG. PHOTO D'ORIG. [NON]

Choisissez **OUI** pour enregistrer les copies non traitées des photos prises à l'aide de l'option

👁️ REDUC. YEUX ROUGE, 📷 BASSE LUMIÈRE PRO ou **📷 MISE AU POINT PRO.**

📷 REGL. ROTAT AUTO [OUI]

Choisissez **OUI** pour que les photos prises à la verticale (portrait) pivotent automatiquement pendant la lecture.

🎨 COULEUR DU FOND

Choisissez une combinaison de couleurs.

📖 AFF. DE L'AIDE [OUI]

Cette option permet d'afficher des conseils.

📺 STAN. VIDEO

Choisissez un mode vidéo pour la connexion à un téléviseur.

Option	Description
NTSC	Sélectionnez ce mode pour raccorder l'appareil photo à des périphériques vidéo en Amérique du Nord, aux Caraïbes, dans certaines zones d'Amérique latine et dans certains pays de l'Asie de l'Est.
PAL	Sélectionnez ce mode pour raccorder l'appareil photo à des périphériques vidéo au Royaume-Uni et dans la plupart des pays européens, en Australie, en Nouvelle-Zélande et dans certaines zones d'Asie et d'Afrique.



REINIT. PERSO.

Permet de réinitialiser tous les réglages pour le mode **C**. Une boîte de dialogue de confirmation s'affiche, appuyez sur la touche de sélection gauche ou droite pour mettre en surbrillance **OK** et appuyez sur **MENU/OK**.

TYPE DE PILE

Permet de spécifier le type de piles utilisées dans l'appareil photo (📖 9).

DECHARGER (Batteries Ni-MH uniquement)

La capacité des piles rechargeables Ni-MH peut être temporairement réduite lorsqu'elles sont neuves, après de longues périodes de non-utilisation ou encore si elles sont chargées plusieurs fois avant d'avoir été totalement déchargées. La capacité peut être augmentée en déchargeant plusieurs fois les piles à l'aide de l'option  **DECHARGER** et en les rechargeant à l'aide d'un chargeur de piles (vendu séparément). N'utilisez pas la fonction  **DECHARGER** avec des piles non-rechargeables et veuillez remarquer que les piles ne se déchargeront pas si l'appareil photo est alimenté par un adaptateur CA ou un coupleur CC.

- 1 En sélectionnant  **DECHARGER** une boîte de dialogue de confirmation s'affiche. Appuyez sur **MENU/OK**.
- 2 Sélectionnez **OK**.
- 3 Appuyez sur **MENU/OK** pour commencer à décharger les piles. Lorsque les piles sont totalement déchargées, l'indicateur de niveau des piles clignote en rouge et l'appareil photo s'éteint. Pour annuler le processus avant que les piles ne soient complètement déchargées, appuyez sur **DISP/BACK**.

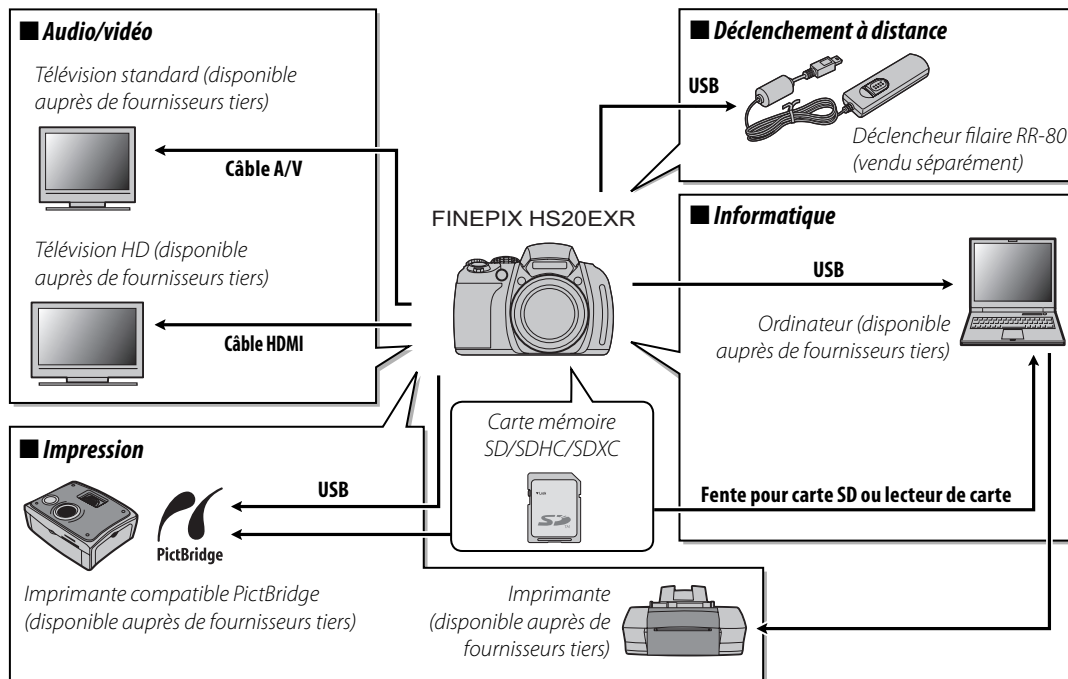

Accessoires optionnels

L'appareil photo supporte une large gamme d'accessoires de la marque FUJIFILM et d'autres fabricants.

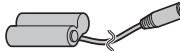
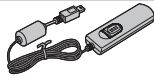

Accessoires de la marque FUJIFILM

Les accessoires optionnels suivants sont disponibles auprès de FUJIFILM. Pour obtenir les dernières informations concernant les accessoires disponibles dans votre région, veuillez contacter votre représentant FUJIFILM local ou visiter le site http://www.fujifilm.com/products/digital_cameras/index.html.

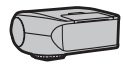
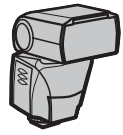
Adaptateur secteur CA	AC-5VX (nécessite le coupleur CC CP-04)	Utilisez cet adaptateur en cas de lecture prolongée ou lorsque vous copiez des photos sur un ordinateur (la forme de l'adaptateur et de la fiche varient en fonction de la région où ils sont vendus).	
Coupleur CC	CP-04	Connectez l'adaptateur secteur AC-5VX CA à l'appareil photo.	
Déclencheur à distance	RR-80	Permet de réduire le bougé ou de maintenir l'obturateur ouvert pendant le temps de pose voulu.	
Pare-soleil	LH-HS10	Protège la lentille frontale et bloque la lumière pour prévenir les reflets parasites et les images-fantômes.	
Shoe Mount Flash	EF-20	Flash à fixer sur la griffe, nombre guide : 20 (ISO 100), compatible i-TTL, capacité directionnelle : jusqu'à 90°, alimentation : 2 piles AA de 1,5V	
Shoe Mount Flash	EF-42	Flash à fixer sur la griffe, nombre guide : jusqu'à 42 (ISO 100), zoom automatique : 24-105mm (équivalent au format 135), compatible i-TTL, capacité directionnelle : jusqu'à 90°, alimentation : 4 piles AA de 1,5V Réglez « Format setting » sur « 35 mm » lorsque vous utilisez les flashes EF-42 et FINEPIX HS-20EXR.	

Prendre soin de l'appareil photo

Pour pouvoir profiter pleinement de votre appareil, veuillez respecter les précautions suivantes.

Stockage et utilisation

Si vous n'avez pas l'intention d'utiliser l'appareil photo pendant une période prolongée, retirez les piles et la carte mémoire. Ne rangez et n'utilisez pas l'appareil photo dans des endroits qui sont :

- exposés à la pluie, la vapeur ou la fumée
- très humides ou extrêmement poussiéreux
- exposés à la lumière du soleil directe ou à de très hautes températures, comme par exemple dans un véhicule fermé au soleil
- extrêmement froids
- sujets à de fortes vibrations
- exposés à des champs magnétiques puissants, comme par exemple près d'une antenne de diffusion, une ligne électrique, un émetteur radar, un moteur, un transformateur ou un aimant
- en contact avec des produits chimiques volatils tels que des pesticides
- près de produits en caoutchouc ou en vinyle

■ Eau et sable

L'exposition à l'eau et au sable peut également endommager l'appareil photo, son circuit intérieur et ses mécanismes. Lorsque vous utilisez l'appareil photo sur la plage ou au bord de la mer, évitez de l'exposer à l'eau ou au sable. Ne posez pas l'appareil photo sur une surface humide.

■ Condensation

Les augmentations soudaines de température, comme par exemple lorsque l'on rentre dans un bâtiment chauffé alors qu'il fait froid dehors, peuvent causer l'apparition de condensation à l'intérieur de l'appareil photo. Si cela se produit, éteignez l'appareil photo et attendez une heure avant de le rallumer. Si de la condensation se forme sur la carte mémoire, retirez la carte et attendez que la condensation se dissipe.

Nettoyage



Utilisez une brosse soufflante pour éliminer la poussière située sur l'objectif et l'écran puis essuyez doucement à l'aide d'un chiffon doux et sec. S'il reste des taches, vous pouvez les éliminer en les essuyant délicatement à l'aide d'un morceau de papier de nettoyage pour objectifs FUJIFILM sur lequel vous aurez appliqué une petite quantité de fluide de nettoyage pour objectifs. Faites bien attention de ne pas rayer l'objectif ou l'écran. Le corps de l'appareil photo peut être nettoyé à l'aide d'un chiffon doux et sec. N'utilisez pas d'alcool, de solvant ou d'autre produit chimique volatil.

En voyage

Gardez l'appareil photo dans votre bagage à main. Les bagages enregistrés risquent de subir des chocs violents qui pourraient endommager l'appareil photo.

Détection des pannes

Alimentation et piles

Problème	Cause possible	Solution	Page
L'appareil photo ne s'allume pas.	Les piles sont épuisées.	Insérez des piles neuves ou des piles totalement chargées.	8
	Les piles ne sont pas dans le bon sens.	Réinsérez les piles dans le bon sens.	8
	Le couvercle du compartiment des piles n'est pas verrouillé.	Verrouillez le couvercle du compartiment des piles.	9
	L'adaptateur CA et le coupleur CC ne sont pas bien connectés.	Assurez-vous que l'adaptateur CA et le coupleur CC sont bien connectés.	—
	L'appareil a été laissé sans piles et avec l'adaptateur CA/le coupleur CC débranché pendant une période prolongée.	Après avoir inséré les piles ou connecté l'adaptateur CA/le coupleur CC, attendez quelques instants avant d'allumer l'appareil photo.	—
Les piles s'épuisent rapidement.	Les piles sont froides.	Réchauffez les piles en les mettant dans une poche ou un autre endroit chaud puis remettez-les dans l'appareil photo juste avant de prendre une photo.	iv
	Il y a de la saleté sur les bornes des piles.	Nettoyez les bornes à l'aide d'un chiffon doux et sec.	—
	L'appareil photo est en mode  .	Sélectionnez un autre mode de prise de vue.	21
	Les piles sont neuves, n'ont pas été utilisées pendant une période prolongée ou ont été rechargées sans avoir préalablement été totalement déchargées (piles rechargeables Ni-MH uniquement).	Déchargez les piles Ni-MH en utilisant l'option  DECHARGER et rechargez-les à l'aide d'un chargeur de piles (vendu séparément). Si les piles ne tiennent pas la charge après avoir été déchargées puis rechargées de manière répétée, elles ont atteint la fin de leur durée de vie et doivent donc être remplacées.	98
	Le mode de mise au point  est sélectionné.	Sélectionnez un autre mode de mise au point.	41
L'appareil photo s'éteint soudainement.	Les piles sont épuisées.	Insérez des piles neuves ou des piles totalement chargées.	8
	L'adaptateur CA ou le coupleur CC a été déconnecté.	Assurez-vous que l'adaptateur CA et le coupleur CC sont bien connectés.	—







Alimentation électrique

Détection des pannes

Menus et affichages

Problème	Cause possible	Solution	Page
Les menus et les affichages ne sont pas en français.	Vous n'avez pas sélectionné le français pour l'option  言語/LANG, dans le menu de configuration.	Sélectionnez FRANCAIS .	14, 92

Prise de vue

Problème	Cause possible	Solution	Page	
Prise de photos	La mémoire est pleine.	Insérez une nouvelle carte mémoire ou effacez des photos.	10, 55	
	La mémoire n'est pas formatée.	Formatez la carte mémoire ou la mémoire interne.	93	
	Il y a de la saleté sur les contacts de la carte mémoire.	Nettoyez les contacts à l'aide d'un chiffon doux et sec.	—	
	La carte mémoire est endommagée.	Insérez une nouvelle carte mémoire.	10	
	Les piles sont épuisées.	Insérez des piles neuves ou des piles totalement chargées.	8	
L'écran devient sombre après la prise de vue.	L'appareil photo s'est éteint automatiquement.	Allumez l'appareil photo.	13	
	Le flash s'est déclenché.	Il se peut que l'écran devienne sombre lorsque le flash se recharge. Attendez que le flash soit rechargé.	34	
Mise au point	Le sujet est proche de l'appareil photo.	Sélectionnez le mode macro.	33	
	Le sujet est loin de l'appareil photo.	Annulez le mode macro.		
	L'appareil ne fait pas la mise au point.	Le sujet n'est pas adapté pour la mise au point automatique.	Utilisez le verrouillage de la mise au point.	31
EXR AUTO	Toutes les photos n'ont pas la même taille.	 TAILLE D'IMAGE est réglé sur  en mode  .	Si  est sélectionné pour  TAILLE D'IMAGE en mode  , l'appareil photo optimise non seulement la sensibilité et d'autres réglages, mais également la taille d'image. Pour enregistrer toutes les photos avec la même taille, choisissez un autre mode de prise de vue ou sélectionnez une autre option pour  TAILLE D'IMAGE .	21, 78

	Problème	Cause possible	Solution	Page
Détection des visages	La détection des visages n'est pas disponible.	La détection des visages n'est pas disponible dans le mode de prise de vue actuel.	Choisissez un autre mode de prise de vue.	21
	Aucun visage n'est détecté.	Le visage du sujet est obscurci par des lunettes de soleil, un chapeau, de longs cheveux ou d'autres objets.	Retirez les obstructions.	48
		Le visage du sujet n'occupe qu'une petite zone du cadre.	Changez la composition de sorte que le visage du sujet occupe une plus grande zone du cadre.	
		La tête du sujet est inclinée ou horizontale.	Demandez au sujet de garder la tête droite.	
		L'appareil photo est incliné.	Tenez l'appareil photo bien droit.	16
	Le visage du sujet est mal éclairé.	Faites la photo en pleine lumière.	—	
	Mauvais sujet sélectionné.	Le sujet sélectionné est plus près du centre du cadre que le sujet principal.	Recomposez la photo ou désactivez la détection des visages et cadrez la photo en utilisant le verrouillage de la mise au point.	41, 48
Gros plans	Le mode macro n'est pas disponible.	Le mode macro n'est pas disponible dans le mode de prise de vue actuel.	Choisissez un autre mode de prise de vue.	21, 33
Flash	Le flash ne se déclenche pas.	Le flash est abaissé.	Relevez le flash.	34
		Le flash est en cours de charge.	Attendez que le flash soit rechargé.	34
		Le flash n'est pas disponible dans le mode de prise de vue actuel.	Choisissez un autre mode de prise de vue.	21
		Les piles sont épuisées.	Insérez des piles neuves ou des piles totalement chargées.	8
		L'appareil photo est en mode super macro ou en mode de prise de vue en continu.	Désactivez les modes super macro et prise de vue en continu.	33, 34
		L'appareil photo est en mode silencieux.	Désactivez le mode silencieux.	18
	Le mode flash n'est pas disponible.	Le mode flash souhaité n'est pas disponible dans le mode de prise de vue actuel.	Choisissez un autre mode de prise de vue.	21
			L'appareil photo est en mode silencieux.	Désactivez le mode silencieux.
Le flash n'éclaire pas complètement le sujet.	Le sujet n'est pas dans la portée du flash.	Positionnez le sujet dans la portée du flash.	115	
	La fenêtre du flash est obstruée.	Tenez l'appareil photo correctement.	16	
	Vitesse d'obturation rapide sélectionnée.	Choisissez une vitesse d'obturation plus lente.	29, 30	

Problème		Cause possible	Solution	Page
Problème sur les photos	Les photos sont floues.	L'objectif est sale.	Nettoyez l'objectif.	101
		L'objectif est bloqué.	Éloignez les objets de l'objectif.	16
		!AF apparaît pendant la prise de vue et le cadre de mise au point est affiché en rouge.	Vérifiez la mise au point avant de prendre la photo.	109
		! apparaît pendant la prise de vue.	Utilisez le flash ou un trépied.	34
	Les photos présentent des marbrures.	Une vitesse d'obturation lente est sélectionnée à des températures élevées.	Ce phénomène est normal et ne constitue pas un dysfonctionnement.	—
		L'appareil photo a été utilisé pendant une période prolongée à des températures élevées ou un avertissement relatif à la température s'affiche.	Éteignez l'appareil photo et laissez-le refroidir.	—
Enregistrement	Les photos ne sont pas enregistrées.	L'alimentation a été coupée pendant la prise de vue.	Éteignez l'appareil photo avant de connecter l'adaptateur CA/le coupleur CC. Si vous laissez l'appareil photo allumé, les fichiers risquent d'être corrompus et la carte mémoire ou la mémoire interne risquent d'être endommagées.	—

Lecture

	Problème	Cause possible	Solution	Page
Photos	Les photos ont du grain.	Les photos ont été prises avec un appareil photo d'une autre marque ou d'un autre modèle.	—	—
	Le zoom lecture n'est pas disponible.	L'image a été enregistrée au format 640 ou provient d'un autre modèle ou d'une autre marque d'appareil.	—	53
Audio	Il n'y a pas de son lors de la lecture des mémos audio et des films.	L'appareil photo est en mode silence.	Désactivez le mode silence.	18
		Le volume de lecture est trop faible.	Ajustez le volume de lecture.	95
		Le microphone a été obstrué.	Tenez l'appareil photo correctement pendant l'enregistrement.	61, 89
		Le haut-parleur est obstrué.	Tenez l'appareil photo correctement pendant la lecture.	63, 89
Suppression	Les photos sélectionnées ne sont pas effacées.	Certaines des photos sélectionnées pour être effacées sont protégées.	Retirez la protection en utilisant l'appareil avec lequel la protection a été appliquée.	86
Numéro image	La numérotation des fichiers a été réinitialisée de manière inattendue.	Le couvercle du compartiment des piles a été ouvert alors que l'appareil photo était allumé.	Éteignez l'appareil photo avant d'ouvrir le couvercle du compartiment des piles.	13

Raccourcements





	Problème	Cause possible	Solution	Page
Télévision	Le moniteur est éteint.	L'appareil photo est connecté à une télévision.	Visionner les photos sur la télévision.	64
	Pas d'image ou de son.	L'appareil photo n'est pas bien connecté.	Connectez l'appareil photo correctement.	64
		Un câble A/V a été connecté pendant la lecture du film.	Connectez l'appareil photo une fois que la lecture du film est terminée.	63, 64
		L'entrée sur la télévision est réglée sur « TV ».	Réglez l'entrée sur « VIDEO ».	—
		L'appareil photo n'est pas réglé sur le bon standard vidéo.	Faites correspondre le réglage VIDEO STAN. VIDEO de l'appareil photo à celui de la télévision.	97
	Le volume de la télévision est trop faible.	Ajustez le volume.	—	
Pas de couleur.	L'appareil photo n'est pas réglé sur le bon standard vidéo.	Faites correspondre le réglage VIDEO STAN. VIDEO de l'appareil photo à celui de la télévision.	97	
Ordinateur	L'ordinateur ne reconnaît pas l'appareil photo.	L'appareil photo n'est pas bien connecté.	Connectez l'appareil photo correctement.	76
	PictBridge	Les photos ne peuvent pas être imprimées.	L'appareil photo n'est pas bien connecté. L'imprimante est éteinte.	Connectez l'appareil photo correctement. Allumez l'imprimante.
Une seule copie est imprimée.		L'imprimante n'est pas compatible avec PictBridge.	—	—
La date n'est pas imprimée.				

Divers



Problème	Cause possible	Solution	Page
Rien ne se produit lorsque vous appuyez sur le déclencheur.	Dysfonctionnement temporaire de l'appareil photo.	Retirez puis réinsérez les piles ou débranchez puis rebranchez l'adaptateur CA/le coupleur CC.	8
	Les piles sont épuisées.	Insérez des piles neuves ou des piles totalement chargées.	8
L'appareil photo ne fonctionne pas comme prévu.	Dysfonctionnement temporaire de l'appareil photo.	Retirez puis réinsérez les piles ou débranchez puis rebranchez l'adaptateur CA/le coupleur CC. Si le problème persiste, contactez votre revendeur FUJIFILM.	8
Je souhaite utiliser un adaptateur secteur CA et un coupleur CC à l'étranger.	Vérifiez l'étiquette de l'adaptateur secteur CA.	Celui-ci peut être utilisé avec des tensions comprises entre 100 et 240 V. Consultez votre agence de voyages pour obtenir des informations sur les adaptateurs de prise.	—
L'appareil photo n'émet pas de son.	L'appareil photo est en mode silencieux.	Désactivez le mode silencieux.	18

Messages et affichages d'avertissement

Les avertissements suivants sont affichés à l'écran :



Avertissement	Description	Solution
 (rouge)	Les piles sont faibles.	Insérez des piles neuves ou des piles totalement chargées.
 (clignotant rouge)	Les piles sont épuisées.	
	Vitesse d'obturation lente. La photo risque d'être floue.	Utilisez le flash ou installez l'appareil photo sur un trépied.
!AF (affiché en rouge avec un cadre de mise au point rouge)	L'appareil photo ne peut pas faire la mise au point.	<ul style="list-style-type: none"> Utilisez le verrouillage de la mise au point pour faire la mise au point sur un autre sujet situé à la même distance puis recomposez la photo (☞ 31). Utilisez le mode macro pour faire la mise au point lorsque vous faites des photos en gros plan.
Ouverture ou vitesse d'obturation affichées en rouge	Le sujet est trop clair ou trop sombre. La photo sera surexposée ou sous-exposée.	Si le sujet est sombre, utilisez le flash.
ERREUR MISE AU POINT	Dysfonctionnement de l'appareil photo.	Éteignez l'appareil photo puis rallumez-le en prenant soin de ne pas toucher l'objectif. Si le message persiste, contactez votre revendeur FUJIFILM.
ÉTEIGNEZ LA CAMÉRA ET RALLUMEZ-LA		
ERREUR CONTROLE OBJECTIF		
CARTE NON INITIALISEE	La carte mémoire ou la mémoire interne n'est pas formatée ou la carte mémoire a été formatée au préalable dans un ordinateur ou un autre appareil.	Formatez la carte mémoire ou la mémoire interne à l'aide de l'option  FORMATAGE du menu configuration de l'appareil photo (☞ 93).
	Les contacts de la carte mémoire ont besoin d'être nettoyés.	Nettoyez les contacts à l'aide d'un chiffon doux et sec. Si le message se répète, formatez la carte mémoire (☞ 93). Si le message persiste, remplacez la carte mémoire.
CARTE PROTEGEE	Dysfonctionnement de l'appareil photo.	Contactez un revendeur FUJIFILM.
	La carte mémoire est verrouillée.	Déverrouillez la carte mémoire (☞ 10).

Messages et affichages d'avertissement

Avertissement	Description	Solution
OCCUPE	La carte mémoire n'est pas bien formatée.	Utilisez l'appareil photo pour formater la carte mémoire (☎ 93).
	La température du boîtier est trop élevée. L'appareil s'éteint automatiquement après quelques instants.	Éteignez l'appareil photo et laissez-le refroidir.
ERREUR CARTE	La carte mémoire n'est pas formatée pour l'utilisation dans l'appareil photo.	Formatez la carte mémoire (☎ 93).
	Les contacts de la carte mémoire ont besoin d'être nettoyés ou la carte mémoire est endommagée.	Nettoyez les contacts à l'aide d'un chiffon doux et sec. Si le message se répète, formatez la carte mémoire (☎ 93). Si le message persiste, remplacez la carte mémoire.
	Carte mémoire incompatible.	Utilisez une carte mémoire compatible.
 MEMOIRE PLEINE	La carte mémoire ou la mémoire interne est pleine et il est impossible d'enregistrer ou de copier des photos.	Contactez un revendeur FUJIFILM.
 MEMOIRE PLEINE MEMOIRE INTERNE PLEINE, INSERER UNE AUTRE CARTE.		
ERREUR ECRITURE	Erreur de carte mémoire ou erreur de connexion.	Réinsérez la carte mémoire ou éteignez l'appareil photo puis rallumez-le. Si le message persiste, contactez votre revendeur FUJIFILM.
	Il ne reste pas assez de mémoire pour enregistrer d'autres photos.	Effacez des photos ou insérez une carte mémoire avec plus d'espace libre.
	La carte mémoire ou la mémoire interne n'est pas formatée.	Formatez la carte mémoire ou la mémoire interne (☎ 93).
ERREUR DE LECTURE	Le fichier est corrompu ou n'a pas été créé avec l'appareil photo.	Le fichier ne peut pas être lu.
	Les contacts de la carte mémoire ont besoin d'être nettoyés.	Nettoyez les contacts à l'aide d'un chiffon doux et sec. Si le message se répète, formatez la carte mémoire (☎ 93). Si le message persiste, remplacez la carte mémoire.
	Dysfonctionnement de l'appareil photo.	Contactez un revendeur FUJIFILM.

Avertissement	Description	Solution
IMAGE NO.PLEIN	L'appareil photo a épuisé ses numéros d'image (le numéro d'image actuel est 999-9999).	Formatez la carte mémoire et sélectionnez RAZ pour l'option NUMERO IMAGE dans le menu PARAMETRE . Prenez une photo pour réinitialiser la numérotation des images à 100-0001 puis retournez au menu NUMERO IMAGE et sélectionnez CONTINU .
TROP D'IMAGES	Une recherche donne lieu à plus de 30 000 résultats.	Effectuez une recherche qui donne lieu à un nombre moins élevé de résultats.
	Plus de 999 images sont sélectionnées pour être effacées.	Choisissez moins d'images.
IMAGE PROTEGEE	Vous avez essayé d'ajouter un mémo audio ou de supprimer une photo protégée.	Supprimez la protection avant d'ajouter des mémos audio ou de supprimer des photos.
! ERREUR	Le fichier du mémo audio est corrompu.	Le mémo audio ne peut pas être lu.
	Dysfonctionnement de l'appareil photo.	Contactez un revendeur FUJIFILM.
640 IMPOSSIBLE AJUSTER	Vous avez essayé de recadrer une photo 640 .	Ces photos ne peuvent pas être recadrées.
IMPOSSIBLE AJUSTER	La photo sélectionnée pour le recadrage est endommagée ou n'a pas été créée avec l'appareil photo.	
M OPERATION IMPOSSIBLE	Vous avez essayé de créer une copie redimensionnée avec la même taille que l'original ou avec une taille supérieure.	Choisissez une taille plus petite.
S OPERATION IMPOSSIBLE		
640 OPERATION IMPOSSIBLE		
ERREUR FICHIER DPOF	La commande d'impression DPOF sur la carte mémoire actuelle contient plus de 999 photos.	Copiez les photos dans la mémoire interne et créez une nouvelle commande d'impression.
IMPO. REGLER DPOF	La photo ne peut pas être imprimée en utilisant la fonction DPOF.	—
+ IMPO. REGLER DPOF	Les films ne peuvent pas être imprimés en utilisant la fonction DPOF.	—
ROTATION IMPOSSIBLE	La photo est protégée.	Désactivez la protection avant de tourner les images.
+ ROTATION IMPOSSIBLE	Les films ne peuvent pas être tournés.	—
PAS DE CARTE	Aucune carte mémoire n'est insérée lorsque vous sélectionnez COPIER .	Insérez une cartemémoire.

Messages et affichages d'avertissement

Avertissement	Description	Solution
 PAS D'IMAGE	La source sélectionnée pour  COPIER ne contient aucune image.	Sélectionnez une autre source.
 PAS D'IMAGE		
APPUYER ET MAINTENIR LE BOUTON DISP POUR DESACTIVER LE MODE SILENCIEUX	Vous avez essayé d'ajuster le volume avec l'appareil photo en mode silence.	Quittez le mode silence avant d'ajuster le volume.
ERREUR COMMUNICATION	Une erreur de connexion s'est produite pendant que des photos étaient en cours d'impression ou de copie sur un ordinateur ou un autre appareil.	Vérifiez que l'appareil est allumé et que le câble USB est connecté.
ERREUR IMPRIMANTE	Il n'y a plus de papier ou d'encre dans l'imprimante ou celle-ci présente une autre erreur.	Vérifiez l'imprimante (référez-vous au manuel de l'imprimante pour plus de détails). Pour reprendre l'impression, éteignez l'imprimante puis rallumez-la.
ERREUR IMPRIMANTE REPREDRE ?		Vérifiez l'imprimante (référez-vous au manuel de l'imprimante pour plus de détails). Si l'impression ne reprend pas automatiquement, appuyez sur MENU/OK .
NE PEUT ETRE IMPRIME	Vous avez essayé d'imprimer un film, une photo qui n'a pas été créée avec l'appareil photo, ou une photo dont le format n'est pas supporté par l'imprimante.	Les films et certaines photos créées avec d'autres appareils ne peuvent pas être imprimés. Si la photo a été créée avec l'appareil photo, consultez le manuel de l'imprimante pour vérifier si l'imprimante supporte le format JFIF-JPEG ou Exif-JPEG. Si ce n'est pas le cas, les photos ne peuvent pas être imprimées.

Capacité de la mémoire interne/des cartes mémoire

Le tableau ci-dessous présente le temps d'enregistrement ou le nombre de photos possibles avec différentes qualités d'image. Tous les chiffres sont approximatifs. La taille de fichier varie en fonction de la scène enregistrée, ce qui explique les grandes variations du nombre de fichiers pouvant être stockés. Il est possible que le nombre de vues ou le temps restants ne diminuent pas de manière régulière. Il n'est possible de prendre qu'un nombre limité de photos test lorsqu'aucune carte mémoire n'est insérée.

Support		Mémoire interne (environ 20 Mo)		4 Go		8 Go	
		FINE	NORMAL	FINE	NORMAL	FINE	NORMAL
Photos	L 4:3	3	5	630	1000	1260	2020
	L 16:9	4	6	840	1330	1690	2670
	M 4:3	4	10	990	1960	2000	3950
	M 16:9	6	13	1330	2630	2670	5290
	S 4:3	10	20	1990	3870	4010	7770
	S 16:9	19	29	3750	5630	7540	11310
Videos	HD 1920 ¹	11 s.		38 min.		76 min.	
	HD 1280 ¹	14 s.		49 min.		99 min.	
	640 ²	34 s.		115 min.		232 min.	
	HS 640 × 480 ³	26 s.		86 min.		172 min.	
	HS 320 × 240 ³	53 s.		172 min.		345 min.	
	HS 320 × 112 ³	26 s.		86 min.		172 min.	

1 Utilisez une carte **CLASS** ou supérieure. La durée de chaque vidéo ne peut pas dépasser 29 minutes.







2 La durée de chaque vidéo ne peut pas dépasser 115 minutes.

3 Utilisez une carte **CLASS** ou supérieure. La durée de chaque vidéo ne peut pas dépasser 30 secondes.

Avertissement relatif à la température

L'appareil photo s'éteint automatiquement avant que sa température ou la température de la batterie ne dépasse les limites de sécurité. Les photos prises lorsqu'un avertissement relatif à la température s'affiche peuvent présenter des niveaux plus élevés de « bruit » (marbrures). Éteignez l'appareil photo et attendez qu'il refroidisse avant de le rallumer (🗨 105, 110).

Spécifications

Système	
Modèle	Appareil Photo Numérique FinePix HS20EXR
Nombre effectif de pixels	16 millions
Capteur d'image	CMOS EXR de ½ pouce avec filtre RVB
Support de stockage	• Mémoire interne (environ 20 Mo) • Cartes mémoire SD/SDHC/SDXC
Système de fichiers	Conforme à Design Rule for Camera File System (DCF), Exif 2.3, et Digital Print Order Format (DPOF)
Format de fichiers	• Photos : JPEG Exif 2.3 (compressé); RAW (format RAF original, logiciel fourni requis) ; RAW+JPEG disponible • Vidéos : MOV (H.264) • Audio : WAV
Taille de l'image (pixels)	<ul style="list-style-type: none"> • L 4:3: 4608 × 3456 • M 4:3: 3264 × 2448 • S 4:3: 2304 × 1728 • L 3:2: 4608 × 3072 • M 3:2: 3264 × 2176 • S 3:2: 2304 × 1536 • L 16:9: 4608 × 2592 • M 16:9: 3264 × 1840 • S 16:9: 1920 × 1080 <ul style="list-style-type: none"> •  360 PANORAMA EN MVT: 1624 × 11520 (vertical)/11520 × 1080 (horizontal) •  180 PANORAMA EN MVT: 1624 × 5760 (vertical)/5760 × 1080 (horizontal) •  120 PANORAMA EN MVT: 1624 × 3840 (vertical)/3840 × 1080 (horizontal)
Objectif	Objectif zoom optique Fujinon 30×, F/2,8 (grand angle)–5,6 (téléobjectif)
Longueur focale	f=4,2 mm–126,0 mm (équivalent au format 35-mm : 24 mm–720 mm)
Ouverture	F2,8–F11 (grand angle)/F5,6–F11 (téléobjectif) par incréments de ½EV ; peut être défini manuellement ou automatiquement
Plage de mise au point (distance par rapport à l'avant de l'objectif)	<ul style="list-style-type: none"> • Environ 50 cm–infini (grand angle) ; 3 m–infini (téléobjectif) • Macro : environ 10 cm–3 m (grand angle) ; 2 m–5 m (téléobjectif) • Super macro : environ 1 cm–1 m
Sensibilité	Sensibilité de sortie standard équivalente à 100, 200, 400, 800, 1600, 3200, 6400 ISO (taille d'image M ou S), 12800 ISO (taille d'image S) ; AUTO, AUTO (400), AUTO (800), AUTO (1600), AUTO (3200)
Photométrie	Mesure en 256 zones avec l'objectif (TTL — through-the-lens), MULTI, CENTRALE, MOYENNE
Contrôle de l'exposition	Exposition de type programme AE (avec changement de programme), prio. vit., prio. ouvert. et manuel
Compensation de l'exposition	–2EV – +2EV par incréments de ½EV (sauf  ,  , M et )

Système	
Scènes	(NATUREL &), (LUM. NATUREL), (PORTRAIT), (VISAGE PLUS DOUX), (CHIEN), (CHAT), (PAYSAGE), (SPORT), (NOCTURNE), (NOCT. (TRÉP.)), (FEUX ARTIF.), (COUCHER SOL.), (NEIGE), (PLAGE), (SOIRÉE), (FLEUR), (TEXTE)
Stabilisation de l'image	Stabilisation optique (déplacement du capteur d'image)
Vitesse du déclencheur (déclencheur mécanique et électronique combinés)	<ul style="list-style-type: none"> • : 1/4 s – 1/4000 s • : 4 s – 1/1000 s • : 4 s – 1/2 s • P, S, A : 4 s – 1/4000 s • M : 30 s – 1/4000 s • Autres : 1/4 s – 1/4000 s
Continu	<ul style="list-style-type: none"> • : 32 images max. (RAW+JPEG/RAW: 6 images max.) le nombre d'images par secondes peut être réglé sur 11, 8, 5 ou 3i/s • : 16 ou 8 images ; le nombre d'images par secondes peut être réglé sur 11, 8, 5 ou 3i/s • : 3 images (exposition choisie, surexposition, sous-exposition) • : 3 images (PROVIA, Velvia, ASTIA) • : 3 images (100%, 200%, 400%)
Mise au point	<ul style="list-style-type: none"> • Mode : AF seul, AF continu, mise au point manuelle avec AF en une pression • Sélection de la zone de mise au point : Centre, multi, zone et recherche • Système de mise au point automatique : Autofocus TTL à détection de contraste avec illuminateur d'assistance à la mise au point automatique
Balance des blancs	Détection automatique des scènes : six modes manuels pré-réglés pour lumière du soleil directe, ombre, éclairage fluorescent lumière du jour, éclairage fluorescent blanc chaud, éclairage fluorescent blanc froid et éclairage à incandescence : balance des blancs personnalisée
Retardateur	Désactivé, 2 s, 10 s ; déclenchement auto (et)
Flash	Flash manuel escamotable ; le rayon d'efficacité lorsque la sensibilité est réglée sur AUTO (800) est d'environ 30 cm à 7,1 m (grand angle), ou de 2,0 m à 3,8 m (téléobjectif)
Modes flash	Auto, flash forcé, flash désactivé, synchro lente (réduction des yeux rouges désactivée) : auto avec réduction des yeux rouges, flash forcé avec réduction des yeux rouges, flash désactivé, synchro lente avec réduction des yeux rouges (réduction des yeux rouges activée)
Viseur électronique (EVF)	0,2 pouce, viseur LCD couleur 200000 points ; couverture d'environ 97 %
Écran LCD	3,0 pouces, écran LCD couleur 460000 points ; couverture d'environ 100 %

Système	
Vidéos	<ul style="list-style-type: none"> • HD 1920: 1,920 × 1,080 (1080i), 30 images/s • 640: 640 × 480 (VGA), 30 images/s • HS 320 × 240: 320 × 240, 160 images/s • HD 1280: 1,280 × 720 (720p), 30 images/s • HS 640 × 480: 640 × 480, 80 images/s • HS 320 × 112: 320 × 112, 320 images/s <p>Remarque: les vidéos HD, HD, et 640 sont enregistrées en stéréo.</p>
Options de prise de vue	Plage dynamique, détection intelligente des visages avec correction yeux rouges, guides de cadrage, mémoire des numéros d'images, simulation de film, affichage d'histogrammes, faible éclairage Pro, mise au point Pro, panorama 360° animé, niveau électronique
Options de lecture	Détection des visages, correction des yeux rouges, micro-vignettes, lecture d'images multiples, recherche photos, recadrage, redimensionnement, diaporama, rotation d'image, mémo audio, affichage d'histogrammes, avertissement d'exposition, favoris, aide album
Autres options	PictBridge, Exif Print, sélection de langue, décalage horaire, mode silencieux, compatible Eye-Fi
Langues	Allemand, anglais, arabe, bulgare, chinois simplifié, chinois traditionnel, coréen, danois, espagnol, farsi, finnois, français, grec, hébreu, hongrois, indonésien, italien, japonais, kazakhe, letton, lituanien, néerlandais, norvégien, polonais, portugais, roumain, russe, serbe, slovaque, suédois, tchèque, thaï, turc, ukrainien, vietnamien
Bornes d'entrée/sortie	
A/V OUT (sortie audio/vidéo)	Sortie au format NTSC ou PAL avec son en mono
Sortie HDMI	Mini-connecteur HDMI
Entrée/sortie numérique	USB 2.0 Vitesse élevée
Alimentation électrique/autre	
Sources d'électricité	<ul style="list-style-type: none"> • Piles AA alcalines (×4) • Piles AA lithium (×4, disponibles auprès de fournisseurs tiers) • Piles AA rechargeables au nickel métal hydrure (Ni-MH) (×4, disponibles auprès de fournisseurs tiers) • Adaptateur secteur CA AC-5VX et coupleur CC CP-04 (vendus séparément)

Alimentation électrique/autre		
Durée de vie de la batterie (nombre approximatif de photos qui peuvent être prises avec des piles neuves et complètement chargées)	Type de piles	Nombre approximatif de photos
	Alcaline (type fourni avec l'appareil)	350
	Lithium	700
	Piles NiMH	400
Norme CIPA, mesurée en mode  (auto) avec les piles fournies avec l'appareil photo (piles alcalines seulement) et la carte mémoire SD.		
Remarque : Le nombre de prises de vue pouvant être réalisées avec les piles varie en fonction du niveau de charge des piles et diminue à basse température.		
Dimensions de l'appareil photo	130,6 mm × 90,7 mm × 126,0 mm (L × H × P), sans les projections	
Poids de l'appareil photo	Environ 636g, hors piles, accessoires et cartes mémoires	
Poids pour la photographie	Environ 730g, avec piles et carte mémoire	
Conditions de fonctionnement	<ul style="list-style-type: none"> • Température : 0 °C – +40 °C • Humidité : 10% – 80% (sans condensation) 	

Systèmes de télévision couleur

NTSC (National Television System Committee) est un système de télédiffusion en couleur adopté principalement aux Etats-Unis d'Amérique, au Canada et au Japon. PAL (Phase Alternation by Line) est un système de télévision couleur adopté principalement dans les pays européens et en Chine.

Avis au lecteur

- Les spécifications peuvent faire l'objet de modifications sans préavis ; pour obtenir les dernières informations, veuillez visiter le site http://www.fujifilm.com/products/digital_cameras/index.html. FUJIFILM ne pourra être tenu pour responsable des dommages résultant d'erreurs présentes dans ce manuel.
- Bien que l'écran soit fabriqué à partir d'une technologie de pointe de haute précision, il est possible que des petits points brillants et des couleurs anormales apparaissent (en particulier autour des zones de texte). Ce phénomène est normal pour ce type d'écran et ne constitue pas un dysfonctionnement. Cela n'affecte pas les photos enregistrées avec l'appareil photo.
- Les appareils photo numériques sont susceptibles de mal fonctionner lorsqu'ils sont exposés à de fortes interférences radio (par exemple, des champs électriques, de l'électricité statique ou du bruit de ligne).
- Selon le type d'objectif utilisé, il est possible qu'une distorsion apparaisse à la périphérie des photos. C'est normal.

FUJIFILM

FUJIFILM Corporation

7-3, AKASAKA 9-CHOME, MINATO-KU, TOKYO 107-0052, JAPAN

http://www.fujifilm.com/products/digital_cameras/index.html