

FUJIFILM

BL00881-302 **FR**

DIGITAL CAMERA

FINEPIX

J 27 / J 28 / J 29

J 30 / J 32 / J 37 / J 38

Manuel du propriétaire

Nous vous remercions d'avoir acheté ce produit. Ce manuel décrit comment utiliser votre appareil photo numérique FUJIFILM FinePix J27, J28, J29, J30, J32, J37 ou J38 ainsi que le logiciel fourni. Assurez-vous d'avoir bien lu et compris le contenu du manuel avant d'utiliser l'appareil photo.

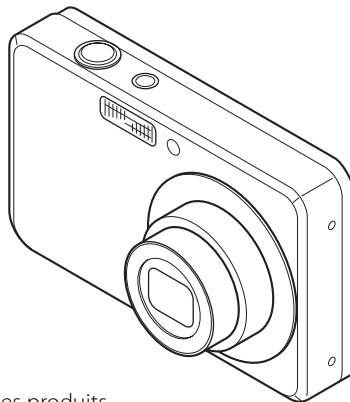

Pour obtenir des informations à propos des produits associés, veuillez visiter notre site Internet à l'adresse <http://www.fujifilm.com/products/index.html>

Exif Print



PictBridge



Avant que vous ne commenciez

Premières étapes

Principes de base des modes
photographie et lecture

Instructions plus approfondies concernant
le mode photographie

Instructions plus approfondies concernant
le mode lecture

Films

Raccordements

Menus

Notes techniques

Détection des pannes

Annexe



Questions & réponses concernant l'appareil photo

Trouver des éléments par tâche.

Configuration de l'appareil photo

Question	Mots-clés	Voir page
Comment dois-je faire pour régler l'horloge de l'appareil photo ?	Date et heure	13
Comment dois-je faire pour régler l'horloge à l'heure locale lorsque je voyage ?	Décalage horaire	77
Comment dois-je faire pour éviter que l'écran ne s'éteigne automatiquement ?	Extinction automatique	76
Comment dois-je faire pour empêcher que l'appareil photo n'émette des bips et des clics ?	Mode silencieux	25
	Volume de l'appareil et du déclencheur	73
Comment s'appellent les différentes parties de l'appareil photo ?	Parties de l'appareil photo	2
Que signifient les icônes situées sur l'écran ?	Écran LCD	3
Comment dois-je faire pour utiliser les menus ?	Menus	56
Que signifie cette icône qui clignote ou ce message d'erreur qui apparaît sur l'écran ?	Messages et affichages	86
Quelle est la charge restante de la batterie ?	Niveau de la batterie	14

Prise de photos

Question	Mots-clés	Voir page
Combien de photos puis-je prendre ?	Capacité de mémoire	91
Existe-t-il une manière simple et rapide de prendre des photos instantanées ?	Mode 	14
Comment dois-je faire pour réaliser de bons portraits ?	Détection des visages	19
L'appareil photo peut-il sélectionner automatiquement le mode le plus adapté ?	Mode 	29
Existe-t-il une manière simple d'ajuster les réglages pour différentes scènes ?	Mode de prise de vue	28
Comment dois-je faire pour prendre des photos en mode panoramique ?	Mode 	30
Comment dois-je faire pour prendre des photos en gros plan ?	Mode Macro (Gros plan)	23

Question	Mots-clés	Voir page
Comment dois-je faire pour éviter que le flash ne se déclenche ?	Mode flash	24
Comment dois-je faire pour éviter que les yeux de mes sujets soient rouges lorsque j'utilise le flash ?		
Comment dois-je faire pour « remplir » les ombres sur des sujets rétro-éclairés ?		
Comment dois-je faire pour réaliser une photo de groupe où figure également le photographe ?	Mode retardateur	26
Comment dois-je faire pour cadrer des photos avec le sujet sur le côté ?	Verrouillage de la mise au point	21
Comment dois-je faire pour tourner des films ?	Enregistrer des films	39

Visualisation de photos

Question	Mots-clés	Voir page
Comment dois-je faire pour regarder mes photos ?	Lecture image par image	33
Existe-t-il une méthode simple pour supprimer une image ?	Suppression de photos	18
Comment puis-je supprimer une ou toutes les images simultanément ?	Effacer	37
Puis-je agrandir les photos lors de la lecture ?	Zoom de lecture	34
Comment dois-je faire pour regarder un grand nombre de photos d'un coup ?	Lecture d'images multiples	35
Comment dois-je faire pour regarder toutes les photos que j'ai prises le même jour ?	Trier par date	36
Puis-je protéger mes photos contre la suppression accidentelle ?	Protéger	67
Puis-je masquer les icônes situées sur l'écran lorsque je regarde mes photos ?	Choix d'un format d'affichage	33
Comment dois-je faire pour regarder mes photos sur une télévision ?	Regarder les photos sur une télévision	42

Partage de photos

Question	Mots-clés	Voir page
Puis-je imprimer des photos sur mon imprimante familiale ?	Impression de photos	43
Puis-je copier mes photos sur mon ordinateur ?	Visualiser des photos sur un ordinateur	49

Table des matières

Questions & réponses concernant l'appareil photo	ii
Configuration de l'appareil photo.....	ii
Prise de photos	ii
Visualisation de photos	iii
Partage de photos	iii
À propos de ce manuel	vi

Avant que vous ne commenciez

Introduction.....	1
Symboles et conventions.....	1
Accessoires fournis.....	1
Parties de l'appareil photo	2
L'écran LCD.....	3

Premières étapes





Insertion de la batterie	4
Recharger la batterie	6
Insertion d'une carte mémoire	8
Allumer et éteindre l'appareil photo	12
Mode de prise de vue.....	12
Mode lecture	12
Configuration de base	13

Principes de base des modes photographie et lecture

Prendre des photos en mode  (Auto).....	14
Visualisation de photos.....	18

Instructions plus approfondies concernant le mode photographie

Détection des visages	19
Verrouillage de la mise au point.....	21

 Mode Macro (Gros plan).....	23
 Utilisation du flash	24
 Utilisation du retardateur	26
 Modes de prise de vue	28
Sélection d'un mode de prise de vue	28
Modes de prise de vue.....	29
 RECONN. SCÈNE	29

Instructions plus approfondies concernant le mode lecture

Lecture image par image.....	33
Zoom de lecture	34
Lecture d'images multiples	35
Trier par date	36
 Suppression de photos.....	37

Films

 Enregistrer des films	39
 Visionner des films.....	41

Raccordements

Visualiser des photos sur une télévision	42
Impression de photos par USB.....	43
Raccordement de l'appareil photo	43
Impression de photos sélectionnées	43
Impression de la commande d'impression DPOF	44
Création d'une commande d'impression DPOF	46
Visualiser des photos sur un ordinateur.....	49
Installation de FinePixViewer	49
Installation de FinePixViewer S : Windows	49
Installation de FinePixViewer : Macintosh.....	52
Raccordement de l'appareil photo	54

Menus

Le menu Prise de vue	56
Utilisation du menu Prise de vue	56
Options du menu Prise de vue.....	57
ISO	58
QUALITE	59
COMPENSATION D'EXP	60
BALANCE DES BLANCS.....	61
CONTINU (Prise de vue en continu)	62
Le menu Lecture	63
Utilisation du menu Lecture	63
Options du menu Lecture.....	64
REDUC. YEUX ROUGE.....	65
DIAPORAMA.....	66
PROTEGER	67
COPIER.....	68
ROTATION IMAGE	70
RECADRER.....	71
Le menu Paramètre	72
Utilisation du menu Paramètre	72
Options du menu Paramètre.....	73
IMAGE	74
NUMERO IMAGE	74
ZOOM NUM.	75
MODE ECO.....	75
VOL. LECTURE.....	75
LUMINOSITE LCD.....	75
FORMATAGE.....	76
EXT. AUTO	76
DECALAGE HOR.....	77

Notes techniques

Accessoires optionnels	78
Accessoires de la marque Fujifilm	79

Détection des pannes

Détection des pannes	80
Messages et affichages d'avertissement	86

Annexe

Glossaire	90
Capacité de la mémoire interne/carte mémoire	91
Spécifications	93
Prendre soin de l'appareil photo	98

À propos de ce manuel

Ce manuel est destiné à être utilisé avec les appareils photo FinePix suivants : le J27, J28, J29, J30, J32, J37 et le J38. Sauf mention contraire le fonctionnement des appareils est identique. Le J30 est illustré dans ce manuel.

Modèle	Nombre effectif de pixels	Taille de l'image (pixels)
FinePix J27 / J28 / J29	10,2 millions	10M F / 10M N / 9M 3:2 / 5M / 3M / 2M / 03M
FinePix J30 / J32 / J37* / J38	12,2 millions	12M F / 12M N / 11M 3:2 / 6M / 3M / 2M / 03M

* Le FinePix J37 possède un écran de 3,0 pouces tandis que les autres modèles sont équipés d'un écran de 2,7 pouces.

Avant d'utiliser l'appareil photo, lisez ce Manuel du propriétaire et les autres documents fournis. Pour obtenir plus d'informations sur des sujets spécifiques, veuillez consulter les sources indiquées ci-dessous.

✓ **Questions & réponses concernant l'appareil photo..... p. ii**

Vous savez ce que vous voulez faire mais ne savez pas comment on appelle cette opération ? Vous trouverez la réponse dans la section « Questions & réponses concernant l'appareil photo ».

✓ **Détection des pannes p. 80**

Vous rencontrez un problème spécifique avec l'appareil photo ? C'est ici que vous trouverez la réponse.

✓ **Glossaire p. 90**

C'est ici que vous trouverez la signification de certains termes techniques.

✓ **Table des matières p. iv**

La « Table des matières » vous donne un aperçu du manuel. Les principales opérations de l'appareil photo y sont énumérées.

✓ **Messages et affichages d'avertissement..... p. 86**

Vous trouverez ici ce que signifie une icône qui clignote ou un message d'erreur qui apparaît sur l'écran.

✓ **Restrictions inhérentes aux réglages de l'appareil photo**

Consultez un autre document fourni pour connaître les restrictions liées aux options disponibles dans chaque mode de prise de vue.



● **Cartes mémoire**

Les photos peuvent être stockées dans la mémoire interne de l'appareil photo ou sur des cartes mémoire SD et SDHC en option. Dans ce manuel, les cartes mémoire SD sont appelées « cartes mémoire ». Pour plus d'informations, référez-vous à la page 8.

Introduction

Symboles et conventions

Les symboles suivants sont utilisés dans ce manuel :

-  **Précaution** : Ces informations doivent être lues avant l'utilisation pour assurer le bon fonctionnement de l'appareil photo.
-  **Remarque** : Points dont il faut tenir compte lors de l'utilisation de l'appareil photo.
-  **Astuce** : Informations supplémentaires qui peuvent être utiles lors de l'utilisation de l'appareil photo.

Les menus ainsi que tout autre texte affichés sur l'écran de l'appareil photo sont indiqués en gras. Dans les illustrations de ce manuel, il se peut que l'affichage de l'écran soit simplifié afin de faciliter l'explication.

Accessoires fournis

Les éléments suivants sont fournis avec l'appareil photo :

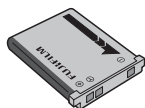

Batterie rechargeable
NP-45A



Dragonne

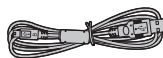

Câble USB



CD-ROM

Adaptateur CA
(Le type de fiche dépend du pays ou de la région d'achat de l'appareil photo.)

Fixation de la dragonne

Fixez la dragonne tel que représenté.

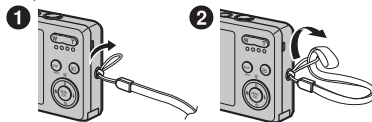



Manuel du propriétaire (peut être distribué sur CD dans certains pays ou régions)

Parties de l'appareil photo

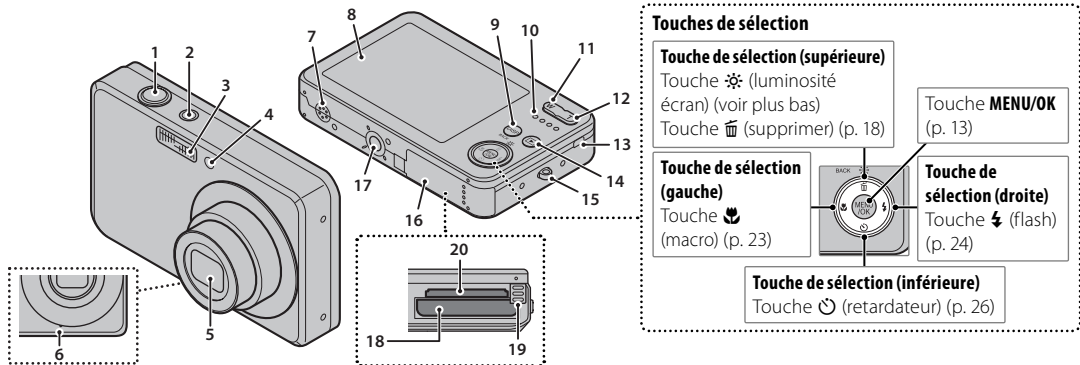
Pour plus d'informations, reportez-vous à la page indiquée à droite de chaque élément.



1 Déclencheur.....	16-17	9 Touche DISP (affichage)/ BACK	16, 33	15	Œillet de dragonne.....	1
2 Touche ON/OFF	12	Touche  (mode silencieux).....	25	16	Couvercle du compartiment de la batterie.....	4
3 Flash.....	24	10 Témoin lumineux.....	17	17	Fixation du trépied.....	4
4 Témoin du retardateur.....	26	11 Touche W (grand angle).....	15, 35	18	Compartiment de la batterie.....	4
5 Objectif et volet d'objectif.....	39	12 Touche T (téléobjectif).....	15, 34	19	Loquet de batterie.....	4
6 Microphone.....	39	13 Connecteur USB polyvalent.....	6, 42, 43, 54	20	Fente pour carte mémoire.....	9
7 Haut-parleur.....	41	14 Touche  (lecture).....	33			
8 Écran.....	3					

Astuce : Luminosité de l'écran

Lorsque vous appuyez brièvement sur la touche , la luminosité de l'écran augmente, ce qui permet de mieux voir l'écran dans un environnement très lumineux. La luminosité normale est rétablie lorsque vous prenez une photo.

Insertion de la batterie

La procédure suivante vous explique comment insérer la batterie dans l'appareil photo.

1 Ouvrez le couvercle du compartiment de la batterie.

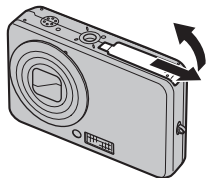

Remarque

Assurez-vous que l'appareil photo est éteint avant d'ouvrir le couvercle du compartiment de la batterie.

Précautions

- N'ouvrez pas le couvercle du compartiment de la batterie lorsque l'appareil photo est allumé. Si vous ne respectez pas cette précaution, vous risquez d'endommager les fichiers images ou les cartes mémoire.
- Ne forcez pas trop lorsque vous manipulez le couvercle du compartiment de la batterie.

2 Insérez la batterie.

Dirigez les contacts dorés vers le bas et insérez la batterie dans le compartiment de la batterie en suivant les repères \ominus , T et \oplus situés à l'intérieur de celui-ci, en appuyant sur le système de libération de la batterie alors que celle-ci est orientée dans le sens illustré ci-dessous. Vérifiez que le loquet de la batterie est bien mis en place.

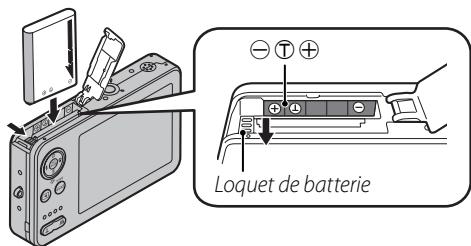

Précaution

Insérez la batterie dans le bon sens. **NE forcez PAS et n'essayez PAS d'insérer la batterie à l'envers ou vers l'arrière.** L'appareil photo ne fonctionnera pas si la batterie est insérée par l'arrière ou à l'envers.

- 3** Fermez le couvercle du compartiment de la batterie.

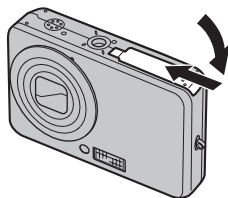

Retrait de la batterie

Après avoir éteint l'appareil photo, ouvrez le couvercle du compartiment de la batterie, poussez le loquet de batterie vers le haut et faites glisser la batterie hors de l'appareil photo comme illustré.

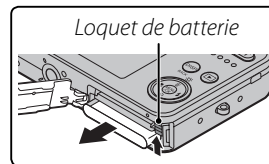

Précaution

Éteignez l'appareil photo avant de retirer la batterie.

Recharger la batterie

La batterie n'est pas chargée lors de l'expédition. Chargez la batterie avant utilisation.

- 1 Raccordez l'adaptateur CA fourni dans le connecteur USB polyvalent.**
Assurez-vous que l'appareil photo est éteint.

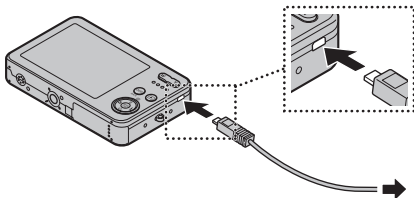

- 2 Branchez l'adaptateur CA.**
Branchez l'adaptateur CA dans une prise de courant. L'indicateur brille en rouge (p. 17). L'indicateur s'éteint dès que la batterie est complètement chargée.

← Remarque

L'appareil photo fonctionne en mode d'alimentation externe si vous branchez l'adaptateur CA alors que l'appareil est allumé.

Précautions : Prendre soin de la batterie

- Vous pouvez uniquement utiliser les types de batteries NP-45A (fournie) et NP-45 (en option).
- Utilisez exclusivement l'appareil photo pour charger la batterie NP-45A. Si vous ne respectez pas cette précaution, l'appareil risque de mal fonctionner.
- Ne collez pas d'autocollants ou autres objets sur la batterie. Si vous ne respectez pas cette précaution, vous risquez de ne plus pouvoir retirer la batterie de l'appareil photo.
- Ne court-circuitez pas les bornes de la batterie. La batterie pourrait surchauffer.
- Ne retirez pas les étiquettes de la batterie et n'essayez pas de couper ou d'enlever l'enveloppe extérieure.
- La batterie perd progressivement sa charge lorsqu'elle n'est pas utilisée. Chargez la batterie un ou deux jours avant utilisation.
- Lisez la documentation fournie pour des précautions supplémentaires relatives à l'utilisation de la batterie.

Précaution : Durée de vie de la batterie

Lorsque vous remarquez que la durée de tenue en charge de la batterie diminue, cela indique qu'elle a atteint la fin de sa durée de vie et qu'elle doit être remplacée.

Précautions : Recharger la batterie

- Éliminez la saleté présente sur les bornes de la batterie à l'aide d'un chiffon propre et sec. Si vous ne respectez pas cette précaution, la batterie risque de ne pas pouvoir se charger.
- Les temps de charge augmentent à faible température.

Insertion d'une carte mémoire

Bien que l'appareil photo puisse stocker des photos dans une mémoire interne, il est possible d'utiliser des cartes mémoire SD (vendues séparément) pour stocker des photos supplémentaires.

Lorsqu'aucune carte mémoire n'est présente dans l'appareil photo, le symbole  apparaît sur l'écran et la mémoire interne est utilisée pour l'enregistrement et la lecture. Veuillez remarquer que, puisque tout dysfonctionnement de l'appareil photo risque d'entraîner la corruption de la mémoire interne, il est conseillé de transférer régulièrement les photos situées dans la mémoire interne sur un ordinateur et de les enregistrer sur le disque dur de ce dernier ou sur un support amovible tel qu'un CD ou un DVD. Vous pouvez également copier les photos situées dans la mémoire interne sur une carte mémoire (voir page 68). Pour éviter que la mémoire interne ne se remplisse totalement, assurez-vous d'effacer les photos lorsque vous n'en avez plus besoin.

Lorsqu'une carte mémoire est insérée tel que décrit ci-dessous, c'est cette carte qui est utilisée pour l'enregistrement et la lecture.

■ Cartes mémoire compatibles

Les cartes mémoire SanDisk SD et SDHC ont été testées et approuvées pour l'utilisation dans cet appareil photo. Vous trouverez une liste complète des cartes mémoire approuvées à l'adresse http://www.fujifilm.com/products/digital_cameras/index.html. Le fonctionnement n'est pas garanti avec d'autres cartes. L'appareil photo ne peut pas être utilisé avec des cartes MultiMediaCard (MMC) ou *xD-Picture Cards*.

Précaution

Les cartes mémoire peuvent être verrouillées, ce qui rend impossible le formatage de la carte ou l'enregistrement et la suppression des photos. Avant d'insérer une carte mémoire, faites coulisser la languette de protection en écriture dans la position déverrouillée.

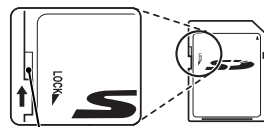

Languette de protection en écriture

■ Insertion d'une carte mémoire

- 1 Ouvrez le couvercle du compartiment de la batterie.

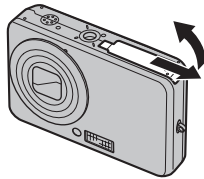

- 2 Insérez la carte mémoire.

En tenant la carte mémoire dans le sens représenté ci-dessous, faites-la coulisser jusqu'en butée.

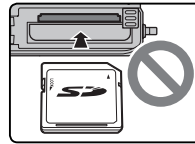
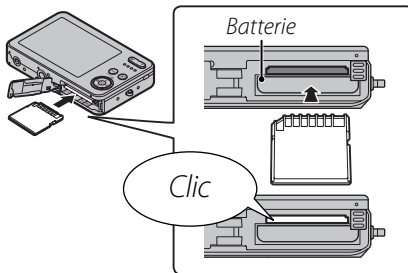

Assurez-vous que la carte est dans le bon sens ; ne l'insérez pas en biais et ne forcez pas.

- 3 Fermez le couvercle du compartiment de la batterie.

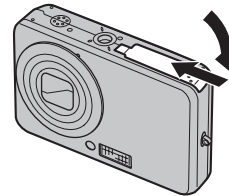

Retrait des cartes mémoire

Assurez-vous que l'appareil photo est éteint avant d'ouvrir le couvercle du compartiment de la batterie. Appuyez sur la carte puis dégagez-la doucement. Vous pouvez maintenant retirer la carte à la main.

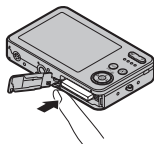

Précautions

- La carte mémoire peut sauter hors du logement si vous retirez votre doigt juste après avoir appuyé sur la carte.
- Il se peut que les cartes mémoire soient chaudes au toucher après leur retrait de l'appareil photo. Ce phénomène est normal et ne constitue pas un dysfonctionnement.

Précautions

- Formatez les cartes mémoire SD avant la première utilisation et assurez-vous de reformater toutes les cartes mémoire après leur utilisation sur un ordinateur ou un autre appareil. Pour plus d'informations sur le formatage des cartes mémoire, référez-vous à la page 76.
- Les cartes mémoire sont petites et pourraient être avalées ; tenez-les hors de portée des enfants. Si un enfant avale une carte mémoire, consultez immédiatement un médecin.
- N'utilisez pas d'adaptateurs pour miniSD ou microSD qui exposent l'arrière de la carte. Le non-respect de cette précaution peut être à l'origine de dommages ou de dysfonctionnements. Les adaptateurs plus grands ou plus petits que les dimensions standard d'une carte SD risquent de ne pas pouvoir être éjectés normalement ; si vous ne parvenez pas à éjecter la carte, amenez l'appareil photo à un représentant de service autorisé. Ne forcez pas pour retirer la carte.
- N'éteignez pas l'appareil photo et ne retirez pas la carte mémoire pendant le formatage de la carte mémoire ou pendant l'enregistrement ou la suppression de données sur la carte. Si vous ne respectez pas cette précaution, la carte risque d'être endommagée.
- Ne collez pas d'étiquettes sur les cartes mémoire. Le décollement des étiquettes risque de causer le dysfonctionnement de l'appareil photo.
- L'enregistrement de films peut être interrompu avec certains types de cartes mémoire.
- Les données présentes dans la mémoire interne peuvent être effacées ou corrompues lors de la réparation de l'appareil photo. Veuillez remarquer que le réparateur pourra voir les photos se trouvant dans la mémoire interne.
- Le formatage d'une carte mémoire ou de la mémoire interne crée un dossier où les photos sont stockées. Ne renommez pas et n'effacez pas ce dossier. N'utilisez pas un ordinateur ou un autre appareil pour éditer, effacer ou renommer les fichiers images. Utilisez toujours l'appareil photo pour supprimer des photos des cartes mémoire et de la mémoire interne ; avant d'éditer ou de renommer des fichiers, veuillez les copier sur un ordinateur puis éditez ou renommez les copies, pas les originaux.

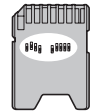

Allumer et éteindre l'appareil photo

Mode de prise de vue

Appuyez sur la touche **ON/OFF** pour allumer l'appareil photo. L'objectif sort et le volet d'objectif s'ouvre.

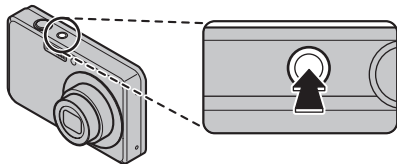

Appuyez de nouveau sur **ON/OFF** pour éteindre l'appareil photo.

Astuce : Passage en mode lecture

Appuyez sur la touche  pour lancer la lecture. Appuyez sur le déclencheur à mi-course pour retourner au mode de prise de vue.

Précautions

- Les photos peuvent être affectées par la présence de traces de doigts et d'autres marques sur l'objectif. Veuillez faire en sorte que l'objectif reste propre.
- L'interrupteur **ON/OFF** ne permet pas une mise hors tension complète de l'appareil photo.

Astuce : Extinction automatique

L'appareil photo s'éteint automatiquement si vous ne réalisez aucune opération pendant un délai défini dans le menu **EXT. AUTO** (voir page 76).

Mode lecture

Pour allumer l'appareil photo et lancer la lecture, appuyez sur la touche  pendant environ une seconde.

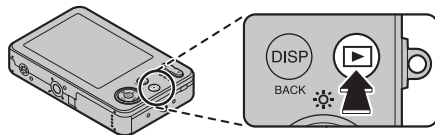

Appuyez de nouveau sur la touche  pour éteindre l'appareil photo.

Astuce : Passage en mode de prise de vue

Pour quitter le mode de prise de vue, appuyez sur le déclencheur à mi-course. Appuyez sur la touche  pour revenir à la lecture.

Configuration de base

Une boîte de dialogue de sélection de la langue apparaît la première fois que l'appareil photo est allumé. Configurez l'appareil photo tel que décrit ci-dessous (pour obtenir des informations sur la réinitialisation de l'horloge ou le changement de langue, référez-vous à la page 72).

1 Choisissez une langue.



1.1 Appuyez sur la touche de sélection supérieure, inférieure, gauche ou droite pour mettre une langue en surbrillance.



1.2 Appuyez sur **MENU/OK**.



2 Réglez la date et l'heure.



2.1 Appuyez sur la touche de sélection gauche ou droite pour mettre en surbrillance l'année, le mois, le jour, l'heure ou les minutes et appuyez sur la touche de sélection supérieure ou inférieure pour modifier les valeurs. Pour modifier l'ordre dans lequel l'année, le mois et le jour sont affichés, mettez en surbrillance le format de date et appuyez sur la touche de sélection supérieure ou inférieure.



2.2 Appuyez sur **MENU/OK**.



Remarque

Accédez au menu Paramètre pour modifier de nouveau la langue et la date (p. 72).

Astuce : L'horloge de l'appareil photo

Si la batterie est retirée pendant une période prolongée, l'horloge de l'appareil photo est réinitialisée lorsque l'appareil est allumé. Si la batterie est laissée dans l'appareil photo pendant 2 heures environ ou davantage, la batterie peut être retirée pendant 24 heures environ sans que l'horloge se réinitialise.

Prendre des photos en mode (Auto)

Cette section décrit comment prendre des photos en mode .

- 1 Allumez l'appareil photo.**
Appuyez sur la touche **ON/OFF** pour allumer l'appareil photo.

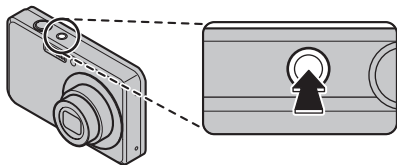

Astuce : Détection des visages

La première fois que l'appareil photo est mis sous tension, la Détection des visages est automatiquement activée et l'appareil photo est optimisé pour la photographie des portraits. Pour plus d'informations sur l'utilisation de la détection intelligente des visages, référez-vous à la page 19.

- 2 Vérifiez le niveau de la batterie.**
Vérifiez le niveau de la batterie sur l'écran.

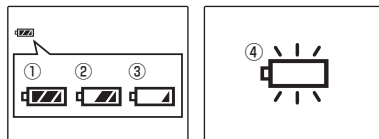

Témoin	Description
① (blanc)	La batterie est en partie déchargée.
② (blanc)	La batterie est déchargée de plus de la moitié.
③ (rouge)	Batterie faible. Rechargez-la dès que possible.
④ (clignotant rouge)	La batterie est épuisée. Éteignez l'appareil photo et rechargez la batterie.

3 Cadrez la photo.

Positionnez le sujet principal dans la zone de mise au point et utilisez les boutons de zoom pour cadrer la photo dans l'écran.

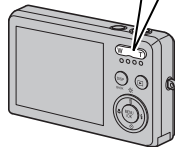
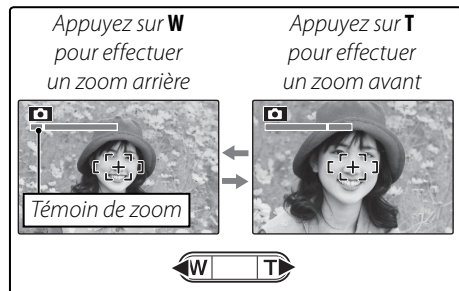

Effectuez un zoom avant à l'aide du zoom optique ou utilisez le zoom numérique (p. 75) pour faire un zoom avant encore plus important.

Comment tenir l'appareil photo

Tenez bien l'appareil photo avec les deux mains en gardant vos coudes contre votre corps. Si vos mains tremblent ou ne sont pas stables, vous risquez d'obtenir des photos floues.

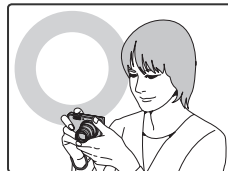

Pour éviter que vos photos ne soient floues ou trop sombres (sous-exposées), ne mettez pas vos doigts et tout autre objet devant l'objectif et le flash.

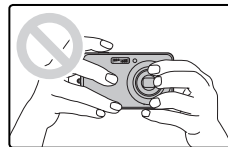

Astuce : Verrouillage de la mise au point

Utilisez le verrouillage de la mise au point (p. 21) pour faire la mise au point sur des sujets qui ne se trouvent pas dans le cadre de mise au point.

Quadrillage de cadrage

Les images changent de la manière illustrée ci-dessous lorsque vous appuyez sur la touche **DISP/BACK**.

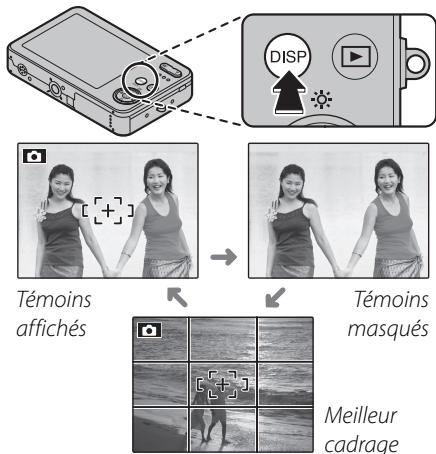

Pour utiliser le meilleur cadrage, positionnez le sujet principal à l'intersection de deux lignes ou alignez une des lignes horizontales avec l'horizon. Utilisez le verrouillage de la mise au point (p. 21) pour faire la mise au point sur des sujets qui ne seront pas au centre du cadre dans la photo finale.

4 Faites la mise au point.

Appuyez sur le déclencheur à mi-course pour faire la mise au point sur le sujet principal dans le cadre de mise au point.

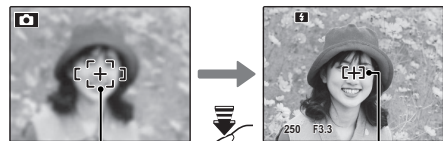

Cadre de mise au point



Pression à mi-course

L'appareil sélectionne un petit cadre de mise au point et fait la mise au point sur le sujet

Si l'appareil photo peut faire la mise au point, il émet deux bips et le témoin lumineux s'allume en vert.

Si l'appareil photo ne peut pas faire la mise au point, le cadre de mise au point devient rouge, un témoin **!AF** apparaît à l'écran et le témoin lumineux clignote en vert. Changez la composition ou utilisez le verrouillage de la mise au point (p. 21).

Remarque

L'objectif peut émettre un son lorsque l'appareil photo fait la mise au point. C'est normal.

5 Prenez la photo.

Appuyez doucement mais à fond sur le déclencheur pour prendre la photo.



Astuce : Le déclencheur

Le déclencheur possède deux positions. En appuyant sur le déclencheur à mi-course (①) vous réglez la mise au point et l'exposition ; pour prendre une photo, appuyez à fond sur le déclencheur (②).

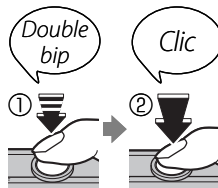

Remarque

Si le sujet est mal éclairé, il se peut que le flash se déclenche lors de la prise de vue. Pour prendre des photos sans flash, choisissez un autre mode flash (p. 24).

Le témoin lumineux



Témoin lumineux

Le témoin lumineux indique le statut de l'appareil photo de la manière suivante :

Témoin lumineux	Statut de l'appareil photo
Allumé vert	Mise au point verrouillée.
Clignotant vert	Avertissement de bougé de l'appareil photo, avertissement AF ou avertissement AE (prêt à photographier)
Clignotant vert et orange	Photos en cours d'enregistrement. Vous pouvez prendre des photos supplémentaires.
Allumé orange	Photos en cours d'enregistrement. Vous ne pouvez pas prendre de photos supplémentaires pour le moment.
Clignotant orange	Le flash est en cours de chargement ; le flash ne se déclenche pas lorsque vous prendrez une photo.
Brille en rouge	Charge de la batterie quand l'appareil photo est éteint.
Clignotant rouge	Enregistrement en cours ou erreur d'objectif.

Astuce : Avertissements

Des avertissements détaillés peuvent apparaître à l'écran. Voir pages 86–89 pour plus d'informations.

Visualisation de photos

Les photos peuvent être visualisées à l'écran. Lorsque vous prenez une photo importante, faites une prise de vue test et vérifiez le résultat.

1 Appuyez sur la touche .

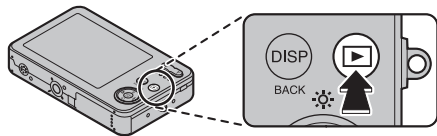

La photo la plus récente apparaît à l'écran.



2 Visionnez d'autres photos.

Appuyez sur la touche de sélection droite pour regarder les photos dans l'ordre dans lequel elles ont été prises et sur la touche de sélection gauche pour les regarder dans le sens inverse.



Appuyez sur le déclencheur pour quitter le mode de prise de vue.

Suppression de photos

Pour supprimer la photo actuellement affichée à l'écran, appuyez sur la touche de sélection supérieure () . La boîte de dialogue suivante apparaît.

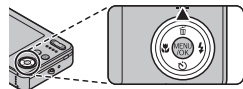

Pour supprimer la photo, appuyez sur la touche de sélection gauche pour mettre en surbrillance **OK** et appuyez sur **MENU/OK**. Pour quitter sans supprimer la photo, mettez en surbrillance **ANNULER** et appuyez sur **MENU/OK**.



Astuce : Le menu Lecture

Vous pouvez également supprimer des photos à partir du menu Lecture (p. 37).

Détection des visages

La fonction de détection des visages permet à l'appareil photo de détecter automatiquement les visages humains et de régler la mise au point et l'exposition pour un visage situé à n'importe quel endroit du cadre pour réaliser des photos où les sujets de portraits se trouvent en avant-plan. Choisissez cette fonction pour les portraits de groupe afin d'empêcher que l'appareil photo ne fasse la mise au point sur l'arrière-plan.

1 Activez la détection des visages.

- 1.1 Appuyez sur **MENU/OK** pour afficher le menu Prise de vue.

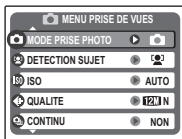

- 1.2 Appuyez sur la touche de sélection supérieure ou inférieure pour mettre en surbrillance **DETECTION SUJET**.



- 1.3 Appuyez sur la touche de sélection droite pour afficher les options de détection des visages.



- 1.4 Appuyez sur la touche de sélection supérieure ou inférieure pour mettre en surbrillance l'option de votre choix.



- 1.5 Appuyez sur **MENU/OK** pour sélectionner l'option mise en surbrillance et retourner au mode de prise de vue.



L'icône  apparaît à l'écran lorsque la fonction de détection des visages est activée.



2 Cadrez la photo.

- Si un visage est détecté, il est indiqué par une bordure verte. S'il y a plusieurs visages dans le cadre, l'appareil photo sélectionne le visage le plus près du centre ; les autres visages sont indiqués par des bordures blanches.



Bordure verte

3 Faites la mise au point.

Appuyez sur le déclencheur à mi-course pour régler la mise au point et l'exposition pour le sujet qui est entouré de la bordure verte.



Précautions

- Si aucun visage n'est détecté lorsque vous appuyez à mi-course sur le déclencheur (p. 82), l'appareil photo fait la mise au point sur le sujet situé au centre de l'écran.
- Dans chaque mode Prise de vues, l'appareil photo détectera et fera la mise au point sur les visages mais l'exposition sera optimisée pour l'ensemble de la scène et non pour le sujet sélectionné pour le portrait.

4 Prenez la photo.

Appuyez à fond sur le déclencheur pour prendre la photo.



Précaution

Si le sujet bouge lorsque vous appuyez sur le déclencheur, son visage peut ne plus se trouver dans la zone délimitée par la bordure verte lorsque vous prenez la photo.

Détection des visages

La détection des visages est recommandée lorsque vous utilisez le retardateur pour des photos de groupe ou des auto-portraits (p. 26–27).



- L'appareil photo peut faire un zoom avant sur des photos prises avec la fonction de détection intelligente des visages pendant les diaporamas (p. 66).
- La réduction des yeux rouges () est disponible dans le menu de lecture (p. 65).

Verrouillage de la mise au point

Pour réaliser des photos avec des sujets excentrés :

- 1** Positionnez le sujet dans le cadre de mise au point.



- 2** Faites la mise au point.

Appuyez sur le déclencheur à mi-course pour régler la mise au point et l'exposition. La mise au point et l'exposition demeurent verrouillées pendant que le déclencheur est enfoncé à mi-course (verrouillage AF/AE).



Pression à mi-course



Répétez les étapes 1 et 2 comme vous le souhaitez pour refaire la mise au point avant de prendre la photo.

- 3** Recomposez la photo.

Pour recomposer la photo, maintenez le déclencheur enfoncé à mi-course.



- 4** Prenez la photo.

Appuyez à fond sur le déclencheur pour prendre la photo.



Pression à fond

●● Mise au point automatique

Bien que l'appareil photo possède un système de mise au point automatique de haute précision, il se peut qu'il ne soit pas en mesure de faire la mise au point sur les sujets dont la liste figure ci-dessous. Si l'appareil photo ne parvient pas à faire la mise au point en utilisant la mise au point automatique, utilisez le verrouillage de la mise au point (p. 21) pour faire la mise au point sur un autre sujet situé à la même distance puis recomposez la photo.

- Sujets très brillants tels que des miroirs ou des carrosseries de voiture.
- Sujets en mouvement rapide.
- Sujets photographiés à travers une fenêtre ou un autre objet qui réfléchit la lumière.
- Sujets sombres et sujets qui absorbent la lumière plutôt que de la refléter, comme les cheveux ou la fourrure.
- Sujets sans substance tels que la fumée ou les flammes.
- Sujets qui présentent un faible contraste par rapport à l'arrière-plan (par exemple, sujets dont les vêtements sont de la même couleur que l'arrière-plan).
- Sujets se situant devant ou derrière un objet à fort contraste qui se trouve lui aussi dans le cadre de mise au point (par exemple, sujet photographié sur un fond composé d'éléments très contrastés).



Mode Macro (Gros plan)

Pour sélectionner le mode macro, appuyez sur la touche de sélection gauche ()

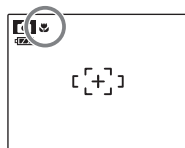
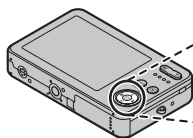

L'icône  apparaît à l'écran lorsque l'appareil photo est en mode macro

Lorsque le mode macro est actif, l'appareil photo fait la mise au point sur les sujets situés près du centre de l'écran. Utilisez les touches de zoom pour cadrer les photos.

Pour quitter le mode macro, appuyez sur la touche de sélection gauche () . Vous pouvez également annuler le mode macro en éteignant l'appareil photo ou en sélectionnant un autre mode de prise de vue.

Remarque

L'usage d'un trépied est recommandé pour éviter les flous causés par le tremblement de l'appareil photo.

⚡ Utilisation du flash

Utilisez le flash lorsque l'éclairage est faible, par exemple lorsque vous prenez des photos de nuit ou à l'intérieur avec un faible éclairage.

Pour choisir un mode flash, appuyez sur la touche de sélection droite (⚡). Le mode flash change à chaque pression de la touche de sélection ; dans les modes autres que le mode AUTO, le mode actuel est indiqué par une icône affichée à l'écran. Choisissez l'une des options suivantes (certaines options ne sont pas disponibles dans tous les modes de prise de vue ; consultez les restrictions dans l'autre document fourni) :

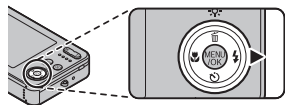

Mode	Description
AUTO (pas d'icône)	Le flash se déclenche lorsque c'est nécessaire. C'est le mode recommandé dans la plupart des situations.
👁️ (réduction des yeux rouges)	Recommandé pour photographier un portrait dans la pénombre. Il est possible de réduire l'effet yeux rouges.
⚡ (flash forcé)	Le flash se déclenche à chaque prise de vue. Utilisez ce mode pour les sujets rétro-éclairés ou pour obtenir une coloration naturelle lorsque vous prenez des photos en plein jour.
🚫 (flash coupé)	Le flash ne se déclenche pas, même lorsque le sujet est mal éclairé. 🚫 apparaîtra à l'écran à des vitesses d'obturation lentes pour avertir que les photos risquent d'être floues. L'utilisation d'un trépied est recommandée.
⚡ (synchro lente)	Ce mode permet de capturer à la fois le sujet principal et l'arrière-plan lorsque vous prenez des photos de nuit (veuillez remarquer que les scènes bien éclairées risquent d'être surexposées). Si 🚫 est sélectionné pour 📸 MODE PRISE PHOTO , la vitesse d'obturation peut être lente. Utilisez un trépied. En mode 📉, il est possible de réduire l'effet yeux rouges.

Si le flash se déclenche, le symbole ⚡ est affiché à l'écran lors de la pression à mi-course du déclencheur.

⚠️ Précaution

Le flash peut se déclencher plusieurs fois à chaque prise de vue. Ne bougez pas l'appareil photo jusqu'à ce que la prise de vue soit terminée.

Mode silencieux

Dans les situations dans lesquelles les bruits de l'appareil photo ou la lumière du flash risquent d'être malvenus, appuyez sur la touche **DISP/BACK** jusqu'à ce que le symbole  apparaisse à l'écran.

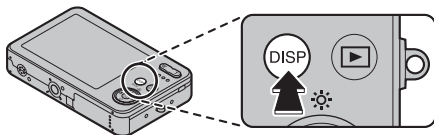

Le haut-parleur de l'appareil photo, le témoin de prise de vue, le flash, le témoin lumineux et le témoin du retardateur sont désactivés. Les réglages du flash et du volume (p. 75) ne peuvent pas être ajustés lorsque le mode silencieux est actif. Pour restaurer le fonctionnement normal, appuyez sur la touche **DISP/BACK** jusqu'à ce que l'icône  ne soit plus affichée.

🕒 Utilisation du retardateur

L'appareil photo propose un retardateur de dix secondes qui permet aux photographes de figurer sur leurs propres photos et un retardateur de deux secondes qui peut être utilisé pour éviter le flou causé par le déplacement de l'appareil photo lors de la pression du déclencheur.

1 Réglez le retardateur.

Le mode actuel du retardateur est affiché à l'écran. Pour choisir un autre réglage, appuyez sur la touche de sélection inférieure (🕒). La sélection change à chaque pression de la touche de sélection.

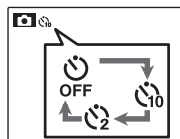
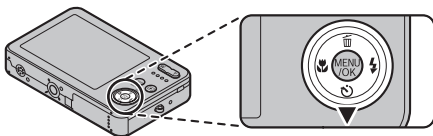

Le mode actuel du retardateur s'affiche sur l'écran.

🕒₁₀ : La photo est prise au bout de 10 secondes.

🕒₂ : La photo est prise au bout de 2 secondes.

2 Faites la mise au point.

Appuyez sur le déclencheur à mi-course pour faire la mise au point.

⚠️ Précaution

Tenez-vous derrière l'appareil photo lorsque vous utilisez le déclencheur. Si vous vous tenez devant l'objectif, cela peut interférer avec la mise au point et l'exposition.



3 Mettez en marche le retardateur.

Appuyez à fond sur le déclencheur pour lancer le retardateur. L'affichage à l'écran montre le nombre de secondes qu'il reste avant l'activation du déclencheur. Pour arrêter le retardateur avant que la photo soit prise, appuyez sur **DISP/BACK**.

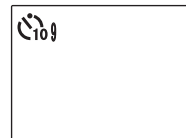

Le témoin du retardateur situé à l'avant de l'appareil photo se met à clignoter juste avant que la photo soit prise. Si vous sélectionnez le retardateur de deux secondes, le témoin du retardateur clignote pendant le décompte du retardateur.

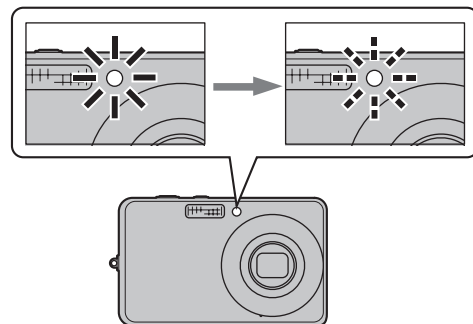

● Détection des visages

Puisqu'elle assure la bonne mise au point des visages des sujets de portrait, la détection des visages (p. 19) est recommandée lorsque vous utilisez le retardateur pour des photos de groupe ou des auto-portraits. Pour utiliser le retardateur avec la détection des visages, réglez le retardateur tel qu'indiqué à l'étape 1 puis appuyez sur le déclencheur à fond pour lancer le retardateur. L'appareil photo détecte les visages pendant le décompte du retardateur et il ajuste la mise au point et l'exposition juste avant l'activation du déclencheur. Faites attention de ne pas bouger avant que la photo soit enregistrée.

⊕ Modes de prise de vue

Choisissez un mode de prise de vue en fonction de la scène ou du type de sujet.

Sélection d'un mode de prise de vue

- 1 Appuyez sur **MENU/OK** pour afficher le menu prise de vue.

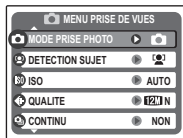

- 2 Appuyez sur la touche de sélection supérieure ou inférieure pour mettre en surbrillance **⊕ MODE PRISE PHOTO**.



- 3 Appuyez sur la touche de sélection droite pour afficher les options du mode de prise de vue.

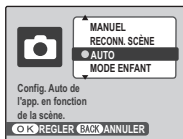

- 4 Appuyez sur la touche de sélection supérieure ou inférieure pour mettre en surbrillance le mode de votre choix.



- 5 Appuyez sur **MENU/OK** pour sélectionner l'option mise en surbrillance.



← Remarque

Consultez les restrictions dans l'autre document fourni pour le réglage mode flash.

Modes de prise de vue

MANUEL

Choisissez ce mode pour contrôler totalement les réglages de la prise de vue, y compris la compensation de l'exposition (p. 61) et la balance des blancs (p. 62).

SR AUTO RECONN. SCÈNE

Il vous suffit de pointer l'appareil photo en direction du sujet et l'appareil photo analyse automatiquement et sélectionne le réglage le plus approprié grâce à la reconnaissance de la scène.



L'appareil photo analyse un sujet en fonction de la reconnaissance de la scène, puis une icône apparaît dans le coin inférieur gauche de l'écran.

(L'illustration indique l'analyse de l'appareil photo pour un sujet portrait.)

Sujet	Icône	Description
PORTRAIT		Pour des portraits aux teintes douces avec des tons chair naturels.
PAYSAGE		Pour des photos en plein jour nettes et claires de bâtiments et de paysages.
NOCTURNE		Pour des scènes nocturnes et à l'aube, avec un réglage de sensibilité élevée pour minimiser le flou.
MACRO		Pour des gros plans nets de fleurs, etc.
PORTRAIT CONTRE-JOUR		Pour un sujet en contre-jour, afin d'éviter que l'arrière-plan ne soit trop faiblement éclairé.
PORTRAIT NOCTURNE		Pour un sujet dans un lieu peu éclairé, permet de réduire le flou.

Astuce

Lorsqu'un sujet ne peut pas être analysé par l'appareil photo, le mode **SR AUTO** sera défini.

Remarques

- La détection des visages est activée automatiquement.
- L'appareil photo règle en continu la mise au point sur un visage, au centre de l'écran.
- La mise au point automatique continue sera audible et la batterie s'épuisera plus rapidement.
- Le mode macro est activé lorsque est réglé.

📷 AUTO

Choisissez ce mode pour réaliser des photos instantanées nettes et claires (p. 14). C'est le mode recommandé dans la plupart des situations.

😊 MODE ENFANT

Choisissez ce mode pour réaliser des portraits de bébés avec des tons chair naturels. Le flash se désactive automatiquement.

🚶 ANTI-FLOU (STABILISATION DE L'IMAGE)

Choisissez ce mode pour photographier à des vitesses d'obturation élevées qui réduisent les flous causés par le tremblement de l'appareil photo ou le déplacement du sujet.

👤 PORTRAIT

Choisissez ce mode pour les portraits aux teintes douces avec des tons chair naturels.

🏞️ PAYSAGE

Choisissez ce mode pour réaliser des photos en plein jour nettes et claires de bâtiments et de paysages. Le flash se désactive automatiquement.

🖼️ PANORAMA

Dans ce mode, vous pouvez prendre jusqu'à trois photos et les rassembler afin de former un panorama. L'utilisation d'un trépied est recommandée. Cela vous aidera à composer des prises de vue se chevauchant.

1 Sélectionnez .

2 Appuyez sur la touche de sélection supérieure pour sélectionner un cadre et appuyez sur la touche de sélection gauche ou droite pour mettre en surbrillance l'ordre des photos dans le panorama et appuyez sur **MENU/OK**.



3 Prenez une photo. L'exposition et la balance des blancs du panorama sont définis lors de la première photo.



- 4** Appuyez sur **MENU/OK**.
Un bord de la photo que vous venez de prendre est affiché sur un côté du cadre.

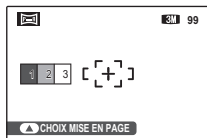

- 5** Cadrez la prise de vue suivante de sorte qu'elle chevauche la photo précédente.

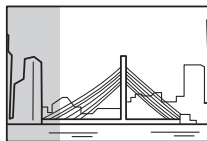

- 6** Prenez la deuxième photo tel que décrit aux étapes 3 et 4 (pour créer un panorama de deux images seulement, appuyez sur la touche de sélection supérieure après avoir pris la deuxième photo).

- 7** Prenez la dernière photo en la cadrant de sorte qu'elle chevauche la deuxième photo.



- 8** Appuyez sur **MENU/OK** pour terminer le panorama.



- 9** Appuyez sur **MENU/OK** pour enregistrer la photo (les photos individuelles ne sont pas enregistrées).



🏃 SPORT

Choisissez ce mode lorsque vous photographiez des sujets en mouvement. La priorité est donnée à des vitesses d'obturation plus rapides.

🌃 NOCTURNE

Un réglage haute sensibilité est choisi automatiquement pour minimiser le flou pour l'enregistrement de scènes nocturnes et à l'aube.

🌃* NOCT. (TRÉP.)

Une faible vitesse d'obturation est utilisée pour enregistrer les scènes nocturnes. L'usage d'un trépied est recommandé pour éviter le tremblement de l'appareil photo.

LUM. NATUREL

Permet de capturer la lumière naturelle en intérieur, sous une lumière faible ou dans les endroits où le flash ne peut pas être utilisé. Le flash est désactivé et la sensibilité est augmentée pour réduire les flous.

PLAGE

Choisissez ce mode pour réaliser des photos nettes et claires qui immortalisent la luminosité des plages illuminées par le soleil.

NEIGE

Choisissez ce mode pour réaliser des photos nettes et claires qui immortalisent la luminosité des scènes dominées par la brillance de la neige.

FEUX ARTIF.

Les vitesses d'obturation lentes sont utilisées pour capturer les couleurs éclatantes d'un feu d'artifice. Appuyez sur la touche de sélection gauche ou droite pour sélectionner une vitesse d'obturation. L'usage d'un trépied est recommandé pour éviter les flous. Le flash se désactive automatiquement.

COUCHER SOL.

Choisissez ce mode pour photographier les couleurs éclatantes des levers et couchers de soleil.

FLEUR

Choisissez ce mode pour réaliser d'éclatantes photos de fleurs en gros plan. L'appareil photo fait la mise au point dans la gamme macro et le flash est automatiquement désactivé.

SOIRÉE

Permet de capturer l'éclairage d'arrière-plan en intérieur dans des conditions de faible luminosité.

TEXTE

Permet de prendre des photos claires de texte ou de dessins se trouvant sur des documents imprimés. L'appareil photo fait la mise au point dans la gamme macro.

Lecture image par image

Pour visionner la photo la plus récente sur l'écran, appuyez sur la touche .

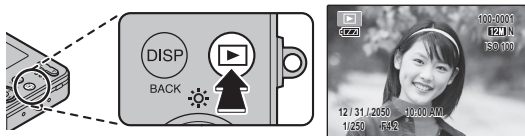

Appuyez sur la touche de sélection droite pour regarder les photos dans l'ordre dans lequel elles ont été prises et sur la touche de sélection gauche pour les regarder dans le sens inverse. Maintenez la touche de sélection enfoncée pour faire défiler rapidement les photos jusqu'à celle de votre choix.



Choix d'un format d'affichage

Appuyez sur la touche **DISP/BACK** pour faire défiler les formats d'affichage de lecture tel que représenté ci-dessous.

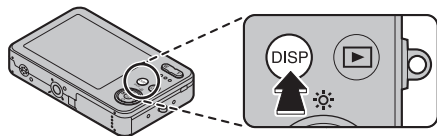

Témoins affichés

Témoins masqués



Trier par date

Remarque

Les photos prises avec d'autres appareils photo sont indiquées par une icône  (« Photo prise avec un autre appareil ») pendant la lecture.

Zoom de lecture

Appuyez sur **T** pour réaliser un zoom avant sur les photos affichées lors de la lecture image par image ; appuyez sur **W** pour effectuer un zoom arrière.



*Appuyez sur **W** pour effectuer un zoom arrière*

*Appuyez sur **T** pour effectuer un zoom avant*

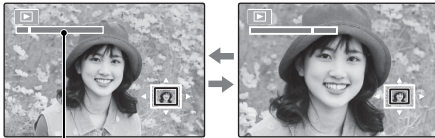

Témoignage de zoom

Lorsque la photo est agrandie, la touche de sélection peut être utilisée pour voir des zones de la photo qui ne sont pas visibles à l'écran.

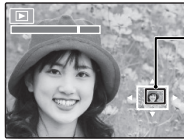

La fenêtre de navigation montre une partie de l'image actuellement affichée à l'écran

Appuyez sur **DISP/BACK** pour quitter le zoom.

← Remarque

Le facteur de zoom maximal dépend de la taille de la photo. Le zoom de lecture n'est pas disponible pour les photos prises une taille d'image de **03M**.

Lecture d'images multiples

Pour modifier le nombre de photos affichées, appuyez sur **W** lorsqu'une photo est affichée entièrement sur l'écran.

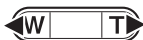

*Appuyez sur la touche **W** pour augmenter le nombre de photos affichées jusqu'à deux, neuf ou cent photos.*

*Appuyez sur **T** pour réduire le nombre de photos affichées.*

Utilisez la touche de sélection pour mettre en surbrillance les photos et appuyez sur **MENU/OK** pour visualiser l'image mise en surbrillance toute entière. Dans les affichages neuf et cent images, appuyez sur la touche de sélection supérieure ou inférieure pour voir plus de photos.

Trier par date

- 1 Lors de la lecture image par image, appuyez sur **DISP/BACK** jusqu'à ce que l'écran de tri par date apparaisse.



La photo affichée dans la lecture image par image reste sélectionnée.



- 2 Appuyez sur la touche de sélection supérieure ou inférieure pour sélectionner une date.



- 3 Appuyez sur la touche de sélection gauche ou droite pour sélectionner une photo.



Astuces : Défilement rapide

- Maintenez la touche de sélection supérieure ou inférieure enfoncée pour faire défiler rapidement les dates.
- Maintenez la touche de sélection gauche ou droite enfoncée pour faire défiler rapidement les photos prises à la même date.

Suppression de photos

L'option **EFFACE** dans le menu Lecture peut être utilisée pour supprimer des photos et des films, ce qui permet d'augmenter l'espace disponible sur la carte mémoire ou dans la mémoire interne (pour plus d'informations sur la suppression de photos dans le mode de lecture image par image, référez-vous à la page 18). ***Veillez remarquer que les photos effacées ne peuvent pas être récupérées. Copiez les photos importantes sur un ordinateur ou un autre dispositif de stockage avant d'aller plus loin.***

- 1** Appuyez sur **MENU/OK** pour afficher le menu Lecture.

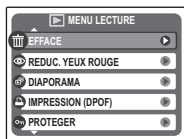

- 2** Appuyez sur la touche de sélection supérieure ou inférieure pour mettre en surbrillance **EFFACE**.



- 3** Appuyez sur la touche de sélection droite pour afficher les options de suppression.

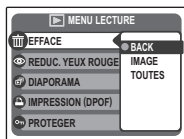

- 4** Appuyez sur la touche de sélection supérieure ou inférieure pour mettre en surbrillance **IMAGE** ou **TOUTES**.



- 5** Appuyez sur **MENU/OK** pour afficher les options pour l'élément sélectionné (voir p. 38).



Astuces : Suppression de photos

- Lorsqu'une carte mémoire est présente dans l'appareil photo, les photos sont effacées de la carte mémoire ; sinon, les photos sont supprimées de la mémoire interne.
- Les photos protégées ne peuvent pas être effacées. Désactivez la protection des photos que vous voulez supprimer (p. 67).
- Si un message apparaît indiquant que les photos sélectionnées font partie d'une commande d'impression DPOF, appuyez sur **MENU/OK** pour supprimer les photos.

■ IMAGE : *Suppression de photos sélectionnées*

Lorsque vous sélectionnez **IMAGE**, la boîte de dialogue représentée à droite apparaît.

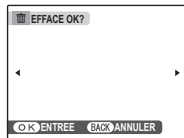

Appuyez sur la touche de sélection gauche ou droite pour faire défiler les photos et appuyez sur **MENU/OK** pour supprimer la photo actuelle (la photo est immédiatement supprimée ; faites attention de ne pas supprimer la mauvaise photo).



Appuyez sur **DISP/BACK** pour quitter une fois que vous avez supprimé toutes les photos que vous vouliez effacer.

■ TOUTES : *Suppression de toutes les photos*

Lorsque vous sélectionnez **TOUTES**, le message de confirmation représenté à droite apparaît.

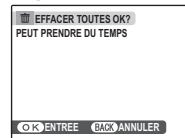

Appuyez sur **MENU/OK** pour supprimer toutes les photos non protégées.



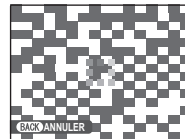

La boîte de dialogue représentée à droite est affichée lors de la suppression. Appuyez sur **DISP/BACK** pour annuler avant que toutes les photos ne soient supprimées (les photos supprimées avant que vous ayez appuyé sur cette touche ne peuvent pas être récupérées).



Enregistrer des films

Tournez des films courts à 30 images par seconde. Le son est enregistré par le biais du micro intégré ; ne couvrez pas le micro pendant l'enregistrement.

- 1 Appuyez sur **MENU/OK** pour afficher le menu de prise de vue et sélectionnez  **VIDEO** pour  **MODE PRISE PHOTO** (p. 28).

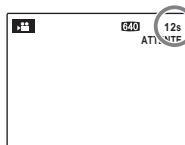

Le temps disponible est affiché à l'écran

Choix de la taille du cadre

Pour choisir la taille du cadre, appuyez sur **MENU/OK** et sélectionnez  **QUALITE**. Choisissez **640** (640×480 pixels) pour une meilleure qualité, **320** (320×240 pixels) pour des films plus longs. Appuyez sur **MENU/OK** pour revenir au mode d'enregistrement de film.

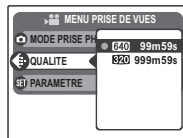

- 2 Cadrez la scène à l'aide des touches de zoom.

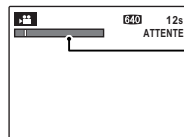

Témoin de zoom

- 3** Appuyez à fond sur le déclencheur pour lancer l'enregistrement.

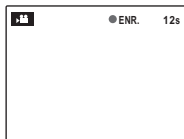

ENR. et le temps restant sont affichés à l'écran

← Remarques

- La mise au point est réglée lorsque l'enregistrement commence ; l'exposition et la balance des blancs sont ajustées automatiquement pendant l'enregistrement. La couleur et la luminosité de l'image peuvent varier de celles qui sont affichées avant que l'enregistrement commence.
- Des bruits de fonctionnement de l'appareil photo risquent d'être enregistrés en même temps que le film.

- 4** Appuyez sur le déclencheur pour terminer l'enregistrement. L'enregistrement se termine automatiquement lorsque le film atteint la longueur maximale ou lorsque la mémoire est pleine.



📌 Astuce

Il n'est pas nécessaire de maintenir le déclencheur enfoncé pendant l'enregistrement.

► Visionner des films

Pendant la lecture (p. 33), les films sont affichés à l'écran tel que représenté à droite. Les opérations suivantes peuvent être exécutées lors de l'affichage d'un film :

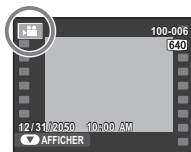

La progression est affichée à l'écran pendant la lecture.

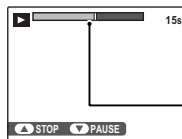

Barre de progression

Opération	Description
Démarrer/ faire une pause dans la lecture	Appuyez sur la touche de sélection inférieure pour démarrer la lecture. Appuyez de nouveau pour faire une pause.
Terminer la lecture/ effacer	Appuyez sur la touche de sélection supérieure pour mettre fin à la lecture. Si la lecture n'est pas en cours, la pression de la touche de sélection supérieure efface le film actuel.
Avance/ retour	Appuyez sur la touche de sélection droite pour avancer, gauche pour reculer. Si la lecture est en pause, le film avancera ou reculera d'une image à chaque pression de la touche de sélection.
Ajuster le volume	Appuyez sur MENU/OK pour faire une pause dans la lecture et afficher les commandes de volume. Appuyez sur la touche de sélection supérieure ou inférieure pour ajuster le volume ; appuyez sur MENU/OK pour reprendre la lecture.

⚠ Précautions

- Ne couvrez pas le haut-parleur pendant la lecture.
- Des bandes verticales ou horizontales peuvent apparaître sur les films contenant des sujets très lumineux. Ce phénomène est normal et ne constitue pas un dysfonctionnement.

Visualiser des photos sur une télévision

Connectez l'appareil photo à une télévision et réglez celle-ci sur le canal vidéo pour montrer des photos à un groupe. Connectez un câble A/V (vendu séparément), comme indiqué ci-dessous.

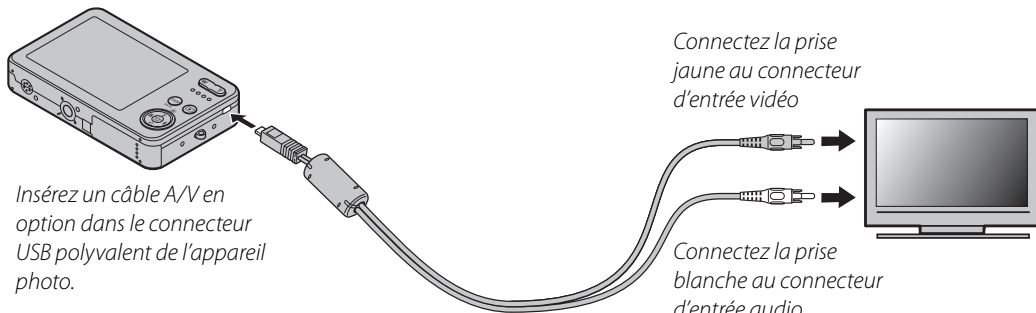

Appuyez sur **▶** pendant environ une seconde pour allumer l'appareil photo. L'écran de l'appareil photo s'éteint et les photos et les films sont lus sur la télévision. Veuillez remarquer que les commandes de volume de l'appareil photo n'ont aucun effet sur les sons reproduits par la télévision ; utilisez les commandes de volume de la télévision pour régler le volume.

← Remarque

La qualité d'image chute lors de la lecture de films.

⚠ Précaution

Lors du raccordement du câble A/V, assurez-vous que les connecteurs soient bien insérés.

Impression de photos par USB



Si l'imprimante supporte la fonction PictBridge, l'appareil photo peut être connecté directement à l'imprimante et les photos peuvent être imprimées sans devoir d'abord être copiées sur un ordinateur. Veuillez remarquer que, selon le modèle de l'imprimante, il se peut que les fonctions décrites ci-dessous ne soient pas toutes supportées.



Raccordement de l'appareil photo

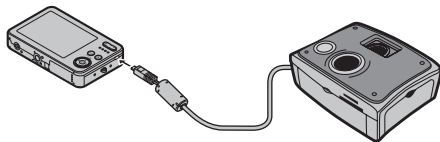

- 1 Connectez le câble USB fourni tel que représenté et allumez l'imprimante.



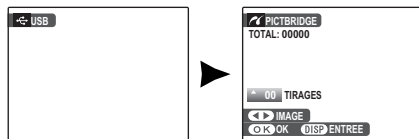

- 2 Appuyez sur la touche  pendant environ une seconde pour allumer l'appareil photo.  **USB** apparaît à l'écran suivi de l'affichage PictBridge représenté ci-dessous à droite.

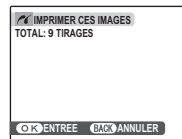

Impression de photos sélectionnées

- 1 Appuyez sur la touche de sélection gauche ou droite pour afficher une photo que vous souhaitez imprimer. 
- 2 Appuyez sur la touche de sélection supérieure ou inférieure pour choisir le nombre de copies (jusqu'à 99). 
- 3 Répétez les étapes 1-2 pour sélectionner d'autres photos. Appuyez sur **MENU/OK** pour afficher une boîte de dialogue de confirmation une fois que les réglages sont terminés. 



- 4 Appuyez sur **MENU/OK** pour lancer l'impression. 

Astuce : Impression de la date d'enregistrement

Pour imprimer la date d'enregistrement sur les photos, appuyez sur **DISP/BACK** aux étapes 1–2 afin d'afficher le menu PictBridge (référez-vous à la section « Impression de la commande d'impression DPOF » à la page 44). Appuyez sur la touche de sélection supérieure ou inférieure pour mettre en surbrillance **IMPRES. DATE**  et appuyez sur **MENU/OK** pour revenir à l'écran PictBridge (pour imprimer des photos sans la date d'enregistrement, sélectionnez **IMPRES. SANS DATE**). La date ne sera pas imprimée si l'horloge de l'appareil photo n'était pas réglée lorsque la photo a été prise.

Remarque

Si aucune photo n'est sélectionnée lorsque vous appuyez sur la touche **MENU/OK**, l'appareil imprime une copie de la photo en cours.

Impression de la commande d'impression DPOF

Pour imprimer la commande d'impression créée à l'aide de la fonction  **IMPRESSION (DPOF)** dans le menu Lecture (p. 64) :

- 1 Dans l'écran PictBridge, appuyez sur **DISP/BACK** pour ouvrir le menu PictBridge.

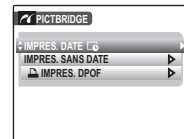

- 2 Appuyez sur la touche de sélection supérieure ou inférieure pour mettre en surbrillance  **IMPRES. DPOF**.



- 3 Appuyez sur **MENU/OK** pour afficher une boîte de dialogue de confirmation.

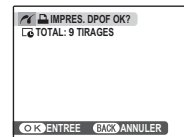



4 Appuyez sur **MENU/OK** pour lancer l'impression.

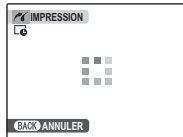

Pendant l'impression

Le message représenté à droite apparaît pendant l'impression. Appuyez sur **DISP/BACK** pour annuler avant que toutes les photos ne soient imprimées (en fonction de l'imprimante, il se peut que l'impression se termine avant que la photo en cours ne soit imprimée).



Si l'impression est interrompue, appuyez sur  pour éteindre l'appareil photo et le rallumer.

Déconnexion de l'appareil photo

Assurez-vous que le message « IMPRESSION » n'est pas affiché à l'écran et appuyez sur  pour éteindre l'appareil photo. Débranchez le câble USB.

Remarques

- Imprimez les photos à partir de la mémoire interne ou d'une carte mémoire qui a été formatée dans l'appareil photo.
- Si l'imprimante ne supporte pas l'impression de la date, l'option **IMPRES. DATE**  n'est pas disponible dans le menu PictBridge et la date n'est pas imprimée sur les photos dans la commande d'impression DPOF.
- Les réglages par défaut de format de page et de qualité d'impression de l'imprimante sont utilisés lors de l'impression par une connexion USB directe.

Création d'une commande d'impression DPOF



L'option  **IMPRESSION (DPOF)** dans le menu Lecture peut être utilisée pour créer une « commande d'impression » numérique pour les imprimantes compatibles PictBridge (p. 43) ou des dispositifs qui supportent la fonction DPOF.

DPOF

DPOF (Digital Print Order Format ou Format de Commande d'Impression Numérique) est un standard qui permet d'imprimer des photos à partir de « commandes d'impression » stockées dans la mémoire interne ou sur une carte mémoire. Les informations comprises dans la commande incluent les photos à imprimer ainsi que le nombre de copies de chaque photo.



■ AVEC DATE / SANS DATE

Pour modifier la commande d'impression DPOF, sélectionnez  **IMPRESSION (DPOF)** dans le menu Lecture et appuyez sur la touche de sélection supérieure ou inférieure pour mettre en surbrillance **AVEC DATE**  ou **SANS DATE**.

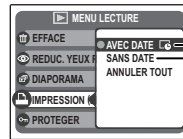

AVEC DATE  : *Imprime la date d'enregistrement sur les photos.*

SANS DATE : *Imprime les photos sans date.*

Appuyez sur **MENU/OK** et suivez les étapes ci-dessous.

- 1 Appuyez sur la touche de sélection gauche ou droite pour afficher une photo que vous souhaitez inclure ou retirer de la commande d'impression.



- 2 Appuyez sur la touche de sélection supérieure ou inférieure pour choisir le nombre de copies (jusqu'à 99). Pour retirer une photo de la commande, appuyez sur la touche de sélection inférieure jusqu'à ce que le nombre de copies atteigne 0.

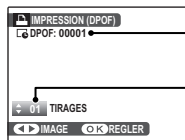

Nombre total d'impressions

Nombre de copies

- 3 Répétez les étapes 1–2 pour terminer la commande d'impression. Appuyez sur **MENU/OK** pour enregistrer la commande d'impression lorsque vous avez terminé les réglages ou sur **DISP/BACK** pour quitter sans changer la commande d'impression.



- 4 Le nombre total d'impressions est affiché à l'écran. Appuyez sur **MENU/OK** pour quitter.



Les photos comprises dans la commande d'impression en cours sont indiquées par une icône  pendant la lecture.

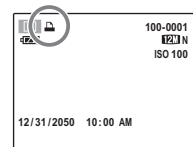

■ ANNULER TOUT

Pour annuler la commande d'impression en cours, sélectionnez **ANNULER TOUT** dans le menu  **IMPRESSION (DPOF)**. Le message de confirmation représenté à droite apparaît ; appuyez sur **MENU/OK** pour retirer toutes les photos de la commande.

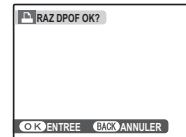

☛ Remarques

- Retirez la carte mémoire pour créer ou modifier une commande d'impression pour les photos situées dans la mémoire interne
- Les commandes d'impression peuvent contenir un maximum de 999 photos.
- Si une carte mémoire contenant une commande d'impression créée par un autre appareil photo est insérée, le message représenté à droite est affiché. Appuyez sur **MENU/OK** pour annuler la commande d'impression ; une nouvelle commande d'impression doit être créée tel que décrit ci-dessus.

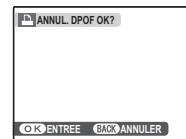

Visualiser des photos sur un ordinateur

Le logiciel FinePixViewer fourni peut être utilisé pour copier des photos sur un ordinateur où elles peuvent être stockées, visionnées, organisées et imprimées. Avant d'aller plus loin, veuillez installer FinePixViewer tel que décrit ci-dessous. La dernière version de FinePixViewer est disponible sur le site <http://www.fujifilm.com/>. **NE raccordez PAS l'appareil photo à l'ordinateur avant que l'installation soit terminée.**

Installation de FinePixViewer

FinePixViewer est disponible en une version Windows (FinePixViewer S) et en une version Macintosh (FinePixViewer). Les instructions d'installation pour Windows se trouvent aux pages 49–51 et celles pour Macintosh se trouvent aux pages 52–53.

Installation de FinePixViewer S : Windows

1 Assurez-vous que l'ordinateur possède la configuration requise :

SE	Versions préinstallées de Windows Vista, Windows XP Édition Familiale, Windows XP Professionnel (Pack Service 2), ou Windows 2000 Professionnel (Pack Service 4)*
Processeur	<ul style="list-style-type: none">• Windows Vista : 800 MHz Pentium 4 ou plus (3 GHz Pentium 4 ou plus recommandé)• Windows XP : 800 MHz Pentium 4 ou plus (2 GHz Pentium 4 ou plus recommandé)• Windows 2000 : 200 MHz Pentium ou plus
Mémoire vive	<ul style="list-style-type: none">• Windows Vista : 512 Mo ou plus (1 Go ou plus recommandé)• Windows XP : 512 Mo ou plus• Windows 2000 : 128 Mo ou plus
Espace libre sur le disque	Un minimum de 450 Mo est requis pour l'installation et 600 Mo doivent être disponibles lors du fonctionnement de FinePixViewer (15 Go ou plus recommandé sous Windows Vista, 2 Go ou plus recommandé sous Windows XP)
Vidéo	800 × 600 pixels ou plus avec couleurs 16 bits ou plus (1024 × 768 pixels ou plus avec couleurs 32 bits recommandé)
Autres	<ul style="list-style-type: none">• Port USB intégré recommandé. Le fonctionnement n'est pas garanti sur d'autres ports USB.• Connexion Internet (56 kbps ou plus rapide recommandé) requise pour utiliser FinePix Internet Service ; Connexion Internet et logiciel de messagerie électronique nécessaires pour utiliser l'option courriel

* Pour vérifier si FinePixViewer est compatible avec Windows® 7, visitez <http://www.fujifilm.com/support/download/camera/software/>.

Précaution

Les autres versions de Windows ne sont pas supportées. Le fonctionnement n'est pas garanti sur les ordinateurs que vous avez assemblés vous-même ou sur les ordinateurs qui ont été mis à jour à partir de versions antérieures de Windows.

- 2 Démarrez l'ordinateur. Ouvrez une session avec des droits d'administrateur avant de continuer.
- 3 Quittez toutes les applications en cours et insérez le CD d'installation dans un lecteur de CD-ROM.

Windows Vista

Si une boîte de dialogue d'exécution automatique apparaît, cliquez sur **SETUP.exe**. Une boîte de dialogue « Contrôle de compte utilisateur » apparaît alors ; cliquez sur **Autoriser**.

Le programme d'installation démarre automatiquement ; cliquez sur **Installation de FinePixViewer** et suivez les instructions à l'écran pour installer FinePixViewer S. Remarquez que le CD Windows peut vous être nécessaire pendant l'installation.

Si le programme d'installation ne démarre pas automatiquement

Si le programme d'installation ne démarre pas automatiquement, sélectionnez **Ordinateur** ou **Poste de travail** dans le menu Démarrer (Windows Vista/XP) ou double-cliquez sur l'icône **Poste de travail** sur le bureau (Windows 2000), puis double-cliquez sur l'icône du CD **FINEPIX** pour ouvrir la fenêtre du CD FINEPIX et double-cliquez sur **SETUP** ou **SETUP.exe**.

- 4 Si vous êtes invité à installer Windows Media Player ou DirectX, suivez les instructions à l'écran pour terminer l'installation.
- 5 Lorsque vous y êtes invité, retirez le CD d'installation du lecteur de CD-ROM et cliquez sur **Redémarrer** pour redémarrer l'ordinateur. Rangez le CD d'installation dans un endroit sec à l'abri des rayons du soleil au cas où vous auriez besoin de réinstaller le logiciel. Le numéro de version est imprimé en haut de l'étiquette du CD pour référence lors de la mise à jour du logiciel ou lorsque vous contactez le service client.

L'installation est maintenant terminée. Passez à la section « Raccordement de l'appareil photo » à la page 54.

Installation de FinePixViewer : Macintosh

1 Assurez-vous que l'ordinateur possède la configuration requise :

Processeur	PowerPC ou Intel
SE	Version préinstallée de Mac OS X version 10.3.9–10.5 (visitez la page http://www.fujifilm.com pour plus d'informations)
Mémoire vive	256 Mo ou plus
Espace libre sur le disque	Un minimum de 200 Mo est requis pour l'installation et 400 Mo doivent être disponibles lors du fonctionnement de FinePixViewer
Vidéo	800×600 pixels ou plus avec milliers de couleurs ou plus
Autres	<ul style="list-style-type: none"> • Port USB intégré recommandé. Le fonctionnement n'est pas garanti sur d'autres ports USB. • Connexion Internet (56 kbps ou plus rapide recommandé) requise pour utiliser FinePix Internet Service ; Connexion Internet et logiciel de messagerie électronique nécessaires pour utiliser l'option courriel

2 Après avoir mis en marche l'ordinateur et avoir quitté toutes les applications en cours, insérez le CD d'installation dans un lecteur de CD-ROM. Double-cliquez sur l'icône **FinePix CD** sur le bureau et double-cliquez sur **Installer for Mac OS X**.

3 Une boîte de dialogue d'installation apparaît ; cliquez sur **Installation de FinePixViewer** pour lancer l'installation. Saisissez un nom d'administrateur et un mot de passe lorsque vous y êtes invité et cliquez sur **OK**, puis suivez les instructions à l'écran pour installer FinePixViewer. Cliquez sur **Sortir** pour quitter le programme d'installation lorsque l'installation est terminée.

- 4** Retirez le CD d'installation du lecteur de CD. Veuillez remarquer que vous ne pourrez pas retirer le CD si Safari est en cours d'exécution ; si nécessaire, quittez Safari avant de retirer le CD. Rangez le CD d'installation dans un endroit sec à l'abri des rayons du soleil au cas où vous auriez besoin de réinstaller le logiciel. Le numéro de version est imprimé en haut de l'étiquette du CD pour référence lors de la mise à jour du logiciel ou lorsque vous contactez le service client.
- 5** Sélectionnez **Applications** dans le menu **Aller** du Finder pour ouvrir le dossier des applications. Double-cliquez sur l'icône **Transfert d'images** et sélectionnez **Préférences...** dans le menu de l'application Transfert d'images.



La boîte de dialogue des préférences de Transfert d'images apparaît. Choisissez **Autre...** dans le menu **Quand un appareil photo est connecté ouvrir**, puis sélectionnez **FPVBridge** dans le dossier « Applications/ FinePixViewer » et cliquez sur **Ouvrir**.



Sélectionnez **Quitter Transfert d'images** dans le menu de l'application Transfert d'images.

L'installation est maintenant terminée. Passez à la section « Raccordement de l'appareil photo » à la page 54.

Raccordement de l'appareil photo

1 Si les photos que vous désirez copier sont stockées sur une carte mémoire, insérez la carte dans l'appareil photo (p. 8). Si aucune carte n'est insérée, les photos seront copiées depuis la mémoire interne.

⚠ Précaution

Une perte de puissance pendant le transfert peut entraîner une perte de données ou endommager la mémoire interne ou la carte mémoire. Vérifiez le niveau de la batterie.

2 Éteignez l'appareil photo et connectez le câble USB fourni tel que représenté, en vous assurant que les connecteurs sont complètement insérés. Raccordez l'appareil photo directement à l'ordinateur ; n'utilisez pas de concentrateur USB ou de clavier.

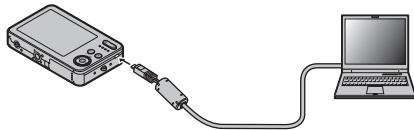

← Remarque

L'appareil photo s'éteint automatiquement lorsqu'il est connecté à un ordinateur.

3 Appuyez sur la touche **▶** pendant environ une seconde pour allumer l'appareil photo. FinePixViewer démarre automatiquement et l'« Assistant d'enregistrement de photos » est affiché. Suivez les instructions à l'écran pour copier les photos sur l'ordinateur. Pour quitter sans copier de photos, cliquez sur **ANNULER**.

⚠ Précaution

Si FinePixViewer ne démarre pas automatiquement, il se peut que le logiciel n'ait pas été installé correctement. Déconnectez l'appareil photo et réinstallez le logiciel.

Pour plus d'informations sur l'utilisation de FinePixViewer, sélectionnez **Comment utiliser FinePixViewer** dans le menu **Aide** de FinePixViewer.

Précautions

- Utilisez uniquement des cartes mémoire qui ont été formatées dans l'appareil photo et qui contiennent des photos prises avec l'appareil photo. Si une carte mémoire contenant un grand nombre de photos est insérée, il se peut qu'il y ait un certain délai avant que FinePixViewer démarre et il se peut que FinePixViewer ne soit pas en mesure d'importer ou sauvegarder les photos. Utilisez un lecteur de carte mémoire pour transférer les photos.
- Assurez-vous que le témoin lumineux est éteint avant d'éteindre l'appareil photo, de débrancher le câble USB ou de retirer la carte mémoire. Si vous ne respectez pas cette précaution, vous risquez de perdre des données ou d'endommager la mémoire interne ou la carte mémoire.
- Déconnectez l'appareil photo avant d'insérer ou de retirer les cartes mémoire.
- Dans certains cas, il peut être impossible d'accéder aux photos sauvegardées sur un serveur réseau en utilisant FinePixViewer de la même manière que sur un ordinateur autonome.
- Lorsque l'utilisateur utilise des services qui requièrent une connexion à Internet, tous les frais facturés par la compagnie de téléphone ou le fournisseur d'accès à Internet incombent à l'utilisateur.

Déconnexion de l'appareil photo

Après avoir vérifié que le témoin lumineux est éteint, suivez les instructions à l'écran pour éteindre l'appareil photo et débranchez le câble USB.

Désinstallation de FinePixViewer

Ne désinstallez FinePixViewer qu'avant de réinstaller le logiciel ou lorsque vous n'en avez plus besoin. Après avoir quitté FinePixViewer et déconnecté l'appareil photo, faites glisser le dossier « FinePixViewer » du dossier « Applications » dans la Corbeille et sélectionnez **Vider la corbeille** dans le menu **Finder** (Macintosh), ou ouvrez le panneau de configuration et utilisez « Programmes et fonctionnalités » (Windows Vista) ou « Ajout/Suppression de programmes » (autres versions de Windows) pour désinstaller FinePixViewer. Sous Windows, une ou plusieurs boîtes de dialogue de confirmation peuvent apparaître ; lisez-en attentivement le contenu avant de cliquer sur **OK**.

Le menu Prise de vue

Le menu Prise de vue sert à ajuster les réglages d'une large gamme de conditions de prise de vue.

Utilisation du menu Prise de vue

- 1 Appuyez sur **MENU/OK** pour afficher le menu Prise de vue.

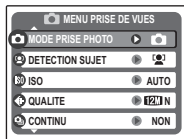

Remarque

Les options affichées dans le menu Prise de vue varient en fonction du mode de prise de vue.

- 2 Appuyez sur la touche de sélection supérieure ou inférieure pour mettre en surbrillance l'élément de votre choix.



- 3 Appuyez sur la touche de sélection droite pour afficher les options correspondant à l'élément mis en surbrillance.

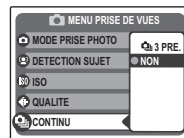















- 4 Appuyez sur la touche de sélection supérieure ou inférieure pour mettre en surbrillance l'option de votre choix.



- 5 Appuyez sur **MENU/OK** pour sélectionner l'option mise en surbrillance.



Options du menu Prise de vue

Élément du menu	Description	Options	Par défaut	
 MODE PRISE PHOTO	Permet de choisir un mode de prise de vue en fonction du type de sujet (p. 28).			
 DETECTION SUJET	Permet d'activer ou de désactiver la fonction de détection intelligente des visages (p. 19).			
 ISO	Permet d'ajuster la sensibilité ISO (p. 59). Choisissez des valeurs plus élevées lorsque le sujet est peu éclairé.	AUTO/3200/1600/800/400/200/100	AUTO	
 QUALITE	Permet de choisir la taille et la qualité de l'image (p. 60).	FinePix J27 / FinePix J28 / FinePix J29	10M F/10M N / 9M 3:2/ 5M / 3M / 2M / 03M	10M N
		FinePix J30 / FinePix J32 / FinePix J37 / FinePix J38	12M F/12M N / 11M 3:2/ 6M / 3M / 2M / 03M	12M N
 COMPENSATION D'EXP	Permet d'ajuster l'exposition pour les scènes claires, sombres ou fortement contrastées (p. 61).	De -2EV à +2EV par incréments de 1/3EV	±0	
 BALANCE DES BLANCS	Permet d'ajuster la couleur pour différentes sources lumineuses (p. 62).	AUTO / 	AUTO	
 CONTINU	Permet de prendre une série de photos (p. 63).	 /NON	NON	
 PARAMETRE	Permet de réaliser la configuration de base de l'appareil photo comme par exemple choisir la langue et régler l'heure et la date (p. 72).		—	

ISO

Contrôlez la sensibilité de l'appareil photo à la lumière avec . Vous pouvez utiliser des valeurs plus élevées pour réduire le flou lorsque l'éclairage est faible ; veuillez cependant remarquer que des marbrures peuvent apparaître sur les photos prises à des sensibilités élevées. Si vous sélectionnez **AUTO**, l'appareil photo ajuste la sensibilité automatiquement en fonction des conditions de prise de vue.

Des réglages autres que **AUTO** sont représentés par une icône sur l'écran si vous utilisez .

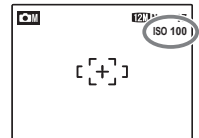

QUALITE

Permet de choisir la taille et la qualité avec lesquelles les photos sont enregistrées. Les grandes photos peuvent être imprimées en grandes dimensions sans réduction de la qualité ; les petites photos nécessitent moins de mémoire, ce qui permet d'enregistrer plus de photos.

Option	Impressions dans des dimensions allant jusqu'à
12M F , 10M F , 12M N , 10M N	31 × 23 cm (10M) ou 31 × 21 cm (11M 3:2 / 9M 3:2). Choisissez 12M F / 10M F pour des impressions de haute qualité, 11M 3:2 / 9M 3:2 pour un rapport d'aspect de 3:2.
11M 3:2 , 9M 3:2	
6M , 5M	22 × 16 cm
3M	17 × 13 cm
2M	14 × 10 cm
03M	5 × 4 cm. Dimensions adaptées pour les courriels et Internet.

Le nombre de photos pouvant être prises avec les réglages en cours (p. 91) est affiché à droite de l'icône de qualité d'image à l'écran. Référez-vous au menu Prise de vue pour définir les options de qualité d'image susceptible d'être enregistrée par l'appareil photo (voir page 58).

Rapport d'aspect

Les photos prises avec un réglage de la qualité d'image de **11M 3:2**/**9M 3:2** ont un rapport d'aspect de 3:2, identique à celui d'une photo d'un film de 35 mm. Les photos prises avec d'autres réglages ont un rapport d'aspect de 4:3.



4:3



3:2

Remarque

La qualité d'image n'est pas réinitialisée lorsque l'appareil photo est éteint ou lorsqu'un autre mode de prise de vue est sélectionné.

COMPENSATION D'EXP

Utilisez la compensation de l'exposition lorsque vous photographiez des sujets très clairs, très sombres ou fortement contrastés.

Choisissez des valeurs positives (+) pour augmenter l'exposition



Choisissez des valeurs négatives (-) pour réduire l'exposition



Choix d'une valeur de compensation de l'exposition

- **Sujets rétro-éclairés** : choisissez des valeurs entre $+2/3$ EV et $+12/3$ EV (pour une explication du terme « EV », référez-vous au Glossaire à la page 90)



- **Sujets à forte réflectivité ou scènes très claires** (ex : champs de neige) : $+1$ EV









- **Scènes principalement composées de ciel** : $+1$ EV
- **Sujets éclairés par des spots** (en particulier s'ils sont photographiés sur un fond sombre) : $-2/3$ EV
- **Sujets à faible réflectivité** (pins ou feuillage de couleur sombre) : $-2/3$ EV

Remarque

Aux réglages autres que ± 0 , une icône  apparaît à l'écran. La compensation d'exposition n'est pas réinitialisée lorsque l'appareil photo est éteint ; pour restaurer le contrôle normal de l'exposition, choisissez une valeur de ± 0 .

BALANCE DES BLANCS

Pour obtenir des couleurs naturelles, choisissez un réglage qui correspond à la source lumineuse (pour obtenir une explication du terme « balance des blancs », référez-vous au Glossaire à la page 90).

Option	Description
AUTO	La balance des blancs est ajustée automatiquement.
	Pour les sujets exposés à la lumière directe du soleil.
	Pour les sujets dans l'ombre.
	Utilisez ce mode sous des lampes fluorescentes de type « lumière du jour ».
	Utilisez ce mode sous des lampes fluorescentes de type « blanc chaud ».
	Utilisez ce mode sous des lampes fluorescentes de type « blanc froid ».
	Utilisez ce mode sous des lampes à incandescence.

Si le mode **AUTO** ne produit pas les résultats espérés (par exemple, lors de prises de vue en gros plan), choisissez l'option qui correspond à la source lumineuse.

Remarque

Les résultats varient en fonction des conditions de prise de vue. Visionnez les photos après la prise de vue afin de vérifier les couleurs à l'écran.

CONTINU (Prise de vue en continu)

Sélectionnez  3 PRE. pour capturer un mouvement dans une série de photos. L'appareil prend jusqu'à trois photos pendant que vous appuyez sur le déclencheur.

Remarques

- La vitesse de défilement des images varie en fonction de la vitesse d'obturation.
- La mise au point et l'exposition sont déterminées par la première image de chaque série.
- Le nombre de photos pouvant être enregistrées dépend de la mémoire disponible. Un délai supplémentaire peut être nécessaire pour l'enregistrement des photos une fois la prise de vue terminée. Les photos sont affichées à l'écran pendant que l'enregistrement est en cours.



Le menu Lecture

Le menu Lecture sert à gérer les photos se trouvant dans la mémoire interne ou sur la carte mémoire.

Utilisation du menu Lecture

1 Appuyez sur  pour entrer en mode Lecture (p. 33).



2 Appuyez sur **MENU/OK** pour afficher le menu Lecture.

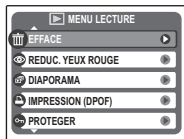

3 Appuyez sur la touche de sélection supérieure ou inférieure pour mettre en surbrillance l'élément de votre choix.



4 Appuyez sur la touche de sélection droite pour afficher les options correspondant à l'élément mis en surbrillance.

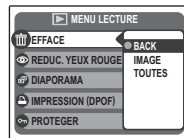

5 Appuyez sur la touche de sélection supérieure ou inférieure pour mettre en surbrillance l'option de votre choix.



6 Appuyez sur **MENU/OK** pour sélectionner l'option mise en surbrillance.



Options du menu Lecture

Les options suivantes sont disponibles :

Option	Description
 EFFACE	Permet d'effacer toutes les photos ou les photos sélectionnées (p. 37).
 REDUC. YEUX ROUGE	Permet de créer des copies où l'effet yeux rouges est corrigé (p. 65).
 DIAPORAMA	Permet de visionner les photos sous forme de diaporama (p. 66).
 IMPRESSION (DPOF)	Permet de sélectionner des photos pour les imprimer sur des appareils compatibles DPOF et PictBridge (p. 44).
 PROTEGER	Permet de protéger les photos contre toute suppression accidentelle (p. 67).
 COPIER	Permet de copier les photos entre la mémoire interne et une carte mémoire (p. 68).
 ROTATION IMAGE	Permet de tourner les photos (p. 70).
 RECADRER	Permet de créer des copies de photos recadrées (p. 71).
 PARAMETRE	Permet de réaliser la configuration de base de l'appareil photo (p. 72).

REDUC. YEUX ROUGE

Cette option est utilisée avec les photos prises en utilisant la fonction de détection des visages afin de créer des copies qui ont été traitées pour éliminer l'effet yeux rouges.

1 Affichez la photo sur l'écran (les photos prises avec la fonction de détection des visages sont indiquées par une icône ) et sélectionnez

REDUC. YEUX ROUGE dans le menu Lecture (p. 63).



2 Appuyez sur **MENU/OK**. Le message représenté ci-dessous à gauche apparaît lorsque l'appareil photo analyse la photo ; si un effet yeux rouges est détecté, le message représenté ci-dessous à droite est affiché pendant que l'appareil traite la photo afin de créer une copie où l'effet yeux rouges est corrigé.



Remarques

- Il se peut que l'effet yeux rouges ne puisse pas être éliminé si l'appareil photo ne peut pas détecter un visage ou si le visage est de profil. Les résultats peuvent différer en fonction de la scène. L'effet yeux rouges ne peut pas être éliminé sur les photos qui ont déjà été traitées en utilisant la fonction de correction des yeux rouges ou les photos créées avec d'autres appareils.
- Le temps nécessaire pour traiter la photo varie en fonction du nombre de visages détectés.
- Les copies créées avec la fonction **REDUC. YEUX ROUGE** sont indiquées par une icône  pendant la lecture.

DIAPORAMA

Permet de visionner les photos sous forme de diaporama automatique. Choisissez le type de diaporama et appuyez sur **MENU/OK** pour commencer. Appuyez sur **DISP/BACK** à n'importe quel moment du diaporama pour afficher l'aide à l'écran. Lors de l'affichage d'un film, la lecture du film commence automatiquement et le diaporama continue une fois que le film est terminé. Vous pouvez mettre fin au diaporama à tout moment en appuyant sur **MENU/OK**.

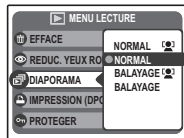

Option	Description
NORMAL	Appuyez sur la touche de sélection gauche ou droite pour revenir en arrière ou pour avancer d'une image.
BALAYAGE	Sélectionnez BALAYAGE pour des transitions en balayage entre les images.
NORMAL [●]	Comme ci-dessus, sauf que l'appareil photo réalise un zoom avant automatique sur les visages sélectionnés à l'aide de la fonction de détection des visages (p. 19).
BALAYAGE [●]	

Remarque

L'appareil photo ne s'éteint pas automatiquement lorsqu'un diaporama est en cours.

PROTEGER

Permet de protéger les photos contre toute suppression accidentelle. Les options suivantes sont disponibles.

■ IMAGE

Permet de protéger les images sélectionnées.

- 1 Appuyez sur la touche de sélection gauche ou droite pour afficher la photo de votre choix.

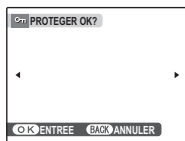

Photo non protégée



Photo protégée

- 2 Appuyez sur **MENU/OK** pour protéger la photo. Si la photo est déjà protégée, appuyez sur **MENU/OK** pour supprimer la protection de la photo.



- 3 Répétez les étapes 1–2 pour protéger d'autres photos. Appuyez sur **DISP/BACK** pour quitter une fois que l'opération est terminée.



■ REGLER TOUT

Appuyez sur **MENU/OK** pour protéger toutes les photos ou appuyez sur **DISP/BACK** pour quitter sans modifier le statut de la photo.



■ ANNULER TOUT

Appuyez sur **MENU/OK** pour supprimer la protection de toutes les photos ou appuyez sur **DISP/BACK** pour quitter sans modifier le statut de la photo.



Si le nombre de photos affectées est très élevé, l'affichage représenté à droite apparaît à l'écran pendant que l'opération est en cours. Appuyez sur **DISP/BACK** pour quitter avant que l'opération ne soit terminée.





Précaution

Les photos protégées sont effacées lorsque la carte mémoire ou la mémoire interne est formatée (p. 76).

COPIER

Permet de copier les photos entre la mémoire interne et une carte mémoire.

- 1** Appuyez sur la touche de sélection supérieure ou inférieure pour mettre en surbrillance  **MEM.**
INT →  **CARTE** (copie les photos de la mémoire interne vers la carte mémoire) ou
SD **CARTE** →  **MEM. INT** (copie les photos d'une carte mémoire vers la mémoire interne).



- 2** Appuyez sur la touche de sélection droite pour afficher les options correspondant à l'élément mis en surbrillance.

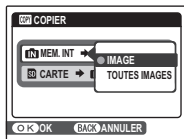

- 3** Appuyez sur la touche de sélection supérieure ou inférieure pour mettre en surbrillance **IMAGE** ou **TOUTES IMAGES**.



- 4** Appuyez sur **MENU/OK**.



Astuce : Copie de photos entre cartes mémoire

Pour copier des photos entre deux cartes mémoire, insérez la carte source et copiez les photos vers la mémoire interne puis retirez la carte source, insérez la carte de destination et copiez les photos depuis la mémoire interne.

■ IMAGE

Permet de copier les images sélectionnées.

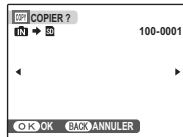

1 Appuyez sur la touche de sélection gauche ou droite pour afficher la photo de votre choix.



2 Appuyez sur **MENU/OK** pour copier la photo.



3 Répétez les étapes 1–2 pour copier d'autres photos. Appuyez sur **DISP/BACK** pour quitter une fois que l'opération est terminée.



■ TOUTES IMAGES

Appuyez sur **MENU/OK** pour copier toutes les photos ou appuyez sur **DISP/BACK** pour quitter sans copier les photos.

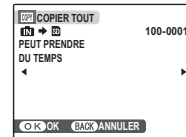

⚠ Précautions

- La copie prend fin une fois que la carte de destination est pleine.
- Les informations d'impression DPOF ne sont pas copiées (p. 46).

🔄 ROTATION IMAGE

Par défaut, les photos prises dans le sens vertical sont affichées dans l'orientation horizontale. Utilisez cette option pour afficher les photos à l'écran dans la bonne orientation. Cela n'a aucun effet sur les photos affichées sur un ordinateur ou un autre appareil.

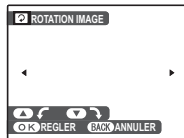

👉 Remarques

- Les photos protégées ne peuvent pas être tournées. Désactivez la protection avant de tourner les images (p. 67).
- Il se peut que l'appareil photo ne puisse pas tourner les photos créées avec d'autres appareils.

Pour tourner une photo, affichez-la et sélectionnez **🔄 ROTATION IMAGE** dans le menu Lecture (p. 63).

- 1 Appuyez sur la touche de sélection inférieure pour tourner l'image de 90° dans le sens des aiguilles d'une montre et sur la touche de sélection supérieure pour tourner l'image de 90° dans le sens inverse des aiguilles d'une montre.



- 2 Appuyez sur **MENU/OK** pour confirmer l'opération (pour quitter sans tourner la photo, appuyez sur **DISP/BACK**).



La prochaine fois que la photo sera affichée, elle sera automatiquement tournée.

RECADRER

Pour créer une copie recadrée d'une photo, visionnez la photo et sélectionnez **RECADRER** dans le menu Lecture (p. 63).

- Appuyez sur les touches de zoom pour réaliser des zooms avant et arrière et utilisez la touche de sélection pour faire défiler la photo jusqu'à ce que la partie de votre choix soit affichée (pour quitter la lecture image par image sans créer de copie recadrée, appuyez sur **DISP/BACK**).



Témoin de zoom

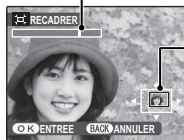

La fenêtre de navigation montre une partie de l'image actuellement affichée à l'écran

- Appuyez sur **MENU/OK**. Une boîte de dialogue de confirmation apparaît.

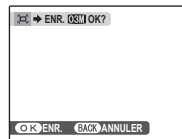

La taille de copie est affichée en haut ; si la taille est **03M**, **OK** apparaît en jaune. Les recadrages plus grands produisent des copies plus grandes ; toutes les copies ont un rapport d'aspect de 4:3.

- Appuyez sur **MENU/OK** pour enregistrer la copie recadrée dans un fichier séparé.



Le menu Paramètre

Utilisation du menu Paramètre

1 Affichez le menu Paramètre.

1.1 Appuyez sur **MENU/OK** pour afficher le menu correspondant au mode en cours.



1.2 Appuyez sur la touche de sélection supérieure ou inférieure pour mettre en surbrillance **SET PARAMETRE**.



1.3 Appuyez sur la touche de sélection droite pour afficher le menu Paramètre.



2 Choisissez une page.

2.1 Appuyez sur la touche de sélection gauche ou droite pour choisir une page.



2.2 Appuyez sur la touche de sélection inférieure pour entrer dans le menu.



3 Ajustez les réglages.

3.1 Appuyez sur la touche de sélection supérieure ou inférieure pour mettre en surbrillance un élément du menu.



3.2 Appuyez sur la touche de sélection droite pour afficher les options correspondant à l'élément mis en surbrillance.

























3.3 Appuyez sur la touche de sélection supérieure ou inférieure pour mettre en surbrillance une option.



3.4 Appuyez sur **MENU/OK** pour sélectionner l'option mise en surbrillance.



Options du menu Paramètre

	Élément du menu	Description	Options	Par défaut
1	 IMAGE	Permet de choisir pendant combien de temps les photos sont affichées après la prise de vue (p. 74).	3 SEC / 1.5 SEC / NON	1.5 SEC
	 NUMERO IMAGE	Permet de choisir comment les fichiers sont appelés (p. 74).	CONTINU / RAZ	CONTINU
	 ZOOM NUM.	Permet d'activer ou désactiver le zoom numérique (p. 75).	ON / OFF	OFF
	 MODE ECO.	Permet d'activer ou désactiver l'économie d'énergie de l'écran (p. 75).	ON / OFF	ON
1	 DATE/HEURE	Permet de régler l'horloge de l'appareil photo (p. 13).	—	—
	 VOL. APPAREIL	Permet d'ajuster le volume des commandes de l'appareil photo.	 (haut) /  (moyen) /  (bas) /  SANS (silence)	
	 VOL. DECL.	Permet d'ajuster le volume du déclencheur.	—	—
	 VOL. LECTURE	Permet d'ajuster le volume pour la lecture de films (p. 75).	—	7
	 LUMINOSITE LCD	Permet de contrôler la luminosité de l'écran (p. 75).	—	0
2	 FORMATAGE	Permet de formater la mémoire interne ou les cartes mémoire (p. 76).	—	—
	 言語/LANG.	Permet de choisir une langue (p. 13).	Voir page 94	ENGLISH
	 EXT. AUTO	Permet de choisir le délai d'extinction automatique (p. 76).	5 MIN / 2 MIN / NON	2 MIN
	 DECALAGE HOR	Permet de régler l'horloge à l'heure locale (p. 77).	 / 	
	 STAN. VIDEO	Permet de choisir un mode vidéo pour la connexion à une télévision (p. 42).	NTSC / PAL	—
3	 INITIALISER	Permet de réinitialiser tous les réglages à l'exception de Numéro de l'image, DATE/HEURE , DECALAGE HOR , et STAN. VIDEO à leurs valeurs par défaut. Une boîte de dialogue de confirmation apparaît. Appuyez sur la touche de sélection gauche ou droite pour mettre en surbrillance OK et appuyez sur MENU/OK .	—	—

☑ IMAGE

Choisissez une option autre que **NON** pour afficher les photos à l'écran après la prise de vue. Les photos peuvent être affichées pendant 1,5 secondes (**1.5 SEC**) ou 3 secondes (**3 SEC**).

№| NUMERO IMAGE

Les nouvelles photos sont stockées dans des fichiers images nommés avec un numéro à quatre chiffres

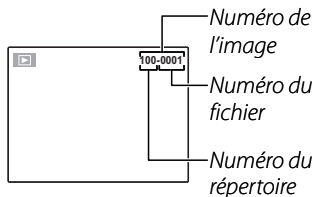

attribué en ajoutant un 0 au dernier numéro de fichier utilisé. Le numéro de fichier est affiché pendant la lecture tel que représenté à droite. L'option **NUMERO IMAGE** permet de contrôler si la numérotation des fichiers est réinitialisée à 0001 lorsqu'une nouvelle carte mémoire est insérée ou lorsque la carte mémoire actuelle ou la mémoire interne est formatée.

- **CONTINU** : La numérotation continue à partir du dernier numéro de fichier utilisé ou du premier numéro de fichier disponible, en utilisant le plus élevé des deux. Choisissez cette option pour réduire le nombre de photos portant le même nom de fichier.
- **RAZ** : La numérotation est réinitialisée à 0001 après le formatage ou lorsqu'une nouvelle carte mémoire est insérée.

☛ Remarques

- Si le numéro d'image atteint 999-9999, le déclencheur est désactivé (p. 88).
- L'option **☒ INITIALISER** (p. 73) ne réinitialise pas la numérotation des images.
- Les numéros des images peuvent être différents pour les photos prises avec d'autres appareils photo.

ZOOM NUM.

Si vous avez sélectionné **ON** et que vous appuyez sur **T** jusqu'à la position maximale du zoom optique, le zoom numérique se déclenche et la photo est encore agrandie. Pour annuler le zoom numérique, faites un zoom arrière jusqu'à la position minimale du zoom numérique et appuyez sur **W**.

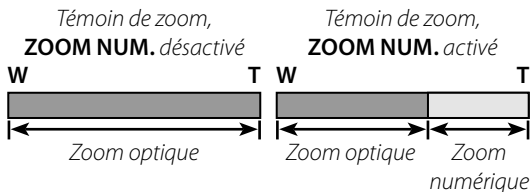
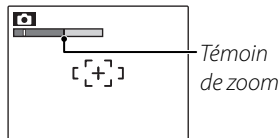

Précaution

Le zoom numérique produit des images de qualité inférieure au zoom optique.

MODE ECO.

Si **ON** est sélectionné, l'écran s'estompe pour économiser l'énergie si l'appareil n'est pas utilisé pendant plusieurs secondes. La luminosité totale peut être rétablie en appuyant sur le déclencheur à mi-course. La luminosité de l'écran n'est pas diminuée en mode film ou pendant la lecture.

VOL. LECTURE

Appuyez sur la touche de sélection supérieure ou inférieure pour choisir le volume pour la lecture de films et appuyez sur **MENU/OK** pour sélectionner.

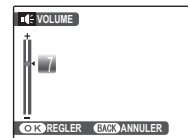

LUMINOSITE LCD

Appuyez sur la touche de sélection supérieure ou inférieure pour choisir la luminosité de l'écran et appuyez sur **MENU/OK** pour sélectionner.

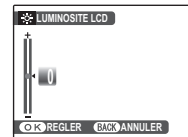

FORMATAGE

Permet de formater la mémoire interne ou une carte mémoire. Si une carte mémoire est insérée dans l'appareil photo, **SD** apparaît dans la boîte de dialogue représentée à droite et cette option formate la carte mémoire. S'il n'y a pas de carte mémoire, **IN** apparaît et cette option formate la mémoire interne. Appuyez sur la touche de sélection gauche pour mettre en surbrillance **OK** et appuyez sur **MENU/OK** pour commencer le formatage.



Précautions

- Toutes les données sont effacées, y compris les photos protégées. Assurez-vous que vous avez copié les fichiers importants sur un ordinateur ou un autre dispositif de stockage.
- N'ouvrez pas le couvercle du compartiment de la batterie pendant le formatage.

EXT. AUTO

Permet de choisir le délai au bout duquel l'appareil photo s'éteint automatiquement lorsqu'aucune opération n'est exécutée. Les délais plus courts augmentent la durée de vie de la batterie ; si **NON** est sélectionné, l'appareil photo doit être éteint manuellement. Veuillez remarquer que, quelle que soit l'option sélectionnée, l'appareil photo ne s'éteint pas automatiquement lorsqu'il est raccordé à une imprimante (p. 43) ou à un ordinateur (p. 54) ou bien lorsqu'un diaporama est en cours (p. 66).

Astuce : Réactivation de l'appareil photo

Pour réactiver l'appareil photo lorsqu'il s'est éteint automatiquement, appuyez sur la touche **ON/OFF** ou sur la touche  pendant environ une seconde (p. 12).

DECALAGE HOR

Lorsque vous voyagez, utilisez cette option pour que votre appareil photo passe automatiquement de votre fuseau horaire à l'heure locale de votre destination.



1 Spécifiez la différence entre l'heure locale et votre fuseau horaire.

1.1 Appuyez sur la touche de sélection supérieure ou inférieure pour mettre en surbrillance  **LOCAL**.

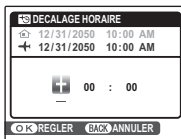

1.2 Appuyez sur la touche de sélection droite pour afficher le décalage horaire.



1.3 Appuyez sur la touche de sélection gauche ou droite pour mettre en surbrillance , , les heures ou les minutes ; appuyez sur la touche de sélection supérieure ou inférieure pour éditer. L'incrément minimal est de 15 minutes.





1.4 Appuyez sur **MENU/OK** lorsque les réglages sont terminés.



2 Basculez entre l'heure locale et votre fuseau horaire.

Pour régler l'horloge de l'appareil photo à l'heure locale, mettez en surbrillance

 **LOCAL** et appuyez sur **MENU/OK**. Pour régler l'horloge à l'heure de votre fuseau horaire, sélectionnez  **DEPAR**. Si

 **LOCAL** est sélectionné,  apparaît à l'écran pendant trois secondes après le passage de l'appareil photo en mode de prise de vue et la date est affichée en jaune.

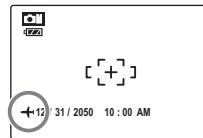

Après avoir changé de fuseau horaire, vérifiez que la date et l'heure sont correctes.

Accessoires optionnels

L'appareil photo supporte une large gamme d'accessoires de la marque FUJIFILM et d'autres fabricants.

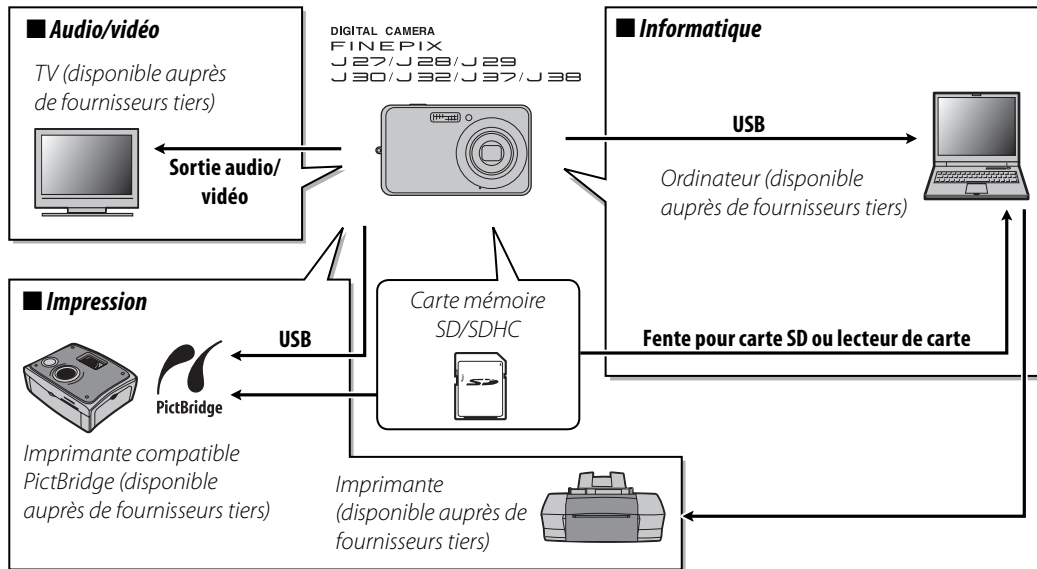

Accessoires de la marque Fujifilm

Les accessoires optionnels suivants étaient disponibles auprès de FUJIFILM. Pour obtenir les toutes dernières informations concernant les accessoires disponibles dans votre région, consultez votre représentant Fujifilm local ou visitez le site http://www.fujifilm.com/products/digital_cameras/index.html.

- **Batterie Li-ion rechargeable NP-45** : Vous pouvez acheter des batteries ultraminces NP-45 supplémentaires en cas de besoin.
- **Câble AV-C1 A/V** : connecte l'appareil photo et un téléviseur.

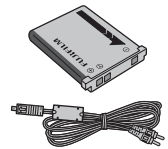

Détection des pannes

Alimentation et batterie

	Problème	Cause possible	Solution	Page
Alimentation électrique	L'appareil ne s'allume pas.	La batterie est épuisée.	Chargez la batterie ou insérez une batterie de secours entièrement chargée.	4, 6
		La batterie n'est pas dans le bon sens.	Insérez la batterie dans le bon sens.	4
	La batterie s'épuise rapidement.	La batterie est froide.	Réchauffez la batterie en la mettant dans votre poche ou dans un autre endroit chaud puis remettez-la dans l'appareil photo juste avant de prendre une photo.	—
		Il y a de la saleté sur les bornes de la batterie.	Nettoyez les bornes à l'aide d'un chiffon doux et sec.	—
		L'appareil photo est en mode  SA.	Choisissez un autre mode de prise de vue.	29
	L'appareil photo s'éteint soudainement.	La batterie a été chargée de nombreuses fois.	La batterie a atteint la fin de sa durée de vie. Achetez une nouvelle batterie.	—
La batterie est épuisée.		Chargez la batterie ou insérez une batterie de secours entièrement chargée.	4, 6	
Chargeur de batterie	La recharge ne démarre pas.	La batterie n'est pas bien insérée.	Remettez la batterie dans le chargeur.	4
		La batterie n'est pas dans le bon sens.	Insérez la batterie dans le bon sens.	4
		Il y a de la saleté sur les bornes de la batterie.	Nettoyez les bornes à l'aide d'un chiffon doux et sec.	—
		La batterie a été chargée de nombreuses fois.	La batterie a atteint la fin de sa durée de vie. Achetez une nouvelle batterie. Si vous ne parvenez toujours pas à recharger la batterie, contactez votre revendeur FUJIFILM.	—
	La recharge est lente.	La température est basse.	Rechargez la batterie à température ambiante.	7

Menus et affichages

Problème	Cause possible	Solution	Page
Les menus et les affichages ne sont pas en français.	Vous n'avez pas sélectionné le français pour l'option  言語/LANG. dans le menu Paramètre.	Sélectionnez FRANCAIS .	13

Prise de vue

Problème	Cause possible	Solution	Page
Prise de photos	La mémoire est pleine.	Insérez une nouvelle carte mémoire ou effacez des photos.	8, 37
	La mémoire n'est pas formatée.	Formatez la carte mémoire ou la mémoire interne.	76
	Il y a de la saleté sur les contacts de la carte mémoire.	Nettoyez les contacts à l'aide d'un chiffon doux et sec.	9
	La carte mémoire est endommagée.	Insérez une nouvelle carte mémoire.	8
	La batterie est épuisée.	Chargez la batterie ou insérez une batterie de secours entièrement chargée.	4, 6
	L'appareil photo s'est éteint automatiquement.	Allumez l'appareil photo.	12, 76
L'écran devient sombre après la prise de vue.	Le flash s'est déclenché.	Il se peut que l'écran devienne sombre lorsque le flash se recharge. Attendez que le flash soit rechargé.	24
Mise au point	Le sujet est proche de l'appareil photo.	Sélectionnez le mode macro.	23
	Le sujet est loin de l'appareil photo.	Annulez le mode macro.	
	L'appareil ne fait pas la mise au point.	Le sujet n'est pas adapté pour la mise au point automatique.	Utilisez le verrouillage de la mise au point.

	Problème	Cause possible	Solution	Page
	La détection des visages n'est pas disponible.	L'appareil photo est dans un mode Prise de vues dans lequel la Détection des visages est indisponible.	Choisissez un autre mode de prise de vue.	28
Détection des visages	Aucun visage n'est détecté.	Le visage du sujet est obscurci par des lunettes de soleil, un chapeau, de longs cheveux ou d'autres objets.	Retirez les obstructions.	19
		Le visage du sujet n'occupe qu'une petite zone du cadre.	Changez la composition de sorte que le visage du sujet occupe une plus grande zone du cadre.	
		La tête du sujet est inclinée ou horizontale.	Demandez au sujet de garder la tête droite.	
		L'appareil photo est incliné.	Tenez l'appareil photo bien droit.	15
		Le visage du sujet est mal éclairé.	Faites la photo en pleine lumière.	—
	Mauvais sujet sélectionné.	Le sujet sélectionné est plus près du centre du cadre que le sujet principal.	Recomposez la photo ou désactivez la détection des visages et cadrez la photo en utilisant le verrouillage de la mise au point.	21
Gros plans	Le mode macro n'est pas disponible.	L'appareil photo est en mode Prise de vues : le mode macro (gros plan) est donc indisponible.	Choisissez un autre mode de prise de vue.	28

	Problème	Cause possible	Solution	Page
Flash	Le flash ne se déclenche pas.	Le flash est en cours de rechargement.	Attendez que le flash soit rechargé.	17
		L'appareil photo est dans un mode Prise de vues dans lequel le flash ne fonctionne pas.	Choisissez un autre mode de prise de vue.	28
		La batterie est épuisée.	Chargez la batterie ou insérez une batterie de secours entièrement chargée.	4, 6
		L'appareil photo est en mode continu.	Sélectionnez NON pour l'option CONTINU .	62
		L'appareil photo est en mode silencieux.	Désactivez le mode silencieux.	25
		Le flash est désactivé (🔇).	Choisissez un autre mode flash.	24
	Certains modes flash ne sont pas disponibles.	L'appareil photo est dans un mode Prise de vues dans lequel certains modes flash sont indisponibles.	Choisissez un autre mode de prise de vue.	28
		L'appareil photo est en mode silencieux.	Désactivez le mode silencieux.	25
	Le flash n'éclaire pas complètement le sujet.	Le sujet n'est pas dans la portée du flash.	Positionnez le sujet dans la portée du flash.	94
		La fenêtre du flash est obstruée.	Tenez l'appareil photo correctement.	15
Problème sur les photos	Les photos sont floues.	L'objectif est sale.	Nettoyez l'objectif.	98
		L'objectif est bloqué.	Éloignez les objets de l'objectif.	15
		!AF apparaît pendant la prise de vue et le cadre de mise au point est affiché en rouge.	Vérifiez la mise au point avant de prendre la photo.	16, 21, 86
		! apparaît pendant la prise de vue.	Utilisez le flash ou un trépied.	24
	Les photos présentent des marbrures.	La température ambiante est élevée et le sujet est mal éclairé.	Ce phénomène est normal et ne constitue pas un dysfonctionnement. Choisissez une sensibilité plus faible.	58

Lecture

	Problème	Cause possible	Solution	Page
Photos	Les photos ont du grain.	Les photos ont été prises avec un appareil photo d'une autre marque ou d'un autre modèle.	—	—
	Le zoom de lecture n'est pas disponible.	Les photos ont été prises avec une taille d'image de 03M ou avec un appareil photo d'une autre marque ou d'un autre modèle.	—	—
Audio	Il n'y a pas de son lors de la lecture de films.	Le volume de lecture est trop faible.	Ajustez le volume de lecture.	41, 75
		Le microphone a été obstrué.	Tenez l'appareil photo correctement pendant l'enregistrement.	39
		Le haut-parleur est obstrué.	Tenez l'appareil photo correctement pendant la lecture.	41
Suppression	Les photos sélectionnées ne sont pas supprimées.	Certaines des photos sélectionnées pour être supprimées sont protégées.	Retirez la protection en utilisant l'appareil avec lequel la protection a été appliquée.	67
Numéro image	La numérotation des fichiers a été réinitialisée de manière inattendue.	Le couvercle du compartiment de la batterie a été ouvert alors que l'appareil photo était allumé.	Éteignez l'appareil photo avant d'ouvrir le couvercle du compartiment de la batterie pour remplacer la batterie ou insérer une carte mémoire.	12, 74

Raccordements

	Problème	Cause possible	Solution	Page
TV	Pas d'image ou de son.	L'appareil photo n'est pas bien connecté.	Connectez l'appareil photo correctement.	42
		Le câble A/V en option était raccordé pendant la lecture de la vidéo.	Connectez l'appareil photo une fois que la lecture du film est terminée.	41, 42
		L'entrée sur la télévision est réglée sur « TV ».	Réglez l'entrée sur « VIDEO ».	—
		L'appareil photo n'est pas réglé sur le bon standard vidéo.	Faites correspondre le réglage NTSC STAN. VIDEO de l'appareil photo et celui de la télévision.	42, 73
	Pas de couleur.	Le volume de la télévision est trop faible.	Ajustez le volume.	—
L'appareil photo n'est pas réglé sur le bon standard vidéo.		Faites correspondre le réglage NTSC STAN. VIDEO de l'appareil photo et celui de la télévision.	42, 73	



	Problème	Cause possible	Solution	Page
Ordinateur	L'ordinateur ne reconnaît pas l'appareil photo.	L'appareil photo n'est pas bien connecté.	Connectez l'appareil photo correctement.	54
	Les photos ne peuvent pas être imprimées.	L'appareil photo n'est pas bien connecté. L'imprimante est éteinte.	Connectez l'appareil photo correctement. Allumez l'imprimante.	43 —
PictBridge	Une seule copie est imprimée.	L'imprimante n'est pas compatible PictBridge.	—	—
	La date n'est pas imprimée.			



Divers











	Problème	Cause possible	Solution	Page
	Rien ne se produit lorsque vous appuyez sur le déclencheur.	Dysfonctionnement temporaire de l'appareil photo.	Retirez, puis réinsérez la batterie.	4
		La batterie est épuisée.	Chargez la batterie ou insérez une batterie de secours entièrement chargée.	4, 6
	L'appareil photo ne fonctionne pas comme prévu.	Dysfonctionnement temporaire de l'appareil photo.	Retirez, puis réinsérez la batterie. Si le problème persiste, contactez votre revendeur FUJIFILM.	4
	Pas de son.	L'appareil photo est en mode silencieux.	Désactivez le mode silencieux.	25

Messages et affichages d'avertissement

Les avertissements suivants sont affichés à l'écran :

Avertissement	Description	Solution
 (rouge)	Batterie faible.	Chargez la batterie ou insérez une batterie de secours entièrement chargée.
 (clignotant rouge)	La batterie est épuisée.	
	Vitesse d'obturation lente. La photo risque d'être floue.	Utilisez le flash ou installez l'appareil photo sur un trépied.
!AF (affiché en rouge avec un cadre de mise au point rouge)	L'appareil ne peut pas faire la mise au point.	<ul style="list-style-type: none"> Utilisez le verrouillage de la mise au point pour faire la mise au point sur un autre sujet situé à la même distance puis recomposez la photo (p. 21). Si le sujet est mal éclairé, essayez de faire la mise au point à une distance d'environ 2 m. Utilisez le mode macro pour faire la mise au point lorsque vous faites des photos en gros plan.
!AE (clignotant rouge)	Le sujet est trop clair ou trop sombre. La photo sera surexposée ou sous-exposée.	Si le sujet est sombre, utilisez le flash.
ERREUR MISE AU POINT	Dysfonctionnement de l'appareil photo.	Éteignez l'appareil photo puis rallumez-le en prenant soin de ne pas toucher l'objectif. Si le message persiste, contactez votre revendeur FUJIFILM.
ERREUR ZOOM		
PAS DE CARTE	Il n'y a pas de carte mémoire alors que vous avez sélectionné COPIER dans le menu Lecture.	Insérez une carte mémoire.
CARTE NON INITIALISEE	La carte mémoire ou la mémoire interne n'est pas formatée.	Formatez la carte mémoire ou la mémoire interne (p. 76).
	Les contacts de la carte mémoire ont besoin d'être nettoyés.	Nettoyez les contacts à l'aide d'un chiffon doux et sec. Si le message se répète, formatez la carte mémoire (p. 76). Si le message persiste, remplacez la carte mémoire.
CARTE PROTEGEE	Dysfonctionnement de l'appareil photo.	Contactez un revendeur FUJIFILM.
	La carte mémoire est verrouillée.	Déverrouillez la carte mémoire (p. 8).

Avertissement	Description	Solution
OCCUPE	La carte mémoire n'est pas bien formatée.	Utilisez l'appareil photo pour formater la carte mémoire (p. 76).
ERREUR CARTE	La carte mémoire n'est pas formatée pour l'utilisation dans l'appareil photo.	Formatez la carte mémoire (p. 76).
	Les contacts de la carte mémoire ont besoin d'être nettoyés ou la carte mémoire est endommagée.	Nettoyez les contacts à l'aide d'un chiffon doux et sec. Si le message se répète, formatez la carte mémoire (p. 76). Si le message persiste, remplacez la carte mémoire.
	Dysfonctionnement de l'appareil photo.	Contactez un revendeur FUJIFILM.
 MEMOIRE PLEINE	La carte mémoire ou la mémoire interne est pleine ; il est impossible d'enregistrer ou de copier des photos.	Supprimez des photos ou insérez une carte mémoire avec plus d'espace libre.
 MEMOIRE PLEINE MEMOIRE INTERNE PLEINE, INSERER UNE AUTRE CARTE		
ERREUR ECRITURE	Il ne reste pas assez de mémoire pour enregistrer d'autres photos.	Supprimez des photos ou insérez une carte mémoire avec plus d'espace libre.
	La carte mémoire ou la mémoire interne n'est pas formatée.	Formatez la carte mémoire ou la mémoire interne (p. 76).
	Erreur de carte mémoire ou erreur de connexion.	Réinsérez la carte mémoire ou éteignez l'appareil photo puis rallumez-le. Si le message persiste, contactez votre revendeur FUJIFILM.
ERREUR DE LECTURE	Le fichier est corrompu ou n'a pas été créé avec l'appareil photo.	Le fichier ne peut pas être lu.
	Les contacts de la carte mémoire ont besoin d'être nettoyés.	Nettoyez les contacts à l'aide d'un chiffon doux et sec. Si le message se répète, formatez la carte mémoire (p. 76). Si le message persiste, remplacez la carte mémoire.
	Dysfonctionnement de l'appareil photo.	Contactez un revendeur FUJIFILM.

Avertissement	Description	Solution
IMAGE NO. PLEIN	L'appareil photo a épuisé ses numéros d'image (le numéro d'image actuel est 999-9999).	Formatez la carte mémoire et sélectionnez RAZ pour l'option  NUMERO IMAGE dans le menu  PARAMETRE . Prenez une photo pour réinitialiser la numérotation des images à 100-0001 puis retournez au menu  NUMERO IMAGE et sélectionnez CONTINU .
TROP D'IMAGES	Une date pour laquelle il existe plus de 4999 photos a été sélectionnée pour le visionnage avec tri par date.	Choisissez une autre date.
 OPERATION IMPOSSIBLE	La fonction de réduction des yeux rouges ne peut pas être appliquée à la photo ou au film sélectionné(e).	—
IMAGE PROTEGEE	Vous avez essayé d'effacer ou de tourner une image protégée.	Retirez la protection avant d'effacer ou de tourner des photos.
 PAS D'IMAGE	L'appareil source sélectionné dans COPIER du menu Lecture ne contient pas de photos.	Sélectionnez une autre source.
 PAS D'IMAGE		
 IMPOSSIBLE AJUSTER	Vous avez essayé de recadrer une photo  .	Ces photos ne peuvent pas être recadrées.
IMPOSSIBLE AJUSTER	La photo sélectionnée pour le recadrage est endommagée ou n'a pas été créée avec l'appareil photo.	
ERREUR FICHIER DPOF	La commande d'impression DPOF sur la carte mémoire actuelle contient plus de 999 photos.	Copiez les photos sur la mémoire interne et créez une nouvelle commande d'impression.
IMPO. REGLER DPOF	La photo ne peut pas être imprimée en utilisant la fonction DPOF.	—
 IMPO. REGLER DPOF	Les films ne peuvent pas être imprimés en utilisant la fonction DPOF.	—
ROTATION IMPOSSIBLE	La photo ne peut pas être tournée.	—
 ROTATION IMPOSSIBLE	Les films ne peuvent pas être tournés.	—
APPUYER ET MAINTENIR LE BOUTON DISP POUR DESACTIVER MODE SILENCIEUX	Vous avez essayé de choisir un mode flash ou d'ajuster le volume avec l'appareil photo en mode silencieux.	Quittez le mode silencieux avant de choisir un mode flash ou d'ajuster le volume.

Avertissement	Description	Solution
ERREUR COMMUNICATION	Une erreur de connexion s'est produite pendant que des photos étaient en cours d'impression ou de copie sur un ordinateur ou un autre appareil.	Vérifiez que l'appareil est allumé et que le câble USB est connecté.
ERREUR IMPRIMANTE	Il n'y a plus de papier ou d'encre dans l'imprimante ou celle-ci présente une autre erreur.	Vérifiez l'imprimante (référez-vous au manuel de l'imprimante pour plus de détails). Pour reprendre l'impression, éteignez l'imprimante puis rallumez-la.
ERREUR IMPRIMANTE REPRENDRE ?		Vérifiez l'imprimante (référez-vous au manuel de l'imprimante pour plus de détails). Si l'impression ne reprend pas automatiquement, appuyez sur MENU/OK pour la reprendre.
NE PEUT ETRE IMPRIME	Vous avez essayé d'imprimer un film, une photo qui n'a pas été créée avec l'appareil photo, ou une photo dont le format n'est pas supporté par l'imprimante.	Les films et certaines photos créées avec d'autres appareils ne peuvent pas être imprimés. Si la photo a été créée avec l'appareil photo, consultez le manuel de l'imprimante pour vérifier si l'imprimante supporte le format JFIF-JPEG ou Exif-JPEG. Si ce n'est pas le cas, les photos ne peuvent pas être imprimées.

Glossaire

Zoom numérique : Contrairement au zoom optique, le zoom numérique n'augmente pas la quantité de détails visibles. À la place, les détails visibles en utilisant le zoom optique sont simplement agrandis, ce qui produit une photo légèrement « granuleuse ».

DPOF (Digital Print Order Format ou Format de Commande d'Impression Numérique) : Il s'agit d'un système qui permet aux photos d'être imprimées à partir de « commandes d'impression » stockées dans une mémoire interne ou sur une carte mémoire. Les informations comprises dans la commande incluent les photos à imprimer ainsi que le nombre de copies de chaque photo.



EV (Exposure Value ou Valeur d'exposition) : La valeur d'exposition est déterminée par la sensibilité du capteur d'image et la quantité de lumière qui entre dans l'appareil photo lorsque le capteur d'image est exposé. À chaque fois que la quantité de lumière double, la valeur EV augmente d'un point ; à chaque fois que la quantité de lumière est divisée en deux, la valeur EV diminue d'un point. La quantité de lumière qui entre dans l'appareil photo peut être contrôlée en ajustant l'ouverture et la vitesse d'obturation.

Exif Print : Il s'agit d'un système qui permet aux informations stockées avec des photos d'être utilisées pour assurer une reproduction optimale des couleurs lors de l'impression.

JPEG (Joint Photographic Experts Group) : Il s'agit d'un format de fichier compressé pour les photos couleur. Plus le taux de compression est élevé, plus la perte d'informations est importante et plus la perte de qualité est considérable lors de l'affichage de la photo.

Motion JPEG : Il s'agit d'un format AVI (Audio Video Interleave) qui permet de stocker des images et du son dans un même fichier, les images étant enregistrées au format JPEG. Les fichiers Motion JPEG peuvent être lus avec QuickTime 3.0 ou une version ultérieure.

Marbrage : Il s'agit d'un phénomène spécifique aux capteurs CCD qui cause l'apparition de bandes blanches lorsque des sources de lumière très claires, comme le soleil ou la lumière réfléchie du soleil, apparaissent dans l'image.

WAV (Waveform Audio Format) : Il s'agit d'un format de fichier audio Windows standard. Les fichiers WAV possèdent l'extension « *.WAV » et peuvent être compressés ou non compressés. L'appareil photo utilise le format WAV non compressé. Les fichiers WAV peuvent être lus en utilisant Windows Media Player ou QuickTime 3.0 ou une version ultérieure.

Balance des blancs : Le cerveau humain s'adapte automatiquement aux changements de couleur de la lumière, avec pour résultat que des objets qui apparaissent blancs sous une source lumineuse continuent d'apparaître blancs lorsque la couleur de la source lumineuse change. Les appareils photo numériques peuvent imiter cet ajustement en traitant les images en fonction de la couleur de la source lumineuse. Ce processus est connu sous le nom de « balance des blancs ».

Capacité de la mémoire interne/carte mémoire

Le tableau ci-dessous présente le temps d'enregistrement ou le nombre de photos possibles avec différentes qualités d'image. Tous les chiffres sont approximatifs ; la taille de fichier varie en fonction de la scène enregistrée, ce qui explique les grandes variations du nombre de fichiers pouvant être stockés. Il est possible que le nombre de vues ou le temps restant ne diminue pas de manière régulière.

■ FinePix J27 / FinePix J28 / FinePix J29

	10M F	10M N	9M 3:2	5M	3M	2M	03M	640	320	
Taille de l'image size (pixels)	3664 × 2748		3664 × 2442	2592 × 1944	2048 × 1536	1600 × 1200	640 × 480	640 × 480	320 × 240	
Taille du fichier	4,9 Mo	2,5 Mo	2,2 Mo	1,3 Mo	970 Ko	720 Ko	190 Ko	—	—	
Mémoire interne (environ 10 Mo)	1	3	4	7	10	14	53	7 sec.	16 sec.	
Carte SD	512 Mo	95	190	210	370	510	690	2540	6 min	12 min
	1 Go	180	360	410	710	970	1310	4850	12 min	28 min
	2 Go	370	730	820	1430	1950	2630	9710	25 min	57 min
Carte SDHC	4 Go	750	1470	1650	2860	3900	5270	19430	50 min *	116 min *
	8 Go	1510	2950	3300	5720	7800	10550	38860	100 min *	229 min *
	16 Go	3020	5910	6620	11450	15600	21110	77730	204 min *	467 min *
	32 Go	6050	11830	13240	22910	31210	42220	99990	406 min *	927 min *

















* Longueur totale de tous les fichiers vidéo. Chaque film ne peut pas dépasser une taille de 2 Go.

■ **FinePix J30 / FinePix J32 / FinePix J37 / FinePix J38**

	12M F	12M N	11M 3:2	6M	3M	2M	03M	640	320	
Taille de l'image size (pixels)	4000 × 3000		4000 × 2666	2816 × 2112	2048 × 1536	1600 × 1200	640 × 480	640 × 480	320 × 240	
Taille du fichier	5,8 Mo	2,9 Mo	2,6 Mo	1,5 Mo	970 Ko	720 Ko	190 Ko	—	—	
Mémoire interne (environ 10 Mo)	1	3	3	6	10	14	53	7 sec.	16 sec.	
Carte SD	512 Mo	85	160	180	320	510	690	2540	6 min	12 min
	1 Go	160	310	350	610	970	1310	4850	12 min	28 min
	2 Go	320	630	710	1230	1950	2630	9710	25 min	57 min
Carte SDHC	4 Go	650	1270	1430	2470	3900	5270	19430	50 min *	116 min *
	8 Go	1300	2550	2860	4950	7800	10550	38860	100 min *	229 min *
	16 Go	2610	5110	5730	9900	15600	21110	77730	204 min *	467 min *
	32 Go	5220	10230	11470	19810	31210	42220	99990	406 min *	927 min *

* Longueur totale de tous les fichiers vidéo. Chaque film ne peut pas dépasser une taille de 2 Go.

Spécifications

Système																	
Modèle	FinePix J27 / FinePix J28 / FinePix J29																
Nombre effectif de pixels	10,2 millions																
CCD	Capteur CCD 1/2,3 pouces à pixels carrés avec filtre de couleurs primaires																
Support de stockage	• Mémoire interne (environ 10 Mo) • Cartes mémoire SD/SDHC (voir page 8)																
Système de fichiers	Conforme à Design Rule for Camera File System (DCF), Exif 2.2, et Digital Print Order Format (DPOF)																
Format de fichiers	• Photos : Exif 2.2 JPEG (compressé) • Films : Motion JPEG AVI																
Taille de l'image (pixels)	<table border="0"> <tr> <td>• 10M F : 3664 × 2748</td> <td>• 10M N : 3664 × 2748</td> <td>• 12M F : 4000 × 3000</td> <td>• 12M N : 4000 × 3000</td> </tr> <tr> <td>• 9M 3:2 : 3664 × 2442</td> <td>• 5M : 2592 × 1944</td> <td>• 11M 3:2 : 4000 × 2666</td> <td>• 6M : 2816 × 2112</td> </tr> <tr> <td>• 3M : 2048 × 1536</td> <td>• 2M : 1600 × 1200</td> <td>• 3M : 2048 × 1536</td> <td>• 2M : 1600 × 1200</td> </tr> <tr> <td>• 03M : 640 × 480</td> <td></td> <td>• 03M : 640 × 480</td> <td></td> </tr> </table>	• 10M F : 3664 × 2748	• 10M N : 3664 × 2748	• 12M F : 4000 × 3000	• 12M N : 4000 × 3000	• 9M 3:2 : 3664 × 2442	• 5M : 2592 × 1944	• 11M 3:2 : 4000 × 2666	• 6M : 2816 × 2112	• 3M : 2048 × 1536	• 2M : 1600 × 1200	• 3M : 2048 × 1536	• 2M : 1600 × 1200	• 03M : 640 × 480		• 03M : 640 × 480	
• 10M F : 3664 × 2748	• 10M N : 3664 × 2748	• 12M F : 4000 × 3000	• 12M N : 4000 × 3000														
• 9M 3:2 : 3664 × 2442	• 5M : 2592 × 1944	• 11M 3:2 : 4000 × 2666	• 6M : 2816 × 2112														
• 3M : 2048 × 1536	• 2M : 1600 × 1200	• 3M : 2048 × 1536	• 2M : 1600 × 1200														
• 03M : 640 × 480		• 03M : 640 × 480															
Taille de fichiers	Voir page 91																
Objectif	Objectif zoom optique Fujinon 3 ×, F2,9 (grand angle) – F5,2 (téléobjectif)																
Longueur focale	f=5,7 mm–17,1 mm (équivalent au format 35 mm : 32 mm–96 mm)																
Zoom numérique	Environ 5,7 × (jusqu'à 17,1 × en combinaison avec le zoom optique)																
Ouverture	Deux étapes																
Plage de mise au point (distance par rapport à l'avant de l'objectif)	Environ 60 cm–infini (grand angle) ; 60 cm–infini (téléobjectif) Mode macro : environ 10 cm–70 cm (grand angle) ; 35 cm–70 cm (téléobjectif)																
Sensibilité	Équivalente à ISO 100, 200, 400, 800, 1600, 3200* ; AUTO (Sensibilité de sortie standard) * nombre max. de pixels enregistrés : 3M																
Photométrie	Mesure en 256 zones avec l'objectif (TTL)																
Contrôle de l'exposition	Exposition automatique programmée																
Compensation de l'exposition	De -2 EV à +2 EV par incréments de 1/3 EV (mode )																
Scènes	 (MODE ENFANT),  (PORTRAIT),  (PAYSAGE),  (PANORAMA),  (SPORT),  (NOCTURNE),  (NOCT. (TRÉP)),  (LUM. NATUREL),  (PLAGE),  (NEIGE),  (FEUX ARTIF.),  (COUCHER SOL.),  (FLEUR),  (SOIRÉE),  (TEXTE)																
Stabilisation d'image	Disponible																
Détection des visages	Disponible																

Système	
Vitesse d'obturation	1/4 s–1/4000 s (mode AUTO) ; 8 s–1/4000 s (autres modes) ; obturateur mécanique et électronique combiné
Continu	Jusqu'à trois images à un maximum d'environ 1 image/s
Mise au point	<ul style="list-style-type: none"> • Mode : AF simple • Système de mise au point automatique : Type à contraste TTL • Sélection de la zone de mise au point : AF CENTRE
Balance des blancs	Détection automatique des scènes ; six modes pré-réglés manuels pour lumière du soleil direct, ombre, éclairage fluorescent lumière du jour, éclairage fluorescent blanc chaud, éclairage fluorescent blanc froid et éclairage à incandescence
Retardateur	Environ 2 s et environ 10 s
Flash	Type de flash : Flash auto Gamme effective : (60) : AUTO Grand angle : environ 60 cm - 3,5 m Téléobjectif : environ 60 cm - 2,0 m Macro : environ 30 cm - 80 cm
Modes flash	Auto, réduction des yeux rouges, flash forcé, désactivé, synchro lente, synchro lente avec réduction des yeux rouges
Écran	2,7 pouces, écran LCD couleur 230000-points ; couverture d'environ 96% (FinePix J37) 3,0 pouces, écran LCD couleur 230000-points ; couverture d'environ 96%
Films	L'appareil peut enregistrer des films avec son mono et une taille d'image de 640 × 480 (640) ou 320 × 240 (320) à 30 images/seconde
Options de prise de vue	Reconnaissance de la scène, Détection intelligente des visages, meilleur cadrage et mémoire des numéros d'image
Options de lecture	Détection des visages intelligente, réduction des yeux rouges, micro-vignettes, lecture d'images multiples, tri par date, recadrage (photos uniquement), diaporama et rotation des images
Autres options	PictBridge, Exif Print, sélection de la langue (Japonais / Anglais / Français / Allemand / Espagnol / Italien / Chinois simplifié / Coréen / Néerlandais / Portugais / Russe / Thaï / Turc / Chinois traditionnel / Tchèque / Hongrois / Polonais / Suédois / Slovaque / Danois / Norvégien / Finnois / Arabe), décalage horaire

Bornes d'entrée/sortie**A/V OUT** (sortie audio/vidéo) NTSC ou PAL avec son mono**Entrée/sortie numérique** USB 2.0 Pleine vitesse avec connexion MTP/PTP**Alimentation électrique/autre****Sources d'électricité** Batterie rechargeable NP-45A**Guide du nombre d'images disponible pour le fonctionnement de la batterie**

Type de pile	Nombre de copies
NP-45A	Environ 165 images

Selon le standard de mesure de l'autonomie des appareils photo numériques de la CIPA (Camera & Imaging Products Association) (extrait) :

Si vous utilisez une batterie, utilisez la batterie fournie avec l'appareil photo. Le média de stockage doit être une carte mémoire SD.

Veillez remarquer que le nombre de prises de vue pouvant être réalisées avec une batterie totalement chargée varie en fonction des conditions de température et de prise de vue.

Temps de charge Environ 155 minutes (à +23 °C)**Dimensions de l'appareil photo** 92,0 mm × 55,9 mm × 20,0 mm (L × H × P), sans les parties saillantes**Poids de l'appareil photo** Environ 113 g, sans la batterie, les accessoires et les cartes mémoire**Poids pour la photographie** Environ 130 g, avec la batterie et la carte mémoire**Conditions de fonctionnement** • **Température** : 0 °C – +40 °C • **Humidité** : 85% maximum (sans condensation)

Batterie rechargeable NP-45A

Tension nominale	CC 3,7 V
Capacité nominale	720 mAh
Température de fonctionnement	0°C – +40°C
Dimensions (L × H × P)	31 mm × 39,4 mm × 5,7 mm
Poids	Environ 15 g

Adaptateur CA AC-5VA

Entrée nominale	100 – 240 V CA, 50/60 Hz
Capacité d'entrée	10 VA (100 V) / 20 VA (240 V)
Sortie nominale	5,0 V CC, 1 A
Dimensions (L × H × P)	25 mm × 49 mm × 40,8 mm
Poids	Environ 58 g
Température de fonctionnement	0°C – +40°C

Le poids et les dimensions varient selon le pays ou la région de vente.

Systèmes de télévision couleur

NTSC (National Television System Committee) est un système de télédiffusion en couleur adopté principalement aux États-Unis d'Amérique, au Canada et au Japon. PAL (Phase Alternation by Line) est un système de télévision couleur adopté principalement dans les pays européens et en Chine.

Avis au lecteur

- Les spécifications peuvent faire l'objet de modifications sans préavis. FUJIFILM ne pourra être tenu pour responsable des dommages résultant d'erreurs présentes dans ce manuel.
- Bien que l'écran soit fabriqué à partir d'une technologie de pointe de haute précision, il est possible que des petits points brillants et des couleurs anormales apparaissent (en particulier autour des zones de texte). Ce phénomène est normal pour ce type d'écran et ne constitue pas un dysfonctionnement. Cela n'affecte pas les photos enregistrées avec l'appareil photo.
- Les appareils photos numériques sont susceptibles de mal fonctionner lorsqu'ils sont exposés à des fortes interférences radio (par exemple, des champs électriques, de l'électricité statique ou du bruit de ligne).
- Selon le type d'objectif utilisé, il est possible qu'une distorsion apparaisse à la périphérie des photos. C'est normal.

Prendre soin de l'appareil photo

Pour pouvoir profiter pleinement de votre appareil, veuillez respecter les précautions suivantes.

Stockage et utilisation

Si vous n'avez pas l'intention d'utiliser votre appareil photo pendant une période prolongée, retirez la batterie et la carte mémoire. Ne rangez et n'utilisez pas l'appareil photo dans des endroits qui sont :

- exposés à la pluie, la vapeur ou la fumée
- très humides ou extrêmement poussiéreux
- exposés aux rayons du soleil ou à de très hautes températures, comme par exemple dans un véhicule fermé au soleil
- extrêmement froids
- sujets à de fortes vibrations
- exposés à des champs magnétiques puissants, comme par exemple près d'une antenne de diffusion, une ligne électrique, un émetteur radar, un moteur, un transformateur ou un aimant
- en contact avec des produits chimiques volatils tels que des pesticides
- près de produits en caoutchouc ou en vinyle

■ Eau et sable

L'exposition à l'eau et au sable peut également endommager l'appareil photo, son circuit intérieur et ses mécanismes. Lorsque vous utilisez l'appareil photo sur la plage ou au bord de la mer, évitez de l'exposer à l'eau ou au sable. Ne posez pas l'appareil photo sur une surface humide.

■ Condensation

Les augmentations soudaines de température, comme par exemple lorsque l'on rentre dans un bâtiment chauffé alors qu'il fait froid dehors, peuvent causer l'apparition de condensation à l'intérieur de l'appareil photo. Si cela se produit, éteignez l'appareil photo et attendez une heure avant de le rallumer. Si de la condensation se forme sur la carte mémoire, retirez la carte et attendez que la condensation se dissipe.

Nettoyage

Utilisez une brosse soufflante pour éliminer la poussière située sur l'objectif et l'écran puis essuyez délicatement à l'aide d'un chiffon doux et sec. S'il reste des taches, vous pouvez les éliminer en les essuyant délicatement à l'aide d'un morceau de papier de nettoyage pour objectifs FUJIFILM sur lequel vous aurez appliqué une petite quantité de fluide de nettoyage pour objectifs. Faites bien attention de ne pas rayer l'objectif ou l'écran. Le corps de l'appareil photo peut être nettoyé à l'aide d'un chiffon doux et sec. N'utilisez pas d'alcool, de solvant ou d'autre produit chimique volatil.

En voyage

Gardez votre appareil photo dans votre bagage à main. Les bagages enregistrés risquent de subir des chocs violents qui pourraient endommager votre appareil photo.

FUJIFILM

FUJIFILM Corporation

7-3, AKASAKA 9-CHOME, MINATO-KU, TOKYO 107-0052, JAPAN

http://www.fujifilm.com/products/digital_cameras/index.html