

FUJIFILM

BL00798-300(1) **F**

DIGITAL CAMERA FINEPIX S2000HD

Manuel du propriétaire

Nous vous remercions d'avoir acheté ce produit. Ce manuel décrit comment utiliser votre appareil photo numérique FUJIFILM FinePix S2000HD ainsi que le logiciel fourni. Assurez-vous d'avoir bien lu et compris le contenu du manuel avant d'utiliser l'appareil photo.

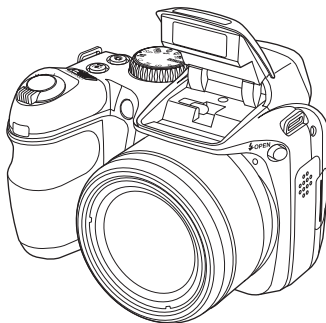

Pour obtenir des informations à propos des produits associés, veuillez vous rendre sur notre site Internet à l'adresse <http://www.fujifilm.com/products/index.html>



Avant que vous commenciez

Premières étapes

**Principes de base des modes
photographie et lecture**

Instructions plus approfondies
concernant le mode photographie

Instructions plus approfondies
concernant le mode lecture

Films

Raccordements

Menus

Notes techniques

Détection des pannes

Annexe

Pour votre sécurité



Lisez attentivement ces remarques avant toute utilisation

Consignes de sécurité



- Veillez à utiliser correctement votre appareil photo. Pour cela, lisez attentivement ces consignes de sécurité ainsi que votre *Manuel du propriétaire* avant toute utilisation.
- Après avoir lu ces consignes de sécurité, rangez-les dans un endroit sûr.

À propos des icônes

Les icônes illustrées ci-dessous sont utilisées dans ce document pour indiquer le degré de gravité des blessures ou dommages qui peuvent se produire si vous ne respectez pas les informations indiquées par l'icône et si, par conséquent, vous utilisez ce produit de manière incorrecte.

 AVERTISSEMENT	Cette icône indique que le non-respect des informations mentionnées peut entraîner la mort ou des blessures graves.
 ATTENTION	Cette icône indique que le non-respect des informations mentionnées peut entraîner des blessures ou endommager le matériel.

Les icônes illustrées ci-dessous sont utilisées pour indiquer la nature des instructions que vous devez respecter.

	Les icônes triangulaires vous indiquent que ces informations nécessitent votre attention (« Important »).
	Les icônes circulaires avec une barre diagonale vous informent que l'action indiquée est interdite (« Interdite »).
	Les cercles pleins contenant un point d'exclamation vous informent qu'une action doit être réalisée (« Requisite »).

AVERTISSEMENT



Débranchez l'appareil de la prise murale.

Si un problème surgit, éteignez l'appareil photo, retirez les piles et déconnectez puis débranchez l'adaptateur CA. Si vous continuez à utiliser cet appareil alors qu'il émet de la fumée, une odeur inhabituelle ou dans d'autres conditions anormales, un incendie ou un choc électrique peuvent se produire. Prenez contact avec votre revendeur FUJIFILM.



Ne laissez pas de l'eau ou des corps étrangers pénétrer dans l'appareil. Si de l'eau ou des corps étrangers pénètrent dans l'appareil photo, éteignez l'appareil photo, retirez les piles et déconnectez puis débranchez l'adaptateur CA. Si vous continuez à utiliser cet appareil alors qu'il émet de la fumée, une odeur inhabituelle ou dans d'autres conditions anormales, un incendie ou un choc électrique peuvent se produire. Prenez contact avec votre revendeur FUJIFILM.



Ne l'utilisez pas dans une salle de bains ou une douche.

N'utilisez pas l'appareil dans une salle de bain ou une douche. Un incendie ou un choc électrique peuvent se produire.



Ne le démontez pas

N'essayez jamais de modifier ou de démonter l'appareil. (N'ouvrez jamais son boîtier). N'utilisez jamais l'appareil s'il est tombé ou lorsque son boîtier est endommagé. Un incendie ou un choc électrique peuvent se produire. Prenez contact avec votre revendeur FUJIFILM.











Ne modifiez pas, ne chauffez pas, ne tordez pas et ne tirez pas indûment sur le cordon de connexion et ne placez pas d'objets lourds dessus. Ceci risque d'endommager le cordon et de provoquer un incendie ou un choc électrique. Si le cordon est endommagé, contactez votre revendeur FUJIFILM.













Ne placez pas cet appareil sur un plan instable. L'appareil pourrait tomber ou se renverser et provoquer des blessures.



N'essayez jamais de prendre des photographies quand vous bougez. N'utilisez pas cet appareil pendant que vous marchez ou que vous conduisez un véhicule. Vous pourriez tomber ou être impliqué dans un accident de la circulation.

 AVERTISSEMENT	
	<u>Pendant les orages, ne touchez aucune pièce métallique de l'appareil.</u> Vous pourriez être électrocuté par le courant induit par une décharge de foudre.
	<u>N'utilisez pas de piles autres que les piles spécifiées.</u> Chargez les piles en respectant les indications de l'indicateur.
	<u>Ne chauffez pas, ne modifiez pas et ne démontez pas les piles. Ne laissez pas tomber les piles et ne leur faites pas subir de choc. Ne stockez pas les piles avec des produits métalliques.</u> N'importe laquelle de ces actions peut être à l'origine de l'éclatement ou de fuites des piles et peut causer un incendie ou des blessures.
	<u>Utilisez uniquement les piles ou les adaptateurs CA spécifiés pour l'utilisation avec cet appareil photo. N'utilisez pas l'appareil à des tensions autres que la tension d'alimentation électrique indiquée.</u> L'utilisation d'autres sources d'alimentation peut provoquer un incendie.
	<u>Si les piles fuient et que du liquide entre en contact avec vos yeux, votre peau ou vos vêtements rincez la zone affectée à l'eau claire et consultez un médecin ou appelez un numéro d'urgence immédiatement.</u>
	<u>Lorsque vous transportez les piles, installez-les dans un appareil photo numérique ou conservez-les dans leur boîtier rigide. Lors du stockage des piles, conservez-les dans le boîtier rigide. Après la mise au rebut, recouvrez les bornes des piles avec du ruban isolant.</u> Tout contact avec d'autres objets métalliques ou piles peut entraîner l'inflammation ou l'éclatement des piles.
	<u>Conservez les cartes mémoire hors de portée des enfants en bas âge.</u> Les cartes mémoire sont petites et elles risquent d'être avalées par les enfants. Veillez à ranger ces cartes hors de portée des enfants en bas âge. Si un enfant venait à avaler une carte mémoire, faites immédiatement appel à un médecin.

 ATTENTION	
	<u>N'utilisez pas cet appareil dans des endroits sérieusement affectés par des vapeurs d'essence, de la vapeur, de l'humidité ou de la poussière.</u> Un incendie ou un choc électrique peuvent se produire.
	<u>Ne laissez pas cet appareil dans des endroits soumis à des températures très élevées.</u> Ne laissez pas cet appareil dans un véhicule fermé ou au soleil. Un incendie peut se produire.
	<u>Conservez hors de portée des enfants en bas âge.</u> Ce produit peut provoquer des blessures s'il est laissé dans les mains d'un enfant.
	<u>Ne placez pas d'objets lourds sur l'appareil photo.</u> L'objet lourd pourrait se renverser ou tomber et entraîner des blessures.
	<u>Ne déplacez pas l'appareil photo alors que l'adaptateur CA est encore connecté. Ne tirez pas sur le cordon pour déconnecter l'adaptateur CA.</u> Cela pourrait endommager le cordon d'alimentation et provoquer un incendie ou un choc électrique.
	<u>Ne couvrez pas et n'emballiez pas l'appareil photo ou l'adaptateur CA dans un tissu ou une couverture.</u> La chaleur pourrait s'y accumuler et déformer le boîtier ou provoquer un incendie.
	<u>Lorsque vous nettoyez l'appareil photo ou que vous prévoyez de ne pas l'utiliser pendant une période prolongée, retirez les piles puis déconnectez et débranchez l'adaptateur CA.</u> Sinon, vous pourriez provoquer un incendie ou un choc électrique.
	<u>Une fois la recharge terminée, débranchez le chargeur de la prise murale.</u> Un incendie pourrait se déclencher si vous laissiez le chargeur branché dans la prise murale.
	<u>L'utilisation d'un flash trop près des yeux d'une personne peut affecter temporairement sa vue.</u> Faites particulièrement attention lorsque vous photographiez des bébés et des jeunes enfants.
	<u>Lorsqu'une carte mémoire est retirée, il se peut que la carte sorte trop rapidement de la fente. Utilisez votre doigt pour maintenir la carte et retirez-la délicatement.</u>
	<u>Demandez régulièrement un test et le nettoyage interne de votre appareil.</u> L'accumulation de poussière dans votre appareil peut provoquer un incendie ou un choc électrique. Prenez contact tous les 2 ans avec votre revendeur FUJIFILM pour lui confier le nettoyage interne de votre appareil. Veuillez remarquer que ce service n'est pas gratuit.

Utilisation des piles

La section qui suit décrit comment bien utiliser les piles et comment prolonger leur durée de vie. Un usage incorrect peut diminuer la durée de vie de la batterie ou causer des fuites, une surchauffe, un incendie ou une explosion.

Piles compatibles

L'appareil photo fonctionne avec des piles alcalines AA, des piles rechargeables Ni-MH (nickel métal hydrure) ou des piles au lithium certifiées UL. N'utilisez pas de piles au manganèse, nickel-cadmium (Ni-Cd), ou des piles au lithium non certifiées UL, car la chaleur générée par ces piles risque d'endommager l'appareil photo ou de causer des dysfonctionnements.

La capacité des piles varie en fonction de la marque et des conditions de stockage. Certaines piles disponibles dans le commerce peuvent avoir une capacité inférieure à celle des piles fournies avec l'appareil photo.

Précautions : Manipulation des piles

- N'utilisez pas de piles qui fuient, sont déformées ou décolorées. **Avertissement** : Si les piles fuient, nettoyez le compartiment des piles soigneusement avant d'insérer des piles neuves. Si du liquide provenant d'une pile entre en contact avec la peau ou les vêtements, rincez la zone affectée à l'eau claire. **Si vous recevez du liquide dans les yeux, rincez immédiatement la zone affectée à l'eau claire et consultez un médecin. Ne vous frottez pas les yeux. Si vous ne respectez pas cette précaution, vous risquez de perdre la vue.**
- Ne transportez et ne stockez pas la batterie avec des objets métalliques tels que des colliers ou des barrettes à cheveux.
- Ne démontez pas et ne modifiez pas les piles ou le boîtier des piles.
- Ne les exposez pas à des chocs physiques violents.
- Ne les exposez pas à l'eau, à une flamme ou à la chaleur et ne les stockez pas dans des conditions chaudes ou humides.
- Conservez-les hors de portée des bébés et des jeunes enfants.
- Insérez-les dans le bon sens.
- N'utilisez pas en même temps des piles anciennes et des neuves, des piles ayant des niveaux de charge différents ou des piles de types différents.

- Si vous n'avez pas l'intention d'utiliser votre appareil photo pendant une période prolongée, retirez les piles. Veuillez remarquer que, dans ce cas, l'horloge de l'appareil photo sera réinitialisée (p. 14).
- Il se peut que les piles soient chaudes au toucher juste après avoir été utilisées. Éteignez l'appareil photo et laissez les piles refroidir avant d'y toucher.
- La capacité des piles a tendance à diminuer lorsque la température est basse. Conservez des piles de rechange dans une poche ou un autre endroit chaud pour pouvoir remplacer les piles en cas de besoin. Les piles froides peuvent récupérer une partie de leur charge une fois réchauffées.
- Les traces de doigts et autres éléments étrangers sur les bornes des piles peuvent entraîner une diminution de leurs performances. Nettoyez soigneusement les bornes à l'aide d'un chiffon doux et sec avant d'insérer les piles dans l'appareil photo.

Piles Ni-MH

La capacité des piles Ni-MH peut être temporairement réduite lorsqu'elles sont neuves, après de longues périodes de non-utilisation ou encore si elles sont chargées de manière répétée avant d'avoir été totalement déchargées. Ce phénomène est normal et ne constitue pas un dysfonctionnement. La capacité peut être augmentée en déchargeant plusieurs fois les piles à l'aide de l'option  **DECHARGER** dans le menu de configuration de l'appareil photo (p. 107) et en les rechargeant à l'aide d'un chargeur de batterie (vendu séparément). N'utilisez pas cette option avec des piles alcalines.

L'appareil photo utilise une faible quantité de courant même lorsqu'il est éteint. Les piles Ni-MH laissées dans l'appareil photo pendant une période prolongée peuvent donc se trouver déchargées au point de ne plus tenir la charge. Les performances des piles peuvent également chuter si les piles sont utilisées dans un appareil tel qu'un flash. Utilisez l'option  **DECHARGER** dans le menu de configuration de l'appareil photo pour décharger les piles Ni-MH. Les piles qui ne tiennent plus la charge même après avoir été déchargées puis rechargées plusieurs fois ont atteint la fin de leur durée de vie et doivent être remplacées.

Les piles Ni-MH peuvent être rechargées à l'aide d'un chargeur de piles (vendu séparément). Les piles deviennent chaudes au toucher après avoir été chargées. Référez-vous aux instructions fournies avec le chargeur pour plus d'informations. Utilisez le chargeur uniquement avec des piles compatibles.

Les piles Ni-MH perdent progressivement leur charge lorsqu'elles ne sont pas utilisées.

Élimination

Veillez éliminer les piles usagées conformément aux réglementations locales.

Adaptateurs CA (Vendus séparément)

Utilisez uniquement des adaptateurs CA FUJIFILM conçus pour être utilisés avec cet appareil photo. D'autres adaptateurs pourraient endommager l'appareil photo.

- L'adaptateur CA est destiné à être utilisé à l'intérieur uniquement.
- Assurez-vous que la fiche CC est bien connectée à l'appareil photo.
- Éteignez l'appareil photo avant de déconnecter l'adaptateur. Déconnectez l'adaptateur en tirant sur la fiche et non sur le câble.
- N'utilisez pas l'adaptateur avec d'autres appareils.
- Ne le démontez pas.
- Ne l'exposez pas à une chaleur et à une humidité élevées.
- Ne le soumettez pas à des chocs physiques.
- Il se peut que l'adaptateur CA émette un ronflement ou qu'il soit chaud au toucher lors de son utilisation. C'est normal.
- Si l'adaptateur CA cause des interférences radio, réorientez ou déplacez l'antenne réceptrice.

Utilisation de l'appareil photo

Pour assurer le bon enregistrement des photos, ne soumettez pas l'appareil photo à des impacts ou des chocs physiques pendant l'enregistrement des photos.

Interférences électriques

Cet appareil photo peut interférer avec les équipements des hôpitaux et des avions. Consultez le personnel de l'hôpital ou de l'avion avant d'utiliser l'appareil photo.

Cristaux liquides

Si l'écran ou le viseur électronique se trouvent endommagés, prenez soin d'éviter tout contact avec les cristaux liquides. Prenez les mesures d'urgence nécessaires dans les situations suivantes :

- **Si des cristaux liquides entrent en contact avec votre peau**, nettoyez la zone affectée avec un chiffon puis lavez soigneusement au savon et à l'eau claire.
- **Si vous recevez des cristaux liquides dans les yeux**, rincez l'œil affecté avec de l'eau claire pendant au moins 15 minutes puis consultez un médecin.
- **Si vous avalez des cristaux liquides**, rincez soigneusement votre bouche à l'eau. Buvez de grandes quantités d'eau et faites-vous vomir puis consultez un médecin.

Prendre des photos tests

Avant de prendre des photos lors d'occasions importantes (comme par exemple lors d'un mariage ou avant d'emmener l'appareil photo en voyage), prenez une photo test et regardez le résultat pour vous assurer que l'appareil photo fonctionne normalement. FUJIFILM Corporation se dégage de toute responsabilité en cas de dommages ou de perte de profits dus à un dysfonctionnement de l'appareil.

AVIS AU LECTEUR

Pour éviter tout incendie ou choc électrique, n'exposez pas l'appareil à la pluie ou à l'humidité.

Veillez lire les « Consignes de sécurité » (pages ii–v) et assurez-vous de les avoir bien comprises avant d'utiliser l'appareil photo.

Pour les utilisateurs au Canada

ATTENTION : Cet appareil photo numérique de la classe B est conforme à la norme NMB-003 du Canada.

Déclaration de conformité de la CEE

Nous

Nom : FUJIFILM Electronic Imaging Europe GmbH
Benzstrasse 2, 47533 Kleve, Allemagne

Adresse :

déclarons que le produit

Nom du produit : APPAREIL PHOTO NUMERIQUE FUJIFILM FinePix S2000HD

Nom du fabricant : FUJIFILM Corporation

Adresse du fabricant : 7-3, AKASAKA 9-CHOME, MINATO-KU, TOKYO, 107-0052 JAPON

est conforme aux normes suivantes :

Sécurité : EN60065: 2002 + A1

CEM : EN55022: 1998 + A1: 2000 + A2: 2003 Classe B

EN55024: 1998 + A1: 2001 + A2: 2003

EN61000-3-2: 2000 + A2: 2005

EN61000-3-3: 1995 + A1: 2001 + A2: 2003

selon les dispositions de la Directive CEM (compatibilité électromagnétique) (2004/108/EC) et de la Directive Basse tension (2006/95/EC).



Kleve, Allemagne

1er août 2008

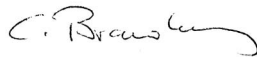

Lieu

Date

Signature, Directeur

Élimination des appareils électriques et électroniques chez les particuliers**Traitement des appareils électriques et électroniques usagés (applicable dans l'Union européenne, la Norvège, l'Islande et le Liechtenstein)**

Cette icône sur le produit ou sur l'emballage, dans le manuel ou sur la garantie, indique que l'appareil ne doit pas être traité comme un déchet ménager.

Il doit être acheminé vers un point de collecte qui recycle les appareils électriques et électroniques.

En vous assurant de la bonne élimination de ce produit, vous contribuerez à éviter des conséquences préjudiciables pour l'environnement et la santé.



Cette icône sur les piles ou sur les accumulateurs indique que ces piles ne seront pas traitées comme déchets ménagers.

Si votre matériel contient des piles ou accumulateurs faciles à retirer, merci de les enlever de l'appareil et de les éliminer séparément conformément aux réglementations locales.

Le recyclage des matériaux de l'appareil contribuera à préserver les ressources naturelles. Pour plus d'informations sur le recyclage de ce produit, contactez votre mairie, la déchèterie la plus proche de votre domicile ou le magasin où vous l'avez acheté.

Dans les pays qui ne font pas partie de l'Union Européenne, Norvège, Islande et Liechtenstein :

Si vous souhaitez jeter ce produit, y compris les piles ou les accumulateurs, merci de contacter les autorités locales pour vous informer sur les moyens de retraitement existants.

Remarques concernant le Copyright

À moins qu'elles ne soient destinées qu'à un usage personnel, les photos réalisées avec votre appareil photo numérique ne peuvent pas être utilisées d'une manière ne respectant pas les lois sur le droit d'auteur sans l'autorisation du propriétaire. Veuillez remarquer que certaines restrictions s'appliquent à la photographie de représentations sur scène, de spectacles de divertissement et d'expositions, même lorsque les photos sont uniquement destinées à un usage personnel. Les utilisateurs doivent également noter que le transfert de cartes mémoires contenant des photos ou des données protégées par les lois sur le droit d'auteur n'est autorisé que dans le cadre des restrictions imposées par ces lois.

Informations concernant les marques commerciales

xD-Picture Card est une marque commerciale de FUJIFILM Corporation. Macintosh, Power Macintosh, Power Mac, PowerBook, QuickTime et Mac OS sont des marques commerciales de Apple Inc. aux États-Unis d'Amérique et dans les autres pays. Microsoft, Windows, le logo Windows, Windows Vista et le logo Windows Vista sont des marques commerciales ou des marques déposées de Microsoft Corporation aux États-Unis d'Amérique et/ou dans les autres pays. « Windows » est une abréviation utilisée pour désigner le système d'exploitation Microsoft Windows. Adobe et Adobe Reader sont soit des marques commerciales soit des marques déposées d'Adobe Systems Incorporated aux États-Unis d'Amérique et/ou dans les autres pays. Le logo SDHC est une marque commerciale.

Remarque : Les logos « Designed for Microsoft® Windows® XP » et « CERTIFIED FOR Windows Vista™ » ne s'appliquent qu'à l'appareil photo et au pilote matériel de l'appareil photo.

À propos de ce manuel

Avant d'utiliser l'appareil photo, veuillez lire ce manuel ainsi que les avertissements situés aux pages ii–vii. Pour obtenir plus d'informations sur des sujets spécifiques, veuillez consulter les sources indiquées ci-dessous.

✓ **Questions & réponses concernant l'appareil photo ...p. ix**

Vous savez ce que vous voulez faire mais ne savez pas comment on appelle cette opération ? Vous trouverez la réponse dans la section « Questions & réponses concernant l'appareil photo ».

✓ **Détection des pannes p. 111**

Vous rencontrez un problème spécifique avec l'appareil photo ? C'est ici que vous trouverez la réponse.

✓ **Glossaire p. 122**

C'est ici que vous trouverez la signification de certains termes techniques.

✓ **Table des matières p. xii**

La « Table des matières » vous donne un aperçu du manuel. Les principales opérations de l'appareil photo y sont énumérées.

✓ **Messages d'avertissement et affichages p. 118**

Vous trouverez ici ce que signifient une icône qui clignote ou un message d'erreur qui apparaît sur l'écran ou sur le viseur électronique.

Cartes mémoires

Les photos peuvent être stockées dans la mémoire interne de l'appareil photo ou sur des cartes mémoires SD et SDHC en option. Dans ce manuel, on utilise le terme « cartes mémoires » pour désigner les cartes mémoires SD. Pour plus d'informations, référez-vous à la page 10.

Questions & réponses concernant l'appareil photo

Trouver des éléments par tâche.

Configuration de l'appareil photo

Question	Mots-clés	Voir page
Comment dois-je faire pour régler l'horloge de l'appareil ?	Date et heure	14
Comment dois-je faire pour régler l'horloge à l'heure locale lorsque je voyage ?	Décalage horaire	106
Comment dois-je faire pour éviter que l'écran ne s'éteigne automatiquement ?	Extinction automatique	105
Comment dois-je faire pour que l'écran soit plus clair ou plus sombre ?	Luminosité LCD	104
Comment dois-je faire pour empêcher que l'appareil photo n'émette des bips et des clics ?	Volume de l'appareil et du déclencheur	101
	Mode silence	20
Puis-je changer le son du déclencheur ?	Son du déclencheur	101
Comment s'appellent les différentes parties de l'appareil photo ?	Parties de l'appareil photo	2
Que signifient les icônes affichées à l'écran ?	Affichages	4
Comment dois-je faire pour utiliser les menus ?	Menus	72
Que signifient une icône qui clignote ou un message d'erreur ?	Messages et affichages	118
Quelle est la charge restante de la pile ?	Niveau de la pile	16
Puis-je augmenter la capacité des piles rechargeables Ni-MH ?	Décharger	107

Partage de photos

Question	Mots-clés	Voir page
Puis-je imprimer des photos sur mon imprimante familiale ?	Impression de photos	61
Puis-je copier mes photos sur mon ordinateur ?	Visualiser des photos sur un ordinateur	66

Prise de photos

Question	Mots-clés	Voir page
Combien de photos puis-je prendre ?	Capacité de mémoire	124
Existe-t-il une manière simple et rapide de prendre des photos instantanées ?	Mode AUTO	16
Comment puis-je éviter les photos floues ?	Mode double stabilisation	86
Comment dois-je faire pour réaliser de bons portraits ?	Détection des visages	22
Existe-t-il une manière simple d'ajuster les réglages pour différentes scènes ?	Scènes	38
Comment dois-je faire pour prendre des photos en gros plan ?	Gros plans (mode macro)	27
Comment dois-je faire pour éviter que le flash ne se déclenche ?	Mode flash	28
Comment dois-je faire pour éviter que les yeux de mes sujets soient rouges lorsque j'utilise le flash ?		
Comment dois-je faire pour « remplir » les ombres sur des sujets rétro-éclairés ?		
Comment dois-je faire pour prendre une série de photos en rafale ?	Mode rafale	30
Comment dois-je faire pour réaliser une photo de groupe où figure également le photographe ?	Mode retardateur	79
Puis-je prendre des photos en utilisant une télécommande ?	Télécommande (vendue séparément)	108
Comment dois-je faire pour éteindre le témoin situé à l'avant de l'appareil photo ?	Illuminateur d'assistance de mise au point automatique	26
Comment dois-je faire pour cadrer des photos avec le sujet sur le côté ?	Verrouillage de la mise au point	24
Puis-je choisir la vitesse d'obturation et l'ouverture ?	Modes P , S et M	42
Puis-je enregistrer et rappeler les réglages de l'appareil photo ?	Mode C	46
Comment dois-je faire pour ajuster l'exposition ?	Compensation de l'exposition	34
Comment dois-je faire pour tourner des films ?	Enregistrer des films	55
Comment dois-je faire pour cadrer les photos dans le viseur ?	Touche EVF/LCD	5

Visualisation de photos

Question	Mots-clés	Voir page
Comment dois-je faire pour regarder mes photos ?	Lecture image par image	47
Comment dois-je faire pour regarder des photos d'un seul type ?	Choisir le type	99
Comment dois-je faire pour me débarrasser des photos que je ne souhaite pas garder ?	Suppression de photos	53
Comment dois-je faire pour effacer un grand nombre de photos d'un coup ?	Effacer	54
Puis-je agrandir les photos lors de la lecture ?	Zoom lecture	48
Comment dois-je faire pour regarder un grand nombre de photos d'un coup ?	Lecture d'images multiples	50
Comment dois-je faire pour regarder toutes les photos que j'ai prises le même jour ?	Trier par date	52
Puis-je protéger mes photos contre la suppression accidentelle ?	Protéger	93
Puis-je masquer les icônes affichées à l'écran lorsque je regarde mes photos ?	Choix d'un format d'affichage	47
Puis-je regarder mes photos sous forme de diaporama ?	Diaporama	88
Puis-je ajouter un court mémo audio à mes photos ?	Mémo audio	96
Puis-je recadrer mes photos pour éliminer les parties que je ne souhaite pas garder ?	Recadrer	98
Puis-je copier des photos de la mémoire interne vers une carte mémoire ?	Copier	94
Comment dois-je faire pour regarder des photos sur un appareil Haute Définition ?	Kit HDTV (vendu séparément)	108
Comment dois-je faire pour regarder mes photos sur une télévision ?	Regarder les photos sur une télévision	59

Table des matières

Pour votre sécurité.....	ii
Consignes de sécurité	ii
AVIS AU LECTEUR	vi
À propos de ce manuel	viii
Questions & réponses concernant l'appareil photo	ix

Avant que vous commenciez

Introduction.....	1
Symboles et conventions.....	1
Accessoires fournis.....	1
Parties de l'appareil photo	2
Affichages de l'appareil photo	4
La molette de mode.....	6











Premières étapes

La dragonne et le capuchon d'objectif	7
Insertion des piles.....	8
Insertion d'une carte mémoire	10
Allumer et éteindre l'appareil photo.....	13
Mode prise de vue	13
Mode lecture	13
Configuration de base.....	14

Principes de base des modes photographie et lecture

Prendre des photos en mode AUTO (Auto)	16
Visualisation de photos.....	21

Instructions plus approfondies concernant le mode photographie

Détection des visages et fonction de correction des yeux rouges.....	22
Verrouillage de la mise au point.....	24
 Gros plans (Modes Macro et Super Macro).....	27
 Utilisation du flash (flash intelligent)	28
 Mode rafale (Prise de vue en continu).....	30
 Zoom instantané (Cadrage de zoom).....	32
 Compensation de l'exposition	34
Mode de prise de vue	36
AUTO AUTO	36
 ANTI-FLOU (Stabilisation de l'image).....	36
 LUM. NATUREL	36
 NATUREL & 	36
 BRACK. ZOOM	37
SP SCENES.....	38
Modes P , S et M	42
C : PERSONNALISE.....	46

Instructions plus approfondies concernant le mode lecture

Options de lecture	47
Zoom lecture	48
Visualisation des informations des photos.....	49
Lecture d'images multiples.....	50
Photos prises en rafale	51
Trier par date.....	52
 Suppression de photos	53













Films



















 Enregistrer des films.....	55
 Visualiser des films.....	58

Raccordements

Visualiser des photos sur une télévision	59
Impression de photos par USB.....	61
Raccordement de l'appareil photo	61
Impression de photos sélectionnées	61
Impression de la commande d'impression DPOF	62
Création d'une commande d'impression DPOF	64
Visualiser des photos sur un ordinateur.....	66
Installation de FinePixViewer	66
Raccordement de l'appareil photo	70

Menus

Utilisation des menus : Mode de prise de vue	72
Utilisation du menu <i>F</i> -Mode.....	72
Options du menu <i>F</i> -Mode	73
 ISO	74
 QUALITE	75
 FINEPIX COULEUR	76
Utilisation du menu prise de vue.....	77
Options du menu prise de vue	78
 RETARDATEUR.....	79
 PHOTOMETRIE.....	80
 BALANCE DES BLANCS	81
 PRISE DE VUE RAP	83
 MISE AU POINT	83
 MODE AF	84
 DETAIL.....	85
 FLASH.....	85
 BRACKETING.....	86
 DOUBLE STAB.....	86

Utilisation des menus : Mode lecture	87
Utilisation du menu F-Mode	87
Options du menu F-Mode	87
 DIAPORAMA	88
 FORMAT IMAGE	88
Utilisation du menu Lecture	89
Options du menu lecture	90
 REDUC. YEUX ROUGE	90
 ROGNAGE FILM	91
 ROTATION IMAGE	92
 PROTEGER	93
 COPIER	94
 MEMO AUDIO	96
 RECADRER	98
 TYPE DE LECTURE	99
Le menu de configuration	100
Utilisation du menu de configuration	100
Options du menu de configuration	101
 IMAGE	102
 NUMERO IMAGE	103
 ZOOM NUM.	104
 VOL. LECTURE	104
 LUMINOSITE LCD	104
 FORMATAGE	105
 EXT. AUTO	105
 DECALAGE HOR	106
 DECHARGER (Piles Ni-MH uniquement)	107

Notes techniques

Accessoires optionnels	108
Accessoires de la marque FUJIFILM	109
Prendre soin de l'appareil photo	110

Détection des pannes

Détection des pannes	111
Messages et affichages d'avertissement	118

Annexe

Glossaire	122
Mode flash et mode de prise de vue	123
Capacité de la mémoire interne/carte mémoire	124
Spécifications	125
Réseau mondial des appareils photo numériques FUJIFILM	130

Introduction

Symboles et conventions

Les symboles suivants sont utilisés dans ce manuel :

 **Attention** : Ces informations doivent être lues avant l'utilisation pour assurer le bon fonctionnement de l'appareil photo.

 **Remarque** : Points dont il faut tenir compte lors de l'utilisation de l'appareil photo.

 **Astuce** : Informations supplémentaires qui peuvent être utiles lors de l'utilisation de l'appareil photo.

Les menus ainsi que tout autre texte affichés sur l'écran de l'appareil photo sont indiqués en gras. Dans les illustrations de ce manuel, il se peut que l'affichage de l'écran soit simplifié afin de faciliter l'explication.

Accessoires fournis

Les éléments suivants sont fournis avec l'appareil photo :

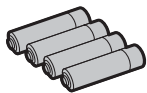

Piles AA alcalines (LR6) (x4)

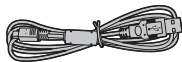

Câble USB



Câble AV

*Manuel du propriétaire
(ce manuel)*



Dragonne



Capuchon d'objectif



*CD du logiciel FinePix
(IMPORTANT : veuillez lire
l'accord de licence situé à la
dernière page de ce manuel
avant d'ouvrir le CD)*

Parties de l'appareil photo

Pour plus d'informations, reportez-vous à la page indiquée à droite de chaque élément.

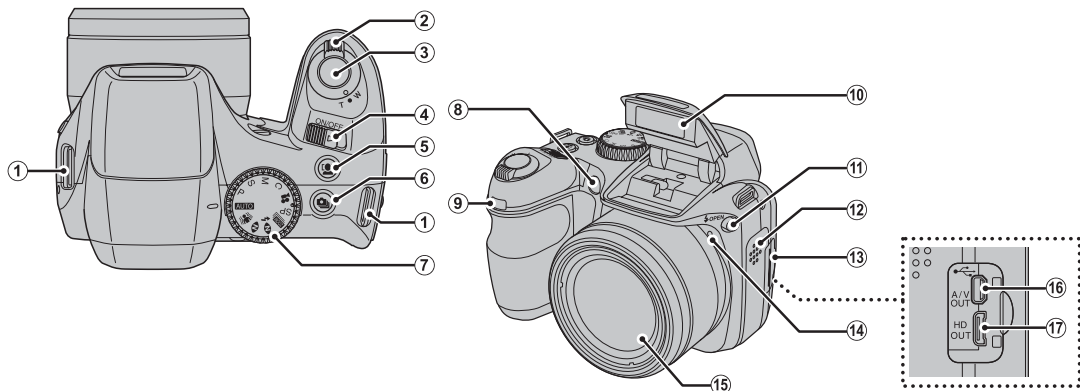

1	Éillet de dragonne.....	7	8	Illuminateur d'assistance de mise au point automatique.....	26	14	Microphone.....	96
2	Commande de zoom	17, 48		Indicateur du retardateur.....	79	15	Objectif.....	13
3	Déclencheur.....	19		Récepteur pour télécommande ...	108	16	Connecteur pour câble A/V.....	59
4	Commutateur ON/OFF	13	9	Flash.....	28		Connecteur pour câble USB	70
5	Touche (Détection des visages/ Réduction des yeux rouges).....	22	10	Flash.....	28	17	Connecteur pour appareils Haute Définition (HD).....	59
6	Touche (mode rafale)	30	11	Touche (sortie du flash)	28			
7	Molette de mode.....	6	12	Haut-parleur	97			
			13	Cache-bornes.....	59			

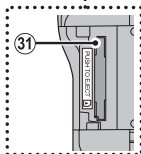
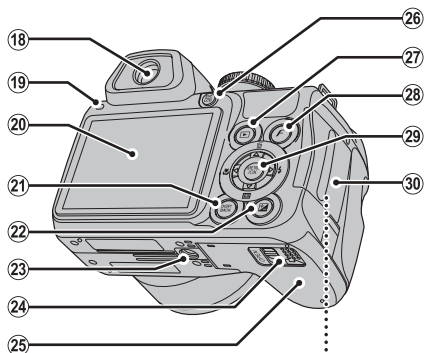

18	Viseur électronique	5	25	Couvercle du compartiment des piles	8
19	Témoins lumineux	20	26	Touche EVF/LCD (sélection de l'affichage)	5
20	Ecran	4	27	Touche ▶ (lecture)	47
21	Touche DISP (affichage)/ BACK	18, 47	28	Touche F (mode photo)	72
22	Touche ☒ (Compensation de l'exposition)	34	29	Touche de sélection (voir ci-dessous)	
23	Fixation du trépied		30	Couvercle de la fente pour carte mémoire	11
24	Loquet du compartiment des piles	8	31	Fente de carte mémoire	11

La touche de sélection

Touche de sélection (haut)

Touche (supprimer) (p. 21)

Touche **MENU/OK** (p. 14)

Touche de sélection (gauche)

Touche (macro) (p. 27)

Touche de sélection (droite)

Touche (flash) (p. 28)

Touche de sélection (bas)

Touche (zoom instantané) (p. 32)

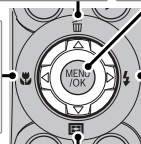

Affichages de l'appareil photo

Les indications suivantes peuvent s'afficher lors de la prise de vue et de la lecture :

■ Prise de vue

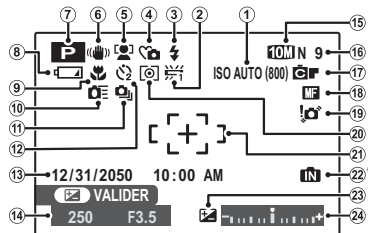

* **IN** : indique qu'aucune carte mémoire n'est présente dans l'appareil photo et que les photos seront stockées dans la mémoire interne de l'appareil photo (p. 10).

1	Sensibilité.....	74	14	Vitesse d'obturation et ouverture.....	43
2	Balance des blancs.....	81	15	Qualité.....	55, 75
3	Mode flash.....	28	16	Prises de vues restantes.....	124
4	Mode silence.....	20	17	Couleur FinePix.....	76
5	Indicateur de détection des visages.....	22	18	Mode de mise au point.....	83
6	Mode double stabilisation.....	86	19	Avertisseur de flou.....	86
7	Mode prise de vue.....	36	20	Mesure.....	80
8	Niveau de la batterie.....	16	21	Cadre de mise au point.....	19
9	Mode macro (gros plan).....	27	22	Indicateur de mémoire interne*	10
10	Mode rapide.....	83	23	Indicateur de compensation de l'exposition.....	45
11	Mode rafale.....	30	24	Indicateur d'exposition.....	45
12	Indicateur de retardateur.....	79			
13	Date et heure.....	14			

■ Lecture

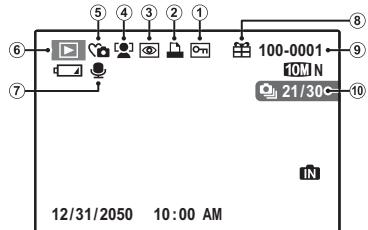

1	Image protégée.....	93	6	Indicateur de mode lecture.....	47
2	Indicateur d'impression DPOF.....	64	7	Indicateur de mémo audio.....	96
3	Indicateur de correction des yeux rouges.....	90	8	Photo prise avec un autre appareil.....	47
4	Indicateur de détection des visages.....	22	9	Numéro de l'image.....	103
5	Indicateur de mode silence.....	20	10	Image actuelle/ nombre d'images par rafale.....	51

Le viseur électronique (EVF)

Le viseur électronique fournit les mêmes informations que l'écran et peut être utilisé lorsque des conditions de fort éclairage rendent l'écran difficile à voir. Pour basculer entre l'écran et le viseur électronique, appuyez sur la touche **EVF/LCD** (votre sélection demeure active lorsque l'appareil est éteint ou lorsque la molette de mode est tournée sur un autre réglage).

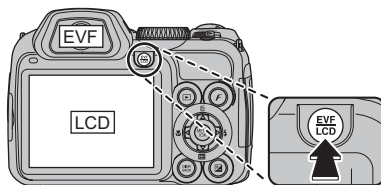

La molette de mode

Pour sélectionner un mode de prise de vue, alignez l'icône de mode avec la marque située à côté de la molette de mode.

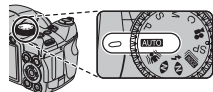

P, S, M: Sélectionnez l'un de ces modes pour disposer d'un contrôle total des réglages de l'appareil photo, y-compris l'ouverture (**M**) et/ou la vitesse d'obturation (**M** et **S** ; p. 42).

AUTO (AUTO): Un mode simple « viser et photographier » recommandé pour les utilisateurs d'appareils photo numériques débutants (p. 36).

ANTI-FLOU: Les vitesses d'obturation élevées réduisent les flous causés par le déplacement du sujet ou le tremblement de l'appareil photo (p. 36).

N (LUM. NATUREL) : Permet de capturer la lumière naturelle en intérieur, sous un faible éclairage ou dans les endroits où le flash ne peut pas être utilisé.

NATUREL & FLASH : Aide à assurer de bons résultats dans les situations où l'éclairage est difficile. A chaque pression du déclencheur, l'appareil photo prend deux photos : une photo sans flash pour préserver la lumière naturelle, suivie immédiatement d'une seconde photo avec flash.

C (PERSONNALISE): Permet de rappeler des réglages mis en mémoire pour les modes **P, S** et **M**.

VIDEO : Permet d'enregistrer des films MPEG-4 courts avec du son (p. 55).

SP (SCENES): Permet de choisir une scène adaptée au sujet ou aux conditions de prise de vue et de laisser l'appareil photo faire le reste (p. 38).

BRACK. ZOOM: Permet de prendre trois photos à chaque pression du déclencheur. La première photo est prise au facteur de zoom actuel, la deuxième au zoom numérique 1,4x, la troisième au zoom numérique 2x.

La dragonne et le capuchon d'objectif

Fixation de la dragonne

Fixez la dragonne aux deux œillets de dragonne tel que représenté ci-dessous.

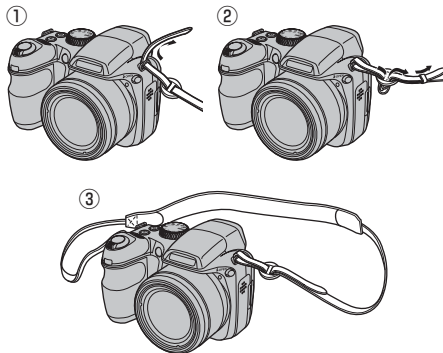

Attention

Pour éviter toute chute de l'appareil photo, assurez-vous que la dragonne est bien attachée.

Le capuchon d'objectif

Attachez le capuchon de l'objectif tel que représenté.

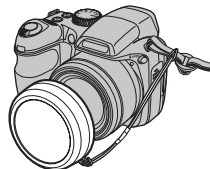

Pour éviter de perdre le capuchon de l'objectif, passez le cordon fourni à travers l'œillet (①) et fixez le capuchon de l'objectif à la dragonne (②).

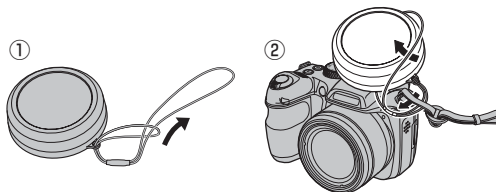

Insertion des piles

L'appareil photo fonctionne avec quatre piles AA alcalines, au lithium, ou quatre piles rechargeables Ni-MH. Une série de quatre piles alcalines est fournie avec l'appareil photo. Insérez les piles dans l'appareil photo tel que décrit ci-dessous.

1 Ouvrez le couvercle du compartiment des piles.

Faites coulisser le loquet du compartiment des piles dans le sens indiqué et ouvrez le couvercle du compartiment des piles.

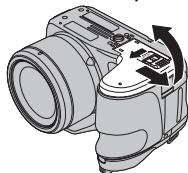

Remarque

Assurez-vous que l'appareil photo est éteint avant d'ouvrir le couvercle du compartiment des piles.

Attention

- N'ouvrez pas le couvercle du compartiment des piles lorsque l'appareil photo est allumé. Si vous ne respectez pas cette précaution, vous risquez d'endommager les fichiers images ou les cartes mémoires.
- Ne forcez pas trop lorsque vous manipulez le couvercle du compartiment des piles.

2 Insérez les piles.

Insérez les piles dans le sens indiqué par les repères « + » et « - » situés à l'intérieur du couvercle du compartiment des piles.

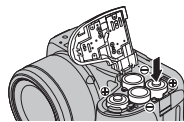

Attention

- Insérez les piles dans le bon sens.

• **N'utilisez jamais de pile dont le boîtier se décolle ou est endommagé et n'utilisez jamais en même temps des piles anciennes et des neuves, des piles ayant des niveaux de charge différents ou des piles de types différents.** Si vous ne respectez pas ces précautions, les batteries risquent de fuir ou de surchauffer.

Boîtier des piles

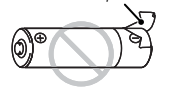

- **N'utilisez jamais de piles au manganèse ou au Ni-Cd.**
- La capacité des piles alcalines varie en fonction du fabricant et chute lorsque la température est inférieure à 10°C ; il est recommandé d'utiliser des piles Ni-MH.
- Les traces de doigts et autres saletés présentes sur les bornes des piles peuvent entraîner une diminution de leur durée de vie.

3 Fermez le couvercle du compartiment des piles.

Fermez le couvercle du compartiment des piles et faites-le coulisser jusqu'à ce que le taquet soit en place (vous entendrez un clic).

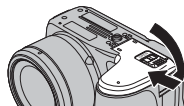

Attention

Ne forcez pas. Si le couvercle du compartiment des piles ne se ferme pas, vérifiez que les piles sont dans le bon sens et réessayez.

Choix du type de piles

Après avoir remplacé les piles par des piles d'un autre type, sélectionnez le type de piles en utilisant l'option  **TYPE**

DE PILE dans le menu configuration (p. 101) pour assurer que le niveau de la batterie soit affiché correctement et que l'appareil photo ne risque pas de s'éteindre de manière inattendue. Le type de pile actuel est affiché la première fois que l'appareil photo est allumé après le remplacement des piles.

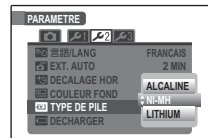

Insertion d'une carte mémoire

Bien que l'appareil photo puisse stocker des photos dans sa mémoire interne, il est possible d'utiliser des cartes mémoire SD (vendues séparément) pour stocker des photos supplémentaires.

Lorsqu'aucune carte mémoire n'est présente dans l'appareil photo, le symbole  apparaît sur l'écran et la mémoire interne est utilisée pour l'enregistrement et la lecture. Veuillez remarquer que, puisque tout dysfonctionnement de l'appareil photo risque d'entraîner la corruption de la mémoire interne, il est conseillé de transférer régulièrement les photos situées dans la mémoire interne sur un ordinateur et de les enregistrer sur le disque dur de ce dernier ou sur un support amovible tel qu'un CD ou un DVD. Vous pouvez également copier les photos situées dans la mémoire interne sur une carte mémoire (voir page 94). Pour éviter que la mémoire interne ne se remplisse totalement, assurez-vous d'effacer les photos lorsque vous n'en avez plus besoin.

Lorsqu'une carte mémoire est insérée tel que décrit ci-dessous, c'est cette carte qui est utilisée pour l'enregistrement et la lecture.

■ Cartes mémoires compatibles

Les cartes mémoire SanDisk SD et SDHC ont été testées et approuvées pour l'utilisation dans l'appareil photo. Vous trouverez une liste complète des cartes mémoires approuvées à l'adresse http://www.fujifilm.com/products/digital_cameras/index.html. Le fonctionnement n'est pas garanti avec d'autres cartes. L'appareil photo ne peut pas être utilisé avec des cartes multimédia ou *xD-Picture*.

Attention

Les cartes mémoires SD peuvent être verrouillées, ce qui rend impossible le formatage de la carte ou l'enregistrement et la suppression des photos. Avant d'insérer une carte mémoire, faites coulisser la languette de protection en écriture dans la position déverrouillée.

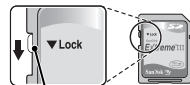

Langue de protection en écriture

■ Insertion d'une carte mémoire

- 1 Ouvrez le couvercle de la fente pour carte mémoire.

← Remarque

Assurez-vous que l'appareil photo est éteint avant d'ouvrir le couvercle de la fente pour carte mémoire.

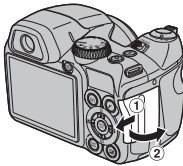

- 2 Insérez la carte mémoire.

Tenez la carte mémoire dans le sens indiqué ci-dessous et faites-la coulisser jusqu'en butée.

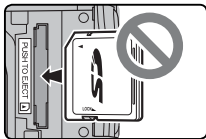
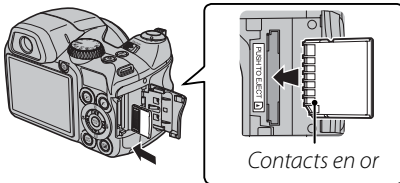

Assurez-vous que la carte est dans le bon sens ; ne l'insérez pas en biais et ne forcez pas.

- 3 Fermez le couvercle de la fente pour carte mémoire.

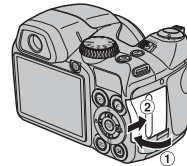

● Retrait des cartes mémoires

Après vous être assuré que l'appareil photo est éteint, appuyez sur la carte puis relâchez-la lentement. Vous pouvez maintenant retirer la carte à la main.

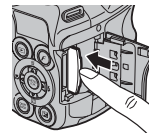

⚠ Attention

- La carte mémoire peut sauter hors du logement si vous retirez votre doigt juste après avoir appuyé sur la carte.
- Il se peut que les cartes mémoires soient chaudes au toucher après leur retrait de l'appareil photo. Ce phénomène est normal et ne constitue pas un dysfonctionnement.

Attention

- **N'éteignez pas l'appareil photo et ne retirez pas la carte mémoire pendant le formatage de la carte mémoire ou pendant l'enregistrement ou la suppression de données sur la carte.** Si vous ne respectez pas cette précaution, la carte risque d'être endommagée.
- Formatez les cartes mémoires avant la première utilisation et assurez-vous de reformater toutes les cartes mémoires après leur utilisation sur un ordinateur ou un autre appareil. Pour plus d'informations sur le formatage des cartes mémoires, référez-vous à la page 105.
- Les cartes mémoires sont petites et pourraient être avalées ; gardez-les hors de portée des enfants. Si un enfant avale une carte mémoire, consultez immédiatement un médecin.
- N'utilisez pas d'adaptateurs pour miniSD ou microSD qui exposent l'arrière de la carte. Le non-respect de cette précaution peut être à l'origine de dommages ou de dysfonctionnements. Les adaptateurs plus grands ou plus petits que les dimensions standard d'une carte SD risquent de ne pas pouvoir être éjectés normalement ; si vous ne parvenez pas à éjecter la carte, amenez l'appareil photo à un service après-vente autorisé. Ne forcez pas pour retirer la carte.
- Ne collez pas d'étiquettes sur les cartes mémoires. Le décollage des étiquettes risque d'entraîner un dysfonctionnement de l'appareil photo.
- L'enregistrement de films peut être interrompu avec certains types de cartes mémoires.
- Les données présentes dans la mémoire interne peuvent être effacées ou corrompues lors de la réparation de l'appareil photo. Veuillez remarquer que le réparateur pourra voir les photos se trouvant dans la mémoire interne.
- Le formatage d'une carte mémoire ou de la mémoire interne de l'appareil photo crée un dossier où les photos sont stockées. Ne renommez pas et n'effacez pas ce dossier. N'utilisez pas un ordinateur ou un autre appareil pour éditer, effacer ou renommer les fichiers images. Utilisez toujours l'appareil photo pour supprimer des photos des cartes mémoires et de la mémoire interne ; avant d'éditer ou de renommer des fichiers, veuillez les copier sur un ordinateur puis éditez ou renommez les copies, pas les originaux.

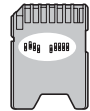

Allumer et éteindre l'appareil photo

Mode prise de vue

Faites glisser le commutateur **ON/OFF** dans le sens indiqué ci-dessous. L'objectif sort automatiquement.

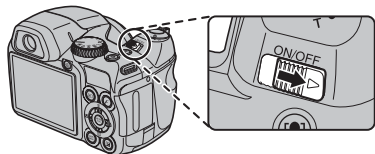

Faites glisser le commutateur **ON/OFF** pour éteindre l'appareil photo.

Astuce : Passage en mode lecture

Appuyez sur la touche  pour lancer la lecture. Appuyez sur le déclencheur à mi-course pour retourner au mode prise de vue.

Attention

- Si vous forcez pour empêcher l'objectif de s'allonger, cela pourrait endommager ou provoquer un dysfonctionnement de l'appareil.
- Les photos peuvent être affectées par la présence de traces de doigts et d'autres marques sur l'objectif. Veillez à ce que l'objectif reste propre.

Astuce : Extinction automatique

L'appareil photo s'éteint automatiquement si vous ne réalisez aucune opération pendant un délai défini dans le menu **EXT. AUTO** (voir page 105). Pour allumer l'appareil photo, utilisez le commutateur **ON/OFF** ou appuyez sur la touche  pendant environ une seconde.

Mode lecture

Pour allumer l'appareil photo et commencer la lecture, appuyez sur la touche  pendant une seconde environ.

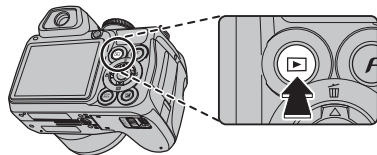

Appuyez de nouveau sur la touche  pour éteindre l'appareil photo.

Astuce : Passage en mode prise de vue

Pour quitter le mode prise de vue, appuyez à mi-course sur le déclencheur. Appuyez sur la touche  pour revenir à la lecture.

Configuration de base

Une boîte de dialogue de sélection de la langue apparaît la première fois que l'appareil photo est allumé. Configurez l'appareil photo tel que décrit ci-dessous (pour obtenir des informations sur la réinitialisation de l'horloge ou le changement de langue, référez-vous à la page 100).

1 Choisissez une langue.



1.1 Appuyez sur la touche de sélection supérieure, inférieure, gauche ou droite pour mettre une langue en surbrillance.



1.2 Appuyez sur **MENU/OK**.



2 Réglez la date et l'heure.

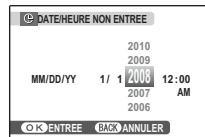

2.1 Appuyez sur la touche de sélection gauche ou droite pour mettre en surbrillance l'année, le mois, le jour, l'heure ou les minutes et appuyez sur la touche de sélection supérieure ou inférieure pour modifier les valeurs. Pour modifier l'ordre dans lequel l'année, le mois et le jour sont affichés, mettez en surbrillance le format de date et appuyez sur la touche de sélection supérieure ou inférieure.



2.2 Appuyez sur **MENU/OK**.



3 Choisissez les options de gestion de l'énergie.



3.1 Appuyez sur la touche de sélection supérieure ou inférieure pour mettre en surbrillance l'une des options suivantes :



- **ECO. D'ENERGIE** : Permet d'économiser l'énergie de la batterie.
- **LCD CLAIRE** : La détection des visages (p. 22) s'active et le **MODE EVF/LCD** (p. 101) est réglé sur **60 i/s** pour améliorer la qualité d'affichage.

3.2 Appuyez sur **MENU/OK**.



Astuce : L'horloge de l'appareil photo

Si les piles sont retirées pendant une période prolongée, l'horloge de l'appareil photo est réinitialisée et la boîte de dialogue de sélection de la langue est de nouveau affichée lorsque l'appareil photo est allumé. Si les piles sont laissées dans l'appareil photo ou qu'un adaptateur CA optionnel est connecté pendant environ dix heures, les piles peuvent être retirées pendant environ 24 heures sans que l'horloge, la sélection de la langue et les options de gestion de l'énergie ne soient réinitialisées.

Prendre des photos en mode **AUTO** (Auto)

Cette section décrit comment prendre des photos en mode **AUTO** (auto).

- 1** Allumez l'appareil photo.
Faites glisser le commutateur **ON/OFF** pour allumer l'appareil photo.

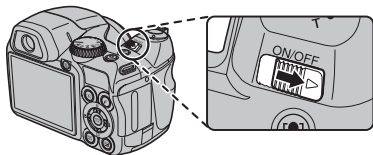

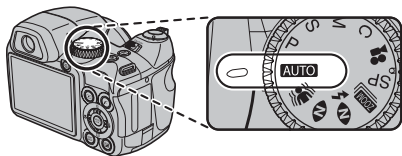

- 2** Sélectionnez le mode **AUTO**.
Tournez la molette de mode dans la position **AUTO**.

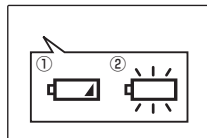

- 3** Vérifiez le niveau des piles.
Vérifiez le niveau des piles sur l'écran.



Témoin	Description
PAS D'ICONE	Les piles sont en partie déchargées.
①  (rouge)	Les piles sont faibles. Remplacez-les dès que possible.
②  (clignotant rouge)	Les piles sont mortes. Eteignez l'appareil photo et remplacez les piles.

← Remarque

Il se peut que l'avertissement indiquant que les piles sont épuisées ne soit pas affiché avant l'extinction de l'appareil photo, en particulier si les piles sont réutilisées après avoir été complètement épuisée une fois. La consommation électrique varie fortement d'un mode à l'autre ; il se peut que l'avertissement de piles faibles () ne soit pas affiché ou qu'il ne soit affiché que brièvement avant l'extinction de l'appareil photo dans certains modes ou lors de la commutation du mode prise de vue au mode lecture.

4 Cadrez la photo.

Positionnez le sujet principal dans le cadre de mise au point et utilisez la commande de zoom pour cadrer la photo dans l'écran.

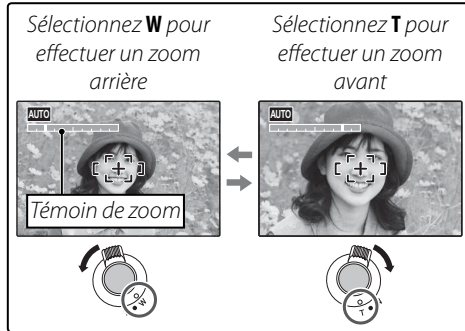

Vous pouvez zoomer jusqu'à 15x à l'aide du zoom optique ou utiliser le zoom numérique (p. 104) pour zoomer encore plus.

Comment tenir l'appareil photo

Tenez bien l'appareil photo avec les deux mains en gardant vos coudes contre votre corps. Si vos mains tremblent ou ne sont pas stables, vous risquez d'obtenir des photos floues.

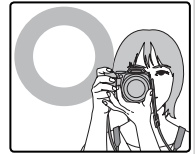

Pour éviter que vos photos ne soient floues ou trop sombres (sous-exposées), ne mettez pas vos doigts et tout autre objet devant l'objectif et le flash.



Astuce : Verrouillage de la mise au point

Utilisez le verrouillage de la mise au point (p. 24) pour faire la mise au point sur des sujets qui ne se trouvent pas dans le cadre de mise au point.

Le quadrillage et la fenêtre d'assistance après prise de vue

Pour choisir les informations de prise de vue et les repères à afficher, appuyez sur la touche **DISP/BACK**.

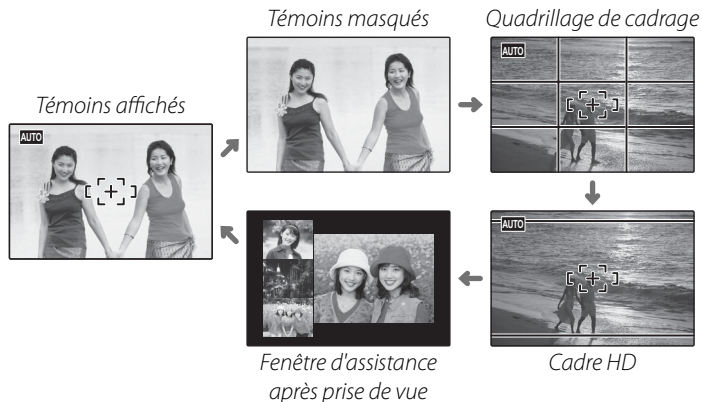

- **Quadrillage de cadrage** : Pour utiliser le quadrillage de cadrage, positionnez le sujet principal à l'intersection de deux lignes ou alignez l'une des lignes horizontales avec l'horizon. Utilisez le verrouillage de la mise au point (p. 24) pour faire la mise au point sur des sujets qui ne seront pas au centre du cadre dans la photo finale.
- **Cadre HD** : Affiche le cadre Haute Définition (HD) 16:9. Il n'est pas affiché en mode **ZOOM** ou avec le cadrage de zoom.
- **Fenêtre d'assistance après prise de vue** : Les trois photos précédentes sont affichées sur la gauche, avec la photo la plus récente en bas. Utilisez cette fonction en guise de référence lorsque vous prenez plusieurs photos du même sujet.

5 Faites la mise au point.

Appuyez sur le déclencheur à mi-course pour faire la mise au point sur le sujet principal dans le cadre de mise au point.

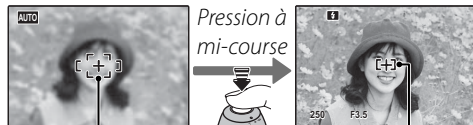

Cadre de mise au point

L'appareil photo sélectionne un petit cadre de mise au point et fait la mise au point sur le sujet

☛ Remarque

L'objectif peut émettre un son lorsque l'appareil photo fait la mise au point. C'est normal.

Si l'appareil photo peut faire la mise au point, il émet deux bips et le témoin lumineux s'allume en vert.

Si l'appareil photo ne peut pas faire la mise au point, le cadre de mise au point devient rouge, le symbole **!AF** apparaît et le témoin lumineux clignote en vert. Changez la composition ou utilisez le verrouillage de la mise au point (p. 24).

6 Prenez la photo.

Appuyez doucement mais à fond sur le déclencheur pour prendre la photo.



☛ Astuce : Le déclencheur

Le déclencheur possède deux positions. Lorsque vous appuyez sur le déclencheur à mi-course (①) la mise au point et l'exposition sont réglées ; pour prendre la photo, appuyez à fond sur le déclencheur (②).

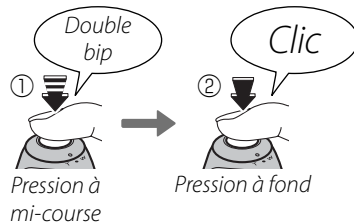

☛ Remarque

Si le sujet est mal éclairé, l'illuminateur d'assistance de mise au point automatique peut s'allumer pour aider à la mise au point (p. 26). Pour obtenir des informations sur l'utilisation du flash dans des conditions de faible éclairage, référez-vous à la page 28.

Mode silence

Dans les situations dans lesquelles les bruits ou les lumières de l'appareil photo risquent d'être malvenus, appuyez sur la touche **DISP/BACK** jusqu'à ce que le symbole  apparaisse (veuillez remarquer que le mode silence n'est pas disponible lors de la lecture de films ou de mémos audio).

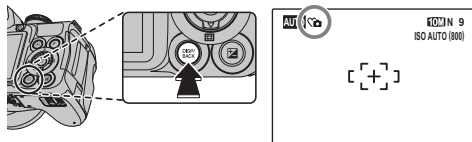

Le haut-parleur de l'appareil photo, l'illuminateur d'assistance de mise au point automatique/le témoin du retardateur s'éteignent et le volume (p. 104) peut être ajusté. Pour restaurer le fonctionnement normal, appuyez sur la touche **DISP/BACK** jusqu'à ce que l'icône  ne soit plus affichée.

Le témoin lumineux

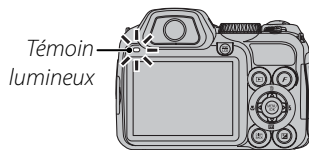

Le témoin lumineux indique le statut de l'appareil photo de la manière suivante :

Témoin lumineux	Statut de l'appareil photo
Allumé vert	Mise au point verrouillée.
Clignotant vert	Avertissement de flou, mise au point ou exposition. Vous pouvez prendre une photo.
Clignotant vert et orange	Photos en cours d'enregistrement. Vous pouvez prendre des photos supplémentaires.
Allumé orange	Photos en cours d'enregistrement. Vous ne pouvez pas prendre de photos supplémentaires pour le moment.
Clignotant orange	Le flash est en cours de chargement ; le flash ne se déclenche pas lors de la prise de vue.
Clignotant rouge	Erreur d'objectif ou de mémoire (mémoire interne ou carte mémoire pleine ou non formatée, erreur de formatage ou autre erreur de mémoire).

Astuce : Avertissements

Des avertissements détaillés peuvent apparaître à l'écran. Référez-vous aux pages 118–121 pour plus d'informations.

Visualisation de photos

Les photos peuvent être visualisées à l'écran. Lorsque vous prenez une photo importante, faites une prise de vue test et vérifiez le résultat.

1 Appuyez sur la touche .

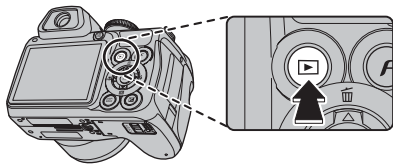

La photo la plus récente apparaît à l'écran.



2 Visionnez d'autres photos.

Appuyez sur la touche de sélection droite pour regarder les photos dans l'ordre dans lequel elles ont été prises et sur la touche de sélection gauche pour les regarder dans le sens inverse.



Appuyez sur le déclencheur pour quitter le mode prise de vue.

● Suppression de photos

Pour supprimer la photo actuellement affichée à l'écran, appuyez sur la touche de sélection supérieure (). La boîte de dialogue suivante apparaît.



Pour supprimer la photo, appuyez sur la touche de sélection gauche pour mettre en surbrillance **OK** et appuyez sur **MENU/OK**. Pour quitter sans effacer la photo, mettez en surbrillance **ANNULER** et appuyez sur **MENU/OK**.



Astuce : Le menu Lecture

Vous pouvez également effacer des photos à partir du menu lecture (p. 53).

Détection des visages et fonction de correction des yeux rouges

La fonction de détection des visages permet à l'appareil photo de détecter automatiquement les visages humains et de régler la mise au point et l'exposition pour un visage situé à n'importe quel endroit du cadre pour réaliser des photos où les sujets de portraits se trouvent au premier plan. Choisissez cette fonction pour les photos de groupe afin d'empêcher que l'appareil photo ne fasse la mise au point sur l'arrière-plan. Elle peut être utilisée dans les orientations portrait et paysage et est disponible dans les modes **AUTO**, **Ⓜ**, **N**, **⚡**, **ZOOM**, **SP** (**Ⓜ**, **☺**, **☺**, **☺**, **☺**, **☺**, **OFF** et **☺**), **P**, **S**, **M** et **C** (p. 36–46). La détection des visages propose également une fonction de correction des yeux rouges destinée à éliminer l'effet « yeux rouges » causé par le flash.

1 Activez la détection des visages.

Appuyez sur la touche **☺** pour faire défiler les réglages tel que représenté ci-dessous.

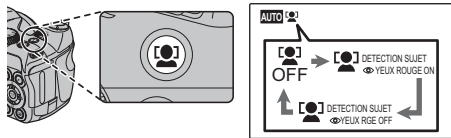

Option	Description
☺ OFF	La détection des visages et la fonction de correction des yeux rouges sont désactivées.
☺ DETECTION SUJET 👁 YEUX ROUGE ON	La détection des visages et la fonction de correction des yeux rouges sont activées. Utilisez le flash.
☺ DETECTION SUJET 👁 YEUX RUGE OFF	La détection des visages est activée ; la fonction de correction des yeux rouges est désactivée.

2 Cadrez la photo.

Si un visage est détecté, il est indiqué par une bordure verte. S'il y a plusieurs visages dans le cadre, l'appareil photo sélectionne le visage le plus près du centre ; les autres visages sont indiqués par des bordures blanches.



Bordure verte

3 Faites la mise au point.

Appuyez sur le déclencheur à mi-course pour régler la mise au point et l'exposition pour le sujet qui est entouré de la bordure verte.



⚠ Attention

Si l'appareil photo ne détecte aucun visage lorsque vous appuyez à mi-course sur le déclencheur (p. 113), il fait la mise au point sur le sujet situé au centre de l'écran et l'effet yeux rouges n'est pas éliminé.

4 Prenez la photo.

Appuyez à fond sur le déclencheur pour prendre la photo.



⚠ Attention

Si le sujet bouge lorsque vous appuyez sur le déclencheur, son visage peut ne plus se trouver dans la zone délimitée par la bordure verte lorsque vous prenez la photo.

Si **DETECTION SUJET YEUX ROUGE** est sélectionné, la photo est traitée de manière à réduire l'effet yeux rouges avant son enregistrement.

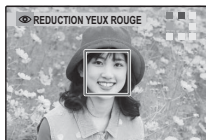

👤 Détection des visages

La détection des visages est recommandée lorsque vous utilisez le retardateur pour des photos de groupe ou des autoportraits (p. 79).

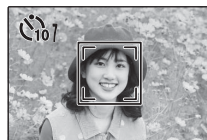

Lors de l'affichage d'une photo prise avec la détection des visages, l'appareil photo peut sélectionner automatiquement des visages pour exécuter une réduction des yeux rouges (p. 90), un zoom lecture (p. 48), afficher des diaporamas (p. 88), les imprimer (p. 64) et les recadrer (p. 98).

Verrouillage de la mise au point

Pour réaliser des photos avec des sujets excentrés :

- 1** Positionnez le sujet dans le cadre de mise au point.



- 2** Faites la mise au point.

Appuyez sur le déclencheur à mi-course pour régler la mise au point et l'exposition. La mise au point et l'exposition demeurent verrouillées pendant que le déclencheur est enfoncé à mi-course (verrouillage AF/AE).



Pression à mi-course



Répétez les étapes 1 et 2 comme vous le souhaitez pour refaire la mise au point avant de prendre la photo.

- 3** Recomposez la photo.

Pour recomposer la photo, maintenez le déclencheur enfoncé à mi-course.



- 4** Prenez la photo.

Appuyez à fond sur le déclencheur pour prendre la photo.



Pression à fond

●● Mise au point automatique

Bien que l'appareil photo possède un système de mise au point automatique de haute précision, il se peut qu'il ne soit pas en mesure de faire la mise au point sur les sujets dont la liste figure ci-dessous. Si l'appareil photo ne parvient pas à faire la mise au point en utilisant la mise au point automatique, utilisez la mise au point manuelle (p. 83) ou le verrouillage de la mise au point (p. 24) pour faire la mise au point sur un autre sujet situé à la même distance puis recomposez la photo.

- Sujets très brillants tels que des miroirs ou des carrosseries de voiture.
- Sujets en mouvement rapide.
- Sujets photographiés à travers une fenêtre ou un autre objet qui réfléchit la lumière.
- Sujets sombres et sujets qui absorbent la lumière plutôt que de la refléter, comme les cheveux ou la fourrure.
- Sujets sans substance tels que la fumée ou les flammes.
- Sujets qui présentent un faible contraste par rapport à l'arrière-plan (par exemple, sujets dont les vêtements sont de la même couleur que l'arrière-plan).
- Sujets se situant devant ou derrière un objet à fort contraste qui se trouve lui aussi dans le cadre de mise au point (par exemple, sujet photographié sur un fond composé d'éléments très contrastés).

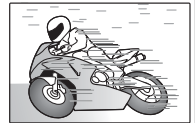





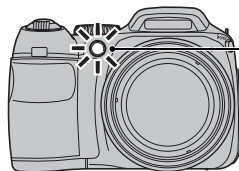

L'illuminateur d'assistance de mise au point automatique

Si le sujet est mal éclairé, l'illuminateur d'assistance de mise au point automatique s'allume afin d'assister l'opération de mise au point si vous appuyez à mi-course sur le déclencheur.









Illuminateur d'assistance de mise au point automatique



Remarques



- Evitez de diriger l'illuminateur d'assistance de mise au point automatique directement dans les yeux de votre sujet. Référez-vous à la page 101 pour obtenir des informations sur la désactivation de l'illuminateur d'assistance de mise au point automatique.
- Dans certains cas, il se peut que l'appareil photo ne soit pas en mesure de faire la mise au point avec l'illuminateur d'assistance de mise au point automatique. Si l'appareil photo n'est pas en mesure de faire la mise au point en mode macro (p. 27), essayez d'augmenter la distance par rapport au sujet.
- L'illuminateur d'assistance de mise au point automatique n'est pas disponible dans le mode silence ou dans les modes **SP** suivants : , , , , ,  et .

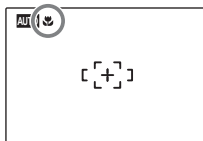
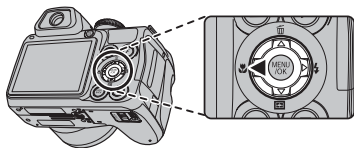

Gros plans (Modes Macro et Super Macro)

Vous pouvez utiliser le mode macro pour réaliser des gros plans dans les modes **AUTO**, , **N**, , **ZOOM**, **SP** (,  et **TEXT**), **P**, **S**, **M** et **C** (p. 36–46). Le mode macro est sélectionné automatiquement dans les modes scènes  et **TEXT** ; pour sélectionner le mode macro ou le mode super macro dans d'autres modes, appuyez sur la touche de sélection gauche () pour parcourir les options macro tel que représenté ci-dessous.



Choisissez entre  (mode macro),  (mode super macro) et  (mode macro désactivé)

Lorsque le mode macro est actif, l'appareil photo fait la mise au point sur les sujets situés près du centre de l'image. Utilisez la commande de zoom pour composer les photos. En mode super macro, le zoom ne peut pas être ajusté et le flash ne peut pas être utilisé. Le mode super macro n'est pas disponible dans les modes scènes ,  et **TEXT**.

Pour quitter le mode macro, appuyez sur la touche de sélection gauche () jusqu'à ce que  apparaisse. Vous pouvez également annuler le mode macro en éteignant l'appareil photo ou en sélectionnant un autre mode de prise de vue.

Remarques

- L'usage d'un trépied est recommandé pour éviter les flous causés par le tremblement de l'appareil photo.
- La compensation du flash peut être nécessaire lors de l'utilisation du flash (p. 85).

⚡ Utilisation du flash (flash intelligent)

Lors de l'utilisation du flash, le système de *Flash intelligent* de l'appareil photo analyse instantanément la scène en se basant sur des facteurs tels que la luminosité du sujet, sa position dans le cadre et sa distance par rapport à l'appareil photo. La puissance et la sensibilité du flash sont ajustées pour assurer la bonne exposition du sujet principal tout en préservant les effets de l'éclairage d'arrière-plan ambiant, même dans des scènes d'intérieur faiblement éclairées. Utilisez le flash lorsque l'éclairage est faible, par exemple lorsque vous prenez des photos de nuit ou à l'intérieur avec un faible éclairage.

1 Relevez le flash.

Appuyez sur la touche de sortie de flash pour relever ce dernier.

● Désactivation du flash

Rabaissez le flash dans les lieux où les photos au flash sont interdites ou pour capturer la lumière naturelle dans des conditions de faible éclairage. Aux vitesses d'obturation lentes,  apparaît pour vous avertir que les images risquent d'être floues ; l'utilisation d'un trépied est recommandée.

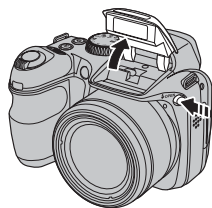

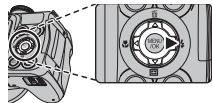

2 Choisissez un mode de flash.

Appuyez sur la touche de sélection droite (⚡). Le mode du flash change à chaque pression de la touche de sélection (certaines options ne sont pas disponibles dans tous les modes de prise de vue ; voir p. 123):



Mode	Description
AUTO (pas d'icône)	Le flash se déclenche lorsque c'est nécessaire. C'est le mode recommandé dans la plupart des situations.
⚡ (flash forcé)	Le flash se déclenche à chaque prise de vue. Utilisez ce mode pour les sujets rétro-éclairés ou pour obtenir une coloration naturelle lorsque vous prenez des photos en plein jour.
S⚡ (synchro lente)	Ce mode permet de capturer à la fois le sujet principal et l'arrière-plan dans des conditions de faible éclairage (veuillez remarquer que les scènes bien éclairées risquent d'être surexposées). La vitesse d'obturation peut descendre jusqu'à 3 s en mode  . Utilisez un trépied.

3 Faites la mise au point.

Appuyez sur le déclencheur à mi-course pour faire la mise au point. Si le flash se déclenche, le symbole  est affiché lors de la pression à mi-course du déclencheur. Aux vitesses d'obturation lentes,  apparaît à l'écran pour vous avertir que les images risquent d'être floues ; L'utilisation d'un trépied est recommandée.



4 Prenez la photo.







Appuyez à fond sur le déclencheur pour prendre la photo.

Attention

Le flash peut se déclencher plusieurs fois à chaque prise de vue. Ne bougez pas l'appareil photo jusqu'à ce que la prise de vue soit terminée.



Fonction de correction des yeux rouges

Lorsque  **DETECTION SUJET**  **YEUX ROUGES ON** est sélectionné pour la détection des visages (p. 22), la fonction de correction des yeux rouges () est disponible dans les modes AUTO () , flash forcé () et synchro lente () . La fonction de correction des yeux rouges minimise l'effet « *yeux rouges* » causé lorsque la lumière du flash est réfléchiée dans la rétine du sujet comme le montre l'illustration de droite.











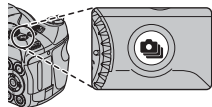



Mode rafale (Prise de vue en continu)

Utilisez le mode rafale pour capturer un mouvement dans une série de photos.

1 Choisissez un mode de flash.

Appuyez sur la touche . Le mode rafale change à chaque pression de la touche.



Mode	Description
 (33 PRE. 3M)	L'appareil photo prend jusqu'à 33 photos pendant que vous appuyez sur le déclencheur. Les tailles d'image de plus de 3M sont réglées sur 3M et les sensibilités inférieures à 800 sont élevées à 800 ou plus pour obtenir la vitesse de rafale la plus élevée possible.* Cette fonction n'est pas disponible dans les modes  ,  ou SP ().
 (33 PRE. 5M)	L'appareil photo prend jusqu'à 33 photos pendant que vous appuyez sur le déclencheur. Les tailles d'image de plus de 5M sont réglées sur 5M et les sensibilités inférieures à 800 sont élevées à 800 ou plus pour obtenir la vitesse de rafale élevée.* Cette fonction n'est pas disponible dans les modes  ,  ou SP ().
 (POSE LONGUE)	L'appareil photo prend des photos lorsque vous appuyez sur le déclencheur. La prise de vue prend fin lorsque vous relâchez le déclencheur ou lorsque la mémoire est pleine. Pour voir les photos telles qu'elles sont prises, utilisez la fenêtre d'assistance après prise de vue (p. 18). Cette fonction n'est pas disponible dans les modes  ,  ou SP ().
 (BRACKETING)	A chaque pression du déclencheur, l'appareil photo prend trois photos : une en utilisant la valeur mesurée pour l'exposition, la deuxième surexposée avec la valeur sélectionnée pour la fonction  BRACKETING dans le menu prise de vue (p. 86), et la troisième sous-exposée avec la même valeur (il se peut que l'appareil photo ne puisse pas utiliser l'incrément de bracketing sélectionné si la valeur de sur- ou sous-exposition dépasse les limites du système de mesure de l'exposition). Disponible uniquement dans les modes P , S , M et C .
 (3 PRE.)	Pendant que vous appuyez sur le déclencheur, l'appareil photo prend jusqu'à trois photos. Disponible dans tous les modes de prise de vue à l'exception des modes  et SP ().
NON	Le mode rafale est désactivé. Une photo est prise à chaque pression du déclencheur.

* Les réglages qui ont été modifiés par rapport à la valeur sélectionnée par l'utilisateur sont affichés en jaune ; le réglage d'origine est restauré lorsqu'une autre option de prise de vue en rafale est sélectionnée.

2 Faites la mise au point.

Appuyez sur le déclencheur à mi-course pour faire la mise au point.







3 Prenez la photo.

Les photos sont prises lorsque vous appuyez sur le déclencheur. La prise de vue prend fin lorsque vous relâchez le déclencheur, lorsque la mémoire est pleine ou lorsque vous avez pris le nombre de prises de vue sélectionné.



Remarques

- Dans tous les modes de prise de vue en rafale à l'exception du mode , la mise au point et l'exposition sont déterminées par la première image de chaque série. Le flash se désactive automatiquement (p. 28) ; le mode flash précédemment sélectionné est restauré lorsque la prise de vue en rafale est désactivée.
- La vitesse de défilement des images varie en fonction de la vitesse d'obturation.
- Si vous utilisez le retardateur lorsque la fonction  est sélectionnée, une seule photo est prise lorsque vous appuyez sur le déclencheur.
- Avec le réglage , des lignes blanches peuvent apparaître dans les zones claires de l'image ; vous pouvez les éviter en choisissant le mode .
- Le nombre de photos pouvant être enregistrées dépend de la mémoire disponible. La fonction bracketing n'est disponible que lorsqu'il reste assez de mémoire pour trois photos. Dans tous les modes de prise de vue en rafale à l'exception du mode , un délai supplémentaire peut être nécessaire pour l'enregistrement des photos une fois la prise de vue terminée. Les photos sont affichées à l'écran pendant que l'enregistrement est en cours.

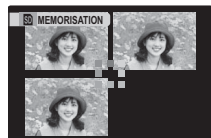

Zoom instantané (Cadrage de zoom)

Dans les modes autres que  et **SP** () , le cadrage de zoom permet de composer rapidement des photos.

■ Zoom optique

1 Positionnez le sujet dans le cadre de mise au point.

Utilisez la commande de zoom pour cadrer le sujet au centre de l'écran.



2 Choisissez un cadre.

Appuyez sur la touche de sélection inférieure () pour parcourir les options de cadrage tel que représenté ci-dessous.

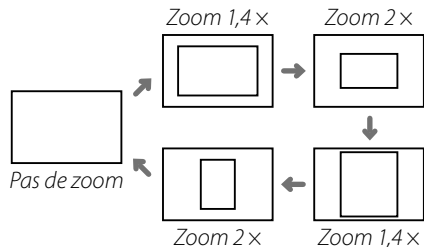
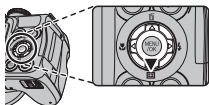

Le cadre est affiché tel que représenté à droite. La composition peut être ajustée en utilisant la commande de zoom.

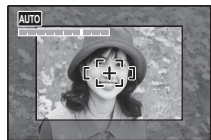

3 Faites la mise au point et prenez la photo.





La zone entourée d'un cadre est agrandie pour créer une photo de grandes dimensions.



Détection des visages

La fonction de détection des visages ne détecte pas les visages se trouvant en dehors du cadre sélectionné.

Attention

Seul le cadrage horizontal (orientation paysage) est disponible lorsque vous sélectionnez  ou  pour le mode rafale. Lorsque vous sélectionnez  ou , le nombre maximum de prises de vue pouvant être réalisées en une même rafale est égal à 33 pour un cadrage horizontal et à 26 pour un cadrage vertical.

■ Zoom numérique

1 Activez le zoom numérique.
Sélectionnez **ON** pour l'option  **ZOOM NUM.** dans le menu de configuration (p. 104).

2 Choisissez un sujet.
Cadrez le sujet au centre de l'écran.



3 Zoomez jusqu'à la position du zoom numérique.

4 Appuyez sur la touche de sélection inférieure ()

L'appareil photo réalise un zoom au maximum du zoom optique sur la zone qui sera enregistrée en utilisant le zoom numérique indiqué par un cadre situé au centre de l'écran.

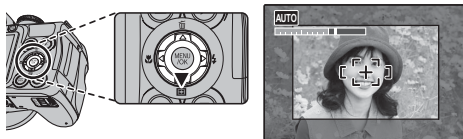

5 Cadrez la photo.
Utilisez la commande de zoom pour choisir la zone qui sera comprise dans la photo finale.

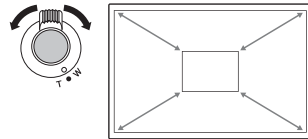

6 Faites la mise au point et prenez la photo.
La zone entourée d'un cadre est agrandie pour créer une photo de grandes dimensions.

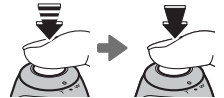

Attention

Les photos prises avec le cadrage de zoom sont de moins bonne qualité que les photos prises avec le zoom normal.

Compensation de l'exposition

Utilisez la compensation de l'exposition lorsque vous photographiez des sujets très clairs, très sombres ou fortement contrastés dans les modes **P**, **S**, **C** ou **SP** ().

1 Appuyez sur la touche .

L'indicateur d'exposition apparaît.

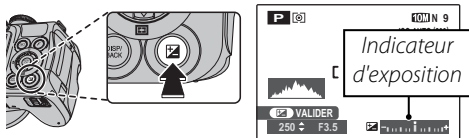

2 Choisissez une valeur.

Appuyez sur la touche de sélection gauche ou droite. L'effet est visible à l'écran.

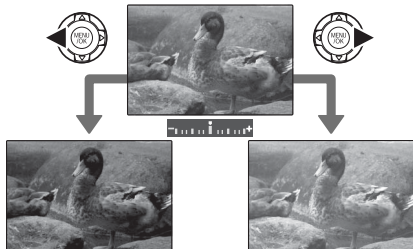

Choisissez des valeurs négatives pour réduire l'exposition (le signe « - » devient jaune)





Choisissez des valeurs positives pour augmenter l'exposition (le signe « + » devient jaune)

3 Revenez au mode prise de vue.

Appuyez sur la touche  pour revenir au mode prise de vue.

4 Prenez des photos.

Remarques

Une icône  et un indicateur d'exposition apparaissent aux réglages autres que ± 0 . La compensation d'exposition n'est pas réinitialisée lorsque l'appareil photo est éteint. Pour restaurer la commande d'exposition normale, choisissez une valeur de ± 0 . La compensation de l'exposition est désactivée lorsque le flash est réglé sur AUTO ou  (automatique avec effet de réduction des yeux rouges). Lorsque le flash est réglé sur  ou , la compensation de l'exposition est désactivée si le sujet est sombre.

●● Choix d'une valeur de compensation de l'exposition

- **Sujets rétro-éclairés** : choisissez des valeurs entre $+2/3$ EV et $+12/3$ EV (pour obtenir une explication du terme « EV », référez-vous au Glossaire à la page 122)
- **Sujets à forte réflectivité ou scènes très claires** (ex : champs de neige) : +1 EV
- **Scènes principalement composées de ciel** : +1 EV
- **Sujets éclairés par des spots** (en particulier s'ils sont photographiés sur un fond sombre) : $-2/3$ EV
- **Sujets à faible réflectivité** (pins ou feuillage de couleur sombre) : $-2/3$ EV



Mode de prise de vue

Choisissez un mode de prise de vue en fonction de la scène ou du type de sujet. Pour choisir un mode de prise de vue, tournez la molette de mode sur le réglage souhaité (p. 6). Les modes suivants sont disponibles :

AUTO AUTO

Choisissez ce mode pour réaliser des photos instantanées nettes et claires (p. 16). C'est le mode recommandé dans la plupart des situations.

ANTI-FLOU (Stabilisation de l'image)

Choisissez ce mode pour photographier à des vitesses d'obturation élevées qui réduisent les flous causés par le tremblement de l'appareil photo ou le déplacement du sujet.

N LUM. NATUREL

Permet de capturer la lumière naturelle en intérieur, sous une lumière faible ou dans les endroits où le flash ne peut pas être utilisé. Le flash est désactivé et la sensibilité est augmentée pour réduire les flous.



← Remarque

Référez-vous à la page 85 pour en savoir plus sur les restrictions de réglage du flash et à la page 74 pour en savoir plus sur les options de sensibilité disponibles dans chaque mode.

N ⚡ NATUREL & ⚡

Ce mode aide à assurer de bons résultats avec des sujets rétro-éclairés et dans d'autres situations où l'éclairage est difficile. Avant la prise de vue, relevez le flash ; vous ne pouvez prendre de photos que lorsque le flash est relevé. À chaque pression du déclencheur, l'appareil photo prend deux photos : une photo sans flash pour préserver la lumière naturelle, suivie immédiatement d'une seconde photo avec flash. Ne bougez pas l'appareil photo jusqu'à ce que la prise de vue soit terminée.



← Remarques

- N'utilisez pas cette fonction dans les endroits où les photographies au flash sont interdites.
- Cette fonction n'est disponible que lorsqu'il reste assez de mémoire pour deux photos.
- Le mode rafale n'est pas disponible.

ZOOM **BRACK. ZOOM**

A chaque pression du déclencheur, l'appareil photo prend trois photos : une au facteur de zoom actuel avec une qualité d'image de **10M**, un deuxième agrandie à 1,4x et recadrée à **5M**, et une troisième agrandie à 2x et recadrée à **3M**. Deux cadres apparaissent pour indiquer les zones qui seront comprises dans les deuxième et la troisième photos ; le cadre extérieur représente la zone qui sera enregistrée avec un facteur de zoom de 1,4x, et le cadre intérieur la zone qui sera enregistrée avec un facteur de zoom de 2x. Appuyez sur la touche de sélection inférieure pour choisir entre le recadrage horizontal et le recadrage vertical.

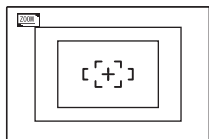

Horizontal

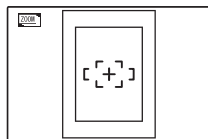

Vertical

Détection des visages

Si la fonction de détection des visages est activée, les recadrages seront centrés sur le visage sélectionné.

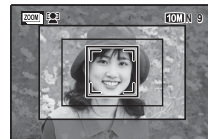

Remarques

- Le zoom numérique ne peut pas être utilisé. Si le zoom numérique est actif lorsque le mode bracketing du zoom est sélectionné, le zoom est réglé au maximum du zoom optique.
- La fonction **DOUBLE STAB** s'active automatiquement.
- Les options de prise de vue en rafale sont limitées à **ON** et **NON**.

Attention

Aucune photo ne sera prise s'il n'y a pas assez de mémoire pour enregistrer trois photos.

SP SCENES

Votre choix de 13 « scènes », chaque scène étant adapté à des conditions de prise de vue particulières ou à un type de sujet spécifique, peut être affecté à la position **SP** de la molette de mode :

- 1 Tournez la molette de mode dans la position **SP**.



- 2 Appuyez sur **MENU/OK** pour afficher le menu prise de vue.



- 3 Appuyez sur la touche de sélection supérieure ou inférieure pour mettre en surbrillance **SCENES**.



- 4 Appuyez sur la touche de sélection droite pour afficher une liste de scènes.



- 5 Appuyez sur la touche de sélection supérieure ou inférieure pour mettre en surbrillance une scène (p. 39–41).



- 6 Appuyez sur **MENU/OK** pour sélectionner l'option mise en surbrillance.



Jusqu'à ce que le réglage soit modifié tel que décrit ci-dessus, la scène choisie est sélectionnée à chaque fois que la molette de mode est tournée dans la position **SP**. La sélection par défaut est

← Remarque :Scènes

La fonction **F-DIAPO** ne peut pas être sélectionnée pour l'option **FINEPIX COULEUR** dans le menu prise de vue (p. 76).

👤 PORTRAIT

Choisissez ce mode pour réaliser des portraits aux teintes douces avec des tons chair naturels.



▲ PAYSAGE

Choisissez ce mode pour réaliser des photos en plein jour nettes et claires de bâtiments et de paysages. Le flash se désactive automatiquement.



🚴 SPORT

Choisissez ce mode lorsque vous photographiez des sujets en mouvement. Le mode **📷 PRISE DE VUE RAP.** s'active automatiquement et la priorité est donnée aux vitesses d'obturation plus rapides.



🌙 NOCTURNE

Les vitesses d'obturation lentes sont utilisées pour enregistrer des scènes de nuit et à l'aube. L'usage d'un trépied est recommandé pour éviter le tremblement de l'appareil photo.



☀️ FEUX ARTIF.

Les vitesses d'obturation lentes sont utilisées pour immortaliser l'explosion de lumière d'un feu d'artifice. Appuyez sur la touche **📷** pour afficher une boîte de dialogue de sélection de vitesse d'obturation et appuyez sur les touches de sélection supérieure et inférieure pour choisir une vitesse d'obturation. Le flash se désactive automatiquement.



☀ COUCHER SOL.

Choisissez ce mode pour photographier les couleurs éclatantes des levers et couchers de soleil.

**❄ NEIGE**

Choisissez ce mode pour réaliser des photos nettes et claires qui immortalisent la luminosité des scènes dominées par la brillance de la neige.

**🏖 PLAGE**

Choisissez ce mode pour réaliser des photos nettes et claires qui immortalisent la luminosité des plages illuminées par le soleil.

**🚫 OFF MUSÉE**

Choisissez ce mode dans les endroits où la photographie au flash est interdite ou bien où le bruit du déclencheur risque d'être malvenu. Le flash, le haut-parleur, l'illuminateur d'assistance de mise au point automatique/le témoin du retardateur s'éteignent automatiquement.

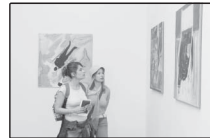
**⚠ Remarque**

Il peut être totalement interdit de prendre des photographies dans certains lieux. Demandez la permission avant de prendre des photos.

🍷 SOIRÉE

Permet de capturer l'éclairage d'arrière-plan en intérieur dans des conditions de faible luminosité.



* FLEUR

Choisissez ce mode pour réaliser d'éclatantes photos de fleurs en gros plan. L'appareil photo fait la mise au point dans la gamme macro et le flash est automatiquement désactivé.



TEXTI TEXTE

Permet de prendre des photos claires de texte ou de dessins se trouvant sur des documents imprimés. L'appareil photo fait la mise au point dans la gamme macro.



* MODE ENCHERE

Choisissez ce mode pour combiner jusqu'à quatre photos successives dans une même photo de 640x480 pixels au format (O3M). Ce mode peut être utilisé pour photographier un objet sous différents angles lorsque vous souhaitez publier des photos pour une vente aux enchères sur Internet.

Pour prendre des photos en mode enchère :

- 1 Appuyez sur la touche de sélection supérieure pour afficher les options de disposition suivantes :

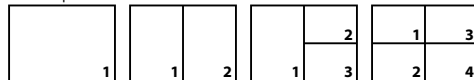

- 2 Appuyez sur la touche de sélection gauche ou droite pour mettre en surbrillance une option.



- 3 Appuyez sur **MENU/OK** pour sélectionner l'option mise en surbrillance.



- 4 Prenez une photo. La photo apparaît dans le premier cadre de la disposition.



- 5 Appuyez sur **MENU/OK** pour passer à la photo suivante. Répétez les étapes 4 et 5 jusqu'à ce que tous les cadres soient remplis.



← Remarque

Ce mode ne peut pas être utilisé avec la détection des visages.

Modes P, S et M

Les modes **P**, **S** et **M** permettent un contrôle total des menus prise de vue et **F**-mode. Les modes **S** et **M** permettent également de contrôler la vitesse d'obturation et l'ouverture.

Mode	Description
P (Programme AE ; p. 43)	L'appareil photo règle automatiquement l'exposition.
S (AE Priorité obturation ; p. 44)	L'utilisateur choisit la vitesse d'obturation et laisse l'appareil photo choisir l'ouverture pour une exposition optimale.
M (Manuel ; p. 45)	L'utilisateur choisit à la fois la vitesse d'obturation et l'ouverture.

Vitesse d'obturation

Choisissez des vitesses d'obturation plus rapides pour figer le mouvement, des vitesses d'obturation plus lentes pour suggérer le mouvement en rendant flous les sujets en mouvement.



Vitesse d'obturation rapide



Vitesse d'obturation lente

P : PROGRAMME AE

Dans ce mode, l'appareil photo règle automatiquement l'exposition.

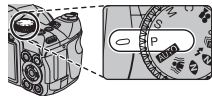

Attention

Si le sujet est en dehors de la plage de mesure de l'appareil photo, les affichages de vitesse d'obturation et d'ouverture indiquent « --- ». Appuyez sur le déclencheur à mi-course pour mesurer à nouveau l'exposition.

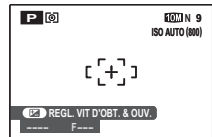

S : PRIO. VIT.

Dans ce mode, vous choisissez la vitesse d'obturation alors que l'appareil photo ajuste l'ouverture pour une exposition optimale.

- 1 Tournez la molette de mode dans la position **S**.



- 2 Appuyez sur la touche . La vitesse d'obturation et l'ouverture sont affichées.

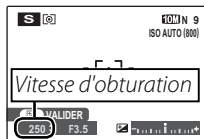

- 3 Appuyez sur la touche de sélection supérieure ou inférieure pour choisir la vitesse d'obturation. Appuyez sur la touche de sélection inférieure pour des vitesses d'obturation plus rapides et sur la touche de sélection supérieure pour des vitesses d'obturation plus lentes.



- 4 Prenez des photos. Si vous n'obtenez pas l'exposition correcte avec la vitesse d'obturation sélectionnée, l'ouverture sera affichée en rouge si vous appuyez à mi-course sur le déclencheur. Ajustez la vitesse d'obturation jusqu'à ce que vous obteniez l'exposition correcte.

Attention

Si le sujet est en dehors de la plage de mesure de l'appareil photo, les affichages de vitesse d'obturation et d'ouverture indiquent « --- ». Appuyez sur le déclencheur à mi-course pour mesurer à nouveau l'exposition.

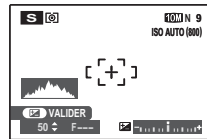

M : MANUEL

Dans ce mode, vous choisissez à la fois la vitesse d'obturation et l'ouverture. Si vous le souhaitez, vous pouvez modifier l'exposition par rapport à la valeur suggérée par l'appareil photo.

1 Tournez la molette de mode dans la position **M**.



2 Appuyez sur la touche . La vitesse d'obturation et l'ouverture sont affichées.

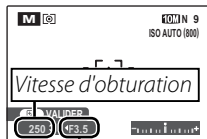

Ouverture

3 Appuyez sur la touche de sélection supérieure ou inférieure pour choisir la vitesse d'obturation.

**Attention**

Un marbrage peut apparaître aux vitesses d'obturation supérieures à $\frac{1}{1000}$ s. Du bruit prenant la forme de pixels clairs répartis de manière aléatoire peut apparaître en cas d'exposition longue.

4 Appuyez sur la touche de sélection gauche ou droite pour choisir l'ouverture.



5 Prenez des photos.

L'indicateur d'exposition

La quantité de sous- ou surexposition de la photo avec les réglages actuels est indiquée par l'indicateur d'exposition. Les photos prises avec l'indicateur à gauche du centre (« - ») seront sous-exposées tandis que les photos prises avec l'indicateur situé à droite du centre (« + ») seront surexposées.

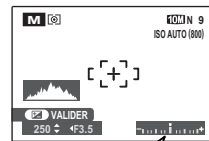

Sous-exposé Surexposé
Indicateur d'exposition

C : PERSONNALISE

Dans les modes **P**, **S** et **M**, l'option **REGLAGE PERSO.** du menu prise de vue (p. 77) peut être utilisée pour enregistrer les réglages de l'appareil photo énumérés ci-dessous. Ces réglages sont rappelés à chaque fois que vous tournez la molette de mode dans la position **C** (mode personnalisé).



■ Réglages enregistrés avec l'option **REGLAGE PERSO.**

- **Menu F-mode** : **ISO** ISO, **QUALITE**, **FINEPIX COULEUR**
- **Menu prise de vue** : **PHOTOMETRIE**, **BALANCE DES BLANCS**, **PRISE DE VUE RAP.**, **MISE AU POINT**, **MODE AF**, **DETAIL**, **FLASH**, **BRACKETING**, **DOUBLE STAB**
- **Menu prise de vues** : **IMAGE**, **TEMOIN AF**, **ZOOM NUM.**, **MODE EVF/LCD**
- **Autres réglages** : mode rafale, détection des visages, zoom instantané, mode macro, compensation de l'exposition, mode flash, type d'affichage (EVF/LCD), et indicateurs/repères de cadrage/fenêtre d'assistance après prise de vue (p. 18)

Options de lecture

Pour visionner la photo la plus récente sur l'écran, appuyez sur la touche .



Appuyez sur la touche de sélection droite pour regarder les photos dans l'ordre dans lequel elles ont été prises et sur la touche de sélection gauche pour les regarder dans le sens inverse. Maintenez la touche de sélection enfoncée pour faire défiler rapidement les photos jusqu'à celle de votre choix.



Choix d'un format d'affichage

Appuyez sur la touche **DISP/BACK** pour faire défiler les formats d'affichage de lecture tel que représenté ci-dessous.

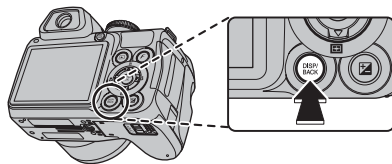

Indicateurs
affichés

Indicateurs
masqués



Trier par date

Remarque

Les photos prises avec d'autres appareils photo sont indiquées par une icône  (« Photo prise avec un autre appareil ») pendant la lecture.

Zoom lecture

Sélectionnez **T** pour réaliser un zoom avant sur les photos affichées lors de la lecture image par image ; sélectionnez **W** pour effectuer un zoom arrière. Lorsque la photo est agrandie, la touche de sélection peut être utilisée pour voir des zones de la photo qui ne sont pas visibles à l'écran.

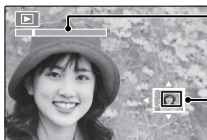

Témoin de zoom



La fenêtre de navigation montre une partie de l'image actuellement affichée à l'écran

Appuyez sur **DISP/BACK** pour quitter le zoom.

← Remarque

Le facteur de zoom maximal dépend de la taille de l'image. Le zoom lecture n'est pas disponible avec les photos prises à une taille d'image de **03M**.

● Détection des visages

Les photos prises avec la fonction de détection des visages (p. 22) sont indiquées par une icône . Appuyez sur la touche  pour agrandir le sujet sélectionné avec la fonction de détection des visages. Vous pouvez ensuite utiliser la commande de zoom pour agrandir et réduire la photo.



Visualisation des informations des photos

Pour visualiser ou masquer les informations des photos énumérées ci-dessous lors de la lecture image par image, appuyez sur .

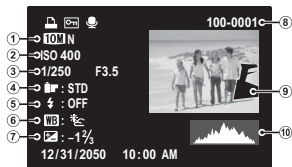
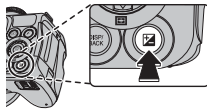

- ① Qualité d'image, ② Sensibilité, ③ Vitesse d'obturation/ouverture, ④ Couleur FinePix, ⑤ Mode flash, ⑥ Balance des blancs, ⑦ Compensation de l'exposition, ⑧ Numéro d'image, ⑨ Photo (les zones surexposées clignent), ⑩ Histogramme

Histogrammes

Les histogrammes représentent la répartition des tonalités dans l'image. La luminosité est représenté sur l'axe horizontal et le nombre de pixels sur l'axe vertical.

Exposition optimale : Les pixels sont répartis en une courbe régulière sur toute la gamme des tonalités.



Surexposé : les pixels sont regroupés sur le côté droit du graphique.



Sous-exposé : les pixels sont regroupés sur le côté gauche du graphique.



Lecture d'images multiples

Pour modifier le nombre de photos affichées, sélectionnez **W** lorsqu'une photo est affichée entièrement sur l'écran.



Sélectionnez **W** pour augmenter le nombre de photos affichées jusqu'à deux, neuf ou cent photos.



Sélectionnez **T** pour réduire le nombre de photos affichées.



Utilisez la touche de sélection pour mettre en surbrillance les photos et appuyez sur **MENU/OK** pour visualiser l'image mise en surbrillance toute entière. Dans les affichages neuf et cent images, appuyez sur la touche de sélection supérieure ou inférieure pour voir plus de photos.

Astuce : Affichage deux images

L'affichage deux images peut être utilisé pour comparer des photos prises en mode .



Photos prises en rafale

Lors de la lecture image par image, les photos prises en rafale sont indiquées tel que représenté à droite. Les opérations effacer (p. 53), tourner (p. 92), protéger (p. 93) et copier (p. 94) s'appliquent à toutes les photos de la rafale. Pour appliquer ces opérations à des photos individuelles faisant partie de la rafale, appuyez sur la touche de sélection inférieure.

La première photo de la rafale s'affiche. Appuyez sur la touche de sélection gauche ou droite pour regarder les autres photos de la rafale et maintenez la touche de sélection enfoncée pour faire défiler rapidement les photos jusqu'à celle de votre choix. Des informations concernant les photos (p. 49) peuvent être affichées en appuyant sur la touche . Appuyez sur **DISP/BACK** pour revenir à la lecture par image.



*Numéro de l'image
actuelle/nombre
d'images par rafale*



*Affichage de la première
photo de la rafale*

Remarques

- Choisissez si les indicateurs seront affichés ou masqués avant la visualisation de la première photo de la rafale. Les indicateurs ne peuvent pas être affichés ou masqués lorsque des photos individuelles de la rafale sont affichées.
- Si vous appuyez sur la touche de sélection droite alors que la dernière photo de la rafale est affichée, la première photo s'affichera de nouveau. Si vous appuyez sur la touche de sélection gauche alors que la première photo de la série est affichée, la dernière photo s'affichera.
- Si les photos de la rafale se trouvent dans plus d'un fichier, les photos de chaque fichier seront traitées comme une rafale séparée.
- Lorsque des photos prises en rafale sont affichées en lecture image par image tel que représenté à droite, il est impossible d'afficher des informations concernant les photos.

Trier par date

Choisissez le mode tri par date pour voir les photos prises à une date sélectionnée.

- 1** Appuyez sur **DISP/BACK** jusqu'à ce que l'écran de tri par date apparaisse.



- 2** Utilisez la touche de sélection pour mettre en surbrillance la flèche (↔) dans le coin supérieur gauche de l'écran.



- 3** Appuyez sur la touche de sélection gauche pour mettre en surbrillance la date.



- 4** Appuyez sur la touche de sélection supérieure ou inférieure pour sélectionner une date.



- 5** Appuyez sur la touche de sélection droite pour retourner à l'écran de tri par date.



- 6** Utilisez la touche de sélection pour mettre en surbrillance les photos et appuyez sur **MENU/OK** pour visualiser l'image mise en surbrillance toute entière.



Suppression de photos

L'option **EFFACE** dans le menu lecture peut être utilisée pour supprimer des photos et des films, ce qui permet d'augmenter l'espace disponible sur la carte mémoire ou dans la mémoire interne (pour plus d'informations sur la suppression de photos dans le mode de lecture image par image, référez-vous à la page 21). *Veillez remarquer que les photos effacées ne peuvent pas être récupérées. Copiez les photos importantes sur un ordinateur ou un autre dispositif de stockage avant d'aller plus loin.*

- 1 Appuyez sur **MENU/OK** pour afficher le menu lecture.

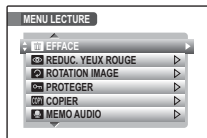

- 2 Appuyez sur la touche de sélection supérieure ou inférieure pour mettre en surbrillance **EFFACE**.



- 3 Appuyez sur la touche de sélection droite pour afficher les options de suppression.

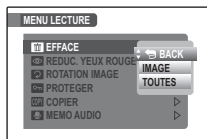

- 4 Appuyez sur la touche de sélection supérieure ou inférieure pour mettre en surbrillance **IMAGE** ou **TOUTES**.



- 5 Appuyez sur **MENU/OK** pour afficher les options pour l'élément sélectionné (voir page suivante).



Astuces : Suppression de photos

- Lorsqu'une carte mémoire est présente dans l'appareil photo, les photos sont effacées de la carte mémoire ; sinon, les photos sont supprimées de la mémoire interne.
- Les photos protégées ne peuvent pas être effacées. Désactivez la protection des photos que vous voulez effacer (p. 93).
- Si un message apparaît indiquant que les photos sélectionnées font partie d'une commande d'impression DPOF, appuyez sur **MENU/OK** pour effacer les photos.

■ IMAGE : *Suppression de photos sélectionnées*

Lorsque vous sélectionnez **IMAGE**, la boîte de dialogue représentée à droite apparaît.



Appuyez sur la touche de sélection gauche ou droite pour faire défiler les photos et appuyez sur **MENU/OK** pour supprimer la photo actuelle (la photo est immédiatement supprimée ; faites attention de ne pas supprimer la mauvaise photo).



Appuyez sur **DISP/BACK** pour quitter une fois que vous avez supprimé toutes les photos que vous vouliez effacer.

■ TOUTES : *Suppression de toutes les photos*

Lorsque vous sélectionnez **TOUTES** le message de confirmation représenté à droite apparaît.

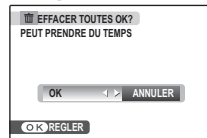

Appuyez sur **MENU/OK** pour supprimer toutes les photos non protégées.



La boîte de dialogue représentée à droite est affichée lors de la suppression. Appuyez sur **DISP/BACK** pour annuler avant que toutes les photos ne soient effacées (les photos effacées avant que vous ayez appuyé sur cette touche ne peuvent pas être récupérées).

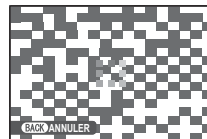

Enregistrer des films

Tournez des films courts à 30 images par seconde. Le son est enregistré par le biais du micro intégré ; ne couvrez pas le micro pendant l'enregistrement.

- 1 Tournez la molette de mode dans la position  (mode film).

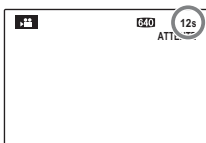

Le temps disponible est affiché à l'écran

- 2 Appuyez sur la touche  et sélectionnez une taille d'image depuis le menu  **QUALITE** (p. 75). Choisissez **1280 HD** (1280×720 pixels) pour un rapport d'aspect de 16:9 (Haute Définition), **640** (640×480 pixels) pour un rapport d'aspect de 4:3, ou **320** (320×240 pixels) pour des films plus longs. Appuyez sur **MENU/OK** pour quitter le mode film.

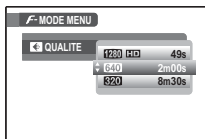

- 3 Pour activer la fonction de stabilisation de l'image afin de réduire le flou, appuyez sur **MENU/OK** pour afficher le menu prise de vue et sélectionnez **ON** pour  **DOUBLE STAB** (veuillez remarquer que cela réduira l'angle de la photo). Appuyez sur **MENU/OK** pour quitter le mode film.



4 Appuyez sur **MENU/OK** pour afficher le menu prise de vue et sélectionnez le type de zoom disponible dans le mode film depuis le menu  **FILM AVEC ZOOM**. Choisissez **OPTIQUE** pour activer le zoom optique et permettre à l'appareil photo de continuer de faire la mise au point pendant l'enregistrement (veuillez remarquer que le son de l'objectif risque d'être enregistré). Choisissez **NUMERIQUE** pour activer le zoom numérique et désactiver la mise au point pendant l'enregistrement (veuillez remarquer que le zoom numérique peut produire des images de moins bonne qualité que le zoom optique). Appuyez sur **MENU/OK** pour quitter le mode film.

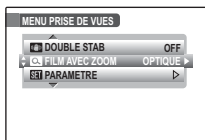

 **Remarque**

Les options de qualité d'image, de stabilisation d'image et de film avec zoom sont enregistrées lorsque l'appareil photo est éteint ou qu'un autre mode est sélectionné et elles sont restaurées lorsque la molette de mode est tournée dans la position .

5 Appuyez à fond sur le déclencheur pour commencer l'enregistrement.



 **ENR.** et le temps restant sont affichés à l'écran

 **Remarque**

L'exposition et la balance des blancs sont ajustées automatiquement pendant l'enregistrement. La couleur et la luminosité de l'image peuvent varier de celles qui sont affichées avant que l'enregistrement commence.

 **Astuce**

Vous n'avez pas besoin de maintenir le déclencheur enfoncé pendant l'enregistrement.

- 6 Appuyez sur le déclencheur à mi-course pour arrêter l'enregistrement. L'enregistrement se termine automatiquement lorsque le film atteint la longueur maximale ou lorsque la mémoire est pleine.



⚠ Attention

Le témoin lumineux s'allume pendant l'enregistrement de films. Ne retirez pas la carte mémoire pendant la prise de vue ou lorsque le témoin lumineux est allumé. La lecture du film pourrait devenir impossible.

← Remarques

- Les films sont enregistrés sous forme de fichiers monoraux MPEG-4 avec une taille de fichier maximale de 4Go et une longueur minimale de 1 s. Les films enregistrés à une taille de **1280 HD** ont une longueur maximale de 15 minutes. Référez-vous à la page 124 pour plus d'informations sur les temps d'enregistrement.
- Il se peut que d'autres appareils photo ne puissent pas lire les films enregistrés avec cet appareil photo.
- L'option **fps** **MODE EVF/LCD** du menu de configuration est fixée à **30 i/s** en mode film.

► Visualiser des films

Pendant la lecture (p. 47), les films sont affichés à l'écran tel que représenté à droite. Les opérations suivantes peuvent être effectuées pendant l'affichage d'un film :

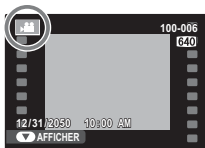

Opération	Description
Lancer la lecture/faire une pause	Appuyez sur la touche de sélection inférieure pour lancer la lecture. Appuyez de nouveau pour faire une pause.
Mettre fin à la lecture/effacer	Appuyez sur la touche de sélection supérieure pour mettre fin à la lecture. Si la lecture n'est pas en cours, la pression de la touche de sélection supérieure efface le film actuel.
Avancer/revenir en arrière	Appuyez sur la touche de sélection droite pour avancer et sur la touche de sélection gauche pour revenir en arrière. Si la lecture est en pause, la film avancera ou reviendra en arrière d'une image à chaque pression de la touche de sélection.
Ajuster le volume	Appuyez sur MENU/OK pour faire une pause dans la lecture et afficher les commandes de volume. Appuyez sur la touche de sélection supérieure ou inférieure pour ajuster le volume ; appuyez de nouveau sur MENU/OK pour reprendre la lecture.

La progression est affichée à l'écran pendant la lecture.

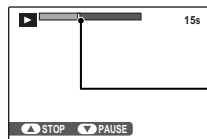

Barre de progression

📖 Astuce : Visualiser des films sur un ordinateur

Copiez les films sur l'ordinateur avant de les visionner.

⚠ Attention

- Ne couvrez pas le haut-parleur pendant la lecture.
- Des bandes verticales ou horizontales peuvent apparaître sur les films contenant des sujets très lumineux. Ce phénomène est normal et ne constitue pas un dysfonctionnement.

Visualiser des photos sur une télévision

Connectez l'appareil photo à une télévision et réglez celle-ci sur le canal vidéo pour montrer des photos à un groupe. Le câble A/V fourni et le câble HD du kit de connexion HDTV FUJIFILM HD-S2 en option doivent être raccordés de la manière représentée ci-dessous. Éteignez l'appareil photo avant de connecter l'un des câbles.

■ Câble A/V

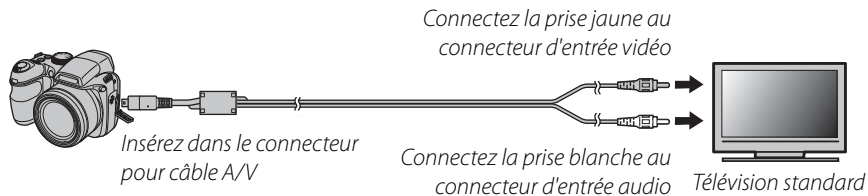

■ Câble Haute Définition (HD) (vendu séparément)

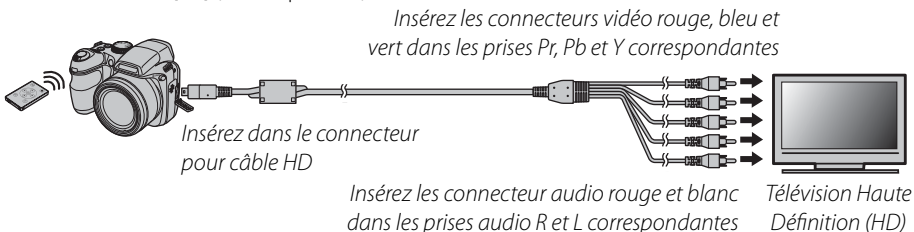

● Le kit HDTV pour appareils photo numériques FUJIFILM (vendu séparément)

Le kit HDTV pour appareils photo numériques FUJIFILM contient un câble HD servant à raccorder l'appareil photo à des appareils Haute Définition (HD) et une télécommande. La télécommande peut être utilisée pour commander l'appareil photo pendant la lecture ou en guise de déclencheur à distance.

Appuyez sur  pendant environ une seconde pour allumer l'appareil photo. L'écran de l'appareil photo s'éteint et les photos et films sont lus sur la télévision. Veuillez remarquer que les commandes de volume de l'appareil photo n'ont aucun effet sur les sons reproduits par la télévision ; utilisez les commandes de volume de la télévision pour régler le volume.

Astuce

Lorsque le câble HD du kit de connexion HDTV FUJIFILM HD-S2 en option est raccordé, appuyez sur la touche **F** en mode lecture pour afficher une option  **FORMAT IMAGE** qui vous permettra de choisir le mode d'affichage des photos ayant un rapport d'aspect de 4:3 (p. 88). Par défaut, des bandes noires apparaissent de chaque côté des photos prises aux formats **10M**, **5M**, **3M**, **2M**, ou **03M**. Quel que soit le réglage choisi, les photos prises avec une qualité d'image de **9M 3:2** apparaissent dans un cadre noir.

Remarques

- Utilisez un adaptateur CA AC-5VX vendu séparément et le coupleur CC CP-04 pour alimenter l'appareil photo pendant des périodes prolongées (p. 109).
- La qualité de l'image diminue lors de la lecture de films. Des bandes noires apparaissent de chaque côté des films enregistrés aux formats **640** et **320** lorsqu'ils sont visionnés sur des appareils vidéo HD.

Attention

Lors du raccordement du câble A/V, assurez-vous que les connecteurs sont bien insérés.

Impression de photos par USB



Si l'imprimante supporte la fonction PictBridge, l'appareil photo peut être connecté directement à l'imprimante et les photos peuvent être imprimées sans devoir d'abord être copiées sur un ordinateur. Veuillez remarquer que, selon le modèle de l'imprimante, il se peut que les fonctions décrites ci-dessous ne soient pas toutes supportées.



Raccordement de l'appareil photo

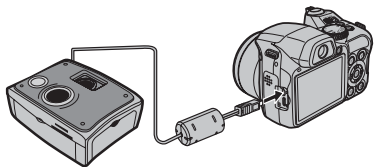

- 1 Connectez le câble USB fourni tel que représenté et allumez l'imprimante.

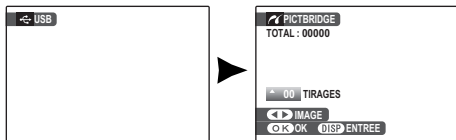

- 2 Appuyez sur la touche  pendant environ une seconde pour allumer l'appareil photo.  **USB** apparaît sur l'écran, suivi de l'écran PictBridge représenté à droite ci-dessous.



Impression de photos sélectionnées

- 1 Appuyez sur la touche de sélection gauche ou droite pour afficher une photo que vous souhaitez imprimer. 
- 2 Appuyez sur la touche de sélection supérieure ou inférieure pour choisir le nombre de copies (jusqu'à 99). 
- 3 Répétez les étapes 1-2 pour sélectionner d'autres photos. Appuyez sur **MENU/OK** pour afficher une boîte de dialogue de confirmation une fois que les réglages sont terminés. 



- 4 Appuyez sur **MENU/OK** pour lancer l'impression. 

Astuce : Impression de la date d'enregistrement

Pour imprimer la date d'enregistrement sur des photos, appuyez sur **DISP/BACK** aux étapes 1–2 pour afficher le menu PictBridge (référez-vous à la section « Impression de la commande d'impression DPOF » ci-dessous). Appuyez sur la touche de sélection supérieure ou inférieure pour mettre en surbrillance **IMPRES. DATE** et appuyez sur **MENU/OK** pour revenir à l'écran PictBridge (pour imprimer des photos sans la date d'enregistrement, sélectionnez **IMPRES. SANS DATE**). Pour s'assurer que la date est correcte, prenez soin de régler l'horloge de l'appareil photo avant de prendre des photos.

Remarque

Si aucune photo n'est sélectionnée lorsque vous appuyez sur la touche **MENU/OK**, l'appareil photo imprime une copie de la photo en cours.

Impression de la commande d'impression DPOF

Pour imprimer la commande d'impression créée à l'aide de la fonction **IMPRESSIION (DPOF)** dans le menu lecture (p. 87) :

- 1 Dans l'écran PictBridge, appuyez sur **DISP/BACK** pour ouvrir le menu PictBridge.

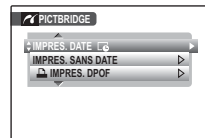

- 2 Appuyez sur la touche de sélection supérieure ou inférieure pour mettre en surbrillance **IMPRES. DPOF**.



- 3 Appuyez sur **MENU/OK** pour afficher une boîte de dialogue de confirmation.

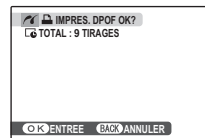

4 Appuyez sur **MENU/OK** pour lancer l'impression.



Pendant l'impression

Le message représenté à droite apparaît pendant l'impression. Appuyez sur **DISP/BACK** pour annuler avant que toutes les photos ne soient imprimées (en fonction de l'imprimante, il se peut que l'impression se termine avant que la photo en cours ne soit imprimée).

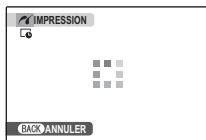

Si l'impression est interrompue, appuyez sur **▶** pour éteindre l'appareil photo et le rallumer.

Déconnexion de l'appareil photo

Assurez-vous que le message « IMPRESSION » n'est pas affiché à l'écran et éteignez l'appareil photo. Débranchez le câble USB.

Remarques

- Utilisez l'adaptateur CA AC-5VX en option et le coupleur CC CP-04 pour alimenter l'appareil photo pendant des périodes prolongées.
- Imprimez les photos à partir de la mémoire interne ou d'une carte mémoire qui a été formatée dans l'appareil photo.
- Si l'imprimante ne supporte pas l'impression de la date, l'option **IMPRES. DATE**  n'est pas disponible dans le menu PictBridge et la date n'est pas imprimée sur les photos dans la commande d'impression DPOF.
- Les réglages par défaut de format de page et de qualité d'impression de l'imprimante sont utilisés lors de l'impression par une connexion USB directe.

Création d'une commande d'impression DPOF

L'option **IMPRESSION (DPOF)** dans le menu lecture **F-MODE** peut être utilisée pour créer une « commande d'impression » numérique pour les imprimantes compatibles PictBridge (p. 61) ou les appareils qui supportent la fonction DPOF.

DPOF

DPOF (Digital Print Order Format) est un standard qui permet d'imprimer des photos à partir de « commandes d'impression » stockées dans la mémoire interne ou sur une carte mémoire. Les informations comprises dans la commande incluent les photos à imprimer ainsi que le nombre de copies de chaque photo.



■ AVEC DATE / SANS DATE

Pour modifier la commande d'impression DPOF, sélectionnez **IMPRESSION (DPOF)** dans le menu lecture **F-MODE** et appuyez sur la touche de sélection supérieure ou inférieure pour mettre en surbrillance **AVEC DATE** ou **SANS DATE**.

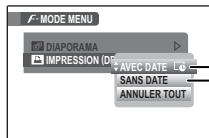

AVEC DATE : Imprime la date d'enregistrement sur les photos.

SANS DATE : Imprime les photos sans date.

Appuyez sur **MENU/OK** et suivez les étapes ci-dessous.

1 Appuyez sur la touche de sélection gauche ou droite pour afficher une photo que vous souhaitez inclure ou retirer de la commande d'impression.



2 Appuyez sur la touche de sélection supérieure ou inférieure pour choisir le nombre de copies (jusqu'à 99). Pour retirer une photo de la commande, appuyez sur la touche de sélection inférieure jusqu'à ce que le nombre de copies atteigne 0.

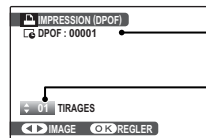

Nombre total d'impressions

Nombre de copies

3 Répétez les étapes 1–2 pour terminer la commande d'impression. Appuyez sur **MENU/OK** pour enregistrer la commande d'impression lorsque vous avez terminé les réglages ou sur **DISP/BACK** pour quitter sans changer la commande d'impression.



- 4** Le nombre total d'impressions est affiché à l'écran. Appuyez sur **MENU/OK** pour quitter.



Les photos comprises dans la commande d'impression en cours sont indiquées par une icône  pendant la lecture.

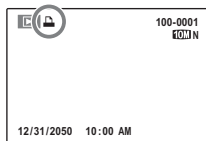

■ ANNULER TOUT

Pour annuler la commande d'impression en cours, sélectionnez **ANNULER TOUT** dans le menu  **IMPRES-SION (DPOF)**. La boîte de dialogue de confirmation représentée à droite apparaît ; appuyez sur **MENU/OK** pour retirer toutes les photos de la commande.



← Remarques

- Retirez la carte mémoire pour créer ou modifier une commande d'impression pour les photos situées dans la mémoire interne.
- Les commandes d'impression peuvent contenir un maximum de 999 photos.
- Si une carte mémoire contenant une commande d'impression créée par un autre appareil photo est insérée, le message représenté à droite est affiché. Appuyez sur **MENU/OK** pour annuler la commande d'impression ; une nouvelle commande d'impression doit être créée tel que décrit ci-dessus.



Visualiser des photos sur un ordinateur

Le logiciel FinePixViewer fourni peut être utilisé pour copier des photos sur un ordinateur où elles peuvent être stockées, visionnées, organisées et imprimées. Avant d'aller plus loin, veuillez installer FinePixViewer tel que décrit ci-dessous. **Ne RACCORDEZ PAS l'appareil photo à l'ordinateur avant que l'installation soit terminée.**

Installation de FinePixViewer

FinePixViewer existe en version Windows et en version Macintosh. Les instructions d'installation pour Windows se trouvent aux pages 66–67 et celles pour Macintosh aux pages 68–69.

Installation de FinePixViewer: Windows

1 Assurez-vous que l'ordinateur possède la configuration requise :

SE	Versions pré-installées de Windows Vista, Windows XP Edition Familiale (Pack Service 2), Windows XP Professionnel (Pack Service 2), ou Windows 2000 Professionnel (Pack Service 4)
Processeur	<ul style="list-style-type: none">• Windows Vista : Pentium 4 de 800 MHz ou plus (Pentium 4 de 3 GHz ou plus recommandé)• Windows XP : Pentium 4 de 800 MHz ou plus (Pentium 4 de 2 GHz ou plus recommandé)• Windows 2000 : Pentium de 200 MHz ou plus
Mémoire vive	<ul style="list-style-type: none">• Windows Vista : 512 Mo ou plus (1 Go ou plus recommandé)• Windows XP : 512 Mo ou plus• Windows 2000 : 128 Mo ou plus
Espace libre sur le disque	Un minimum de 450 Mo est requis pour l'installation et 600 Mo doivent être disponibles lors du fonctionnement de FinePixViewer (15 Go ou plus recommandé sous Windows Vista, 2 Go ou plus recommandé sous Windows XP)
Vidéo	800x600 pixels ou plus avec couleurs 16 bits ou plus (1024x768 pixels ou plus avec couleurs 32 bits recommandé)
Autres	<ul style="list-style-type: none">• Port USB intégré recommandé. Le fonctionnement n'est pas garanti sur d'autres ports USB• Connexion Internet (56 kbps ou plus rapide recommandée) requise pour utiliser FinePix Internet Service ; Connexion Internet et logiciel de messagerie électronique nécessaires pour utiliser l'option courriel• QuickTime 7.0 ou version ultérieure nécessaire pour visionner les films MPEG-4

Attention

Les autres versions de Windows ne sont pas supportées. Le fonctionnement n'est pas garanti sur les ordinateurs que vous avez assemblés vous-même ou sur les ordinateurs qui ont été mis à jour à partir de versions antérieures de Windows.

- 2 Mettez l'ordinateur en marche. Ouvrez une session avec des droits d'administrateur avant d'aller plus loin.
- 3 Quittez toutes les applications en cours et insérez le CD du programme d'installation dans un lecteur de CD-ROM.

Windows Vista

Si une boîte de dialogue d'exécution automatique apparaît, cliquez sur **SETUP.exe**. Une boîte de dialogue « Contrôle de compte utilisateur » apparaît alors ; cliquez sur **Autoriser**.

Le programme d'installation démarre automatiquement ; cliquez sur **Installation de FinePixViewer** et suivez les instructions à l'écran pour installer FinePixViewer. Veuillez remarquer que le CD Windows peut vous être demandé pendant l'installation.

Si le programme d'installation ne démarre pas automatiquement

Si le programme d'installation ne démarre pas automatiquement, sélectionnez **Ordinateur** ou **Poste de travail** dans le menu Démarrer (Windows Vista/XP) ou double-cliquez sur l'icône **Poste de travail** sur le bureau (Windows 2000), puis double-cliquez sur l'icône du CD **FINEPIX** pour ouvrir la fenêtre du CD FINEPIX et double-cliquez sur **SETUP** ou **SETUP.exe**.

- 4 Si vous êtes invité à installer Windows Media Player, QuickTime, ou DirectX, suivez les instructions à l'écran pour compléter l'installation.
- 5 Lorsque vous y êtes invités, retirez le CD du programme d'installation du lecteur de CD-ROM et cliquez sur **Redémarrer** pour redémarrer l'ordinateur. Rangez le CD du programme d'installation dans un endroit sec à l'abri de la lumière du soleil directe au cas où vous auriez besoin de réinstaller le logiciel. Le numéro de version est imprimé en haut de l'étiquette du CD pour référence lors de la mise à jour du logiciel ou lorsque vous contactez le service client.

L'installation est maintenant terminée. Passez à la section « Raccordement de l'appareil photo » à la page 70.

Installation de FinePixViewer :Macintosh

1 Assurez-vous que l'ordinateur possède la configuration requise :

Processeur	PowerPC ou Intel
SE	Versions pré-installées de Mac OS X version 10.3.9–10.4.11 (au 1er février 2008 ; visitez la page http://www.fujifilm.com pour plus d'informations)
Mémoire vive	256 Mo ou plus
Espace libre sur le disque	Un minimum de 200 Mo est requis pour l'installation et 400 Mo doivent être disponibles lors du fonctionnement de FinePixViewer
Vidéo	800x600 pixels ou plus avec des milliers de couleurs ou plus
Autres	<ul style="list-style-type: none"> • Port USB intégré recommandé. Le fonctionnement n'est pas garanti sur d'autres ports USB • Connexion Internet (56 kbps ou plus rapide recommandée) requise pour utiliser FinePix Internet Service ; Connexion Internet et logiciel de messagerie électronique nécessaires pour utiliser l'option courriel • QuickTime 7.0 ou version ultérieure nécessaire pour visionner les films MPEG-4

2 Après avoir mis en marche l'ordinateur et avoir quitté toutes les applications en cours, insérez le CD du programme d'installation dans un lecteur de CD-ROM. Double-cliquez sur l'icône **FinePix CD** sur le bureau et double-cliquez sur **Installer for Mac OS X**.

3 Une boîte de dialogue d'installation apparaît ; cliquez sur **Installation de FinePixViewer** pour lancer l'installation. Saisissez un nom d'administrateur et un mot de passe lorsque vous y êtes invité et cliquez sur **OK**, puis suivez les instructions à l'écran pour installer FinePixViewer. Si vous êtes invité à installer QuickTime, suivez les instructions à l'écran. Cliquez sur **Sortir** pour quitter le programme d'installation lorsque l'installation est terminée.

- 4** Retirez le CD du programme d'installation du lecteur de CD-ROM. Veuillez remarquer que vous ne pourrez pas retirer le CD si Safari est en cours d'exécution ; si nécessaire, quittez Safari avant de retirer le CD. Rangez le CD du programme d'installation dans un endroit sec à l'abri de la lumière du soleil directe au cas où vous auriez besoin de réinstaller le logiciel. Le numéro de version est imprimé en haut de l'étiquette du CD pour référence lors de la mise à jour du logiciel ou lorsque vous contactez le service client.
- 5** Sélectionnez **Applications** dans le menu **Aller** du Finder pour ouvrir le dossier des applications. Double-cliquez sur l'icône **Transfert d'images** et sélectionnez **Préférences...** dans le menu de l'application Transfert d'images.

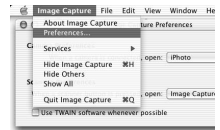

La boîte de dialogue des préférences de Transfert d'images apparaît. Choisissez **Autre...** dans le menu **Quand un appareil photo est connecté ouvrir**, puis sélectionnez **FPVBridge** dans le dossier « Applications/FinePixViewer » et cliquez sur **Ouvrir**.



Sélectionnez **Quitter Transfert d'images** dans le menu de l'application Transfert d'images.

L'installation est maintenant terminée. Passez à la section « Raccordement de l'appareil photo » à la page 70.

Raccordement de l'appareil photo

1 Si les photos que vous désirez copier sont stockées sur une carte mémoire, insérez la carte dans l'appareil photo (p. 11). Si aucune carte n'est insérée, les photos seront copiées depuis la mémoire interne.

Attention

Une perte de puissance pendant le transfert peut entraîner une perte de données ou endommager la mémoire interne ou la carte mémoire. Veuillez charger la batterie avant de connecter l'appareil photo ou utiliser un adaptateur CA AC-5VX et un coupleur CC CP-04.

2 Eteignez l'appareil photo et connectez le câble USB fourni tel que représenté, en vous assurant que les connecteurs sont complètement insérés. Raccordez l'appareil photo directement à l'ordinateur ; n'utilisez pas de concentrateur USB ou de clavier.

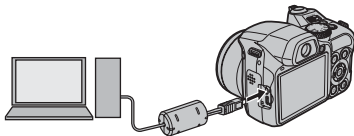

Remarque

L'appareil photo ne s'éteint pas automatiquement lorsqu'il est connecté à un ordinateur.

3 Appuyez sur la touche  pendant environ une seconde pour allumer l'appareil photo. FinePixViewer démarre automatiquement et l'« Assistant d'enregistrement de photos » est affiché. Suivez les instructions à l'écran pour copier les photos sur l'ordinateur. Pour quitter sans copier de photos, cliquez sur **ANNULER**.

Attention

Si FinePixViewer ne démarre pas automatiquement, il se peut que le logiciel n'ait pas été installé correctement. Déconnectez l'appareil photo et réinstallez le logiciel.

Pour plus d'informations sur l'utilisation de FinePixViewer, sélectionnez **Comment utiliser FinePixViewer** dans le menu **Aide** de FinePixViewer.

Attention

- Utilisez uniquement des cartes mémoires qui ont été formatées dans l'appareil photo et qui contiennent des photos prises avec l'appareil photo. Si une carte mémoire contenant un grand nombre de photos est insérée, il se peut qu'il y ait un certain délai avant que FinePixViewer démarre et il se peut que FinePixViewer ne soit pas en mesure d'importer ou de sauvegarder les photos. Utilisez un lecteur de carte mémoire pour transférer les photos.
- Assurez-vous que le témoin lumineux est éteint avant d'éteindre l'appareil photo ou de débrancher le câble USB. Si vous ne respectez pas cette précaution, vous risquez de perdre des données ou d'endommager la mémoire interne ou la carte mémoire.
- Déconnectez l'appareil photo avant d'insérer ou de retirer les cartes mémoires.
- Utilisez FinePixViewer pour copier des mémos audio.
- FinePixViewer ne peut pas être utilisé pour éditer des films MPEG-4.
- Dans certains cas, il peut être impossible d'accéder aux photos enregistrés sur un serveur réseau en utilisant FinePixViewer de la même manière que sur un ordinateur indépendant.
- Lorsque l'utilisateur utilise des services qui requièrent une connexion à Internet, tous les frais facturés par la compagnie de téléphone ou le fournisseur d'accès à Internet incombent à l'utilisateur.

Déconnexion de l'appareil photo

Après avoir vérifié que le témoin lumineux est éteint, suivez les instructions à l'écran pour éteindre l'appareil photo et débrancher le câble USB.

Désinstallation de FinePixViewer

Ne désinstallez FinePixViewer qu'avant de réinstaller le logiciel ou lorsque vous n'en avez plus besoin. Après avoir quitté FinePixViewer et déconnecté l'appareil photo, faites glisser le dossier « FinePixViewer » du dossier « Applications » dans la Corbeille et sélectionnez **Vider la corbeille** dans le menu **Finder** (Macintosh), ou ouvrez le panneau de configuration et utilisez « Programmes et fonctionnalités » (Windows Vista) ou « Ajout/Suppression de programmes » (autres versions de Windows) pour désinstaller FinePixViewer, FinePix Resource et FinePix Studio. Sous Windows, une ou plusieurs boîtes de dialogue de confirmation peuvent apparaître ; lisez-en attentivement le contenu avant de cliquer sur **OK**.

Utilisation des menus : Mode de prise de vue

Les menus **F-MODE** et de prise de vue contiennent des réglages pour une large gamme de conditions de prise de vue.

Utilisation du menu **F-Mode**

- 1 Appuyez sur la touche **F** pour afficher le menu **F-MODE**.

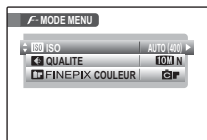

- 2 Appuyez sur la touche de sélection supérieure ou inférieure pour mettre en surbrillance l'élément de votre choix.



- 3 Appuyez sur la touche de sélection droite pour afficher les options correspondant à l'élément mis en surbrillance.

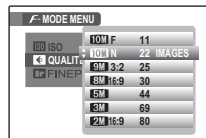



- 4 Appuyez sur la touche de sélection supérieure ou inférieure pour mettre en surbrillance l'option de votre choix.

- 5 Appuyez sur **MENU/OK** pour sélectionner l'option mise en surbrillance.



Options du menu *F-Mode*

Élément du menu	Description	Options	Par défaut
ISO ISO	Permet d'ajuster la sensibilité ISO (p. 74). Choisissez des valeurs plus élevées lorsque le sujet est peu éclairé.	AUTO / AUTO (1600) / AUTO (800) / AUTO (400) / 6400 / 3200 / 1600 / 800 / 400 / 200 / 100	AUTO
QUALITE	Permet de choisir la taille et la qualité de l'image (p. 75).	10M F / 10M N / 9M 3:2 / 8M 16:9 / 5M / 3M / 2M 16:9 / 2M / 03M	10M N
FINEPIX COULEUR	Permet de prendre des photos en mode couleur standard, en mode couleurs saturées et en noir et blanc (p. 76).	F-STANDARD /  / 	F-STAN- DARD

ISO ISO

Permet de contrôler la sensibilité de l'appareil photo à la lumière. Vous pouvez utiliser des valeurs plus élevées pour réduire le flou lorsque l'éclairage est faible ; veuillez cependant remarquer que des marbrures peuvent apparaître sur les photos prises à des sensibilités élevées, en particulier aux réglages **3200** et **6400**. Si **AUTO**, **AUTO (1600)**, **AUTO (800)** ou **AUTO (400)** est sélectionné, l'appareil photo ajuste la sensibilité automatiquement en fonction des conditions de prise de vue. La valeur maximum sélectionnée par l'appareil photo pour les réglages **AUTO (1600)**, **AUTO (800)** ou **AUTO (400)** est respectivement de 1600, 800 ou 400.

Les réglages **100–6400** ne sont disponibles qu'en modes **P** et **M** ; les réglages **AUTO (400)**, **AUTO (800)**, et **AUTO (1600)** uniquement en modes **P** et **S** ; et les seules options disponibles en mode **S** à des vitesses d'obturation plus élevées sont **AUTO (3200)** et **AUTO (6400)**. **AUTO** est disponible dans tous les modes à l'exception de **P**, **S**, **C** et **M**. Aux réglages **3200** et **6400**, la qualité d'image (p. 75) est automatiquement abaissée à **SM** ou moins ; les réglages qui ont été modifiés par rapport à la valeur sélectionnée par l'utilisateur sont affichés en jaune. La qualité d'image précédente est restaurée lorsqu'une autre sensibilité est sélectionnée.

Les réglages autres que **AUTO** sont représentés par une icône à l'écran.

← Remarque

La sensibilité n'est pas réinitialisée lorsque l'appareil photo est éteint ou lorsqu'un autre mode de prise de vue est sélectionné.

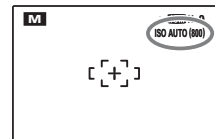

☛ QUALITE

Choisissez la taille et la qualité avec lesquelles les photos sont enregistrées. Les grandes photos peuvent être imprimées en grandes dimensions sans réduction de la qualité ; les petites photos nécessitent moins de mémoire, ce qui permet d'enregistrer plus de photos.

Option	Impressions dans des dimensions allant jusqu'à
10M F (3648 × 2736)	31 × 23 cm. Choisissez 10M F pour obtenir des impression de haute qualité.
10M N (3648 × 2736)	
9M 3:2 (3648 × 2432)	31 × 21 cm. Le rapport d'aspect est de 3:2.
8M 16:9 (3648 × 2056)	31 × 24 cm. Choisissez ce réglage pour des impressions de haute qualité.*
5M (2592 × 1944)	22 × 16 cm
3M (2048 × 1536)	17 × 13 cm
2M 16:9 (1920 × 1080)	16 × 9 cm*
2M (1600 × 1200)	14 × 10 cm
03M (640 × 480)	5 × 4 cm. Dimensions adaptées pour les e-mail et Internet.

* Le rapport d'aspect est de 16:9, adapté pour un affichage de haute qualité sur les appareils Haute Définition (HD).

Le nombre de photos pouvant être prises avec les réglages en cours (p. 124) est affiché à droite de l'icône de qualité d'image à l'écran.

● Rapport d'aspect

Les photos prises avec un réglage de la qualité d'image de **9M 3:2** ont un rapport d'aspect de 3:2, identique à celui d'une photo d'un film de 35 mm. Les photos prises à **8M 16:9** et **2M 16:9** ont un rapport d'aspect ratio de 16:9, adapté pour leur affichage sur des appareils Haute Définition (HD). Les photos prises avec d'autres réglages ont un rapport d'aspect de 4:3.

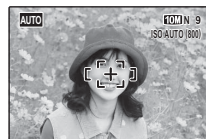

4:3





3:2

☛ Remarques

- La qualité de l'image n'est pas réinitialisée lorsque l'appareil photo est éteint ou lorsqu'un autre mode de prise de vue est sélectionné.
- Aux réglages **10M**, **9M 3:2** et **8M 16:9**, la sensibilité (p. 74) est automatiquement baissée à 1600 ou moins ; les réglages qui ont été modifiés par rapport à la valeur sélectionnée par l'utilisateur sont affichés en jaune. La sensibilité précédente est restaurée lorsqu'une autre option de qualité d'image est sélectionnée.
- La qualité d'image est fixée à **03M** en mode **SP** (📷) (p. 41).



FINEPIX COULEUR

Permet d'améliorer le contraste et la saturation des couleurs ou de prendre des photos en noir et blanc.

Option	Description
F-STANDARD	Contraste et saturation standard. C'est le mode recommandé dans la plupart des situations.
 F-DIAPO	Contraste et couleur éclatants. Choisissez ce mode pour réaliser des photos de fleurs éclatantes ou pour obtenir de plus beaux verts et bleus dans les photos de paysages. Non disponible en mode SP .
 F-N&B	Permet de prendre des photos en noir et blanc.

Les réglages autres que **F-STANDARD** sont représentés par une icône à l'écran.

Remarques

- Le mode **FINEPIX COULEUR** n'est pas réinitialisé lorsque l'appareil photo est éteint ou lorsqu'un autre mode de prise de vue est sélectionné.
- Les effets de la fonction  **F-DIAPO** varient d'une scène à l'autre et peuvent être difficiles à discerner avec certains sujets. En fonction du sujet, il se peut que les effets du mode  **F-DIAPO** ne soient pas visibles à l'écran.

Utilisation du menu prise de vue

- 1 Appuyez sur **MENU/OK** pour afficher le menu prise de vue.



Remarque

Les options affichées dans le menu prise de vue varient en fonction du mode de prise de vue.

- 2 Appuyez sur la touche de sélection supérieure ou inférieure pour mettre en surbrillance l'élément de votre choix.



























- 3 Appuyez sur la touche de sélection droite pour afficher les options correspondant à l'élément mis en surbrillance.



- 4 Appuyez sur la touche de sélection supérieure ou inférieure pour mettre en surbrillance l'option de votre choix.
- 5 Appuyez sur **MENU/OK** pour sélectionner l'option mise en surbrillance.



Options du menu prise de vue

Élément du menu	Description	Options	Par défaut
 SCENES	Permet de choisir une scène pour le mode SP (p. 38).		
 RETARDEATEUR	Permet de prendre des photos avec le retardateur (p. 79).	10 SEC / 2 SEC / NON	NON
 PHOTOMETRIE	Permet de choisir la manière dont l'appareil photo mesure l'exposition (p. 80).		
 BALANCE DES BLANCS	Permet d'ajuster la couleur pour différentes sources lumineuses (p. 81).	AUTO / 	AUTO
 PRISE DE VUE RAP.	Choisissez cette option pour obtenir une réponse rapide du déclencheur (p. 83).	ON / OFF	OFF
 MISE AU POINT	Permet de choisir un mode de mise au point (p. 83).		
 MODE AF	Permet de choisir la manière dont l'appareil photo choisit une zone de mise au point (p. 84).		
 DETAIL	Permet de choisir si les contours sont rendus plus nets ou sont adoucis (p. 85).	FORT / STANDARD / DOUX	STANDARD
 FLASH	Permet d'ajuster la luminosité du flash (p. 85).	- $\frac{2}{3}$ EV - + $\frac{2}{3}$ EV par incréments de $\frac{1}{3}$ EV	0
 BRACKETING	Permet de choisir la taille de l'incrément de bracketing lorsque  est sélectionné en mode rafale (pg. 86).	$\pm\frac{1}{3}$ EV / $\pm\frac{2}{3}$ EV / ± 1 EV	$\pm\frac{1}{3}$ EV
 REGLAGE PERSO.	Permet d'enregistrer les réglages pour les modes P , S et M (p. 46).	—	—
 DOUBLE STAB	Permet de réduire les flous (p. 86).	ON / OFF	OFF
 PARAMETRE	Permet de réaliser la configuration de base de l'appareil photo comme par exemple choisir la langue et régler l'heure et la date (p. 100).		—

RETARDATEUR

Permet de choisir la durée du retardateur. Le retardateur est disponible dans tous les modes de prise de vue.

- **10 SEC** : Choisissez ce réglage pour les autoporraits ou pour les photos de groupes qui incluent le photographe.
- **2 SEC** : Choisissez ce réglage pour éviter le flou causé par le mouvement de l'appareil photo lorsque vous appuyez sur le déclencheur.
- **NON** : Retardateur désactivé.

Pour utiliser le retardateur, choisissez **10 SEC** ou **2 SEC** dans le menu du retardateur et suivez les étapes ci-dessous.

1 Faites la mise au point.

Appuyez sur le déclencheur à mi-course pour faire la mise au point.

Attention

Tenez-vous derrière l'appareil photo lorsque vous utilisez le déclencheur. Si vous vous tenez devant l'objectif, cela peut interférer avec la mise au point et l'exposition.



2 Lancez le retardateur.

Appuyez à fond sur le déclencheur pour lancer le retardateur. L'affichage montre le nombre de secondes qu'il reste avant l'activation du déclencheur. Pour arrêter le retardateur avant que la photo soit prise, appuyez sur **DISP/BACK**.

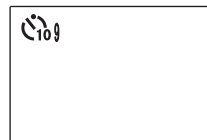

Le témoin du retardateur situé à l'avant de l'appareil photo se met à clignoter juste avant que la photo soit prise. Si vous sélectionnez le retardateur de deux secondes, le témoin du retardateur clignote pendant le décompte du retardateur.

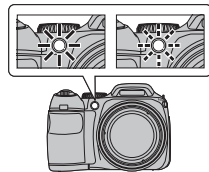

Détection des visages

Puisqu'elle assure la bonne mise au point des visages des sujets de portrait, la détection des visages (p. 22) est recommandée lorsque vous utilisez le retardateur pour des photos de groupe ou des autoportraits. Pour utiliser le retardateur avec la détection des visages, sélectionnez **10SEC** ou **2SEC** dans le menu retardateur puis appuyez sur le déclencheur à fond pour lancer le retardateur. L'appareil photo détecte les visages pendant le décompte du retardateur et il ajuste la mise au point et l'exposition juste avant l'activation du déclencheur. Faites attention de ne pas bouger avant que la photo soit enregistrée.

Remarque

Le retardateur s'éteint automatiquement une fois la photo prise, lorsqu'un mode de prise de vue différent est sélectionné, lorsque le mode lecture est sélectionné ou lorsque l'appareil photo est éteint.







PHOTOMETRIE

Permet de choisir la manière dont l'appareil photo mesure l'exposition dans les modes **P**, **S**, **M** et **C** (non disponible lorsque la détection des visages est activée).

-  **MULTI** : La reconnaissance automatique de scène est utilisée pour ajuster l'exposition dans une large gamme de conditions de prise de vue.
-  **CENTRALE** : L'appareil photo mesure les conditions d'éclairage au centre de l'image. Cette option est recommandée lorsque l'arrière-plan est beaucoup plus clair ou plus sombre que le sujet principal. Elle peut être utilisée avec le verrouillage de la mise au point (p. 24) pour mesurer les sujets excentrés.
-  **MOYENNE** : L'exposition est réglée sur la moyenne pour l'image toute entière. Cette option permet d'assurer une exposition homogène sur plusieurs photos ayant le même éclairage et est particulièrement efficace pour les paysages et les portraits de sujets habillés en noir ou blanc.

WB BALANCE DES BLANCS

Pour obtenir des couleurs naturelles, choisissez un réglage qui correspond à la source lumineuse (pour obtenir une explication du terme « balance des blancs », référez-vous au Glossaire à la page 122). Cette option est disponible dans les modes **P**, **S**, **M**, **C** et **SP** (📷).

Option	Description
AUTO	La balance des blancs est ajustée automatiquement.
	Une valeur est mesurée pour la balance des blancs (p. 82).
	Pour les sujets exposés à la lumière du soleil directe.
	Pour les sujets dans l'ombre.
	Utilisez ce mode sous des lampes fluorescentes de type « lumière du jour ».
	Utilisez ce mode sous des lampes fluorescentes de type « blanc chaud ».
	Utilisez ce mode sous des lampes fluorescentes de type « blanc froid ».
	Utilisez ce mode sous des lampes à incandescence.

Si le mode **AUTO** ne produit pas les résultats espérés (par exemple, lors de prises de vue en gros plan), sélectionnez  et mesurez une valeur pour la balance des blancs (p. 82) ou choisissez l'option qui correspond à la source de lumière.

← Remarques

- Aux réglages autres que , la balance des blancs automatique des blancs est utilisée avec le flash. Abaissez le flash (p. 28) pour prendre des photos avec d'autres réglages.
- Les résultats varient en fonction des conditions de prise de vue. Visionnez les photos après la prise de vue afin de vérifier les couleurs à l'écran.

■  : **Balance des blancs personnalisée**

Choisissez  pour ajuster la balance des blancs pour des conditions d'éclairage inhabituelles. Les options représentées à droite apparaissent ; cadrez un objet blanc de sorte qu'il remplisse l'écran et appuyez à fond sur le déclencheur pour mesurer la balance des blancs.

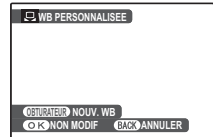

Si « TERMINE ! » apparaît, appuyez sur **MENU/OK** pour régler la balance des blancs sur la valeur mesurée. Cette valeur est stockée même lorsque les piles sont retirées et elle peut être sélectionnée de nouveau en appuyant sur **MENU/OK** lorsque les options de balance des blancs personnalisée sont affichées.

Si « EN DESSOUS » apparaît, augmentez la compensation de l'exposition (p.34) et réessayez.

Si « AU DESSUS » apparaît, diminuez la compensation de l'exposition et réessayez.

 **Astuce**

Pour donner une nuance colorée délibérée à vos photographies, mesurez une valeur de balance des blancs personnalisée à l'aide d'un objet coloré au lieu de blanc.

PRISE DE VUE RAP.





Sélectionnez **ON** pour réduire le temps de mise au point et assurer une réponse rapide du déclencheur. Cette option est disponible dans tous les modes à l'exception du mode **SP** (🦋), et s'active automatiquement en mode **SP** (🦋).

👉 Remarques

- Le choix de **ON** augmente la consommation de la batterie. Choisissez **OFF** pour économiser la batterie.
- L'option  **MODE EVF/LCD** du menu de configuration est réglée automatiquement sur **60 i/s** lorsque la prise de vue rapide est activée (p. 101).

MISE AU POINT

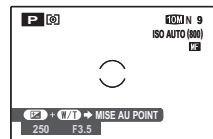
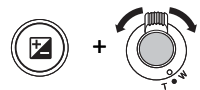

Permet de choisir comment l'appareil photo effectue la mise au point dans les modes **P**, **S**, **M** et **C**.

-  **AF CONTINU** : L'appareil ajuste en continu la mise au point pour refléter les changements de distance par rapport au sujet pendant la pression à mi-course du déclencheur (veuillez remarquer que cela augmente la consommation des piles). La fonction de détection des visages se désactive automatiquement et le **AF MODE AF** est fixé à  **CENTRE**. Choisissez ce mode pour les sujets en mouvement.
-  **AF SEUL** : La mise au point est verrouillée lorsque vous appuyez à mi-course sur le déclencheur. Choisissez ce mode pour les sujets immobiles.
-  **MF** : Faites la mise au point manuellement en appuyant sur la touche  et en utilisant la commande de zoom. Les parenthèses de mise au point affichées à l'écran deviennent jaunes lorsque le sujet est mis au point. Appuyez à fond sur le déclencheur pour prendre la photo. La détection des visages est automatiquement désactivée.



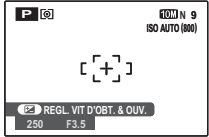

AF MODE AF

Dans les modes **P**, **S**, **M** et **C** (p. 42–46), cette option contrôle la manière dont l'appareil photo sélectionne la zone de mise au point lorsque la détection des visages est désactivée (p. 22). Quelle que soit l'option sélectionnée, l'appareil photo fait la mise au point sur le sujet situé au centre de l'écran lorsque le mode macro est activé (p. 27).

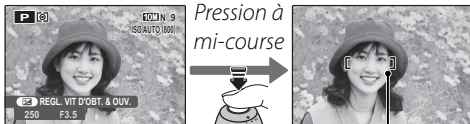
-  **CENTRE** : L'appareil photo fait la mise au point sur le sujet situé au centre du cadre. Vous pouvez utiliser cette option avec le verrouillage de la mise au point.
 
-  **MULTI** : Lorsque vous appuyez sur le déclencheur à mi-course, l'appareil photo détecte les sujets à fort contraste près du centre du cadre et sélectionne la zone de mise au point automatiquement (si le cadre de mise au point n'est pas affiché, sélectionnez  **CENTRE** et utilisez le verrouillage de la mise au point ; p. 24).



Cadre de mise au point

-  **AF ZONE** : La position de mise au point peut être choisie manuellement en appuyant sur la touche de sélection supérieure, inférieure, gauche ou droite et en appuyant sur **MENU/OK** lorsque les parenthèses de mise au point sont dans la position souhaitée. Choisissez cette option pour effectuer une mise au point précise lorsque l'appareil photo est monté sur un trépied. Veuillez remarquer que l'exposition est réglée pour le sujet situé au centre du cadre ; pour mesurer un sujet excentré, utilisez la fonction de verrouillage AF/AE (p. 24).
 

Remarque

L'option **AF MODE AF** n'est pas disponible lorsque l'option **MF** est sélectionnée pour le mode  **MISE AU POINT**.

DETAIL

Permet de choisir si les contours sont rendus nets ou sont adoucis dans les modes **P**, **S**, **M** et **C**.

- **FORT** : Utilisez ce réglage pour avoir des contours nets lorsque vous photographiez des sujets tels que des bâtiments ou du texte.
- **STANDARD** : Netteté standard. C'est le meilleur choix dans la plupart des situations.
- **DOUX** : Utilisez ce réglage pour avoir des contours doux dans des portraits ou des sujets similaires.

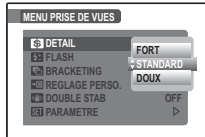

FLASH

Permet d'ajuster la luminosité du flash dans les modes **P**, **S**, **M** et **C**. Choisissez une valeur entre $+\frac{2}{3}$ EV et $-\frac{2}{3}$ EV. Le réglage par défaut est ± 0 .

Veillez remarquer qu'il se peut que vous n'obteniez pas les résultats escomptés selon les conditions de prise de vue et la distance par rapport au sujet.

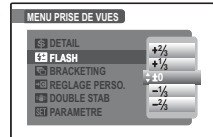

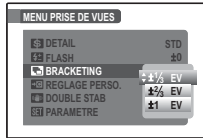

BRACKETING

Permet de choisir la taille de l'incrément de bracketing de l'exposition utilisé lorsque l'option  (bracketing) est sélectionnée en mode rafale (modes **P**, **S**, **M** et **C** uniquement). Choisissez une valeur parmi les incréments de $\pm\frac{1}{3}$ EV, $\pm\frac{2}{3}$ EV et ± 1 EV (pour obtenir une explication du terme « EV », référez-vous au Glossaire à la page 122).



DOUBLE STAB

Sélectionnez **ON** pour réduire les flous causés par le tremblement de l'appareil photo dans toutes les conditions de prise de vue. Dans les modes **AUTO** et , cette option réduit également les flous causés par le mouvement du sujet (mode stabilisation d'image double). Veuillez remarquer que des phénomènes de flou peuvent tout de même apparaître dans certaines situations.

Une icône  apparaît à l'écran lorsque vous sélectionnez **ON**.

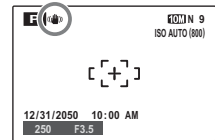

Utilisation des menus : Mode lecture

Les modes **F-MODE** et lecture sont utilisés pour gérer les photos se trouvant dans la mémoire interne ou sur la carte mémoire.

Utilisation du menu **F-Mode**

1 Appuyez sur la touche  pour passer en mode lecture (p. 47).



2 Appuyez sur la touche **F** pour afficher le menu **F-MODE**.

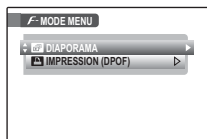

3 Appuyez sur la touche de sélection supérieure ou inférieure pour mettre en surbrillance l'élément de votre choix.



4 Appuyez sur la touche de sélection droite pour afficher les options correspondant à l'élément mis en surbrillance.

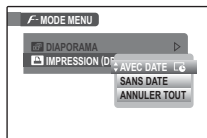



5 Appuyez sur la touche de sélection supérieure ou inférieure pour mettre en surbrillance l'option de votre choix.



6 Appuyez sur **MENU/OK** pour sélectionner l'option mise en surbrillance.



Options du menu **F-Mode**

Option	Description
 DIAPORAMA	Permet de visionner les photos sous forme de diaporama (p. 88).
 FORMAT IMAGE	Permet de choisir un mode d'affichage pour visionner des photos sur une télévision haute définition (p. 88; disponible uniquement lorsqu'un câble HD est connecté).
 IMPRESSION (DPOF)	Permet de sélectionner des photos pour les imprimer sur des appareils compatibles DPOF et PictBridge (p. 64).

DIAPORAMA

Permet de visionner les photos sous forme de diaporama automatique. Choisissez le type de diaporama et appuyez sur **MENU/OK** pour démarrer. Appuyez sur **DISP/BACK** à n'importe quel moment du diaporama pour afficher l'aide à l'écran. Lors de l'affichage d'un film, la lecture du film commence automatiquement et le diaporama continue une fois que le film est terminé. Vous pouvez mettre fin au diaporama à tout moment en appuyant sur **MENU/OK**.

Option	Affiché dans
NORMAL	Appuyez sur la touche de sélection gauche ou droite pour revenir en arrière ou pour avancer d'une image. Sélectionnez FONDU pour des transitions en fondu entre les images.
NORMAL 	Comme ci-dessus, sauf que l'appareil photo réalise un zoom avant automatique sur les visages sélectionnés à l'aide de la fonction de détection des visages.
FONDU 	
MULTIPLE	Permet d'afficher plusieurs photos en même temps.
PATCHWORK PHOTO	Comme pour MULTIPLE , sauf que les photos sont choisies de manière aléatoire.

Remarque

L'appareil photo ne s'éteint pas automatiquement lorsqu'un diaporama est en cours.

FORMAT IMAGE

Permet de choisir le rapport d'aspect utilisé lorsque des photos ayant un rapport d'aspect de 4:3 (p. 75) sont visionnées sur un appareil Haute Définition (p. 59). Cette option n'est disponible que lorsque le câble HD du kit de connexion HDTV FUJIFILM HD-S2 en option est raccordé.

- **16:9** : L'image remplit l'écran et le haut et le bas sont rognés.
- **4:3** : L'image toute entière est affichée avec des bandes noires sur les côtés à droite et à gauche. Les photos ayant un rapport d'aspect de 16:9 sont affichées en plein écran et celles ayant un rapport d'aspect de 3:2 sont affichées dans un cadre noir.

Utilisation du menu Lecture

- 1 Appuyez sur la touche  pour passer en mode lecture (p. 47).
- 2 Appuyez sur **MENU/OK** pour afficher le menu lecture.

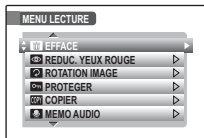

- 3 Appuyez sur la touche de sélection supérieure ou inférieure pour mettre en surbrillance l'élément de votre choix.



- 4 Appuyez sur la touche de sélection droite pour afficher les options correspondant à l'élément mis en surbrillance.

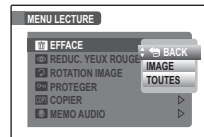

- 5 Appuyez sur la touche de sélection supérieure ou inférieure pour mettre en surbrillance l'option de votre choix.





- 6 Appuyez sur **MENU/OK** pour sélectionner l'option mise en surbrillance.



Options du menu lecture

Les options suivantes sont disponibles :



Option	Description
 EFFACE	Permet d'effacer toutes les photos ou les photos sélectionnées (p. 53).
 REDUC. YEUX ROUGE	Permet de créer des copies dans lesquelles l'effet yeux rouges est réduit (p. 90).
 ROGNAGE FILM	Permet de créer une copie modifiée d'un film (p. 91).
 ROTATION IMAGE	Permet de tourner les photos (p. 92).
 PROTEGER	Permet de protéger les photos contre toute suppression accidentelle (p. 93).
 COPIER	Permet de copier les photos entre la mémoire interne et une carte mémoire (p. 94).
 MEMO AUDIO	Permet d'ajouter des mémos audio aux photos (p. 96).
 RECADRER	Permet de créer des copies de photos recadrées (p. 98).
 TYPE DE LECTURE	Permet de visionner des images d'un type sélectionné (p. 99).
 PARAMETRE	Permet de réaliser la configuration de base de l'appareil photo (p. 100).

REDUC. YEUX ROUGE

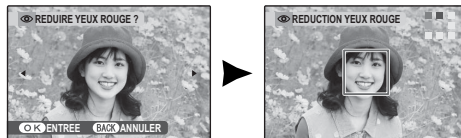
Si la photo en cours est accompagnée d'une icône  indiquant qu'elle a été prise avec la fonction de détection des visages, cette option peut être utilisée pour réduire l'effet yeux rouges. L'appareil photo analyse l'image ; si un effet yeux rouges est détecté, l'image est traitée pour créer une copie sur laquelle l'effet yeux rouges est réduit.



Remarques

- Il se peut que l'effet yeux rouges ne puisse pas être corrigé si l'appareil photo ne parvient pas à détecter un visage ou si le visage est de profil. Les résultats peuvent varier en fonction de la scène. L'effet yeux rouges ne peut pas être éliminé des photos qui ont déjà été traitées avec la fonction de réduction des yeux rouges ou des photos qui ont été créées avec d'autres appareils.
- Le temps nécessaire pour traiter l'image varie en fonction du nombre de visages détectés.
- Les copies créées à l'aide de la fonction  **REDUC. YEUX ROUGE** sont indiquées par une icône  pendant la lecture.

ROGNAGE FILM

Pour créer une copie plus courte du film en cours d'affichage dans le mode lecture, sélectionnez **ROGNAGE FILM** dans le menu lecture.

1 En appuyant sur la touche de sélection inférieure pour lancer la lecture ou pour faire une pause, regardez le film jusqu'à ce que la première image que vous souhaitez inclure dans le nouveau film soit affichée.



2 Appuyez sur **MENU/OK**.

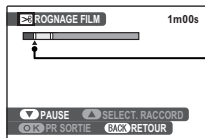

Le témoin montre la position de l'image de départ.

3 En appuyant sur la touche de sélection inférieure pour reprendre la lecture ou pour faire une pause, regardez le film jusqu'à ce que la dernière image que vous souhaitez inclure dans le nouveau film soit affichée.

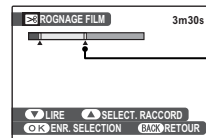

Le témoin montre la position de l'image finale.

Pour retourner à l'étape 1 et choisir un nouveau point de départ, appuyez sur **DISP/BACK**.

4 Appuyez sur la touche de sélection supérieure pour choisir de sauvegarder la partie du film située entre l'image de départ et l'image finale ou de sauvegarder uniquement les parties situées avant l'image de départ et après l'image finale.



5 Appuyez sur **MENU/OK** pour enregistrer le film modifié dans un nouveau fichier et revenir à la lecture avec le nouveau film affiché.



ROTATION IMAGE

Par défaut, les photos prises dans le sens vertical sont affichées dans l'orientation horizontale. Utilisez cette option pour afficher les photos à l'écran dans la bonne orientation. Cela n'a aucun effet sur les photos affichées sur un ordinateur ou un autre appareil.

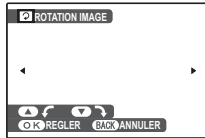

Remarques

- Les photos protégées ne peuvent pas être tournées. Désactivez la protection avant de tourner les images (p. 93).
- Il se peut que l'appareil photo ne puisse pas tourner les photos créées avec d'autres appareils.

Pour tourner une image, visionnez la photo et sélectionnez **ROTATION IMAGE** dans le menu lecture (p. 89).

- 1 Appuyez sur la touche de sélection inférieure pour tourner l'image de 90° dans le sens des aiguilles d'une montre et sur la touche de sélection supérieure pour tourner l'image de 90° dans le sens inverse des aiguilles d'une montre.



- 2 Appuyez sur **MENU/OK** pour confirmer l'opération (pour quitter sans tourner la photo, appuyez sur **DISP/BACK**).



La prochaine fois que la photo sera affichée, elle sera automatiquement tournée.

PROTEGER

Permet de protéger les photos contre toute suppression accidentelle. Les options suivantes sont disponibles.

■ IMAGE

Permet de protéger les images sélectionnées.

- 1 Appuyez sur la touche de sélection gauche ou droite pour afficher la photo de votre choix.



Photo non protégée



Photo protégée

- 2 Appuyez sur **MENU/OK** pour protéger la photo. Si la photo est déjà protégée, appuyez sur **MENU/OK** pour supprimer la protection de la photo.



- 3 Répétez les étapes 1–2 pour protéger d'autres photos. Appuyez sur **DISP/BACK** pour quitter une fois que l'opération est terminée.



■ REGLER TOUT

Appuyez sur **MENU/OK** pour protéger toutes les photos ou appuyez sur **DISP/BACK** pour quitter sans modifier le statut des photos.



■ ANNULER TOUT

Appuyez sur **MENU/OK** pour supprimer la protection de toutes les photos ou appuyez sur **DISP/BACK** pour quitter sans modifier le statut des photos.



Si le nombre de photos affectées est très élevé, l'affichage représenté à droite apparaît à l'écran pendant que l'opération est en cours. Appuyez sur **DISP/BACK** pour quitter avant que l'opération ne soit terminée.



⚠ Attention

Les photos protégées sont effacées lorsque la carte mémoire ou la mémoire interne est formatée (p. 105).

COPY COPIER

Permet de copier les photos entre la mémoire interne et une carte mémoire.

1 Appuyez sur la touche de sélection supérieure ou inférieure pour mettre en surbrillance **MEM. INT**.



INT → **SD CARTE** (pour copier des photos de la mémoire interne vers la carte mémoire) ou **SD CARTE** → **MEM. INT** (pour copier des photos d'une carte mémoire vers la mémoire interne).

2 Appuyez sur la touche de sélection droite pour afficher les options correspondant à l'élément mis en surbrillance.

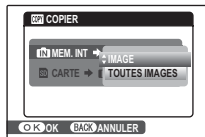

3 Appuyez sur la touche de sélection supérieure ou inférieure pour mettre en surbrillance **IMAGE** ou **TOUTES IMAGES**.



4 Appuyez sur **MENU/OK**.



Astuce : Copie de photos entre cartes mémoires

Pour copier des photos entre deux cartes mémoires, insérez la carte source et copiez les photos vers la mémoire interne puis retirez la carte source, insérez la carte de destination et copiez les photos depuis la mémoire interne.

■ IMAGE

Permet de copier les images sélectionnées.

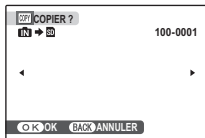

1 Appuyez sur la touche de sélection gauche ou droite pour afficher la photo de votre choix.



2 Appuyez sur **MENU/OK** pour copier la photo.



3 Répétez les étapes 1–2 pour copier d'autres photos. Appuyez sur **DISP/BACK** pour quitter une fois que l'opération est terminée.



■ TOUTES IMAGES

Appuyez sur **MENU/OK** pour copier toutes les photos ou appuyez sur **DISP/BACK** pour quitter sans copier les photos.



⚠ Attention

- La copie prend fin une fois que la carte de destination est pleine.
- Les informations d'impression DPOF ne sont pas copiées (p. 64).

MEMO AUDIO

Pour ajouter un mémo audio à une photo, sélectionnez  **MEMO AUDIO** après avoir affiché la photo dans le mode lecture.

Remarque

Il n'est pas possible d'ajouter des mémos audio aux films ou aux photos protégées. Désactivez la protection des photos avant d'enregistrer des mémos audio (p. 93).

- 1 Maintenez l'appareil photo à une distance d'environ 20 cm et placez-vous face au microphone.

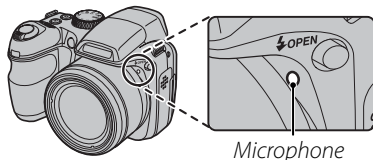

Remarques

- S'il y a déjà un mémo audio pour la photo en cours, les options représentées à droite sont affichées. Sélectionnez **RE-ENR.** pour remplacer le mémo existant.
- Les mémos audio sont enregistrés sous forme de fichiers WAV au format PCM (p. 122) avec une taille maximale d'environ 480 Ko.

- 2 Appuyez sur **MENU/OK** pour lancer l'enregistrement.

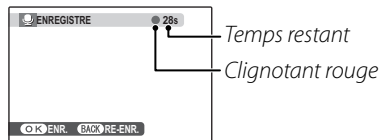

- 3 Appuyez de nouveau sur **MENU/OK** pour mettre fin à l'enregistrement. L'enregistrement prend automatiquement fin au bout de 30 secondes.

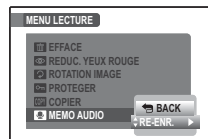
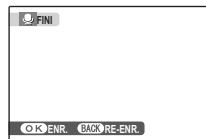

Lecture de mémos audio

Les photos avec mémo audio sont indiquées par une icône  pendant la lecture. Pour lire un mémo audio, appuyez sur la touche de sélection inférieure. Pour faire une pause dans la lecture, appuyez de nouveau sur la touche de sélection inférieure ; pour mettre fin à la lecture, appuyez sur la touche de sélection supérieure. Appuyez sur la touche de sélection gauche pour revenir en arrière, sur la touche de sélection droite pour avancer rapidement. Vous pouvez afficher les commandes de volume en appuyant sur la touche **MENU/OK** ; appuyez sur la touche de sélection supérieure ou inférieure pour ajuster le volume et appuyez de nouveau sur **MENU/OK** pour reprendre la lecture.

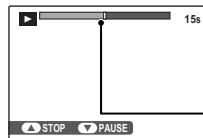

La progression est affichée à l'écran.

Barre de progression

Remarque

Il se peut que l'appareil photo ne puisse pas lire les mémos audio enregistrés avec d'autres appareils.

Attention

Ne couvrez pas le haut-parleur pendant la lecture.

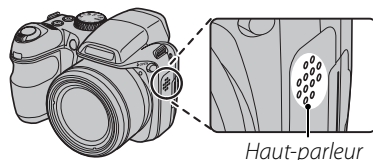

RECADRER

Pour créer une copie recadrée d'une photo, visionnez la photo et sélectionnez **RECADRER** dans le menu lecture (p. 89).

- Utilisez la commande de zoom pour réaliser des zooms avant et arrière et utilisez la touche de sélection pour faire défiler la photo jusqu'à ce que la partie de votre choix soit affichée (pour quitter la lecture image par image sans créer de copie recadrée, appuyez sur **DISP/BACK**).

Témoign de zoom

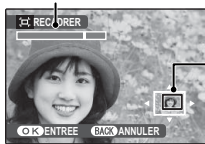

La fenêtre de navigation montre une partie de l'image actuellement affichée à l'écran

Si la taille de la copie finale est **03M**, **OK** apparaît en jaune.

Astuce : Détection des visages

Si la photo a été prise en utilisant la détection des visages (p. 22), **RECADRER** apparaît à l'écran. Appuyez sur la touche **RECADRER** pour agrandir le visage sélectionné.



- Appuyez sur **MENU/OK**. Une boîte de dialogue de confirmation apparaît.

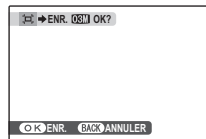

La taille des copies (**5M**, **3M**, **2M** ou **03M** ; voir page 75) est affichée en haut. Les recadrages plus grands produisent des copies plus grandes ; toutes les copies ont un rapport d'aspect de 4 : 3.





- Appuyez sur **MENU/OK** pour enregistrer la copie recadrée dans un fichier séparé.



TYPE DE LECTURE

Permet de choisir le type des images affichées lors de la lecture parmi les options suivantes :

- **TOUT** : Toutes les photos et tous les films sont affichés.
- **FIXE** : Seules les photos prises en mode rafale désactivé sont affichées.
- **CONTINU** : Seules les photos prises en mode rafale sont affichées.
- **FILM** : Seuls les films sont affichés.

Veillez remarquer que les options  **EFFACE > TOUTES**,  **IMPRESSION (DPOF) > ANNULER TOUT** et  **PROTEGER > ANNULER TOUT** s'appliquent à toutes les images, quelle que soit l'option sélectionnée pour  **TYPE DE LECTURE**.

Le menu de configuration

Utilisation du menu de configuration

1 Affichez le menu de configuration.

1.1 Appuyez sur **MENU/OK** pour afficher le menu correspondant au mode en cours.



1.2 Appuyez sur la touche de sélection supérieure ou inférieure pour mettre en surbrillance **SET PARAMETRE**.



1.3 Appuyez sur la touche de sélection droite pour afficher le menu de configuration.

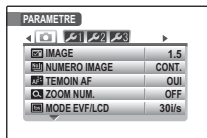

2 Choisissez une page.

2.1 Appuyez sur la touche de sélection gauche ou droite pour choisir une page.



2.2 Appuyez sur la touche de sélection inférieure pour entrer dans le menu.



3 Ajustez les réglages.

3.1 Appuyez sur la touche de sélection supérieure ou inférieure pour mettre en surbrillance un élément du menu.



3.2 Appuyez sur la touche de sélection droite pour afficher les options correspondant à l'élément mis en surbrillance.

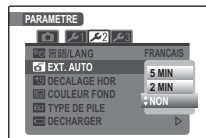



























3.3 Appuyez sur la touche de sélection supérieure ou inférieure pour mettre en surbrillance une option.





3.4 Appuyez sur **MENU/OK** pour sélectionner l'option mise en surbrillance.





Options du menu de configuration

	Élément du menu	Description	Options	Par défaut
	 IMAGE	Permet de choisir pendant combien de temps les photos sont affichées après la prise de vue (p. 102).	CONTINU / 3 SEC / 1.5 SEC / ZOOM (CONTINU) / NON	1.5 SEC
	 NUMERO IMAGE	Permet de choisir comment les fichiers sont appelés (p. 103).	CONTINU / RAZ	CONTINU
	 TEMOIN AF	Permet d'allumer ou d'éteindre l'illuminateur d'assistance de mise au point automatique (p. 26).	OUI / NON	OUI
	 ZOOM NUM.	Permet d'activer ou désactiver le zoom numérique (p. 104).	ON / OFF	OFF
	 MODE EVF/LCD	Choisissez 30 i/s pour augmenter la durée de vie des piles et 60 i/s pour améliorer la qualité d'affichage.	30 i/s / 60 i/s	30 i/s
	DATE/HEURE	Permet de régler l'horloge de l'appareil photo (p. 14).	—	—
	 VOL. APPAREIL	Permet d'ajuster le volume des commandes de l'appareil photo.	 (fort) /  (moyen) /  (bas) / SANS (coupé)	
	 VOL. DECL.	Permet d'ajuster le volume du son du déclencheur.		
	 VOL. LECTURE	Ajustement du volume pour la lecture des films et des mémos audio (p. 104).	—	7
	 LUMINOSITE LCD	Permet de contrôler la luminosité de l'écran (p. 104).	-5 - +5	0
	 FORMATAGE	Permet de formater la mémoire interne ou les cartes mémoires (p. 105).	—	—
	 言語 / LANG.	Permet de choisir une langue (p. 14).	Voir page 127	ENGLISH
	 EXT. AUTO	Permet de choisir le délai d'extinction automatique (p. 105).	5 MIN / 2 MIN / NON	2 MIN
	 DECALAGE HOR	Permet de régler l'horloge à l'heure locale (p. 106).	 / 	
	 COULEUR FOND	Permet de choisir un schéma de couleur.	—	—
	 TYPE DE PILE	Permet de spécifier le type de piles utilisées dans l'appareil photo (p. 9).	ALCALINE / NI-MH / LITHIUM	ALCALINE
	 DECHARGER	Permet de décharger des batteries rechargeables Ni-MH (p. 107).	—	—

	Élément du menu	Description	Options	Par défaut
	 STAN. VIDEO	Permet de choisir un mode vidéo pour la connexion à une télévision (p. 59).	NTSC/PAL	—
	 INITIALISER	Permet de réinitialiser tous les réglages à l'exception de DATE/HEURE , DECALAGE HOR , COULEUR FOND et STAN. VIDEO à leurs valeurs par défaut. Une boîte de dialogue de confirmation apparaît. Appuyez sur la touche de sélection gauche ou droite pour mettre en surbrillance OK et appuyez sur MENU/OK .	—	—
	 REINIT. REGLAGE PERSO	Permet de réinitialiser tous les réglages pour le mode C . Une boîte de dialogue de confirmation apparaît. Appuyez sur la touche de sélection gauche ou droite pour mettre en surbrillance OK et appuyez sur MENU/OK .	—	—

IMAGE

Choisissez une option autre que **NON** pour afficher les photos à l'écran après la prise de vue. Il est possible d'afficher les photos pendant 1,5 s (**1.5 SEC**), 3 s (**3 SEC**), ou jusqu'à la pression de la touche **MENU/OK** (**CONTINU** et **ZOOM (CONTINU)**). Si vous sélectionnez **CONTINU**, vous pouvez utiliser la touche  pour vérifier l'exposition (p. 49). Si vous sélectionnez **ZOOM (CONTINU)**, les photos prises à des qualités supérieures à **03M** peuvent être agrandies pour vérifier la mise au point et d'autres petits détails (voir page 48). Veuillez remarquer que l'option **ZOOM (CONTINU)** est désactivée en mode rafale (p. 30) et lorsque la molette de mode est tournée dans la position , et que les couleurs affichées avec les réglages **1.5 SEC** et **3 SEC** peuvent différer de celles de la photo finale.

Remarque

L'option **IMAGE** n'est pas disponible lorsque  est sélectionné en mode rafale (p. 30).

NUMERO IMAGE

Les nouvelles photos sont stockées dans des fichiers images nommés avec un numéro à quatre chiffres attribué en ajoutant un au dernier numéro de fichier utilisé. Le numéro du fichier est affiché pendant la lecture tel que représenté à droite. L'option **NUMERO IMAGE** permet de contrôler si la numérotation des fichiers est réinitialisée à 0001 lorsqu'une nouvelle carte mémoire est insérée ou lorsque la carte mémoire actuelle ou la mémoire interne est formatée.

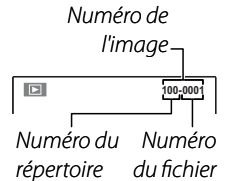

- **CONTINU** : La numérotation continue à partir du dernier numéro de fichier utilisé ou du premier numéro de fichier disponible, selon le plus élevé des deux. Choisissez cette option pour réduire le nombre de photos portant le même nom de fichier.
- **RAZ** : La numérotation est réinitialisée à 0001 après le formatage ou lorsqu'une nouvelle carte mémoire est insérée.

Remarques

- Si le numéro de l'image atteint 999-9999, le déclencheur est désactivé (p. 120).
- La sélection de  **INITIALISER** (p. 102) réinitialise l'option  **NUMERO IMAGE** au réglage **CONTINU** mais ne réinitialise pas la numérotation des images.
- Les numéros des images peuvent être différents pour les photos prises avec d'autres appareils photo.

ZOOM NUM.

Si vous avez sélectionné **ON** et que vous appuyez sur **T** à la position maximale du zoom optique, le zoom numérique se déclenche et la photo est encore agrandie. Pour annuler le zoom numérique, faites un zoom arrière jusqu'à la position minimale du zoom numérique et appuyez sur **W**.

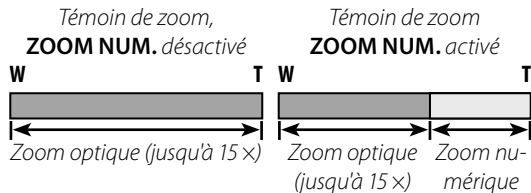
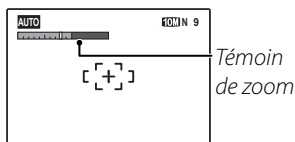

Attention

Le zoom numérique produit des images de qualité inférieure au zoom optique.

VOL. LECTURE

Appuyez sur la touche de sélection supérieure ou inférieure pour choisir le volume de la lecture des films et des mémos audio et appuyez sur **MENU/OK** pour sélectionner.





LUMINOSITE LCD

Appuyez sur la touche de sélection supérieure ou inférieure pour choisir la luminosité de l'écran et appuyez sur **MENU/OK** pour la sélectionner.



FORMATAGE

Permet de formater la mémoire interne ou une carte mémoire. Si une carte mémoire est insérée dans l'appareil photo,  apparaît dans la boîte de dialogue représentée à droite et cette option formate la carte mémoire. S'il n'y a pas de carte mémoire,  apparaît et cette option formate la mémoire interne. Appuyez sur la touche de sélection gauche pour mettre en surbrillance **OK** et appuyez sur **MENU/OK** pour commencer le formatage.



Attention

- Toutes les données sont effacées, y compris les photos protégées. Assurez-vous que vous avez copié les fichiers importants sur un ordinateur ou un autre dispositif de stockage.
- N'ouvrez pas le couvercle du compartiment des piles pendant le formatage.

EXT. AUTO

Permet de choisir le délai au bout duquel l'appareil photo s'éteint automatiquement lorsqu'aucune opération n'est exécutée. Les délais plus courts augmentent la durée de vie des piles ; si **NON** est sélectionné, l'appareil photo doit être éteint manuellement. Veuillez remarquer que, quelle que soit l'option sélectionnée, l'appareil photo ne s'éteint pas automatiquement lorsqu'il est raccordé à une imprimante (p. 61) ou à un ordinateur (p. 70) ou bien lorsqu'un diaporama est en cours (p. 88).

Astuce : Réactivation de l'appareil photo

Pour réactiver l'appareil photo lorsqu'il s'est éteint automatiquement, utilisez le commutateur **ON/OFF** ou appuyez sur la touche  pendant environ une seconde (p. 13).

DECALAGE HOR

Lorsque vous voyagez, utilisez cette option pour que l'horloge de l'appareil photo passe automatiquement de votre fuseau horaire à l'heure locale de votre destination.

1 Spécifiez la différence entre l'heure locale et votre fuseau horaire.

1.1 Appuyez sur la touche de sélection supérieure ou inférieure pour mettre en surbrillance **← LOCAL**.



1.2 Appuyez sur la touche de sélection droite pour afficher le décalage horaire.

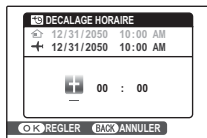

1.3 Appuyez sur la touche de sélection gauche ou droite pour mettre en surbrillance **+**, **-**, les heures ou les minutes ; appuyez sur la touche de sélection supérieure ou inférieure pour éditer. L'incrément minimal est de 15 minutes.



1.4 Appuyez sur **MENU/OK** lorsque les réglages sont terminés.



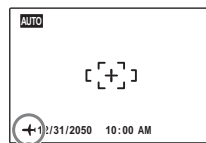

2 Basculez entre l'heure locale et votre fuseau horaire.

Pour régler l'horloge de l'appareil photo à l'heure locale, mettez en surbrillance **← LOCAL** et appuyez sur **MENU/OK**. Pour régler l'horloge à l'heure de votre fuseau horaire, sélectionnez **🏠 DEPAR**. Si **← LOCAL** est sélectionné, **←** apparaît à l'écran pendant trois secondes après le passage de l'appareil photo en mode de prise de vue et la date est affichée en jaune.



Après avoir changé de fuseau horaire, vérifiez que la date et l'heure sont correctes.

DECHARGER (Piles Ni-MH uniquement)

La capacité des piles rechargeables Ni-MH peut être temporairement réduite lorsqu'elles sont neuves, après de longues périodes de non-utilisation ou encore si elles sont chargées plusieurs fois avant d'avoir été totalement déchargées. La capacité peut être augmentée en déchargeant plusieurs fois les piles à l'aide de l'option  **DECHARGER** et en les rechargeant à l'aide d'un chargeur de piles (vendu séparément). N'utilisez pas la fonction  **DECHARGER** avec des piles non-rechargeables et veuillez remarquer que les piles ne se déchargeront pas si l'appareil photo est alimenté par un adaptateur CA ou un coupleur CC.

- 1 Lorsque vous sélectionnez  **DECHARGER**, le message ci-dessus apparaît. Appuyez sur **MENU/OK**.

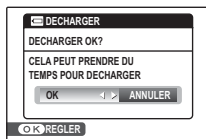

- 2 Appuyez sur la touche de sélection gauche ou droite pour choisir mettre en surbrillance **OK**.



- 3 Appuyez sur **MENU/OK** pour commencer à décharger les piles. Lorsque les piles sont totalement déchargées, l'indicateur de niveau des piles clignote en rouge et l'appareil photo s'éteint. Pour annuler le processus avant que les piles ne soient complètement déchargées, appuyez sur **DISP/BACK**.



Accessoires optionnels

L'appareil photo supporte une large gamme d'accessoires de la marque FUJIFILM et d'autres fabricants.

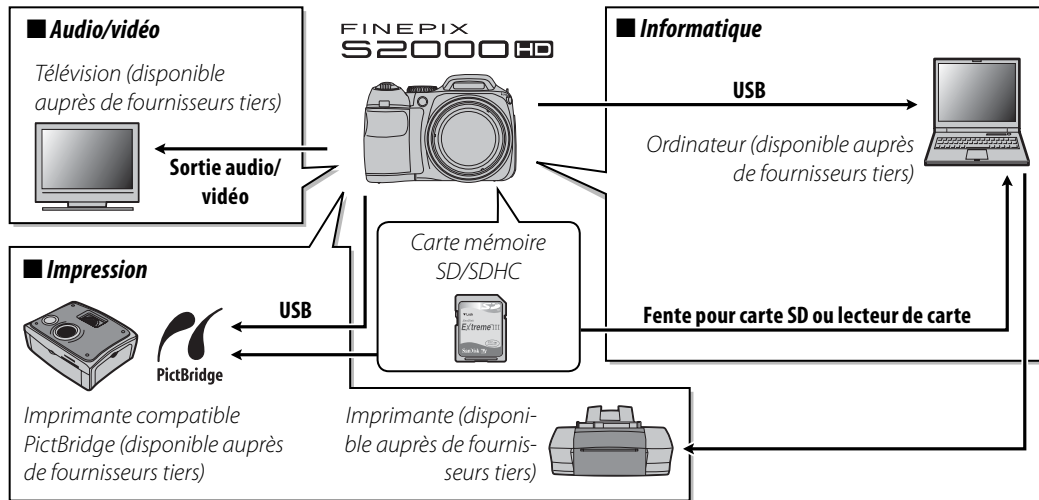

● Le kit de connexion HDTV FUJIFILM HD-S2 (Vendu séparément)

Ce kit vous permet de profiter de vos photos en haute définition en connectant l'appareil photo à une télévision haute définition à l'aide du câble composant HD ou de contrôler l'appareil à distance grâce à la télécommande.

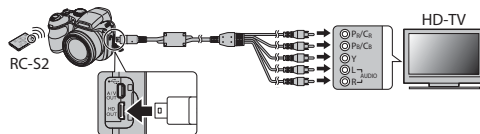

Accessoires de la marque FUJIFILM

A partir du mois d'août 2008, les accessoires optionnels suivants seront disponibles chez FUJIFILM. Pour obtenir les dernières informations concernant les accessoires disponibles dans votre région, veuillez contacter votre représentant FUJIFILM local ou visiter le site http://www.fujifilm.com/products/digital_cameras/index.html.

- **Le Kit de connexion HDTV FUJIFILM HD-S2** : Contient une télécommande et un câble HD servant à raccorder l'appareil photo à des appareils Haute Définition (HD).
- **Adaptateur CA AC-5VX** (nécessite le coupleur CC CP-04) : Utilisez cet adaptateur en cas de lecture prolongée ou lorsque vos copiez des photos sur un ordinateur (la forme de l'adaptateur et de la fiche varient en fonction de la région où ils sont vendus).
- **Coupleur CC CP-04** : Sert à connecter l'adaptateur CA AC-5VX à l'appareil photo.

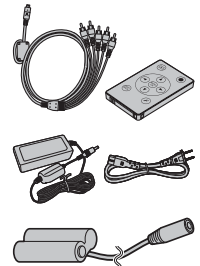

Utilisation du coupleur CC CP-04

1. Chargez le coupleur CC.

Vérifiez que l'appareil photo est hors tension avant d'ouvrir le volet du compartiment batterie. Ouvrez le couvercle du compartiment de la batterie et insérez le coupleur CC, comme indiqué. Vérifiez que le coupleur CC est correctement inséré.

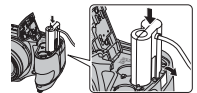

2. Refermez le couvercle du compartiment de la batterie.

Faites passer le câble du coupleur CC dans l'orifice prévu à cet effet (A). Fermez le volet du compartiment batterie.

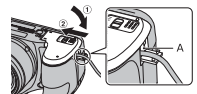

Prendre soin de l'appareil photo

Pour pouvoir profiter pleinement de votre appareil, veuillez respecter les précautions suivantes.

Stockage et utilisation

Si vous n'avez pas l'intention d'utiliser l'appareil photo pendant une période prolongée, retirez les piles et la carte mémoire. Ne rangez et n'utilisez pas l'appareil photo dans des endroits qui sont :

- exposés à la pluie, la vapeur ou la fumée
- très humides ou extrêmement poussiéreux
- exposés à la lumière du soleil directe ou à de très hautes températures, comme par exemple dans un véhicule fermé au soleil
- extrêmement froids
- sujets à de fortes vibrations
- exposés à des champs magnétiques puissants, comme par exemple près d'une antenne de diffusion, une ligne électrique, un émetteur radar, un moteur, un transformateur ou un aimant
- en contact avec des produits chimiques volatils tels que des pesticides
- près de produits en caoutchouc ou en vinyle

■ Eau et sable

L'exposition à l'eau et au sable peut également endommager l'appareil photo, son circuit intérieur et ses mécanismes. Lorsque vous utilisez l'appareil photo sur la plage ou au bord de la mer, évitez de l'exposer à l'eau ou au sable. Ne posez pas l'appareil photo sur une surface humide.

■ Condensation

Les augmentations soudaines de température, comme par exemple lorsque l'on rentre dans un bâtiment chauffé alors qu'il fait froid dehors, peuvent causer l'apparition de condensation à l'intérieur de l'appareil photo. Si cela se produit, éteignez l'appareil photo et attendez une heure avant de le rallumer. Si de la condensation se forme sur la carte mémoire, retirez la carte et attendez que la condensation se dissipe.

Nettoyage





Utilisez une brosse soufflante pour éliminer la poussière située sur l'objectif et l'écran puis essuyez doucement à l'aide d'un chiffon doux et sec. S'il reste des taches, vous pouvez les éliminer en les essuyant délicatement à l'aide d'un morceau de papier de nettoyage pour objectifs FUJIFILM sur lequel vous aurez appliqué une petite quantité de fluide de nettoyage pour objectifs. Faites bien attention de ne pas rayer l'objectif ou l'écran. Le corps de l'appareil photo peut être nettoyé à l'aide d'un chiffon doux et sec. N'utilisez pas d'alcool, de solvant ou d'autre produit chimique volatil.

En voyage

Gardez l'appareil photo dans votre bagage à main. Les bagages enregistrés risquent de subir des chocs violents qui pourraient endommager l'appareil photo.

Détection des pannes

Alimentation et piles

























Problème	Cause possible	Solution	Page
L'appareil photo ne s'allume pas.	Les piles sont mortes.	Insérez des piles neuves ou des piles totalement chargées.	8
	Les piles ne sont pas dans le bon sens.	Réinsérez les piles dans le bon sens.	8
	Le couvercle du compartiment des piles n'est pas verrouillé.	Verrouillez le couvercle du compartiment des piles.	9
	L'adaptateur CA et le coupleur CC ne sont pas bien connectés.	Assurez-vous que l'adaptateur CA et le coupleur CC sont bien connectés.	—
	L'appareil a été laissé sans piles et avec l'adaptateur CA/le coupleur CC débranché pendant une période prolongée.	Après avoir inséré les piles ou connecté l'adaptateur CA/le coupleur CC, attendez quelques instants avant d'allumer l'appareil photo.	—
Alimentation électrique Les piles s'épuisent rapidement.	Les piles sont froides.	Réchauffez les piles en les mettant dans une poche ou un autre endroit chaud puis remettez-les dans l'appareil photo juste avant de prendre une photo.	iv
	Il y a de la saleté sur les bornes de la batterie.	Nettoyez les bornes à l'aide d'un chiffon doux et sec.	—
	Les piles sont neuves, n'ont pas été utilisées pendant une période prolongée ou ont été rechargées sans avoir préalablement été totalement déchargées (piles rechargeable Ni-MH uniquement).	Déchargez les piles Ni-MH en utilisant l'option  DECHARGER et rechargez-les à l'aide d'un chargeur de piles (vendu séparément). Si les piles ne tiennent pas la charge après avoir été déchargées puis rechargées de manière répétée, elles ont atteint la fin de leur durée de vie et doivent donc être remplacées.	107
	Le mode  PRISE DE VUE RAP. est activé.	Désactivez le mode  PRISE DE VUE RAP. pour réduire l'utilisation de la batterie.	—
	 AF CONTINU est sélectionné pour le paramètre  MISE AU POINT.	Sélectionnez une autre option de mise au point.	83
L'appareil photo s'éteint soudainement.	Les piles sont mortes.	Insérez des piles neuves ou des piles totalement chargées.	8
	L'adaptateur CA ou le coupleur CC a été déconnecté.	Assurez-vous que l'adaptateur CA et le coupleur CC sont bien connectés.	—

Menus et affichages

Problème	Cause possible	Solution	Page
Les menus et les affichages ne sont pas en français.	Vous n'avez pas sélectionné le français pour l'option  言語/LANG. dans le menu de configuration.	Sélectionnez FRANCAIS .	14

Prise de vue

Problème	Cause possible	Solution	Page	
Prise de photos	La mémoire est pleine.	Insérez une nouvelle carte mémoire ou effacez des photos.	10, 53	
	Aucune photo n'est prise lorsque vous appuyez sur le déclencheur.	La mémoire n'est pas formatée.	Formatez la carte mémoire ou la mémoire interne.	105
		Il y a de la saleté sur les contacts de la carte mémoire.	Nettoyez les contacts à l'aide d'un chiffon doux et sec.	11
		La carte mémoire est endommagée.	Insérez une nouvelle carte mémoire.	10
		Les piles sont mortes.	Insérez des piles neuves ou des piles totalement chargées.	8
		L'appareil photo s'est éteint automatiquement.	Allumez l'appareil photo.	13
Mise au point	L'écran devient sombre après la prise de vue.	Le flash s'est déclenché.	Il se peut que l'écran devienne sombre lorsque le flash se recharge. Attendez que le flash soit rechargé.	28
	L'appareil ne fait pas la mise au point.	Le sujet est proche de l'appareil photo.	Sélectionnez le mode macro.	27
		Le sujet est loin de l'appareil photo.	Annulez le mode macro.	
		Le sujet n'est pas adapté pour la mise au point automatique.	Utilisez le verrouillage de la mise au point ou la mise au point manuelle.	24, 83



Problème		Cause possible	Solution	Page
Détection des visages	La détection des visages n'est pas disponible.	L'appareil photo est en mode  ou dans l'un des modes SP suivants :  ,  ,  ,  ,  ou  .	Choisissez un autre mode de prise de vue.	36
	Aucun visage n'est détecté.	Le visage du sujet est obscurci par des lunettes de soleil, un chapeau, de longs cheveux ou d'autres objets.	Retirez les obstructions.	22
		Le visage du sujet n'occupe qu'une petite zone du cadre.	Changez la composition de sorte que le visage du sujet occupe une plus grande zone du cadre.	
		La tête du sujet est inclinée ou horizontale.	Demandez au sujet de garder la tête droite.	17
		L'appareil photo est incliné.	Tenez l'appareil photo bien droit.	
	Mauvais sujet sélectionné.	Le visage du sujet est mal éclairé.	Faites la photo en pleine lumière.	—
Le sujet sélectionné est plus près du centre du cadre que le sujet principal.		Recomposez la photo ou désactivez la détection des visages et cadrez la photo en utilisant le verrouillage de la mise au point.	22, 24	
Gros plans	Le mode macro n'est pas disponible.	L'appareil photo est en mode  ou dans l'un des modes SP suivants :  ,  ,  ,  ,  ,  ,  , ou  .	Choisissez un autre mode de prise de vue.	27
Mode SP ()	Prise de vue impossible.	Les piles sont faibles.	Insérez des piles neuves ou des piles totalement chargées.	8
Flash	Le flash ne se déclenche pas.	Le flash est abaissé.	Relevez le flash.	28
		Le flash est en cours de charge.	Attendez que le flash soit rechargé.	28
		Mode  , SP ( ,  ,  ,  , ) ou  .	Choisissez un autre mode de prise de vue.	36, 123
		Les piles sont mortes.	Insérez des piles neuves ou des piles totalement chargées.	8
		L'appareil photo est en mode super macro ou en mode rafale.	Désactivez les modes super macro et rafale.	27, 30
	Certains modes flash ne sont pas disponibles.	L'appareil photo n'est ni en mode P ni en mode SP ()	Choisissez un autre mode de prise de vue.	36, 123
Le flash n'éclaire pas complètement le sujet.	Le sujet n'est pas dans la portée du flash.	Positionnez le sujet dans la portée du flash.	126	
	La fenêtre du flash est obstruée.	Tenez l'appareil photo correctement.	17	
	La vitesse d'obturation est supérieure à 1/1000s.	Choisissez une vitesse d'obturation plus lente.	42	

	Problème	Cause possible	Solution	Page
Problème sur les photos	Les photos sont floues.	L'objectif est sale.	Nettoyez l'objectif.	110
		L'objectif est bloqué.	Eloignez les objets de l'objectif.	17
		!AF apparaît pendant la prise de vue et le cadre de mise au point est affiché en rouge.	Vérifiez la mise au point avant de prendre la photo.	118
	! apparaît pendant la prise de vue.	Utilisez le flash ou un trépied.	28	
Problème sur les photos	Les photos présentent des marbrures.	La température ambiante est élevée et le sujet est mal éclairé.	Ce phénomène est normal et ne constitue pas un dysfonctionnement. Choisissez une sensibilité plus faible.	74
	Des lignes verticales apparaissent sur les photos.	L'appareil photo a été utilisé pendant une période prolongée à des températures élevées.	Éteignez l'appareil photo et laissez-le refroidir.	—
Enregistrement	Les photos ne sont pas enregistrées.	L'alimentation a été coupée pendant la prise de vue.	Eteignez l'appareil photo avant de connecter l'adaptateur CA/le coupleur CC. Si vous laissez l'appareil photo allumé, des fichiers risquent d'être corrompus et la carte mémoire ou la mémoire interne risque d'être endommagée.	—
Continu	Une seule photo peut être prise.	Le retardateur est activé et  est sélectionné pour le mode rafale.	Désactivez le retardateur.	79

Lecture

	Problème	Cause possible	Solution	Page
Photos	Les photos ont du grain.	Les photos ont été prises avec un appareil photo d'une autre marque ou d'un autre modèle.	—	—
	Le zoom lecture n'est pas disponible.	Les photos ont été prises en mode SP (▲), avec une taille d'image de 08M ou avec un appareil photo d'une autre marque ou d'un autre modèle.	—	41, 75
	Les photos ne sont pas affichées.	Vous n'avez pas sélectionné la bonne option pour TYPE DE LECTURE .	Sélectionnez une autre option.	99
Audio	Il n'y a pas de sons lors de la lecture des mémos audio et des films.	L'appareil photo est en mode silence.	Désactivez le mode silence.	20
		Le volume de lecture est trop faible.	Ajustez le volume de lecture.	104
		Le microphone a été obstrué.	Tenez l'appareil photo correctement pendant l'enregistrement.	96
		Le haut-parleur est obstrué.	Tenez l'appareil photo correctement pendant la lecture.	97
Suppression	Les photos sélectionnées ne sont pas effacées.	Certaines des photos sélectionnées pour être effacées sont protégées.	Retirez la protection en utilisant l'appareil avec lequel la protection a été appliquée.	93
Numéro image	La numérotation des fichiers a été réinitialisée de manière inattendue.	Le couvercle du compartiment des piles a été ouvert alors que l'appareil photo était allumé.	Eteignez l'appareil photo avant d'ouvrir le couvercle du compartiment des piles.	13, 103

Raccordements





	Problème	Cause possible	Solution	Page
Télévision	Pas d'image ou de son.	L'appareil photo n'est pas bien connecté.	Connectez l'appareil photo correctement.	59
		Un câble A/V ou HD a été connecté pendant la lecture du film.	Connectez l'appareil photo une fois que la lecture du film est terminée.	58, 59
		L'entrée sur la télévision est réglée sur « TV ».	Réglez l'entrée sur « VIDEO ».	—
		L'appareil photo n'est pas réglé sur le bon standard vidéo.	Faites correspondre le réglage  STAN. VIDEO de l'appareil photo à celui de la télévision.	102
	Pas de couleur.	Le volume de la télévision est trop faible.	Ajustez le volume.	—
		L'appareil photo n'est pas réglé sur le bon standard vidéo.	Faites correspondre le réglage  STAN. VIDEO de l'appareil photo à celui de la télévision.	102
Ordinateur	L'ordinateur ne reconnaît pas l'appareil photo.	L'appareil photo n'est pas bien connecté.	Connectez l'appareil photo correctement.	70
PictBridge	Les photos ne peuvent pas être imprimées.	L'appareil photo n'est pas bien connecté.	Connectez l'appareil photo correctement.	61
		L'imprimante est éteinte.	Allumez l'imprimante.	—
	Une seule copie est imprimée. La date n'est pas imprimée.	L'imprimante n'est pas compatible PictBridge.	—	—



Divers













Problème	Cause possible	Solution	Page
Rien ne se produit lorsque vous appuyez sur le déclencheur.	Dysfonctionnement temporaire de l'appareil photo.	Retirez puis réinsérez les piles ou débranchez puis rebranchez l'adaptateur CA/le coupleur CC.	8
	Les piles sont mortes.	Insérez des piles neuves ou des piles totalement chargées.	8
L'appareil photo ne fonctionne pas comme prévu.	Dysfonctionnement temporaire de l'appareil photo.	Retirez puis réinsérez les piles ou débranchez puis rebranchez l'adaptateur CA/le coupleur CC. Si le problème persiste, contactez votre revendeur FUJIFILM.	8, 130

Messages et affichages d'avertissement

Les avertissements suivants sont affichés à l'écran :

Avertissement	Description	Solution
 (rouge)	Les piles sont faibles.	Insérez des piles neuves ou des piles totalement chargées.
 (clignotant rouge)	Les piles sont mortes.	
	Vitesse d'obturation lente. La photo risque d'être floue.	Utilisez le flash ou installez l'appareil photo sur un trépied.
!AF (affiché en rouge avec un cadre de mise au point rouge)	L'appareil photo ne peut pas faire la mise au point.	<ul style="list-style-type: none"> Utilisez le verrouillage de la mise au point pour faire la mise au point sur un autre sujet situé à la même distance puis recomposez la photo (p. 24). Si le sujet est mal éclairé, essayez de faire la mise au point à une distance d'environ 2 m. Utilisez le mode macro pour faire la mise au point lorsque vous faites des photos en gros plan.
Ouverture ou vitesse d'obturation affichées en rouge	Le sujet est trop clair ou trop sombre. La photo sera surexposée ou sous-exposée.	Si le sujet est sombre, utilisez le flash.
ERREUR MISE AU POINT	Dysfonctionnement de l'appareil photo.	Eteignez l'appareil photo puis rallumez-le en prenant soin de ne pas toucher l'objectif. Si le message persiste, contactez votre revendeur FUJIFILM (p. 130).
ERREUR ZOOM		
ERREUR CONTROLE OBJECTIF		
PAS DE CARTE	Il n'y a pas de carte mémoire alors que vous avez sélectionné COPIER dans le menu lecture.	Insérez une carte mémoire.
CARTE NON INITIALISEE	La carte mémoire ou la mémoire interne n'est pas formatée ou la carte mémoire a été formatée dans un ordinateur ou un autre appareil.	Formatez la carte mémoire ou la mémoire interne en utilisant l'option  FORMATAGE dans le menu de configuration de l'appareil photo (p. 105).
	Les contacts de la carte mémoire ont besoin d'être nettoyés.	Nettoyez les contacts à l'aide d'un chiffon doux et sec. Si le message se répète, formatez la carte mémoire (p. 105). Si le message persiste, remplacez la carte mémoire.
	Dysfonctionnement de l'appareil photo.	Contactez un revendeur FUJIFILM (p. 130).
CARTE PROTEGEE	La carte mémoire est verrouillée.	Déverrouillez la carte mémoire (p. 10).

Avertissement	Description	Solution
OCCUPE	La carte mémoire n'est pas bien formatée.	Utilisez l'appareil photo pour formater la carte mémoire (p. 105).
ERREUR CARTE	La carte mémoire n'est pas formatée pour l'utilisation dans l'appareil photo.	Formatez la carte mémoire (p. 105).
	Les contacts de la carte mémoire ont besoin d'être nettoyés ou la carte mémoire est endommagée.	Nettoyez les contacts à l'aide d'un chiffon doux et sec. Si le message se répète, formatez la carte mémoire (p. 105). Si le message persiste, remplacez la carte mémoire.
	Carte mémoire incompatible.	Utilisez une carte mémoire compatible.
	Dysfonctionnement de l'appareil photo.	Contactez un revendeur FUJIFILM (p. 130).
 MEMOIRE PLEINE	La carte mémoire ou la mémoire interne est pleine; il est impossible d'enregistrer ou de copier des photos.	Effacez des photos ou insérez une carte mémoire avec plus d'espace libre.
 MEMOIRE PLEINE		
MEMOIRE INTERNE PLEINE, INSERER UNE AUTRE CARTE		
ERREUR ECRITURE	Erreur de carte mémoire ou erreur de connexion.	Réinsérez la carte mémoire ou éteignez l'appareil photo puis rallumez-le. Si le message persiste, contactez votre revendeur FUJIFILM (p. 130).
	Il ne reste pas assez de mémoire pour enregistrer d'autres photos.	Effacez des photos ou insérez une carte mémoire avec plus d'espace libre.
	La carte mémoire ou la mémoire interne n'est pas formatée.	Formatez la carte mémoire ou la mémoire interne (p. 105).
ERREUR DE LECTURE	Le fichier est corrompu ou n'a pas été créé avec l'appareil photo.	Le fichier ne peut pas être lu.
	Les contacts de la carte mémoire ont besoin d'être nettoyés.	Nettoyez les contacts à l'aide d'un chiffon doux et sec. Si le message se répète, formatez la carte mémoire (p. 105). Si le message persiste, remplacez la carte mémoire.
	Dysfonctionnement de l'appareil photo.	Contactez un revendeur FUJIFILM (p. 130).

Avertissement	Description	Solution
IMAGE NO.PLEIN	L'appareil photo a épuisé ses numéros d'image (le numéro d'image actuel est 999-9999).	Formatez la carte mémoire et sélectionnez RAZ pour l'option  NUMERO IMAGE dans le menu  PARAMETRE . Prenez une photo pour réinitialiser la numérotation des images à 100-0001 puis retournez au menu  NUMERO IMAGE et sélectionnez CONTINU .
TROP D'IMAGES	Date pour laquelle il existe plus de 4999 photos sélectionnées pour le visionnage avec tri par date.	Choisissez une autre date.
OPERATION IMPOSSIBLE	La fonction de réduction des yeux rouges ne peut pas être appliquée à la photo ou au film sélectionné(e).	—
 OPERATION IMPOSSIBLE	Le déclencheur a été enfoncé en mode SP () alors que le niveau des piles était faible.	Insérez des piles neuves ou des piles totalement chargées.
IMAGE PROTEGEE	Vous avez essayé d'effacer, de tourner ou d'ajouter un mémo audio à une photo protégée.	Supprimez la protection avant d'effacer, de tourner ou d'ajouter des mémos audio à des photos.
 ERREUR	Le fichier du mémo audio est corrompu. Dysfonctionnement de l'appareil photo.	Le mémo audio ne peut pas être lu. Contactez un revendeur FUJIFILM (p. 130).
 PAS D'IMAGE	L'appareil source sélectionné dans le menu lecture	Sélectionnez une autre source.
 PAS D'IMAGE	COPIER ne contient pas de photos.	
 IMPOSSIBLE AJUSTER	Vous avez essayé de recadrer une photo  .	Ces photos ne peuvent pas être recadrées.
IMPOSSIBLE AJUSTER	La photo sélectionnée pour le recadrage est endommagée ou n'a pas été créée avec l'appareil photo.	
ERREUR FICHIER DPOF	La commande d'impression DPOF sur la carte mémoire actuelle contient plus de 999 photos.	Copiez les photos sur la mémoire interne et créez une nouvelle commande d'impression.
IMPO. REGLER DPOF	La photo ne peut pas être imprimée en utilisant la fonction DPOF.	—
 IMPO. REGLER DPOF	Les films ne peuvent pas être imprimés en utilisant la fonction DPOF.	—
ROTATION IMPOSSIBLE	La photo ne peut pas être tournée.	—
 ROTATION IMPOSSIBLE	Les films ne peuvent pas être tournés.	—

Avertissement	Description	Solution
APPUYER ET MAINTENIR LE BOUTON DISP POUR DESACTIVER MODE SILENCIEUX	Vous avez essayé d'ajuster le volume avec l'appareil photo en mode silence.	Quittez le mode silence avant d'ajuster le volume.
ERREUR COMMUNICATION	Une erreur de connexion s'est produite pendant que des photos étaient en cours d'impression ou de copie sur un ordinateur ou un autre appareil.	Vérifiez que l'appareil est allumé et que le câble USB est connecté.
ERREUR IMPRIMANTE	Il n'y a plus de papier ou d'encre dans l'imprimante ou celle-ci présente une autre erreur.	Vérifiez l'imprimante (référez-vous au manuel de l'imprimante pour plus de détails). Pour reprendre l'impression, éteignez l'imprimante puis rallumez-la.
ERREUR IMPRIMANTE REPREDRE ?		Vérifiez l'imprimante (référez-vous au manuel de l'imprimante pour plus de détails). Si l'impression ne reprend pas automatiquement, appuyez sur MENU/OK .
NE PEUT ETRE IMPRIME	Vous avez essayé d'imprimer un film, une photo qui n'a pas été créée avec l'appareil photo, ou une photo dont le format n'est pas supporté par l'imprimante.	Les films et certaines photos créées avec d'autres appareils ne peuvent pas être imprimés. Si la photo a été créée avec l'appareil photo, consultez le manuel de l'imprimante pour vérifier si l'imprimante supporte le format JFIF-JPEG ou Exif-JPEG. Si ce n'est pas le cas, les photos ne peuvent pas être imprimées.

Zoom numérique : Contrairement au zoom optique, le zoom numérique n'augmente pas la quantité de détails visibles. À la place, les détails visibles en utilisant le zoom optique sont simplement agrandis, ce qui produit une photo légèrement « granuleuse ».

DPOF (Digital Print Order Format ou Format de Commande d'Impression Numérique) : Il s'agit d'un système qui permet aux photos d'être imprimées à partir de « commandes d'impression » stockées dans la mémoire interne ou sur une carte mémoire. Les informations comprises dans la commande incluent les photos à imprimer ainsi que le nombre de copies de chaque photo.



EV (Exposure Value ou Valeur d'exposition) : La valeur d'exposition est déterminée par la sensibilité du capteur d'image et la quantité de lumière qui entre dans l'appareil photo lorsque le capteur d'image est exposé. À chaque fois que la quantité de lumière double, la valeur EV augmente d'un point ; à chaque fois que la quantité de lumière est divisée par deux, la valeur EV diminue d'un point. La quantité de lumière qui entre dans l'appareil photo peut être contrôlée en ajustant l'ouverture et la vitesse d'obturation.

Exif Print : Il s'agit d'un système qui permet aux informations stockées avec des photos d'être utilisées pour assurer une reproduction optimale des couleurs lors de l'impression.

JPEG (Joint Photographic Experts Group) : Il s'agit d'un format de fichiers compressé pour les photos couleur. Plus le taux de compression est élevé, plus la perte d'informations est importante et plus la perte de qualité est considérable lors de l'affichage de la photo.

MPEG (Motion Picture Experts Group) : MPEG-4 est un format de fichiers vidéo qui utilise une compression pour créer des fichiers adaptés à la distribution sur Internet. Les fichiers MPEG-4 peuvent être lus avec QuickTime 7.0 ou version ultérieure.

Marbrage : Il s'agit d'un phénomène spécifique aux capteurs CCD qui cause l'apparition de bandes blanches lorsque des sources de lumière très claires, comme le soleil ou la lumière réfléchi du soleil, apparaissent dans l'image.

WAV (Waveform Audio Format) : Il s'agit d'un format de fichiers audio Windows standard. Les fichiers WAV possèdent l'extension « *.WAV » et peuvent être compressés ou non compressés. L'appareil photo utilise le format WAV non compressé. Les fichiers WAV peuvent être lus en utilisant Windows Media Player ou QuickTime 3.0 ou version ultérieure.

Balance des blancs : Le cerveau humain s'adapte automatiquement aux changements de couleur de la lumière, avec pour résultat que des objets qui apparaissent blancs sous une source lumineuse continuent d'apparaître blancs lorsque la couleur de la source lumineuse change. Les appareils photo numériques peuvent imiter cet ajustement en traitant les images en fonction de la couleur de la source lumineuse. Ce processus est connu sous le nom de « balance des blancs ».

Mode flash et mode de prise de vue

Les modes flash disponibles dépendent du mode de prise de vue (p. 36). Les modes flash disponibles dans le mode **C** dépendent du mode sélectionné lorsque les réglages sont enregistrés.

■ [] DETECTION SUJET YEUX ROUGE ON ou [] OFF

Mode flash	Mode de prise de vue																		P	S	M	
	AUTO				ZOOM	SP																
AUTO	✓	✓	—	—	✓	✓	—	✓	—	—	—	✓	✓	—	✓	—	—	✓	✓	—	—	
	✓	✓	—	✓	✓	✓	—	✓	—	—	✓	✓	✓	—	—	—	—	✓	✓	✓	✓	✓
S	—	—	—	—	—	✓	—	—	✓	—	—	—	—	—	—	—	—	✓	✓	—	—	

■ [] DETECTION SUJET YEUX RGE OFF

Mode flash	Mode de prise de vue																		P	S	M		
	AUTO				ZOOM	SP																	
	✓	✓	—	—	✓	✓	—	—	—	—	—	✓	✓	—	✓	—	—	—	✓	—	—		
	✓	✓	—	✓	✓	✓	NA	NA	—	NA	—	✓	✓	✓	—	—	—	NA	NA	NA	✓	✓	✓
	—	—	—	—	—	✓	—	—	✓	—	—	—	—	—	—	—	—	—	✓	—	—		

Capacité de la mémoire interne/carte mémoire

Le tableau ci-dessous présente le temps d'enregistrement ou le nombre de photos possibles avec différentes qualités d'image. Tous les chiffres sont approximatifs ; la taille de fichier varie en fonction de la scène enregistrée, ce qui explique les grandes variations du nombre de fichiers pouvant être stockés. Il est possible que le nombre de vues ou le temps restants ne diminuent pas de manière régulière.

	10M F	10M N	9M 3:2	8M 16:9	5M	3M	2M 16:9	2M	03M	1280 HD	640	320	
Taille de l'image (pixels)	3648 × 2736		3648 × 2432	3648 × 2056	2592 × 1944	2048 × 1536	1920 × 1080	1600 × 1200	640 × 480	1280 × 720 (HD)	640 × 480 (VGA)	320 × 240 (QVGA)	
Taille de fichier	5,0 Mo	2,5 Mo	2,3 Mo	1,9 Mo	1,3 Mo	810 Ko	700 Ko	650 Ko	160 Ko	—	—	—	
Mémoire interne (environ 55 Mo)	11	22	25	30	44	69	80	86	354	49 s	2 min.	8,5 min.	
Carte SD	512 Mo	100	190	220	260	380	600	700	750	3090	7 min.	20 min.*	70 min.*
	1 Go	200	390	440	520	770	1210	1400	1510	6190	10 min.	40 min.*	150 min.*
	2 Go	400	790	890	1050	1550	2380	2810	2950	12400	20 min.*	80 min.*	310 min.*
Carte SDHC	4 Go	800	1590	1790	2100	3100	4770	5640	5900	24820	50 min.*	160 min.*	630 min.*
	8 Go	1610	3190	3600	4220	6220	9570	11310	11850	49800	110 min.*	330 min.*	1260 min.*
	16 Go	3240	6400	7230	8460	12480	19200	22700	23780	99880	230 min.*	660 min.*	2530 min.*

* Longueur totale de tous les fichiers de film. Les films individuels ne peuvent pas dépasser les 4 Go ou les 15 minutes.

Spécifications

Système	
Modèle	Appareil photo numérique FinePix S2000HD
Nombre effectif de pixels	10 millions
CCD	Capteur CCD Bayer 1/2,33 pouces à pixels carrés avec filtre de couleurs primaires
Support de stockage	• Mémoire interne (environ 55 Mo) • Cartes mémoires SD/SDHC (voir page 10)
Système de fichiers	Conforme à Design Rule for Camera File System (DCF), Exif 2.2, et Digital Print Order Format (DPOF)
Format de fichiers	• Photos : Exif 2.2 JPEG (comprimé) • Films : Conformes à la norme ISO MPEG-4 • Audio : WAV (8 bits, échantillonnage 11,025 KHz)
Taille de l'image (pixels)	• 10M F : 3648 × 2736 • 10M N : 3648 × 2736 • 9M 3:2 : 3648 × 2432 • 8M 16:9 : 3648 × 2056 • 5M : 2592 × 1944 • 3M : 2048 × 1536 • 2M 16:9 : 1920 × 1080 • 2M : 1600 × 1200 • 03M : 640 × 480
Taille de fichier	Voir page 124
Objectif	Objectif zoom optique 15× Fujinon, F/3,5 (grand angle) – 5,4 (téléobjectif)
Longueur focale	f=5 mm–75 mm (équivalent au format 35 mm : 28 mm–414 mm)
Zoom numérique	• Photos : Environ 5,7 × (jusqu'à 85,5 × en combinaison avec le zoom optique) • Films HD : 3 × • Films VGA et QVGA : 2 ×
Ouverture	F3,5 et F7,0 (grand angle), F5,4 et F10,8 (téléobjectif)
Plage de mise au point (distance par rapport à l'avant de l'objectif)	Environ 70 cm–infini (grand angle) ; 250 cm–infini (téléobjectif) Macro : environ 10 cm–100 cm (grand angle) ; 70 cm–350 cm (téléobjectif) Super macro : environ 1 cm–30 cm (grand angle) Prise de vue rapide : Environ 100 cm–infini (grand angle) ; 250 cm–infini (téléobjectif)
Sensibilité	Sensibilité de sortie standard équivalente à ISO 100, 200, 400, 800, 1600, 3200 (taille des images 5M ou inférieure), 6400 (taille des images 5M ou inférieure) ; AUTO , AUTO (400) , AUTO (800) , AUTO (1600)
Photométrie	Mesure en 256 zones avec l'objectif (TTL) ; MULTI, CENTRALE, MOYENNE
Contrôle de l'exposition	Exposition automatique programmée, exposition automatique avec priorité à l'obturation, exposition manuelle
Compensation de l'exposition	–2 EV – +2 EV par incréments de 1/3 EV (modes P , S , M et )

Système	
Scènes	(LUM. NATUREL), (NATUREL & 1/2), (PORTRAIT), (PAYSAGE), (SPORT), (NOCTURNE), (FEUX ARTIF.), (COUCHER SOL.), (NEIGE), (PLAGE), (MUSÉE), (SOIRÉE), (FLEUR), (TEXTE), (ENCHERE)
Stabilisation de l'image	<ul style="list-style-type: none"> • Photos : Stabilisation optique • Films : Stabilisation numérique
Détection des visages	Disponible
Vitesse d'obturation	4 s - 1/1000 s (vitesse d'obturation la plus basse : 4 s ; 3 s) ; obturateur mécanique et électronique combinés
Continu	<ul style="list-style-type: none"> • : jusqu'à 1,1 image/s ; maxi 3 images • : jusqu'à 0,5 image/s ; le nombre maximal d'images varie en fonction de la taille des images et de la mémoire disponible • : jusqu'à 7 images/s ; maxi 33 images • : jusqu'à 13,5 images/s ; maxi 33 images
Bracketing	±1/2 EV, ±1/3 EV, ±1 EV
Mise au point	<ul style="list-style-type: none"> • Mode : AF seul, AF continu, manuel • Sélection de la zone de mise au point : CENTRE, MULTI, AF ZONE • Système de mise au point automatique : Autofocus TTL à détection de contraste avec illuminateur d'assistance à la mise au point automatique (portée effective d'environ 180 cm)
Balance des blancs	Détection automatique des scènes ; six modes pré-réglés manuels pour lumière du soleil directe, ombre, éclairage fluorescent lumière du jour, éclairage fluorescent blanc chaud, éclairage fluorescent blanc froid et éclairage à incandescence ; balance des blancs personnalisée
Retardateur	Non, 2 sec, 10 sec
Flash	Flash automatique avec commande de flash CCD (avec pré-flash du moniteur) et sortie manuelle ; la portée effective lorsque la sensibilité est réglée sur AUTO est d'environ 50 cm – 640 cm (grand angle), 50 cm – 410 cm (téléobjectif), ou 70 cm – 300 cm (mode macro)
Modes flash	Auto, flash forcé, flash désactivé, synchro lente (réduction des yeux rouges désactivée) ; auto avec réduction des yeux rouges, flash forcé avec réduction des yeux rouges, flash désactivé, synchro lente avec réduction des yeux rouges (réduction des yeux rouges activée)

Système	
Visueur électronique (EVF)	Écran LCD couleur de 0,2 pouces et 200.000 points
Couverture	Environ 97% (prise de vue) et 100% (lecture)
Écran	Écran LCD couleur TFT à haute transmission (film WV) polysilicone faible température de 2,7 pouces, 230.000 points
Couverture	Environ 97% (prise de vue) et 100% (lecture)
Films	L'appareil peut enregistrer des films en son mono et d'une taille d'images HD (1280 HD ; 1280 × 720), VGA (640 ; 640 × 480), ou QVGA (320 ; 320 × 240) à une vitesse de 30 images/s
Options de prise de vue	Zoom instantané, bracketing de zoom, détection des visages avec réduction des yeux rouges, prise de vue rapide, meilleur cadrage, assistance après prise de vue, mémoire des numéros d'image et affichage d'histogramme
Options de lecture	Détection des visages, réduction des yeux rouges, micro-vignettes, lecture d'images multiples, tri par date, recadrage, diaporama, rotation d'image, mémo audio, affichage d'histogramme et avertissement d'exposition
Autres options	PictBridge, Exif Print, COULEUR FinePix, sélection de la langue (Chinois simplifié, Chinois traditionnel, Tchèque, Hollandais, Anglais, Français, Allemand, Hongrois, Italien, Japonais, Coréen, Polonais, Portugais, Russe, Espagnol, Suédois, Thaï et Turque), décalage horaire, Mode photo FinePix (mode F), décharge des piles

Bornes d'entrée/sortie	
A/V OUT (sortie audio/vidéo)	Connecteur multiple à 8 broches pour sortie NTSC ou PAL avec son mono
HD OUT (sortie haute définition)	Composante à 10 broches/sortie D4 ; sortie des images fixes à 1080i
Entrée/sortie numérique	USB 2.0 Vitesse élevée ; partage le connecteur A/V OUT
DC IN	Pour une utilisation avec le coupleur CC CP-04 connecté à l'adaptateur CA AC-5VX (l'adaptateur CA et le coupleur CC sont vendus séparément)

Alimentation électrique/autre**Sources d'électricité**

- Piles AA alcalines (x4)
- Piles AA lithium (x4 ; vendues séparément)
- Piles AA rechargeables au nickel métal hydrure (Ni-MH) (x4 ; disponibles auprès de fournisseurs tiers)
- Adaptateur CA AC-5VX et coupleur CC CP-04 (vendus séparément)

Durée de vie de la batterie

Environ 300 images (piles alcalines du type fourni avec l'appareil photo), 650 images (piles au lithium), ou 400 images (piles Ni-MH), basé sur la norme CIPA (Camera and Imaging Products Association) ; mesuré à 23°C avec l'écran allumé, photos enregistrées sur une carte mémoire SD, l'appareil zoom du plus grand angle au zoom maximal et vice versa toutes les 30 sec, le flash se déclenche une photo sur deux et l'appareil s'éteint puis se rallume toutes les 10 prises de vue. Veuillez remarquer que le nombre de prises de vue pouvant être réalisées varie en fonction de la marque et de l'état de chargement des piles, de la température et des conditions de prise de vue.

Dimensions de l'appareil photo

111,0 mm x 78,9 mm x 75,7 mm (L x H x P), hors piles et accessoires

Poids de l'appareil photo

Environ 390 g, hors piles, accessoires et cartes mémoires

Poids pour la photographie

Environ 480 g, avec les piles et la carte mémoire

Conditions de fonctionnement

• **Température** : 0°C – +40°C

• **Humidité** : 10 %–80 % (sans condensation)

Systemes de television couleur

NTSC (National Television System Committee) est un systeme de telédiffusion en couleur adopté principalement aux Etats-Unis d'Amérique, au Canada et au Japon. PAL (Phase Alternation by Line) est un systeme de television couleur adopté principalement dans les pays européens et en Chine.

Avis au lecteur

- Les spécifications peuvent faire l'objet de modifications sans préavis. FUJIFILM ne pourra être tenu pour responsable des dommages résultant d'erreurs présentes dans ce manuel.
- Bien que l'écran soit fabriqué à partir d'une technologie de pointe de haute précision, il est possible que des petits points brillants et des couleurs anormales apparaissent (en particulier autour des zones de texte). Ce phénomène est normal pour ce type d'écran et ne constitue pas un dysfonctionnement. Cela n'affecte pas les photos enregistrées avec l'appareil photo.
- Les appareils photo numériques sont susceptibles de mal fonctionner lorsqu'ils sont exposés à de fortes interférences radio (par exemple, des champs électriques, de l'électricité statique ou du bruit de ligne).
- Selon le type d'objectif utilisé, il est possible qu'une distorsion apparaisse à la périphérie des photos. C'est normal.

Réseau mondial des appareils photo numériques FUJIFILM

Veillez vous adresser à votre distributeur local (voir liste ci-dessous) pour toute réparation ou assistance technique. Veillez présenter la garantie et la preuve d'achat lorsque vous demandez une réparation ; référez-vous au bon de garantie pour connaître les conditions de garantie. Il est possible que l'assistance technique ne soit pas disponible pour les modèles qui ne sont pas traités par le distributeur local. Les informations suivantes peuvent faire l'objet de modifications sans préavis.

AMÉRIQUE DU NORD

Canada	FUJIFILM Canada Inc.	Support technique Service de réparation	TEL 1-866-818-FUJI (3854) http://www.fujihelp.ca TEL 1-800-263-5018 http://www.fujihelp.ca
U.S.A.	FUJIFILM U.S.A., Inc.	Support technique Service de réparation	TEL 800-800-3854 digitalinfo@fujifilm.com TEL 800-659-3854

AMÉRIQUE CENTRALE ET DU SUD

Argentina	Imagen e informacion S.A.	Support technique et Service de réparation	TEL +54-11-4836-1000 servtec@imagineinformacion.com.ar
Bolivia	Reifschneider Bolivia Ltda.	Support technique et Service de réparation	TEL +591 33 44 1129 gciagrai@bibosi.scz.entelnet.bo
Brazil	FUJIFILM do Brasil Ltda.	Support technique et Service de réparation	TEL 0800-12-8600 camarasdigitais@fujifilm.com.br
Chile	Reifschneider SA	Support technique et Service de réparation	TEL 56-2-6781200 serviciotecnico@reifschneider.cl
Colombia	Animex de Colombia Ltda.	Support technique et Service de réparation	TEL +57 1 338-0299 animex@etb.net.co
Ecuador	Espacri Cia Ltda Importaciones Espacri Cia. Ltda.	Support technique et Service de réparation Support technique et Service de réparation	TEL 593-72-835526 TEL +593 783 5526 portiz@fujifilm.com.ec
Mexico	Fujifilm de Mexico, S.A. de C.V.	Support technique Service de réparation	TEL (52-55) 5263-55000 eizquierdo@fujifilm.com.mx TEL (52-55) 5366-5150/56/57 cpalma@fujifilm.com.mx
Paraguay	Errece S.R.L.	Support technique et Service de réparation	TEL +595 21 444256 jmarbulo@fujifilm.com.py
Peru	Procesos de Color S.A.	Support technique et Service de réparation	TEL +51 14 33 5563 jalvarado@fujifilm.com.pe
Uruguay	Fotocamara S.R.L.	Support technique et Service de réparation	TEL +598-2-9002004 fotocam@adinet.com.uy
Uruguay	Kiel S.A.	Support technique et Service de réparation	TEL (05982) 419 4542 kiel@fujifilm.com.uy
Venezuela	C. Hellmund & Cia Sa	Support technique et Service de réparation	TEL 0212-2022300 hellmund@hellmund.com

EUROPE

Austria	Fuji Film Oesterreich	Support technique et Service de réparation	TEL 0043 1 6162606/51 ou 52 kamera.service@fujifilm.at
Belgium	Belgian Fuji Agency	Support technique et Service de réparation	TEL 3210242090 info@fuji.be
Croatia	I&I d.o.o.	Support technique	TEL 38512319060 dsaravanja@fujifilm.hr
		Service de réparation	TEL 38512316228 info@fujifilm.hr
Cyprus	PMS IMAGING LTD Doros Neophytou CAMERA REPAIRS	Support technique et Service de réparation	TEL 35722746746 mariosashiotis@fujifilm.com.cy
		Support technique et Service de réparation	TEL 35722314719 dorosn@logosnet.cy.net
Czech Republic	Fujifilm Cz., s.r.o. AWH servis	Support technique	TEL 00420 234 703 411 fricman@fujifilm.cz
		Service de réparation	TEL 00420 222 721 525 awh@awh.cz
Denmark	Fujifilm Danmark A/S	Support technique et Service de réparation	TEL 0045 45662244 fujifilm@fujifilm.dk
Finland	Fuji Finland Oy	Support technique et Service de réparation	TEL +358 9 825951 www.fuji.fi fuji@fuji.fi
France	FUJIFILM France	Support technique et Service de réparation	direction.technique@pm2s.fr
Germany	FUJIFILM Electronic Imaging Europe GmbH	Support technique et Service de réparation	TEL 0180 / 589 89 80* service@fujifilm-digital.com *0,14 EUR pro Minute aus dem deutschen Festnetz, abweichende Preise aus Mobilfunknetzen möglich, Stand bei Drucklegung.
Greece	FUJIFILM HELLAS S.A.	Support technique et Service de réparation	TEL 0030 210 9404100 fujifilm@fujifilm.gr
Hungary	Fujifilm Hungary Ltd.	Support technique	TEL 3612389410 fujifilm@fujifilm.hu
		Service de réparation	TEL 3613633777
Iceland	Icephoto (Ljosmyndavorur)	Support technique et Service de réparation	TEL 354 568 0450 framkollun@fujifilm.is
Italy	Fujifilm Italia S.r.l.	Call center	TEL 039-0267978181 info@fujifilm.it
		Service de réparation	TEL 039-6058294 FAX 039-6058295
Lithuania	Fujifilm Lithuania	Support technique et Service de réparation	TEL 370-5-2130121 info@fujifilm.lt
Malta	Ciancio (1913) Co.Ltd.	Support technique et Service de réparation	TEL 0356-21-480500 info@fujifilm.com.mt
Norway	Fujifilm Norge AS	Support technique	TEL 0047-02273 http://www.fujifilm.no/ mailto:post@fujifilm.no
		Service de réparation	TEL 0047-55393880 http://www.camera.no/mailto:service@camera.no
Poland	Fujifilm Polska Distribution Sp. z o.o.	Support technique	TEL +48-22-517-66-00 fujifilm@fujifilm.pl
		Service de réparation	TEL +48-22-886-94-40 serwis@fujifilm.pl
Portugal	Fujifilm Portugal, Lda	Support technique	TEL (351) 226 194 237 finepix@fujifilm.pt
		Service de réparation	TEL (351) 226 194 200 cameras@fujifilm.pt
Romania	CTS-Cardinal Top Systems Ltd	Support technique et Service de réparation	TEL 4021-230-09-82 cts_tirla@hotmail.com
Russia	ZA0 "Fujifilm RU"	Support technique	TEL +7-495-956-98-58 info@fujifilm.ru
		Service de réparation	TEL +7-495-956-98-58 www.fujifilm.ru

EUROPE

Slovakia	Fujifilm Slovakia s.r.o.	Support technique Service de réparation	TEL 00421 2 33 595 107 fujifilm@fujifilm.sk TEL 00421 2 33 595 119 servis@fujifilm.sk
Spain	Fujifilm Espana S.A.	Support technique et Service de réparation	TEL 902012535 http://www.fujifilm.es/soporte/ tallersat@fujifilm.es
Sweden	Fujifilm Sverige AB	Support technique Service de réparation	TEL 46 8 506 141 70 kamera@fujifilm.se TEL 46 8 506 513 54 kameraverkstaden@fujifilm.se
Switzerland / Lichtenstein	Fujifilm (Switzerland) AG	Support technique et Service de réparation	TEL +41 44 855 5154 RepairCenter@fujifilm.ch
The Netherlands	FUJIFILM Electronic Imaging Nederland	Support technique Service de réparation	TEL +31(0)102812500 helpdesk@fujifilm-digital.nl TEL +31(0)102812520 camerareparaties@fujifilm-digital.nl
Turkey	Fujifilm Turkiye Sinfo A.S.	Support technique Service de réparation	TEL +90 212 696 5090 csarp@fujifilm.com.tr TEL +90 212 696 5090 servis@fujifilm.com.tr
U.K.	FUJIFILM UK Ltd.	Support technique Service de réparation	TEL +44 (0)8700 841310 fujitec@fuji.co.uk TEL +44 (0)8700 841314 fujitec@fuji.co.uk
Ukraine	Image Ukraine CJSC	Support technique et Service de réparation	TEL +380-44-4909075 d@fujifilm.ua

MOYEN ORIENT

Iran	Tehran Fuka Co.	Support technique et Service de réparation	TEL (+98-21)2254810-19 fuka@neda.net
Israel	Shimone Group Ltd.	Support technique Service de réparation	TEL (+) 972 3 9250666 digital@fujifilm.co.il TEL (+) 972 3 9250666 khaim@shimone.com
Jordan	Grand Stores Al- Abdali, Amman / Jordan	Support technique et Service de réparation	TEL 009626-4646387 gstores@go.com.jo
Lebanon	Fototek S.A.R.L.	Support technique et Service de réparation	TEL +961 1 252474 fototek@antakiholding.com
Qatar	Techno Blue	Support technique	TEL 00974 44 66 175 prabu@techno-blue.com
Saudi Arabia	Emam Distribution Co. Ltd.	Support technique	TEL 96626978756 service@fujifilm.com.sa
Syria	Film Trading Company	Support technique Service de réparation	TEL + 963 11 2218049 f.t.c@Net.SY TEL + 963 21 4641903 filmtradin@Net.SY
U.A.E.	Grand Stores	Support technique et Service de réparation	TEL + 971-4-2823700 photography@grandstores.ae
Yemen	Al-Haidary Trading	Support technique Service de réparation	TEL 00967-1-503980 TEL 00967-1-503977

AFRIQUE

Egypt	Foto Express Egypt	Support technique et Service de réparation	TEL (202) 7762062 fotoegypt@access.com.eg
Kenya	Fuji Kenya Ltd	Service de réparation	TEL (254-20)4446265-8 info@fujifilm.co.ke
South Africa	Cameratek CC.	Support technique et Service de réparation	TEL +27 11 251 2400 www.cameratek.co.za

Océanie

Australie	FUJIFILM Australia Pty Ltd	Support technique et Service de réparation	TEL 1800 226 355 <i>digital@fujifilm.com.au</i>
Fiji	Brijial & Co. Ltd	Support technique et Service de réparation	TEL (679)3304133 <i>kapadia@connect.com.fj</i>
New Caledonia	Phocidis SARL	Support technique et Service de réparation	TEL (00 687) 25-46-35 <i>phocidis@phocidis.nc</i>
New Zealand	Fujifilm NZ Ltd	Support technique et Service de réparation	TEL +64-9-4140400 <i>glenn.beaumont@fujifilm.co.nz</i>
Papua New Guinea	Oceania PNG Limited	Support technique	TEL +675 3256411 <i>oceania@daltron.com.pg</i>

Asie

Hong Kong	Fuji Photo Products Co., Ltd.	Support technique et Service de réparation	TEL (852)2406 3287 <i>rsd@chinahkphoto.com.hk</i>
Indonesie	PT. Modern Internasional, Tbk.	Support technique et Service de réparation	TEL +62 021 45867187 <i>assd_kmsrv@modernphoto.co.id</i>
Malaysia	FUJIFILM (Malaysia) Sdn. Bhd.	Support technique Service de réparation	TEL 603-55698388 <i>technical@fujifilm.com.my</i> TEL 603-55698388 <i>camera@fujifilm.com.my</i>
Philippines	YKL Development & Trdg. Corp.	Support technique Service de réparation	TEL 632-7436601-06 <i>info@yklcolor.com digital@yklcolor.com</i> TEL 632-7436601-06 <i>techop_services@yklcolor.com</i>
Singapour	FUJIFILM (Singapore) Pte Ltd	Support technique et Service de réparation	TEL 65-6380 5557 <i>service@fujifilm.com.sg</i>
Corée du Sud	Korea Fujifilm Co., Ltd. Yonsan AS Center (Fujidigital) Kangnam AS Center (Digitalgallery) Busan AS Center (Digital-Sewon)	Support technique Service de réparation Service de réparation Service de réparation	TEL +82-2-3282-7363 <i>photo@fujifilm.co.kr</i> TEL +82-2-701-1472 <i>1bowl@hanmail.net</i> TEL +82-2-2203-1472 <i>nurjili@hanmail.net</i> TEL +82-51-806-1472 <i>merahan@yahoo.co.kr</i>
Taïwan	Hung Chong Corp.	Support technique et Service de réparation	TEL 886-2-6602-8988 <i>dah@mail.hungchong.com.tw</i>
Thaïlande	FUJIFILM (Thailand) Ltd.	Support technique Service de réparation	Tel +662-2706000 ext. 751,752 <i>Dusit_Suriyong@fujifilm.co.th yaowarat@fujifilm.co.th</i> TEL +662-2706000 ext.761,762 <i>warin@fujifilm.co.th</i>
Vietnam	International Minh Viet Co., Ltd.	Support technique et Service de réparation	TEL +84-8-4135740 ext. 322 <i>diep.phanthithanh@imv.com.vn</i>

REMARQUE IMPORTANTE : Veuillez lire ce guide avant d'utiliser le logiciel

AVANT DE DEBALLER LE CD-ROM FOURNI PAR FUJIFILM CORPORATION, LTD., VEUILLEZ LIRE ATTENTIVEMENT CE CONTRAT DE LICENCE D'UTILISATEUR. SEULEMENT DANS LA CONDITION OU VOUS ACCEPTEZ PLEINEMENT CE CONTRAT, VOUS POURREZ ALORS UTILISER LE LOGICIEL ENREGISTRÉ SUR CE CD-ROM. PAR OUVERTURE DE SON EMBALLAGE, VOUS ACCEPTEZ CE CONTRAT ET VOUS ENGAGEZ A LE RESPECTER.

Contrat de Licence d'Utilisateur

Ce Contrat de Licence d'Utilisateur (« Contrat ») est un accord entre FUJIFILM Corporation (« FUJIFILM ») et vous-même, qui définit les termes et conditions de la cession qui vous est accordée pour l'utilisation du logiciel fourni par FUJIFILM.

Le CD-ROM contient le logiciel d'une tierce personne. Dans le cas où un contrat séparé est fourni par la tierce personne pour son logiciel, les provisions prévues dans ce contrat séparé entrent en application pour l'utilisation du logiciel de la tierce personne, et ces provisions prévalent sur celles prévues dans ce Contrat.

1. Définitions.

- « Support » signifie le CD-ROM intitulé « Logiciel pour FinePix » qui vous est fourni avec ce Contrat.
- « Logiciel » signifie le logiciel qui est enregistré sur le Support.
- « Documentation » signifie les manuels d'utilisation du Logiciel ainsi que les autres documents écrits qui lui sont associés et qui vous sont fournis en même temps que le Support.
- « Produit » signifie l'ensemble composé du Support (y compris le Logiciel) et de la Documentation.

2. Utilisation du Logiciel.

FUJIFILM vous accorde une cession non transférable et non exclusive :

- pour installer une copie du Logiciel sur un ordinateur et sous forme d'exécution en machine binaire ;
- pour utiliser le Logiciel sur l'ordinateur sur lequel le Logiciel a été installé ; et
- pour réaliser une copie de secours du Logiciel.

3. Restrictions.

- Vous ne pouvez en aucun cas distribuer, prêter, louer ou encore transférer tout ou une partie du Logiciel, du Media ou de la Documentation à un tiers sans l'accord préalable écrit de FUJIFILM. Vous ne pouvez en aucun cas non plus céder, assigner ou encore transférer tout ou une partie des droits qui vous sont accordés par FUJIFILM sous ce Contrat sans accord écrit préalable de FUJIFILM.
- Sauf dans les seuls cas expressément définis par FUJIFILM ci-dessous, vous ne pouvez en aucun cas copier ou reproduire en partie ou en totalité le Logiciel ou la Documentation.
- Vous ne pouvez en aucun cas modifier, adapter ou traduire le Logiciel ou la Documentation. Vous ne pouvez en aucun cas altérer ou retirer le copyright et toute autre notice de propriété qui apparaît sur le Logiciel ou dans la Documentation.
- Vous ne pouvez en aucun cas réaliser vous-même ou demander à un tiers de réaliser une re-décomposition, une décompilation, ou un désassemblage du Logiciel.

4. Propriété.

Tous les droits d'auteur et autres droits de propriété du Logiciel et de la Documentation sont possédés et conservés par FUJIFILM ou ses fournisseurs tiers tels qu'indiqués sur le Logiciel ou dans la Documentation. Aucun des termes contenus dans ce texte ne laisse entendre, expressément ou implicitement, le transfert ou l'accord d'un quelconque droit, permis, ou titre autres que ceux qui vous sont explicitement accordés par ce Contrat.

5. Limites de Garantie.

FUJIFILM vous garantit que le Media ne contient aucun défaut de matériel ou de main-d'œuvre dans des conditions normales d'utilisation pour quatre-vingt-dix (90) jours à partir de la date où vous avez reçu le Media. Au cas où le Media ne remplirait pas les conditions de garantie spécifiées, FUJIFILM remplacera le Media défectueux par un Media ne contenant pas de défaut. L'entière responsabilité de FUJIFILM ainsi que votre seul et exclusif recours concernant tout défaut dans le Media se limitent expressément au remplacement par FUJIFILM du Media tel qu'indiqué ici.

6. DENI DE RESPONSABILITE.

SAUF POUR LES CAS PREVUS A LA SECTION 5 DE CE DOCUMENT, FUJIFILM FOURNIT LE PRODUIT « EN L'ETAT » ET SANS AUCUNE GARANTIE DE QUELQUE SORTE QU'ELLE SOIT, EXPRIMEE OU SOUS ENTENDUE. FUJIFILM N'OFFRE AUCUNE GARANTIE, EXPRIMEE, SOUS ENTENDUE OU STATUTAIRE, EN QUELCONQUE MATIERE QUE CE SOIT, Y COMPRIS, MAIS NON LIMITEE A, NON-RESPECT DE DROIT D'AUTEUR QUEL QU'IL SOIT, PATENTE, SECRET COMMERCIAL, OU TOUT AUTRE DROIT DE PROPRIETE DE TOUT TIERS PARTIE, COMMERCIALISATION, OU ADAPTABILITE POUR UN QUELCONQUE BUT PARTICULIER.

7. LIMITE DE RESPONSABILITE.

EN AUCUN CAS FUJIFILM NE SAURAIT ETRE TENU POUR RESPONSABLE POUR DES DOMMAGES QUELCONQUES, GENERAUX, SPECIAUX, DIRECTS, INDIRECTS, CONSECUTIFS, ACCIDENTELS, OU AUTRES DOMMAGES, OU ENCORE DES DOMMAGES (Y COMPRIS DOMMAGES POUR PERTES DE PROFITS OU PERTES DE REVENUS) OCCASIONNES PAR L'UTILISATION OU L'INCAPACITE D'UTILISATION DU PRODUIT MEME SI FUJIFILM A EU CONNAISSANCE DE LA POSSIBILITE DE TELS DOMMAGES.

8. Non exportation.

Vous reconnaissez que ni le Logiciel ni une partie de ce dernier, ne sera transféré ou exporté dans un pays quelconque, ou ne sera utilisé en aucune façon en violation des lois de contrôle d'exportation et de la réglementation auxquelles le Logiciel est soumis.

9. Fin du contrat.

En cas d'infraction d'un quelconque terme et d'une quelconque condition ci décrites, FUJIFILM pourra terminer immédiatement ce Contrat avec vous sans avertissement préalable.

10. Terme.

Ce Contrat est effectif jusqu'à ce que vous cessiez d'utiliser le Logiciel, à moins qu'il ne soit préalablement interrompu en accord avec la Section 9 ci-décrite.

11. Obligation lors de la terminaison.

Lors de la terminaison ou de l'expiration de ce Contrat, vous devrez, sous votre responsabilité et à vos propres frais, effacer ou détruire immédiatement tout le Logiciel (y compris ses copies), le Media ainsi que la Documentation.

12. Loi en vigueur.

Ce Contrat est gouverné par et en accord avec les lois en vigueur au Japon.

FUJIFILM

FUJIFILM Corporation

7-3, AKASAKA 9-CHOME, MINATO-KU, TOKYO 107-0052, JAPAN

http://www.fujifilm.com/products/digital_cameras/index.html