

 **FUJIFILM**

digital
Tools for the imagination.

xD
xD-Picture Card™

Exif Print

PictBridge



DIGITAL CAMERA
FinePix F460

MODE D'EMPLOI

Cette brochure a été préparée afin de vous expliquer comment utiliser correctement votre appareil photo numérique FUJIFILM FinePix F460.

Veuillez lire attentivement les instructions d'utilisation.

1 Préparatifs

2 Utilisation de l'appareil photo

3 Photographie avancée

4 Réglages

5 L'installation du logiciel

6 Visualisation des images

Avertissement

Pour les utilisateurs au Canada

ATTENTION

Cet appareil photo numérique de la classe B est conforme à la norme NMB-003 du Canada.

Veillez lire les Notes pour la sécurité (⇒ P. 116) et vous assurer de bien les assimiler avant d'utiliser l'appareil photo.

IMPORTANT

Veillez lire cette page avant d'utiliser le logiciel.

AVERTISSEMENT

AVANT DE DEBALLER LE CD-ROM FOURNI PAR FUJI PHOTO FILM CO., LTD., VEUILLEZ LIRE ATTENTIVEMENT CE CONTRAT DE LICENCE D'UTILISATEUR. SEULEMENT DANS LA CONDITION OU VOUS ACCEPTEZ PLEINEMENT CE CONTRAT, VOUS POURREZ ALORS UTILISER LE LOGICIEL ENREGISTRÉ SUR CE CD-ROM. PAR OUVERTURE DE SON EMBALLAGE, VOUS ACCEPTEZ CE CONTRAT ET VOUS ENGAGEZ A LE RESPECTER.

Contrat de Licence d'Utilisateur

Ce Contrat de Licence d'Utilisateur ("Contrat") est un accord entre Fuji Photo Film Co., Ltd. ("FUJIFILM") et vous-même, qui définit les termes et conditions de la cession qui vous est accordée pour l'utilisation du logiciel fourni par FUJIFILM. Le CD-ROM contient le logiciel d'une tierce personne. Dans le cas où un contrat séparé est fourni par la tierce personne pour son logiciel, les provisions prévues dans ce contrat séparé entrent en application pour l'utilisation du logiciel de la tierce personne, et ces provisions prévalent sur celles prévues dans ce Contrat.

- Définitions.**
 - "Media" signifie le CD-ROM intitulé "Software pour FinePix CX" qui vous est fourni avec ce Contrat.
 - "Logiciel" signifie le logiciel qui est enregistré sur le Media.
 - "Documentation" signifie les manuels de fonctionnement du Logiciel ainsi que les autres documents écrits qui lui sont reliés et qui vous sont fournis en même temps que le Media.
 - "Produit" signifie Media (y compris Logiciel) ainsi que la Documentation.
- Utilisation du Logiciel.**

FUJIFILM vous accorde une cession non transférable et non exclusive :

 - pour installer une copie du Logiciel sur un ordinateur et sous forme d'exécution en machine binaire;
 - pour utiliser le Logiciel sur l'ordinateur sur lequel le Logiciel a été installé; et
 - pour réaliser une copie de secours du Logiciel.
- Restrictions.**
 - Vous ne pouvez en aucun cas distribuer, prêter, louer ou encore transférer tout ou une partie du Logiciel, du Media ou de la Documentation à un tiers sans l'accord préalable écrit de FUJIFILM. Vous ne pouvez en aucun cas non plus céder, assigner ou encore transférer tout ou une partie des droits qui vous sont accordés par FUJIFILM sous ce Contrat sans accord écrit préalable de FUJIFILM.
 - Sauf dans les seuls cas expressément définis par FUJIFILM ci-dessous, vous ne pouvez en aucun cas copier ou reproduire en partie ou en totalité le Logiciel ou la Documentation.
 - Vous ne pouvez en aucun cas modifier, adapter ou traduire le Logiciel ou la Documentation. Vous ne pouvez en aucun cas altérer ou retirer le copyright et toute autre notice de propriété qui apparaît sur le Logiciel ou dans la Documentation.
 - Vous ne pouvez en aucun cas réaliser vous-même ou demander à un tiers de réaliser une re-décomposition, une décompilation, ou un désassemblage du Logiciel.
- Propriété.**

Tous les droits d'auteur et autres droits de propriété du Logiciel et de la Documentation sont possédés et conservés par FUJIFILM ou ses fournisseurs tiers tels qu'indiqués sur le Logiciel ou dans la Documentation. Aucun des termes contenus dans ce texte ne laisse entendre, expressément ou implicitement, le transfert ou l'accord d'un quelconque droit, permis, ou titre autres que ceux qui vous sont explicitement accordés par ce Contrat.
- Limites de Garantie.**

FUJIFILM vous garantit que le Media ne contient aucun défaut de matériel ou de main-d'œuvre dans des conditions normales d'utilisation pour quatre-vingt-dix (90) jours à partir de la date où vous avez reçu le Media. Au cas où le Media ne remplirait pas les conditions de garantie spécifiées, FUJIFILM remplacera le Media défectueux par un Media ne contenant pas de défaut. L'entière responsabilité de FUJIFILM ainsi que votre seul et exclusif recours concernant tout défaut dans le Media se limitent expressément au remplacement par FUJIFILM du Media tel qu'indiqué ici.
- DENI DE RESPONSABILITE.**

SAUF POUR LES CAS PRÉVUS A LA SECTION 5 DE CE DOCUMENT, FUJIFILM FOURNIT LE PRODUIT "EN L'ETAT" ET SANS AUCUNE GARANTIE DE QUELQUE SORTE QU'ELLE SOIT, EXPRIMÉE OU SOUS ENTENDUE. FUJIFILM N'OFFRE AUCUNE GARANTIE, EXPRIMÉE, SOUS ENTENDUE OU STATUTAIRE, EN QUELCONQUE MATIÈRE QUE CE SOIT, Y COMPRIS, MAIS NON LIMITÉE À, NON-RESPECT DE DROIT D'AUTEUR QUEL QU'IL SOIT, PATENTE, SECRET COMMERCIAL, OU TOUT AUTRE DROIT DE PROPRIÉTÉ DE TOUT TIERS PARTIE, COMMERCIALISATION, OU ADAPTABILITÉ POUR UN QUELCONQUE BUT PARTICULIER.
- LIMITE DE RESPONSABILITE.**

EN AUCUN CAS FUJIFILM NE SAURAIT ÊTRE TENU POUR RESPONSABLE POUR DES DOMMAGES QUELCONQUES, GÉNÉRAUX, SPÉCIAUX, DIRECTS, INDIRECTS, CONSÉQUENTS, ACCIDENTELS, OU AUTRES DOMMAGES, OU ENCORE DES DOMMAGES (Y COMPRIS DOMMAGES POUR PERTE DE PROFITS OU PERTES DE REVENUS) OCCASIONNÉS PAR L'UTILISATION DE OU L'INCAPACITÉ D'UTILISATION DU PRODUIT MEME SI FUJIFILM A EU CONNAISSANCE DE LA POSSIBILITÉ DE TELS DOMMAGES.
- Non exportation.**

Vous reconnaissez que ni le Logiciel ni une partie de ce dernier, ne sera transféré ou exporté dans un pays quelconque, ou ne sera utilisé en aucune façon en violation des lois de contrôle d'exportation et de la réglementation auxquelles le Logiciel est soumis.
- Fin du contrat.**

En cas d'infraction d'un quelconque terme et d'une quelconque condition ci décrites, FUJIFILM pourra terminer immédiatement ce Contrat avec vous sans avertissement préalable.
- Terme.**

Ce Contrat est effectif jusqu'à ce que vous cessiez d'utiliser le Logiciel, à moins qu'il ne soit préalablement interrompu en accord avec la Section 9 ci-dessus.
- Obligation lors de la terminaison.**

Lors de la terminaison ou de l'expiration de ce Contrat, vous devrez, sous votre responsabilité et à vos propres frais, effacer ou détruire immédiatement tout le Logiciel (y compris ses copies), le Media ainsi que la Documentation.
- Loi en vigueur.**

Ce Contrat est gouverné par et en accord avec les lois en vigueur au Japon.

Déclaration de conformité de la CEE

Nous
Nom : Fuji Photo Film (Europe) G.m.b.H.
Adresse : Heesenstrasse 31
40549 Dusseldorf, Allemagne

déclarons que ce produit
Nom du produit : FUJIFILM DIGITAL CAMERA (Appareil Photo Numérique) FinePix F460
Nom du fabricant : Fuji Photo Film Co., Ltd.
Adresse du fabricant : 26-30, Nishiazabu 2-chome, Minato-ku,
Tokyo 106-8620, Japan

est conforme aux normes suivantes
Sécurité : EN60950
EMC : EN55022 : 1998 Classe B
EN55024 : 1998
EN61000-3-2 : 1995 + A1 : 1998 + A2 : 1998

selon les dispositions de la directive de la CEE (89/336/EEC, 92/31/EEC et 93/68/EEC) et de la directive Basse tension (73/23/EEC).



Dusseldorf, Allemagne 1er septembre 2005
Lieu Date Signature/Directeur général



Bij dit produkt zijn batterijen geleverd. Wanneer deze leeg zijn, moet u ze niet weggooien maar inleveren als KCA

Traitement des appareils électriques et électroniques chez les particuliers

Traitement des appareils électriques et électroniques (Applicable dans l'Union européenne et autres pays européens pratiquant le tri sélectif)



Cette icône sur le produit ou sur l'emballage, dans le manuel ou sur la garantie, indique que l'appareil ne sera pas traité comme déchet ménager.

Il devra être acheminé vers une déchetterie qui recycle les appareils électriques et électroniques.

En s'assurant d'un bon retraitement de ce produit, vous contribuerez à éviter des conséquences préjudiciables pour l'environnement et la santé.

Si votre matériel contient des piles ou accumulateurs faciles à retirer, merci de les enlever de l'appareil et de les traiter séparément.

Le recyclage de l'appareil contribuera à préserver les ressources naturelles. Pour plus d'information sur le recyclage de ce produit, contactez votre mairie, une déchetterie proche de votre domicile ou le magasin où vous l'avez acheté.

Pour les pays hors Union Européenne :

Si vous souhaitez jeter ce produit, merci de contacter les autorités locales pour vous informer sur les moyens de retraitement existants.

Table des matières

Avertissement	2	Accessoires inclus	7
IMPORTANT	2	Pièces et fonctions de l'appareil photo	8
Déclaration de conformité de la CEE	3	Fixation de la dragonne	9
Traitement des appareils électriques et électroniques chez les particuliers	3	Prises d'images avec l'écran LCD	9
Préface	6	■ Mode photographie	9
		■ Mode lecture	9

1 Préparatifs

CHARGEMENT DES BATTERIES	10
MISE EN PLACE DE LA BATTERIE ET DE LA CARTE xD-Picture Card	11
Batterie compatible	11
Vérification de la charge de la batterie	13
MISE SOUS ET HORS TENSION	14
REGLAGE DE LA DATE ET DE L'HEURE	15
CORRECTION DE LA DATE ET DE L'HEURE / CHANGEMENT DE L'ORDRE DE LA DATE	16
SELECTION DE LA LANGUE	18

2 Utilisation de l'appareil photo

GUIDE DE FONCTIONNEMENT DE BASE	19
MODE PHOTOGRAPHIE	
PRISE DE VUES (AUTO MODE AUTO)	21
AFFICHAGE DU TEMOIN DE L'INDICATEUR	23
NOMBRE DE VUES DISPONIBLES	23
■ Nombre de vues standards pour une carte xD-Picture Card / mémoire interne	23
UTILISATION DU VERROUILLAGE AF/AE	24
FONCTION DE CADRAGE	25
MODE LECTURE	
POUR REGARDER LES IMAGES (LECTURE)	26
PASSAGE DU MODE PHOTOGRAPHIE AU MODE LECTURE ET VICE VERSA	26
Lecture de l'image seule / Sélection d'images	26
Lecture d'images multiples / Tri par date	27
Zoom de lecture	29
POUR EFFACER UNE IMAGE	30

3 Photographie avancée

PHOTOGRAPHIE	
FONCTIONS DE PHOTOGRAPHIE	
PRISE DE VUES — SELECTION DES REGLAGES DE L'APPAREIL PHOTO	32
SELECTION DU MODE PHOTOGRAPHIE	34
PHOTOGRAPHIE MACRO	36
PHOTOGRAPHIE AU FLASH	37
AUTO Flash auto (pas d'icône)	37
Réduction des yeux rouges	37
Flash forcé	38
Flash débrayé	38
Synchronisation lente	38
Réduction des yeux rouges + Synchronisation lente	38
RETARDATEUR	39
AUGMENTEZ LA LUMINOSITE DE L'ECRAN	40
F MODE PHOTO PHOTOGRAPHIE	
REGLAGE DU MODE QUALITE (NOMBRE DE PIXELS ENREGISTRES)	41
Réglages de qualité en mode photographie	42
SENSIBILITE	43
FinePix COULEUR	44
MENU PHOTOGRAPHIE	
REGLAGE DU MENU PHOTOGRAPHIE	45
MENU PHOTOGRAPHIE	47
COMPENSATION D'EXPOSITION	47
BALANCE DES BLANCS (SELECTION DE LA SOURCE D'ECLAIRAGE)	47
PRISES DE VUES EN CONTINU	48

LECTURE	
MENU LECTURE	
EFFACER UNE IMAGE / TOUTES LES IMAGES	49
ROTATION IMAGE	51

F MODE PHOTO LECTURE	
COMMENT SPECIFIER LES OPTIONS DE TIRAGE (DPOF)	52
SPECIFICATION DES REGLAGES DPOF FACILEMENT	53

MENU LECTURE	
REGLAGES DES IMAGES DPOF	55
DPOF RAZ	57
PROTECTION DES IMAGES : IMAGE / REGLER TOUT / ANNULER TOUT	58
LECTURE AUTOMATIQUE	60
ENREGISTREMENT D'ANNOTATIONS VOCALES	61
LECTURE D'ANNOTATIONS VOCALES	63
Lecture des annotations vocales	63
Réglage du volume d'annotations vocales	64
RECADRER	65
ECHANGE DES DONNEES DE MEMOIRE INTERNE	67

VIDEO	
MODE VIDEO	
ENREGISTREMENT VIDEO	69
Durée d'enregistrement pour une carte xD-Picture Card / mémoire interne	70

F MODE PHOTO VIDEO	
REGLAGE DE QUALITE EN MODE VIDEO	71

MODE LECTURE	
LECTURE VIDEO	72
Lecture vidéo	72
Réglage du volume de vidéos	73

4 Réglages

PARAMETRAGE	74
UTILISATION DE L'ECRAN DE PARAMETRAGE	74
Options du menu PARAMETRAGE	76
VOL. MODE LECTURE	77
NUMERO IMAGE	77
LUMINOSITE LCD	78
ZOOM NUMERIQUE	78
EXTINCTION AUTO	79
MODE ECONOMIE D'ENERGIE	79
FORMATAGE	80
DECALAGE HORAIRE	80

5 L'installation du logiciel

5.1 INSTALLATION SUR UN ORDINATEUR Windows	82
5.2 INSTALLATION SUR UN Mac OS X	84

6 Visualisation des images

6.1 BRANCHEMENT DE L'APPAREIL PHOTO	87
6.1.1 Utilisation de l'adaptateur secteur	87
6.1.2 Utilisation d'un téléviseur	87
6.2 BRANCHEMENT DE L'APPAREIL PHOTO DIRECTEMENT SUR L'IMPRIMANTE — FONCTION PictBridge	88
6.2.1 Configuration des images pour l'impression PictBridge	88
6.2.2 Spécifier les images pour l'impression sans utiliser DPOF (impression d'une seule vue)	90
6.3 BRANCHEMENT SUR L'ORDINATEUR	92
6.3.1 Branchement sur l'ordinateur	92
6.3.2 Débranchement de l'appareil photo	95
6.4 UTILISATION DE FinePixViewer	96
6.4.1 Pour maîtriser FinePixViewer	96
6.4.2 Désinstallation du logiciel	96

Options pour extension du système	98	Ecrans d'avertissements	104
Guide des accessoires	99	Guide de dépannage	106
Utilisation correcte de l'appareil photo	100	Fiche technique	108
Notes sur l'alimentation	100	Explication des termes	111
Notes sur la batterie (NP-40N)	100	Réseau mondial des appareils photo numériques	118
Remarques sur l'utilisation du chargeur de batterie	101	FUJIFILM	112
Adaptateur secteur	102	Notes pour la sécurité	116
Utilisation d'une carte xD-Picture Card™ et d'une mémoire interne	103		

Préface

■ Essai préalable avant la photographie

Lorsque vous voulez prendre des photographies particulièrement importantes (lors d'un mariage ou pendant un voyage à l'étranger, par exemple), faites toujours une photographie d'essai au préalable et regardez l'image pour vous assurer que l'appareil photo fonctionne normalement.

● Fuji Photo Film Co., Ltd., n'accepte aucune responsabilité pour les pertes fortuites (telles que les coûts de photographies ou les pertes de revenus pouvant découler desdites photographies) subies en résultat d'un défaut quelconque de ce produit.

■ Notes sur les droits de propriété

Les images enregistrées sur cet appareil photo numérique ne peuvent pas être utilisées d'une manière allant à l'encontre de la Loi sur les droits de propriété, sans l'autorisation préalable du propriétaire, à moins qu'elles ne soient réservées qu'à un usage personnel. Notez également que certaines restrictions s'appliquent aux photos des activités sur scène, des divertissements et des expositions, même dans une intention d'utilisation personnelle. Les utilisateurs sont aussi priés de noter que le transfert des cartes mémoire (carte **xD-Picture Card™**) contenant des images ou des données protégées par la loi des droits de propriété n'est autorisé que dans la limite des restrictions imposées par lesdites lois.

■ Cristaux liquides

Quand l'écran LCD d'affichage est endommagé, faites particulièrement attention aux cristaux liquides d'écran. Si l'une de ces situations se produisait, adoptez l'action d'urgence indiquée.

- Si les cristaux liquides touchent votre peau :
Essuyez votre peau et lavez-la complètement à grande eau avec du savon.
- Si des cristaux liquides pénètrent dans vos yeux :
Rincez l'œil affecté avec de l'eau claire pendant 15 minutes au moins et consultez un médecin.
- Si vous avalez des cristaux liquides :
Rincez-vous complètement la bouche avec de l'eau. Buvez de grands verres d'eau et faites-vous vomir, puis consultez un médecin.

■ Remarques sur les interférences électriques

Si l'appareil photo est utilisé dans un hôpital ou un avion, notez qu'il peut provoquer des interférences avec certains équipements de l'hôpital ou de l'avion. Pour les détails, vérifiez la réglementation en vigueur dans l'enceinte concernée.

■ Manipulation de votre appareil photo

Cet appareil photo renferme des pièces électroniques de précision. Pour garantir le bon enregistrement des images, ne soumettez pas l'appareil photo à des impacts ou des chocs pendant l'enregistrement des images.

■ Informations sur les marques de fabrique

- **xD** et la carte **xD-Picture Card™** sont des marques commerciales de Fuji Photo Film Co., Ltd.
- IBM PC/AT est une marque déposée de International Business Machine Corporation-Etats-Unis.
- Macintosh, Power Macintosh, iMac, PowerBook, iBook et Mac OS sont des marques commerciales de Apple Computer, Inc., enregistrées aux Etats-Unis et dans les autres pays.
- Microsoft®, Windows® et le logo Windows sont des marques déposées par Microsoft Corporation aux Etats-Unis et/ou dans les autres pays. Windows est un terme abrégé pour Microsoft Windows Operating System.
* Le logo "Designed for Microsoft® Windows® XP" ne concerne que l'appareil photo numérique et le pilote.
- Les autres noms de sociétés ou de produits sont des marques de fabrique ou des marques déposées de leurs sociétés respectives.

■ Explication du système de télévision couleur

PAL : Phase Alternation by Line (Phase alternée à chaque ligne), un système de télévision couleur adopté principalement par les pays de l'Europe et la Chine.

NTSC : National Television System Committee, spécifications de télédiffusion couleur adoptées principalement par les E.-U., le Canada et le Japon.

■ Exif Print (Exif version 2.2)

Le format Exif Print est un nouveau format révisé pour appareils photo numérique, contenant une grande variété d'informations de tournage afin de procurer une impression optimale.

Accessoires inclus

● Batterie rechargeable NP-40N (1)

Etui souple inclu



● Câble USB pour le FinePix F460 (1)

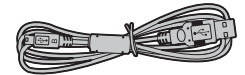

● Dragonne (1)

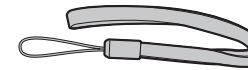

● Chargeur de batterie BC-40 (1)

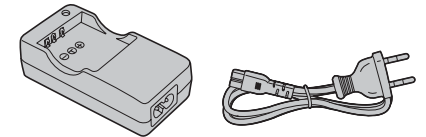

● Câble A/V pour le FinePix F460 (1)

Câble RCA × 2

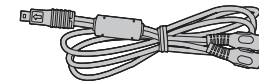

● CD-ROM (1)

Software pour FinePix CX



● Mode d'emploi (cette brochure) (1)

Pièces et fonctions de l'appareil photo

* Reportez-vous aux pages indiquées entre parenthèses pour les détails.

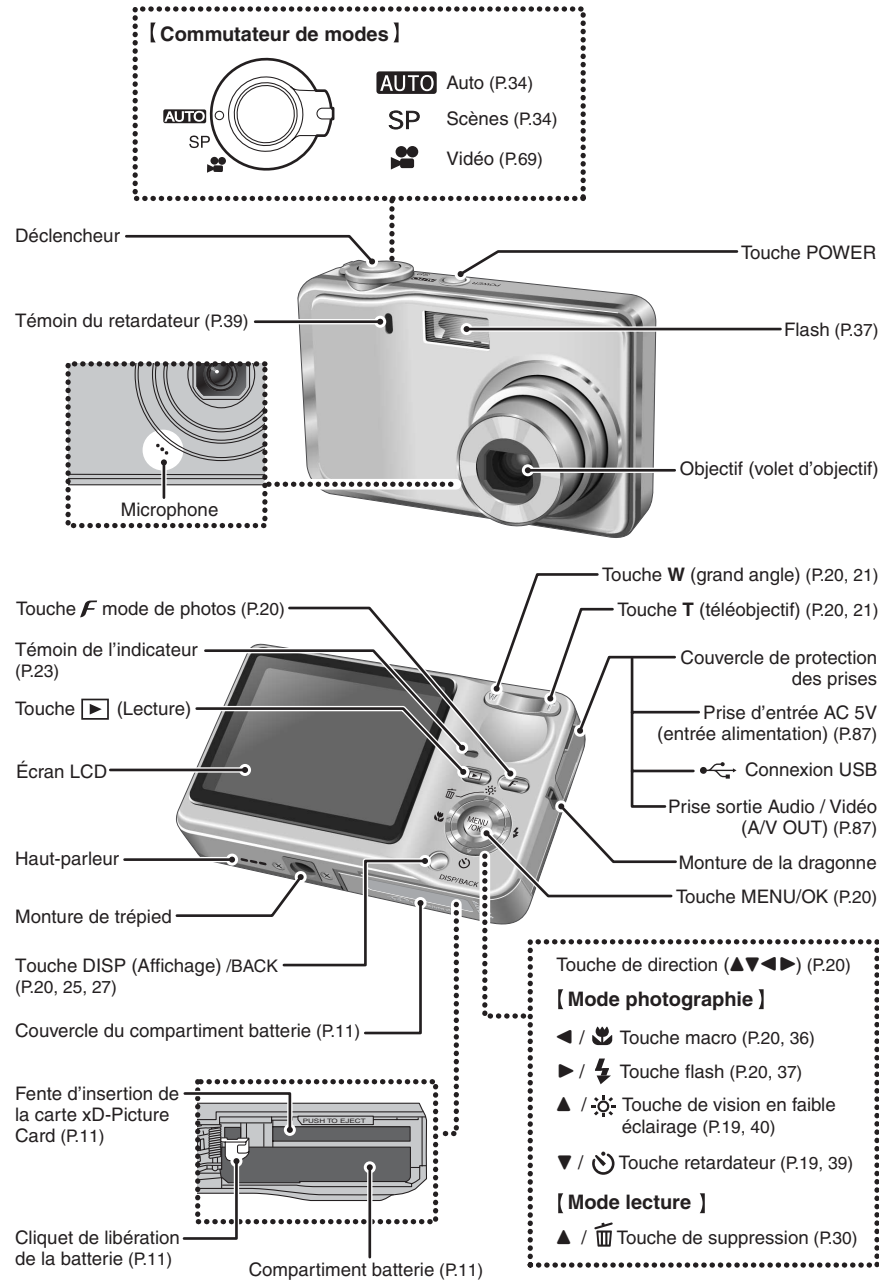

Fixation de la dragonne

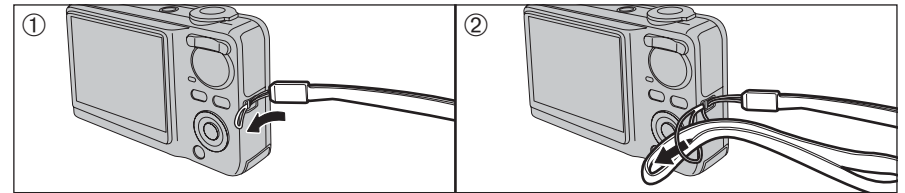

Fixez la dragonne comme indiqué en ① et ②.

Prises d'images avec l'écran LCD

■ Mode photographie

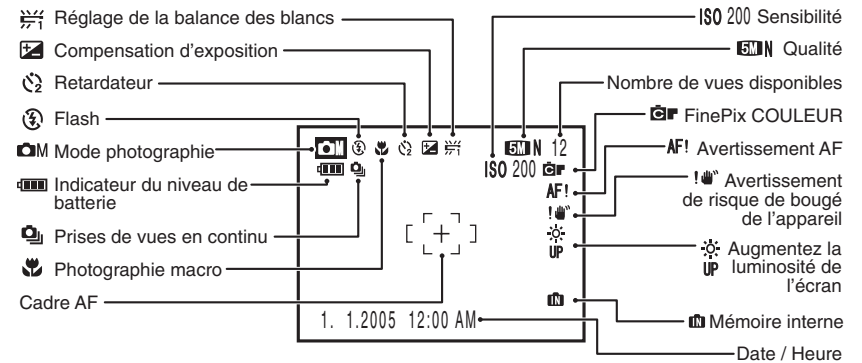

■ Mode lecture

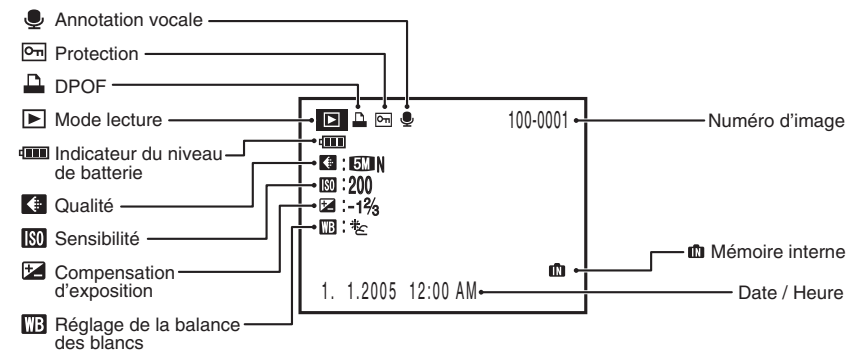

FinePix F460 a une mémoire interne qui permet de photographier sans carte xD-Picture Card. "i" apparaît sur l'écran LCD, lorsque la mémoire intégrée est activée.

Chargement de la batterie rechargeable NP-40N (fournie).

Batterie rechargeable

Utilisez toujours la batterie rechargeable NP-40N (fournie).

L'utilisation de batteries rechargeables d'autres marques risque d'endommager l'appareil photo.

- La batterie rechargeable NP-40N (inclues avec l'appareil photo) peut être utilisée uniquement avec le FinePix F460. Ne chargez pas la batterie dans un autre appareil photo numérique FUJIFILM. Veuillez spécifier la référence de la batterie rechargeable FUJIFILM NP-40 (vendu séparément) lorsque vous achetez une batterie de rechange (⇒P.99).

● Batterie rechargeable NP-40N (fournie)

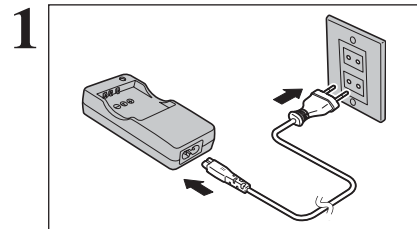
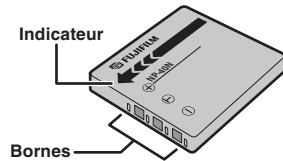

Branchez le chargeur de batterie BC-40 (fourni) dans une prise de courant en utilisant le cordon de connexion.

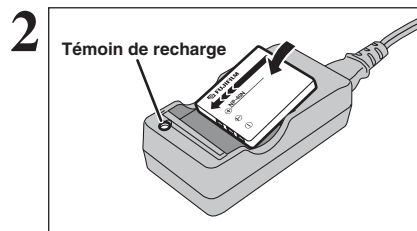

Chargez correctement la batterie dans le chargeur de batterie BC-40, comme indiqué par l'icône de polarité pour démarrer la charge. La charge se termine en 90 minutes environ et le témoin de recharge s'éteint. Débranchez le cordon de connexion de la prise de courant lorsqu'il n'est pas utilisé.

- La batterie (fournie) n'est pas entièrement chargée à l'expédition et doit être rechargée avant d'être utilisée.
- La batterie ne peut pas être rechargée même lorsque l'appareil photo est branché directement sur l'adaptateur secteur.
- Si les bornes de la batterie sont sales, il peut s'avérer impossible de les charger. Nettoyez les bornes de la batterie et les bornes du chargeur avec un chiffon propre et sec.
- Les durées de recharge augmentent à basses températures.
- La NP-40N se décharge progressivement, même lorsqu'elle n'est pas utilisée. Chargez la batterie rechargeable NP-40N avant de prendre des vues (la veille ou l'avant-veille).

Batterie compatible

● Batterie rechargeable NP-40N (1)

- Ne collez pas d'étiquettes sur la batterie car ceci risque de coincer la batterie à l'intérieur de l'appareil photo.
- Lorsqu'elle est retirée de l'appareil photo, la batterie doit être rangée et transportée dans l'étui fourni. Tout contact entre les bornes de la batterie risque de provoquer un court-circuit et une surchauffe.
- Reportez-vous P.100-101 pour les informations importantes sur la batterie.

◆ Sauvegarde des images ◆

FinePix F460 a une mémoire interne qui permet de photographier sans média. "i" apparaît sur l'écran LCD, lorsque la mémoire interne est activée. Il est possible de transférer des images de la mémoire interne à une carte **xD-Picture Card** (⇒P.67). Les images contenues dans la mémoire interne de l'ordinateur peuvent être altérées ou effacées en raison de problèmes comme des défauts de l'appareil photo. Pour votre sécurité, faites un double des données importantes sur un autre support (disque magnéto-optique, CD-R, disque dur ou autre).

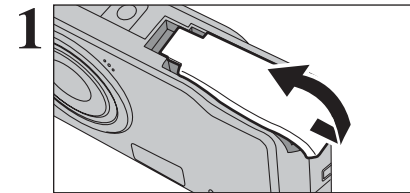

Vérifiez si l'appareil photo est hors tension avant d'ouvrir le couvercle du compartiment batterie.

- Si vous ouvrez le couvercle du compartiment batterie alors que l'appareil photo est sous tension, il se mettra hors tension.
- N'appliquez pas une force excessive sur le couvercle du compartiment batterie.

N'ouvrez jamais le couvercle du compartiment batterie alors que l'appareil photo est sous tension. Ceci peut endommager la carte **xD-Picture Card** ou détruire les fichiers d'images sur la carte **xD-Picture Card**.

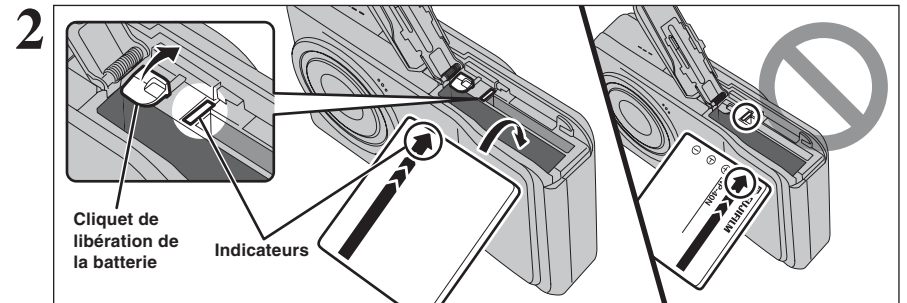

Déplacez du doigt le cliquet de libération de la batterie et introduisez la batterie comme le montre l'illustration. Poussez le cliquet de libération de la batterie sur le côté pour mettre la batterie en place. Vérifiez si la batterie est bien maintenue en place.

MISE EN PLACE DE LA BATTERIE ET DE LA CARTE xD-Picture Card

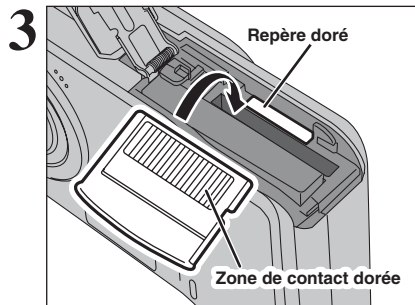

Alignez le repère doré sur la fente d'insertion de la carte xD-Picture Card avec la zone de contact dorée sur la carte **xD-Picture Card** et poussez ensuite fermement la carte à fond dans la fente.

⚠ Si la carte **xD-Picture Card** n'est pas correctement orientée, elle ne pourra pas être introduite à fond dans la fente. N'appliquez pas une force excessive lorsque vous introduisez une carte **xD-Picture Card**.

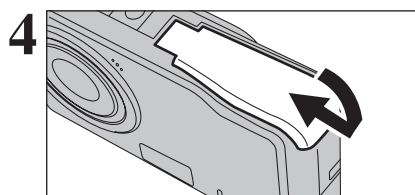

Fermez le couvercle du compartiment batterie.

◆ Comment retirer la carte xD-Picture Card ◆

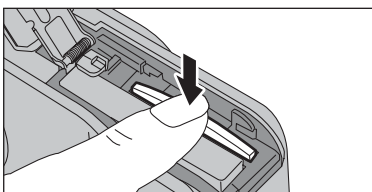

Appuyez légèrement sur la carte **xD-Picture Card** dans la fente puis retirez lentement votre doigt : la carte se libère et remonte vers l'extérieur.

Vérification de la charge de la batterie

Mettez l'appareil photo sous tension et vérifiez l'indicateur du niveau de batterie sur l'écran LCD.

- | | | |
|---|--|-------------------|
| ① | | S'allume en blanc |
| ② | | S'allume en blanc |
| ③ | | S'allume en rouge |
| ④ | | Clignote en rouge |

- ① La charge restante de la batterie est amplement suffisante.
- ② La batterie est chargée presque à la moitié.
- ③ La charge restante dans la batterie est insuffisante. La batterie est bientôt épuisée. Préparez une batterie neuve.
- ④ La batterie est épuisée. L'affichage va bientôt disparaître et l'appareil photo va cesser de fonctionner. Remplacez ou rechargez la batterie.

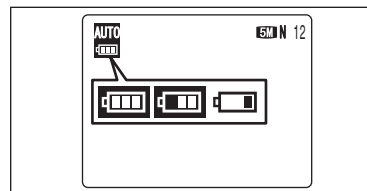

“”, “” ou “” apparaît sous forme de petites icônes au côté gauche de l'écran LCD.

- ⚠ Selon le mode de l'appareil photo, la transition de “” à “” peut se produire plus rapidement.
- ⚠ En raison de la nature de la batterie, un indicateur du niveau de batterie (, ou) peut apparaître prématurément lorsque l'appareil photo est utilisé dans des endroits froids. Ceci est normal. Tentez de réchauffer la batterie dans votre poche ou dans un endroit similaire avant de l'utiliser.

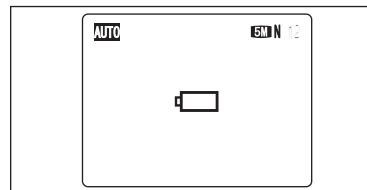

“” apparaît sous forme d'une grande icône au centre de l'écran LCD.

- ⚠ Une batterie sans charge restante (clignotant en rouge) peut provoquer des défauts de l'appareil photo, comme la mise hors tension de l'appareil sans que l'objectif ne se rétracte. Mettez toujours en place une batterie neuve ou entièrement chargée.

◆ Fonction d'économie d'énergie ◆

Si la fonction d'économie d'énergie est activée, l'écran LCD s'assombrit pour économiser l'énergie de la batterie si l'appareil photo n'est pas utilisé pendant 10 secondes (→ P.79). Une pression à mi-course sur le déclencheur (ou pression sur n'importe quelle touche) récupère la luminosité de l'écran LCD.

MISE SOUS ET HORS TENSION

Allumer l'appareil photo en mode photographie

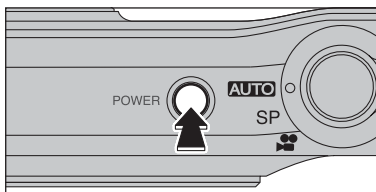

Appuyez à fond sur la touche "POWER" pour mettre l'appareil photo sous tension.
Appuyez de nouveau sur la touche "POWER" pour mettre l'appareil photo hors tension.

L'objectif sort, lorsque le mode photographie est sélectionné. Veillez à ne pas obstruer l'objectif. Si l'objectif est obstrué, des problèmes ou des défauts de fonctionnement risquent de se produire. Dans ce cas, [ERREUR MISE AU POINT] ou [ERREUR ZOOM] apparaît. Veillez également à ne pas laisser d'empreintes de doigts sur l'objectif de l'appareil photo, ceci risquant de diminuer la qualité de l'image sur vos photos.

Allumer l'appareil photo en mode lecture



Appuyez sur la touche "▶" pendant environ 1 seconde pour mettre l'appareil photo sous tension en mode lecture.

Passage du mode photographie au mode lecture et vice versa

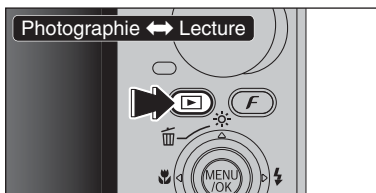

Appuyez sur la touche "▶" en mode photographie pour passer au mode lecture.
Appuyez une fois de plus sur la touche "▶" pour revenir au mode photographie.

Appuyez sur le déclencheur ou tournez le commutateur de modes pour revenir au mode photographie.

◆ Fonction d'extinction automatique ◆

Cette fonction est activée, si l'appareil photo reste inutilisé pendant 2 ou 5 minutes, il se met hors tension (→P.79). Pour remettre l'appareil photo sous tension, appuyez sur la touche "POWER". Pour la lecture des images, maintenez la touche "▶" enfoncée pendant environ 1 seconde.

REGLAGE DE LA DATE ET DE L'HEURE * Correction de la date et de l'heure (→P.16).

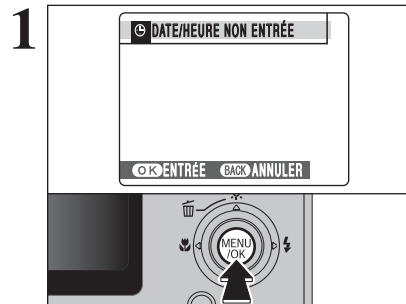

Après l'achat, lorsque vous utilisez l'appareil photo pour la première fois, la date et l'heure sont annulées. Appuyez sur la touche "MENU/OK" pour régler la date et l'heure.

- Le message apparaît lorsque l'appareil photo est resté sans être utilisé pendant une longue période.
- Pour régler ultérieurement la date et l'heure, appuyez sur la touche "DISP/BACK".
- Si vous ne réglez pas la date et l'heure, ce message apparaîtra à chaque fois que vous mettez l'appareil photo sous tension.

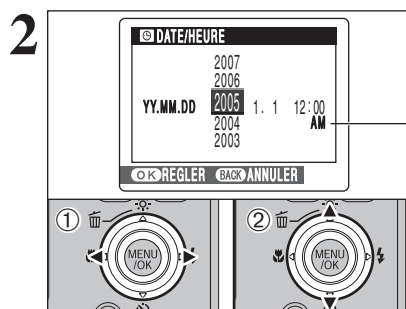

- Appuyez sur "◀" ou "▶" pour sélectionner l'année, le mois, le jour, l'heure ou les minutes.
- Appuyez sur "▲" ou "▼" pour corriger le réglage.

- Le maintien de "▲" ou "▼" enfoncé permet de changer les chiffres en continu.
- Lorsque l'heure indiquée dépasse "12", le réglage AM/PM change.

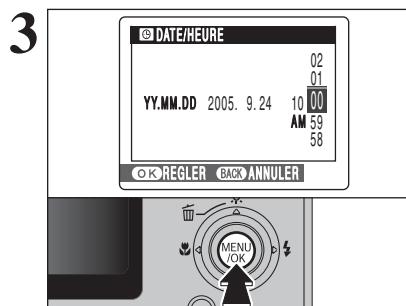

Lorsque vous avez réglé la date et l'heure, appuyez sur la touche "MENU/OK". En appuyant sur la touche "MENU/OK", l'appareil photo change du mode photographie au mode lecture.

- Au moment de l'achat et après avoir laissé l'appareil photo pendant une période prolongée, les réglages comme la date et l'heure sont annulés. Lorsque l'adaptateur secteur a été branché ou la batterie entièrement chargée est en place depuis 10 heures ou plus, les réglages de l'appareil photo sont conservés pendant environ 24 heures même si les deux sources d'alimentation sont retirées.

CORRECTION DE LA DATE ET DE L'HEURE / CHANGEMENT DE L'ORDRE DE LA DATE

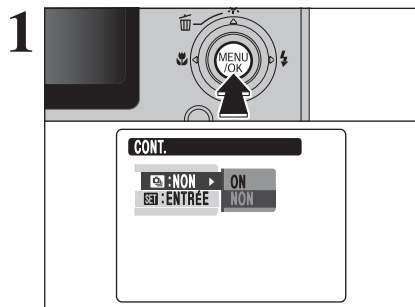

Appuyez sur la touche "MENU/OK" pour afficher le menu sur l'écran LCD.

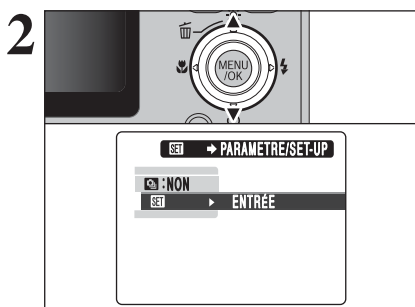

Appuyez sur "▲" ou "▼" pour sélectionner "SET".

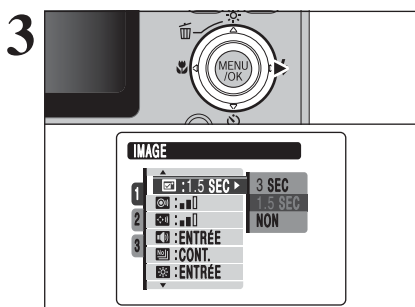

Appuyez sur "▶" pour spécifier le menu "SET PARAMETRE/SET-UP".

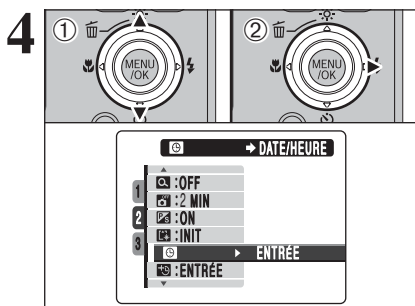

① Appuyez sur "▲" ou "▼" pour sélectionner "☺".
② Appuyez sur "▶".

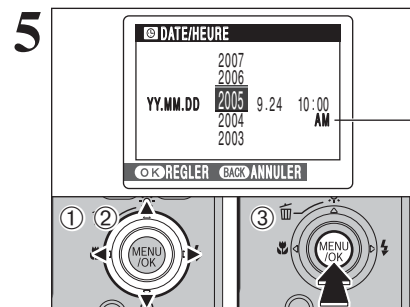

Correction de la date et de l'heure

- Appuyez sur "◀" ou "▶" pour sélectionner l'année, le mois, le jour, l'heure ou les minutes.
- Appuyez sur "▲" ou "▼" pour corriger le réglage.
- Appuyez toujours sur la touche "MENU/OK" lorsque vous avez terminé les réglages.

- Le maintien de "▲" ou "▼" enfoncé permet de changer les chiffres en continu.
- Lorsque l'heure indiquée dépasse "12", le réglage AM/PM change.

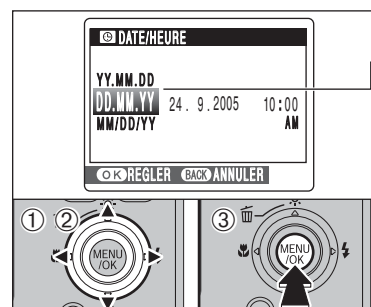

Changement de l'ordre de la date

- Appuyez sur "◀" ou "▶" pour sélectionner le format de la date.
- Appuyez sur "▲" ou "▼" pour régler le format. Reportez-vous au tableau ci-dessous pour les détails des réglages.
- Appuyez toujours sur la touche "MENU/OK" lorsque vous avez terminé les réglages.

Ordre de la date	Exemples
YY.MM.DD	2005.9.24
MM/DD/YY	9/24/2005
DD.MM.YY	24.9.2005

SELECTION DE LA LANGUE

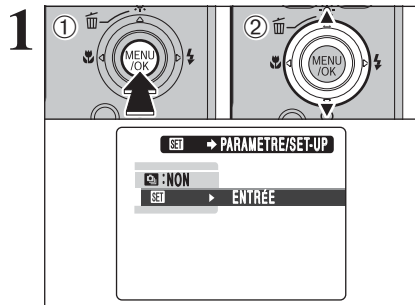

- Appuyez sur la touche "MENU/OK" pour afficher le menu sur l'écran LCD.
- Appuyez sur "▲" ou "▼" pour sélectionner "SET" PARAMETRE/SET-UP.

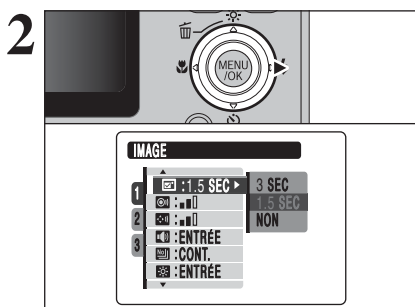

Appuyez sur "▶" pour spécifier le menu "SET" PARAMETRE/SET-UP.

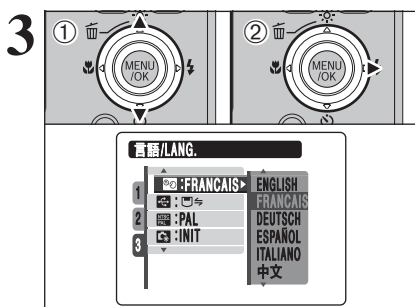

- Appuyez sur "▲" ou "▼" pour sélectionner "言語/LANG."
- Appuyez sur "▶".

Reportez-vous P.76 pour des informations plus détaillées sur le menu "SET" PARAMETRE/SET-UP.

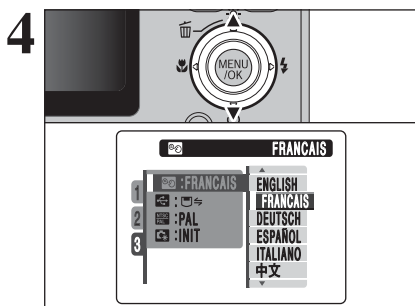

Appuyez sur "▲" ou "▼" pour sélectionner le langage.

2 Utilisation de l'appareil photo

GUIDE DE FONCTIONNEMENT DE BASE

Cette section décrit les fonctions de l'appareil photo.

Sélecteur de mode photographie

Tournez le commutateur de modes pour sélectionner le mode photographique.

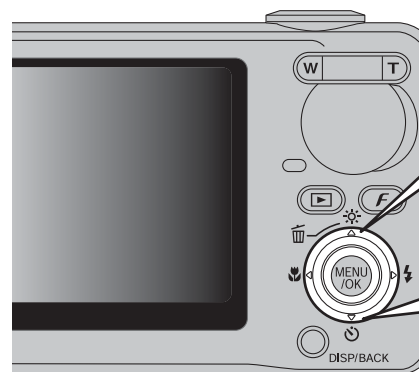
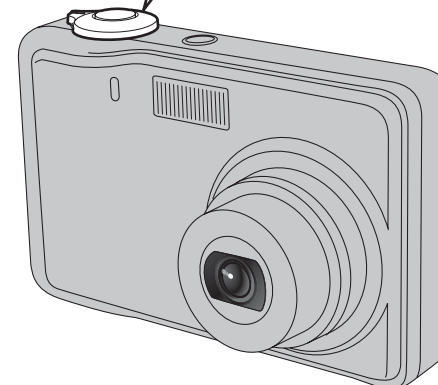
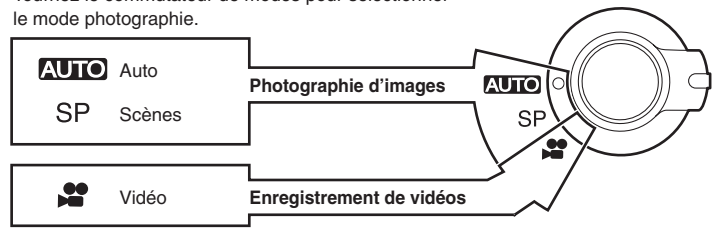

Touche de vision en faible éclairage

La luminosité de l'écran LCD est augmentée brièvement.

Touche retardateur

Sélectionnez le retardateur.

GUIDE DE FONCTIONNEMENT DE BASE

Touche (Lecture)

Appuyez sur la touche "" pendant environ 1 seconde pour mettre l'appareil photo sous tension. Appuyez sur la touche "" pour commuter entre le mode photographie et le mode lecture.

Touche zoom

Photographie : Appuyez sur "T" pour effectuer un zoom avant (téléobjectif). Appuyez sur "W" pour effectuer un zoom arrière (grand angle).

Lecture : Appuyez sur "T" pour agrandir l'image. Appuyez sur "W" pour revenir à l'affichage normal.

Touche

Photographie : Active ou désactive la macro (). Règle le flash ().

Lecture : Change une vue ou une vidéo, avance la vue.

Touche DISP/BACK

DISP : Appuyez sur cette touche pour sélectionner l'affichage de l'écran LCD.

BACK : Appuyez sur cette touche pour interrompre une procédure en cours d'opération.

Touche F mode de photos

Photographie : Sélectionnez la qualité, sensibilité et FinePix COULEUR.

Lecture : Spécifie les réglages pour l'ordre d'impression (DPOF).

Utilisation des menus

① Affichage du menu.

Appuyez sur la touche "MENU/OK".



② Sélection d'une option du menu.
Appuyez sur la flèche du haut ou du bas de la touche de direction.

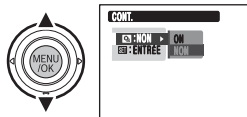

③ Sélection d'une option.
Appuyez sur la flèche droite de la touche de direction.

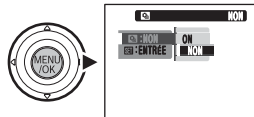

④ Sélection d'un réglage.
Appuyez sur la flèche du haut ou du bas de la touche de direction.

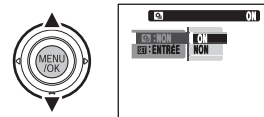

⑤ Confirmation du réglage.

Appuyez sur la touche "MENU/OK".



◆ Affichage de l'aide à l'écran ◆

Les instructions pour la prochaine étape de la procédure apparaissent en bas de l'écran. Appuyez sur la touche indiquée.

A droite de l'écran LCD, appuyez sur la touche "MENU/OK" pour effacer la vue affichée. Pour annuler l'effacement, appuyez sur la touche "DISP/BACK".



ENTRÉE ANNULER

Haut, bas, gauche et droite sont indiqués par des triangles noirs dans le mode d'emploi. Haut ou bas est indiqué par "" ou "" et gauche ou droite par "" ou "".

MODE PHOTOGRAPHIE PRISE DE VUES (**AUTO** MODE AUTO)

La carte **xD-Picture Card** et la mémoire interne ne peuvent pas être utilisées simultanément. Les images photographiées sont enregistrées sur la carte **xD-Picture Card** lorsque vous introduisez la carte **xD-Picture Card** dans l'appareil photo.

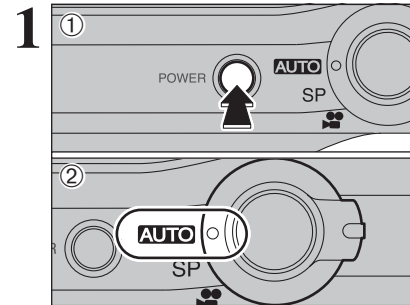

① Appuyez à fond sur la touche "POWER" pour mettre l'appareil photo sous tension.

② Réglez le commutateur de modes sur "AUTO".

● **Plage de mise au point**
Environ 70 cm à l'infini

⚡ Pour les sujets qui sont à moins de 70 cm, utilisez le mode macro (→P.36).

⚡ Lorsque [ERREUR CARTE], [CARTE NON INITIALISEE] ou [IMPOSSIBLE. MEMOIRE PLEINE] apparaît, reportez-vous P.104.

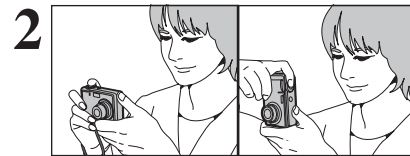

Gardez les coudes serrés contre le corps et maintenez l'appareil photo à deux mains. Placez le pouce de la main droite de façon à pouvoir utiliser facilement le zoom.

⚡ L'image est floue si l'appareil photo bouge pendant la prise de vues (bougé de l'appareil photo). Utilisez un trépied pour éviter le bougé de l'appareil photo, en particulier pour les photos dans des endroits sombres, lorsque le mode flash débrayé a été sélectionné.

⚡ Certaines irrégularités de luminosité peuvent apparaître en bas de l'écran LCD. Ceci est normal et n'affecte pas non plus l'image photographiée.

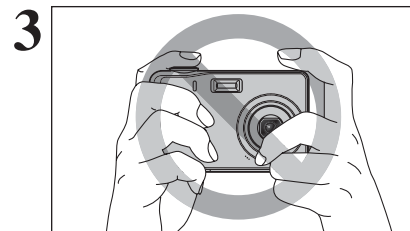

Maintenez l'appareil photo en faisant attention à ce que vos doigts ou la dragonne ne recouvrent pas l'objectif et le flash. Si l'objectif ou le flash est obstrué par vos doigts ou la dragonne, vous risquez que le sujet ne soit pas mis au point et que la luminosité (exposition) ne soit pas correcte pour votre photo.

⚡ Vérifiez si l'objectif est propre. S'il est sale, nettoyez-le comme indiqué en P.100.

⚡ Si le flash est utilisé dans des endroits poussiéreux ou lorsqu'il neige, des points blancs peuvent apparaître sur l'image. Le flash se reflète sur les particules de poussière ou les flocons de neige. Utilisez le mode flash débrayé (→P.36).

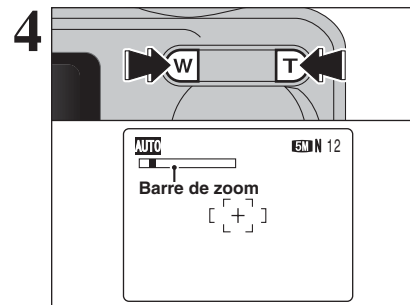

Appuyez sur la touche "T" (téléobjectif) pour effectuer un zoom avant. Appuyez sur la touche "W" (grand angle) pour effectuer un zoom arrière. Une barre de zoom apparaît sur l'écran LCD.

● **Longueur focale du zoom optique**
(équivalent à un appareil photo 35 mm)
Environ 35 mm à 105 mm
Echelle de zoom maxi : 3x

⚡ Reportez-vous P.78 pour des informations sur les procédures pour utilisation de zoom numérique.

suite...

2

Utilisation de l'appareil photo

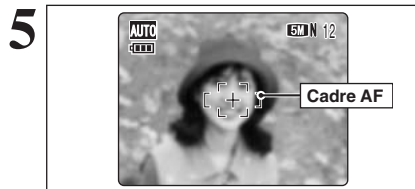

Utilisez l'écran LCD, cadrez la photo de façon à ce que le sujet remplisse entièrement le cadre AF (autofocus).

1 L'image présentée sur l'écran LCD avant la prise de vue peut être différente de l'image enregistrée pour ce qui est de la luminosité, de la couleur ou autre. Procédez à la lecture de l'image enregistrée pour la vérifier (→P.26).

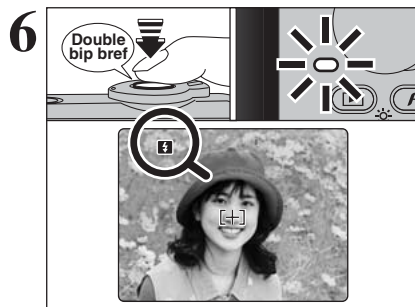

Appuyez à mi-course sur le déclencheur. L'appareil photo émet un bref double bip et effectue la mise au point sur votre sujet. Le cadre AF sur l'écran LCD devient plus petit et l'appareil photo règle l'exposition (luminosité). Le témoin de l'indicateur (vert) s'arrête de clignoter et reste allumé.

- 1 Lorsque l'appareil photo n'émet pas de double bip et si "AF!" apparaît sur l'écran LCD, l'appareil photo ne peut pas effectuer la mise au point.
- 1 Une pression à mi-course sur le déclencheur fige brièvement l'image sur l'écran LCD. Cette image n'est pas l'image enregistrée.
- 1 Lorsque "AF!" apparaît sur l'écran LCD (la condition de la prise de vues est trop sombre pour que l'appareil photo ne puisse pas faire la mise au point, etc.), appuyez de nouveau à mi-course sur le déclencheur ou essayez de vous tenir à environ 2 m de votre sujet pour prendre la vue.
- 1 Le flash se déclenche plusieurs fois (pré-flashes et flash principal).

Avant que le flash se déclenche, "F" apparaît sur l'écran LCD. Lorsqu'une vitesse d'obturation lente est sélectionnée et qu'il y a un risque de le bougé de l'appareil photo, "!" apparaît sur l'écran LCD. Utilisez le flash pour prendre des vues. Selon la scène ou le mode que vous photographiez, utilisez un trépied.

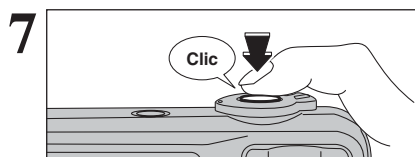

Appuyez à fond sur le déclencheur sans le relâcher. Lorsqu'un déclic est entendu, l'appareil photo enregistre l'image.

- 1 Il y a un léger délai entre la pression sur le déclencheur et la prise de vues. Procédez à la lecture de la photo pour vérifier l'image.
- 1 Lorsque vous appuyez sur le déclencheur sans le relâcher, le cadre AF n'est pas modifié.
- 1 Lors de la prise de vue, le témoin de l'indicateur s'allume en orange (prise de vue désactivée).
- 1 Lorsque la prise de vues est réalisée avec le flash, l'image peut disparaître et s'assombrir brièvement en raison de la recharge du flash. Le témoin de l'indicateur clignote en orange pendant le chargement.
- 1 Reportez-vous P. 104-105 pour les informations sur les avertissements affichés.

◆ **Sujets ne convenant pas à l'autofocus** ◆

Le FinePix F460 utilise un mécanisme d'autofocus précis. Toutefois, la mise au point peut s'avérer difficile sur les sujets suivants :

- Les sujets très brillants comme les miroirs ou la carrosserie d'une voiture
- Les sujets photographiés à travers une vitre
- Les sujets sans bonne réflexion comme les cheveux ou la fourrure
- Les sujets qui manquent de consistance comme le feu ou la fumée
- Les sujets sombres
- Les sujets se déplaçant à grande vitesse
- Des sujets avec peu ou pas de contraste entre le sujet et l'arrière-plan (sujets placés

devant un mur blanc ou ayant la même couleur que le fond)

- Des photos dans lesquelles un objet fortement contrasté (qui n'est pas le sujet) est proche du cadre AF et qui est soit plus proche, soit plus éloigné du sujet (comme la photo d'une personne devant un arrière-plan comportant des éléments très contrastés)

Pour ces sujets, utilisez le verrouillage AF/AE (→P.24).

AFFICHAGE DU TMOIN DE L'INDICATEUR

Affichage	Etat
S'allume en vert	Verrouillage de mise au point
Clignote en vert	Avertissement de bougé de l'appareil photo ou avertissement AF (prêt à photographier)
Clignote alternativement en vert et en orange	Enregistrement sur la carte xD-Picture Card ou la mémoire interne (prêt à photographier)
S'allume en orange	Enregistrement sur la carte xD-Picture Card ou la mémoire interne (pas prêt)
Clignote en orange	Chargement du flash (le flash ne se déclenche pas)
Clignote en rouge	<ul style="list-style-type: none"> • Avertissement pour la carte xD-Picture Card ou la mémoire interne • Carte xD-Picture Card non-formatée, format incorrect, mémoire saturée, erreur de la carte xD-Picture Card ou la mémoire interne • Erreur de fonctionnement de l'objectif

* Des messages d'avertissement détaillés apparaissent sur l'écran LCD (→P.104-105).

NOMBRE DE VUES DISPONIBLES

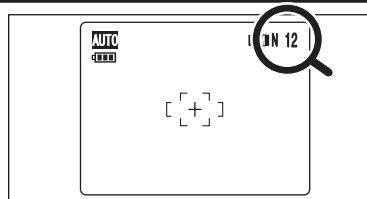

Le nombre de vues disponibles apparaît sur l'écran LCD.

- 1 Reportez-vous P.41 pour les informations sur le changement du réglage de qualité.
- 1 La qualité par défaut "N" réglée lors de l'expédition est "5M N".

■ **Nombre de vues standards pour une carte xD-Picture Card / mémoire interne**

Le tableau ci-dessous indique le nombre de vues standards pour la mémoire interne ou une carte **xD-Picture Card** neuve formatée sur l'appareil photo. Plus la capacité de la carte **xD-Picture Card** est importante, plus la différence entre le nombre actuel de vues disponibles et le nombre indiqué ici augmente. Etant donné également que la quantité de données enregistrées pour une vue varie selon le sujet, dans certains cas le nombre de vues peut diminuer par 2, ou peut rester le même. Résultat, le nombre actuel de vues enregistrables peut varier en plus ou en moins.

Qualité	5M F	5M N	3:2	3M	2M	08M
Nombre de pixels enregistrés	2592 × 1944		2592 × 1728	2048 × 1536	1600 × 1200	640 × 480
Mémoire interne (environ 13 Mo)	5	11	12	17	22	108
DPC-16 (16 Mo)	6	12	14	20	25	124
DPC-32 (32 Mo)	12	25	28	40	51	249
DPC-64 (64 Mo)	25	51	57	81	102	499
DPC-128 (128 Mo)	51	102	114	163	204	999
DPC-256 (256 Mo)	103	205	228	326	410	1999
DPC-512/M512 (512 Mo)	206	409	456	652	819	3995
DPC-M1GB (1 Go)	412	820	913	1305	1640	7996

UTILISATION DU VERROUILLAGE AF/AE

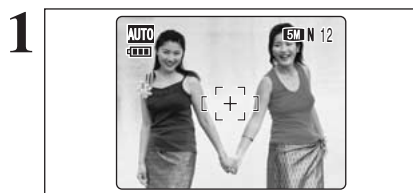

Dans une photo, les sujets (deux personnes dans ce cas) ne sont pas dans le cadre AF. Si la vue est prise à ce moment-là, les sujets ne seront pas mis au point.

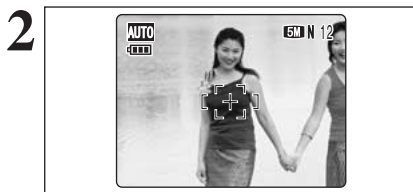

Déplacez légèrement l'appareil photo pour que les sujets soient à l'intérieur du cadre AF.

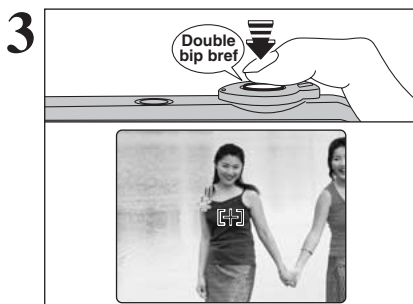

Appuyez à mi-course sur le déclencheur (verrouillage AF/AE). L'appareil photo émet un bref double bip et effectue la mise au point sur le sujet. Le cadre AF sur l'écran LCD devient plus petit et l'appareil photo règle l'exposition (luminosité). Le témoin de l'indicateur (vert) s'arrête de clignoter et reste allumé.

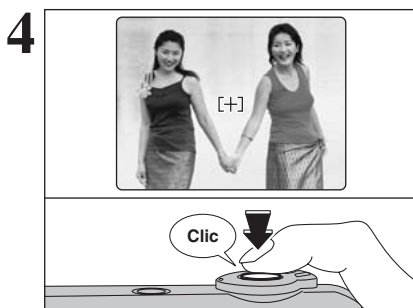

Avec le déclencheur toujours à mi-course, déplacez l'appareil photo vers l'image de départ et appuyez à fond sur le déclencheur.

- Le verrouillage AF/AE peut être appliqué plusieurs fois avant de libérer le déclencheur.
- Utilisez le verrouillage AF/AE dans tous les modes photographie pour obtenir des résultats parfaits.

◆ Verrouillage AF (autofocus) / AE (exposition automatique) ◆

Sur le FinePix F460, la pression à mi-course sur le déclencheur verrouille les réglages de mise au point et d'exposition (verrouillage AF/AE). Pour effectuer la mise au point sur un sujet décentré sur un côté ou pour régler l'exposition avant de composer la photo définitive, verrouillez les réglages AF et AE. Prenez ensuite la vue pour obtenir le meilleur résultat.

FONCTION DE CADRAGE

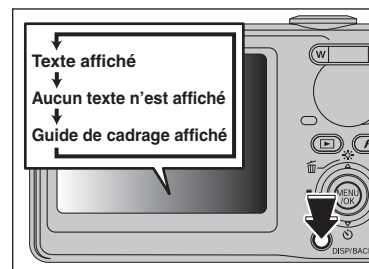

Sélectionnez la fonction de guide de cadrage en mode photographie.

Appuyez sur la touche "DISP/BACK" pour changer l'affichage sur l'écran LCD. Appuyez sur la touche "DISP/BACK" pour afficher le guide de cadrage sur l'écran LCD.

◆ Important ◆

Utilisez toujours le verrouillage AF/AE lorsque vous composez une photo. L'image risque de ne pas être correctement mise au point si vous n'utilisez pas le verrouillage AF/AE.

Cadre grille



Placez le sujet principal à l'intersection de deux des lignes du cadre ou alignez une des lignes horizontales avec l'horizon. Utilisez ce cadre comme guide pour la taille du sujet et pour l'équilibre de l'image lors de la composition de la photo.

- Le guide de cadrage n'est pas enregistré sur l'image.
- Les lignes du cadre grille divisent l'image enregistrée en 3 parties égales horizontalement et verticalement. Lorsque l'image est imprimée, la position des lignes peut être légèrement différente.

MODE LECTURE POUR REGARDER LES IMAGES (▶ LECTURE)

Seul les images enregistrées sur la carte **xD-Picture Card** peuvent être lues lorsque vous introduisez la carte **xD-Picture Card** dans l'appareil photo. Retirez la carte **xD-Picture Card** pour procéder à la lecture d'images enregistrées sur la mémoire interne.

PASSAGE DU MODE PHOTOGRAPHIE AU MODE LECTURE ET VICE VERSA



Appuyez sur la touche "▶" pendant environ 1 seconde pour mettre l'appareil photo sous tension en mode lecture.



Appuyez sur la touche "▶" en mode photographie pour passer au mode lecture. Appuyez une fois de plus sur la touche "▶" pour revenir au mode photographie.

◆ Fonction d'extinction automatique ◆

Cette fonction est activée, si l'appareil photo reste inutilisé pendant 2 ou 5 minutes, il se met hors tension (→P.79). Pour remettre l'appareil photo sous tension, maintenez la touche "▶" enfoncée pendant environ 1 seconde.

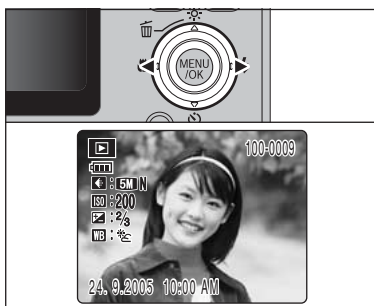

Lecture de l'image seule

Appuyez sur "▶" pour faire défiler les images. Appuyez sur "◀" pour les faire défiler en arrière.

- Lorsque l'appareil photo est réglé en mode lecture, la dernière image prise apparaît sur l'écran LCD.
- Lorsque l'objectif est étendu pendant la lecture, il se rétracte en tant que mesure de protection si l'appareil photo n'est pas utilisé pendant environ 6 secondes.



Sélection d'images

Pour sélectionner des images sur l'écran des listes timbres, maintenez "◀" ou "▶" enfoncée pendant environ 1 seconde durant la lecture.

◆ Images visibles sur le FinePix F460 ◆

Cet appareil photo affichera des images enregistrées sur le FinePix F460 ou des images (à l'exception de certaines images non-compressées) enregistrées sur un appareil photo numérique FUJIFILM acceptant les cartes **xD-Picture Card**. Une lecture nette ou le zoom de lecture risque d'être impossible à obtenir lors de la visualisation pour les images prises avec un autre appareil photo que le FinePix F460.

Lecture d'images multiples

En mode lecture, appuyez sur la touche "DISP/BACK" pour changer l'affichage sur l'écran LCD. Appuyez sur la touche "DISP/BACK" jusqu'à ce que l'écran de lecture d'images multiples (9 vues) apparaisse.

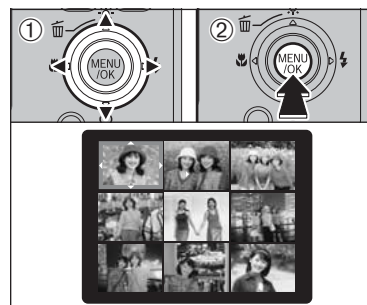
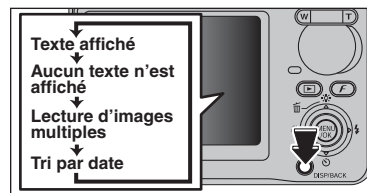

- 1 Appuyez sur "▲", "▼", "◀" ou "▶" pour déplacer le curseur (vue colorée) sur la vue sélectionnée. Appuyez plusieurs fois sur "▲" ou "▼" pour passer à la page suivante.
- 2 Appuyez de nouveau sur la touche "MENU/OK" pour afficher l'image actuelle agrandie.

Tri par date

En mode lecture, appuyez sur la touche "DISP/BACK" pour changer l'affichage sur l'écran LCD. Appuyez sur la touche "DISP/BACK" jusqu'à ce que l'écran de tri par date apparaisse.

- Un nombre d'images important peut mettre plus longtemps à apparaître.

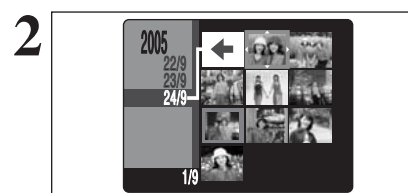

Le passage au mode du tri par date affiche les images prises le même jour que l'image sélectionnée dans le mode lecture d'images multiples.

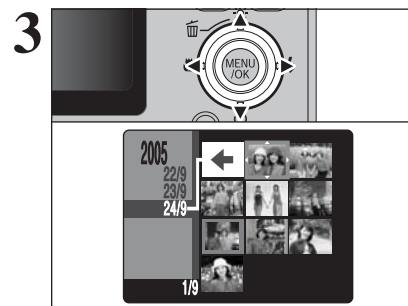

Appuyez sur "▲", "▼", "◀" ou "▶" pour déplacer le curseur (vue colorée) sur la vue sélectionnée.

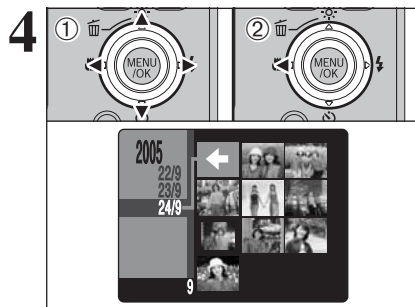

Pour sélectionner la date :

- ① Appuyez sur “▲”, “▼”, “◀” ou “▶” pour déplacer le curseur (vue colorée) à “←” sur la vue haut et la gauche.
- ② Appuyez sur “◀” pour afficher la date sélectionnée.

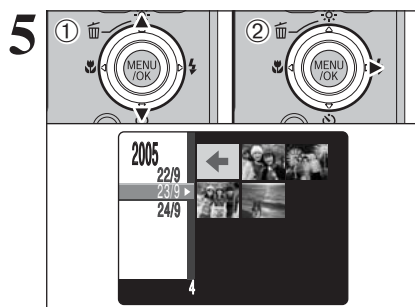

- ① Appuyez sur “▲” ou “▼” pour déplacer le curseur (vue colorée) et sélectionner la date. Appuyez plusieurs fois sur “▲” ou “▼” pour passer à la page suivante.
- ② Appuyez sur “▶” pour retourner à “◀”.

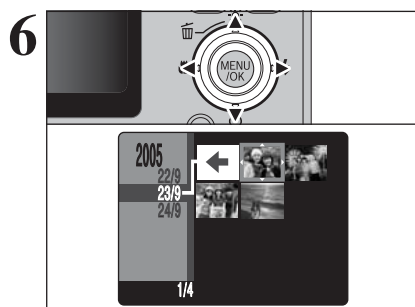

Appuyez sur “▲”, “▼”, “◀” ou “▶” pour déplacer le curseur (vue colorée) sur la vue sélectionnée.

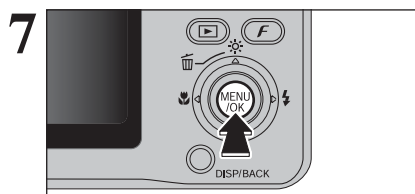

Appuyez sur la touche “MENU/OK” pour agrandir l'image choisie.

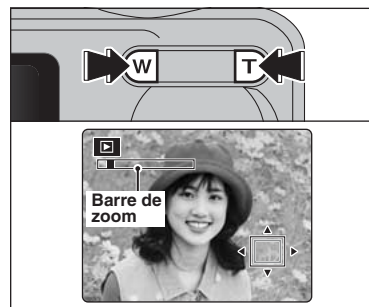

Zoom de lecture

Appuyez sur la touche “T” ou “W” pendant la lecture de l'image seule pour agrandir l'image. Une barre de zoom apparaît sur l'écran LCD.

Le zoom de lecture ne peut pas être utilisé pendant la lecture d'images multiples.

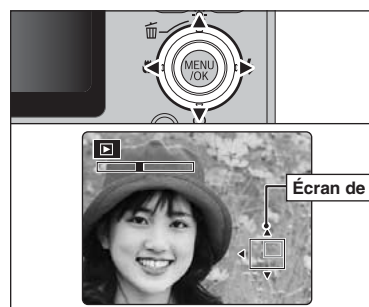

Appuyez sur “▲”, “▼”, “◀” ou “▶” pour afficher une autre partie de l'image. L'image montrée apparaît sur l'écran de navigation.

Appuyez sur la touche “DISP/BACK” pour annuler le zoom de lecture.

■ Échelles de zoom

Qualité	Échelle de zoom maxi
5M (2592 × 1944 pixels)	Environ 4,1×
3:2 (2592 × 1728 pixels)	Environ 4,1×
3M (2048 × 1536 pixels)	Environ 3,2×
2M (1600 × 1200 pixels)	Environ 2,5×

MODE LECTURE POUR EFFACER UNE IMAGE

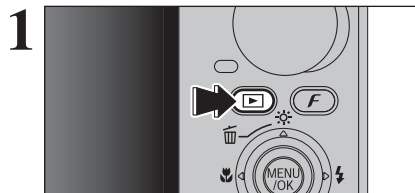

1 Appuyez sur la touche "MENU/OK" pendant environ 1 seconde pour mettre l'appareil photo sous tension en mode lecture.

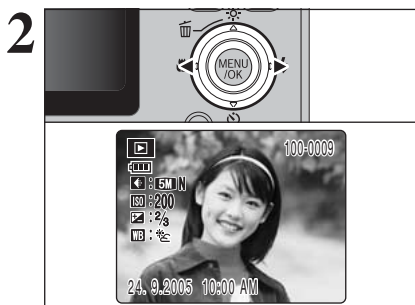

2 Appuyez sur "◀" ou "▶" pour sélectionner l'image à effacer.

Les images effacées ne peuvent pas être récupérées. Copiez les images sur votre disque dur.

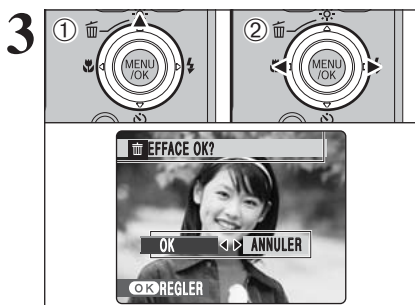

① Appuyez sur "▲" (trash icon).
② Appuyez sur "◀" ou "▶" pour sélectionner "OK".

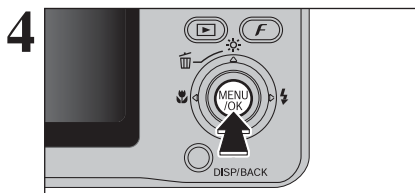

4 Appuyez sur la touche "MENU/OK" pour effacer l'image affichée. Lorsque vous avez terminé d'effacer une image, l'appareil photo revient à la lecture de l'image seule.

Memo

Spécifiez les réglages de l'appareil photo pour obtenir le meilleur résultat. Un guide général de procédure est donné ci-dessous.

1 Sélectionnez le mode photographie (⇒P.34, 35).

- AUTO** Auto Réglage automatique de tous les paramètres sauf de la qualité, la sensibilité et la FinePix COULEUR.
- SP Scènes Sélectionnez le meilleur réglage (position de scène) pour la scène que vous photographiez.
- M** Manuel Réglez vous-même la compensation d'exposition et la balance des blancs.

2 Spécifiez les réglages de photographie (⇒P.36-39).

- M** Macro Utilisez cette fonction pour les photos en gros plan.
- ⚡** Flash A utiliser lors de la prise de photos dans des endroits sombres ou pour des sujets en contre-jour, etc.
- ⌚** Retardateur Utilisez ce réglage pour prendre par exemple des vues de groupes dans lesquelles le photographe figure sur la photo.

3 Prenez des vues (vérifiez l'exposition et la mise au point ⇒ composez la prise de vue ⇒ appuyez à fond sur le déclencheur).

★ Vous pouvez utiliser les menus pour des réglages plus détaillés (⇒P.41-48).

Le tableau ci-dessous présente un certain nombre d'exemples de réglages. Utilisez efficacement ces réglages.

Pour obtenir ce résultat	Réglages des exemples
Pour éviter que l'image ne comporte une ombre rouge ou bleue en raison de la source lumineuse	Modifiez le réglage de la "balance des blancs" dans le menu de photographie.
Pour éviter de manquer des occasions uniques et instantanées	Prenez des vues dans le mode AUTO (voir pour "Utilisation de l'appareil photo").
Pour éviter que le sujet ne soit surexposé ou sous-exposé et pour montrer clairement les substances et les textures du sujet	Utilisez la compensation de l'exposition. Sélectionnez (+) si l'arrière-plan est pâle et (-) si l'arrière-plan est sombre.

■ Liste des fonctions disponibles dans chaque mode

✓ : OUI, — : NON

Mode photographie	SP										
	Portrait	Paysage	Sport	Nocturne	Plage & Neige	Couleur de soleil	Musée	Soirée	Macro fleur	Texte	Manuel
Fonction	P.34										
M Macro	✓	—	—	—	—	—	✓	—	✓	✓	✓
AUTO Flash auto	✓	✓	—	—	—	—	—	—	—	—	✓
👁 Réduction des yeux rouges	✓	✓	—	—	—	✓	✓	—	—	—	✓
⚡ Flash forcé	✓	✓	—	✓	—	✓	✓	—	—	—	✓
⌚ Flash débrayé	✓	✓	✓	✓	✓	✓	✓	—	✓	✓	✓
S Synchronisation lente	—	—	—	—	✓	✓	✓	—	—	—	—
👁 Réduction des yeux rouges + Synchronisation lente	—	—	—	—	✓	✓	✓	—	—	—	—
⌚ Retardateur	✓	✓	✓	✓	✓	✓	✓	✓	✓	✓	✓

* Lors de la sélection "*" MACRO FLEUR ou "TEXT" TEXTE "SP" SCENES, vous pouvez prendre des images à une distance comprise entre gros plan et vue distante.

■ Liste des options de menus disponibles dans chaque mode

✓ : OUI, — : NON

Valeur par défaut	Auto	SP										
		Portrait	Paysage	Sport	Nocturne	Plage & Neige	Couleur de soleil	Musée	Soirée	Macro fleur	Texte	Manuel
FinePix Photo mode												
📷 Qualité	P.41	SM N	✓					✓				✓
ISO Sensibilité	P.43	AUTO	✓					✓				✓
📷 FinePix COULEUR	P.44	STD	✓					✓*				✓
Options de menu												
☒ Compensation d'exposition	P.47	±0	—					—				✓
WB Balance des blancs	P.47	AUTO	—					—				✓
📷 Prises de vues en continu	P.48	NON	✓					✓				✓

* F-DIAPO (⇒P.44) est fixe lors de la sélection "*" MACRO FLEUR.

Lorsque l'appareil photo ne procure pas l'exposition correcte.

Lorsque l'image est trop brillante
Diminuez le réglage de sensibilité "ISO".

Lorsque l'image est trop sombre
Augmentez le réglage de sensibilité "ISO".
Utilisez le flash.

AUTO AUTO

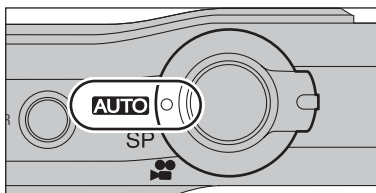

Réglez le commutateur de modes sur "AUTO". C'est le mode le plus simple à utiliser et il peut être employé pour la plupart des types de photos.

➊ Reportez-vous P.33 pour les informations sur les modes flash disponibles.

SP SCENE

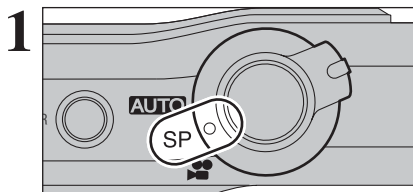

Réglez le commutateur de modes sur "SP". Ce mode vous permet de sélectionner du meilleur réglage (position de scène) pour la scène que vous photographiez.

Choisissez entre 11 types de scènes (👤, 🏞️, 🏃, 🏠, 🌃, 🏔️, 🏠, 🏠, 🏠, 🏠 ou 🏠).

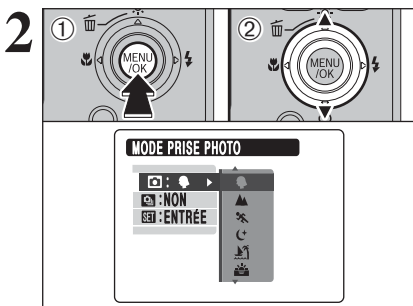

- ➊ Appuyez sur la touche "MENU/OK" pour afficher le menu sur l'écran LCD.
- ➋ Appuyez sur "▲" ou "▼" pour sélectionner "📷" MODE PRISE PHOTO.

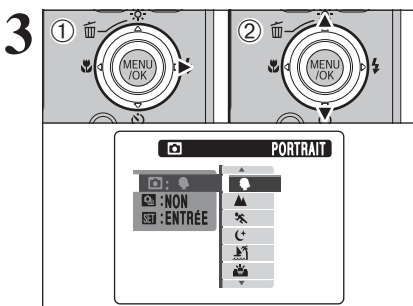

- ➌ Appuyez sur "▶".
- ➍ Appuyez sur "▲" ou "▼" pour sélectionner le réglage.

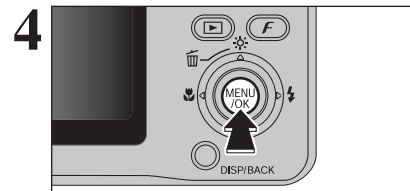

Appuyez sur la touche "MENU/OK" pour confirmer le réglage.

Mode scènes	Caractéristiques	Modes de flash disponibles
👤 PORTRAIT	Utilisez ce mode pour la photographie de personnes avec de belles teintes chair et une tonalité d'ensemble adoucie.	AUTO / 👤 / 📷 / 📷 / 📷 / 📷
🏞️ PAYSAGE	Utilisez ce mode pour la photographie de paysage pendant la journée. Il fournit des photos nettes et claires de paysages comme les immeubles et les montagnes.	Flash non disponible
🏃 SPORTS	Utilisez ce mode pour la photographie de manifestations sportives. Ce mode donne la priorité aux vitesses d'obturation plus rapides.	AUTO / 📷 / 📷
🌃 NOCTURNE	Utilisez ce mode pour les scènes en soirée et de nuit. Ce mode vous permet de prendre des photos où la priorité est donnée aux vitesses d'obturation lentes de jusqu'à 2 secondes. Pour éviter le bougé de l'appareil photo, utilisez toujours un trépied.	📷 / 📷 / 📷
🏖️ PLAGES & NEIGE	Utilisez ce mode pour éviter que les images ne soient trop sombres et pour obtenir des photos nettes et claires, lors de la prise de vues à la plage sous une forte lumière du soleil ou de scènes de neige lorsque l'écran tout entier apparaît en blanc.	AUTO / 👤 / 📷 / 📷 / 📷 / 📷
🌅 COUCHER DE SOLEIL	Utilisez ce mode pour photographier le coucher du soleil, pour rendre les couleurs plus vivantes.	👤 / 📷 / 📷 / 📷 / 📷 / 📷
🏠 MUSÉE	Utilisez ce mode pour prendre des photos dans des endroits comme les musées où l'utilisation du flash, le bruit de fonctionnement et le bruit de l'obturateur sont interdits. Le mode flash est obligatoirement réglé sur flash débrayé, et les bruits de fonctionnement et le déclencheur fonctionnement ne sont pas émis. ➊ Vérifiez si la photographie est permise avant de l'utilisation de ce mode.	Flash non disponible
🍷 SOIREE	Utilisez ce mode pour photographier à la cérémonie de mariage et la partie d'intérieur. Ce mode produit de superbes images qui conservent une atmosphère naturelle même lorsque les photos sont prises dans des conditions de faible éclairage.	👤
🌸 MACRO FLEUR	Utilisez ce mode pour prendre des photos claires en gros plan lorsque vous effectuez un zoom sur une fleur. Ce mode est utile pour prendre des photos plus vivantes du pétale.	Flash non disponible
📄 TEXTE	Ce mode est utile pour prendre des photos des documents et le tableau blanc. Ce mode est utile pour prendre des photos claires des lettres.	📷 / 📷
📷 MANUEL	Réglez vous-même compensation d'exposition "☒" (⇒P.47) et balance des blancs "☒" (⇒P.47) facilement.	AUTO / 👤 / 📷 / 📷 / 📷 / 📷

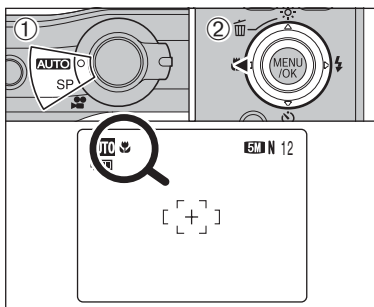

Sélectionnez le mode macro pour prendre des photos en gros plan.

- 1 Réglez le commutateur de modes sur mode photographie.
- 2 Appuyez sur la touche "M". "M" apparaît sur l'écran LCD pour indiquer que vous pouvez prendre des photos en gros plan. Pour annuler le mode macro, appuyez de nouveau sur la touche "M".

● **Plage de mise au point**

Environ 10 cm à 80 cm (grand angle)
Environ 40 cm à 80 cm (téléobjectif)

● **Plage efficace du flash**

Environ 30 cm à 80 cm

- ⚠ L'une des actions suivantes annule le mode macro :
 - Changement du réglage du commutateur de modes
 - Mise de l'appareil photo hors tension
- ⚠ Utilisez un trépied pour éviter le bougé de l'appareil photo, si vous prenez des vues dans des endroits sombres (lorsque "!" apparaît).

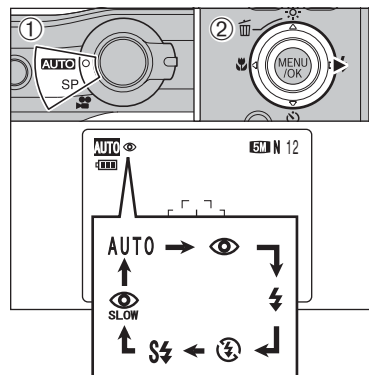

Choix entre 6 modes de flash selon le type de prise de vues.

- 1 Réglez le commutateur de modes sur mode photographie.
- 2 Le réglage du flash change à chaque fois que vous appuyez sur la touche "M". Le dernier mode de flash indiqué est le mode sélectionné.

● **Plage efficace du flash ("AUTO" : AUTO)**

Grand angle : environ 70 cm à 4,6 m
Téléobjectif : environ 70 cm à 2,6 m

- ⚠ Les modes de flash sont limités selon le mode de photographie sélectionné (P.33).
- ⚠ Si le flash est utilisé dans des endroits poussiéreux ou lorsqu'il neige, des points blancs peuvent apparaître sur l'image. Le flash se reflète sur les particules de poussière ou les flocons de neige. Utilisez le mode flash débrayé (P.38).
- ⚠ La durée de chargement du flash peut augmenter si la charge restante de batterie est faible.
- ⚠ Lorsque la prise de vues est réalisée avec le flash, l'image peut disparaître et s'assombrir brièvement en raison de la recharge du flash. Le témoin de l'indicateur clignote en orange pendant le chargement.
- ⚠ Le flash se déclenche plusieurs fois (pré-flash et flash principal).

Lors de la pression à mi-course sur le déclencheur, "!" apparaît sur l'écran LCD avant que le flash se déclenche.

AUTO Flash auto (pas d'icône)

Utilisez ce mode pour la photographie ordinaire. Le flash se déclenche, si les conditions de la prise de vues le nécessitent.



- ⚠ Si vous appuyez sur le déclencheur lorsque le flash est en cours de chargement, la vue est prise sans le flash.

Réduction des yeux rouges

Utilisez ce mode pour que les yeux des sujets soient naturels lorsque vous prenez des vues de personnes alors que l'éclairage est insuffisant.



Le flash émet un éclair préalable, juste avant que l'image ne soit prise et se déclenche à nouveau pour prendre la véritable image.

Le flash se déclenche, si les conditions de la prise de vues le nécessitent.

- ⚠ Si vous appuyez sur le déclencheur lorsque le flash est en cours de chargement, la vue est prise sans le flash.

Effet yeux rouges

Lorsque vous utilisez le flash pour prendre une vue de sujet alors que l'éclairage est insuffisant, leurs yeux apparaissent parfois rouges sur l'image. C'est le résultat de l'éclair du flash se reflétant à l'intérieur de l'oeil. La fonction de réduction des yeux rouges vous permet de minimiser la probabilité de l'effet.

Adoptez également les précautions suivantes pour optimiser les effets de cette fonction :

- Demandez aux sujets de regarder l'appareil photo.
- Rapprochez-vous le plus possible des sujets.



⚡ Flash forcé

Utilisez le flash forcé pour photographier des scènes éclairées en contre-jour, comme un sujet devant une fenêtre ou à l'ombre d'un arbre, ou pour obtenir les couleurs appropriées pendant les prises de vues, sous éclairage. Dans ce mode, le flash se déclenche, que la scène soit éclairée ou sombre.



☹ Flash débrayé

Utilisez ce mode pour la photographie à l'aide d'un éclairage intérieur, pour les photos prises à travers une vitre et pour photographier dans des endroits comme des théâtres ou lors de manifestations sportives en intérieur, lorsque la distance est trop importante pour que le flash soit efficace. Lorsque vous utilisez le mode flash débrayé, la balance des blancs sélectionnée (➡P.47) est opérationnelle afin que les couleurs restent naturelles dans le cadre de la lumière disponible.

- ☛ Utilisez un trépied pour éviter le bougé de l'appareil photo, en particulier pour les photos dans des endroits sombres, lorsque le mode flash débrayé a été sélectionné.
- ☛ Reportez-vous P.104 pour les informations et les avertissements sur le bougé de l'appareil photo.



⚡ Synchronisation lente

Ce mode flash utilise une vitesse de déclenchement lente. Il vous permet de réaliser des vues de personnes la nuit, montrant à la fois les sujets et l'arrière-plan nocturne. Pour éviter le bougé de l'appareil photo, utilisez toujours un trépied.

- **Vitesse d'obturation la plus lente**
"⌚" NOCTURNE : jusqu'à 2 sec.

👁 Réduction des yeux rouges + Synchronisation lente

Utilisez ce mode pour les prises de vues en synchronisation lente avec réduction des yeux rouges.

- ☛ L'image peut être surexposée lorsque les scènes sont trop éclairées.

Pour qu'un fond nocturne apparaisse plus clairement sur votre vue, utilisez le réglage du mode "⌚" NOCTURNE en mode photographie (➡P.35).

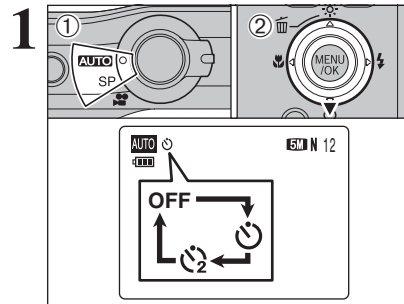

Le retardateur est utilisé dans des situations comme les photos de groupe où le photographe figure également sur la photo.

Lorsque le photographe sort de l'appareil photo, utilisez un trépied pour éviter la chute de l'appareil photo.

① Réglez le commutateur de modes sur le mode photographie.

② Le réglage du retardateur change à chaque fois que vous appuyez sur la touche "⌚ (♥)". Le dernier mode de retardateur indiqué est le mode sélectionné.

⌚ : La vue est prise 10 secondes plus tard.

⌚ : La vue est prise 2 secondes plus tard.

☛ L'une des actions suivantes annule le réglage du retardateur :

- Termination de la prise de vues
- Changement du réglage du commutateur de modes
- Réglage de l'appareil photo en mode lecture
- Mise de l'appareil photo hors tension

◆ Utilisation du retardateur 2 secondes ◆

Ceci est pratique lorsque vous inquiétez du bougé de l'appareil photo même si la fixation de l'appareil photo sur le trépied.

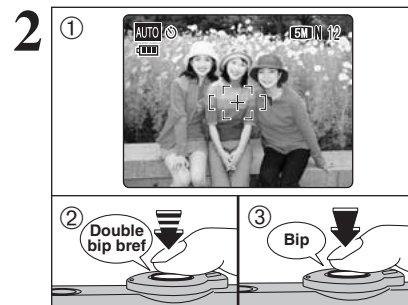

① Placez le cadre AF sur le sujet.

② Appuyez à mi-course sur le déclencheur pour effectuer la mise au point sur le sujet.

③ Sans relâcher le déclencheur, appuyez complètement dessous (entièrement enfoncé) pour démarrer le retardateur.

☛ Le verrouillage AF/AE peut être utilisé (➡P.24).

☛ Ne vous tenez pas devant l'objectif lorsque vous appuyez sur le déclencheur, car ceci empêche d'obtenir la mise au point ou l'exposition correcte.

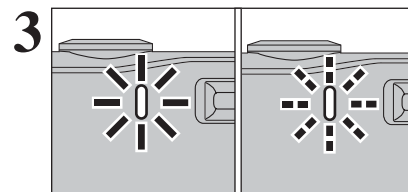

Le témoin du retardateur s'allume et commence alors à clignoter jusqu'à ce que la vue soit prise.

■ Affichage du témoin de retardateur

⌚	S'allume pendant 5 secondes ➡ Clignote pendant 5 secondes
⌚	Clignote pendant 2 secondes

☛ Pour arrêter le retardateur une fois qu'il a commencé à fonctionner, appuyez sur la touche "DISP/BACK".

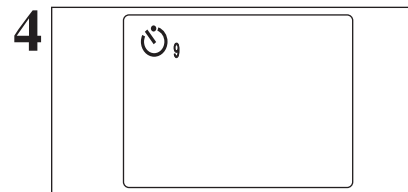

Un compte à rebours apparaît sur l'écran LCD jusqu'à ce que la vue soit prise.

Le mode photographie avec retardateur est annulé après chaque prise de photos.

AUGMENTEZ LA LUMINOSITE DE L'ECRAN

Cette fonction est utile lorsque vous vérifiez la composition de la photo pour des scènes sombres (photos en synchronisation lente, etc.).

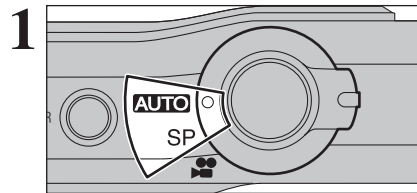

Réglez le commutateur de modes sur le mode photographie.

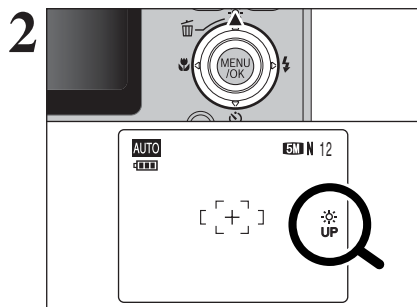

Appuyez sur la touche "☀ (▲)".
 "☀" apparaît sur l'écran LCD et le sujet est affiché clairement.
 Pour annuler la luminosité augmentée :
 Appuyez de nouveau sur la touche "☀ (▲)".
 Cette fonction est automatiquement annulée après chaque prise de vues.

- ☛ Cette fonction est activée, ceci augmentera également la quantité de taches dans les images sur l'écran LCD. Ceci est normal et n'affecte pas non plus l'image photographiée.
- ☛ Cette fonction est uniquement destinée à vérifier la composition de votre photo. Elle n'augmente pas la luminosité de l'image.
- ☛ Même si vous augmentez la luminosité dans des conditions de faible éclairage, vous ne pouvez pas vérifier le sujet.
- ☛ Les tonalités de couleur peuvent varier d'un sujet à l'autre.

REGLAGE DU MODE QUALITE (NOMBRE DE PIXELS ENREGISTRES)

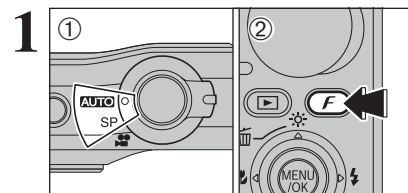

- ① Réglez le commutateur de modes sur le mode photographie.
- ② Appuyez sur la touche "F" pour afficher le menu sur l'écran LCD.

Le réglage de qualité est conservé même si l'appareil photo est mis hors tension ou si le réglage de mode est changé.

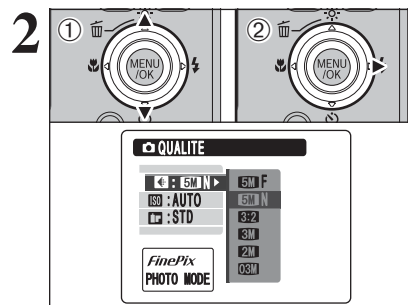

- ① Appuyez sur "▲" ou "▼" pour sélectionner "☑" QUALITE.
- ② Appuyez sur "▶".

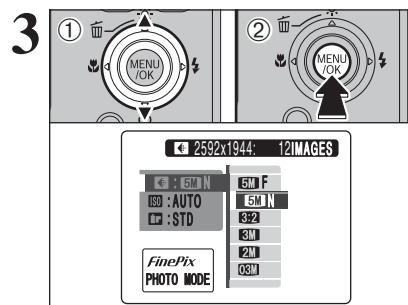

- ① Appuyez sur "▲" ou "▼" pour modifier le réglage.
- ② Appuyez sur la touche "MENU/OK" pour confirmer le réglage.

- ☛ Les chiffres sur la droite de réglage indiquent le nombre de prises de vues disponibles.
- ☛ Lors du changement de qualité, le nombre de vues disponibles change également (→P.23).

REGLAGE DU MODE QUALITE (NOMBRE DE PIXELS ENREGISTRES)

Réglages de qualité en mode photographie

Choix entre 6 réglages. En utilisant le tableau ci-dessous comme guide, sélectionnez le réglage convenant le mieux à vos objectifs.

Qualité	Exemples d'utilisation
5M F (2592 × 1944)	Impression jusqu'au format 10R (25,4 × 30,5 cm) / A4 Pour obtenir une meilleure qualité, sélectionnez "5M F"
5M N (2592 × 1944)	
3:2 (2592 × 1728)	
3M (2048 × 1536)	Impression jusqu'au format 6R (15,2 × 20,3 cm) /A5
2M (1600 × 1200)	Impression jusqu'au format 4R (10,2 × 15,2 cm) /A6
03M (640 × 480)	Pour utiliser sur un courrier électronique ou un site Internet

◆ Zone photographiée et réglage de qualité ◆

Zone photographiée sauf "3:2"



Zone photographiée en "3:2"



Prises de vues en mode normal possèdent un rapport hauteur/largeur de 4:3 et "3:2" possède un rapport hauteur/largeur de 3:2 (comme des films format 24 × 36 mm et une carte postale).

ISO SENSIBILITE

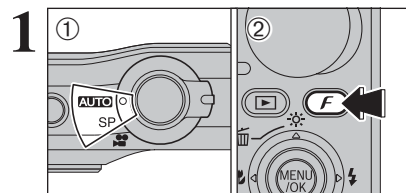

- 1 Réglez le commutateur de modes sur le mode photographie.
- 2 Appuyez sur la touche "F" pour afficher le menu sur l'écran LCD.

⚡ Dans le mode vidéo "V", ne pas ajuster le réglage de sensibilité "ISO".

La sensibilité est conservée même si l'appareil photo est mis hors tension ou si le réglage de mode est changé.

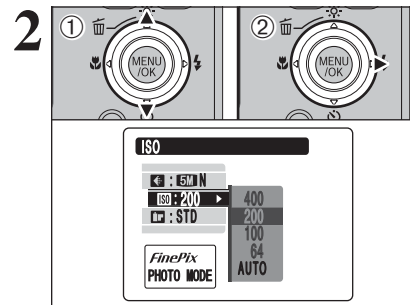

- 1 Appuyez sur "▲" ou "▼" pour sélectionner le réglage de sensibilité "ISO".
- 2 Appuyez sur "▶".

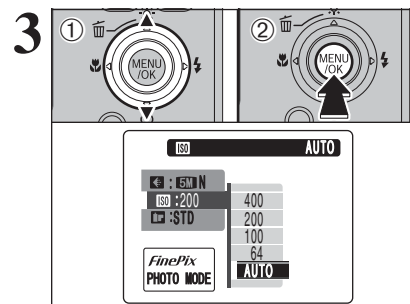

- 1 Appuyez sur "▲" ou "▼" pour modifier le réglage.
- 2 Appuyez sur la touche "MENU/OK" pour confirmer le réglage.

● Réglages AUTO/64/100/200/400

⚡ La sélection d'un réglage de sensibilité plus élevée vous permettra de prendre des vues dans des endroits plus sombres mais ceci augmentera également la quantité de taches sur vos images. Des rayures peuvent également être visibles sur des vues de scènes comme un ciel de nuit. Choisissez le réglage de sensibilité convenant le mieux aux conditions.

Sélectionnez AUTO comme réglage sensibilité et l'appareil photo sélectionne le réglage sensibilité approprié pour la luminosité du sujet.

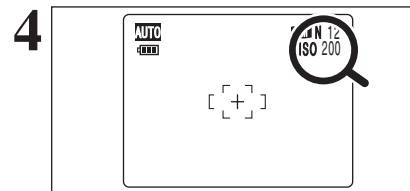

Lorsque la sensibilité est réglée sur "64", "100", "200" ou "400", le réglage apparaît sur l'écran LCD.

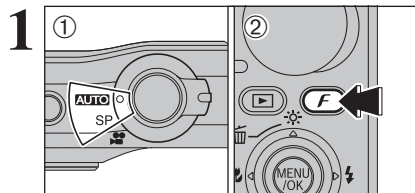

- 1 Réglez le commutateur de modes sur le mode photographie.
- 2 Appuyez sur la touche "F" pour afficher le menu sur l'écran LCD.

⚡ Dans le mode vidéo "V", ne pas ajuster le réglage "F" FinePix COULEUR.

Le réglage FinePix COULEUR est conservé même si l'appareil photo est mis hors tension ou si le réglage de mode est changé.

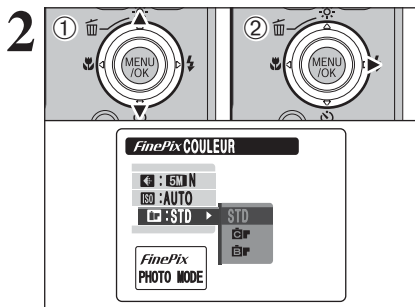

- 1 Appuyez sur "▲" ou "▼" pour sélectionner "F" FinePix COULEUR.
- 2 Appuyez sur "▶".

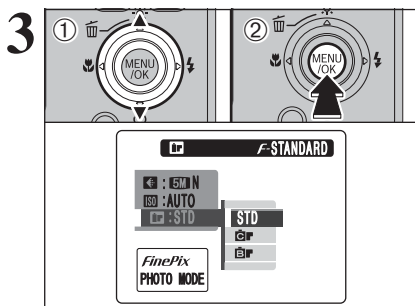

- 1 Appuyez sur "▲" ou "▼" pour modifier le réglage.
- 2 Appuyez sur la touche "MENU/OK" pour confirmer le réglage.

⚡ F-DIAPO est fixe lors de la sélection "*" MACRO FLEUR (→P.35) en "SP" SCENES.

⚡ F-DIAPO peut n'avoir que peu d'effets visibles avec certains sujets, comme par exemple les photos en gros plan de personnes (portraits).

⚡ Etant donné que les effets sur image diffèrent selon la scène photographiée en mode F-DIAPO, les vues devront être prises en mode F-STANDARD ou dans ce mode. Notez que vous risquez de ne pas pouvoir remarquer de différence sur l'écran LCD.

⚡ Pour les photos prises en mode F-DIAPO ou mode F-N&B, le réglage automatique de qualité est supprimé sur les imprimantes compatibles Exif Print.

F-STANDARD	Le contraste et la saturation des couleurs sont réglés sur standard. Utilisez ce mode pour la photographie normale.
F-DIAPO	Le contraste et la saturation des couleurs sont sur un réglage élevé. Cette fonction est utile pour prendre des photos plus vivantes de sujets comme les paysages (ciel bleu et verdure) et les fleurs.
F-N&B	Ce réglage convertit les couleurs de l'image photographiée en noir et blanc.

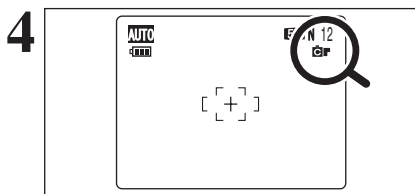

Lorsque le réglage est en mode F-DIAPO ou en mode F-N&B, l'icône apparaît sur l'écran LCD.

F-DIAPO :

F-N&B :

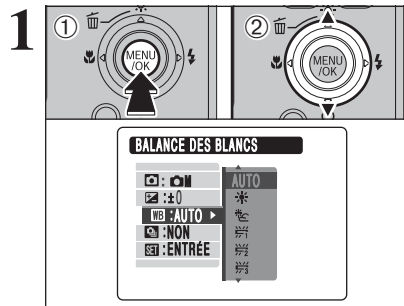

- 1 Appuyez sur la touche "MENU/OK" pour afficher le menu sur l'écran LCD.
- 2 Appuyez sur "▲" ou "▼" pour sélectionner le menu.

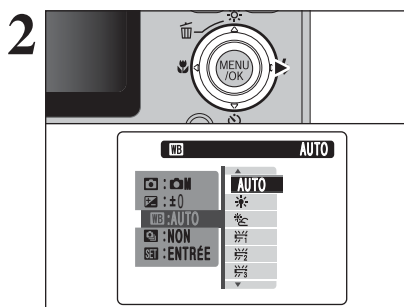

Appuyez sur "▶".

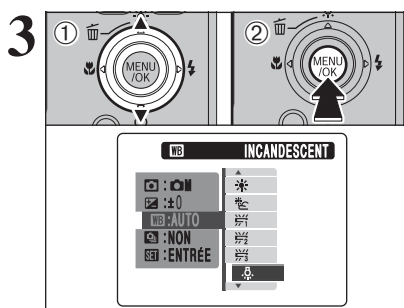

- 1 Appuyez sur "▲" ou "▼" pour modifier le réglage.
- 2 Appuyez sur la touche "MENU/OK" pour confirmer ce réglage.

⚡ Les réglages disponibles dans l'écran du menu varient selon le mode photographique.

◆ Options du menu de photographie ◆

L'écran du menu varie selon le mode photographique.

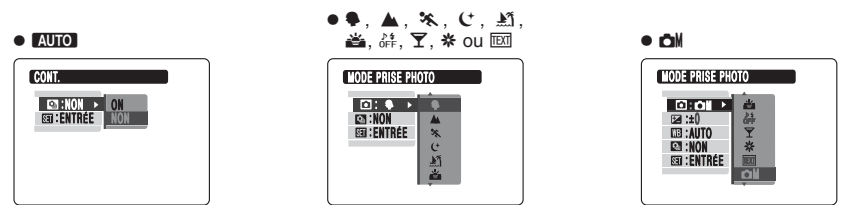

Mode prise photo →P.34

Spécifiez "●" PORTRAIT, "▲" PAYSAGE, "✕" SPORT, "☾" NOCTURNE, "🏖️" PLAGE & NEIGE, "🌅" COUCHER DE SOLEIL, "OFF" MUSÉE, "🍷" SOIREE, "✳️" MACRO FLEUR, "TEXT" TEXTE ou "MAN" MANUEL.

Compensation d'exposition →P.47

Utilisez ce réglage lorsque l'exposition correcte ne peut pas être obtenue.

WB Balance des blancs →P.47

Changez ce réglage pour adapter la prise de vues à l'environnement et l'éclairage.

Prises de vues en continu →P.48

Utilisez ce réglage pour prendre des vues en mode de prises de vues en continu.

COMPENSATION D'EXPOSITION Mode photographie disponible : **MAN**

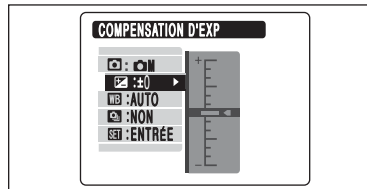

Utilisez cette fonction avec des images pour lesquelles vous ne pouvez pas obtenir une luminosité correcte (exposition), telles que des prises de vues avec un très grand contraste entre le sujet et le fond.

- **Plage de correction**
-2 EV (IL) à +2 EV (IL)
(13 étapes par incrément de 1/3 EV (IL))
Reportez-vous P.111 pour la définition de EV (IL).

- ☝ La luminosité de l'écran LCD sera augmentée ou diminuée selon le réglage de la compensation de l'exposition.
- ☝ L'une des actions suivantes désactive la compensation d'exposition :
 - Utilisation du flash en mode auto ou réduction des yeux rouges
 - Prises des scènes sombres en mode flash forcé

◆ Pour obtenir la luminosité correcte ◆

Pour obtenir une luminosité d'image correcte, réglez la quantité de correction de l'exposition selon la luminosité ou l'obscurité de l'image.

- Lorsque le sujet est trop éclairé
Tentez d'utiliser un réglage de correction négatif (-).
La photo est prise de façon à ce que l'image toute entière soit plus sombre.
- Lorsque le sujet est trop foncé
Tentez d'utiliser un réglage de correction positif (+).
La photo est prise de façon à ce que l'image toute entière soit plus claire.
- Guide pour l'utilisation de la compensation
 - Portraits en contre-jour +2 étapes à +4 étapes (+ $\frac{2}{3}$ IL à +1 $\frac{1}{3}$ IL)
 - Scènes très brillantes (comme des paysages de neige) ou sujets avec une forte réflexion +3 étapes (+1 IL)
 - Vues principalement composées de ciel +3 étapes (+1 IL)
 - Sujets sous les projecteurs, principalement contre un fond sombre -2 étapes (- $\frac{2}{3}$ IL)
 - Scènes avec faible réflexion telles que les prises de vues de pins ou de feuillages sombres -2 étapes (- $\frac{2}{3}$ IL)

WB BALANCE DES BLANCS (SELECTION DE LA SOURCE D'ECLAIRAGE)

Mode photographie disponible : **MAN**

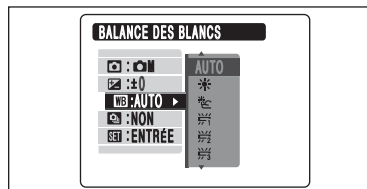

Changez le réglage de la balance des blancs pour adapter la prise de vues à l'environnement et l'éclairage.

En mode AUTO la balance des blancs correcte ne peut pas être obtenue pour des sujets comme des gros plans de visages et des vues prises avec une source lumineuse particulière. Sélectionnez la balance des blancs convenant à la source lumineuse. Reportez-vous P.111 pour des informations plus détaillées sur la balance des blancs.

- | | |
|---|--|
| AUTO : Ajustement automatique (prises de vues pour montrer l'ambiance de l'éclairage utilisé) | ☝ : Prises de vues sous lampes fluorescentes "lumière du jour" |
| ☀ : Prises de vues en extérieur par beau temps | ☝ : Prises de vues sous lampes fluorescentes "blanc chaud" |
| ☁ : Prises de vues en extérieur nuageux ou dans l'ombre | ☝ : Prises de vues sous lampes fluorescentes "blanc froid" |
| | ☝ : Prises de vues sous éclairage incandescent |

* Lorsque le flash se déclenche, le réglage de la balance des blancs pour le flash est utilisé. Par conséquent, pour obtenir un effet particulier, le mode flash devra être réglé sur "☝" flash débrayé (→P.38).

☝ Les tonalités de couleur peuvent varier légèrement selon les conditions de prises de vues (source d'éclairage, etc.).

PRISES DE VUES EN CONTINU

Modes photographie disponibles : **AUTO** et SP

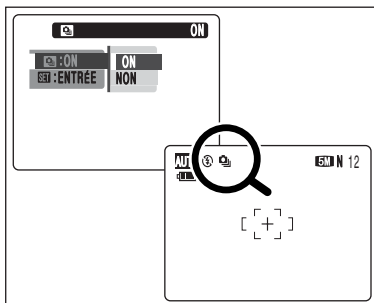

“ON” apparaît sur l'écran LCD, lorsque vous réglez le mode de prises de vues en continu sur “ON”.

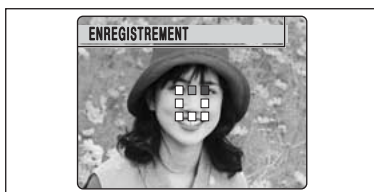

Les prises de vues continuent aussi longtemps que le déclencheur reste enfoncé. Ce mode prend jusqu'à 1,9 vue par seconde. Lorsque vous prenez les vues, les dernières images photographiées apparaissent et toutes les images sont enregistrées.

■ Nombre de vues disponibles en modes de prises de vues en continu

Le nombre de vues disponibles varie selon la qualité en modes de prises de vues en continu. Reportez-vous P.41 pour les informations sur le changement du réglage de qualité.

Nombre de pixels enregistrés	5M F	5M N	3:2	3M	2M	0.3M
Maximum des images enregistrées	2	4	5	7	9	44

◆ Remarques sur l'utilisation des modes de prises de vues en continu ◆

- Le nombre de vues disponibles est limité selon l'espace disponible sur la carte xD-Picture Card ou mémoire interne.
- La mise au point est déterminée sur la première vue et ne peut pas être changée en cours de séquence.
- L'exposition est déterminée sur la première vue.
- La vitesse de prises de vues en continu varie selon la vitesse d'obturation.
- Le flash ne peut pas être utilisé car le mode est réglé sur “” flash débrayé.

Seul les images enregistrées sur la carte xD-Picture Card peuvent être lues lorsque vous introduisez la carte xD-Picture Card dans l'appareil photo. Retirez la carte xD-Picture Card pour procéder à la lecture d'images qu'a enregistrées sur la mémoire interne.

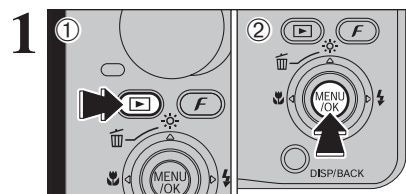

- 1 Appuyez sur la touche “▶” pour mettre l'appareil photo sous tension en mode lecture.
- 2 Appuyez sur la touche “MENU/OK” pour afficher le menu sur l'écran LCD.

Les images effacées ne peuvent pas être récupérées. Copiez les images sur votre disque dur.

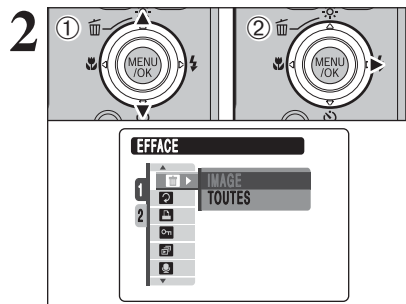

- 1 Appuyez sur “▲” ou “▼” pour sélectionner “” EFFACE.
- 2 Appuyez sur “▶”.

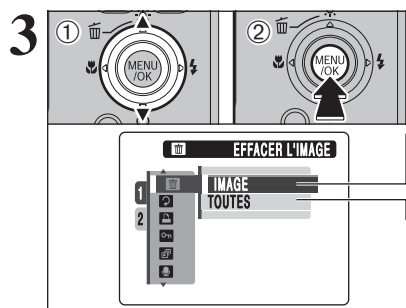

- 1 Appuyez sur “▲” ou “▼” pour sélectionner “IMAGE” ou “TOUTES”.
- 2 Appuyez sur la touche “MENU/OK”.

IMAGE

Permet d'effacer uniquement l'image sélectionnée.

TOUTES

Permet d'effacer toutes les images non protégées. Faites au préalable une copie des images sur votre disque dur.

“DPOF SPECIFIE. EFFACE OK ?” apparaît, lors d'effacer la image avec le réglage DPOF.

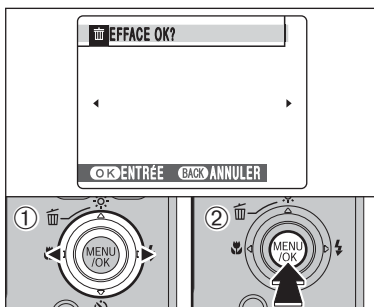

IMAGE

- 1 Appuyez sur «◀» ou «▶» pour sélectionner l'image à effacer.
- 2 Appuyez sur la touche «MENU/OK» pour effacer l'image actuellement affichée.

Pour effacer une autre image, répétez les étapes 1 et 2.

Lorsque vous avez terminé d'effacer les images, appuyez sur la touche «DISP/BACK».

- Appuyez successivement sur la touche «MENU/OK» pour effacer des images successives. Prenez garde à ne pas effacer une image importante.
- Les images protégées ne peuvent pas être effacées. Déprotégez les images avant de les effacer (→P.58).

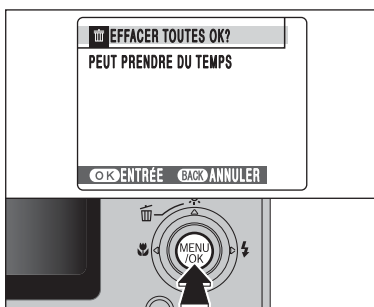

TOUTES

Appuyant sur la touche «MENU/OK» efface toutes les images.

- Les images protégées ne peuvent pas être effacées. Déprotégez les images avant de les effacer (→P.58).

◆ Pour interrompre la procédure en cours ◆

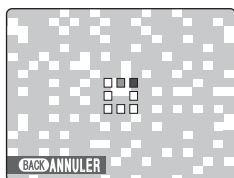

Appuyez sur la touche «DISP/BACK» pour annuler l'effacement de toutes les images. Les images protégées ne seront pas effacées.

- Même si vous interrompez immédiatement la procédure, certaines images seront effacées.

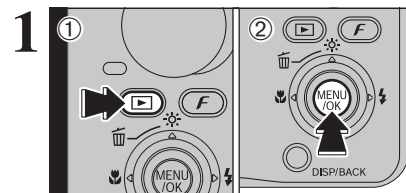

Utilisez ce mode pour tourner l'image photographiée avec le FinePix F460.

- 1 Appuyez sur la touche «▶» pour mettre l'appareil photo sous tension en mode lecture.
- 2 Appuyez sur la touche «MENU/OK» pour afficher le menu sur l'écran LCD.

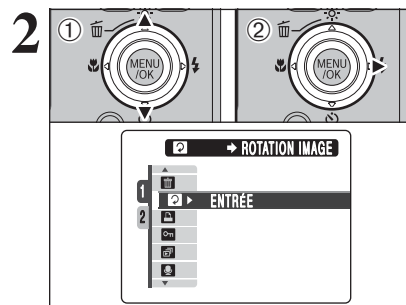

- 1 Appuyez sur «▲» ou «▼» pour sélectionner «» ROTATION IMAGE.
- 2 Appuyez sur «▶».

- Lorsque [IMAGE PROTEGEE] apparaît, déprotégez l'image (→P.58).

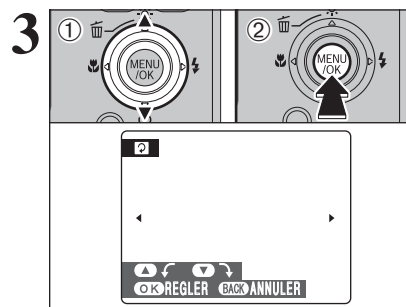

- 1 Appuyez sur «▲» ou «▼» pour tourner et afficher l'image.
- 2 Appuyez sur la touche «MENU/OK» pour confirmer la sélection. Appuyez sur la touche «DISP/BACK» pour annuler la rotation de l'image.

- Une image peut être tournée, lors de la lecture d'image avec FinePix F460 et FinePixViewer (fourni).

◆ Images pouvant être tournées ◆

Vous risquez de ne pas pouvoir tourner les images qui ont été prises avec un autre appareil photo que le FinePix F460.

COMMENT SPECIFIER LES OPTIONS DE TIRAGE (DPOF)



DPOF signifie format de commande de tirage numérique (Digital Print Order Format), il fait référence à un format qui est utilisé pour enregistrer les spécifications d'impression pour les photos prises avec un appareil photo numérique sur un support comme une carte **xD-Picture Card**. Les spécifications enregistrées incluent des informations sur les vues qui seront imprimées.

Cette section donne une description détaillée sur la manière de commander vos tirages avec le FinePix F460.

- * Certaines imprimantes n'acceptent pas l'impression de la date et de l'heure ou l'indication du nombre de tirages.
- * Les avertissements indiqués ci-dessous peuvent être affichés lorsque vous spécifiez les tirages.

"DPOF SPECIFIE. EFFACE OK ?"

"EFFACE TOUT SPEC DPOF OK ?" (⇒P.49)

Lorsque vous effacez l'image, les réglages DPOF de cette image sont annulés en même temps.

"ANNUL. DPOF OK ?" (⇒P.53)

Lorsque vous insérez une carte **xD-Picture Card** contenant des images spécifiées pour le tirage avec un autre appareil photo, les spécifications de tirage sont toutes réinitialisées et remplacées par les nouvelles spécifications.

[ERREUR FICHER DPOF] (⇒P.105)

Vous pouvez spécifier jusqu'à 999 images sur la même carte **xD-Picture Card**.

SPECIFICATION DES REGLAGES DPOF FACILEMENT

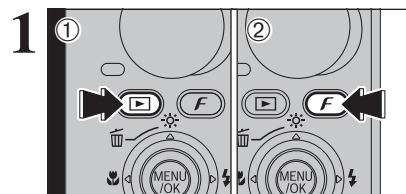

- 1 Appuyez sur la touche "F" pour mettre l'appareil photo sous tension en mode lecture.
- 2 Appuyez sur la touche "F". "AVEC DATE" est sélectionné par défaut. Reportez-vous P.55 pour les informations sur la sélection "AVEC DATE" ou "SANS DATE".

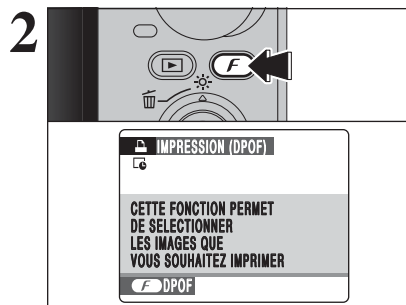

Appuyez sur la touche "F". S'il y avait déjà des réglages DPOF, passez à l'étape 3.

"L6" apparaît sur l'écran LCD lors de la sélection "AVEC DATE".

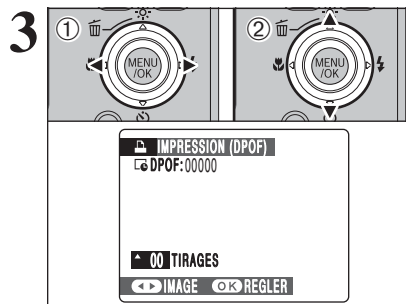

- 1 Appuyez sur "◀" ou "▶" pour afficher l'image et spécifier les réglages DPOF.
- 2 Appuyez sur "▲" ou "▼" pour régler un chiffre jusqu'à 99 pour le nombre de tirages de l'image à imprimer. Pour les images que vous ne désirez pas imprimer, réglez le nombre de tirages sur 0 (zéro).

Pour spécifier plus de réglages DPOF, répétez les étapes 1 et 2.

- Jusqu'à 999 images peuvent être commandées sur la même carte **xD-Picture Card**.
- Les réglages DPOF ne peuvent pas être spécifiés pour les vidéos.
- Les images photographiées avec d'autres appareils photo que le FinePix F460 risquent de ne pas pouvoir spécifier les réglages DPOF.

Si vous appuyez sur la touche "DISP/BACK" pendant les réglages, tous les nouveaux réglages sont annulés. S'il y avait déjà des réglages DPOF, seules les modifications sont annulées.

◆ Lorsque les réglages DPOF ont été spécifiés sur un autre appareil photo ◆

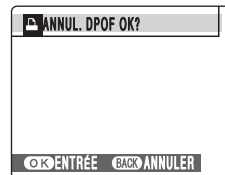

Lorsque les données comprennent une image avec des réglages DPOF qui ont été spécifiés sur un autre appareil photo, "ANNUL. DPOF OK ?" apparaît. La pression sur la touche "MENU/OK" efface tous les réglages DPOF déjà spécifiés. Spécifiez de nouveau les réglages DPOF.

- Appuyez sur la touche "DISP/BACK" pour laisser les réglages précédents inchangés.

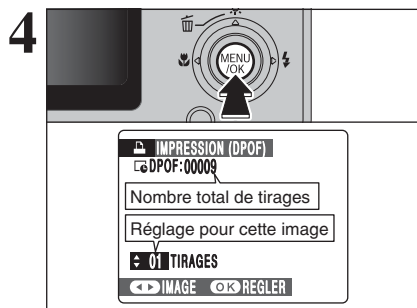

Appuyez toujours sur la touche "MENU/OK" lorsque vous avez terminé les réglages.
Appuyez sur la touche "DISP/BACK" pour annuler ces réglages.

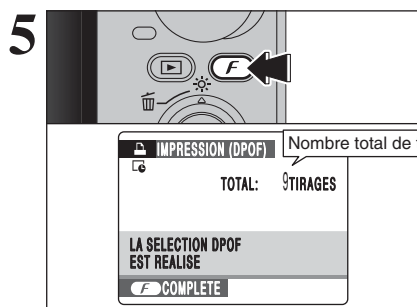

Le nombre total de tirages apparaît sur l'écran LCD.
Appuyez sur la touche "F".

◆ **Annulation des réglage DPOF** ◆

Pour annuler le réglage DPOF d'une image spécifiée :

- ① Appuyez sur "◀" ou "▶" pour sélectionner l'image avec le réglage DPOF que vous désirez annuler.
- ② Réglez le nombre de tirages sur 0 (zéro).

Pour annuler le réglage DPOF d'une autre image, répétez les étapes ① et ②.
Appuyez sur la touche "MENU/OK" pour terminer les réglages.

- DPOF RAZ (→P.57)

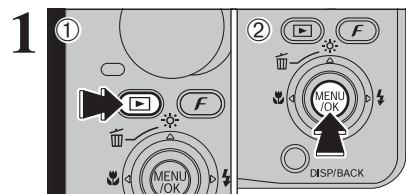

- ① Appuyez sur la touche "▶" pour mettre l'appareil photo sous tension en mode lecture.
- ② Appuyez sur la touche "MENU/OK" pour afficher le menu sur l'écran LCD.

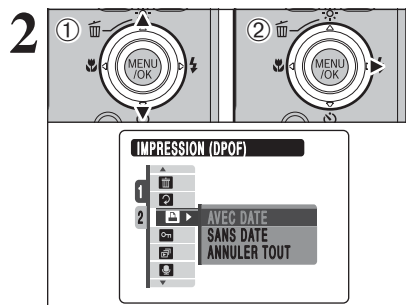

- ① Appuyez sur "▲" ou "▼" pour sélectionner "AVEC DATE" ou "SANS DATE".
- ② Appuyez sur "▶".

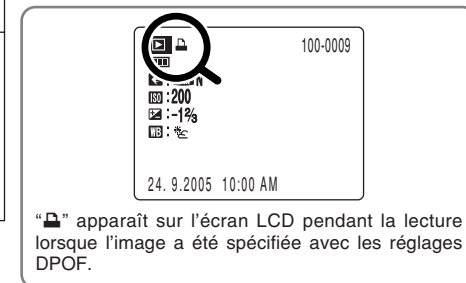

"" apparaît sur l'écran LCD pendant la lecture lorsque l'image a été spécifiée avec les réglages DPOF.

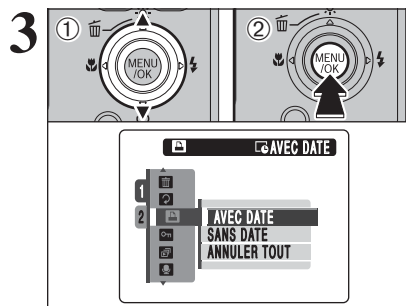

- ① Appuyez sur "▲" ou "▼" pour sélectionner "AVEC DATE" ou "SANS DATE". Sélectionnez "AVEC DATE" pour avoir la date imprimée sur vos tirages.
- ② Appuyez sur la touche "MENU/OK".

⚠ En sélectionnant le réglage "AVEC DATE", la date est imprimée sur vos photos que ce soit pour des tirages réalisés auprès d'un service professionnel ou sur une imprimante compatible DPOF (selon les spécifications de l'imprimante, la date ne peut pas être imprimée dans certains cas).

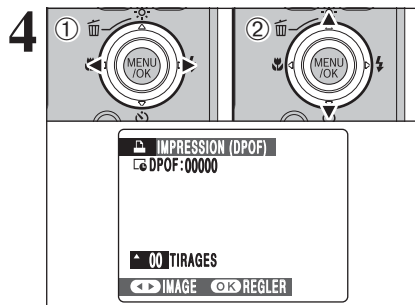

Si vous appuyez sur la touche "DISP/BACK" pendant les réglages, tous les nouveaux réglages sont annulés. S'il y avait des réglages DPOF précédents, seules les modifications sont annulées.

- Appuyez sur "◀" ou "▶" pour afficher l'image et spécifier des réglages DPOF.
 - Appuyez sur "▲" ou "▼" pour régler un chiffre jusqu'à 99 pour le nombre de tirages de l'image à imprimer. Pour les images que vous ne désirez pas imprimer, réglez le nombre de tirages sur 0 (zéro).
- Pour spécifier plus de réglages DPOF, répétez les étapes ① et ②.

- Jusqu'à 999 images peuvent être commandées sur la même carte xD-Picture Card.
- "[]" apparaît sur l'écran LCD lors de la sélection "AVEC DATE".
- Les réglages DPOF ne peuvent pas être spécifiés pour les vidéos.
- Les images photographées avec d'autres appareils photo que le FinePix F460 risquent de ne pas pouvoir spécifier les réglages DPOF.

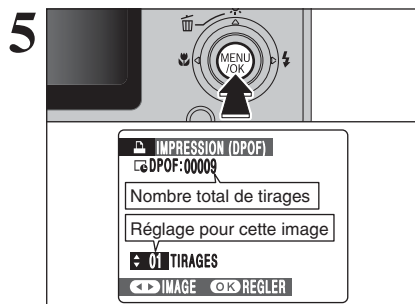

Appuyez toujours sur la touche "MENU/OK" lorsque vous avez terminé les réglages.
Si vous appuyez sur la touche "DISP/BACK" cela annule ces réglages.

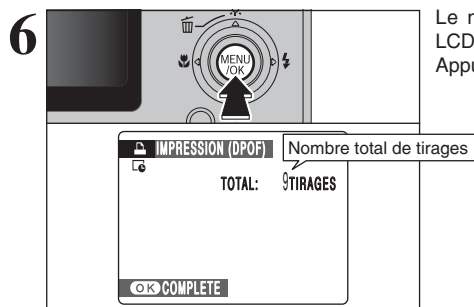

Le nombre total de tirages apparaît sur l'écran LCD.
Appuyez sur la touche "MENU/OK".

◆ **Annulation des réglage DPOF** ◆

- Pour annuler le réglage DPOF d'une image spécifiée :
- Appuyez sur "◀" ou "▶" pour sélectionner l'image avec le réglage DPOF que vous désirez annuler.
 - Réglez le nombre de tirages sur 0 (zéro).
- Pour annuler le réglage DPOF d'une autre image, répétez les étapes ① et ②.
Appuyez sur la touche "MENU/OK" pour terminer les réglages.

● DPOF RAZ (⇒P.57)

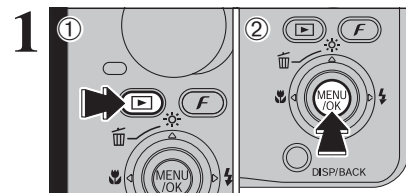

- Appuyez sur la touche "▶" pour mettre l'appareil photo sous tension en mode lecture.
- Appuyez sur la touche "MENU/OK" pour afficher le menu sur l'écran LCD.

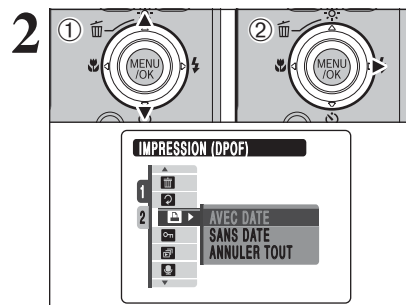

- Appuyez sur "▲" ou "▼" pour sélectionner "[]" IMPRESSION (DPOF).
- Appuyez sur "▶".

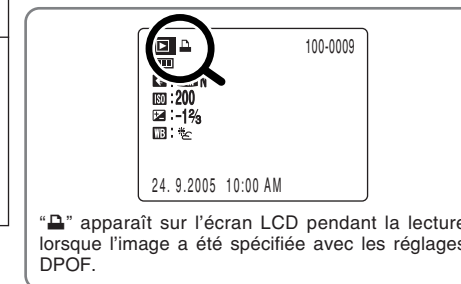

"[]" apparaît sur l'écran LCD pendant la lecture lorsque l'image a été spécifiée avec les réglages DPOF.

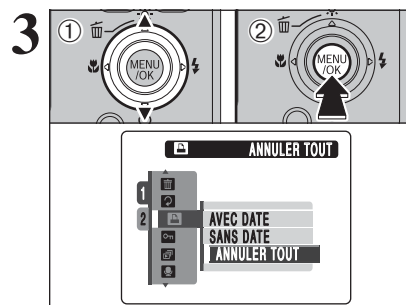

- Appuyez sur "▲" ou "▼" pour sélectionner "ANNULER TOUT".
- Appuyez sur la touche "MENU/OK".

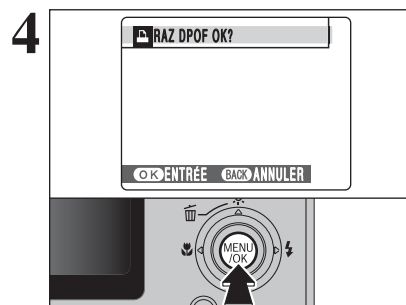

Un message apparaît sur l'écran LCD.
Pour réinitialiser tous les réglages DPOF, appuyez sur la touche "MENU/OK".

PROTECTION DES IMAGES : IMAGE / REGLER TOUT / ANNULER TOUT

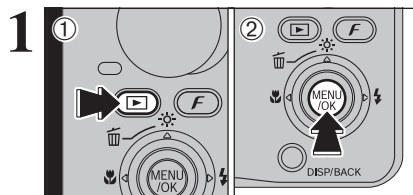

- 1 Appuyez sur la touche "MENU/OK" pour mettre l'appareil photo sous tension en mode lecture.
- 2 Appuyez sur la touche "MENU/OK" pour afficher le menu sur l'écran LCD.

La protection est un réglage qui permet d'éviter que les images soient accidentellement effacées. Toutefois, la fonction "FORMATAGE" efface toutes les images, y compris les images protégées (→P.80).

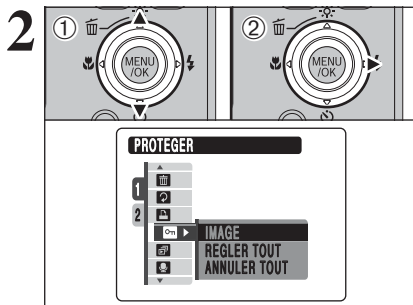

- 1 Appuyez sur "▲" ou "▼" pour sélectionner "PROTEGER".
- 2 Appuyez sur "▶".

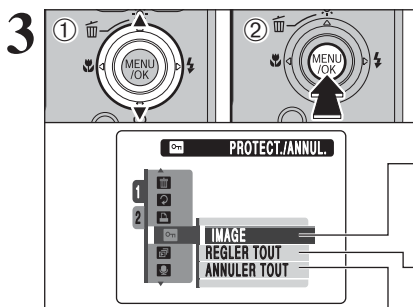

- 1 Appuyez sur "▲" ou "▼" pour sélectionner "IMAGE", "REGLER TOUT" ou "ANNULER TOUT".
- 2 Appuyez sur la touche "MENU/OK" pour confirmer la sélection.

IMAGE

Protège ou déprotège uniquement l'image sélectionnée.

REGLER TOUT

Protège toutes les images.

ANNULER TOUT

Retire la protection de toutes les images.

REGLER IMAGE

- 1 Appuyez sur "◀" ou "▶" pour sélectionner l'image à protéger.
- 2 Appuyez sur la touche "MENU/OK" pour protéger l'image actuellement affichée.

Pour protéger une autre image, répétez les étapes 1 et 2. Lorsque vous avez terminé la protection des images, appuyez sur la touche "DISP/BACK".

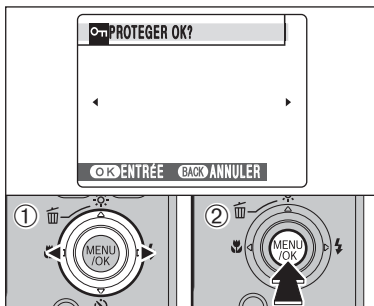
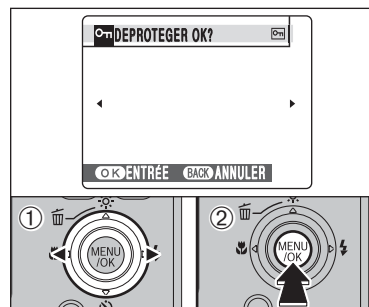

IMAGE ANNULER

- 1 Appuyez sur "◀" ou "▶" pour sélectionner l'image protégée.
- 2 Appuyez sur la touche "MENU/OK" pour déprotéger l'image affichée.



REGLER TOUT

Appuyez sur la touche "MENU/OK" pour protéger toutes les images.

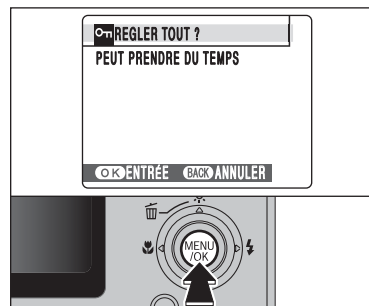

ANNULER TOUT

Appuyez sur la touche "MENU/OK" pour déprotéger toutes les images.

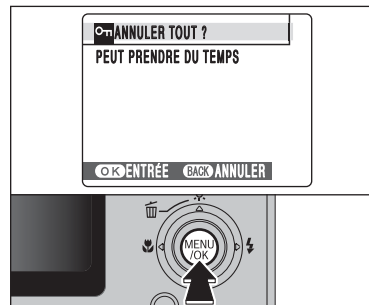

◆ Pour interrompre la procédure en cours ◆

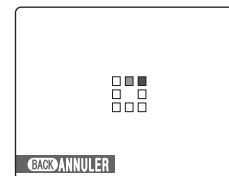

Si les images sont très grandes, la protection ou la déprotection de toutes les images peut prendre un certain temps. Si vous désirez prendre une vue ou enregistrer une vidéo pendant la procédure, appuyez sur la touche "DISP/BACK". Pour retourner ensuite à la protection ou la déprotection de toutes les images, démarrez la procédure en P.58 à l'étape 1.

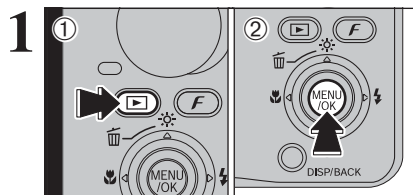

- ① Appuyez sur la touche "▶" pour mettre l'appareil photo sous tension en mode lecture.
- ② Appuyez sur la touche "MENU/OK" pour afficher le menu sur l'écran LCD.

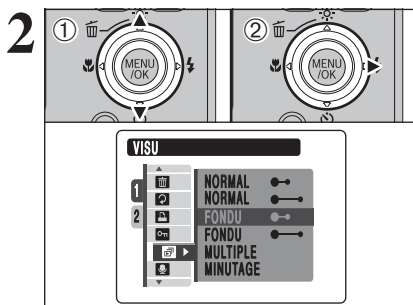

- ① Appuyez sur "▲" ou "▼" pour sélectionner "VISU".
- ② Appuyez sur "▶".

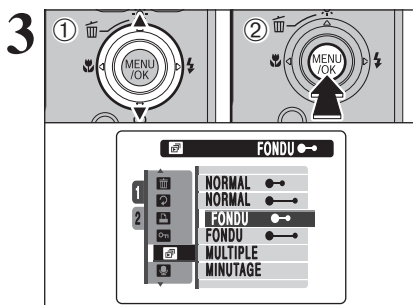

- ① Appuyez sur "▲" ou "▼" pour sélectionner l'intervalle de lecture et le type de transition d'image.
 - ② Appuyez sur la touche "MENU/OK". Les images sont avancées et lues.
- Appuyez sur "◀" ou "▶" pour avancer ou reculer rapidement dans les images lorsque vous sélectionnez "NORMAL" et "FONDU".
Pour interrompre la lecture automatique, appuyez sur la touche "MENU/OK".

- 🔊 Appuyez sur la touche "DISP/BACK" une fois pendant la lecture pour regarder l'aide à l'écran.
- 🔊 La fonction d'extinction automatique n'est pas opérationnelle pendant la lecture.
- 🔊 La vidéo commence automatiquement. Lorsque la vidéo se termine, la lecture passe à l'image suivante.

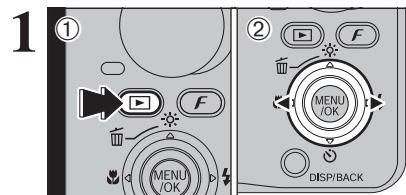

Une annotation vocale jusqu'à 30 secondes peut être ajoutée à des images.

- **Format d'enregistrement audio**
WAVE (→P.111)
Format d'enregistrement PCM

- **Taille du fichier audio**
Environ 240 Ko
(pour une capture vocale de 30 secondes)

- ① Appuyez sur la touche "▶" pour mettre l'appareil photo sous tension en mode lecture.
- ② Appuyez sur "◀" ou "▶" pour sélectionner une image et y ajouter une annotation vocale.

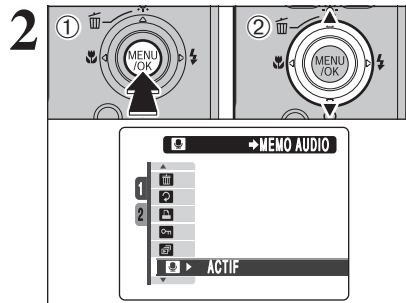

- ① Appuyez sur la touche "MENU/OK" pour afficher le menu sur l'écran LCD.
- ② Appuyez sur "▲" ou "▼" pour sélectionner "MEMO AUDIO".

- 🔊 Les annotations vocales ne peuvent pas être ajoutées aux vidéos.
- 🔊 Lorsque [IMAGE PROTEGEE] apparaît, déprotégez l'image (→P.58).

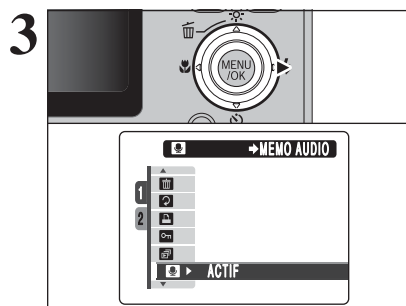

Appuyez sur "▶".

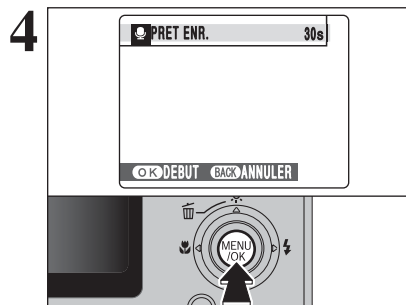

"PRET ENR." apparaît sur l'écran LCD.
Appuyez sur la touche "MENU/OK" pour commencer l'enregistrement.

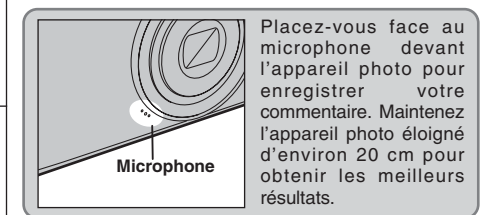

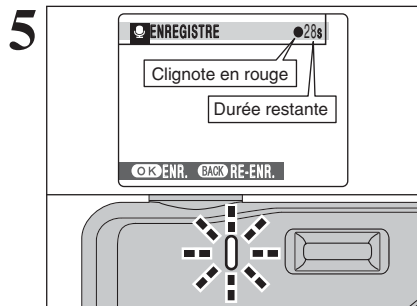

La durée d'enregistrement restante apparaît pendant l'enregistrement et le témoin du retardateur clignote. Lorsque la durée restante atteint 5 secondes, le témoin du retardateur commence à clignoter rapidement.

 Pour interrompre votre commentaire pendant l'enregistrement, appuyez sur la touche "MENU/OK".

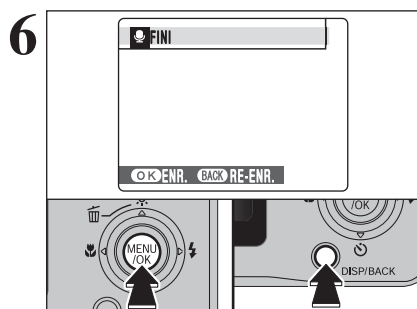

Après 30 secondes d'enregistrement, "FINI" apparaît sur l'écran LCD.

Pour enregistrer l'annotation vocale
Appuyez sur la touche "MENU/OK".
Pour enregistrer de nouveau votre commentaire
Appuyez sur la touche "DISP/BACK".

◆ **Lorsque l'image possède déjà une annotation vocale** ◆

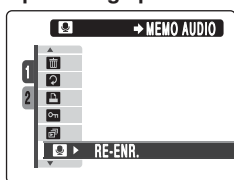

Si vous sélectionnez une image qui possède déjà une annotation vocale, un écran apparaît dans lequel vous pouvez sélectionner si vous voulez enregistrer de nouveau l'annotation vocale ou non.

 Lorsque [IMAGE PROTEGEE] apparaît, déprotégez l'image (→P.58).

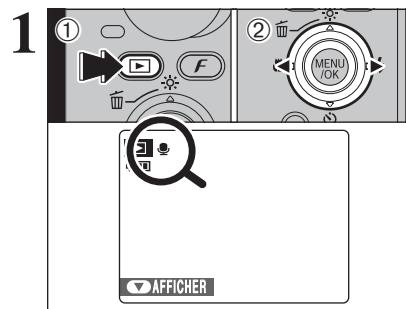

- 1 Appuyez sur la touche "▶" pour mettre l'appareil photo sous tension en mode lecture.
- 2 Appuyez sur "◀" ou "▶" pour sélectionner un fichier d'images ayant une annotation vocale.

 L'annotation vocale ne peut pas être lue en mode lecture d'images multiples. Appuyez sur la touche "DISP/BACK" pour sélectionner la lecture de l'image seule.

"🔍" apparaît sur l'écran LCD lorsqu'un fichier d'images ayant une annotation vocale est sélectionné.

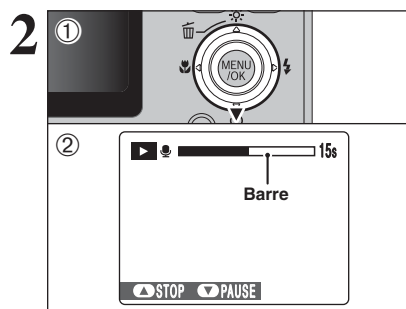



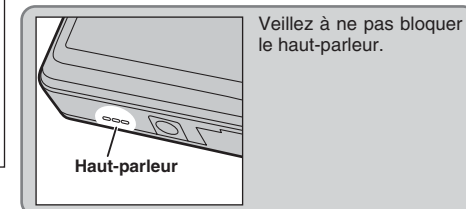

- 1 Appuyez sur "▼" pour lire l'annotation vocale.
- 2 La durée de lecture apparaît sur l'écran LCD ainsi qu'une barre de progrès.

 Lorsque le son est difficile à entendre, réglez le volume (→P.64, 77).



■ **Lecture des annotations vocales**

	Commande	Description
Lecture		L'annotation vocale s'arrête lorsque la lecture prend fin.
Pause/Reprise		Pour effectuer une pause pendant la lecture de l'annotation vocale appuyez sur "▼". Appuyez de nouveau sur "▼" lorsque le sous-titre vocal est en mode pause pour reprendre la lecture.
Arrêt		Arrête la lecture. * Appuyez sur "◀" ou "▶" pendant la lecture avec annotation vocale et l'arrêter pour revenir au fichier précédent ou avancer jusqu'au fichier suivant.
Avance rapide/Rembobinage		Appuyez sur "◀" ou "▶" pendant la lecture pour avancer ou reculer dans l'annotation vocale. * Ces touches ne sont pas opérationnelles lorsque la lecture est en mode pause.

◆ **Lecture d'annotations vocales** ◆

Vous risquez de ne pas pouvoir lire certaines annotations vocales enregistrées sur un autre appareil photo que le FinePix F460.

Réglage du volume d'annotations vocales

Le volume peut être réglé lors de la lecture d'annotations vocales. Réglez le volume afin qu'il convienne aux conditions.

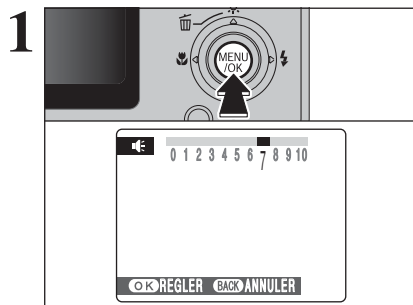

Appuyez sur la touche "MENU/OK" lors de la lecture d'annotations vocales. L'annotation vocale est en mode pause pendant la lecture.

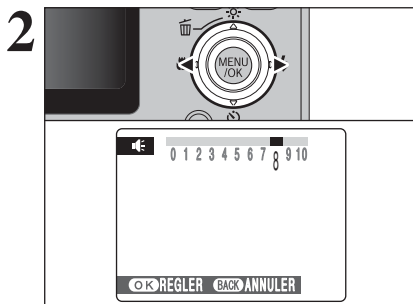

Appuyez sur "◀" ou "▶" pour régler le volume.

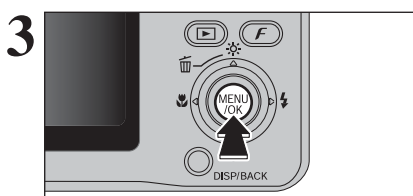

Appuyez sur la touche "MENU/OK" pour confirmer le nouveau réglage. L'appareil photo commence la lecture d'annotation vocale.

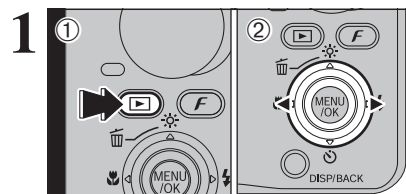

① Appuyez sur la touche "▶" pour mettre l'appareil photo sous tension en mode lecture.
② Appuyez sur "◀" ou "▶" pour sélectionner l'image à découper.

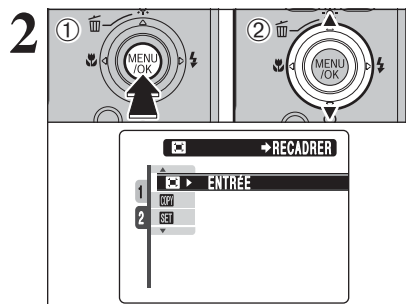

① Appuyez sur la touche "MENU/OK" pour afficher le menu sur l'écran LCD.
② Appuyez sur "▲" ou "▼" pour sélectionner "ENTRÉE" RECADRER.

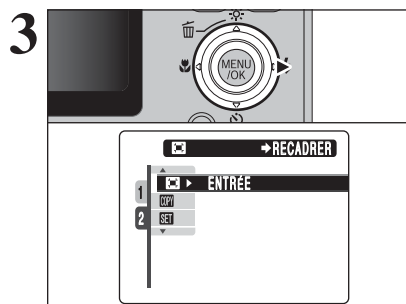

Appuyez sur "▶".

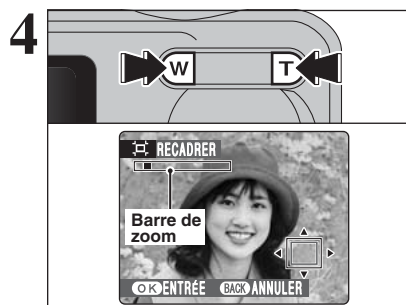

Appuyez sur la touche "T" ou "W" pour effectuer un zoom avant ou arrière sur une image. Une barre de zoom apparaît sur l'écran LCD.

Appuyez sur la touche "DISP/BACK" pour revenir à la lecture de l'image seule.

L'image mémorisée varie selon l'échelle de zoom. Pour 0,3M, l'option "OK ENTRÉE" apparaît en jaune.

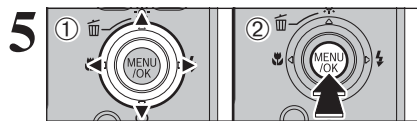

- Appuyez sur "▲", "▼", "◀" ou "▶" pour afficher une autre partie de l'image. L'image montrée apparaît sur l'écran de navigation.
- Appuyez sur la touche "MENU/OK" pour découper l'image.

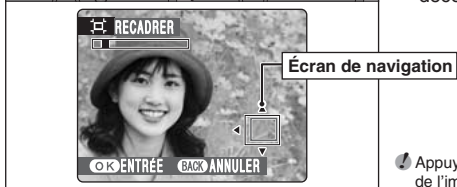

Appuyez sur la touche "DISP/BACK" pour revenir à la lecture de l'image seule.

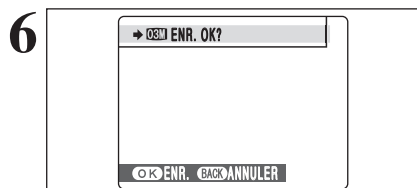

Vérifiez la taille de l'image sauvegardée et appuyez sur la touche "MENU/OK". L'image découpée est ajoutée en tant que fichier séparé dans la vue définitive.

■ Taille de l'image

Exemples d'utilisation	
3M	Impression jusqu'au format 6R (15,2 × 20,3 cm)/A5
2M	Impression jusqu'au format 4R (10,2 × 15,2 cm)/A6
03M	Pour utiliser sur un courrier électronique ou un site Internet

Lorsque le réglage de qualité de "32" est sélectionné, l'image est découpée à la taille normale (un rapport hauteur/largeur de 4:3).



◆ Images pouvant être recadrées ◆

Vous risquez de ne pas pouvoir recadrer les images qui ont été prises avec un autre appareil photo que le FinePix F460.

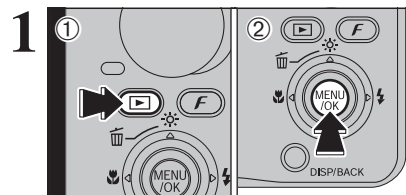

Il est possible de transférer des images entre la mémoire interne et une carte xD-Picture Card.

- Appuyez sur la touche "▶" pour mettre l'appareil photo sous tension en mode lecture.
- Appuyez sur la touche "MENU/OK" pour afficher le menu sur l'écran LCD.

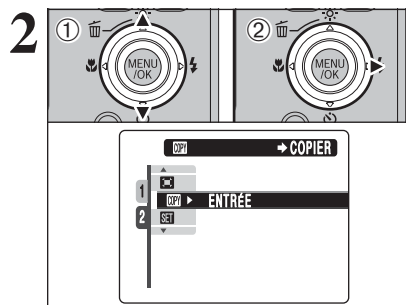

- Appuyez sur "▲" ou "▼" pour sélectionner "COPIER".
- Appuyez sur "▶".

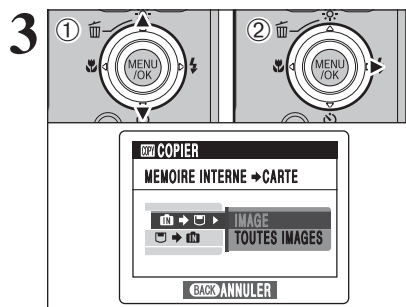

- Appuyez sur "▲" ou "▼" pour sélectionner "MEMOIRE INTERNE → CARTE" ou "CARTE → MEMOIRE INTERNE", et confirmez la source et l'emplacement de la sauvegarde.
- Appuyez sur "▶".

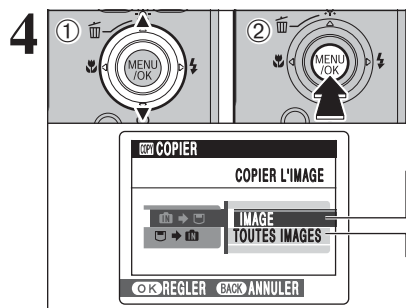

- Appuyez sur "▲" ou "▼" pour sélectionner "IMAGE" ou "TOUTES IMAGES".
- Appuyez sur la touche "MENU/OK".

IMAGE

Permet de copier uniquement l'image sélectionnée.

TOUTES IMAGES

Permet de copier toutes les images.

5

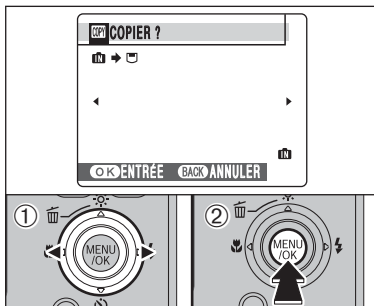

IMAGE

- ① Appuyez sur “◀” ou “▶” pour sélectionner l'image à copier.
 - ② Appuyez sur la touche “MENU/OK” pour copier l'image actuellement affichée.
- Pour copier une autre image, répétez les étapes ① et ②.
- Lorsque vous avez terminé de copie les images, appuyez sur la touche “DISP/BACK”.

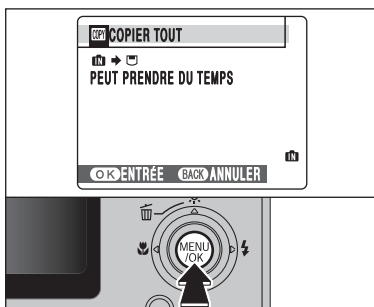

TOUTES IMAGES

Appuyez sur la touche “MENU/OK” pour copier toutes les images.

⚠ Lorsque [IMPOSSIBLE. MEMOIRE PLEINE] apparaît, aucune image ne peut être copiée (→P.104).

⚠ Lorsque vous copiez une image ayant été spécifiée avec le réglage DPOF, le réglage DPOF n'est pas copié.

1

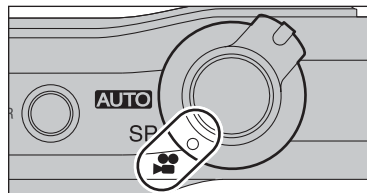

Réglez le commutateur de modes sur “”. Utilisez le mode vidéo “” pour enregistrer des vidéos avec le son.

- **Format vidéo**
Motion JPEG (→P.111) avec son mono
- **Méthode de sélection de la qualité**
640 (640 × 480 pixels)
320 (320 × 240 pixels)
- **Taux d'images** (→P.111)
30 images par seconde (fixe)

- ⚠ Reportez-vous P.71 pour les informations sur le changement du réglage de qualité.
- ⚠ La vidéo est enregistrée sur la carte **xD-Picture Card** ou mémoire interne au fur et à mesure qu'elle est enregistrée et ne peut donc pas être enregistrée correctement si l'appareil photo n'est soudainement plus alimenté (si vous ouvrez le couvercle du compartiment batterie ou encore si vous débranchez l'adaptateur secteur).

La lecture de vos vidéos sur d'autres appareils photo peut s'avérer impossible.

2

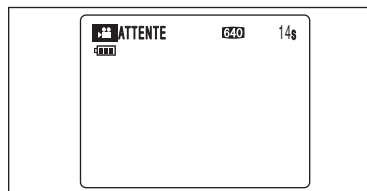

La durée d'enregistrement disponible et “ATTENTE” apparaissent sur l'écran LCD.

⚠ Le son étant enregistré simultanément avec les images, veillez à ne pas recouvrir le microphone avec les doigts ou autre (→P.8).

3

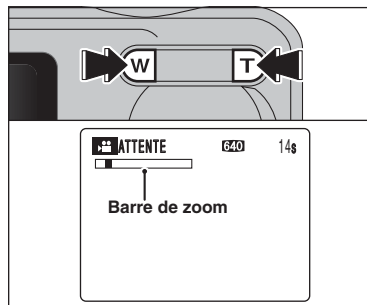

Appuyez sur la touche “T” ou “W” pour effectuer un zoom avant ou arrière avant de commencer l'enregistrement vidéo. Vous devrez zoomer à l'avance car cette opération est impossible pendant l'enregistrement.

- **Longueur focale du zoom optique**
(équivalent à un appareil photo 35 mm)
Environ 35 mm à 105 mm
Echelle de zoom maxi : 3×
- **Plage de mise au point**
Environ 40 cm à l'infini

3 Photographie avancée

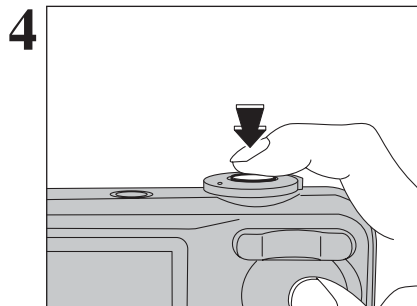

Appuyez à fond sur le déclencheur pour commencer l'enregistrement.

- La luminosité et la couleur qui apparaissent sur l'écran LCD pendant l'enregistrement de vidéo peuvent être différentes de celles présentées avant le début de l'enregistrement.
- Vous n'avez pas besoin de maintenir le déclencheur enfoncé.
- Les bruits de fonctionnement de l'appareil photo risquent d'être enregistrés pendant le tournage d'une vidéo.

La pression à fond sur le déclencheur bloque la mise au point, toutefois l'exposition et la balance des blancs sont réglées pour la scène en cours de photographie.

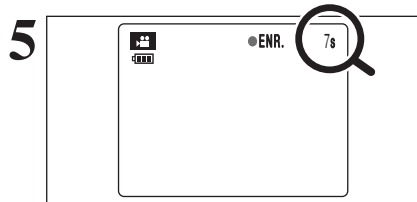

Pendant l'enregistrement, "● ENR." sur l'écran LCD et un compteur indique en haut à droite de l'écran la durée restante.

- Si la luminosité du sujet change pendant l'enregistrement vidéo, le bruit de fonctionnement de l'objectif peut être enregistré.
- Le bruit du vent peut être enregistré avec des prises de vues effectuées à l'extérieur.
- Lorsque la durée restante est écoulée, l'enregistrement prend fin et la vidéo est enregistrée sur la carte **xD-Picture Card** ou la mémoire interne.

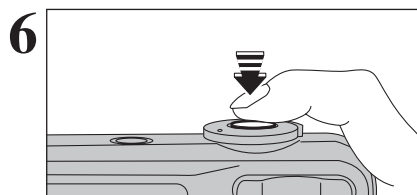

Appuyez à mi-course sur le déclencheur pendant l'enregistrement, l'enregistrement s'interrompt.

- Si l'enregistrement est interrompu immédiatement après avoir commencé, 1 seconde de vidéo sera enregistrée sur la carte **xD-Picture Card** ou la mémoire interne.

Durée standard d'enregistrement

■ Durée d'enregistrement pour une carte **xD-Picture Card** / mémoire interne

* Ces chiffres correspondent aux durées standard d'enregistrement en utilisant la mémoire interne ou une carte **xD-Picture Card** neuve formatée sur l'appareil photo. Les durées réelles de l'enregistrement varient selon l'espace libre disponible sur la carte **xD-Picture Card** ou la mémoire interne.

	Qualité	
	640 (30 images par seconde)	320 (30 images par seconde)
Mémoire interne (environ 13 Mo)	15 sec.	24 sec.
DPC-16 (16 Mo)	17 sec.	27 sec.
DPC-32 (32 Mo)	34 sec.	55 sec.
DPC-64 (64 Mo)	70 sec.	110 sec.
DPC-128 (128 Mo)	140 sec.	221 sec.
DPC-256 (256 Mo)	280 sec.	7,4 min.
DPC-512/M512 (512 Mo)	9,3 min.	14,7 min.
DPC-M1GB (1 Go)	18,7 min.	29,6 min.

Si vous prenez des photos avec la carte **xD Picture Card** DPC-M512/M1GB, la durée d'enregistrement vidéo peut être raccourcie si vous enregistrez et effacez fréquemment (effacement d'une image) des fichiers d'image. Dans ce cas, effacez toutes les images ou formatez la carte avant de l'utiliser. Avant d'initialiser, copiez les images sur votre disque dur.

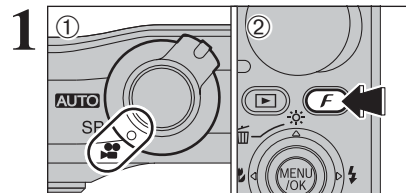

- Réglez le commutateur de modes sur "📹".
- Appuyez sur la touche "F" pour afficher le menu sur l'écran LCD.

- Dans le mode vidéo "📹", ne pas ajuster le réglage de sensibilité "ISO".
- Dans le mode vidéo "📹", ne pas ajuster le réglage "📷" FinePix COULEUR.

Le réglage de qualité est conservé même si l'appareil photo est mis hors tension ou si le réglage de mode est changé.

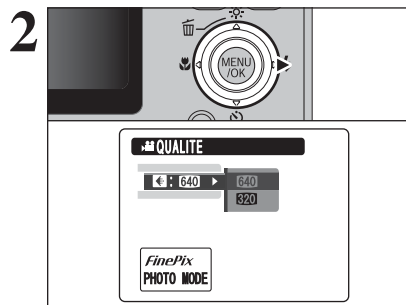

Appuyez sur "▶".

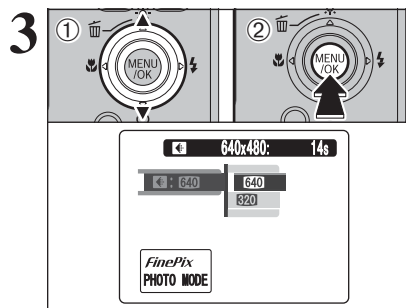

- Appuyez sur "▲" ou "▼" pour modifier le réglage.
- Appuyez sur la touche "MENU/OK" pour confirmer le réglage.

Réglages de qualité en mode vidéo

Qualité	Exemples d'utilisation
640 (640 x 480)	Pour une meilleure qualité
320 (320 x 240)	Pour enregistrer plus longtemps

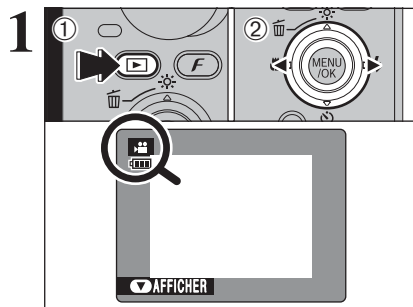

- Appuyez sur la touche "▶" pour mettre l'appareil photo sous tension en le mode lecture.
- Appuyez sur "◀" ou "▶" pour sélectionner le fichier vidéo.

⚠ La vidéo ne peut pas être lue en mode lecture d'images multiples. Appuyez sur la touche "DISP/BACK" pour sélectionner la lecture de l'image seule.

Indiqué par l'icône "⚡".

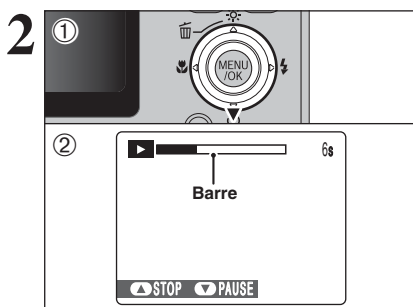

- Appuyez sur "▼" pour procéder à la lecture de la vidéo.
- La durée de lecture apparaît sur l'écran LCD ainsi qu'une barre de progrès.

- ⚠ Veillez à ne pas bloquer le haut-parleur.
- ⚠ Lorsque le son est difficile à entendre, réglez le volume (→P.73, 77).
- ⚠ Si le sujet de la photo est très éclairé, des rayures verticales blanches ou des rayures horizontales noires risquent d'apparaître sur l'image pendant la lecture. Ceci est normal.

■ Lecture vidéo

	Commande	Description
Lecture		La lecture commence. Elle s'arrête lorsque la fin de la vidéo est atteinte.
Pause/Reprise		Pour effectuer une pause pendant la lecture de la vidéo appuyez sur "▼". Appuyez de nouveau sur "▼" lorsque la vidéo est interrompue, pour reprendre la lecture.
Arrêt		Arrête la lecture. * Appuyez sur "◀" ou "▶" pendant la lecture de la vidéo, elle s'arrête pour revenir au fichier précédent ou avancer jusqu'au fichier suivant respectivement.
Avance rapide/Rembobinage		Appuyez sur "◀" ou "▶" pendant la lecture pour avancer ou reculer rapidement dans la vidéo.
Omission de lecture	 Pendant la pause	Appuyez sur "◀" ou "▶" pendant une pause, la vidéo avance ou recule d'une vue. Maintenez "◀" ou "▶" enfoncée pour vous déplacer rapidement parmi les vues.

◆ Lecture de fichiers vidéos ◆

- Vous risquez de ne pas pouvoir lire certains fichiers vidéos enregistrés sur un autre appareil photo que le FinePix F460.
- Pour procéder à la lecture de fichiers vidéos sur un ordinateur, enregistrez le fichier vidéo de la carte xD-Picture Card ou mémoire interne sur le disque dur de l'ordinateur et procédez ensuite à la lecture du fichier enregistré.

Réglage du volume de vidéos

Le volume peut être réglé lors de la lecture de vidéos. Réglez au mieux le volume afin qu'il convienne aux conditions.

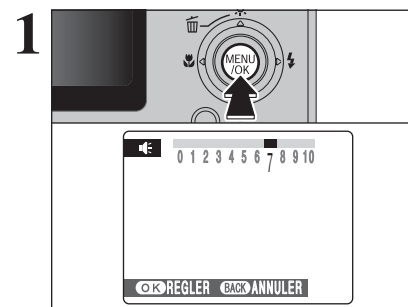

Appuyez sur la touche "MENU/OK" lors de la lecture de vidéo. La vidéo est en mode de pause pendant la lecture.

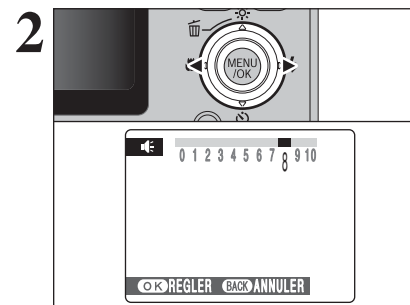

Appuyez sur "◀" ou "▶" pour régler le volume.

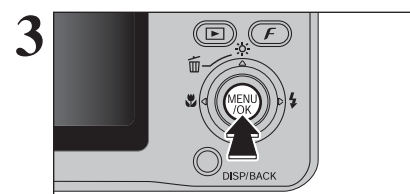

Appuyez sur la touche "MENU/OK" pour confirmer le nouveau réglage. L'appareil photo commence la lecture de la vidéo.

SET UTILISATION DE L'ECRAN DE PARAMETRAGE

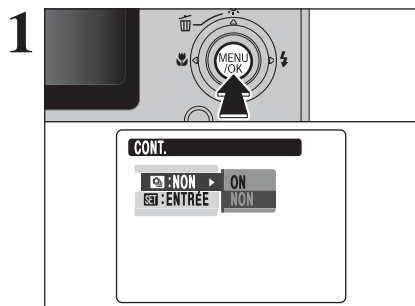

Appuyez sur la touche "MENU/OK" pour afficher le menu sur l'écran LCD.

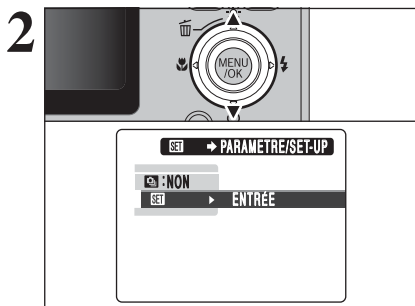

Appuyez sur "▲" ou "▼" pour sélectionner "SET".

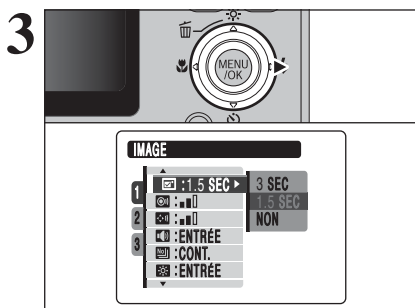

Appuyez sur "▶" pour spécifier le menu "SET" PARAMETRE/SET-UP.

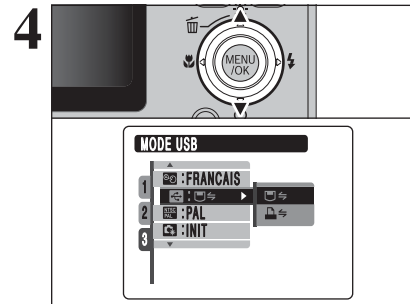

Appuyez sur "▲" ou "▼" pour sélectionner la rubrique du menu.

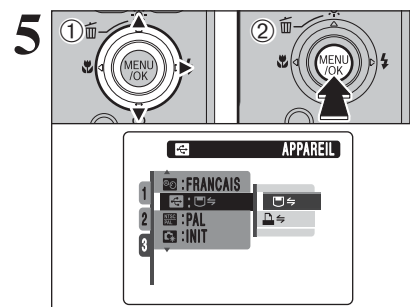

① Appuyez sur "▶" pour sélectionner une option de menu.
Appuyez sur "▲" ou "▼" pour modifier le réglage. Appuyez sur "▶" pour sélectionner "VOL. MODE LECTURE", "LUMINOSITE LCD", "FORMATAGE", "DATE/HEURE", "DECALAGE HOR" ou "INIT".
② Après avoir modifié les réglages, appuyez sur la touche "MENU/OK" pour confirmer les changements.

■ Options du menu PARAMETRAGE

	Réglages	Affichage	Valeur par défaut	Explication	page
1	IMAGE	3 SEC/1.5 SEC/NON	1.5 SEC	Spécifie si un écran de vérification de l'image (résultat de la photographie) apparaît, après avoir pris la vue. L'image photographiée apparaît pendant quelques instants puis s'enregistre. Les tonalités de couleurs des images enregistrées peuvent différer de la couleur réelle. Procédez à la lecture des images enregistrées pour les vérifier.	-
	VOL. DU DECLENCHEUR	SANS/1/2/3	2	Règle le volume du son émis lorsque le déclencheur fonctionne.	-
	VOLUME DU BIP	SANS/1/2/3	2	Règle le volume de la tonalité émise lorsque les commandes de l'appareil photo sont utilisées.	-
	VOL. MODE LECTURE	ENTRÉE	7	Règle le volume de la lecture de vidéo et d'annotation vocale.	77
	NUMERO IMAGE	CONT./RAZ	CONT.	Spécifie si les numéros d'images sont attribués de manière consécutive à partir des numéros précédents ou s'ils commencent à nouveau.	77
	LUMINOSITE LCD	ENTRÉE	0	Règle la luminosité de l'écran LCD.	78
	ZOOM NUM.	ON/OFF	OFF	Spécifie si le zoom numérique est utilisé simultanément.	78
2	EXTINCTION AUTO	5 MIN/2 MIN/NON	2 MIN	Règle l'heure où l'appareil photo est mis hors tension lorsque l'appareil photo n'est pas utilisé.	79
	MODE ECONOMIE D'ENERGIE	ON/OFF	ON	Assombrit l'écran LCD lorsque l'appareil photo n'est pas utilisé.	79
	FORMATAGE	INIT	-	Efface tous les fichiers.	80
	DATE/HEURE	ENTRÉE	-	Corrige la date ou l'heure.	16
	DECALAGE HOR	ENTRÉE	-	Spécifie les réglages du décalage horaire.	80
	言語/LANG.	ENGLISH/FRANCAIS/DEUTSCH/ESPAÑOL/ITALIANO/中文/한글	ENGLISH	Spécifie la langue utilisée pour l'affichage de l'écran LCD.	18
	MODE USB	☞☜/☞☞/☞☜☞	☞☜	☞☜ : Fonction de lecteur de carte Fournit un moyen simple de lire des images à partir d'une carte xD-Picture Card ou d'une mémoire interne, et de sauvegarder des images sur une carte xD-Picture Card ou une mémoire interne. ☞☞☜ : PictBridge Lorsque vous disposez d'une imprimante PictBridge Standard, les images peuvent être imprimées en branchant l'appareil photo directement sur l'imprimante compatible PictBridge, sans l'ordinateur.	92 88
STAN. VIDEO	NTSC/PAL	-	Spécifie si la sortie vidéo est réglée sur PAL ou NTSC.	-	
INIT	INIT	-	Remet tous les réglages de l'appareil photo, sauf la DATE/HEURE, DECALAGE HOR, 言語/LANG. et STAN.VIDEO, aux valeurs par défaut d'usine réglées au moment de l'expédition. Un message apparaît lorsque vous appuyez sur "▶". Pour réinitialiser les réglages de l'appareil photo, appuyez sur la touche "MENU/OK".	-	

1 Mettez toujours l'appareil photo hors tension pour remplacer la batterie. L'ouverture du couvercle du compartiment batterie ainsi que le débranchement de l'adaptateur secteur, sans mettre l'appareil photo hors tension risquent de provoquer un retour aux réglages de l'appareil photo par défaut, tels qu'ils ont été paramétrés à la sortie d'usine.

🔊 VOL. MODE LECTURE

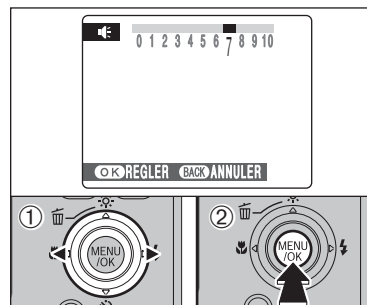

Pour régler le volume lors de la lecture de la vidéo et l'annotation vocale.

- 1 Appuyez sur "◀" ou "▶" pour régler le volume. Plus le nombre est grand, plus le volume émet. "0" indique un assourdissement.
- 2 Appuyez sur la touche "MENU/OK" pour confirmer le nouveau réglage.

NUMERO IMAGE

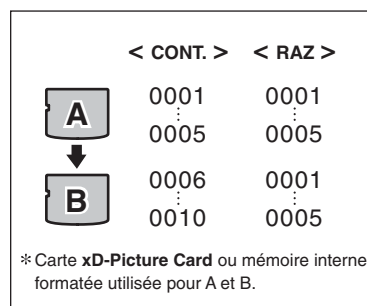

Spécifie si les numéros d'images sont attribués de manière consécutive à partir des numéros précédents ou s'ils commencent à nouveau.

CONT. : Les images sont mémorisées en commençant par le numéro de fichier le plus élevé enregistré sur la dernière carte **xD-Picture Card** ou la mémoire interne utilisée.

RAZ : Les images sont mémorisées sur chaque carte **xD-Picture Card** en commençant avec le fichier numéro "0001".

Le réglage de cette fonction sur "CONT." permet de gérer plus facilement les fichiers car il évite la duplication des noms de fichiers lorsque les images sont téléchargées vers un ordinateur.

- 1 Lorsque le réglage de l'appareil photo est sur "INIT", le réglage du numéro d'image ("CONT." ou "RAZ") est changé et passe à "CONT.", et le numéro d'image lui-même ne revient pas à "0001".
- 2 Lorsque la carte **xD-Picture Card** ou la mémoire interne contient déjà des fichiers d'images avec des numéros de fichier plus élevés que le numéro de fichiers le plus haut sur la dernière carte **xD-Picture Card** ou la mémoire interne, les images sont enregistrées en commençant par le plus haut numéro de fichier sur la carte **xD-Picture Card** ou la mémoire interne en cours d'utilisation.

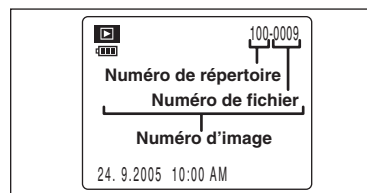

Vérifiez le numéro de fichier en regardant l'image. Les 4 derniers chiffres du numéro à 7 chiffres, en haut à droite de l'écran LCD, correspondent au numéro de fichier et les 3 premiers au numéro de repertoire.

- 1 Pour changer de carte **xD-Picture Card**, mettez toujours l'appareil photo hors tension avant d'ouvrir le couvercle du compartiment batterie. Si vous ouvrez le couvercle du compartiment batterie sans mettre tout d'abord l'appareil photo hors tension, les numéros d'images en séquence ne seront pas conservés.
- 2 Les numéros de fichiers vont de 0001 à 9999. Une fois 9999 dépassé, le numéro de repertoire augmente de 1. Le numéro maximum est 999-9999.
- 3 Le numéro d'image affiché peut être différent pour des images prises avec un autre appareil photo.
- 4 Lorsque [IMAGE NO. PLEIN] apparaît, reportez-vous P.104.

LUMINOSITE LCD

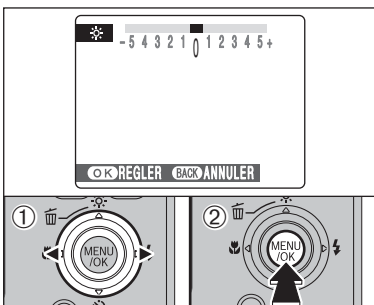

Pour régler la luminosité de l'écran LCD :

- Appuyez sur "◀" ou "▶" pour régler la luminosité de l'écran LCD.
- Appuyez sur la touche "MENU/OK" pour confirmer le nouveau réglage.

ZOOM NUMERIQUE

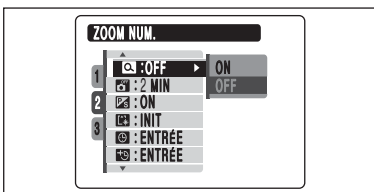

Utilisez cette fonction pour commander le zoom numérique. Lorsque le zoom passe d'optique au numérique, l'indicateur "■" sur la barre de zoom s'arrête. Appuyez de nouveau sur la même touche de zoom pour recommencer à déplacer l'indicateur "■".

⚠ Si la photo n'est plus mise au point pendant le zoom, appuyez à mi-course sur le déclencheur pour remettre la photo au point.

- **Longueur focale du zoom optique***
Environ 35 mm à 105 mm, échelle de zoom maxi : 3x
- **Longueur focale du zoom numérique***
Environ 105 mm à 425 mm, échelle de zoom maxi : environ 4,1x

* Équivalents à un appareil photo 35 mm

L'utilisation du zoom numérique vous permet d'agrandir votre sujet et prendre des vues supplémentaires. Toutefois, il abaisse votre qualité d'images. Réglez le zoom numérique uniquement quand vous en avez besoin.

Affichage de la barre de zoom

■ Zoom optique ■ Zoom numérique

W T

La position de l'indicateur "■" sur la barre de zoom indique le statut du zoom. La zone à gauche du séparateur indique le zoom optique, alors que la zone à droite correspond au zoom numérique.

EXTINCTION AUTO

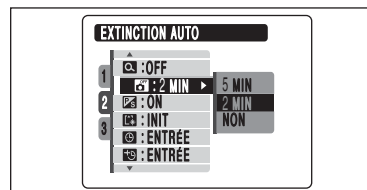

Lorsque cette fonction est activée et l'appareil photo reste inutilisé pendant 2 ou 5 minutes, il se met hors tension. La fonction d'extinction automatique évite de laisser l'appareil photo sous tension.

⚠ La fonction d'extinction automatique est désactivée pendant le mode lecture automatique et lorsque l'appareil photo est connecté à une sortie USB.

Remettre l'appareil photo sous tension

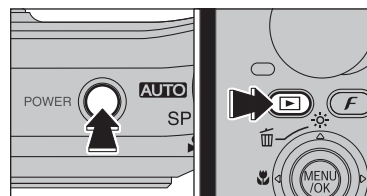

Appuyez sur la touche "POWER" pour remettre l'appareil photo sous tension et photographier. Maintenez la touche "▶" enfoncée pendant environ 1 seconde pour procéder à la lecture d'image.

MODE ECONOMIE D'ENERGIE

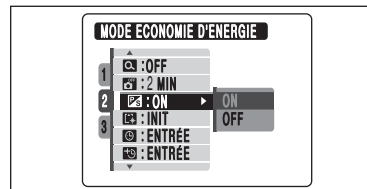

Lorsque cette fonction est activée, vous pouvez réduire la consommation d'énergie et obtenir la durée d'utilisation maximale de votre batterie. L'écran LCD s'assombrit lorsque l'appareil photo n'est pas utilisé pendant 10 secondes.

⚠ La fonction d'économie d'énergie est désactivée la lecture automatique et mode vidéo.

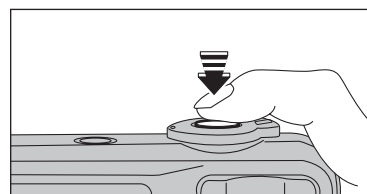

Lorsque l'écran LCD est foncé, la pression à mi-course sur le déclencheur récupère la luminosité de l'écran LCD.

⚠ Le fait d'appuyer sur n'importe quelle touche remet l'appareil photo en service.

FORMATAGE

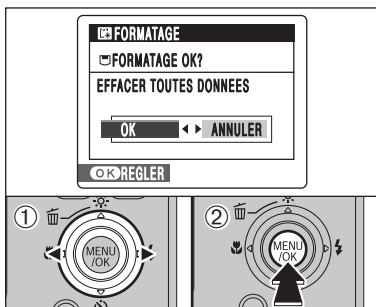

Initialisez (formatez) la carte **xD-Picture Card** ou la mémoire interne pour l'utiliser avec l'appareil photo. L'initialisation de la carte **xD-Picture Card** ou mémoire interne efface toutes les images, y compris les images protégées. Avant d'initialiser, copiez les images sur votre disque dur.

- ① Appuyez sur “◀” ou “▶” pour sélectionner “OK”.
- ② Appuyez sur la touche “MENU/OK” pour effacer toutes les images et initialiser la carte **xD-Picture Card** ou la mémoire interne.

- Vérifiez toujours la cible (la carte **xD-Picture Card** ou la mémoire interne) à formater sur l'écran LCD avant de commencer.
 - Formatage de la cible
 - ◻ “FORMATAGE OK?” : mémoire interne
 - ◻ “FORMATAGE OK?” : carte **xD-Picture Card**
 - Lorsque [ERREUR CARTE], [ERREUR ECRITURE], [ERREUR DE LECTURE] ou [CARTE NON INITIALISEE] apparaît, reportez-vous P.104 avant de formater la carte **xD-Picture Card** et prenez les mesures appropriées.

DECALAGE HORAIRE

Cette fonction permet de régler le décalage horaire par rapport à la date et à l'heure actuellement réglées. Lorsque ce réglage est actionné, le décalage horaire spécifié est appliqué lorsque les vues sont prises.

Utilisez cette fonction lorsque vous voyagez dans des régions situées dans des fuseaux horaires différents.

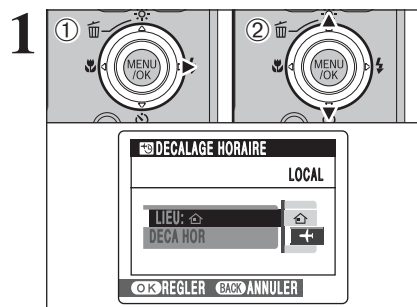

- ① Appuyez sur “▶”.
 - ② Appuyez sur “▲” ou “▼” pour passer entre “DEPAR” et “+” LOCAL.
- Pour régler le décalage horaire, sélectionnez “+” LOCAL.

- ◻ **DEPAR** : Le fuseau horaire chez vous
- ◻ **LOCAL** : Le fuseau horaire de votre destination

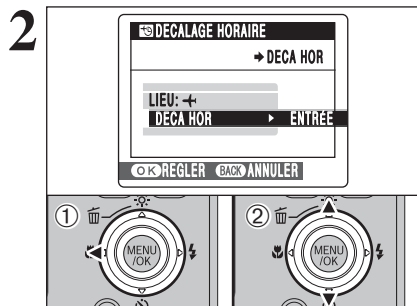

- ① Appuyez sur “◀”.
- ② Appuyez sur “▲” ou “▼” pour sélectionner “DECA HOR”.

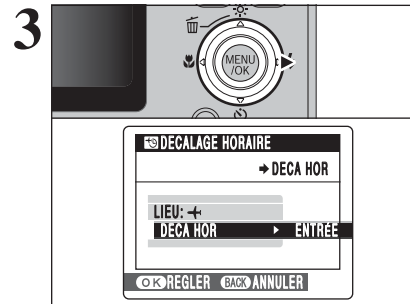

Appuyez sur “▶”.

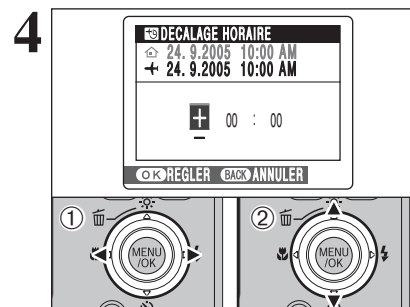

- ① Appuyez sur “◀” ou “▶” pour sélectionner +/-, heure et minute.
- ② Appuyez sur “▲” ou “▼” pour corriger le réglage.

- **Réglage horaire disponible**
-23 : 45 à +23 : 45 (par étapes de 15 minutes)

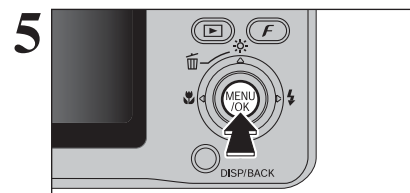

Appuyez toujours sur la touche “MENU/OK” lorsque vous avez terminé les réglages.

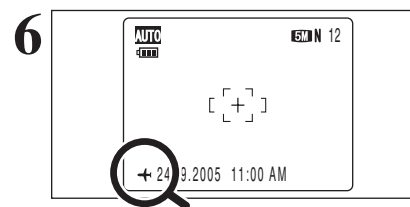

Lorsque le mode photographie est sélectionné avec l'heure mondiale réglée, “+” apparaît sur l'écran LCD pendant 3 secondes et la date passe au jaune.

Au retour d'un voyage, remettez toujours le réglage de l'heure mondiale sur “DEPAR”.

Liste de vérification avant l'installation

Pour utiliser ce logiciel, vous devez avoir le matériel et le logiciel décrits ci-dessous. Vérifiez votre système avant de commencer l'installation.

Système d'exploitation*1	Windows 98 (y compris la seconde édition) Windows Millenium Edition (Windows Me) Windows 2000 Professionnel*2 Windows XP Edition Familiale*2 Windows XP Professionnel*2
Unité centrale	Pentium 200 MHz minimum
RAM	64 Mo minimum
Espace sur le disque dur	Espace nécessaire pour l'installation : 450 Mo minimum Espace nécessaire pour le fonctionnement : 600 Mo minimum (Lorsque ImageMixer VCD2 LE pour FinePix est utilisé : 2 Go ou mieux)
Affichage	800 × 600 pixels ou mieux, couleurs 16 bits ou mieux (Lorsque ImageMixer VCD2 LE pour FinePix est utilisé : 1024 × 768 ou mieux)
Connexion Internet*3	<ul style="list-style-type: none"> Pour utiliser le service Internet FinePix ou la fonction de pièce jointe du courrier Une connexion Internet ou un logiciel de transmission de courrier électronique Vitesse de connexion : 56 k ou mieux recommandé

*1 Modèles ayant un des systèmes d'exploitation ci-dessus installé au préalable.
*2 Lorsque vous installez le logiciel, ouvrez une session en utilisant un compte d'administrateur de système (par ex. "Administrateur").
*3 Nécessaire pour utiliser le service Internet FinePix. Le logiciel peut être installé même si vous n'avez pas de connexion Internet.

■ Système recommandé

Système d'exploitation	Windows XP
Unité centrale	Pentium 4 2 GHz ou mieux recommandé
RAM	512 Mo ou mieux recommandé
Espace sur le disque dur	2 Go ou mieux
Affichage	1024 × 768 pixels ou mieux, La plus élevée (32 bits)
Connexion Internet	Large bande (ADSL, FTTH, CATV, etc.)

◆ Remarque ◆

- Branchez l'appareil photo directement sur l'ordinateur à l'aide du câble USB (fourni). Le logiciel ne peut pas fonctionner correctement lorsque vous utilisez une rallonge ou si vous connectez l'appareil photo via un port USB.
- Lorsque votre ordinateur comporte plus d'un port USB, l'appareil photo peut être branché sur l'un ou l'autre port.
- Poussez le connecteur USB à fond dans la prise pour vous assurer de bien le brancher. Le logiciel ne peut pas fonctionner correctement si la connexion est défectueuse.
- La carte d'interface USB supplémentaire n'est pas garantie.
- Windows 95 et Windows NT ne peuvent pas être utilisés.
- Le fonctionnement n'est pas garanti avec les ordinateurs "faits maison" ou tournant avec un logiciel de système d'exploitation mis à jour.
- Lorsque vous réinstallez ou retirez FinePixViewer, le menu Internet et votre numéro d'identification ainsi que votre mot de passe pour le service Internet FinePix sont effacés de votre ordinateur. Cliquez sur le bouton [Passons désormais à l'enregistrement], entrez votre numéro d'identification et votre mot de passe enregistrés et téléchargez de nouveau le menu.

Ne branchez pas l'appareil photo sur votre ordinateur avant que l'installation du logiciel ne soit terminée.

1 Installez FinePixViewer comme indiqué dans le Manuel de démarrage rapide.

◆ Lancement manuel de l'installateur ◆

- 1 Cliquez deux fois sur l'icône "Poste de travail".
* Les utilisateurs de Windows XP devront cliquer sur "Poste de travail" dans le menu "Démarrer".
 - 2 Cliquez avec le bouton droit de la souris sur "FINEPIX" (lecteur de CD-ROM) dans la fenêtre "Poste de travail" et sélectionnez "Ouvrir".
 - 3 Cliquez deux fois sur "SETUP" ou "SETUP.exe" dans la fenêtre CD-ROM.
- * La façon dont les noms de fichiers apparaissent diffère de la manière indiquée ci-dessous selon les réglages de votre ordinateur.
- Les extensions de fichiers (suffixes de 3 lettres indiquant le type de fichier) peuvent être indiquées ou cachées (par exemple Setup.exe ou Setup).
 - Le texte peut être présenté normalement ou tout en majuscule (par exemple Setup ou SETUP).



◆ Installation d'autres applications ◆

Vous pouvez voir des messages pour l'installation de ImageMixer VCD2 LE pour FinePix. Installez cette application en suivant les instructions indiquées à l'écran.

2 Installez DirectX en suivant les indications à l'écran et redémarrez l'ordinateur. Si la dernière version de DirectX est déjà installée sur votre ordinateur, cette installation n'est pas effectuée.

- Si la dernière version est déjà installée, cette fenêtre n'apparaît pas.
- Ne retirez pas le CD-ROM pendant cette procédure.

3 Après le redémarrage, le pilote USB Vidéo Class est installé.

- Si la dernière version est déjà installée, cette fenêtre n'apparaît pas.
- Le pilote est installé uniquement sur Windows XP SP1.

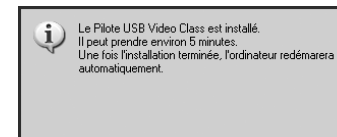

4 Après avoir redémarré l'ordinateur, le message "L'installation de FinePixViewer est terminée" apparaît.

5.2 INSTALLATION SUR UN Mac OS X

Liste de vérification avant l'installation

■ Matériel et logiciel nécessaires

Pour utiliser ce logiciel, vous devez avoir le matériel et le logiciel décrits ci-dessous. Vérifiez votre système avant de commencer l'installation.

Macintosh compatible	Power Macintosh G3*1, PowerBook G3*1, Power Macintosh G4, iMac, iBook, Power Macintosh G4 Cube ou PowerBook G4, Power Macintosh G5
Système d'exploitation	Mac OS X (compatible uniquement avec la version 10.2.8 à 10.3.9)*2
RAM	192 Mo minimum, 256 Mo ou mieux recommandé
Espace sur le disque dur	Espace nécessaire pour l'installation : 200 Mo minimum Espace nécessaire pour le fonctionnement : 400 Mo minimum (Lorsque ImageMixer VCD2 LE pour FinePix est utilisé : 2 Go ou mieux)
Affichage	800 × 600 pixels ou mieux, 32.000 couleurs au minimum (Lorsque l'utilisation ImageMixer VCD2 LE pour FinePix : 1024 × 768 ou mieux)
Connexion Internet*3	<ul style="list-style-type: none">• Pour utiliser le service Internet FinePix ou la fonction de pièce jointe du courrier• Une connexion Internet ou un logiciel de transmission de courrier électronique• Vitesse de connexion : 56 k ou mieux recommandé

*1 Modèles avec port USB en standard

*2 Ce logiciel n'accepte pas QuickTime 7.

*3 Nécessaire pour utiliser le service Internet FinePix. Le logiciel peut être installé même si vous n'avez pas de connexion Internet.

◆ Remarque ◆

- Branchez l'appareil photo directement sur le Macintosh à l'aide du câble USB (fourni). Le logiciel ne peut pas fonctionner correctement si vous utilisez une rallonge ou si vous connectez l'appareil photo via un port USB.
- Poussez le connecteur USB à fond dans la prise pour vous assurer de bien le brancher. Le logiciel ne peut pas fonctionner correctement si la connexion est défectueuse.
- La carte d'interface USB supplémentaire n'est pas garantie.

1 Mettez le Macintosh sous tension et démarrez Mac OS X. Ne lancez aucune autre application.

2 Lorsque le CD-ROM fourni est introduit dans le lecteur de CD-ROM, l'icône "FinePix" apparaît. Cliquez deux fois sur l'icône "FinePix" pour ouvrir la fenêtre du volume "FinePix".



3 Cliquez deux fois sur "Installer for MacOSX".

4 Le dialogue de mise en place de l'Installeur apparaît. Cliquez sur le bouton [Installation de FinePixViewer].

- Pour des informations plus détaillées sur ce qui est installé, cliquez sur le bouton [Lisez-moi d'abord] et cliquez sur le bouton [Utilisation de FinePixViewer].



5 Le dialogue "Authentification" apparaît. Entrez le nom et le mot de passe pour le compte de l'administrateur et cliquez ensuite sur le bouton [OK].*

* Le compte de l'administrateur est le compte de l'utilisateur utilisé pour l'installation de Mac OS X et vous pouvez confirmer le compte de l'utilisateur dans le dialogue Compte dans Préférences système.

6 Le dialogue "Licence" apparaît. Lisez attentivement l'accord et, si vous en acceptez les conditions, cliquez sur le bouton [Accepter].

7 Le dialogue "Ouvrez-moi" apparaît et cliquez sur le bouton [Continuer].

5

L'installation du logiciel

5.2 INSTALLATION SUR UN Mac OS X

- 8 La fenêtre "FinePixInstallOSX" apparaît. Cliquez sur le bouton [Installer] pour installer FinePixViewer et RAW FILE CONVERTER LE.



- 9 L'Installateur ImageMixer VCD2 LE pour FinePix démarre automatiquement et une fenêtre montrant la progression de l'installation apparaît (l'installation peut prendre plusieurs minutes).

- 10 Le dialogue du message "Installation de FinePixViewer terminée" apparaît. Cliquez ensuite sur le bouton de sortie et fermez-le.

- Lorsque Safari est utilisé comme navigateur Web, un message peut être affiché et le CD-ROM ne peut pas être retiré. Si cela se produit, cliquez sur l'icône Safari dans le Dock pour faire de Safari l'application active et sélectionnez ensuite "Quitter Safari" dans le menu "Safari" pour fermer Safari.

- 11 Lancez "Transfert d'images" à partir du dossier "Applications".

- 12 Changez les réglages d'ImageCapture. Sélectionnez "Préférences..." à partir du menu "Transfert d'images".

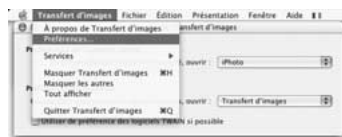

- 13 Sélectionnez "Autre..." dans "Quand un appareil photo est connecté, ouvrir".

- 14 Sélectionnez "FPVBridge" dans "FinePixViewer" du dossier "Applications" et cliquez sur le bouton [Ouvrir].



- 15 Sélectionnez le menu "Quitter Transfert d'images" dans le menu "Transfert d'images".

6 Visualisation des images

6.1 BRANCHEMENT DE L'APPAREIL PHOTO

6.1.1 Utilisation de l'adaptateur secteur

Utilisez toujours l'adaptateur secteur FUJIFILM AC-5VX (vendu séparément) (→P.99). Utilisez l'adaptateur secteur pour éviter les pannes d'alimentation à des moments inopportuns, comme par exemple lorsque vous téléchargez des images photographiées vers votre ordinateur. De cette façon vous pourrez prendre des vues et procéder à la lecture d'images sans avoir à vous inquiéter du déchargement de la batterie.

- Ne branchez et ne débranchez l'adaptateur secteur que lorsque l'appareil photo est hors tension. Le branchement ou le débranchement de l'adaptateur secteur, lorsque l'appareil photo est sous tension, interrompt provisoirement l'alimentation électrique vers l'appareil photo et les images ou les vidéos tournés ne sont pas enregistrés. Si l'appareil photo n'est pas tout d'abord mis hors tension, la carte **xD-Picture Card** peut également être endommagée ou des problèmes peuvent se produire pendant le branchement sur ordinateur.

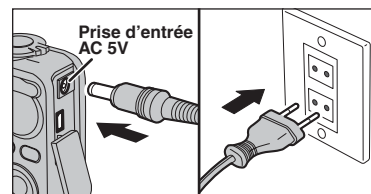

Vérifiez si l'appareil photo est hors tension. Branchez le connecteur de l'adaptateur secteur dans la prise d'entrée AC 5V de l'appareil photo et branchez ensuite l'adaptateur secteur dans la prise murale.

- La prise secteur doit être située près de l'appareil photo et doit être facilement accessible.
- Les types de fiches varient selon les pays.
- Voir P.102 pour les remarques sur l'utilisation de l'adaptateur secteur.

6.1.2 Utilisation d'un téléviseur

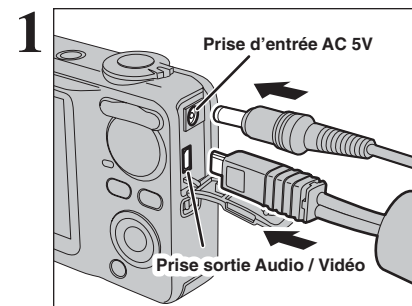

1 Mettez l'appareil photo et le téléviseur hors tension. Branchez le câble A/V (fourni) dans la prise sortie audio/vidéo (A/V OUT).

- Branchez correctement le câble A/V (fourni) et l'adaptateur secteur, enfoncez dans les bornes.
- Si vous avez accès à une prise secteur, connectez l'adaptateur secteur AC-5VX (vendu séparément).

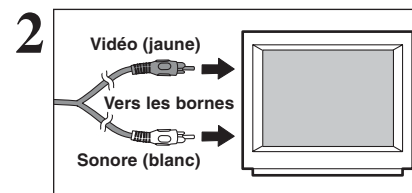

2 Branchez l'autre extrémité du câble dans la prise d'entrée audio/vidéo (A/V) du téléviseur. Mettez ensuite l'appareil photo et le téléviseur sous tension ensuite prenez les vues ou procédez à lecture des images comme vous le faites normalement.

- Lorsque vous branchez le câble A/V (fourni) sur le téléviseur, l'écran LCD est mis hors tension. Toutefois, pendant l'enregistrement vidéo, les images de vidéos apparaissent sur l'écran LCD. Les images de vidéos ne peuvent pas être présentées sur le téléviseur.
- Consultez les instructions fournies avec votre téléviseur pour plus de détails sur l'entrée audio/vidéo de votre téléviseur.
- La qualité des images pour la lecture de vidéos est inférieure à celle des images.

6.2 BRANCHEMENT DE L'APPAREIL PHOTO DIRECTEMENT SUR L'IMPRIMANTE — FONCTION PictBridge

Lorsque vous disposez d'une imprimante PictBridge standard, les images peuvent être imprimées en branchant l'appareil photo directement sur l'imprimante compatible PictBridge, sans l'ordinateur.

- ⚠ Avec la fonction PictBridge, les images photographiées avec d'autres appareils photo risquent de ne pas pouvoir être imprimées.
- ⚠ Les réglages DPOF peuvent être spécifiés pour les images sur la mémoire interne.



6.2.1 Configuration des images pour l'impression PictBridge

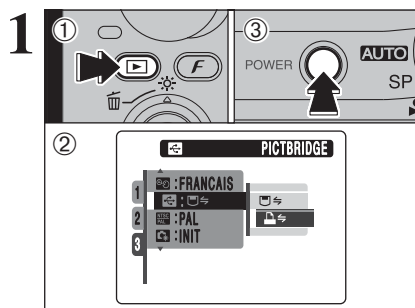

- Appuyez sur la touche "▶" pendant environ 1 seconde pour mettre l'appareil photo sous tension en mode lecture.
- Sélectionnez "📷↔️" PICTBRIDGE dans réglage "📷" MODE USB dans le menu "SET" PARAMETRE/SET-UP (→P.76).
- Appuyez sur la touche "POWER" pour mettre l'appareil photo hors tension.

- ⚠ Ne branchez pas l'appareil photo sur un ordinateur lorsque le réglage "📷" MODE USB est réglé sur "📷↔️" PICTBRIDGE. Référez-vous à P.107 si vous le connectez à l'ordinateur par erreur.

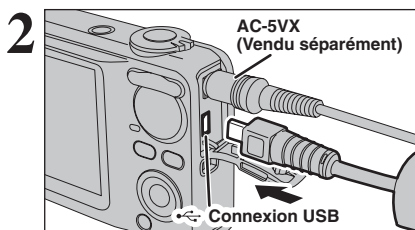

- Branchez l'appareil photo sur l'imprimante à l'aide du câble USB (fourni).
- Mettez l'imprimante sous tension.

- ⚠ L'appareil photo ne peut pas être utilisé pour spécifier les réglages de l'imprimante comme le format de papier et la qualité d'impression.
- ⚠ Branchez l'adaptateur secteur AC-5VX (vendu séparément) sur votre appareil photo.
- ⚠ Utilisez la mémoire interne ou une carte xD-Picture Card qui a été formatée avec FinePix F460.

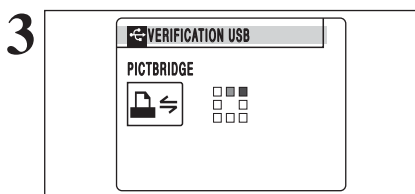

- Appuyez sur la touche "▶" pendant environ 1 seconde pour mettre l'appareil photo sous tension en mode lecture. "VERIFICATION USB" apparaît ensuite le menu apparaît sur l'écran LCD.

- ⚠ Si le menu n'apparaît pas, vérifiez si le réglage de "📷" MODE USB est sur "📷↔️" PICTBRIDGE ou non.
- ⚠ Selon l'imprimante, quelques fonctions sont désactivées.

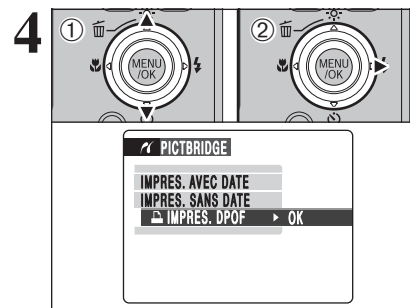

- Appuyez sur "▲" ou "▼" pour sélectionner "📷 IMPRES. DPOF".
- Appuyez sur "▶".

- ⚠ Lorsque [DPOF NON REGLE 📷] apparaît, les réglages DPOF ne sont pas spécifiés.
- ⚠ Pour utiliser l'impression DPOF, les réglages DPOF doivent être spécifiés sur FinePix F460 à l'avance (→P.53, 55).
- ⚠ Même si "AVEC DATE" est spécifié dans les réglages DPOF, la date n'est pas insérée avec les imprimantes qui n'acceptent pas l'impression de la date.

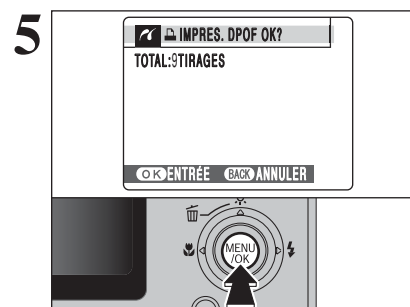

- "📷 IMPRES. DPOF OK?" apparaît sur l'écran LCD. Appuyez sur la touche "MENU/OK" pour commencer l'impression.

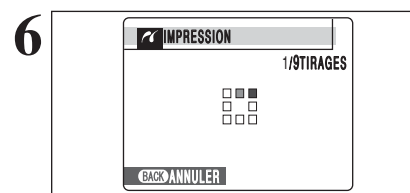

Les images spécifiées sont imprimées en continu.

- ⚠ Appuyez sur la touche "DISP/BACK" pour annuler l'impression. Selon l'imprimante, l'impression ne peut pas être annulée immédiatement ou risque d'être interrompue en cours. Lorsque l'impression s'interrompt en cours, mettez brièvement l'appareil photo hors tension, puis de nouveau sous tension.

6.2 BRANCHEMENT DE L'APPAREIL PHOTO DIRECTEMENT SUR L'IMPRIMANTE — FONCTION PictBridge

6.2.2 Spécifier les images pour l'impression sans utiliser DPOF (impression d'une seule vue)

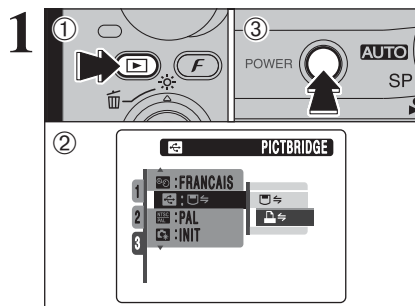

- Appuyez sur la touche "MENU/OK" pendant environ 1 seconde pour mettre l'appareil photo sous tension en mode lecture.
- Sélectionnez "PictBRIDGE" dans réglage "MODE USB" dans le menu "PARAMETRE/SET-UP" (P.76).
- Appuyez sur la touche "POWER" pour mettre l'appareil photo hors tension.

⚠ Ne branchez pas l'appareil photo sur un ordinateur lorsque le réglage "MODE USB" est réglé sur "PictBRIDGE". Référez-vous à P.107 si vous le connectez à l'ordinateur par erreur.

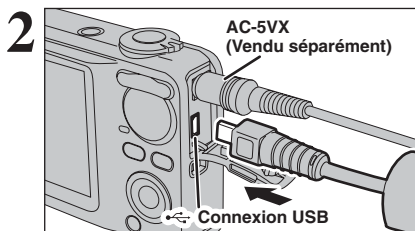

- Branchez l'appareil photo sur l'imprimante à l'aide du câble USB (fourni).
- Mettez l'imprimante sous tension.

⚠ L'appareil photo ne peut pas être utilisé pour spécifier les réglages de l'imprimante comme le format de papier et la qualité d'impression.
 ⚠ Branchez l'adaptateur secteur AC-5VX (vendu séparément) sur votre appareil photo.
 ⚠ Utilisez la mémoire interne ou une carte xD-Picture Card qui a été formatée avec FinePix F460.

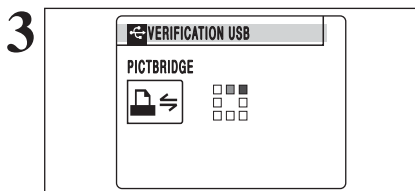

- Appuyez sur la touche "MENU/OK" pendant environ 1 seconde pour mettre l'appareil photo sous tension en mode lecture. "VERIFICATION USB" apparaît ensuite le menu apparaît sur l'écran LCD.

⚠ Si le menu n'apparaît pas, vérifiez si le réglage de "MODE USB" est sur "PictBRIDGE" ou non.
 ⚠ Selon l'imprimante, quelques fonctions sont désactivées.

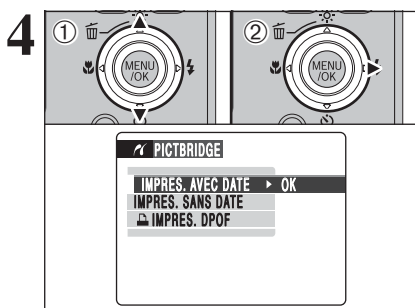

- Appuyez sur "▲" ou "▼" pour sélectionner "IMPRES. AVEC DATE" ou "IMPRES. SANS DATE". Si vous sélectionnez "IMPRES. AVEC DATE", la date est imprimée sur vos tirages.
- Appuyez sur "▶".

⚠ L'impression "IMPRES. AVEC DATE" n'est pas disponible lorsque l'appareil photo est branché à une imprimante qui n'accepte pas l'impression de la date.

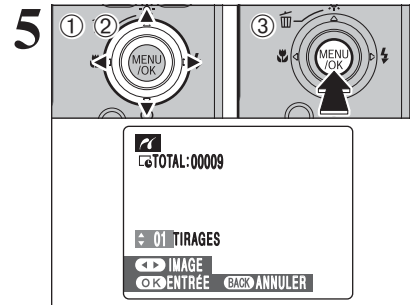

- Appuyez sur "◀" ou "▶" pour afficher l'image pour laquelle vous désirez spécifier des réglages IMPRES.
- Appuyez sur "▲" ou "▼" pour régler un chiffre jusqu'à 99 pour le nombre de tirages de l'image à imprimer. Pour les images que vous ne désirez pas imprimer, réglez le nombre de tirages sur 0 (zéro).
 Pour spécifier plus de réglages IMPRES., répétez les étapes ① et ②.
- Appuyez toujours sur la touche "MENU/OK" lorsque vous avez terminé les réglages.

⚠ Les images de vidéos ne peuvent pas être imprimées.
 ⚠ Les images photographées avec d'autres appareils photo que le FinePix F460 risquent de ne pas pouvoir être imprimées.

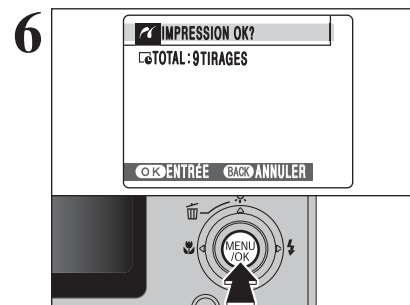

"IMPRESSION OK?" apparaît sur l'écran LCD. Appuyez sur la touche "MENU/OK" pour commencer l'impression.

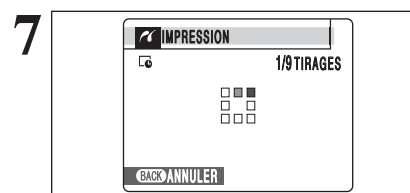

L'imprimante démarre l'impression du nombre de vues spécifiées.

⚠ Appuyez sur la touche "DISP/BACK" pour annuler l'impression. Selon l'imprimante, l'impression ne peut pas être annulée immédiatement ou risque d'être interrompue en cours. Lorsque l'impression s'interrompt en cours, mettez brièvement l'appareil photo hors tension, puis de nouveau sous tension.

Débranchement de l'imprimante

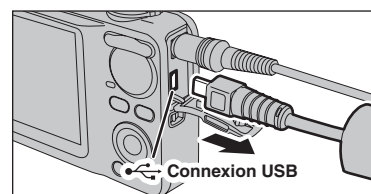

- Vérifiez si "IMPRESSION" ne s'affiche pas sur l'écran LCD de l'appareil photo.
- Mettez l'appareil photo hors tension. Débranchez le câble USB (fourni).

6.3 BRANCHEMENT SUR L'ORDINATEUR

6.3.1 Branchement sur l'ordinateur

La section "Branchement sur l'ordinateur" explique comment brancher l'appareil photo sur votre ordinateur à l'aide du câble USB (fourni) et décrit les fonctions que vous pouvez utiliser lorsque l'appareil photo et l'ordinateur sont connectés.

Si l'alimentation est coupée pendant la transmission des données, elles ne peuvent pas être transmises correctement. Utilisez toujours l'adaptateur secteur pour brancher l'appareil photo sur un ordinateur.

La première fois que vous branchez l'appareil photo sur votre ordinateur référez-vous à la section 5.

Installez le logiciel en premier lieu.

Ne branchez pas l'appareil photo sur l'ordinateur avant d'avoir installé la totalité du logiciel.



CD-ROM
(Software pour FinePix CX)

Fonction de lecteur de carte

Cette fonction fournit un moyen simple de lire des images à partir d'une carte **xD-Picture Card** ou mémoire interne et de sauvegarder des images sur une carte **xD-Picture Card**.

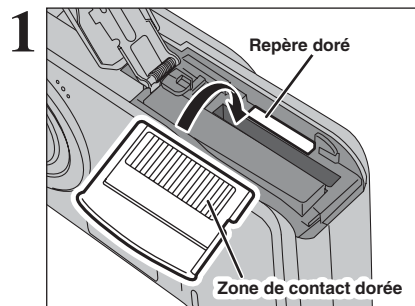

Insérez une carte **xD-Picture Card** dans l'appareil photo.

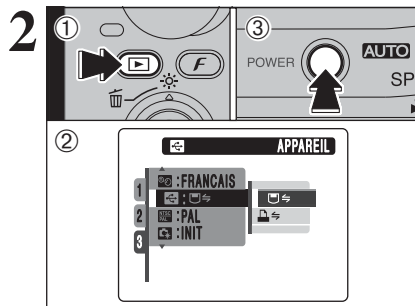

- Appuyez sur la touche "▶" pendant environ 1 seconde pour mettre l'appareil photo sous tension en mode lecture.
- Sélectionnez "APPAREIL" dans réglage "MODE USB" dans le menu "SET" PARAMETRE/SET-UP (→P.76).
- Appuyez sur la touche "POWER" pour mettre l'appareil photo hors tension.

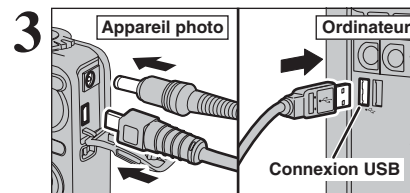

- Mettez l'ordinateur sous tension.
- Branchez l'appareil photo sur l'ordinateur à l'aide du câble USB (fourni).

✓ Vérifiez si le câble USB (fourni) est branché correctement et bien enfoncé.



Appuyez sur la touche "▶" pendant environ 1 seconde pour mettre l'appareil photo sous tension en mode lecture.

Fonctionnement de l'appareil photo

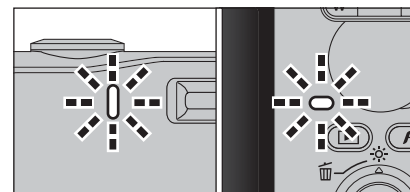

- Lorsque l'appareil photo et l'ordinateur échangent des données, le témoin du retardateur clignote et le témoin de l'indicateur clignote et en orange.
- "APPAREIL" apparaît sur l'écran LCD.
- Fonction d'extinction automatique est désactivée pendant la connexion USB.
- Avant de remplacer la carte **xD-Picture Card**, débranchez toujours l'appareil photo de l'ordinateur. Reportez-vous P.95 pour les informations sur la procédure de débranchement.
- Ne débranchez pas le câble USB (fourni) lorsque l'appareil photo est en communication avec l'ordinateur. Reportez-vous P.95 pour les informations sur la procédure de débranchement.

◆ Lorsque apparaissant [ERREUR COMMUNICATION] ◆

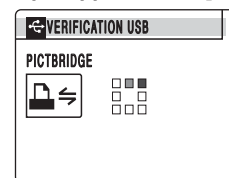

Si "VERIFICATION USB" apparaît ensuite [ERREUR COMMUNICATION] apparaît sur l'écran LCD, "APPAREIL" (fonction de lecteur de carte) n'est pas sélectionnée dans le réglage "MODE USB". Débranchez le câble USB (fourni) à l'appareil photo et redémarrez la procédure à l'étape 2.

6.3 BRANCHEMENT SUR L'ORDINATEUR

5 Réglez un ordinateur.

Windows 98 / 98 SE / Me / 2000 Professionnel / Macintosh

Le CD-ROM Windows peut également être requis pendant l'installation. Dans ce cas, changez de CD-ROM comme l'indiquent les instructions à l'écran.

FinePixViewer démarre automatiquement et la fenêtre de la Wizard de sauvegarde des images apparaît. Suivez les instructions indiquées à l'écran pour sauvegarder les images. Pour continuer sans sauvegarder les images, cliquez sur le bouton [Annuler].



* Écran pour Windows 2000 Professionnel

Une icône "disque amovible" apparaît et vous pouvez utiliser votre ordinateur pour transférer des fichiers vers et à partir de l'appareil photo.



Si les opérations ci-dessus ne se produisent pas, cela signifie que les programmes logiciels ou les pilotes nécessaires ne sont pas installés sur votre ordinateur. Reportez-vous à la brochure du Guide de démarrage rapide du logiciel et effectuez les procédures d'installation requises sur l'ordinateur. Rebranchez ensuite l'appareil photo à l'ordinateur.

Windows XP

Le message d'aide "Nouveau matériel détecté" apparaît en bas à droite de l'écran. Ce message se ferme lorsque les réglages sont terminés et aucune intervention n'est nécessaire.



Cette étape n'est pas nécessaire pour les connexions suivantes.

Une nouvelle icône de disque amovible apparaît dans la fenêtre "Poste de travail". FinePixViewer démarre automatiquement et la fenêtre de la Wizard de sauvegarde des images apparaît. Suivez les instructions indiquées à l'écran pour sauvegarder les images à ce point. Pour continuer sans sauvegarder les images, cliquez sur le bouton [Annuler].

◆ A propos des icônes ◆

Lorsque vous branchez l'appareil photo la fois suivante, l'icône du lecteur de disque amovible et le nom changent et passent à l'icône et au nom "FinePix".

Passez à "UTILISATION DE FinePixViewer" en P.96

6.3.2 Débranchement de l'appareil photo

1 Windows

Lorsque l'image a été sauvegardée, la fenêtre du dessous apparaît (Assistant de Sauvegarde d'images). Pour débrancher l'appareil photo, cliquez sur le bouton [Retirer].



Macintosh

Lorsque l'image a été sauvegardée, la fenêtre du dessous apparaît (Dialogue Sauvegarder). Pour débrancher l'appareil photo, cliquez sur le bouton [OK].

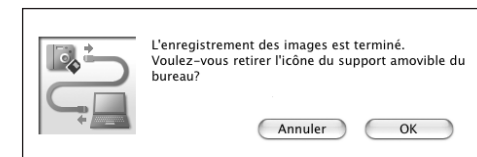

2

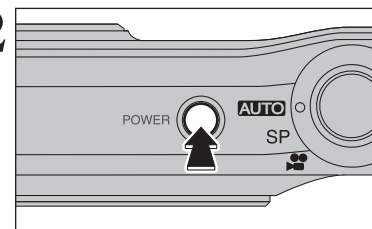

Lorsque le message "L'appareil photo peut maintenant être débranché en toute sécurité" apparaît, cliquez sur le bouton [OK] et débranchez l'appareil photo.

Appuyez sur la touche "POWER" pour mettre l'appareil photo hors tension.

6.4 UTILISATION DE FinePixViewer

6.4.1 Pour maîtriser FinePixViewer

Pour toute information sur les fonctions de FinePixViewer, reportez-vous à “Comment utiliser FinePixViewer” dans le menu Aide pour les détails.

● Qu'est-ce qui est expliqué dans “Comment utiliser FinePixViewer”...

“Comment utiliser FinePixViewer” comprend une large gamme de sujets, y compris le traitement par lots et la commande de tirages.

■ Exemple : Pour regarder des diaporamas

- 1 Cliquez sur “Comment utiliser FinePixViewer” dans le menu Aide de FinePixViewer.
- 2 Cliquez sur “Opérations de base” et cliquez ensuite sur “Diaporama” dans le menu qui apparaît.
- 3 L'information dans “Diaporama” est affichée. Appuyez sur la touche “<<<” pour regarder la page précédente ou sur la touche “>>>” pour regarder la page suivante.

6.4.2 Désinstallation du logiciel

Ne procédez à cette opération que lorsque vous n'avez plus besoin du logiciel installé ou si le logiciel n'est pas installé correctement.

Windows

- 1 Vérifiez si l'appareil photo n'est pas branché à l'ordinateur.
- 2 Sortez de toutes les applications en cours d'utilisation.
- 3 Ouvrez la fenêtre “Poste de travail”, ouvrez le “Panneau de configuration” et cliquez deux fois sur “Ajout/Suppression de programmes”.



- 4 La fenêtre “Propriétés de Ajout/Suppression de programmes” apparaît. Sélectionnez le logiciel à désinstaller (FinePixViewer ou le pilote) et cliquez ensuite sur le bouton [Ajouter/Supprimer].

<Pour retirer FinePixViewer>

FinePixViewer Ver.5.1

<Pour retirer le logiciel du pilote>

FUJIFILM USB Driver

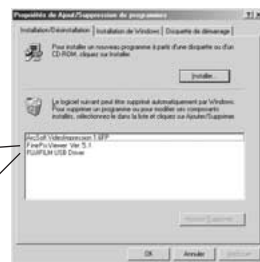

- 5 Lorsque le message apparaît, cliquez sur le bouton [OK]. Vérifiez votre sélection avec attention car la procédure ne peut plus être annulée une fois que vous avez cliqué sur le bouton [OK].



- 6 La désinstallation automatique commence. Lorsque la désinstallation est terminée, cliquez sur le bouton [OK].

Macintosh

■ Désinstallation de FinePixViewer

Quittez FinePixViewer. Déplacez le dossier FinePixViewer installé dans la Corbeille et sélectionnez “Vider la Corbeille” à partir du menu “Finder”.

Options pour extension du système

► Vous pouvez utiliser le FinePix F460 avec d'autres appareils FUJIFILM en option et agrandir ainsi votre système afin qu'il puisse vous servir pour un grand nombre d'utilisations.

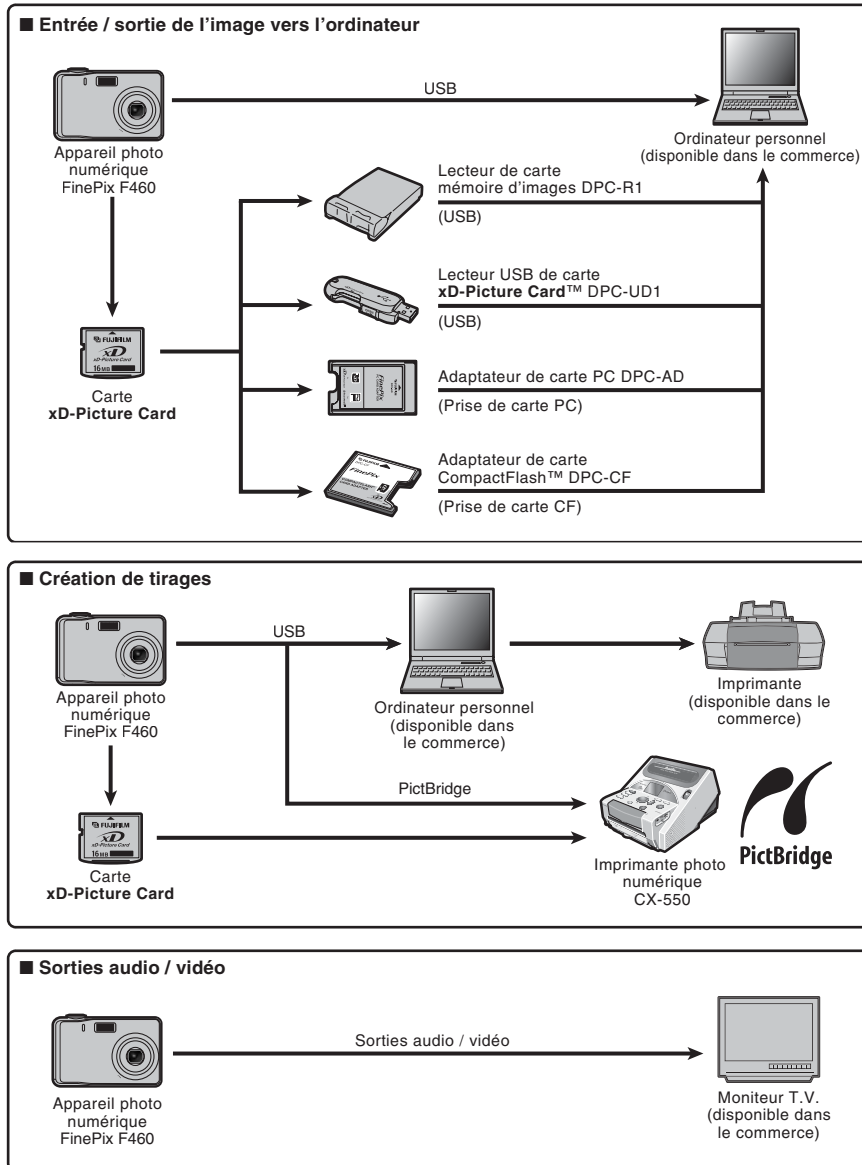

Guide des accessoires

► Visitez le site Internet FUJIFILM pour les informations les plus récentes sur les accessoires d'appareil photo.
<http://home.fujifilm.com/products/digital/index.html>

● Carte xD-Picture Card

Utilisez les cartes xD-Picture Card suivantes :
 DPC-16 (16 Mo)/DPC-32 (32 Mo)/DPC-64 (64 Mo)/DPC-128 (128 Mo)/
 DPC-256 (256 Mo)/DPC-512 (512 Mo)/DPC-M512 (512 Mo)/DPC-M1GB (1 Go)



● Chargeur de batterie BC-65

Recharge rapidement la batterie rechargeable. Le BC-65 réduit la durée de charge à environ 95 minutes (pour la NP-40). Pour recharger la batterie rechargeable NP-40, utilisez l'adaptateur de batterie.



● Batterie rechargeable NP-40 (750 mAh)

Batterie rechargeable ultra-plaque Lithium-Ion



● Adaptateur secteur AC-5VX

Utilisez le AC-5VX lorsque vous désirez prendre des vues ou lire des images pendant des périodes prolongées ou lorsque le FinePix F460 est connecté à un ordinateur personnel.
 * Les types de fiche varient selon les pays.



● Adaptateur secteur AC-5VH/AC-5VHS

Utilisez le AC-5VH/AC-5VHS lorsque vous désirez prendre des vues ou lire des images pendant des périodes prolongées ou lorsque le FinePix F460 est connecté à un ordinateur personnel.
 * Les types de fiche varient selon les pays.



● Etui spécial SC-FX455

Un étui spécial en cuir prévu pour protéger l'appareil photo contre la saleté, la poussière et les petits chocs pendant le transport.

● Lecteur de carte mémoire d'images DPC-R1

Le DPC-R1 vous permet de transférer rapidement et facilement des images dans les 2 sens entre votre ordinateur et une carte mémoire (carte xD-Picture Card et carte SmartMedia). Le DPC-R1 utilise l'interface USB pour le transfert de fichiers à grande vitesse.

- Windows 98/98 SE, Windows Me, Windows 2000 Professionnel, Windows XP pro ou iMac, Mac OS 8.6 à 9.2.2, Mac OS X (10.1.2 à 10.2.2) et modèles qui supportent le standard USB
- Compatible avec les cartes xD-Picture Card 16 Mo à 512 Mo, et les cartes SmartMedia 3,3 V, 4 Mo à 128 Mo



● Adaptateur de carte PC DPC-AD

Avec l'adaptateur de carte PC DPC-AD, vous pouvez adapter les cartes xD-Picture Card et SmartMedia™ (i.e., cartes vendues séparément) pour les rendre compatibles avec les cartes PC (Type II) conformes aux normes ATA.

- DPC-AD : Compatible avec les cartes xD-Picture Card 16 Mo à 512 Mo, et les cartes SmartMedia 3,3 V, 2 Mo à 128 Mo



● Adaptateur de carte CompactFlash™ DPC-CF

Le chargement d'une carte xD-Picture Card dans cet adaptateur vous permet d'utiliser la carte comme une carte CompactFlash (Type I).

- Windows 95/98/98 SE/Me/2000 Professionnel/XP
- Mac OS 8.6 à 9.2/X (10.1.2 à 10.1.5)



● Lecteur USB de carte xD-Picture Card™ DPC-UD1

Un lecteur de carte compact pour les cartes xD-Picture Card. Vous n'avez qu'à brancher le lecteur dans le port USB pour pouvoir lire et écrire les données sur une carte xD-Picture Card (l'installation d'un pilote n'est pas requise, sauf pour Windows 98/98 SE).

- Compatible avec les cartes xD-Picture Card 16 Mo à 512 Mo
- Windows 98/98 SE/Me/2000 Professionnel/XP
- Mac OS 9.0 à 9.2.2/X (10.0.4 à 10.2.6)



Utilisation correcte de l'appareil photo

► Veuillez lire ces informations ainsi que "Notes pour la sécurité" (→P.116) pour vous assurer d'utiliser correctement l'appareil photo.

■ Endroits à éviter

Ne rangez pas ou n'utilisez pas l'appareil photo dans les endroits suivants :

- Sous la pluie ou dans des endroits très humides, sales ou poussiéreux
- Directement au soleil ou dans des endroits soumis à des augmentations de températures extrêmes, tels que dans une voiture fermée l'été
- Endroits extrêmement froids
- Endroits soumis à de fortes vibrations
- Endroits affectés par la fumée ou la vapeur
- Endroits soumis à des champs magnétiques forts (comme des endroits près de moteurs, transformateurs ou aimants)
- En contact pendant de longs moments avec des produits chimiques, tels que des pesticides
- En contact avec des produits en caoutchouc ou en vinyle

■ Endommagé par l'eau ou le sable

Le FinePix F460 est sensible à l'eau et au sable. Lorsque vous êtes à la plage ou à proximité d'un plan d'eau, assurez-vous de ne pas exposer l'appareil photo à l'eau ni au sable. Veuillez également à ne pas poser l'appareil photo sur une surface mouillée.

■ Endommagé par la condensation

Si vous déplacez subitement votre appareil photo d'un endroit froid à un endroit chaud, des gouttes d'eau (condensation) peuvent se former à l'intérieur de l'appareil photo ou sur l'objectif. Dans ce cas, mettez l'appareil photo hors tension et attendez une heure avant de l'utiliser. La condensation peut aussi se

former sur la carte **xD-Picture Card**. Dans ce cas, retirez la carte **xD-Picture Card** et attendez un moment.

■ Lorsque l'appareil photo n'est pas utilisé pendant une longue période

Si vous avez l'intention de ne pas utiliser cet appareil photo pendant une longue période, retirez la batterie et la carte **xD-Picture Card**.

■ Nettoyage de votre appareil photo

● Utilisez une brosse soufflante pour éliminer la poussière sur l'objectif ou l'écran LCD et essuyez ensuite doucement l'appareil photo avec un chiffon doux et sec. S'il reste de la poussière, appliquez une petite quantité de détergent liquide sur un morceau de papier de nettoyage des objectifs FUJIFILM et essuyez doucement.

- Ne grattez pas l'objectif ou l'écran LCD.
- Nettoyez le boîtier de l'appareil photo avec un chiffon sec qui ne peluche pas. N'utilisez pas de substances volatiles tels que des dissolvants, de la benzine ou de l'insecticide, car ils peuvent réagir au contact du boîtier de l'appareil photo et le déformer ou endommager sa finition.

■ Pendant un voyage à l'étranger

Ne mettez pas l'appareil photo avec vos bagages à enregistrer. Les bagages sont parfois manipulés brutalement dans les aéroports et si votre appareil photo recevait un choc violent, il pourrait être endommagé intérieurement sans qu'aucun dégât ne soit visible.

de plus longtemps car les performances de la NP-40N sont diminuées.

- Vous ne pouvez pas charger la NP-40N à des températures de 0°C ou moins.
- Il n'est pas nécessaire que la NP-40N soit complètement déchargée ou épuisée avant d'être rechargée.
- Une fois rechargée ou immédiatement après utilisation, la NP-40N peut être chaude. C'est parfaitement normal.
- Ne rechargez pas une NP-40N complètement chargée.

■ Longévité de la NP-40N

Vous pouvez utiliser la NP-40N au moins 300 fois quand la température est normale. Si la durée pendant laquelle la NP-40N fournit de l'énergie se réduit considérablement, cela signifie que la NP-40N a atteint sa limite de longévité. Dans ce cas, achetez une NP-40 et remplacez.

Notes sur le stockage

La NP-40N batterie aux ions de lithium est à la fois compacte et capable d'accumuler une grande puissance. Cependant, si vous la stockez trop longtemps pendant qu'elle est chargée, sa performance peut se dégrader.

- Avant de ranger une batterie que vous désirez ne pas utiliser pendant une certaine période, déchargez-la.
 - Si vous n'avez pas l'intention d'utiliser l'appareil photo pendant une période prolongée, retirez la batterie de l'appareil photo.
 - Placez la batterie dans l'étui souple et rangez-la dans un endroit frais.
- * Rangez la batterie dans un endroit sec à une température ambiante comprise entre +15°C et +25°C.

* Ne laissez pas la batterie dans un endroit chaud ou excessivement froid.

■ Manipulation de la batterie

Pour éviter les blessures ou les dommages, respectez les points suivants :

- Ne transportez pas et ne rangez pas la batterie avec des objets métalliques comme des colliers ou des épingles.
- Ne chauffez pas la batterie et ne la jetez pas dans un feu.
- Ne tentez pas de démonter ou modifier la batterie.
- Ne pas recharger la batterie avec des chargeurs autres que ceux spécifiés.
- Mettre rapidement au rebut la batterie utilisée.

Pour éviter d'endommager ou d'abrèger la longévité de la batterie, veuillez noter les points suivants :

- Ne faites pas tomber la batterie ou ne la faites pas subir de chocs violents.
- N'exposez pas la batterie à l'eau.

Observez les points suivants pour obtenir les meilleures performances de votre batterie

- Gardez les bornes toujours propres.
- Ne rangez pas la batterie dans des endroits très chauds ou humides. Ranger la batterie dans un endroit chaud raccourcit sa longévité.

Quand vous utilisez la batterie pendant un long moment, le boîtier de l'appareil photo et la batterie elle-même chauffent. C'est normal. Utilisez l'adaptateur secteur fourni avec l'appareil photo lorsque vous prenez des vues ou visualisez des images pendant un long moment.

■ Spécifications de la NP-40N fournie

Tension nominale	Courant continu 3,6 V
Capacité nominale	730 mAh
Température de service	0°C à +40°C
Dimensions	35,3 mm × 40,0 mm × 5,85 mm (L × H × P)
Poids	Environ 18 g

Notes sur l'alimentation

Notes sur la batterie (NP-40N)

Cet appareil photo utilise une batterie d'alimentation Lithium-Ion rechargeable NP-40N. Faites attention à ce qui suit lors de l'utilisation de la NP-40N rechargeable. Lisez attentivement les Notes pour la sécurité afin de vous assurer que vous utilisez la NP-40N correctement.

* Lors de son départ d'usine, la NP-40N n'est pas complètement chargée. Chargez toujours la NP-40N avant de l'utiliser.

- Lorsque vous transportez la NP-40N, installez-la dans votre appareil photo numérique ou conservez-la dans l'étui souple.
- Pour ranger la NP-40N, placez-la dans l'étui souple spécialement fourni.

■ Caractéristiques de la batterie

- La NP-40N se décharge progressivement, même lorsqu'elle n'est pas utilisée. Chargez la batterie rechargeable NP-40N avant de prendre de vues (la veille ou l'avant-veille).
- Dans les régions froides, le nombre de vues que vous pouvez prendre peut diminuer. Emportez une NP-40N de rechange complètement chargée.

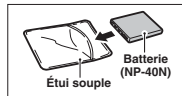

- Le nombre de vues disponibles sera plus bas dans des endroits froids ou à basses températures. Vous pouvez aussi augmenter la puissance produite (quand la température est basse) en mettant la NP-40 dans votre poche ou autre endroit chaud et en la mettant en place dans l'appareil photo juste avant de prendre une image. Si vous utilisez des pochettes chauffantes, ne placez pas la NP-40N directement dessus. L'appareil photo risque de ne pas fonctionner si vous utilisez une NP-40N épuisée par temps froid.

■ Recharge de la batterie

- Vous pouvez recharger la batterie à l'aide du chargeur (fourni).
 - La NP-40N peut être rechargée à des températures ambiantes comprises entre 0°C et +40°C. A une température ambiante de +23°C, il faut compter environ 90 minutes pour recharger une NP-40N entièrement déchargée.
 - Vous devez recharger la NP-40N à une température ambiante comprise entre +10°C et +35°C. Si vous chargez la NP-40N à une température en dehors de cette plage, la recharge

Remarques sur l'utilisation du chargeur de batterie

- La batterie et le chargeur chauffent en raison de l'énergie stockée dans eux. Ceci est normal et n'indique pas un défaut de fonctionnement. Lorsque cela vous est possible, utilisez le chargeur de batterie dans un emplacement bien ventilé.
- Il peut y avoir des bruits de vibrations à l'intérieur du chargeur de batterie pendant l'utilisation. Ceci est normal et n'indique pas un défaut de fonctionnement.
- N'utilisez pas le chargeur de batterie pour recharger des batteries autres que la batterie rechargeable NP-40N/NP-40.
- Le chargeur de batterie peut provoquer des interférences s'il est placé à proximité d'une radio pendant la charge. Dans ce cas, éloignez un peu plus la radio et le chargeur.
- Ne laissez pas le chargeur de batterie dans les endroits suivants :
 - Emplacements soumis à une haute humidité et des températures élevées, comme à proximité d'appareils de chauffage ou directement exposés au soleil

- Endroits soumis à de fortes vibrations
- Emplacements très poussiéreux
- Le chargeur de batterie accepte des tensions d'entrée de 100-240 V CA à 50 ou 60 Hz et peut être utilisé à l'extérieur du Japon. Toutefois, les formes des prises de courant et les types de fiches varient selon les pays.

■ Spécifications du chargeur de batterie BC-40

Entrée nominale	100-240 V CA, 50/60 Hz
Capacité d'entrée	4,0 W (U.S.A. et Canada) 0,05 A à 0,1 A (autres pays)
Sortie nominale	4,2 V CC, 630 mA
Batteries applicables	Batterie rechargeable NP-40N/NP-40
Durée de charge	Environ 90 minutes
Dimensions	88,0 mm × 46,0 mm × 27,3 mm (L × l × P)
Poids	Environ 60 g (sans les accumulateurs)
Température de fonctionnement	0°C à +40°C

Adaptateur secteur

Utilisez toujours l'adaptateur secteur AC-5VX (vendu séparément) avec l'appareil photo. L'utilisation d'un autre adaptateur secteur que le AC-5VX (vendu séparément) risque d'endommager votre appareil photo numérique.

- Cet adaptateur secteur est uniquement prévu pour être utilisé à l'intérieur.
- Bien enficher le cordon d'alimentation dans la borne d'entrée A.C. de l'appareil photo numérique FUJIFILM.
- Coupez l'alimentation à l'appareil photo numérique FUJIFILM avant de débrancher la borne d'entrée A.C. de l'appareil photo numérique FUJIFILM. Pour la débrancher, saisissez la fiche et la sortez de la prise. Ne pas la débrancher en tirant sur le cordon.
- N'utilisez pas l'adaptateur secteur avec tout autre appareil que l'appareil photo spécifié.

- L'adaptateur secteur deviendra chaud au toucher lors de son utilisation. Ceci est normal.
- Ne pas démonter l'adaptateur secteur. Ceci risque d'être dangereux.
- N'utilisez pas l'adaptateur secteur dans un endroit où il règne une température et une humidité élevée.
- Ne pas faire tomber l'adaptateur secteur ni le soumettre à des chocs importants.
- Il est possible que l'adaptateur secteur émette un bruit de ronronnement. Ceci est normal.
- Si l'adaptateur secteur est utilisé à proximité d'une radio, il risque de provoquer de l'électricité statique, de sorte qu'il est recommandé de faire marcher la radio à distance.

■ Carte mémoire

- Cette carte mémoire est un nouveau support d'enregistrement d'image (carte **xD-Picture Card**) développé pour les appareils photos numériques. La carte mémoire comprend une mémoire à semi-conducteurs (mémoire flash de type NAND) qui enregistre les données d'images numériques. Le procédé d'enregistrement est effectué électriquement et permet d'effacer les données d'images existantes et de réenregistrer de nouvelles données.
- Lorsque vous utilisez une carte mémoire neuve, ou une carte mémoire qui a été initialisée sur un ordinateur, n'oubliez pas d'initialiser cette carte (formatage/initialisation) sur votre appareil photo numérique avant de l'utiliser.

■ Mémoire interne

- Les images contenues dans la mémoire interne de l'appareil photo peuvent être altérées ou effacées en raison de problèmes comme des défauts de l'appareil photo. Pour votre sécurité, faites un double des données importantes sur un autre support (disque magnéto-optique, CD-R, disque dur ou autre).
- Les données mémorisées dans la mémoire interne de l'appareil photo ne peuvent pas être garanties dans le cas où l'appareil photo est présenté pour des réparations.
- Lorsque l'appareil photo est réparé, toutes les données mémorisées dans la mémoire interne de l'appareil photo sont susceptibles d'être vérifiées par le réparateur.

■ Protection des données

- Les données risquent d'être perdues ou détruites dans les situations suivantes. Notez que FUJIFILM ne pourra en aucun cas être tenu pour responsable en cas de perte ou de destruction des données.
 1. Si la carte est retirée ou l'appareil photo mis hors tension pendant l'accès à la carte ou mémoire interne (pendant l'enregistrement, l'effacement, l'initialisation et la lecture).
 2. Si l'utilisateur ou un tiers n'utilise pas la carte ou mémoire interne correctement.
- Pour votre sécurité, faites un double des données importantes sur un autre support (disque magnéto-optique, CD-R, disque dur ou autre).

■ Manipulation des cartes xD-Picture Card

- Conservez les cartes **xD-Picture Card** hors de la portée des petits enfants. Pour le rangement des cartes **xD-Picture Card**, assurez-vous de les mettre dans un endroit hors de la portée des petits enfants pour éviter qu'une carte soit avalée accidentellement. Une carte **xD-Picture Card** peut provoquer une suffocation si elle est avalée accidentellement. Si un enfant avale une carte **xD-Picture Card**, consultez immédiatement un médecin.
- Lorsque vous introduisez la carte **xD-Picture Card** dans l'appareil photo, maintenez-le bien droit pour l'enfoncer à l'intérieur.
- Ne pas plier la carte **xD-Picture Card** ou la soumettre à des chocs violents.
- Ne pas utiliser la carte **xD-Picture Card** dans un endroit où il règne une température et une humidité élevée.

- Nettoyez la carte **xD-Picture Card** avec un chiffon sec si elle est sale.
- Lorsqu'elles sont rangées ou transportées les cartes **xD-Picture Card** risquent d'être endommagées : conservez les dans leur étui spécial ou leur étui de transport.
- Les cartes **xD-Picture Card** peuvent être utilisées pendant une période prolongée mais peuvent éventuellement perdre leurs capacités de sauvegarde et de lecture des données. Dans ce cas, utilisez une carte **xD-Picture Card** neuve.
- Ne retirez jamais la carte **xD-Picture Card** et ne mettez pas l'appareil photo hors tension pendant l'enregistrement ou l'effacement de données (formatage de la carte **xD-Picture Card**) car ceci risque d'endommager la carte **xD-Picture Card**.
- Utilisez toujours des cartes **xD-Picture Card** avec le FinePix F460. La qualité de l'appareil photo ne peut pas être garantie lorsque d'autres cartes que celles fabriquées par FUJIFILM sont utilisées.
- La carte **xD-Picture Card** peut être chaude lorsqu'elle est retirée de l'appareil photo après des séances prolongées de prises de vues ou de lecture d'images. Ceci est normal.
- Ne fixez pas d'étiquettes sur la carte **xD-Picture Card**. L'étiquette risque de se décoller et de provoquer une erreur de fonctionnement lorsque la carte est introduite ou retirée.

■ Utilisation d'une carte xD-Picture Card ou d'une mémoire interne avec un ordinateur

- Si vous voulez prendre des images en employant une carte **xD-Picture Card** ou une mémoire interne qui a été utilisée dans un ordinateur, formatez la carte **xD-Picture Card** ou la mémoire interne dans votre appareil photo.
- Lorsque vous formatez une carte **xD-Picture Card** ou une mémoire interne, un répertoire (dossier) est créé. Les données d'images sont alors enregistrées dans ce répertoire.
- Ne pas modifier ou supprimer les noms des répertoires (dossiers) ou des fichiers de la carte **xD-Picture Card** ou la mémoire interne à partir de l'ordinateur car vous risquez de rendre impossible l'utilisation de la carte **xD-Picture Card** ou la mémoire interne avec l'appareil photo.
- Utilisez toujours l'appareil photo pour effacer les données d'images sur une carte **xD-Picture Card** ou une mémoire interne.
- Pour monter les images, copiez les données sur le disque dur de l'ordinateur et puis montez les données copiées.

■ Fiche technique

Type de produit	Carte mémoire pour appareils photo numérique (carte xD-Picture Card)
Mémoire	Mémoire flash type NAND
Conditions de fonctionnement	Température comprise entre 0°C à +40°C ; Humidité 80% maxi. (sans condensation)
Dimensions	25 mm × 20 mm × 2,2 mm (L × H × P)

Ecrans d'avertissements

► Le tableau, ci-dessous, indique les avertissements qui apparaissent sur l'écran LCD.

Avertissement affiché	Explication	Remède
 	La batterie est faible ou complètement déchargée.	Chargez la batterie neuve ou entièrement chargée.
	Il y a une forte probabilité de bougé de l'appareil photo car la vitesse d'obturation est lente.	Utilisez le flash. Toutefois, un trépied doit être utilisé pour certaines scènes et certains modes.
AF!	La fonction AF (autofocus) ne fonctionne pas efficacement.	<ul style="list-style-type: none"> Si l'image est trop sombre, prenez la vue à une distance d'environ 2 m du sujet. Utilisez le verrouillage AF pour prendre la vue.
AE!	La photo est en dehors de la plage de fonctionnement de AE.	Vous pouvez prendre la vue, mais modifiez la plage d'exposition pour obtenir une image de qualité.
ERREUR MISE AU POINT ERREUR ZOOM	Erreur ou défaut de fonctionnement de l'appareil photo.	<ul style="list-style-type: none"> Mettez de nouveau l'appareil photo sous tension, en faisant attention à ne pas toucher l'objectif. Mettez l'appareil photo hors tension puis de nouveau sous tension. Si le message apparaît toujours, prenez contact avec votre revendeur FUJIFILM.
PAS DE CARTE	La carte xD-Picture Card n'est pas insérée lors du transfert d'images.	Insérez une carte xD-Picture Card .
CARTE NON INITIALISEE	<ul style="list-style-type: none"> La carte xD-Picture Card ou mémoire interne n'est pas formatée. La zone de contact de la carte xD-Picture Card est sale. 	<ul style="list-style-type: none"> Formatez la carte xD-Picture Card ou mémoire interne dans l'appareil photo. Essuyez la zone de contact de la carte xD-Picture Card avec un chiffon doux et sec. Il peut être nécessaire de formater la carte xD-Picture Card. Si le message apparaît toujours, remplacez la carte xD-Picture Card. Prenez contact avec votre revendeur FUJIFILM.
ERREUR CARTE	<ul style="list-style-type: none"> La zone de contact de la carte xD-Picture Card est sale. Le format de la carte xD-Picture Card est incorrect. Panne de l'appareil photo. La carte xD-Picture Card est endommagée. 	<ul style="list-style-type: none"> Essuyez la zone de contact de la carte xD-Picture Card avec un chiffon doux et sec. Il peut être nécessaire de formater la carte xD-Picture Card. Si le message apparaît toujours, remplacez la carte xD-Picture Card. Prenez contact avec votre revendeur FUJIFILM.
IMPOSSIBLE. MEMOIRE PLEINE IMPOSSIBLE. MEMOIRE PLEINE	La mémoire interne ou la carte xD-Picture Card est complètement pleine.	Effacez certaines images dans la carte xD-Picture Card ou utilisez une nouvelle carte xD-Picture Card ayant un grand espace libre.
ERREUR ECRITURE	<ul style="list-style-type: none"> Les données n'ont pu être enregistrées en raison d'une erreur de carte xD-Picture Card ou d'une erreur de connexion entre la carte xD-Picture Card et l'appareil photo. L'image ne peut pas être enregistrée car elle est trop grande par rapport à l'espace disponible sur la carte xD-Picture Card. 	<ul style="list-style-type: none"> Insérez de nouveau la carte xD-Picture Card ou mettez l'appareil photo hors tension, puis de nouveau sous tension. Si le message apparaît toujours, prenez contact avec votre revendeur FUJIFILM. Utilisez une nouvelle carte xD-Picture Card.
OCCUPE	Le moment de l'enregistrement a été incorrect car la carte xD-Picture Card a été formatée sur un ordinateur.	Utilisez une carte xD-Picture Card qui a été formatée avec l'appareil photo.
IMAGE NO. PLEIN	Le nombre d'image a atteint 999-9999.	<ol style="list-style-type: none"> Insérez une carte xD-Picture Card formatée dans l'appareil photo. Sélectionnez "RAZ." comme réglage de NUMERO IMAGE dans le menu "F5" PARAMETRE/SET-UP. Commencez à prendre des vues (le numéro d'image commence à partir de "100-0001"). Sélectionnez "CONT." comme réglage de NUMERO IMAGE dans le menu "F5" PARAMETRE/SET-UP.
ERREUR DE LECTURE	<ul style="list-style-type: none"> L'image lue n'a pas été enregistrée correctement. La zone de contact de la carte xD-Picture Card est sale. 	<ul style="list-style-type: none"> Impossible de lire les images. Essuyez la zone de contact de la carte xD-Picture Card avec un chiffon doux et sec. Il peut être nécessaire de formater la carte xD-Picture Card. Si le message apparaît toujours, remplacez la carte xD-Picture Card. Prenez contact avec votre revendeur FUJIFILM. Impossible de lire la vidéo et l'image.

Avertissement affiché	Explication	Remède
TROP D'IMAGES	Une tentative a été faite pour montrer 5.000 images ou plus par tri par date.	Il est impossible de montrer plus de 4.999 images par tri par date.
IMAGE PROTEGEE	<ul style="list-style-type: none"> Une image protégée a été effacée. Une tentative a été effectuée pour ajouter une annotation vocale aux images protégées. Une tentative a été effectuée pour tourner une image protégée. 	<ul style="list-style-type: none"> Les images protégées ne peuvent pas être effacées. Retirez la protection. Les images protégées ne peuvent pas être ajoutées d'annotations vocales. Retirez la protection. Les images protégées ne peuvent pas être tournées. Retirez la protection.
ERREUR	<ul style="list-style-type: none"> Le fichier d'annotation vocale est défectueux. Panne de l'appareil photo. 	<ul style="list-style-type: none"> Impossible de procéder à la lecture d'annotation vocale. Prenez contact avec votre revendeur FUJIFILM.
PAS D'IMAGE	Une tentative a été effectuée pour transférer les images de la mémoire interne à la carte xD-Picture Card lorsque la mémoire interne est vide.	Ces images ne peuvent pas être tournées par la fonction format d'image.
IMPOSSIBLE AJUSTER	Une tentative a été faite pour découper une image 0,3M.	Les images ne peuvent pas être découpées.
IMPOSSIBLE AJUSTER	<ul style="list-style-type: none"> Une tentative a été faite pour découper une image prise avec un autre appareil photo que le FinePix F460. L'image est endommagée. 	Les images ne peuvent pas être découpées.
ERREUR FICHIER DPOF	Les tirages peuvent être spécifiés pour 999 images avec les réglages DPOF.	Le nombre maximum d'images pour lesquelles des tirages peuvent être spécifiés sur la même carte xD-Picture Card est de 999. Copiez sur une autre carte xD-Picture Card les images pour lesquelles vous désirez commander des tirages et spécifiez ensuite les réglages DPOF.
IMPO. REGLER DPOF IMPO. REGLER DPOF	Une tentative a été effectuée pour spécifier des réglages DPOF pour une image qui n'est pas acceptée par DPOF.	L'impression DPOF ne peut pas être utilisée avec ce format d'image.
ROTATION IMPOSSIBLE ROTATION IMPOSSIBLE	Une tentative a été faite pour tourner une image ou une vidéo prise avec un autre appareil que le FinePix F460.	Ces images ne peuvent pas être tournées par la fonction format d'image.
ERREUR COMMUNICATION	L'appareil photo n'est pas branché sur l'ordinateur ou l'imprimante.	<ul style="list-style-type: none"> Vérifiez si le câble USB (fourni) est branché correctement. Vérifiez si l'imprimante est sous tension.
ERREUR IMPRIMANTE	Affiché pour PictBridge.	<ul style="list-style-type: none"> Vérifiez si l'imprimante n'est pas à court de papier ou d'encre. Mettez brièvement l'imprimante hors tension et remettez-la ensuite sous tension. Reportez-vous au mode d'emploi fourni avec l'imprimante.
ERREUR IMPRIMANTE REPREDRE?	Affiché pour PictBridge.	Vérifiez si l'imprimante ne manque pas de papier ou d'encre. L'impression redémarre automatiquement lorsque l'erreur est rectifiée. Si le message apparaît encore après la vérification, appuyez sur la touche "MENU/OK" pour redémarrer l'impression.
NE PEUT ETRE IMPRIME	Affiché pour PictBridge.	<ul style="list-style-type: none"> Reportez-vous au mode d'emploi pour l'imprimante utilisée et vérifiez si l'imprimante accepte le format d'image JFIF-JPEG ou Exif-JPEG. Sinon, l'imprimante ne peut pas imprimer l'image. Les images provenant de vidéo ne peuvent pas être imprimées. Les données d'images ont-elles été photographiées avec FinePix F460? Vous risquez de ne pas pouvoir lire certaines images enregistrées sur d'autres appareils photo.
IMPRESSION	Affiché pour PictBridge.	Ce message apparaît lorsque l'impression est effectuée avec une imprimante FUJIFILM acceptant PictBridge. Reportez-vous au mode d'emploi de l'imprimante pour les détails.

Guide de dépannage

► Si vous pensez que l'appareil photo est défectueux, vérifiez de nouveau les points suivants.

Guide de dépannage	Causes possibles	Solutions
Pas d'alimentation.	<ul style="list-style-type: none"> La batterie a été déchargée. La prise de l'adaptateur secteur est sortie de la prise murale secteur. La batterie a été mis en place à l'envers. Le couvercle du compartiment batterie n'est pas fermé correctement. 	<ul style="list-style-type: none"> Chargez une batterie neuve ou entièrement chargée. Rebranchez l'adaptateur secteur dans la prise murale. Chargez la batterie en place dans la bonne direction. Fermez correctement le couvercle du compartiment batterie.
Coupure d'alimentation pendant le fonctionnement.	La batterie est déchargée.	Chargez une batterie neuve ou entièrement chargée.
La batterie se décharge rapidement.	<ul style="list-style-type: none"> Vous utilisez l'appareil photo dans des conditions extrêmement froides. Les bornes sont sales. La batterie n'est plus rechargeable. 	<ul style="list-style-type: none"> Mettez la batterie dans votre poche ou autre endroit chaud pour la réchauffer et puis chargez-la dans l'appareil photo juste avant de prendre une vue. Essuyez les bornes de la batterie avec un chiffon sec et propre. Chargez une batterie neuve ou entièrement chargée.
En appuyant sur le déclencheur, aucune photographie n'est prise.	<ul style="list-style-type: none"> La carte xD-Picture Card ou mémoire interne est complètement pleine. La carte xD-Picture Card ou mémoire interne n'est pas formatée. La zone de contact de la carte xD-Picture Card est sale. La carte xD-Picture Card est endommagée. La fonction d'extinction automatique a mis l'appareil photo hors tension. La batterie est déchargée. 	<ul style="list-style-type: none"> Insérez une nouvelle carte xD-Picture Card ou effacez certaines images indésirées. Formatez la carte xD-Picture Card ou mémoire interne dans l'appareil photo. Essuyez la zone de contact de la carte xD-Picture Card avec un chiffon doux et sec. Insérez une carte xD-Picture Card neuve. Mettez l'appareil photo en marche (sous tension). Chargez une batterie neuve ou entièrement chargée.
Impossible d'utiliser le flash pour prendre des vues.	<ul style="list-style-type: none"> Vous avez appuyé sur le déclencheur pendant que le flash se recyclait. La batterie est déchargée. Le mode photographie est réglé sur "▲", "⬆️" ou "✳️". La prise de vues en continu est sélectionnée. 	<ul style="list-style-type: none"> Attendez que le flash ait fini de se charger avant d'appuyer sur le déclencheur. Chargez une batterie neuve ou entièrement chargée. Changez le mode photographie. Réglez la prise de vues en continu sur "NON".
Les réglages du flash sont limités et ne peuvent pas être sélectionnés.	Le mode photographie est réglée sur "AUTO", "▲", "⬆️", "⬇️", "⬆️", "⬆️", "⬆️", "⬆️", "⬆️" ou "☒".	Les réglages du flash sont limités car les réglages de l'appareil photo sont effectués sur mesure pour la scène à photographier. Changez le mode photographie pour obtenir une plus large gamme de réglages du flash.
L'image est sombre même lorsque j'utilise le flash.	<ul style="list-style-type: none"> Le sujet est trop éloigné. Votre doigt gêne le flash. 	<ul style="list-style-type: none"> Déplacez-vous pour être dans la plage effective du flash avant de prendre la vue. Maintenez correctement l'appareil photo.
L'image est floue.	<ul style="list-style-type: none"> L'objectif est sale. Vous avez photographié un paysage avec le mode macro sélectionné. Vous avez pris une photo en gros plan sans sélectionner le mode macro. Vous tentez de prendre la photo d'un sujet qui ne convient pas à la mise au point automatique. 	<ul style="list-style-type: none"> Nettoyez l'objectif. Annulez le mode macro. Sélectionnez le mode macro. Utilisez le verrouillage AF/AE pour prendre la vue.
Il y a des taches sur l'image.	La vue a été prise avec une vitesse d'obturation lente (exposition longue) dans un environnement à haute température.	Ceci est une caractéristique des CCD et n'indique pas un défaut de fonctionnement de l'appareil photo.
L'appareil photo n'émet aucun son.	<ul style="list-style-type: none"> Le volume de l'appareil photo est réglé trop bas. Le microphone a été bloqué pendant la prise de vues ou l'enregistrement. Le haut-parleur est recouvert par quelque chose pendant la lecture. 	<ul style="list-style-type: none"> Réglez le volume. Veillez à ne pas bloquer le microphone pendant la prise de vues ou l'enregistrement. Assurez-vous de ne pas recouvrir le haut-parleur.

Guide de dépannage	Causes possibles	Solutions
L'effacement de vues n'efface pas la vue.	Certaines vues sont protégées.	Déprotégez la vue en utilisant l'appareil photo sur lequel la protection a été tout d'abord appliquée.
La fonction EFFACE TOUTES n'efface pas toutes les vues.	La mémoire interne ou la carte xD-Picture Card est complètement pleine.	Insérez une nouvelle carte xD-Picture Card ou effacez certaines images indésirées.
La fonction COPY TOUTES ne copie pas toutes les vues.	Une langue autre que le français est sélectionnée pour le réglage "言語/LANG." dans le menu "☒" PARAMETRE/SET-UP (⇒P.76).	<ol style="list-style-type: none"> Appuyez sur la touche "MENU/OK" pour afficher le menu. Appuyez sur "▲" ou "▼" pour sélectionner "☒" PARAMETRE/SET-UP et appuyez ensuite sur "▶". Appuyez sur "▲" ou "▼" pour sélectionner "言語/LANG." Appuyez sur "▶". Appuyez sur "▲" ou "▼" pour sélectionner "FRANCAIS". Appuyez sur la touche "MENU/OK".
Les écrans ne sont pas affichés en français.	Il n'y a pas d'image ni de son sur le téléviseur.	<ul style="list-style-type: none"> Lorsque le mode lecture vidéo est à l'arrêt, branchez correctement l'appareil photo et le téléviseur. Branchez correctement l'appareil photo et le téléviseur. Réglez l'entrée du téléviseur sur "VIDEO". Changez le réglage sur "PAL" ou "NTSC" (⇒P.76). Réglez le volume.
Il n'y a pas d'image ni de son sur le téléviseur.	<ul style="list-style-type: none"> Un câble A/V (fourni) a été branché pendant la lecture de la vidéo. L'appareil photo n'est pas correctement branché au téléviseur. "TV" est sélectionnée comme entrée de téléviseur. Le réglage de sortie vidéo "☒" est incorrect. Le volume du téléviseur est abaissé. 	<ul style="list-style-type: none"> Changez le réglage sur "PAL" ou "NTSC" (⇒P.76).
L'image télévisée est en noir et blanc.	Lorsque l'appareil photo est branché sur un PC, l'écran d'image ou de lecture apparaît sur l'écran LCD de l'appareil photo.	<ul style="list-style-type: none"> Le réglage de sortie vidéo "☒" est incorrect. Installez correctement l'appareil photo et branchez le câble USB (fourni) avec profilé de suppression du bruit. Mettez le PC sous tension.
Rien ne se passe quand utilisation de le commutateur de modes.	<ul style="list-style-type: none"> Le câble USB (fourni) n'est pas correctement branché sur le PC ou l'appareil photo. Le PC n'est pas sous tension. 	<ul style="list-style-type: none"> Retirez brièvement la batterie et débranchez l'adaptateur secteur. Rechargez ensuite la batterie ou rebranchez l'adaptateur secteur et tentez de nouveau l'opération. Chargez une batterie neuve ou entièrement chargée.
L'appareil photo ne fonctionne plus correctement.	<ul style="list-style-type: none"> Mauvais fonctionnement de l'appareil photo. La batterie est déchargée. 	<ul style="list-style-type: none"> Retirez brièvement la batterie et débranchez l'adaptateur secteur. Rechargez ensuite la batterie ou rebranchez l'adaptateur secteur et tentez de nouveau l'opération. Si vous pensez que l'appareil photo est défectueux, contactez votre revendeur FUJIFILM.
Ne peut pas imprimer avec PictBridge.	L'appareil photo a rencontré un problème imprévu.	<ul style="list-style-type: none"> Sélectionnez "☒" PICTBRIDGE dans le réglage "☒" MODE USB dans le menu "☒" PARAMETRE/SET-UP.
L'appareil photo était branché sur un PC lorsque le mode "☒" était spécifié.	<ul style="list-style-type: none"> "☒" PICTBRIDGE n'est pas sélectionnée dans le réglage "☒" MODE USB dans le menu "☒" PARAMETRE/SET-UP. 	<ul style="list-style-type: none"> Procédez aux étapes ① à ③ ensuite pour retirer l'appareil photo du PC. Windows ① L'assistant "Nouveau matériel détecté" ou "l'Assistant Scanneur et appareil photo" apparaît. Si l'assistant n'apparaît pas, passez à l'étape ③. ② Cliquez sur le bouton [Annuler]. ③ Débranchez l'appareil photo du PC. Macintosh ① La fenêtre pour localiser le pilote apparaît. Si la fenêtre n'apparaît pas, passez à l'étape ③. ② Cliquez sur le bouton [Annuler]. ③ Débranchez l'appareil photo du Macintosh.

Fiche technique

Système	
Modèle	Appareil photo numérique FinePix F460
Nombre effectif de pixels	5,1 millions de pixels
CCD	Capteur CCD pixels carrés de 1/2,5 pouces
Média d'enregistrement	Mémoire interne (environ 13 Mo)/ Carte xD-Picture Card (16/32/64/128/256/512 Mo/1 Go)
Format d'enregistrement	Images : conforme DCF Compressé : Exif ver.2.2 JPEG, compatible DPOF * Conforme à "Design rule for Camera File system" compatible DPOF Vidéo : Format AVI, Motion format JPEG Sonore : WAVE format, Son mono
Nombre de pixels enregistrés	Images : 2592 × 1944 pixels/2592 × 1728 pixels/2048 × 1536 pixels/ 1600 × 1200 pixels/640 × 480 pixels (EM/3:2/3M/2M/3M)
Format de fichier	Reportez-vous au tableau de P.110.
Objectif	Objectif zoom optique 3× Fujinon, F2,8-F4,9
Longueur focale	f=5,8 mm à 17,4 mm (Equivalent à environ 35 mm à 105 mm sur un appareil photo 35 mm)
Zoom numérique	Environ 4,1× (utilisation conjointe avec l'objectif zoom optique 3× : Echelle de zoom maxi : environ 12,2×)
Ouverture (grand angle)	F2,8 à F7,0
Plage de mise au point	Normal : 70 cm à l'infini environ Macro : 10 cm à 80 cm environ (grand angle) 40 cm à 80 cm environ (téléobjectif)
Sensibilité	AUTO/Equivalent à 64/100/200/400 ISO
Photométrie	Mesure en 256 zones TTL
Commande d'exposition	AE programmée
Scènes	☉ (PORTRAIT), ▲ (PAYSAGE), ⚡ (SPORT), ☾ (NOCTURNE) ⚡ (PLAGE & NEIGE), 🌅 (COUCHER DE SOLEIL), 🏛️ (MUSÉE), ☾ (SOIREE), * (MACRO FLEUR), 📄 (TEXTE)
Compensation de l'exposition	-2 EV (IL) à +2 EV (IL) par incréments de 1/3 EV (IL) (CM)
Obturbateur électronique	A vitesse variable, 2 sec. à 1/1500 sec. (combiné avec le déclencheur mécanique)
Prises de vues en continu	Nombre de vues enregistrées : EM F 2 vues/EM N 4 vues/3:2 5 vues/ EM 7 vues/2M 9 vues/ EM 44 vues (maxi 1,9 vues/sec.)
Mise au point	Mode : Autofocus Système AF : Type à contraste TTL Sélection de cadre AF : AF (CENTRE)
Balance des blancs	Reconnaissance automatique des scènes/Préréglage (beau temps, nuageux, lampe fluorescente (lumière du jour), lampe fluorescente (blanc chaud), lampe fluorescente (blanc froid), éclairage incandescent)
Retardateur	Environ 10 sec., 2 sec.
Flash type	Flash auto Commande de flash (EM) : AUTO : Grand angle : 70 cm à 4,6 m environ Téléobjectif : 70 cm à 2,6 m environ Macro : 30 cm à 80 cm environ
Modes de flash	Flash auto, Réduction des yeux rouges, Flash forcé, Flash Débrayé, Synchronisation lente, Réduction des yeux rouges + Synchronisation lente
Écran LCD	2,5 pouce, rapport hauteur/largeur : 4:3; TFT silicium amorphe 115.000 pixels, couverture 97% environ

Système	
Vidéo	640 × 480 pixels/320 × 240 pixels (EM/3:2) (30 images par seconde avec son mono) Une série d'images en continu peut être enregistrée selon l'espace disponible sur la carte xD-Picture Card ou mémoire interne. Le zoom ne peut pas être utilisé pendant l'enregistrement vidéo.
Fonctions de prise de vues	Meilleur cadrage, Mémoire de numéro de vue
Fonctions de lecture	Recadrer, Rotation image, Lecture automatique, Lecture d'image multiple, Tri par date, Annotation vocale
Autres fonctions	PictBridge, Exif print, Langue (English, Français, Deutsch, Español, Italiano, 中文, 한글), Décalage horaire, Mode photo FinePix (F-mode)

Borne d'entrée/sortie	
Prise sortie audio/vidéo (A/V OUT)	Type à NTSC/PAL (avec son mono)
Entrée/sortie digitale	USB
Entrée AC	Adaptateur secteur AC-5VX (vendu séparément)

Alimentation et autres	
Alimentation électrique	Utilisez l'une des alimentations suivantes • Batterie rechargeable NP-40N (fourni) / NP-40 (vendu séparément) • Adaptateur secteur AC-5VX (vendu séparément)

Guide sur le nombre de prises de vues disponibles pour le fonctionnement avec la batterie	Batterie	Nombre de prises de vues
		NP-40N

Conformément à la procédure standard de la CIPA (Camera & Imaging Products Association) pour mesurer la consommation d'une batterie d'un appareil photo (extrait) : Lorsque vous utilisez une batterie, servez-vous d'une batterie fournie avec l'appareil photo. Le support de stockage utilisé doit être la carte **xD-Picture Card**. Les vues devront être prises à une température de +23°C, l'écran LCD étant allumé, le zoom optique déplacé du grand angle total au téléobjectif total (ou vice versa) et remis de nouveau dans sa position initiale toutes les 30 secondes, le flash étant utilisé en pleine puissance une photo sur deux, l'appareil photo étant mis hors tension puis de nouveau sous tension une fois toutes les 10 prises de vues.
• Remarque : Le nombre de prises de vues disponibles varie selon le niveau de charge de la batterie, et les chiffres indiqués ici en tant que nombre de prises de vues disponibles en utilisant la batterie ne sont pas garantis. Le nombre de prises de vues disponibles diminue également à basse température.

Dimensions hors tout (L/H/P)	91,9 mm × 58,1 mm × 19,7 mm (sans les accessoires et les pièces)
Poids de l'appareil	Environ 122 g (sans comprendre les accessoires, la batterie ni la carte xD-Picture Card)
Poids pour la photographie	Environ 142 g (batterie et carte xD-Picture Card comprises)
Conditions de fonctionnement	Température de travail : 0°C à +40°C, humidité plus ou moins 80% (sans condensation)

Fiche technique

■ Nombre standard de prises de vues disponibles/Durée d'enregistrement par une carte xD-Picture Card / mémoire interne

Le nombre de vues disponibles, la durée d'enregistrement ou le format de fichier varie légèrement selon les sujets photographiés. Notez également que la différence entre le nombre de vues standard et le nombre réel de vues est plus importante avec les cartes xD-Picture Card de plus grandes capacités.

Qualité	5M F	5M N	3:2	3M	2M	3M	640 (30 vps)	320 (30 vps)
Nombre de pixels enregistrés	2592 × 1944		2592 × 1728	2048 × 1536	1600 × 1200	640 × 480	640 × 480	320 × 240
Volume des données images	2,5 Mo	1,3 Mo	1,2 Mo	780 Ko	630 Ko	130 Ko	–	–
Mémoire interne (environ 13 Mo)	5	11	12	17	22	108	15 sec.	24 sec.
DPC-16 (16 Mo)	6	12	14	20	25	124	17 sec.	27 sec.
DPC-32 (32 Mo)	12	25	28	40	51	249	34 sec.	55 sec.
DPC-64 (64 Mo)	25	51	57	81	102	499	70 sec.	110 sec.
DPC-128 (128 Mo)	51	102	114	163	204	999	140 sec.	221 sec.
DPC-256 (256 Mo)	103	205	228	326	410	1999	280 sec.	7,4 min.
DPC-512/M512 (512 Mo)	206	409	456	652	819	3995	9,3 min.	14,7 min.
DPC-M1GB (1 Go)	412	820	913	1305	1640	7996	18,7 min.	29,6 min.

Si vous prenez des photos avec la carte xD Picture Card DPC-M512/M1GB, la durée d'enregistrement vidéo peut être raccourcie si vous enregistrez et effacez fréquemment (effacement d'une image) des fichiers d'image. Dans ce cas, effacez toutes les images ou formatez la carte avant de l'utiliser. Avant d'initialiser, copiez les images sur votre disque dur.

- * Sous réserve de modifications sans préavis. FUJIFILM n'acceptera aucune responsabilité à la suite de dégâts éventuels provenant d'erreurs dans ce MODE D'EMPLOI.
- * L'écran LCD de votre appareil photo numérique est fabriqué à partir d'une technologie de pointe de haute précision. Malgré tout, des petits points brillants et des couleurs anormales (notamment autour des textes) peuvent apparaître sur l'écran. Ce sont des caractéristiques d'affichage normales et non pas l'indication d'un défaut de l'écran. Ces imperfections n'apparaissent pas sur l'image enregistrée.
- * L'erreur de fonctionnement peut être due à de fortes interférences radio (comme par exemple des champs électriques, de l'électricité statique, du bruit en ligne, etc.) dans l'appareil photo numérique.
- * En raison de la nature des objectifs, le bords des images peuvent apparaître déformés. Ceci est normal.

Explication des termes

Balance des blancs

Quel que soit le type de lumière, l'oeil humain s'adapte de façon à ce qu'un objet blanc soit toujours blanc. D'autre part, les appareils tels que les appareils photos numériques considèrent un sujet blanc comme étant blanc en ajustant tout d'abord la balance qui convient à la couleur de la lumière ambiante environnant le sujet. Ce réglage s'appelle faire concorder la balance des blancs.

EV (IL)

Un chiffre pour indiquer l'exposition. EV (IL) est déterminé par la luminosité du sujet et la sensibilité (vitesse) du film ou CCD. Le chiffre est plus important pour les sujets bien éclairés et plus petit pour les sujets sombres. Lorsque la luminosité du sujet change, l'appareil photo numérique maintient à un niveau constant la quantité de lumière atteignant le CCD en réglant l'ouverture et la vitesse d'obturation.

Format JPEG

Joint Photographic Experts Group (Groupe d'experts photographiques joints)

Un format de fichier utilisé pour la compression et la sauvegarde des images en couleur. Plus le taux de compression est élevé, plus la perte de qualité de l'image décompressée (récupérée) est importante.

Marbrures

Phénomène spécifique aux CCD dans lequel des rayures blanches apparaissent sur l'image lorsqu'une source lumineuse intense, comme le soleil ou une réflexion de la lumière solaire, se trouve dans l'écran.

Motion format JPEG

Un type de format de fichier AVI (Sonore Vidéo Interleave : Sonore-vidéo entrelacé) qui traite les images et le son comme fichier unique. Les images dans le fichier sont enregistrées dans le format JPEG. La notion JPEG peut être lue par QuickTime 3.0 ou plus.

Taux d'images (vps)

Le taux d'images fait référence au nombre d'images (vues) qui sont photographiées ou lues par seconde. Lorsque 10 vues sont photographiées en continu avec des intervalles d'une seconde par exemple, le taux d'images est exprimé par 10 vps.

A titre indicatif, les images télévisées sont affichées à 30 vps (NTSC).

WAVE

Format standard utilisé sur les systèmes Windows pour conserver les données audio. Les fichiers WAVE ont ".WAV" pour extension de fichier et les données peuvent être conservées en format comprimé ou non comprimé. Cet appareil photo utilise l'enregistrement PCM.

Les fichiers WAVE peuvent être lus sur un ordinateur personnel à l'aide des logiciels suivants :

Windows : MediaPlayer

Macintosh : QuickTime Player

* QuickTime 3.0 ou version ultérieure



Le format Exif Print est un nouveau format révisé pour appareils photo numérique, contenant une grande variété d'informations de tournage afin de procurer une impression optimale.

Réseau mondial des appareils photo numériques FUJIFILM

Si vous avez des questions techniques ou si vous avez besoin de services de réparation, adressez-vous au distributeur local suivant. Veuillez présenter la carte de garantie et le reçu d'achat lorsque vous demandez des réparations. Reportez-vous à la carte de garantie pour les conditions de la garantie. Dans certains cas, les réparations et le support technique ne peuvent pas être acceptés pour certains modèles qui ne sont pas traités par votre distributeur local. Ces listes sont susceptibles d'être modifiées sans préavis.

AMERIQUE DU NORD

Canada	Fuji Photo Film Canada Inc. Support technique 600 Suffolk Court Mississauga Ontario, L5R 4G4 TEL 1-866-818-FUJII (3854) http://www.fujihelp.ca Service de réparation 600 Suffolk Court Mississauga Ontario, L5R 4G4 TEL 1-800-263-5018 FAX 1-905-755-2993 http://www.fujihelp.ca
U.S.A.	Fuji Photo Film USA Support technique 1100 King George Post Rd., Edison, NJ 08837 TEL 800-800-3854 FAX 732-857-3487 digitalinfo@fujifilm.com Service de réparation 1100 King George Post Rd., Edison, NJ 08837 TEL 732-857-3000 FAX 732-857-3471 njcamerarepair@fujifilm.com
Hawaii	Fuji Photo Film Hawaii, Inc. Support technique et 94-468 Akoki Street, Waipahu, HI. 96797 Service de réparation TEL 1-808-677-3854, ext. 209 FAX 1-808-677-1443 kurt_kmett@fujifilmhawaii.com

AMERIQUE CENTRALE ET DU SUD

Argentina	Imagen e informacion S.A. Support technique et Fondo de la Legua 936 San Isidro Poia. de Buenos Aires Service de réparation TEL +54-11-4836-1000 FAX +54-11-4836-1144 servtec@imagineinformacion.com.ar
Bolivia	Reifschneider Bolivia Ltda. Support technique et Calle H.N.° 5 - Equipetrol Norte - Santa Cruz Service de réparation TEL +591 33 44 1129 FAX +591 33 45 2919 gciagral@bibosi.scz.entelnet.bo
Brazil	Fuji Photo Film do Brasil Ltda. Support technique et Av. Vereador José Diniz, 3400 - Campo Belo, São Paulo/SP Service de réparation TEL 0800-12-8600 FAX +55 11 5091-4150 camarasdigitais@fujifilm.com.br
Chile	Reifschneider SA Support technique et Av. El Conquistador del Monte 5024, Huechuraba, Santiago, Chile Service de réparation TEL 02-4431500 FAX 02-4431596 ceciliacalvo@reifschneider.cl
Colombia	Animex de Colombia Ltda. Support technique et Calle 44 N.° 13-43 Piso 2 Apartado 18001 - Bogotá Service de réparation TEL +57 1 338-0299 FAX +57 1 288-2208 animex@etb.net.co
Ecuador	Espacri Cia Ltda Support technique et Bolivar 5-69 y Hermano Miguel Service de réparation TEL 593-72-835526 FAX 593-72-833157
Ecuador	Importaciones Espacri Cia. Ltda. Support technique et Simón Bolívar 5-69 y Hno. Miguel - Cuenca Service de réparation TEL +593 783 5526 FAX +593 783 3157 portiz@fujifilm.com.ec
Mexico	Fujifilm de Mexico, S.A. de C.V. Support technique Av. Ejercito Nacional 351, Col. Granada 11520 Mexico, D.F. TEL (52-55) 5263-5566 / 68 FAX (52-55) 5254-1508 jlgiraud1@fujifilm.com.mx Service de réparation Av. Presidente Juárez 2007, Col. Tepetlalcalt, 54090 Tlalnepantla, Edo. de Mexico TEL (52-55) 5263-5500 FAX (52-55) 5254-1508 jlgiraud1@fujifilm.com.mx
Paraguay	Errece S.R.L. Support technique et Edificio Unitas 15 de Agosto 1035, Asunción Service de réparation TEL +595 21 444256 FAX +595 21 444651 jmarbulo@fujifilm.com.py
Peru	Procesos de Color S.A. Support technique et Pablo Bermudez 111 Apartado 3794 - Esq. Arequipa - Lima 11 Service de réparation TEL +51 14 33 5563 FAX +51 14 33 7177 jalvarado@fujifilm.com.pe
Uruguay	Fotocámara S.R.L. Support technique et Cuareim 1439, montevideo, Uruguay Service de réparation TEL +598-2-9002004 FAX +598-2-9008430 fotocam@adinet.com.uy
Uruguay	Kiel S.A. Support technique et Maldonado 1787 Montevideo- Uruguay Service de réparation TEL (05982) 419 4542 FAX (05982) 412 0046 kiel@fujifilm.com.uy
Venezuela	C. Hellmund & Cia Sa Support technique et Av. Ppal Diego Cisneros Caracas Venezuela Edf Oficentro Service de réparation TEL 0212-2022300 FAX 0212-2399796 hellmund@hellmund.com

EUROPE

Austria	Fuji Film Oesterreich Support technique et Traviatagasse/Pfarrgasse, 1230 Vienna, Austria Service de réparation TEL 0043 1 6162606/51 or 52 FAX 0043 1 6162606/58 kamera.service@fujifilm.at
Belgium	Belgian Fuji Agency Support technique et 20, Avenue Lavoisier, Wavre, 1300, Belgium Service de réparation TEL 3210242090 FAX 3210238562 info@fuji.be

Croatia	I&I d.o.o. Support technique Hondlova 2, Zagreb, Croatia TEL 38512319060 FAX 2310240 dsaravanja@fujifilm.hr Service de réparation Hondlova 2, Zagreb, Croatia TEL 38512316228 FAX 2310240 info@fujifilm.hr
Cyprus	PMS IMAGING LTD Support technique et 11, Dighenis Akritas Avenue, P.O.BOX 22315, 1586 Nicosia Service de réparation TEL 35722746746 FAX 35722438209 mariosashiotis@fujifilm.com.cy
Cyprus	Doros Neophytou CAMERA REPAIRS Support technique et 28B, Agiou Demetriou, Acropoli, Nicosia Service de réparation TEL 35722314719 FAX 35722515562 dorosn@logosnet.cy.net
Czech Republic	Fujifilm Cz., s.r.o. Support technique U nakladoveho nadrazi 2/1949, 130 00 Praha 3 TEL 00420 234 703 411 FAX 00420 234 703 489 fricman@fujifilm.cz
Czech Republic	AWH servis Service de réparation Milesovska 1, 130 00 Praha 3, Czech republic TEL 00420 222 721 525 FAX 00420 222 720 122 awh@awh.cz
Denmark	Fujifilm Denmark A/S Support technique et Stubbeled 2, 2950 Vedbæk Denmark Service de réparation TEL 0045 45662244 FAX 0045 45662214 fujifilm@fujifilm.dk
Finland	Fuji Finland Oy Support technique et Martinkyläntie 41, 01720 Vantaa, Finland Service de réparation TEL +358 9 825951 FAX +358 9 870 3818 fuji@fuji.fi
France	FUJIFILM France Support technique et 2, Avenue Franklin, 78186 Saint-Quentin en Yvelines, France Service de réparation FAX 33 1 01 30 58 58 65 direction.technique@fujifilm.fr
Germany	Fuji Photo Film (Europe) GmbH Support technique et Heesenstr. 70, 40549 Düsseldorf Service de réparation International call TEL +49 211 50890 FAX +49 211 5089668 service@fujifilm.de National call* TEL 0180 5898980 FAX 0180 5898982 * 12 Cent/Min aus dem deutschen Festnetz
Greece	FUJIFILM HELLAS S.A. Support technique et 1, Ithous & Ag. Anargiron str., 175 64 P. Phaliro, Athens, Greece Service de réparation TEL 0030 210 9404100 FAX 0030 210 9404397 fujifilm@fujifilm.gr
Hungary	Fujifilm Hungary Ltd. Support technique Vaci ut 19, Budapest, 1134, Hungary TEL 3612389410 FAX 3612389401 fujifilm@fujifilm.hu
Iceland	Icephoto (Ljosmyndavorur) Support technique et Skipholt 31, 105 Reykjavik, Iceland Service de réparation TEL 354 568 0450 FAX 354 568 0455 framkollun@fujifilm.is
Italy	Fujifilm Italia S.p.A. Support technique Via Dell'Unione Europea, 4 - 20097 San Donato Milanese (MI), Italy TEL 039-02895821 FAX 039-0289582912 info@fujifilm.it Service de réparation Fujifilm On Line - Call center TEL 039-026695272 info@fujifilm.it
Lithuania	Fujifilm Lithuania Support technique et Gerosios Vilties str. 38, LT-03143 Vilnius, Lithuania Service de réparation TEL 370-5-2130121 FAX 3705-5-2134066 info@fujifilm.lt
Malta	Ciancio (1913) Co.Ltd. Support technique et Fuji Tech Centre, Ciancio House, Cannon Road, Qormi, QRM05 Service de réparation TEL 0356-21-480500 FAX 0356-21-488328 info@fujifilm.com.mt
Netherlands	Fujifilm Nederland BV Support technique Hoogstraat 39, 3011 PE, Rotterdam, The Netherlands TEL 010-2812345 FAX 010-2812334 fuji@fujifilm.nl Service de réparation Hoevenseweg 43, 4877 LA, Etten-Leur, The Netherlands TEL 010-2812345 FAX 076-7502641 reparatie@fujifilm.nl
Norway	Fujifilm Norge AS Support technique Lilleakerveien 10, 0283 Oslo, Norway TEL 0047-22736000 FAX 0047-22736020 www.fujifilm.no/ mailto:post@fujifilm.no Service de réparation Liaevien 1, 5132 Nyborg, Norway TEL 0047-55393880 FAX 0047-55195201 www.camera.no/mailto:service@camera.no
Poland	Fujifilm Polska Distribution Sp. z o.o. Support technique Poland Al. Jerozolimskie 178; 02-486 Warszawa TEL +48-22-517-66-00 FAX +48-22-517-66-02 fujifilm@fujifilm.pl Service de réparation Poland, Muszkieterow 15, 02-273 Warszawa TEL +48-22-886-94-40 FAX +48-22-886-94-42 serwis@fujifilm.pl
Portugal	Fujifilm Portugal, Lda Support technique Av. Fontes Pereira de Melo, 342, 4100-259 Porto, Portugal TEL (351) 226194200 FAX (351) 226194213 finpix@fujifilm.pt Service de réparation Av. Fontes Pereira de Melo, 342, 4100-259 Porto, Portugal TEL (351) 226194200 FAX (351) 225194662 cameras@fujifilm.pt

Réseau mondial des appareils photo numériques FUJIFILM

Romania	CTS-Cardinal Top Systems Ltd Support technique et Service de réparation 112, Calea Dorobanti street, 4 flat, 1sector, Bucharest, Romania TEL 4021-230-09-82 FAX 4021-230-09-82 cts_tirla@hotmail.com
Russia	ZAO "Fujifilm RU" Support technique Bld. 1, 10, Rozanova str., Moscow, 123007, Russia TEL +7-095-956-9858 FAX +7-095-230-6217 info@fujifilm.ru Service de réparation 18, Shelepikhinskaya Naberezhnaya str., Moscow, 123290, Russia TEL +7-095-797-3434 FAX +7-095-797-3434
Slovakia	Fujifilm Slovakia Support technique Pribylinska 2, 831 04 Bratislava, Slovakia TEL 00421 2 44 888 077 FAX 00421 2 44 889 300 fujifilm@fujifilm.sk Service de réparation FIS Tatracentrum, Hodzovo nam. 4 - Tatracentrum, 811 06 Bratislava, Slovakia TEL 00421 2 54 647 347 fis.tatracentrum@stonline.sk
Spain	Fujifilm España S.A. Support technique Aragón 180, 08011 Barcelona (España) TEL 902012535 FAX 934515900 / 933230330 info@fujifilm.es Service de réparation Aragón 180, 08011 Barcelona (España) TEL 934511515 FAX 934515900 / 933230330 tallersat@fujifilm.es
Sweden	Fujifilm Sverige AB Support technique Sveavägen 167 104 35 Stockholm TEL 46 8 506 141 70 FAX 46 8 506 142 09 kamera@fujifilm.se Service de réparation Sveavägen 167 104 35 Stockholm TEL 46 8 506 513 54 FAX 46 8 506513 54 kameraverkstaden@fujifilm.se
Switzerland / Lichtenstein	Fujifilm (Switzerland) AG Support technique et Service de réparation Niederhaslistrasse 12, 8157 Dietlikon, Switzerland TEL +41 44 855 5154 FAX +41 44 855 5329 RepairCenter@fujifilm.ch
Turkey	Fujifilm Türkiye Sinfo A.S. Support technique Fujifilm Plaza, Dereboyu Cad. 39 34660 Halkali, Istanbul, Turkey TEL +90 212 696 5090 FAX +90 212 696 5009 csarp@fujifilm.com.tr Service de réparation Fujifilm Plaza, Dereboyu Cad. 39 34660 Halkali, Istanbul, Turkey TEL +90 212 696 5090 FAX +90 212 696 5010 servis@fujifilm.com.tr
U.K.	Fuji Photo Film (UK) Ltd. Support technique St Martins Way St Martins Business Centre Bedford MK42 0LF TEL +44 (0)123 424 5383 FAX +44 (0)123 424 5285 fujitec@fuji.co.uk Service de réparation St Martins Way St Martins Business Centre Bedford MK42 0LF TEL +44 (0)123 421 8388 FAX +44 (0)123 424 5285 fujitec@fuji.co.uk
Ukraine	Image Ukraine CJSC Support technique et Service de réparation 12, Kontraktova ploshcha, Kyiv 04070, Ukraine TEL +380-44-4909075 FAX +380-44-4909076 d@fujifilm.ua

MOYEN ORIENT

Iran	Tehran Fuka Co. Support technique et Service de réparation 229, "Fuji" Bldg., Mirdamad Blvd., Tehran 19189, Iran TEL (+98-21)2254810-19 FAX (+98-21)2221002 fuka@neda.net
Israel	Shimone Group Ltd. Support technique Efal 33 keyriat Arie Petah Tikva 49130, Israel TEL (+) 972 3 9250666 digital@fujifilm.co.il Service de réparation Efal 33 keyriat Arie Petah Tikva 49130, Israel TEL (+) 972 3 9250666 FAX 972 3 9250699 khaim@shimone.com
Jordan	Grand Stores Support technique et Service de réparation Al- Abdali, Amman / Jordan TEL 009626-4646387 FAX 009626-4647542 gstores@go.com.jo
Qatar	Techno Blue Support technique Blue Salon Bldg, 3rd Floor, Suhaim bin Hamad st, Al- Saad, Doha TEL 00974 44 66 175 FAX 00974 44 79 053 prabu@techno-blue.com
Saudi Arabia	Emam Distribution Co. Ltd. Support technique P.O. Box 1716, Jeddah 21441, Saudi Arabia TEL 96626978756 FAX 96626917036 service@fujifilm.com.sa
Syria	Film Trading Company Support technique Al-Shahbandar P.O. Box:31180 Damascus SYRIA TEL + 963 11 2218049 FAX + 963 11 44673456 f.t.c@Net.SY Service de réparation Al-cheikh Taha P.O. Box: 6171 Aleppo SYRIA TEL + 963 21 4641903 FAX + 963 21 4641907 filmtradin@Net.SY
U.A.E.	Grand Stores Support technique et Service de réparation P. O. Box 2144, Saleh Bin Lahej Building, Al Garhoud, Deira, Dubai TEL + 971 4-2823700 FAX + 971 4-2828382 photography@grandstores.ae
Yemen	Al-Haidary Trading Support technique P.O.Box-2942 Haddah St. HTC, Sana'a, Yemen TEL 00967-1-503980 FAX 00967-1-503983 Service de réparation P.O.Box-2942 Haddah St. HTC, Sana'a, Yemen TEL 00967-1-503977 FAX 00967-1-503983

AFRIQUE

Egypt	Foto Express Egypt Support technique et Service de réparation 426 Pyramids St., Giza, Egypt TEL (202) 7762062 FAX (202) 7760169 fotoegypt@access.com.eg
Kenya	Fuji Kenya Ltd Service de réparation P.O.Box 41669-00100, Fuji Plaza, Chiromo Road, Nairobi, Kenya. TEL (254-20)4446265-8 FAX (254-20)4448515 / 7 info@fujifilm.co.ke

OCEANIE

Australia	FUJIFILM Australia Pty Ltd Support technique 114 Old Pittwater Road, Brookvale, NSW, 2100, Australia TEL 1800 226 355 FAX +61 (2) 9938 1975 digital@fujifilm.com.au Service de réparation 114 Joynton Avenue, Zetland, NSW, 2017, Australia TEL 1800 226 355 FAX +61 (2) 9938 1975 digital@fujifilm.com.au
Fiji	Brijlal & Co. Ltd Support technique et Service de réparation 70-72 Cumming Street, Suva, Fiji TEL (679)3304133 FAX (679)3302777 kapadia@connect.com.fj
New Caledonia	Phocidis SARL Support technique et Service de réparation 58, rue Higginson - B.P.661 - 98845 TEL (00 687) 25-46-35 FAX (00 687) 28-66-70 phocidis@phocidis.nc
New Zealand	Fujifilm NZ Ltd Support technique et Service de réparation Cnr William Pickering & Bush Road Albany, Auckland TEL +64-9-4140400 FAX +64-9-4140410 glenn.beaumont@fujifilm.co.nz
Papua New Guinea	Oceania PNG Limited Support technique Section 15, Allotment 1, Reke St, Boroko NCD, PNG. Mail: PO Box 2167, Boroko NCD, PNG. TEL +675 3256411 FAX +675 3250311 oceania@daltron.com.pg

ASIE

Hong Kong	Fuji Photo Products Co., Ltd. Support technique et Service de réparation 8/F., TSUEN WAN IND. CENTRE, 220 TEXACO RD., TSUEN WAN, HONG KONG TEL (852)2406 3287 FAX (852)2408 3130 rsd@chinahkphoto.com.hk
Indonesia	PT Modern Photo Tbk Support technique et Service de réparation Jl.Matraman Raya 12, Jakarta Timur 13150 TEL +62 021 2801000 FAX +62 021 8581620+62 021 2801012 kmr-srv@moderndgroup.co.id
Malaysia	Fuji Photo Film (Malaysia) Sdn. Bhd. Support technique Letter Box 1, Level 10, 11 & 12, Menara Axis, No 2, Jalan 51A/223, 46100 Petaling Jaya, Selangor Darul Ehsan, Malaysia TEL 603-79584700 FAX 603-79584110 digital@fujifilm.com.my Service de réparation Letter Box 1, Level 10, 11 & 12, Menara Axis, No 2, Jalan 51A/223, 46100 Petaling Jaya, Selangor Darul Ehsan, Malaysia TEL 603-79584700 FAX 603-79584110 technical@fujifilm.com.my
Philippines	YKL Development & Trdg. Corp. Support technique 24 Sto. Domingo St., Quezon City 1100, Philippines TEL 632-7436601-06 FAX 632-7324661 digital@yklcolor.com Service de réparation 24 Sto. Domingo St., Quezon City 1100, Philippines TEL 632-7436601-06 FAX 632-7324661 tech_services@yklcolor.com
Singapore	Fuji Photo Film Singapore Pte Ltd Support technique et Service de réparation 10 New Industrial Road Fujifilm Building Singapore 536201 TEL 65-6380 5557 FAX 65-6281 3594 service@fujifilm.com.sg
South Korea	Korea Fujifilm Co., Ltd. Support technique 30-1, Mukjeung-dong, Jung-gu, Seoul, Korea TEL +82-2-3282-7363 FAX +82-2-2269-7435 photo@fujifilm.co.kr
South Korea	Yonsan AS Center (Fujidigital) Service de réparation #301, 3F, Jeonjaland, 16-9, Hangangro3-ga, Yongsan-gu, Seoul, Korea TEL +82-2-701-1472 FAX +82-2-718-1331 1bowl@hanmail.net
South Korea	Kangnam AS Center (Digitalgallery) Service de réparation 2F, Hyeongin Tower, 23-2, Bangyi-dong, Songpa-gu, Seoul, Korea TEL +82-2-2203-1472 FAX +82-2-418-5572 nurijili@hanmail.net
South Korea	Busan AS Center (Digital-Sewon) Service de réparation 241-4, Bujeon-dong, Busanjin-gu, Busan, Korea TEL +82-51-806-1472 FAX +82-51-817-0083 merahan@yahoo.co.kr
Taiwan	Hung Chong Corp. Support technique et Service de réparation No. 38, Min-Chuan E. Rd. Sec. 6, Taipei (114), Taiwan, R.O.C. TEL 886-2-6602-8988 FAX 886-2-2791-8647 dah@mail.hungchong.com.tw
Thailand	Fuji Photo Film (Thailand) Ltd. Support technique 388 SP Building, 8th Floor, Phayathai, Bangkok 10400 TEL +662-2730029 ext. 755 FAX +662-2730239 supaleark@fujifilm.co.th Service de réparation 388 SP Building, 8th Floor, Phayathai, Bangkok 10400 TEL +662-2730029 ext.761,762 FAX +662-2730239 warin@fujifilm.co.th

Notes pour la sécurité

- Pour garantir une utilisation correcte de votre appareil photo FinePix F460 correctement veuillez tout d'abord lire attentivement ces notes pour la sécurité et votre mode d'emploi.
- Après avoir lu ces notes pour la sécurité, rangez-les dans un endroit sûr.

A propos des icônes

Les icônes illustrées, ci-dessous, sont utilisées dans ce document pour indiquer le degré de gravité des blessures ou dommages qui peuvent se produire si vous n'observez pas les informations indiquées par l'icône et si, en conséquence, vous utilisez ce produit de manière incorrecte.

	AVERTISSEMENT	Cette icône indique que les informations mentionnées peuvent entraîner la mort ou des blessures graves.
	ATTENTION	Cette icône indique que les informations mentionnées peuvent entraîner des blessures ou endommager le matériel.

Les icônes illustrées, ci-dessous, sont utilisées pour indiquer la nature des informations que vous devez observer.

- Les icônes triangulaires vous indiquent que ces informations nécessitent votre attention ("Important").
- Les icônes circulaires barrées en diagonale vous informent que l'action indiquée est interdite ("Interdite").
- Les cercles pleins vous informent que l'action doit être réalisée ("Requis").

AVERTISSEMENT	
<p>En cas de problème, mettez l'appareil hors tension, retirez la batterie, déconnectez et débranchez l'adaptateur secteur.</p> <p>Si vous continuez à utiliser cet appareil quand il émet de la fumée, une odeur inhabituelle ou dans d'autres conditions anormales, un incendie ou une décharge électrique peuvent se produire.</p> <ul style="list-style-type: none"> ● Prenez contact avec votre revendeur FUJIFILM. 	Débranchement de la prise murale.
<p>Ne laissez pas de l'eau ou des objets pénétrer dans l'appareil.</p> <p>Si de l'eau ou des objets pénètrent à l'intérieur de l'appareil, mettez l'appareil hors tension, retirez la batterie, déconnectez et débranchez l'adaptateur secteur.</p> <p>Si vous continuez à utiliser cet appareil quand il émet de la fumée, une odeur inhabituelle ou dans d'autres conditions anormales, un incendie ou une décharge électrique peuvent se produire.</p> <ul style="list-style-type: none"> ● Prenez contact avec votre revendeur FUJIFILM. 	
<p>N'utilisez pas l'appareil dans une salle de bain ou une douche.</p> <p>Un incendie ou une décharge électrique peuvent se produire.</p>	Ne l'utilisez pas dans une salle de bains ou une douche.
<p>N'essayez jamais de modifier ou de démonter l'appareil. (N'ouvrez jamais son boîtier) N'utilisez jamais l'appareil après qu'il soit tombé ou lorsque son boîtier est endommagé.</p> <p>Un incendie ou une décharge électrique peuvent se produire.</p> <ul style="list-style-type: none"> ● Prenez contact avec votre revendeur FUJIFILM. 	Ne le démontez pas.
<p>Ne modifiez pas, ne chauffez pas, ne tordez pas et ne tirez pas indûment sur le cordon de connexion et ne placez pas d'objets lourds dessus.</p> <p>Ceci risque d'endommager le cordon et de provoquer un incendie ou une électrocution.</p> <ul style="list-style-type: none"> ● Si le cordon est endommagé, contactez votre revendeur FUJIFILM. 	
<p>Ne placez pas cet appareil sur un plan instable.</p> <p>L'appareil pourrait tomber ou se renverser et provoquer des blessures.</p>	
<p>N'essayez jamais de prendre des photographies quand vous bougez.</p> <p>N'utilisez pas cet appareil pendant que vous marchez, que vous conduisez une voiture ou deux roues.</p> <p>Vous pourriez tomber ou être impliqué dans un accident de la circulation.</p>	
<p>Pendant les orages, ne touchez aucune pièce métallique de l'appareil.</p> <p>Vous pourriez être électrocuté par le courant induit par une décharge de foudre.</p>	
<p>N'utilisez pas de batterie autres que celles préconisées.</p> <p>Chargez la batterie comme indiqué avec l'indicateur.</p>	

AVERTISSEMENT	
<p>Ne faites pas chauffer la batterie, ne les modifiez pas et n'essayez pas de les démonter.</p> <p>Ne faites pas tomber la batterie et ne les soumettez pas à des chocs.</p> <p>Ne rangez pas la batterie avec des produits métalliques.</p> <p>N'utilisez pas d'autres chargeurs que le modèle spécifié pour charger la batterie.</p> <p>N'importe laquelle de ces actions peut faire exploser les batteries ou les faire fuir et provoquer un incendie ou une blessure.</p>	
<p>Utilisez seulement la batterie ou l'adaptateur secteur préconisés pour une utilisation avec cet appareil.</p> <p>N'utilisez pas de tensions autres que la tension d'alimentation électrique indiquée.</p> <p>L'utilisation d'autres sources d'alimentation peut provoquer un incendie.</p>	
<p>Des blessures ou la perte de la vue peuvent survenir en cas de fuite une batterie et de pénétration de leur fluide dans les yeux ou d'entrée en contact avec la peau ou les vêtements. Rincez immédiatement la partie touchée à l'eau claire et consultez un médecin.</p>	
<p>N'utilisez pas le chargeur pour charger d'autres batterie que celles spécifiées ici.</p> <p>Le chargeur est conçu pour la batterie rechargeable NP-40N. L'utilisation du chargeur pour la recharge de batterie ordinaires ou d'autres types de batterie rechargeables peut provoquer une fuite de liquide, une surchauffe, ou une explosion de batterie.</p>	
<p>Lorsque vous transportez la NP-40N, installez-la dans votre appareil numérique ou conservez-la dans l'étui rigide.</p> <p>Pour ranger la NP-40N, placez-la dans l'étui rigide spécial fourni.</p> <p>Après la mise au rebut recouvrez les bornes de la batterie avec du ruban isolant.</p> <ul style="list-style-type: none"> ● L'entrée en contact avec d'autres objets métalliques ou d'autres batteries/piles peut provoquer la mise à feu ou l'explosion des batteries. 	
<p>Conservez les cartes xD-Picture Card hors de la portée des petits enfants.</p> <p>Les cartes xD-Picture Card sont petites et elles risquent d'être avalées par les enfants en bas âge. Veillez à ranger ces cartes hors de la portée des petits enfants. Si un enfant venait à avaler une carte xD-Picture Card, faites immédiatement appel à un médecin.</p>	

ATTENTION	
<p>N'utilisez pas cet appareil dans des endroits sérieusement affectés par des vapeurs d'essence, la vapeur, l'humidité et la poussière.</p> <p>Un incendie ou une décharge électrique peuvent se produire.</p>	
<p>Ne laissez pas cet appareil dans des endroits soumis à une température élevée.</p> <p>Ne laissez pas cet appareil dans un véhicule fermé ou au soleil.</p> <p>Un incendie peut se produire.</p>	
<p>Conservez hors de la portée des enfants.</p> <p>Ce produit peut provoquer des blessures s'il est laissé dans les mains d'un enfant.</p>	
<p>Ne placez pas d'objet lourd sur l'appareil.</p> <p>L'objet lourd pourrait se renverser ou tomber et entraîner des blessures.</p>	
<p>Ne déplacez pas l'appareil pendant que l'adaptateur secteur est encore raccordé.</p> <p>Ne tirez pas sur le cordon de connexion pour débrancher l'adaptateur secteur.</p> <p>Vous pourriez endommager le cordon d'alimentation ou les câbles et provoquer un incendie ou une décharge électrique.</p>	
<p>N'utilisez pas l'adaptateur secteur lorsque la fiche est endommagée ou lorsque la fiche n'est pas branchée bien à fond dans la prise.</p> <p>Ceci risque de provoquer un incendie ou une électrocution.</p>	
<p>Ne couvrez jamais l'appareil et l'adaptateur secteur avec une couverture ou un chiffon et ne les enroulez pas dedans.</p> <p>La chaleur s'accumulerait et pourrait déformer le boîtier ou provoquer un incendie.</p>	
<p>Lorsque vous nettoyez l'appareil ou lorsque vous prévoyez de ne pas l'utiliser pendant une période prolongée, retirez la batterie, déconnectez et débranchez l'adaptateur secteur.</p> <p>Sinon, vous pourriez provoquer un incendie ou une décharge électrique.</p>	
<p>Lorsque le chargement prend fin, débranchez le chargeur de la prise d'alimentation.</p> <p>Il y a un risque d'incendie si le chargeur reste branché dans la prise d'alimentation.</p>	
<p>Utiliser un flash d'une manière trop rapprochée des yeux d'une personne peut affecter temporairement sa vue.</p> <p>Faire particulièrement attention lors de prises de photographies de bébé et de jeunes enfants.</p>	
<p>Lorsque la carte xD-Picture Card est retirée, elle risque de glisser complètement en dehors de la fente. Utilisez votre doigt pour éviter que la carte ne s'échappe avant de la retirer.</p>	
<p>Demandez régulièrement un test et le nettoyage interne de votre appareil.</p> <p>L'accumulation de la poussière dans votre appareil peut provoquer un incendie ou une décharge électrique.</p> <ul style="list-style-type: none"> ● Prenez contact tous les 2 ans avec votre revendeur FUJIFILM pour lui confier le nettoyage interne. ● Veuillez noter que ce service n'est pas gratuit. 	



FUJI PHOTO FILM CO., LTD.

26-30, Nishiazabu 2-chome, Minato-ku, Tokyo 106-8620, Japan

<http://home.fujifilm.com/products/digital/>

Printed in China
1AG6P1P2846--

FPT-507109