

 **FUJIFILM**

**digital**  
Tools for the imagination.

**xD**  
xD-Picture Card™

**Exif Print**

  
PictBridge



DIGITAL CAMERA  
***FinePix E900***

**MODE D'EMPLOI**

Cette brochure a été préparée afin de vous expliquer comment utiliser correctement votre appareil photo numérique FUJIFILM FinePix E900.

Veuillez lire attentivement les instructions d'utilisation.

**1** Préparatifs

**2** Utilisation de l'appareil photo

**3** Photographie avancée

**4** Réglages

**5** L'installation du logiciel

**6** Visualisation des images

# Avertissement

## Pour les utilisateurs au Canada

### ATTENTION

Cet appareil photo numérique de la classe B est conforme à la norme NMB-003 du Canada.

**Veillez lire les Notes pour la sécurité (⇒ P. 135) et vous assurer de bien les assimiler avant d'utiliser l'appareil photo.**

## IMPORTANT

Veillez lire cette page avant d'utiliser le logiciel.

### AVERTISSEMENT

AVANT DE DEBALLER LE CD-ROM FOURNI PAR FUJI PHOTO FILM CO., LTD., VEUILLEZ LIRE ATTENTIVEMENT CE CONTRAT DE LICENCE D'UTILISATEUR. SEULEMENT DANS LA CONDITION OU VOUS ACCEPTEZ PLEINEMENT CE CONTRAT, VOUS POURREZ ALORS UTILISER LE LOGICIEL ENREGISTRÉ SUR CE CD-ROM. PAR OUVERTURE DE SON EMBALLAGE, VOUS ACCEPTEZ CE CONTRAT ET VOUS ENGAGEZ A LE RESPECTER.

### Contrat de Licence d'Utilisateur

Ce Contrat de Licence d'Utilisateur ("Contrat") est un accord entre Fuji Photo Film Co., Ltd. ("FUJIFILM") et vous-même, qui définit les termes et conditions de la cession qui vous est accordée pour l'utilisation du logiciel fourni par FUJIFILM. Le CD-ROM contient le logiciel d'une tierce personne. Dans le cas où un contrat séparé est fourni par la tierce personne pour son logiciel, les provisions prévues dans ce contrat séparé entrent en application pour l'utilisation du logiciel de la tierce personne, et ces provisions prévalent sur celles prévues dans ce Contrat.

- Définitions.**
  - "Media" signifie le CD-ROM intitulé "Software pour FinePix CX" qui vous est fourni avec ce Contrat.
  - "Logiciel" signifie le logiciel qui est enregistré sur le Media.
  - "Documentation" signifie les manuels de fonctionnement du Logiciel ainsi que les autres documents écrits qui lui sont reliés et qui vous sont fournis en même temps que le Media.
  - "Produit" signifie Media (y compris Logiciel) ainsi que la Documentation.
- Utilisation du Logiciel.**

FUJIFILM vous accorde une cession non transférable et non exclusive :

  - pour installer une copie du Logiciel sur un ordinateur et sous forme d'exécution en machine binaire;
  - pour utiliser le Logiciel sur l'ordinateur sur lequel le Logiciel a été installé; et
  - pour réaliser une copie de secours du Logiciel.
- Restrictions.**
  - Vous ne pouvez en aucun cas distribuer, prêter, louer ou encore transférer tout ou une partie du Logiciel, du Media ou de la Documentation à un tiers sans l'accord préalable écrit de FUJIFILM. Vous ne pouvez en aucun cas non plus céder, assigner ou encore transférer tout ou une partie des droits qui vous sont accordés par FUJIFILM sous ce Contrat sans accord écrit préalable de FUJIFILM.
  - Sauf dans les seuls cas expressément définis par FUJIFILM ci-dessous, vous ne pouvez en aucun cas copier ou reproduire en partie ou en totalité le Logiciel ou la Documentation.
  - Vous ne pouvez en aucun cas modifier, adapter ou traduire le Logiciel ou la Documentation. Vous ne pouvez en aucun cas altérer ou retirer le copyright et toute autre notice de propriété qui apparaît sur le Logiciel ou dans la Documentation.
  - Vous ne pouvez en aucun cas réaliser vous-même ou demander à un tiers de réaliser une re-décomposition, une décompilation, ou un désassemblage du Logiciel.
- Propriété.**

Tous les droits d'auteur et autres droits de propriété du Logiciel et de la Documentation sont possédés et conservés par FUJIFILM ou ses fournisseurs tiers tels qu'indiqués sur le Logiciel ou dans la Documentation. Aucun des termes contenus dans ce texte ne laisse entendre, expressément ou implicitement, le transfert ou l'accord d'un quelconque droit, permis, ou titre autres que ceux qui vous sont explicitement accordés par ce Contrat.
- Limites de Garantie.**

FUJIFILM vous garantit que le Media ne contient aucun défaut de matériel ou de main-d'œuvre dans des conditions normales d'utilisation pour quatre-vingt-dix (90) jours à partir de la date où vous avez reçu le Media. Au cas où le Media ne remplirait pas les conditions de garantie spécifiées, FUJIFILM remplacera le Media défectueux par un Media ne contenant pas de défaut. L'entière responsabilité de FUJIFILM ainsi que votre seul et exclusif recours concernant tout défaut dans le Media se limitent expressément au remplacement par FUJIFILM du Media tel qu'indiqué ici.
- DENI DE RESPONSABILITE.**

SAUF POUR LES CAS PRÉVUS A LA SECTION 5 DE CE DOCUMENT, FUJIFILM FOURNIT LE PRODUIT "EN L'ETAT" ET SANS AUCUNE GARANTIE DE QUELQUE SORTE QU'ELLE SOIT, EXPRIMÉE OU SOUS ENTENDUE. FUJIFILM N'OFFRE AUCUNE GARANTIE, EXPRIMÉE, SOUS ENTENDUE OU STATUTAIRE, EN QUELCONQUE MATIÈRE QUE CE SOIT, Y COMPRIS, MAIS NON LIMITÉE À, NON-RESPECT DE DROIT D'AUTEUR QUEL QU'IL SOIT, PATENTE, SECRET COMMERCIAL, OU TOUT AUTRE DROIT DE PROPRIÉTÉ DE TOUT TIERS PARTIE, COMMERCIALISATION, OU ADAPTABILITÉ POUR UN QUELCONQUE BUT PARTICULIER.
- LIMITE DE RESPONSABILITE.**

EN AUCUN CAS FUJIFILM NE SAURAIT ÊTRE TENU POUR RESPONSABLE POUR DES DOMMAGES QUELCONQUES, GÉNÉRAUX, SPÉCIAUX, DIRECTS, INDIRECTS, CONSÉQUENTS, ACCIDENTELS, OU AUTRES DOMMAGES, OU ENCORE DES DOMMAGES (Y COMPRIS DOMMAGES POUR PERTE DE PROFITS OU PERTES DE REVENUS) OCCASIONNÉS PAR L'UTILISATION DE OU L'INCAPACITÉ D'UTILISATION DU PRODUIT MEME SI FUJIFILM A EU CONNAISSANCE DE LA POSSIBILITÉ DE TELS DOMMAGES.
- Non exportation.**

Vous reconnaissez que ni le Logiciel ni une partie de ce dernier, ne sera transféré ou exporté dans un pays quelconque, ou ne sera utilisé en aucune façon en violation des lois de contrôle d'exportation et de la réglementation auxquelles le Logiciel est soumis.
- Fin du contrat.**

En cas d'infraction d'un quelconque terme et d'une quelconque condition ci décrites, FUJIFILM pourra terminer immédiatement ce Contrat avec vous sans avertissement préalable.
- Terme.**

Ce Contrat est effectif jusqu'à ce que vous cessiez d'utiliser le Logiciel, à moins qu'il ne soit préalablement interrompu en accord avec la Section 9 ci-dessus.
- Obligation lors de la terminaison.**

Lors de la terminaison ou de l'expiration de ce Contrat, vous devrez, sous votre responsabilité et à vos propres frais, effacer ou détruire immédiatement tout le Logiciel (y compris ses copies), le Media ainsi que la Documentation.
- Loi en vigueur.**

Ce Contrat est gouverné par et en accord avec les lois en vigueur au Japon.

# Déclaration de conformité de la CEE

Nous  
Nom : Fuji Photo Film (Europe) G.m.b.H.  
Adresse : Heesenstrasse 31  
40549 Dusseldorf, Allemagne

déclarons que ce produit  
Nom du produit : FUJIFILM DIGITAL CAMERA (Appareil Photo Numérique) FinePix E900  
Nom du fabricant : Fuji Photo Film Co., Ltd.  
Adresse du fabricant : 26-30, Nishiazabu 2-chome, Minato-ku,  
Tokyo 106-8620, Japan

est conforme aux normes suivantes  
Sécurité : EN60065  
EMC : EN55022 : 1998 Classe B  
EN55024 : 1998  
EN61000-3-2 : 1995 + A1 : 1998 + A2 : 1998

selon les dispositions de la directive de la CEE (89/336/EEC, 92/31/EEC et 93/68/EEC) et de la directive Basse tension (73/23/EEC).



Dusseldorf, Allemagne 1er septembre 2005  
Lieu Date Signature/Directeur général



Bij dit produkt zijn batterijen geleverd. Wanneer deze leeg zijn, moet u ze niet weggooien maar inleveren als KCA

## Traitement des appareils électriques et électroniques chez les particuliers

Traitement des appareils électriques et électroniques (Applicable dans l'Union européenne et autres pays européens pratiquant le tri sélectif)



Cette icône sur le produit ou sur l'emballage, dans le manuel ou sur la garantie, indique que l'appareil ne sera pas traité comme déchet ménager.

Il devra être acheminé vers une déchetterie qui recycle les appareils électriques et électroniques.

En s'assurant d'un bon retraitement de ce produit, vous contribuerez à éviter des conséquences préjudiciables pour l'environnement et la santé.

Si votre matériel contient des piles ou accumulateurs faciles à retirer, merci de les enlever de l'appareil et de les traiter séparément.

Le recyclage de l'appareil contribuera à préserver les ressources naturelles. Pour plus d'information sur le recyclage de ce produit, contactez votre mairie, une déchetterie proche de votre domicile ou le magasin où vous l'avez acheté.

### Pour les pays hors Union Européenne :

Si vous souhaitez jeter ce produit, merci de contacter les autorités locales pour vous informer sur les moyens de retraitement existants.

# Table des matières

Avertissement .....	2	Pièces et fonctions de l'appareil photo .....	8
IMPORTANT .....	2	Fixation de la dragonne .....	9
Déclaration de conformité de la CEE .....	3	Utilisation de la dragonne .....	9
Traitement des appareils électriques et électroniques chez les particuliers ..	3	Prises d'images avec l'écran LCD .....	9
Préface .....	6	■ Mode photographie .....	9
Accessoires inclus .....	7	■ Mode lecture .....	9

## 1 Préparatifs

CHARGEMENT DES BATTERIES .....	10
Batteries rechargeables .....	10
MISE EN PLACE DES BATTERIES ET DU MEDIA .....	11
Batteries compatibles .....	11
Vérification de la charge des batteries/piles .....	13
MISE SOUS ET HORS TENSION .....	14
REGLAGE DE LA DATE ET DE L'HEURE .....	15
CORRECTION DE LA DATE ET DE L'HEURE / CHANGEMENT DE L'ORDRE DE LA DATE ..	16
DÉCHARGE DES BATTERIES .....	18
SELECTION DE LA LANGUE .....	20

## 2 Utilisation de l'appareil photo

GUIDE DE FONCTIONNEMENT DE BASE .....	21
<b>MODE PHOTOGRAPHIE</b>	
PRISE DE VUES (MODE AUTO) .....	23
UTILISATION DU VISEUR .....	25
AFFICHAGE DU TEMOIN DU VISEUR .....	26
NOMBRE DE VUES DISPONIBLES .....	26
■ Nombre de vues standards par une carte <b>xD-Picture Card</b> .....	26
UTILISATION DU VERROUILLAGE AF/AE .....	27
FONCTION D'ASSISTANT DE PRISE DE VUES .....	28
<b>MODE LECTURE</b>	
POUR REGARDER LES IMAGES (Lecture) .....	29
Passage du mode photographie au mode lecture et vice versa / Lecture de l'image seule / Sélection d'images ..	29
Lecture d'images multiples / Tri par date .....	30
Zoom de lecture .....	32
POUR EFFACER UNE IMAGE .....	33

## 3 Photographie avancée

### PHOTOGRAPHIE

#### FONCTIONS DE PHOTOGRAPHIE

MISE AU POINT (DISTANCE) .....	34
EXPOSITION (VITESSE D'OBTURATION ET OUVERTURE) .....	35
PRISE DE VUES — SELECTION DES REGLAGES DE L'APPAREIL PHOTO .....	36
SELECTION DU MODE PHOTOGRAPHIE .....	38
<b>AUTO</b> AUTO / SCENES .....	38
P PROGRAMME AUTO .....	39
S PRIORITE VITESSE .....	40
A PRIORITE OUVERTURE .....	41
M MANUEL .....	42
COMPENSATION D'EXPOSITION .....	43
PHOTOGRAPHIE MACRO .....	44
PHOTOGRAPHIE AU FLASH .....	45
Flash auto .....	46
Réduction des yeux rouges .....	46
Flash forcé .....	46
Synchronisation lente .....	46
Réduction des yeux rouges + Synchronisation lente .....	46
PRISES DE VUES EN CONTINU .....	48
Prises de vues en continu 4 premières images .....	49
Auto bracketing .....	49
Prises de vues en continu 4 dernières images .....	49
Prises de vues en continu longue durée .....	50
INFORMATION SUR LA PHOTOGRAPHIE .....	51

#### MODE PHOTO PHOTOGRAPHIE

REGLAGE DU MODE QUALITE (NOMBRE DE PIXELS ENREGISTRES) .....	52
Réglages de qualité en mode photographie .....	53
SENSIBILITE .....	54
FinePix COULEUR .....	55

#### MENU PHOTOGRAPHIE

REGLAGE DU MENU PHOTOGRAPHIE .....	56
MENU PHOTOGRAPHIE .....	58
PHOTOGRAPHIE AVEC RETARDATEUR .....	58
PHOTOMETRIE .....	59
BALANCE DES BLANCS (SELECTION DE LA SOURCE D'ECLAIRAGE) .....	60

MISE AU POINT .....	62
AF (CENTRE) / AF (MULTI) .....	62
AF ZONE / AF CONTINU .....	63
MF (Mise au point manuelle) .....	64
DETAIL .....	64
REGLAGE DE LA LUMINOSITE DU FLASH .....	65
BRACKETING .....	65

### LECTURE

#### MENU LECTURE - FONCTIONS

INFORMATION SUR LA LECTURE .....	66
----------------------------------	----

#### MENU LECTURE

EFFACER UNE IMAGE / TOUTES LES IMAGES .....	67
ROTATION IMAGE .....	69

#### MODE PHOTO LECTURE

COMMENT SPECIFIER LES OPTIONS DE TIRAGE (DPOF) .....	70
SPECIFICATION DES REGLAGES DPOF FACILEMENT .....	71

#### MENU LECTURE

REGLAGES DES IMAGES DPOF .....	73
DPOF RAZ .....	75
PROTECTION DES IMAGES : IMAGE / REGLER TOUT / ANNULER TOUT .....	76
LECTURE AUTOMATIQUE .....	78
ENREGISTREMENT D'ANNOTATIONS VOCALES .....	79
LECTURE D'ANNOTATIONS VOCALES .....	81
RECADRER .....	83

### VIDEO

#### MODE VIDEO

ENREGISTREMENT VIDEO .....	85
Durée d'enregistrement pour une carte <b>xD-Picture Card</b> .....	86

#### MODE PHOTO VIDEO

REGLAGE DE QUALITE EN MODE VIDEO .....	87
--	----

#### MENU LECTURE

LECTURE VIDEO .....	88
Lecture vidéo .....	88
Réglage du volume de vidéos .....	89

## 4 Réglages

PARAMETRAGE .....	90
UTILISATION DE L'ECRAN DE PARAMETRAGE .....	90
Options du menu PARAMETRAGE .....	92
IMAGE (AFFICHAGE D'IMAGES) / VOL. MODE LECTURE .....	93
NUMERO IMAGE / LUMINOSITE LCD .....	94
ZOOM NUMERIQUE / CCD-RAW .....	95
EXTINCTION AUTO / MODE ECONOMIE D'ENERGIE .....	96
FORMATAGE / DECALAGE HORAIRE .....	97

## 5 L'installation du logiciel

5.1 INSTALLATION SUR UN ORDINATEUR Windows .....	99
5.2 INSTALLATION SUR UN Mac OS X .....	101

## 6 Visualisation des images

6.1 BRANCHEMENT DE L'APPAREIL PHOTO .....	104
6.1.1 Utilisation de l'adaptateur secteur .....	104
6.1.2 Utilisation d'un téléviseur .....	104
6.2 BRANCHEMENT DE L'APPAREIL PHOTO DIRECTEMENT SUR L'IMPRIMANTE — FONCTION PictBridge ..	105
6.2.1 Configuration des images pour l'impression PictBridge .....	105
6.2.2 Spécifier les images pour l'impression sans utiliser DPOF (impression d'une seule vue) .....	107
6.3 BRANCHEMENT SUR L'ORDINATEUR .....	109
6.3.1 Branchement sur l'ordinateur .....	109
6.3.2 Débranchement de l'appareil photo .....	112
6.4 UTILISATION DE FinePixViewer .....	113
6.4.1 Pour maîtriser FinePixViewer .....	113
6.4.2 Désinstallation du logiciel .....	113

Options pour extension du système .....	115	Remarques sur l'utilisation du chargeur des batteries ..	121
Guide des accessoires .....	116	Adaptateur secteur .....	121
Vue du convertisseur d'objectif / bague adaptatrice .....	117	Utilisation d'une carte <b>xD-Picture Card™</b> .....	122
■ Mise en place du convertisseur d'objectif .....	118	Ecrans d'avertissements .....	123
Utilisation correcte de l'appareil photo .....	119	Guide de dépannage .....	125
Notes sur l'alimentation .....	119	Fiche technique .....	127
Batteries/piles utilisables .....	119	Explication des termes .....	130
Notes sur les batteries/piles .....	119	Réseau mondial des appareils photo numériques FUJIFILM ..	131
Utilisation correcte des batteries Ni-MH au format AA ..	120	Notes pour la sécurité .....	135

## Préface

### ■ Essai préalable avant la photographie

Lorsque vous voulez prendre des photographies particulièrement importantes (lors d'un mariage ou pendant un voyage à l'étranger, par exemple), faites toujours une photographie d'essai au préalable et regardez l'image pour vous assurer que l'appareil photo fonctionne normalement.

● Fuji Photo Film Co., Ltd., n'accepte aucune responsabilité pour les pertes fortuites (telles que les coûts de photographies ou les pertes de revenus pouvant découler desdites photographies) subies en résultat d'un défaut quelconque de ce produit.

### ■ Notes sur les droits de propriété

Les images enregistrées sur cet appareil photo numérique ne peuvent pas être utilisées d'une manière allant à l'encontre de la Loi sur les droits de propriété, sans l'autorisation préalable du propriétaire, à moins qu'elles ne soient réservées qu'à un usage personnel. Notez également que certaines restrictions s'appliquent aux photos des activités sur scène, des divertissements et des expositions, même dans une intention d'utilisation personnelle. Les utilisateurs sont aussi priés de noter que le transfert des cartes mémoire (carte **xD-Picture Card™**) contenant des images ou des données protégées par la loi des droits de propriété n'est autorisé que dans la limite des restrictions imposées par lesdites lois.

### ■ Cristaux liquides

Quand l'écran LCD d'affichage est endommagé, faites particulièrement attention aux cristaux liquides du moniteur. Si l'une de ces situations se produisait, adoptez l'action d'urgence indiquée.

- Si les cristaux liquides touchent votre peau :  
Essuyez votre peau et lavez-la complètement à grande eau avec du savon.
- Si des cristaux liquides pénètrent dans vos yeux :  
Rincez l'œil affecté avec de l'eau claire pendant 15 minutes au moins et consultez un médecin.
- Si vous avalez des cristaux liquides :  
Rincez-vous complètement la bouche avec de l'eau. Buvez de grands verres d'eau et faites-vous vomir, puis consultez un médecin.

### ■ Remarques sur les interférences électriques

Si l'appareil photo est utilisé dans un hôpital ou un avion, notez qu'il peut provoquer des interférences avec certains équipements de l'hôpital ou de l'avion. Pour les détails, vérifiez la réglementation en vigueur dans l'enceinte concernée.

### ■ Manipulation de votre appareil photo

Cet appareil photo renferme des pièces électroniques de précision. Pour garantir le bon enregistrement des images, ne soumettez pas l'appareil photo à des impacts ou des chocs pendant l'enregistrement des images.

### ■ Informations sur les marques de fabrique

- **xD** et la carte **xD-Picture Card™** sont des marques commerciales de Fuji Photo Film Co., Ltd.
- IBM PC/AT est une marque déposée de International Business Machine Corporation-Etats-Unis.
- Macintosh, Power Macintosh, iMac, PowerBook, iBook et Mac OS sont des marques commerciales de Apple Computer, Inc., enregistrées aux Etats-Unis et dans les autres pays.
- Microsoft®, Windows® et le logo Windows sont des marques déposées par Microsoft Corporation aux Etats-Unis et/ou dans les autres pays.  
Windows est un terme abrégé pour Microsoft Windows Operating System.  
\* Le logo "Designed for Microsoft® Windows® XP" ne concerne que l'appareil photo numérique et le pilote.
- Les autres noms de sociétés ou de produits sont des marques de fabrique ou des marques déposées de leurs sociétés respectives.

### ■ Explication du système de télévision couleur

PAL : Phase Alternation by Line (Phase alternée à chaque ligne), un système de télévision couleur adopté principalement par les pays de l'Europe et la Chine.

NTSC : National Television System Committee, spécifications de télédiffusion couleur adoptées principalement par les E.-U., le Canada et le Japon.

### ■ Exif Print (Exif version 2.2)

Le format Exif Print est un nouveau format révisé pour appareils photo numérique, contenant une grande variété d'informations de tournage afin de procurer une impression optimale.

## Accessoires inclus

- Batteries rechargeables Ni-MH au format AA (2)

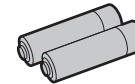

- Câble USB (mini-B) (1)

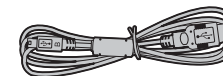

- Carte **xD-Picture Card™** 16 Mo (1)  
Étui anti-statique inclus (1)



- Chargeur de batteries BC-NH02 (1)

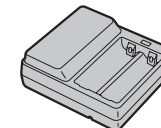

- Dragonne (1)

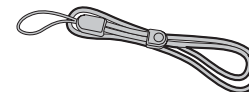

- CD-ROM (1)  
Software pour FinePix CX



- Câble A/V (1)  
Câble jack (dia. 2,5 mm) à fiche cinch × 2, environ 1,2 m

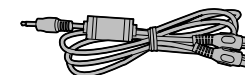

# Pièces et fonctions de l'appareil photo

\* Reportez-vous aux pages indiquées entre parenthèses pour les détails.

**[ Molette de modes ]**

<b>AUTO</b> Auto (P.38)	<b>P</b> Programme auto (P.39)
<b>N</b> Lumière naturelle (P.38)	<b>S</b> Priorité vitesse (P.40)
<b>Portrait</b> (P.38)	<b>A</b> Priorité ouverture (P.41)
<b>Sports</b> (P.38)	<b>M</b> Manuel (P.42)
<b>Nocturne</b> (P.38)	<b>Vidéo</b> (P.85)

**Labels for the camera body:**

- Déclencheur
- Touche POWER
- Objectif (volet d'objectif)
- Touche de libération de la bague adaptatrice (P.118)
- Témoin du viseur (P.26)
- Viseur
- Touche de prises de vues en continu (P.48)
- Touche de compensation d'exposition (P.43, 51, 66)
- Écran LCD
- Monture de trépied
- Touche de libération du flash (P.21, 45)
- Touche **W** (grand angle) (P.22, 23)
- Touche **T** (téléobjectif) (P.22, 23)
- Touche **▶** (Lecture)
- Touche MENU/OK (P.22)
- Monture de la dragonne
- Touche **F** mode de photos (P.22)
- Touche DISP (Affichage) / BACK (P.22, 28, 30)
- Touche de direction (▲▼▶) (P.22)
- Touche macro (P.44)
- Touche flash (P.45)
- Touche efface (P.33)
- Flash (P.45)
- Fenêtre du viseur
- Microphone
- Témoin du retardateur (P.58)
- Couvercle de protection des prises
- Prise sortie Audio / Vidéo (A/V OUT) (P.104)
- Prise d'entrée AC 3V (entrée alimentation) (P.104)
- Connexion USB (mini-B)
- Haut-parleur

**[ Mode photographie ]**

- ◀ / **Macro** (P.44)
- ▶ / **Flash** (P.45)

**[ Mode lecture ]**

- ▲ / **Efface** (P.33)

**[ Mode lecture ]**

- Fente d'insertion de la carte xD-Picture Card (P.12)
- Compartiment des batteries (P.12)

## Fixation de la dragonne

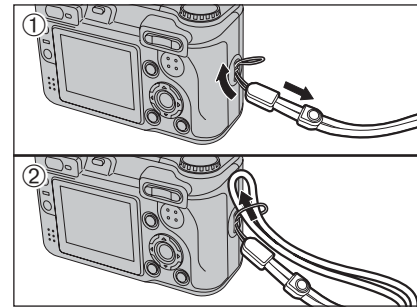

Fixez la dragonne comme indiqué en ① et ②. Pour fixer la dragonne, éloignez légèrement la fermeture pour régler la longueur de l'extrémité de la dragonne, comme le montre la figure ①.

## Utilisation de la dragonne

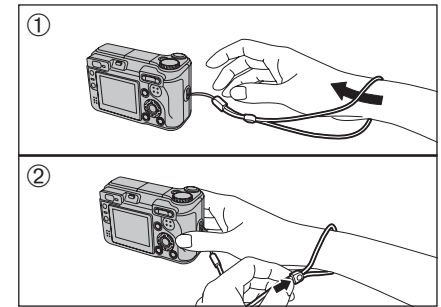

① Enroulez la dragonne autour de votre poignet.  
② Pour éviter de laisser tomber l'appareil photo, fixez la courroie autour de votre poignet en faisant coulisser la fermeture pour régler la longueur.

## Prises d'images avec l'écran LCD

### ■ Mode photographie

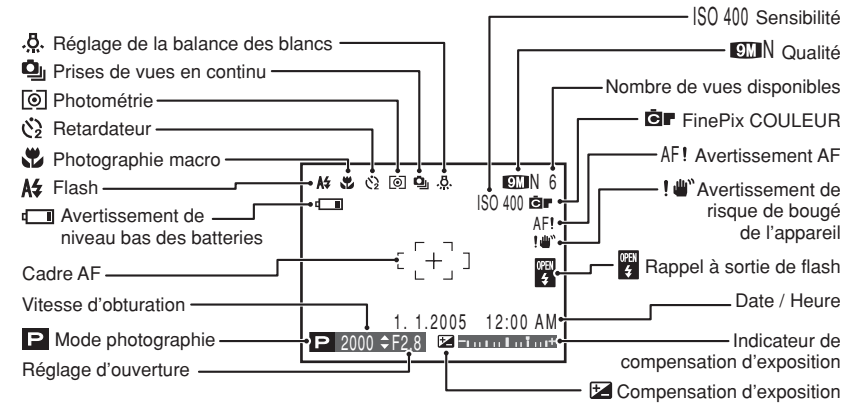

### ■ Mode lecture

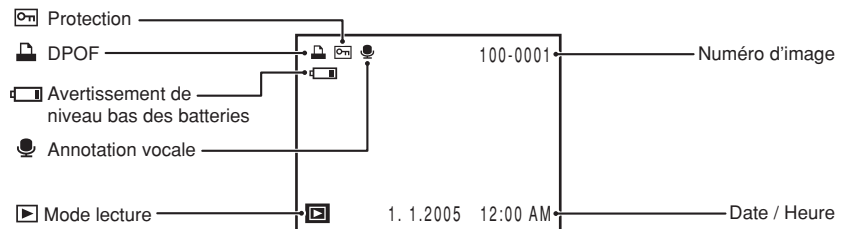

Chargement des batteries rechargeables Ni-MH au format AA (2) (fourni).

### Batteries rechargeables

- Batteries rechargeables Ni-MH au format AA (fourni)

Utilisez toujours le chargeur de batteries BC-NH02 fourni avec l'appareil photo uniquement pour charger les batteries Ni-MH. Si vous tentez de charger des batteries autres que celles spécifiées pour l'utilisation du chargeur (comme des batteries au manganèse, alcalines ou au lithium par exemple), elles peuvent exploser ou fuir. Ceci peut provoquer un incendie ou des blessures et porter par conséquent préjudice à votre environnement.

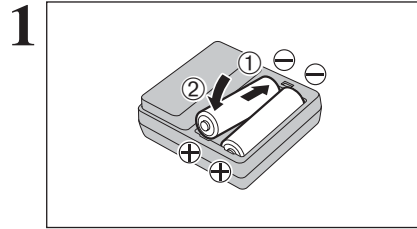

- 1 Mettez les batteries Ni-MH aux pôles négatifs "⊖" du chargeur de batteries BC-NH02 (fourni).
- 2 Mettez en place des batteries aux pôles positifs "⊕" du chargeur de batteries. Vérifiez si les batteries Ni-MH sont chargées bien dans le chargeur de batteries BC-NH02.

- ⚠ Les batteries Ni-MH ne sont pas entièrement chargées à l'expédition et doivent être rechargées avant d'être utilisées.
- ⚠ Lors de la première utilisation après l'achat ou si l'appareil photo n'a pas été utilisé pendant une période prolongée, chargez et déchargez les batteries à l'aide de la fonction "Décharge des batteries rechargeables" et rechargez-les ensuite (⇒P.18).
- ⚠ Si les bornes de la batterie sont sales, il peut s'avérer impossible de les charger. Nettoyez les bornes de la batterie et les bornes du chargeur avec un chiffon propre et sec.

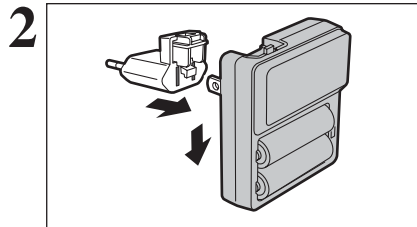

Fixez le convertisseur (fourni) à la prise d'alimentation du chargeur de batteries.

Branchez le chargeur de batteries dans une prise de courant pour commencer la charge. La charge se termine en 5 heures environ et le témoin de recharge s'éteint. Débranchez le chargeur de batteries de la prise de courant lorsqu'il n'est pas utilisé.

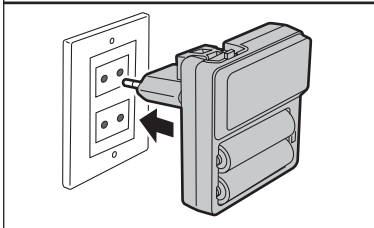

- ⚠ Les types de fiches varient selon les pays.
- ⚠ Si vous rechargez plusieurs fois des batteries Ni-MH avant qu'elles ne soient complètement déchargées, l'avertissement du niveau bas des batteries peut apparaître alors que les batteries sont encore amplement chargées. Déchargez et rechargez-les plusieurs fois en utilisant la fonction "Décharge des batteries rechargeables" de l'appareil photo (⇒P.18).

### Comment retirer les batteries

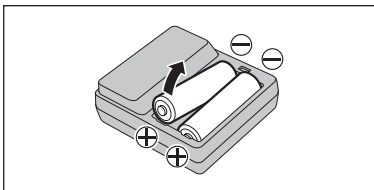

Sortez d'abord les batteries Ni-MH aux pôles positifs "⊕".

### Batteries compatibles

- Batteries rechargeables Ni-MH au format AA (2) ou piles alcalines au format AA (vendues séparément) (2)

#### ◆ Piles alcalines ◆

Les piles alcalines sont pratiques lorsque les batteries rechargeables sont épuisées alors que vous êtes en voyage et que vous avez juste besoin d'encre quelques photos. Notez ce qui suit pour l'utilisation des piles alcalines :

- La durée de tournage fournie par les piles alcalines varie considérablement selon les types et les marques. Dans certains cas, l'appareil photo peut s'arrêter de prendre des photos ou se mettre brusquement hors tension sans rétracter l'objectif. Ceci n'indique pas un défaut de fonctionnement de l'appareil photo.
- La durée de prises de vues fournie par les piles alcalines diminue encore à basse température (0°C à +10°C). Utilisez des batteries Ni-MH car elles procurent des durées de tournage constantes même par basses températures.
- Si l'objectif ne se rétracte pas, appuyez sur la touche "□" (⇒P.29). Mettez ensuite l'appareil photo sous tension. Lorsque l'objectif s'est rétracté, mettez de nouveau l'appareil photo hors tension. Si l'objectif ne se rétracte toujours pas, mettez en place des batteries/piles neuves ou utilisez l'adaptateur secteur (⇒P.104).

#### ◆ Comment utiliser les batteries/piles ◆

- N'utilisez jamais les types de batteries/piles suivantes, car elles risquent de provoquer des problèmes graves, comme des fuites de liquide ou une surchauffe des batteries/piles :

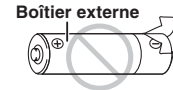

1. Batteries/piles ayant un boîtier externe fendu ou écaillé
  2. Combinaisons de différents types de batteries/piles ou utilisation de batteries/piles neuves et usagées ensemble
- N'utilisez pas de batteries au manganèse ou Ni-Cd.
  - De la saleté, comme des empreintes de doigts, sur les polarités des batteries/piles peuvent réduire considérablement la durée pendant laquelle les batteries/piles peuvent être utilisées.
  - Utilisez le chargeur de batterie (fourni) pour recharger les batteries Ni-MH au format AA.
  - Reportez-vous P.119-120 pour les autres remarques sur les batteries/piles.
  - Lorsque l'appareil photo est utilisé pour la première fois ou s'il reste inutilisé pendant une période prolongée, la durée d'utilisation des batteries Ni-MH au format AA peut être réduite (⇒P.120).

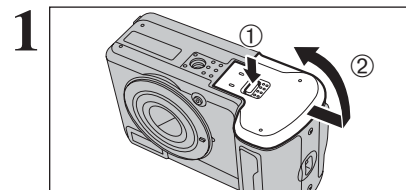

Vérifiez si l'appareil photo est hors tension (l'écran LCD est mis hors tension ou témoin du viseur éteint) avant d'ouvrir le couvercle du compartiment batteries.

- 1 Maintenez la touche de libération du verrou du couvercle du compartiment batteries enfoncée.
- 2 Ouvrez le couvercle du compartiment batteries.

- ⚠ Si vous ouvrez le couvercle du compartiment batteries alors que l'appareil photo est sous tension, il se mettra hors tension.
- ⚠ N'appliquez pas une force excessive sur le couvercle du compartiment batteries.

N'ouvrez jamais le couvercle du compartiment batteries alors que l'appareil photo est sous tension. Ceci peut endommager la carte xD-Picture Card ou détruire les fichiers d'images sur la carte xD-Picture Card.

## MISE EN PLACE DES BATTERIES ET DU MEDIA

2

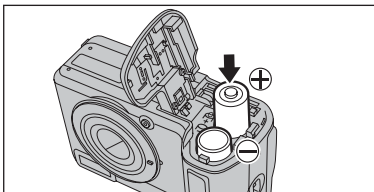

Chargez les batteries correctement, comme indiqué par les icônes de polarité.

3

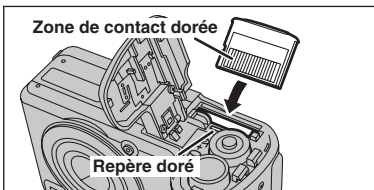

Alignez le repère doré sur la fente d'insertion de la carte xD-Picture Card avec la zone de contact dorée sur la carte **xD-Picture Card** et poussez ensuite fermement la carte à fond dans la fente.

⚠ Si la carte **xD-Picture Card** n'est pas correctement orientée, elle ne pourra pas être introduite à fond dans la fente. N'appliquez pas une force excessive lorsque vous introduisez une carte **xD-Picture Card**.

4

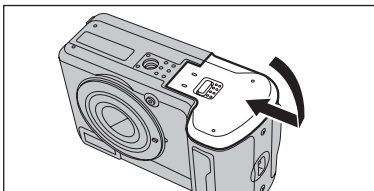

Appuyez sur le couvercle du compartiment batteries et déplacez le pour retirer les batteries. Déplacez le couvercle du compartiment batteries pour le fermer.

### ◆ Comment retirer la carte xD-Picture Card ◆

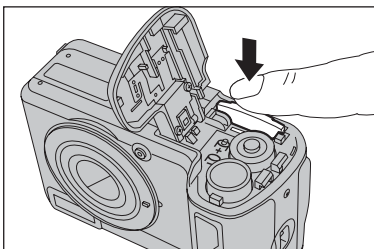

Appuyez légèrement sur la carte **xD-Picture Card** dans la fente puis retirez lentement votre doigt : la carte se libère et remonte vers l'extérieur.

## Vérification de la charge des batteries/piles

Mettez l'appareil photo sous tension et vérifiez la charge des batteries/piles.

- ① **Blanc**
- ② **S'allume en rouge**
- ③ **Clignote en rouge**

- ① La charge des batteries/piles est amplement suffisante.
- ② La charge restante dans les batteries/piles est insuffisante. Les batteries/piles seront bientôt épuisées. Préparez un jeu de batteries/piles neuves.
- ③ Les batteries/piles sont épuisées. L'affichage va bientôt disparaître et l'appareil photo va cesser de fonctionner. Remplacez les piles ou rechargez les batteries.

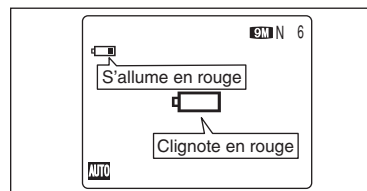

"" apparaît sous forme d'une petite icône du côté gauche de l'écran LCD. "" apparaît sous forme d'une grande icône au centre de l'écran LCD.

- ⚠ Selon le mode de l'appareil photo et le type de batteries/piles utilisées, la transition de "" à "" peut se produire plus rapidement.
- ⚠ En raison de la nature des batteries/piles, un avertissement de niveau bas des batteries peut apparaître prématurément lorsque l'appareil photo est utilisé dans des endroits froids. Ceci est normal. Tentez de réchauffer les batteries/piles dans votre poche ou dans un endroit similaire avant de l'utiliser.

### \* Avertissement du niveau des batteries/piles

- 1) L'évaluation par l'appareil photo de la charge restante des batteries/piles varie considérablement selon le mode de fonctionnement de l'appareil photo. Par conséquent, même si "" ou "" n'est pas affichée en mode lecture, l'une d'elles peut apparaître lorsque vous passez à un mode de prise de vues.
- 2) Selon le type de batteries/piles et leur niveau de charge, l'appareil photo peut se trouver à court d'énergie sans afficher au préalable un indicateur de niveau bas des batteries/piles. Ceci risque de se produire en particulier lorsque des batteries/piles qui ont déjà été épuisées sont de nouveau utilisées. Dans la situation 2), introduisez immédiatement des piles neuves ou des batteries entièrement chargées en remplacement.

### ◆ Fonction d'extinction automatique ◆

Cette fonction est activée, si l'appareil photo reste inutilisé pendant 2 ou 5 minutes, il se met hors tension (➡P.96). Pour remettre l'appareil photo sous tension, appuyez sur la touche "POWER". Pour la lecture des images, la touche "" doit être enfoncée pendant environ 1 seconde.

## MISE SOUS ET HORS TENSION

### Allumer l'appareil photo en mode photographie

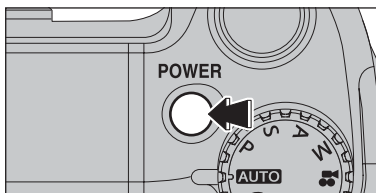

Appuyez sur la touche "POWER" pour mettre l'appareil photo sous tension.  
Appuyez de nouveau sur la touche "POWER" pour mettre l'appareil photo hors tension.

L'objectif sort, lorsque le mode photographie est sélectionné. Veillez à ne pas obstruer l'objectif. Si l'objectif est obstrué, des problèmes ou des défauts de fonctionnement risquent de se produire. Dans ce cas, [ERREUR MISE AU POINT] ou [ERREUR ZOOM] apparaît. Veillez également à ne pas laisser d'empreintes de doigts sur l'objectif de l'appareil photo, ceci risquant de diminuer la qualité de l'image sur vos photos.

### Allumer l'appareil photo en mode lecture

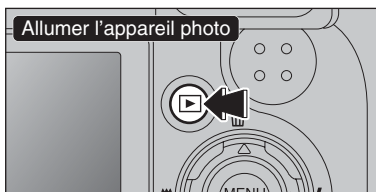

Appuyez sur la touche "MENU" pendant environ 1 seconde pour mettre l'appareil photo sous tension en mode lecture.

### Passage du mode photographie au mode lecture et vice versa

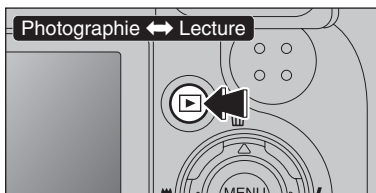

Appuyez sur la touche "MENU" en mode photographie pour passer au mode lecture. Appuyez une fois de plus sur la touche "MENU" pour revenir au mode photographie.

Appuyez sur le déclencheur ou tournez la molette de modes pour revenir au mode photographie.

## REGLAGE DE LA DATE ET DE L'HEURE \* Correction de la date et de l'heure (→P.16).

1

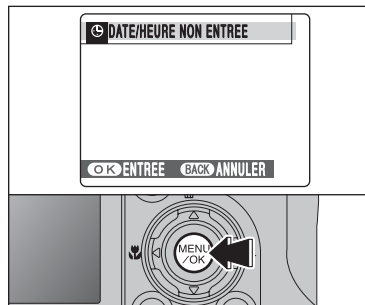

Après l'achat, lorsque vous utilisez l'appareil photo pour la première fois, la date et l'heure sont annulées.

Appuyez sur la touche "MENU/OK" pour régler la date et l'heure.

- Le message est également présenté lorsque les batteries ont été retirées et que l'appareil photo est resté en stockage pendant une longue période.
- Pour régler ultérieurement la date et l'heure, appuyez sur la touche "DISP/BACK".
- Si vous ne réglez pas la date et l'heure, ce message apparaîtra à chaque fois que vous mettez l'appareil photo sous tension.

2

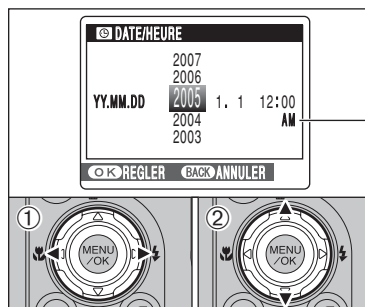

Appuyez sur "◀" ou "▶" pour sélectionner l'année, le mois, le jour, l'heure ou les minutes.

Appuyez sur "▲" ou "▼" pour corriger le réglage.

- Le maintien de "▲" ou "▼" enfoncées permet de changer les chiffres en continu.
- Lorsque l'heure indiquée dépasse "12", le réglage AM/PM change.

3

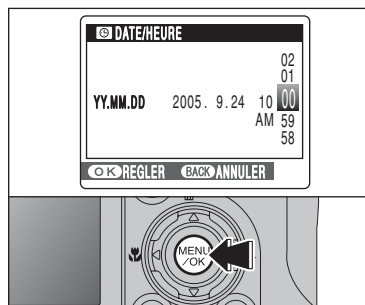

Lorsque vous avez réglé la date et l'heure, appuyez sur la touche "MENU/OK". En appuyant sur la touche "MENU/OK", l'appareil photo change au mode photographie ou mode lecture.

- Au moment de l'achat et après avoir laissé l'appareil photo sans les batteries pendant une période prolongée, les réglages comme la date et l'heure sont annulés. Lorsque l'adaptateur secteur a été branché ou les batteries sont en place depuis environ 2 heures ou plus, les réglages de l'appareil photo sont conservés pendant environ 6 heures même si les deux sources d'alimentation sont retirées.



# CORRECTION DE LA DATE ET DE L'HEURE / CHANGEMENT DE L'ORDRE DE LA DATE

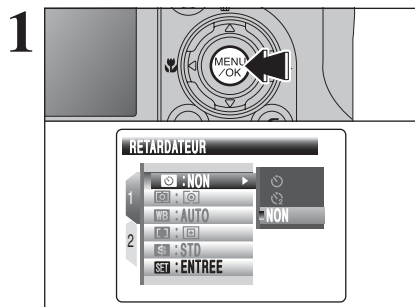

Appuyez sur la touche "MENU/OK" pour afficher le menu sur l'écran LCD.

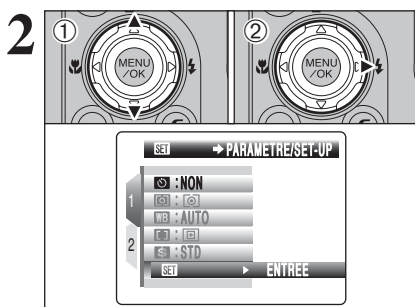

① Appuyez sur "▲" ou "▼" pour sélectionner "SET" PARAMETRE/SET-UP.  
② Appuyez sur "►".

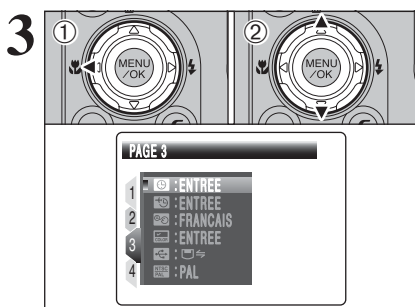

① Appuyez sur "◀" pour spécifier le numéro de la page.  
② Appuyez sur "▲" ou "▼" pour sélectionner "PAGE 3".

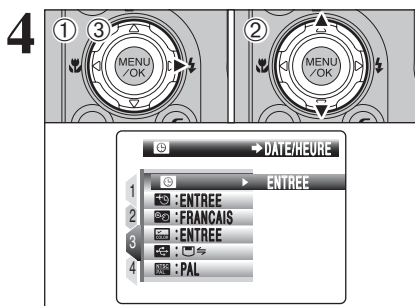

① Appuyez sur "►" pour spécifier la rubrique du menu.  
② Appuyez sur "▲" ou "▼" pour sélectionner "DATE/HEURE".  
③ Appuyez sur "►".

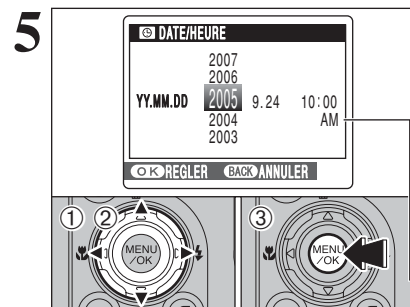

## Correction de la date et de l'heure

- Appuyez sur "◀" ou "►" pour sélectionner l'année, le mois, le jour, l'heure ou les minutes.
- Appuyez sur "▲" ou "▼" pour corriger le réglage.
- Appuyez toujours sur la touche "MENU/OK" lorsque vous avez terminé les réglages.

Le maintien de "▲" ou "▼" enfoncées permet de changer les chiffres en continu.  
Lorsque l'heure indiquée dépasse "12", le réglage AM/PM change.

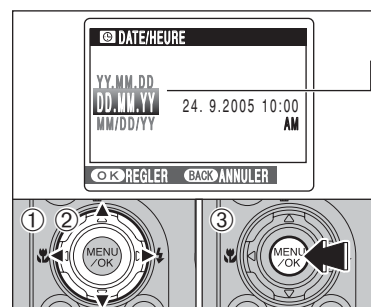

## Changement de l'ordre de la date

- Appuyez sur "◀" ou "►" pour sélectionner le format de la date.
- Appuyez sur "▲" ou "▼" pour régler le format. Reportez-vous au tableau ci-dessous pour les détails des réglages.
- Appuyez toujours sur la touche "MENU/OK" lorsque vous avez terminé les réglages.

Ordre de la date	Exemples
YY.MM.DD	2005.9.24
MM/DD/YY	9/24/2005
DD.MM.YY	24.9.2005

## DÉCHARGE DES BATTERIES

La fonction de “Décharge des batteries rechargeables” ne peut être utilisée qu’avec des batteries Ni-MH.

La fonction de “Décharge des batteries rechargeables” ne doit pas être utilisée avec les piles alcalines car elle vidange complètement la charge de la pile.

Utilisez la fonction de “Décharge des batteries rechargeables” dans les situations suivantes :

- Lorsque les batteries ne peuvent être utilisées que pendant une courte période après avoir été normalement chargées
- Lorsque les batteries n’ont pas été utilisées pendant une période prolongée
- Lorsque vous achetez des batteries Ni-MH neuves

N’utilisez pas la fonction de “Décharge des batteries rechargeables” lorsque l’utilisation de l’adaptateur secteur. Dans cette situation, les batteries Ni-MH ne seront pas déchargées en raison de l’alimentation externe.

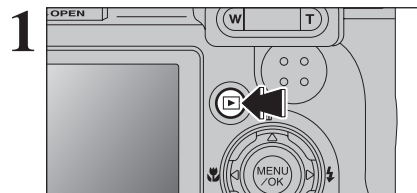

1 Appuyez sur la touche “DISP/BACK” pendant environ 1 seconde.

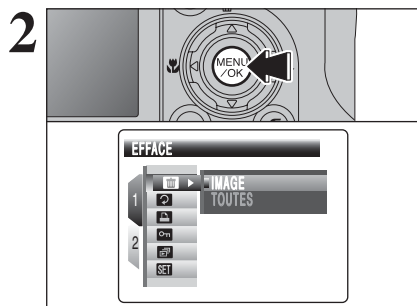

2 Appuyez sur la touche “MENU/OK” pour afficher le menu sur l’écran LCD.

⚠ N'utilisez pas la procédure de décharge des batteries rechargeables avec des piles alcalines.

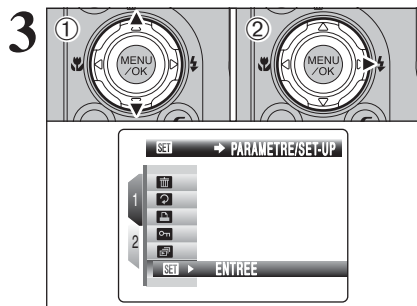

① Appuyez sur “▲” ou “▼” pour sélectionner “SET” PARAMETRE/SET-UP.  
② Appuyez sur “▶”.

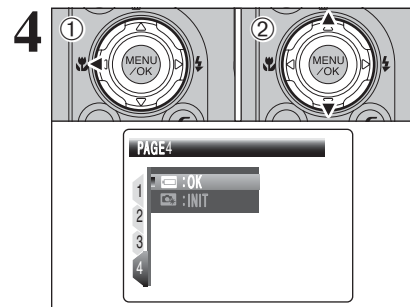

① Appuyez sur “◀” pour spécifier le numéro de la page.  
② Appuyez sur “▲” ou “▼” pour sélectionner “PAGE 4”.

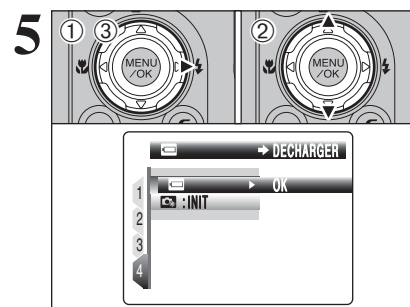

① Appuyez sur “▶” pour spécifier la rubrique du menu.  
② Appuyez sur “▲” ou “▼” pour sélectionner “DECHARGER”.  
③ Appuyez sur “▶”.

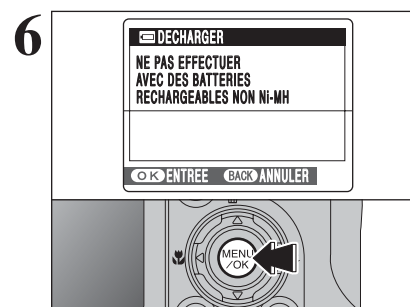

Appuyez sur la touche “MENU/OK”.

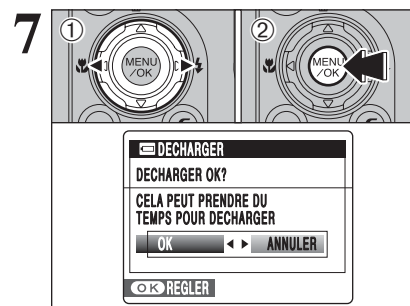

① Appuyez sur “◀” ou “▶” pour sélectionner “OK”.  
② Appuyez sur la touche “MENU/OK”.  
L’écran change et la décharge commence. Lorsque l’indicateur de niveau des batteries clignote en rouge et que la décharge prend fin, l’appareil photo se met hors tension.

⚠ Pour annuler la décharge, appuyez sur la touche “DISP/BACK”.

## SELECTION DE LA LANGUE

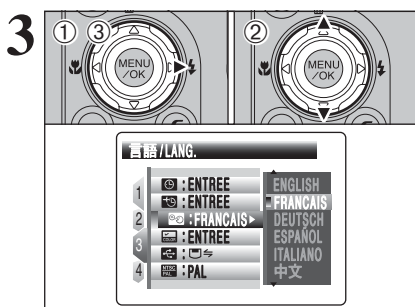
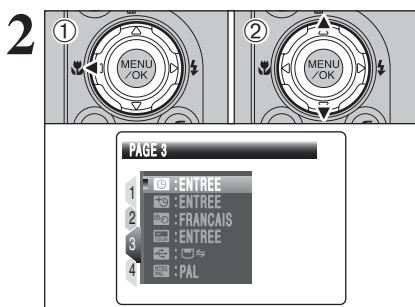
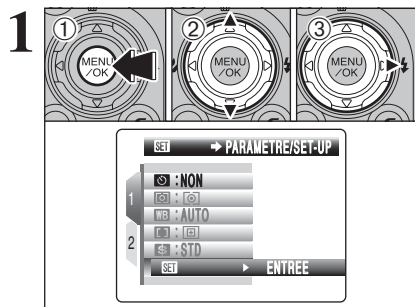

Reportez-vous P.92 pour des informations plus détaillées sur le menu "SET PARAMETRE/SET-UP".

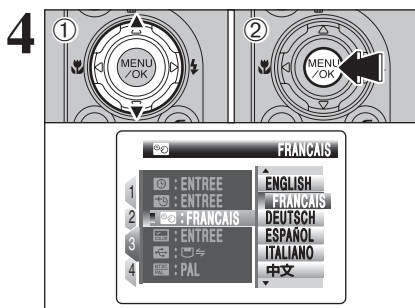

## 2 Utilisation de l'appareil photo

## GUIDE DE FONCTIONNEMENT DE BASE

Cette section décrit les fonctions de l'appareil photo.

### Sélecteur de mode photographie

Tournez la molette de modes pour sélectionner le mode photographie.

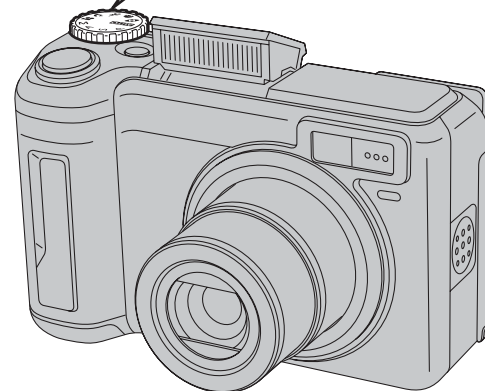
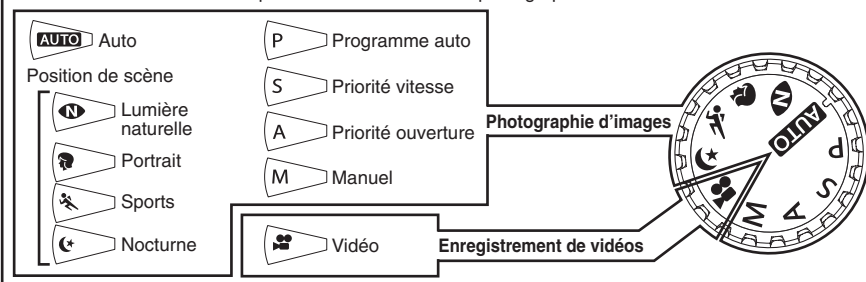

### Touche de libération du flash

Pour utiliser le flash, appuyez sur la touche de flash pour libérer.

### Touche de prises de vues en continu

En maintenant la touche "📷", appuyez sur "◀" ou "▶" pour sélectionner le mode de prises de vues en continu.

### Touche de compensation d'exposition

En maintenant la touche "☒", appuyez sur "◀" ou "▶" pour sélectionner la compensation d'exposition.

## 2

Utilisation de l'appareil photo

**Touche (Lecture)**  
Appuyez sur la touche "" pendant environ 1 seconde pour mettre l'appareil photo sous tension en mode lecture.

**Touche zoom**  
**Photographie :** Appuyez sur "T" pour effectuer un zoom avant (téléobjectif). Appuyez sur "W" pour effectuer un zoom arrière (grand angle).  
**Lecture :** Appuyez sur "T" pour agrandir l'image. Appuyez sur "W" pour revenir à l'affichage normal.

**Touche**   
**Photographie :** Active ou désactive la macro (). Règle le flash ().  
**Lecture :** Change une vue ou une vidéo, avance la vue.

**▲ / Touche efface**  
La pression sur la touche "▲" efface l'image.

**Touche DISP/BACK**  
**DISP :** Appuyez sur cette touche pour sélectionner l'affichage de l'écran LCD.  
**BACK :** Appuyez sur cette touche pour interrompre une procédure en cours d'opération.

**Touche F mode de photos**  
**Photographie :** Sélectionnez la qualité, sensibilité et FinePix COULEUR.  
**Lecture :** Spécifie les réglages pour l'ordre d'impression (DPOF).

**Utilisation des menus**

- Affichage du menu.**  
Appuyez sur la touche "MENU/OK".
- Sélection d'une option du menu.**  
Appuyez sur la flèche du haut ou du bas de la touche de direction.
- Sélection d'une option.**  
Appuyez sur la flèche droite de la touche de direction.
- Sélection d'un réglage.**  
Appuyez sur la flèche du haut ou du bas de la touche de direction.
- Confirmation du réglage.**  
Appuyez sur la touche "MENU/OK".

**Affichage de l'aide à l'écran**

Les instructions pour la prochaine étape de la procédure apparaissent en bas de l'écran. Appuyez sur la touche indiquée. A droit de l'écran LCD, appuyez sur la touche "MENU/OK" pour effacer la vue affichée. Pour annuler l'effacement, appuyez sur la touche "DISP/BACK".

Haut, bas, gauche et droite sont indiqués par des triangles noirs dans le mode d'emploi. Haut ou bas est indiqué par "▲" ou "▼" et gauche ou droite par "◀" ou "▶".

- ① Appuyez sur la touche "POWER" pour mettre l'appareil photo sous tension.  
② Réglez la molette de modes sur "AUTO".

  - **Plage de mise au point**  
Environ 60 cm à l'infini
  - ⚠ Pour les sujets qui sont à moins de 60 cm, utilisez le mode macro (→P.44).
  - ⚠ Lorsque [ERREUR CARTE], [CARTE NON INITIALISEE], [CARTE PLEINE] ou [PAS DE CARTE] apparaît, reportez-vous P.123.
- Appuyez sur la touche de libération du flash pour faire sortir le flash.

  - ⚠ Lorsque le flash sort, l'image peut disparaître et risque de s'assombrir brièvement en raison de la recharge du flash. Le témoin du viseur clignote en orange pendant le chargement.
  - ⚠ Si le flash est utilisé dans des endroits poussiéreux ou lorsqu'il neige, des points blancs peuvent apparaître sur l'image. Le flash se reflète sur les particules de poussière ou les flocons de neige. Utilisez le mode flash débrayé.
- Gardez les coudes serrés contre le corps et maintenez l'appareil photo à deux mains. Placez le pouce de la main droite de façon à pouvoir utiliser facilement le zoom.

  - ⚠ L'image est floue si l'appareil photo bouge pendant la prise de vues (bougé de l'appareil photo). Utilisez un trépied pour éviter le bougé de l'appareil photo, en particulier pour les photos dans des endroits sombres, lorsque le mode flash débrayé a été sélectionné.
  - ⚠ Certaines irrégularités de luminosité peuvent apparaître en bas de l'écran LCD. Ceci est normal et n'affecte pas non plus l'image photographiée.
- Maintenez l'appareil photo en faisant attention à ce que vos doigts ou la dragonne ne recouvrent pas l'objectif et le flash. Si l'objectif ou le flash est obstrué, vous risquez que le sujet ne soit pas mis au point et que la luminosité (exposition) ne soit pas correcte pour votre photo.

  - ⚠ Vérifiez si l'objectif est propre. S'il est sale, nettoyez-le comme indiqué en P.119.
- Appuyez sur la touche "T" (téléobjectif) pour effectuer un zoom avant. Appuyez sur la touche "W" (grand angle) pour effectuer un zoom arrière. Une barre de zoom apparaît sur l'écran LCD.

  - **Longueur focale du zoom optique (équivalent à un appareil photo 35 mm)**  
Environ 32 mm à 128 mm  
( : Environ 33 mm à 132 mm)  
Échelle de zoom maxi : 4x
  - ⚠ Reportez-vous P.95 pour des informations sur les procédures pour utilisation de zoom numérique.

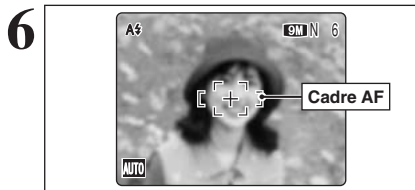

Utilisez l'écran LCD, cadrez la photo de façon à ce que le sujet remplisse entièrement le cadre AF (Autofocus).

- L'image présentée sur l'écran LCD avant la prise de vue peut être différente de l'image enregistrée pour ce qui est de la luminosité, de la couleur ou autre. Procédez à la lecture de l'image enregistrée pour la vérifier (→P.29).
- Le sujet ne peut pas apparaître clairement sur l'écran LCD, par temps ensoleillé à l'extérieur, par exemple, ou lorsque vous photographiez des scènes avec un éclairage faible. Utilisez le viseur pour prendre la vue.

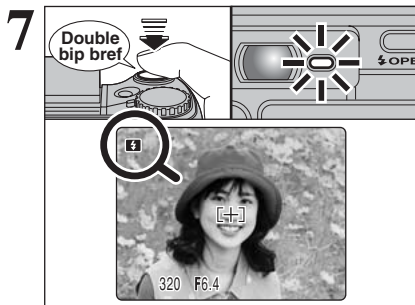

Appuyez à mi-course sur le déclencheur. L'appareil photo émet un bref double bip et effectue la mise au point sur votre sujet. Le cadre AF sur l'écran LCD devient plus petit et l'appareil photo règle la vitesse d'obturation et l'ouverture. Le témoin du viseur (vert) s'arrête de clignoter et reste allumé.

- Si des batteries Ni-MH et des piles alcalines sont utilisées ensemble ou les batteries sont presque épuisées, l'appareil photo peut se mettre hors tension sans rétracter l'objectif. A ce moment, appuyez sur la touche "E" (→P.29) et mettez ensuite l'appareil photo sous tension. Lorsque l'objectif s'est rétracté, mettez de nouveau l'appareil photo hors tension. Si l'objectif ne se rétracte toujours pas, mettez en place des batteries neuves ou utilisez l'adaptateur secteur (→P.104).
- Lorsque l'appareil photo n'émet pas de double bip et si "AF!" apparaît sur l'écran LCD, l'appareil photo ne peut pas effectuer la mise au point.
- Une pression à mi-course sur le déclencheur fige brièvement l'image sur l'écran LCD. Cette image n'est pas l'image enregistrée.
- Lorsque "AF!" apparaît sur l'écran LCD (c'est-à-dire si la photo est trop sombre pour que l'appareil photo puisse faire la mise au point), appuyez de nouveau à mi-course sur le déclencheur ou essayez de vous tenir à environ 2 m de votre sujet pour prendre la vue.
- Le flash se déclenche plusieurs fois (pré-flashes et flash principal).

Avant que le flash se déclenche, "E" apparaît sur l'écran LCD. Lorsqu'une vitesse d'obturation lente est sélectionnée et il y a un risque de le bougé de l'appareil photo, "!" apparaît sur l'écran LCD. Utilisez le flash pour prendre des vues. Selon la scène ou le mode que vous photographiez, utilisez un trépied.

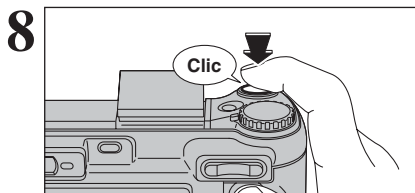

Appuyez à fond sur le déclencheur sans le relâcher. Lorsqu'un déclic est entendu, l'appareil photo enregistre l'image.

- Il y a un léger délai entre la pression sur le déclencheur et la prise de vue. Procédez à la lecture de la photo pour vérifier l'image.
- Lorsque vous appuyez sur le déclencheur sans le relâcher, le cadre AF n'est pas modifié.
- Lors de la prise de vue, le témoin du viseur s'allume en orange (prise de vue désactivée) et la vue suivante peut être prise après que le témoin du viseur est éteint.
- Lorsque la prise de vue est réalisée avec le flash, l'image peut disparaître et s'assombrir brièvement en raison de la recharge du flash. Le témoin du viseur clignote en orange pendant le chargement.
- Reportez-vous P.123-124 pour les informations sur les avertissements affichés.

◆ **Sujets ne convenant pas à l'autofocus** ◆

Le FinePix E900 utilise un mécanisme d'autofocus précis. Toutefois, la mise au point peut s'avérer difficile sur les sujets suivants :

- Les sujets très brillants comme les miroirs ou la carrosserie d'une voiture
- Les sujets photographiés à travers une vitre
- Les sujets sans bonne réflexion comme les cheveux ou la fourrure
- Les sujets qui manquent de consistance comme le feu ou la fumée
- Les sujets sombres
- Les sujets se déplaçant à grande vitesse
- Des sujets avec peu ou pas de contraste entre le sujet et l'arrière-plan (sujets placés

devant un mur blanc ou ayant la même couleur que le fond)

- Des photos dans lesquelles un objet fortement contrasté (qui n'est pas le sujet) est proche du cadre AF et qui est soit plus proche, soit plus éloigné du sujet (comme la photo d'une personne devant un arrière-plan comportant des éléments très contrastés)

Pour ces sujets, utilisez le verrouillage AF/AE (→P.27) ou "E" mise au point manuelle (→P.64).

**UTILISATION DU VISEUR**

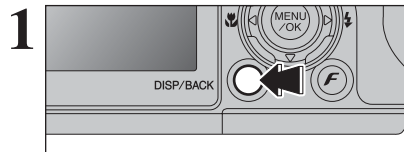

Lorsque vous utilisez le viseur, appuyez sur la touche "DISP/BACK" pour éteindre l'écran LCD. La mise hors tension de l'écran LCD permet d'économiser de l'énergie.

- Écran LCD ne peut pas être éteint lorsque le mode Macro "M", AF ZONE "E", AF CONTINU "E" ou MF "E" est réglé.



Gardez les coudes serrés contre le corps et maintenez l'appareil photo à deux mains. Placez le pouce de la main droite de façon à pouvoir utiliser facilement le zoom.

- L'image est floue si l'appareil photo bouge pendant la prise de vues (bougé de l'appareil photo). Utilisez un trépied pour éviter le bougé de l'appareil photo, en particulier pour les photos dans des endroits sombres, lorsque le mode flash débrayé a été sélectionné.

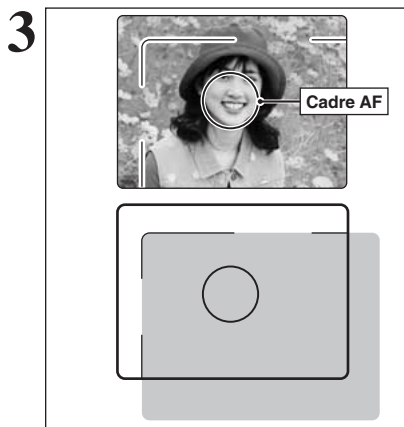

Cadrez la photo de façon à ce que le sujet remplisse entièrement le cadre AF (Autofocus). Lorsqu'une vue est prise à une distance comprise entre 0,6 m et 1,5 m en utilisant le viseur optique seul la zone ombrée du cadre est photographiée.

- Prenez la vue à l'aide de l'écran LCD si vous désirez cadrer votre image avec précision.

**AFFICHAGE DU TEMOIN DU VISEUR**

Affichage	Etat
S'allume en vert	Le verrouillage AF/AE en cours, Écran LCD éteint, Mode sortie vidéo
Clignote en vert	Avertissement de bougé de l'appareil photo ou avertissement AF (prêt à photographier)
Clignote alternativement en vert et orange	Enregistrement sur la carte <b>xD-Picture Card</b> (prêt à photographier)
S'allume en orange	Enregistrement d'images, de vidéos ou d'annotations vocales sur la carte <b>xD-Picture Card</b> (pas prêt)
Clignote en orange	Chargement du flash (le flash ne se déclenchera pas)
Clignote en rouge	<ul style="list-style-type: none"> <li>• Avertissement carte <b>xD-Picture Card</b></li> <li>• Pas de carte <b>xD-Picture Card</b> chargée, carte <b>xD-Picture Card</b> non-formatée, format incorrect, carte <b>xD-Picture Card</b> saturée et erreur de carte <b>xD-Picture Card</b></li> <li>• Avertissement de niveau bas des batteries</li> <li>• Erreur de fonctionnement de l'objectif</li> </ul>

\* Des messages d'avertissement détaillés apparaissent sur l'écran LCD (→ P.123-124).

**NOMBRE DE VUES DISPONIBLES**

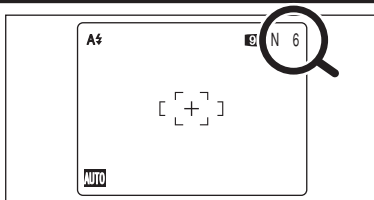

Le nombre de vues disponibles apparaît sur l'écran LCD.

- Reportez-vous P.52 pour les informations sur le changement du réglage de qualité.
- La qualité par défaut "9" réglée lors de l'expédition est "9M N".

**Nombre de vues standards par une carte xD-Picture Card**

Le tableau ci-dessous indique le nombre de vues standards pour une carte **xD-Picture Card** neuve formatée sur l'appareil photo. Plus la capacité de la carte **xD-Picture Card** est importante, plus la différence entre le nombre actuel de vues disponibles et le nombre indiqué ici augmente. Etant donné également que la quantité de données enregistrées pour une vue varie selon le sujet, dans certains cas le nombre de vues peut diminuer par 2, ou peut rester le même. Résultat, le nombre actuel de vues enregistrables peut varier en plus ou en moins.

Qualité	9M F	9M N	3:2	5M	3M	2M	03M	RAW
Nombre de pixels enregistrés	3488 × 2616		3696 × 2464	2592 × 1944	2048 × 1536	1600 × 1200	640 × 480	—*
DPC-16 (16 Mo)	3	6	6	12	19	25	122	0
DPC-32 (32 Mo)	6	13	13	25	40	50	247	1
DPC-64 (64 Mo)	13	28	28	50	81	101	497	3
DPC-128 (128 Mo)	28	56	56	102	162	204	997	6
DPC-256 (256 Mo)	56	113	113	204	325	409	1997	13
DPC-512/M512 (512 Mo)	113	227	227	409	651	818	3993	27
DPC-1GB (1 Go)	228	456	456	819	1305	1639	7995	54

\* Nombre de pixels enregistrés est 4864 x 3648, lors d'affichage des images sur l'ordinateur par FinePixViewer.

**UTILISATION DU VERROUILLAGE AF/AE**

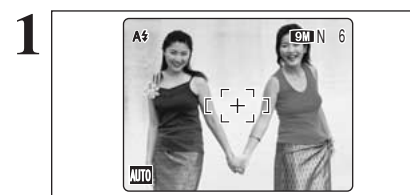

Dans une photo, les sujets (deux personnes dans ce cas) ne sont pas dans le cadre AF. Si la vue est prise à ce moment-là, les sujets ne seront pas mis au point.

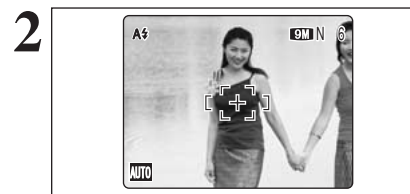

Déplacez légèrement l'appareil photo pour que les sujets soient à l'intérieur du cadre AF.

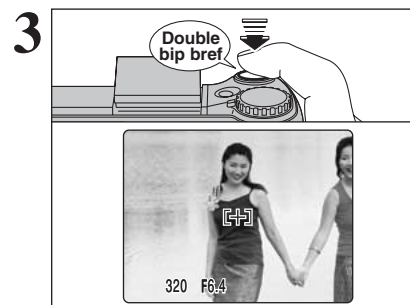

Appuyez à mi-course sur le déclencheur (verrouillage AF/AE). L'appareil photo émet un bref double bip et effectue la mise au point sur le sujet. Le cadre AF sur l'écran LCD devient plus petit et l'appareil photo réglé la vitesse d'obturation et l'ouverture. Le témoin du viseur (vert) s'arrête de clignoter et reste allumé.

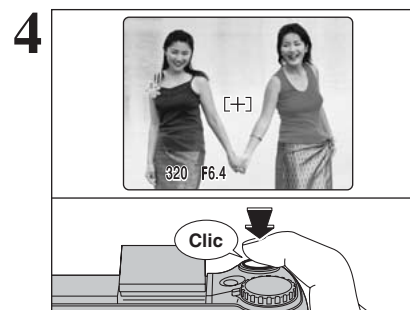

Avec le déclencheur toujours à mi-course, déplacez l'appareil photo vers l'image de départ et appuyez à fond sur le déclencheur.

- Le verrouillage AF/AE peut être appliqué plusieurs fois avant de libérer le déclencheur.
- Utilisez le verrouillage AF/AE dans tous les modes photographie pour obtenir des résultats parfaits.

◆ **Verrouillage AF (autofocus) /AE (exposition automatique)** ◆

Sur le FinePix E900, la pression à mi-course sur le déclencheur verrouille les réglages de mise au point et d'exposition (verrouillage AF/AE). Pour effectuer la mise au point sur un sujet décentré sur un côté ou pour régler l'exposition avant de composer la photo définitive, verrouillez les réglages AF et AE. Prenez ensuite la vue pour obtenir le meilleur résultat.

**FONCTION D'ASSISTANT DE PRISE DE VUES**

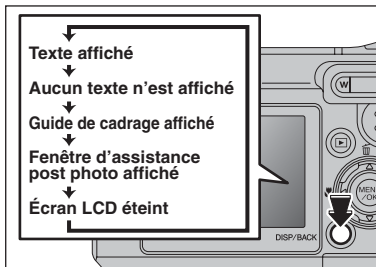

Sélectionnez la fonction de guide de cadrage et la fenêtre d'assistance post photo en mode photographie.  
Appuyez sur la touche "DISP/BACK" pour changer l'affichage sur l'écran LCD.

Écran LCD ne peut pas être éteint lorsque le mode Macro "M", AF ZONE "Z", AF CONTINU "C" ou MF "F" est réglé.

**Fonction de cadrage**

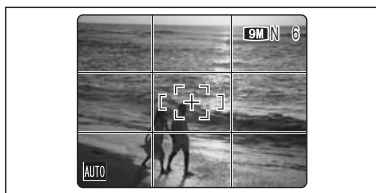

Le guide de cadrage scinde l'image en lignes horizontales et verticales pour la diviser en 9 cadres sur l'écran LCD.

**Important**

Utilisez toujours le verrouillage AF/AE lorsque vous composez une photo. L'image risque de ne pas être correctement mise au point si vous n'utilisez pas le verrouillage AF/AE.

**Cadre grille**

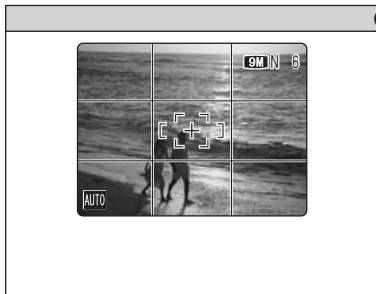

Placez le sujet principal à l'intersection de deux des lignes du cadre ou alignez une des lignes horizontales avec l'horizon. Utilisez ce cadre comme guide pour la taille du sujet et pour l'équilibre de l'image lors de la composition de la photo.

- Le guide de cadrage n'est pas enregistré sur l'image.
- Les lignes du cadre grille divisent l'image enregistrée en 3 parties égales horizontalement et verticalement. Lorsque l'image est imprimée, la position des lignes peut être légèrement différente.

**Fenêtre d'assistance post photo**



Lorsque vous utilisez la fenêtre d'assistance post photo, la dernière image photographiée apparaît sous forme de croquis en bas à gauche de l'écran LCD (fenêtre d'assistance post photo).

Jusqu'aux 3 dernières images photographiées apparaissent sur la fenêtre d'assistance post photo. Ceci sert de guide pour prendre d'autres photos avec des compositions identiques.

- L'une des actions suivantes annule l'image de la fenêtre d'assistance post photo :
  - Réglage de l'appareil photo en mode de lecture
  - Mise de l'appareil photo hors tension
  - Utilisation de la fonction PictBridge
  - Utilisation de la fonction de lecteur de carte etc.

**Passage du mode photographie au mode lecture et vice versa**

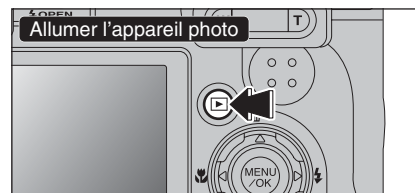

Appuyez sur la touche "▶" pendant environ 1 seconde pour mettre l'appareil photo sous tension en mode lecture.

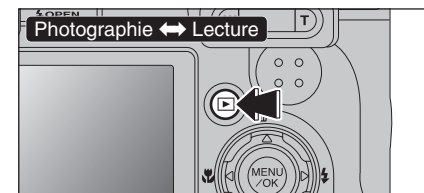

Appuyez sur la touche "◀" en mode photographie pour passer au mode lecture. Appuyez une fois de plus sur la touche "▶" pour revenir au mode photographie.

**Fonction d'extinction automatique**

Si l'appareil photo reste inutilisé pendant 2 ou 5 minutes, il se met hors tension (P.96). Pour remettre l'appareil photo sous tension, maintenez la touche "▶" enfoncée pendant environ 1 seconde.

**Lecture de l'image seule**

Appuyez sur "▶" pour faire défiler les images. Appuyez sur "◀" pour les faire défiler en arrière.

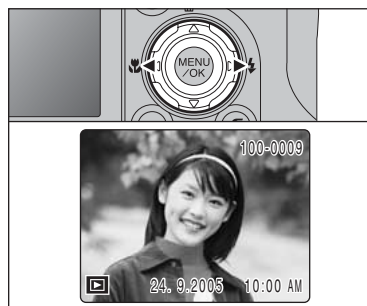

- Lorsque l'appareil photo est réglé en mode lecture, la dernière image prise apparaît sur l'écran LCD.
- Lorsque l'objectif est étendu pendant la lecture, il se rétracte en tant que mesure de protection si l'appareil photo n'est pas utilisé pendant environ 6 secondes.

**Sélection d'images**

Pour sélectionner des images sur l'écran des listes timbres, maintenez "◀" ou "▶" enfoncée pendant 1 seconde durant la lecture.



**Images visibles sur le FinePix E900**

Cet appareil photo affichera des images enregistrées sur le FinePix E900 ou des images (à l'exception de certaines images non-compressées) enregistrées sur un appareil photo numérique FUJIFILM acceptant les cartes xD-Picture Card. Une lecture nette ou le zoom de lecture risque d'être impossible à obtenir lors de la visualisation pour les images prises avec un autre appareil photo que le FinePix E900.

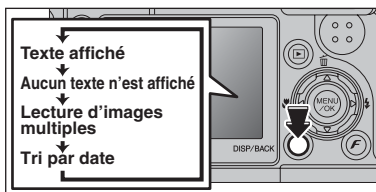

### Lecture d'images multiples

En mode lecture, appuyez sur la touche "DISP/BACK" pour changer l'affichage sur l'écran LCD. Appuyez sur la touche "DISP/BACK" jusqu'à ce que l'écran de lecture d'images multiples (9 vues) apparaisse.

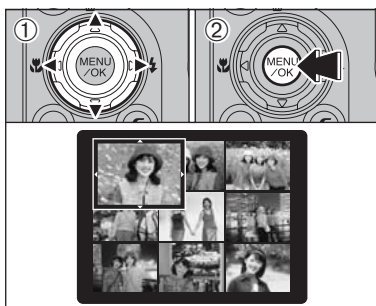

- 1 Appuyez sur "▲", "▼", "◀" ou "▶" pour déplacer le curseur (vue colorée) sur la vue sélectionnée. Appuyez plusieurs fois sur "▲" ou "▼" pour passer à la page suivante.
- 2 Appuyez de nouveau sur la touche "MENU/OK" pour afficher l'image actuelle agrandie.

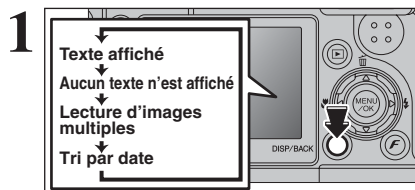

### Tri par date

En mode lecture, appuyez sur la touche "DISP/BACK" pour changer l'affichage sur l'écran LCD. Appuyez sur la touche "DISP/BACK" jusqu'à ce que l'écran de tri par date apparaisse.

☛ Un nombre d'images important peut mettre plus longtemps à apparaître.

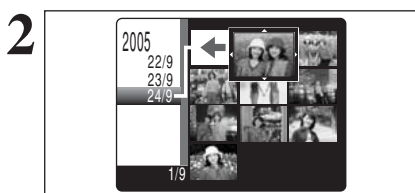

Le passage au mode du tri par date affiche les images prises le même jour que l'image sélectionnée dans le mode lecture d'images multiples.

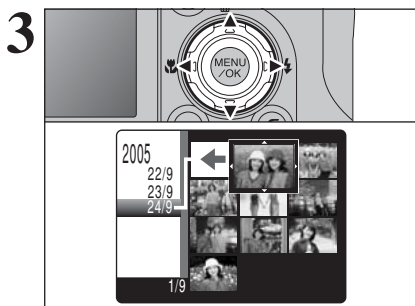

Appuyez sur "▲", "▼", "◀" ou "▶" pour déplacer le curseur (vue colorée) sur la vue sélectionnée.

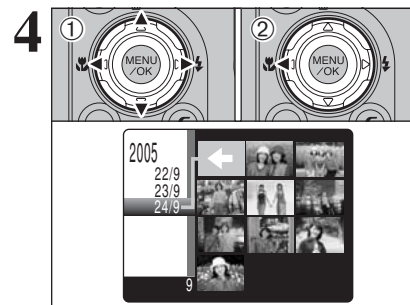

### Pour sélectionner la date :

- 1 Appuyez sur "▲", "▼", "◀" ou "▶" pour déplacer le curseur (vue colorée) à "◀" sur la vue haut et la gauche.
- 2 Appuyez sur "◀" pour afficher la date sélectionnant.

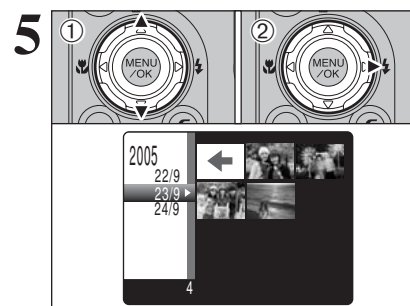

- 1 Appuyez sur "▲" ou "▼" pour déplacer le curseur (vue colorée) et sélectionner la date. Appuyez plusieurs fois sur "▲" ou "▼" pour passer à la page suivante.
- 2 Appuyez sur "▶" pour retourner à "◀".

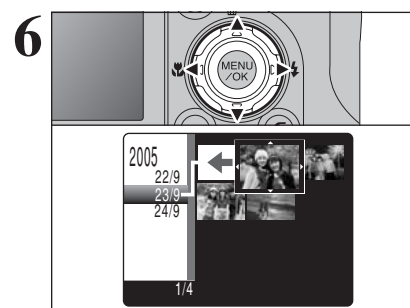

Appuyez sur "▲", "▼", "◀" ou "▶" pour déplacer le curseur (vue colorée) sur la vue sélectionnée.

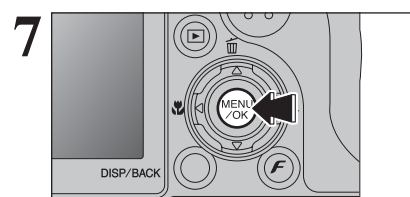

Appuyez sur la touche "MENU/OK" pour agrandir l'image choisie.



**MODE LECTURE POUR REGARDER LES IMAGES (▶ LECTURE)**

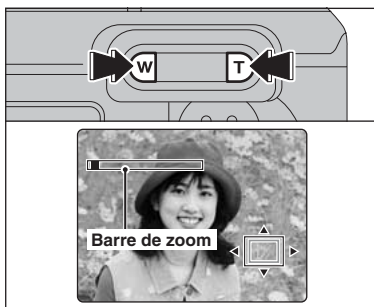

**Zoom de lecture**

Appuyez sur la touche "T" ou "W" pendant la lecture de l'image seule pour agrandir l'image. Une barre de zoom apparaît sur l'écran LCD.

Le zoom de lecture ne peut pas être utilisé pendant la lecture d'images multiples.

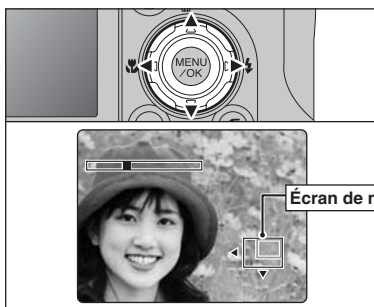

Appuyez sur "▲", "▼", "◀" ou "▶" pour afficher une autre partie de l'image. L'image montrée apparaît sur l'écran de navigation.

Appuyez sur la touche "DISP/BACK" pour annuler le zoom de lecture.

**■ Échelles de zoom**

Qualité	Échelle de zoom maxi
9M (3488 × 2616 pixels)	Environ 5,5×
8.2 (3696 × 2464 pixels)	Environ 5,8×
6M (2592 × 1944 pixels)	Environ 4,1×
3M (2048 × 1536 pixels)	Environ 3,2×
2M (1600 × 1200 pixels)	Environ 2,5×

**MODE LECTURE POUR EFFACER UNE IMAGE**

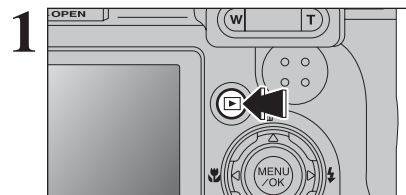

Appuyez sur la touche "E" pendant environ 1 seconde pour mettre l'appareil photo sous tension en mode lecture.

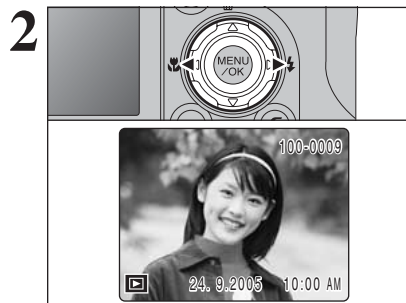

Appuyez sur "◀" ou "▶" pour sélectionner l'image à effacer.

Les images effacées ne peuvent pas être récupérées. Copiez les images sur votre disque dur.

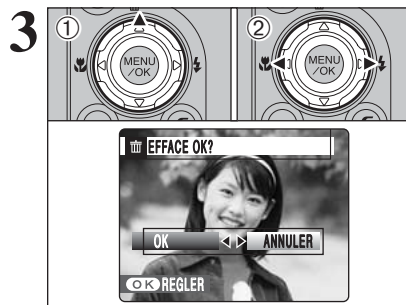

① Appuyez sur "▲".  
② Appuyez sur "◀" ou "▶" pour sélectionner "OK".

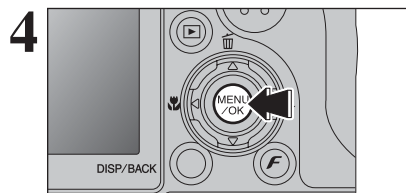

Appuyez sur la touche "MENU/OK" pour effacer l'image affichée. Lorsque vous avez terminé d'effacer une image, l'appareil photo revient à la lecture de l'image seule.

La distance entre le sujet et l'appareil photo est appelée distance de prise de vues. L'image est au point lorsque la distance de prise de vues est réglée correctement et que l'image apparaît avec netteté.

■ Deux méthodes de mise au point : AF et MF

Les mécanismes pour AF (mise au point automatique) et MF (mise au point manuelle).

**AF :** Dans ce mode, l'appareil photo effectue automatiquement la mise au point sur le sujet dans le cadre AF. L'appareil photo fait la mise au point lorsque vous appuyez à mi-course sur le déclencheur.

**MF :** La mise au point est réglée manuellement. Reportez-vous P.64 pour les détails.

■ Causes des erreurs de mise au point et solutions

Cause	Solution
Le sujet n'est pas dans le cadre AF.	Utilisez le verrouillage AF (mise au point : AF (CENTRE)) *1 ou MF.
Le sujet ne convient pas à AF.	Utilisez le verrouillage AF (mise au point : AF (CENTRE)) *1 ou MF.
Le sujet est en dehors de la plage de prise de vues.	Passez en mode macro ON ou OFF *2.
Le sujet se déplace trop rapidement.	Utilisez MF (préréglage de la distance de prise de vues pour une photo).

\*1 Prises de vues avec le verrouillage AF

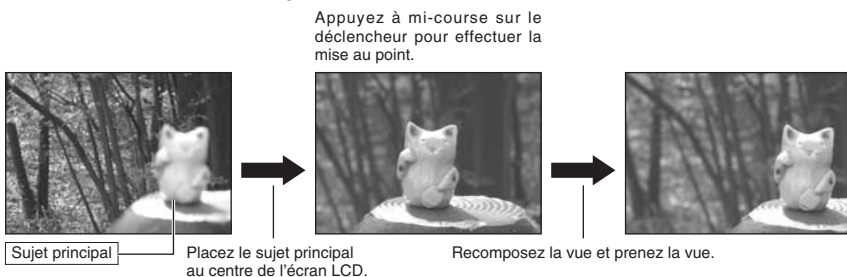

\*2 Commutation ON/OFF du mode macro

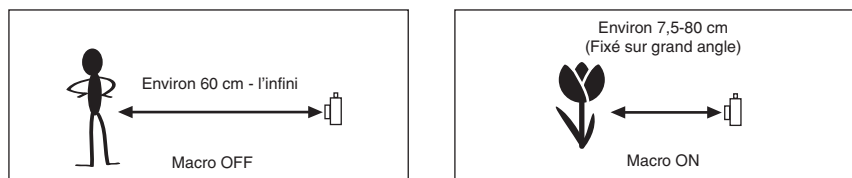

◆ Sujets ne convenant pas à l'autofocus ◆

- Les sujets très brillants comme les miroirs ou la carrosserie d'une voiture
- Les sujets photographiés à travers une vitre
- Les sujets sans bonne réflexion comme les cheveux ou la fourrure
- Les sujets qui manquent de consistance comme le feu ou la fumée
- Les sujets sombres
- Les sujets se déplaçant à grande vitesse
- Des sujets avec peu ou pas de contraste entre le sujet et l'arrière-plan (sujets placés devant un mur blanc ou ayant la même couleur que le fond)
- Des photos dans lesquelles un objet fortement contrasté (qui n'est pas le sujet) est proche du cadre AF et qui est soit plus proche, soit plus éloigné du sujet (comme la photo d'une personne devant un arrière-plan comportant des éléments très contrastés)

L'exposition fait référence à la lumière qui atteint le CCD ou à la quantité totale de lumière capturée et elle détermine la luminosité de l'image.

L'exposition est déterminée par la combinaison de l'ouverture et de la vitesse d'obturation. En AE (exposition automatique), l'appareil photo détermine l'exposition correcte, en tenant compte de facteurs comme la luminosité du sujet et le réglage ISO.

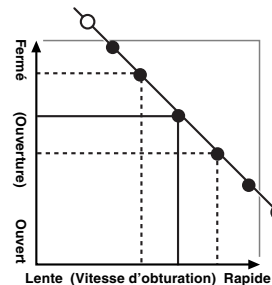

Le graphique de gauche montre comment les réglages d'ouverture et de vitesse d'obturation peuvent être changés tout en maintenant le même niveau d'exposition.

- Lorsque l'ouverture diminue d'un palier, la vitesse d'obturation diminue également d'un palier (le point se déplace vers le haut et la gauche).
- Lorsque l'ouverture augmente d'un palier, la vitesse d'obturation augmente également d'un palier (le point se déplace vers le bas et la droite).
- Les combinaisons avec lesquelles la vitesse d'obturation ou l'ouverture sont en dehors de la plage de réglage disponible ne peuvent pas être sélectionnées (points blancs).
- Dans les modes de photographie "P", "S" et "A", il est facile de sélectionner différents réglages le long de cette ligne.
- La sélection de réglages allant en parallèle avec cette ligne en réglant la luminosité de l'image photographiée est appelée compensation de l'exposition.

◆ Lorsque vous ne pouvez pas obtenir l'exposition correcte ◆

Compensation d'exposition :

Cette fonction utilise le niveau d'exposition réglé par la fonction AE en tant que référence (0), et éclaircit (+) ou assombrit (-) l'image. En sélectionnant le auto bracketing, vous pouvez prendre 3 vues, l'une sous exposée (-), l'une comme exposition de référence (0) et une surexposée (+).

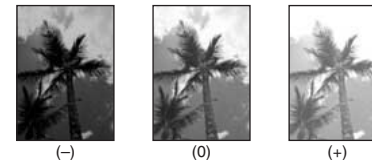

Vitesse d'obturation

Pour photographier un sujet en mouvement, vous pouvez soit "figer le mouvement", soit "capturer le sens du mouvement" en réglant la vitesse d'obturation.

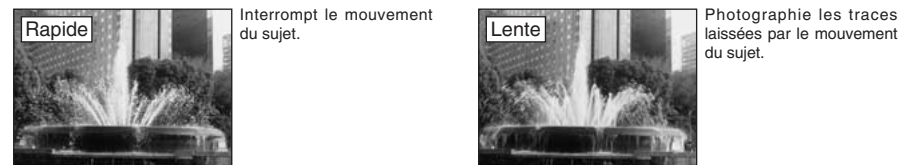

Ouverture

En réglant l'ouverture, vous pouvez changer la profondeur de la mise au point (profondeur de champ).

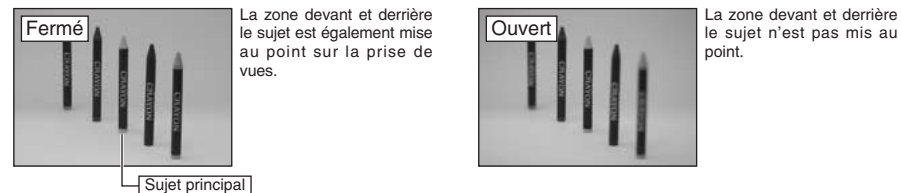

# PRISE DE VUES — SELECTION DES REGLAGES DE L'APPAREIL PHOTO

Spécifiez les réglages de l'appareil photo pour obtenir le meilleur résultat. Un guide général de procédure est donné ci-dessous.

## 1 Sélectionnez le mode photographie (→P.38-42).

**AUTO** Réglage automatique de tous les paramètres sauf de la qualité, la sensibilité et la FinePix COULEUR.

**N/** Sélectionnez le meilleur réglage (position de scène) pour la scène que vous photographiez.

**P/S/A** Changez le réglage d'ouverture ou de vitesse d'obturation de façon à ce que l'action soit figée, pour montrer la fluidité du mouvement, ou pour que l'arrière-plan soit flou.

**M** Réglez vous-même tous les paramètres de l'appareil photo.

## 2 Spécifiez les réglages de photographie (→P.43-48).

**☑ Compensation d'exposition** Utilisez l'exposition AE comme valeur de référence 0. Cette fonction éclaircit (+) ou assombrit (-) la photo.

**🌸 Macro** Utilisez cette fonction pour les photos en gros plan.  
**⚡ Flash** A utiliser lors de la prise de photos dans des endroits sombres ou pour des sujets en contre-jour, etc.

**📷 Prises de vues en continu** Utilisez pour prendre une série de vues en continu, ou pour utiliser l'auto bracketing (avec compensation de l'exposition).

## 3 Prenez de vues (vérifiez l'exposition et la mise au point → composez la prise de vue → appuyez à fond sur le déclencheur).

### ★ Vous pouvez utiliser les menus pour des réglages plus détaillés (→P52-65).

Le tableau ci-dessous présente un certain nombre d'exemples de réglages. Utilisez efficacement ces réglages.

Pour obtenir ce résultat	Réglages des exemples
Pour montrer le mouvement du sujet	Réglez la molette de modes sur "S" et sélectionnez une vitesse d'obturation lente. Utilisez un trépied pour éviter le bougé de l'appareil photo.
Pour figer le mouvement du sujet	Réglez la molette de modes sur "S" et sélectionnez une vitesse d'obturation rapide.
Pour que le sujet ressorte en rendant la zone devant et derrière le sujet flou	Réglez la molette de modes sur "A" et sélectionnez un grand réglage d'ouverture.
Pour obtenir une grande profondeur de mise au point	Réglez la molette de modes sur "A" et sélectionnez un petit réglage d'ouverture. Utilisez un trépied pour éviter le bougé de l'appareil photo car la vitesse d'obturation risquent de diminuer.
Pour éviter que l'image ne comporte une ombre rouge ou bleue en raison de la source lumineuse	Modifiez le réglage de la "balance des blancs" dans le menu de photographie.
Pour éviter de manquer des occasions uniques et instantanées	Prenez des vues dans le mode AUTO (voir pour "Utilisation de l'appareil photo"). Photographiez avec PRISE DE VUES RAPIDE.
Pour éviter que le sujet ne soit surexposé ou sous-exposé et pour montrer clairement les substances et les textures du sujet	Utilisez la compensation de l'exposition. Sélectionnez (+) si l'arrière-plan est pâle et (-) si l'arrière-plan est sombre.

### ■ Liste des fonctions disponibles dans chaque mode

✓ : OUI, — : NON

Mode photographie		AUTO	Lumière naturelle	Portrait	Sport	Nocturne	P	S	A	M
Fonction		P.38				P.39	P.40	P.41	P.42	
<input checked="" type="checkbox"/>	Compensation d'exposition	P.43	—	—	—	—	✓	✓	✓	✓
<input checked="" type="checkbox"/>	Macro	P.44	✓	—	—	—	✓	✓	✓	✓
<input checked="" type="checkbox"/>	Flash auto	P.46	✓	—	✓	—	✓	—	—	—
	Réduction des yeux rouges	P.46	✓	—	✓	—	✓	✓	✓	✓
	Flash forcé	P.46	✓	—	✓	—	✓	✓	✓	✓
	Synchronisation lente	P.46	—	—	✓	—	✓	—	✓	—
	Réduction des yeux rouges + Synchronisation lente	P.46	—	—	✓	—	✓	—	✓	—
<input checked="" type="checkbox"/>	Prises de vues en continu 4 premières images	P.49	✓	—	✓	—	✓	✓	✓	✓
	Auto bracketing	P.49	—	—	—	—	✓	✓	✓	✓
	Prises de vues en continu 4 dernières images	P.49	✓	—	✓	—	✓	✓	✓	✓
	Prises de vues en continu longue durée	P.50	✓	—	✓	—	—	—	—	—

\* Le flash ne peut pas être utilisé pour la prise de vues en continu.

### ■ Liste des options de menus disponibles dans chaque mode

✓ : OUI, — : NON

		Valeur par défaut	AUTO	N/	P	S	A	M	
FinePix Photo mode	<b>📷</b> Qualité	P.52	SM N	✓	✓	✓	✓	✓	
	<b>ISO</b> Sensibilité	P.54	—	✓	✓*	✓	✓	✓	
	<b>📷</b> FinePix COULEUR	P.55	STD	✓	✓	✓	✓	✓	
Menu Photographie	<b>🕒</b> Retardateur	P.58	NON	✓	✓	✓	✓	✓	
	<b>📷</b> Photométrie	[⊙] Multi	P.59	[⊙] Multi	—	✓	✓	✓	✓
		[•] Centrale	P.59						
		[ ] Moyenne	P.59						
	<b>📷</b> Balance des blancs	P.60	AUTO	—	—	✓	✓	✓	✓
	<b>📷</b> Mise au point	<b>📷</b> AF (CENTRE)	P.62	[📷] AF (CENTRE)	—	✓	✓	✓	✓
		<b>📷</b> AF (MULTI)	P.62						
		<b>📷</b> AF ZONE	P.63						
		<b>📷</b> AF CONTINU	P.63						
	<b>📷</b> MF	P.64	—	—	✓	✓	✓	✓	
<b>S</b> Détail	P.64	STD	—	—	✓	✓	✓	✓	
<b>📷</b> Flash (réglage de luminosité)	P.65	±0	—	—	✓	✓	✓	✓	
<b>📷</b> Bracketing	P.65	±1/3EV	—	—	✓	✓	✓	✓	

\* "N" Lumière naturelle peut être sélectionné uniquement en mode AUTO.

Lorsque seuls les réglages de la vitesse d'obturation et de l'ouverture ne procurent pas l'exposition correcte.

**Lorsque l'image est trop brillante**  
Diminuez le réglage de sensibilité "ISO".

**Lorsque l'image est trop sombre**  
Augmentez le réglage de sensibilité "ISO". Utilisez le flash ou la fonction de réglage de la luminosité.

**AUTO AUTO**

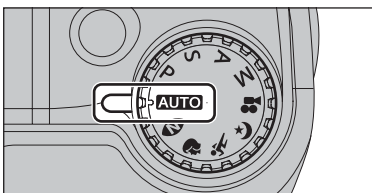

Réglez la molette de modes sur "AUTO". C'est le mode le plus simple à utiliser et il peut être employé pour la plupart des types de photos.

Reportez-vous P.37 pour les informations sur les modes flash disponibles.

**SCENES**

1

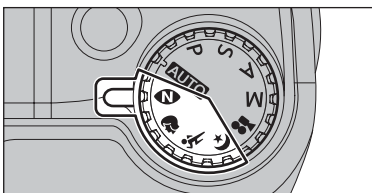

Réglez la molette de modes sur "N", "P", "S" ou "c". Ce mode vous permet de sélectionner le meilleur réglage (position de scène) pour la scène que vous photographiez.

"P", "S", et "c" sont disponibles mais ne peuvent pas être sélectionnés en mode macro.

Mode scènes	Caractéristiques	Modes de flash disponibles
N Lumière naturelle	Ce mode produit de superbes images qui conservent une atmosphère naturelle même lorsque les photos sont prises dans des conditions de faible éclairage. Il est également idéal pour les situations dans lesquelles le flash ne peut pas être utilisé. Exemples d'utilisations : • Portraits d'enfants endormis, d'animaux de compagnie et de gâteaux d'anniversaire • Service de bougies (pour les cérémonies de mariage, etc.) et concerts d'écoles • Restaurants, aquariums, musées et églises	Flash non disponible. Lorsque le flash est sorti, "F" apparaît.
P Portrait	Utilisez ce mode pour la photographie de personnes avec de belles teintes chair et une tonalité d'ensemble adoucie.	A4 /  /  / S4 /
S Sport	Utilisez ce mode pour la photographie de manifestations sportives. Ce mode donne la priorité aux vitesses d'obturation plus rapides.	A4 /
c Nocturne	Utilisez ce mode pour les scènes en soirée et de nuit. Ce mode vous permet de prendre des photos où la priorité est donnée aux vitesses d'obturation lentes de jusqu'à 3 secondes. Pour éviter le bougé de l'appareil photo, utilisez toujours un trépied.	S4 /

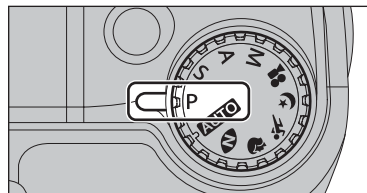

Réglez la molette de modes sur "P". Il s'agit d'un mode automatique vous permettant de spécifier d'autres réglages que la vitesse d'obturation et l'ouverture. C'est une manière simple de prendre des vues en modes priorité vitesse auto et priorité ouverture (déplacement de programme).

**Déplacement de programme**

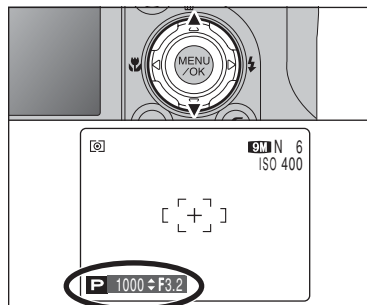

Appuyez sur "▲" ou "▼" pour sélectionner différentes combinaisons de réglage pour la vitesse d'obturation et l'ouverture, sans changer le réglage d'exposition. Le réglage de la vitesse d'obturation et celui de l'ouverture apparaissent en jaune lorsque l'appareil photo est en mode déplacement de programme.

- L'une des actions suivantes annule le déplacement de programme :
- Changement du réglage de la molette de modes
  - Sortie du flash
  - Réglage de l'appareil photo en mode lecture
  - Mise de l'appareil photo hors tension

◆ **Affichage du réglage de vitesse d'obturation et d'ouverture** ◆

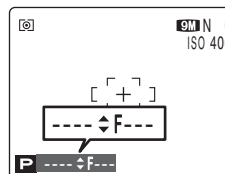

Lorsque la luminosité du sujet est en dehors de plage de mesure de luminosité de l'appareil photo, "F---" apparaît sur l'écran LCD en tant que réglage de la vitesse d'obturation et d'ouverture.

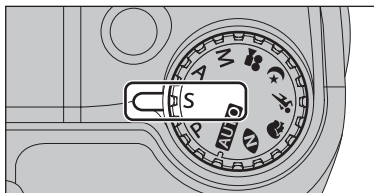

Réglez la molette de modes sur "S".  
Il s'agit d'un mode automatique vous permettant de régler la vitesse d'obturation. Utilisez ce mode pour fixer un sujet en déplacement (vitesse d'obturation rapide) ou pour donner une impression de mouvement (vitesse d'obturation lente).

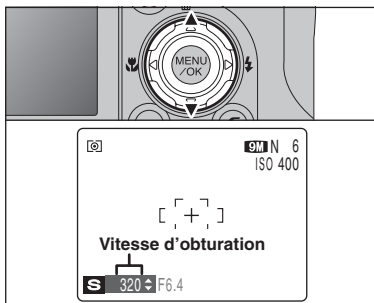

### Réglage de la vitesse d'obturation

Appuyez sur "▲" ou "▼" pour sélectionner la vitesse d'obturation.

- **Réglage de vitesse d'obturation**  
3 sec. à 1/1000 sec. par incrément de 1/3 EV (IL)

### ◆ Affichage du réglage de vitesse d'obturation et d'ouverture ◆

Surexposée

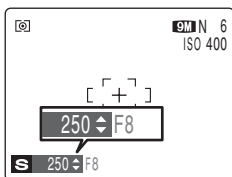

Dans des scènes extrêmement surexposées, le réglage d'ouverture (F8) apparaît en rouge. Dans ce cas, sélectionnez une vitesse d'obturation plus rapide (jusqu'à 1/1000 sec.).

Sous-exposée

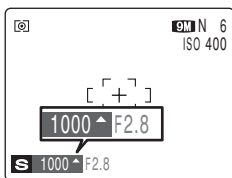

Dans des scènes extrêmement sous-exposées, le réglage d'ouverture (F2,8) apparaît en rouge. Dans ce cas, sélectionnez une vitesse d'obturation plus lente (diminution jusqu'à 3 sec.).

Erreur de mesure

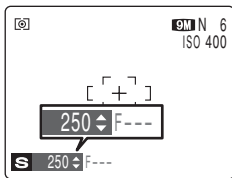

Lorsque la luminosité du sujet est en dehors de la plage de mesure de luminosité de l'appareil photo, "F---" apparaît en tant que réglage d'ouverture. Dans ce cas, appuyez à mi-course sur le déclencheur pour mesurer de nouveau le niveau de lumière et afficher une valeur.

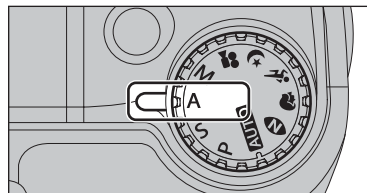

Réglez la molette de modes sur "A".  
Il s'agit d'un mode automatique vous permettant de régler l'ouverture.  
Utilisez ce mode pour des photographies sur lesquelles vous désirez que la zone devant et derrière le sujet soit flou (grande ouverture) ou avoir des sujets proches et éloignés mis au point (petite ouverture).

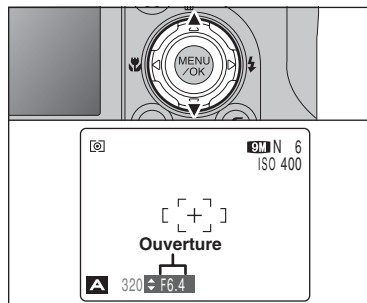

### Réglage de l'ouverture

Appuyez sur "▲" ou "▼" pour sélectionner l'ouverture.

- **Réglages d'ouverture**  
Grand angle : F2,8 à F8 par incrément de 1/3 EV (IL)  
Téléobjectif : F5,6 à F8 par incrément de 1/3 EV (IL)

### ◆ Affichage du réglage de vitesse d'obturation et d'ouverture ◆

Surexposée

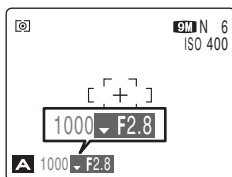

Dans des scènes extrêmement surexposées, la vitesse d'obturation (1/1000 sec.) apparaît en rouge. Lorsque cela se produit, sélectionnez un nombre plus élevé pour l'ouverture (jusqu'à F8).

Sous-exposée

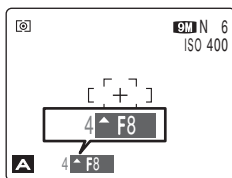

Dans des scènes extrêmement sous-exposées, la vitesse d'obturation (1/4 sec.) apparaît en rouge. Dans ce cas, sélectionnez une ouverture plus petite.

Erreur de mesure

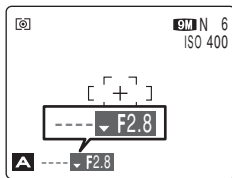

● Lorsque le mode flash forcé est sélectionné, la vitesse d'obturation la plus lente disponible est 1/45 sec.

Lorsque la luminosité du sujet est en dehors de la plage de mesure de luminosité de l'appareil photo, "----" apparaît en tant que réglage de la vitesse d'obturation. Dans ce cas, appuyez à mi-course sur le déclencheur pour mesurer de nouveau le niveau de lumière et afficher une valeur.

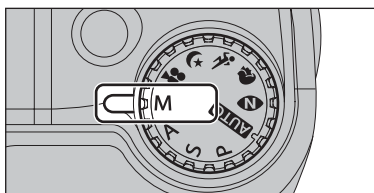

Réglez la molette de modes sur "M".  
Utilisez le mode manuel pour choisir n'importe quel réglage de vitesse d'obturation et d'ouverture.

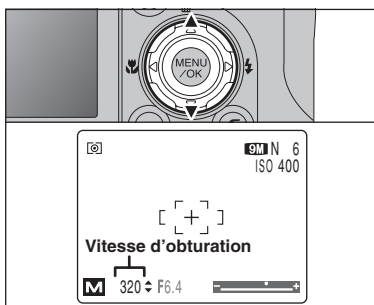

**Réglage de la vitesse d'obturation**

Appuyez sur "▲" ou "▼" pour sélectionner la vitesse d'obturation.

- **Réglage de vitesse d'obturation**  
15 sec. à 1/2000 sec. par incrément de 1/3 EV (IL)

- 1 Reportez-vous P.130 pour les informations sur EV (IL).
- 2 Utilisez un trépied pour éviter le bougé de l'appareil photo.
- 3 Sur les photos avec des expositions longues, des parasites (ou petits points) peuvent apparaître sur l'image.
- 4 Si la vitesse d'obturation est réglée sur une vitesse plus rapide que 1/1000 sec., l'image peut apparaître sombre même si le flash est utilisé.

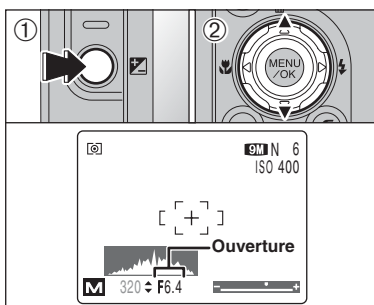

**Réglage de l'ouverture**

- 1 Maintenez la touche "☒" enfoncée.
- 2 Appuyez sur "▲" ou "▼" pour sélectionner l'ouverture.

- **Réglages d'ouverture**  
Grand angle : F2,8 à F8 par incrément de 1/3 EV (IL)  
Téléobjectif : F5,6 à F8 par incrément de 1/3 EV (IL)

◆ **Indicateur d'exposition** ◆

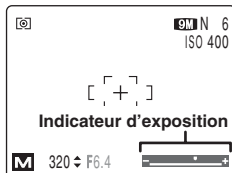

Utilisez l'indicateur d'exposition sur l'écran LCD comme guide pour régler l'exposition.  
Lorsque la luminosité du sujet est en dehors de la plage de mesure de luminosité de l'appareil photo, l'indicateur d'exposition disparaît sur l'écran LCD.

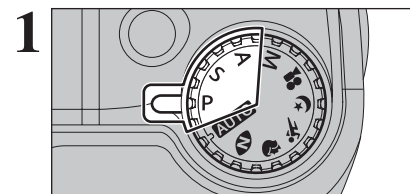

Réglez la molette de modes sur "P", "S" ou "A".

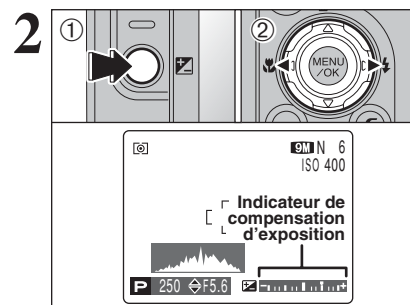

- 1 Maintenez la touche "☒" enfoncée.
- 2 Appuyez sur "◀" ou "▶" pour régler la valeur de compensation.

L'icône indiquant le sens de la compensation (- ou +) vire au jaune. L'icône "☒" vire également au jaune lorsque la compensation d'exposition est réglée, puis passe au bleu lorsque le réglage est terminé.

- **Plage de correction : -2 EV (IL) à +2 EV (IL)**  
(13 étapes par incrément de 1/3 EV (IL))

- 1 La compensation d'exposition ne peut pas être utilisée dans les modes "AUTO", "P", "S", "A", "M" et "S".
- 2 La luminosité de l'écran LCD sera augmentée ou diminuée selon le réglage de la compensation de l'exposition.
- 3 L'action suivante désactive la compensation d'exposition : Prises de vues quand la scène est sombre en mode flash forcé "4" ou mode de réduction des yeux rouges "4"

Ce réglage est conservé lorsque le mode est modifié ou l'appareil photo mis hors tension (l'icône "☒" apparaît). Réglez la compensation d'exposition sur "0" à moins que l'exposition ne doive nécessairement être compensée.

◆ **Pour obtenir la luminosité correcte** ◆

Pour obtenir une luminosité d'image correcte, réglez la quantité de correction de l'exposition selon la luminosité ou l'obscurité de l'image.

- Lorsque le sujet est trop éclairé  
Tentez d'utiliser un réglage de correction négatif (-).  
La vue est prise de façon à ce que l'image toute entière soit plus sombre.
- Lorsque le sujet est trop foncé  
Tentez d'utiliser un réglage de correction positif (+).  
La vue est prise de façon à ce que l'image toute entière soit plus claire.
- Guide pour l'utilisation de la compensation
  - Portraits en contre-jour +2 étapes à +4 étapes (+ 2/3 IL à +1 1/3 IL)
  - Scènes très brillantes (comme des paysages de neige) ou sujets avec une forte réflexion +3 étapes (+1 IL)
  - Vues principalement composées de ciel +3 étapes (+1 IL)
  - Sujets sous les projecteurs, principalement contre un fond sombre -2 étapes (-2/3 IL)
  - Scènes avec faible réflexion telles que les prises de vues de pins ou de feuillages sombres -2 étapes (-2/3 IL)

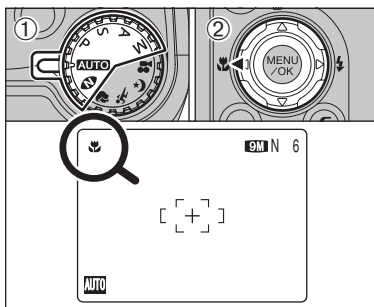

Sélectionnez le mode macro pour prendre des photos en gros plan.

- ① Réglez la molette de modes sur "**AUTO**", "**N**", "**P**", "**S**", "**A**" ou "**M**".
- ② Appuyez sur la touche "⏏" (◀). "⏏" apparaît sur l'écran LCD pour indiquer que vous pouvez prendre des photos en gros plan. Pour annuler le mode macro, appuyez de nouveau sur la touche "⏏" (▶).

● **Plage de mise au point**

Environ 7,5 cm à 80 cm (grand angle)

● **Plage efficace du flash**

Environ 30 cm à 80 cm (grand angle)

- ⚠ L'une des actions suivantes annule le mode macro :
  - Changement du réglage de la molette de modes sur "⏏", "⏏", "⏏" ou "⏏"
  - Mise de l'appareil photo hors tension
- ⚠ Si le flash est trop brillant, utilisez le réglage de la luminosité du flash (→P.64).
- ⚠ Utilisez un trépied pour éviter le bougé de l'appareil photo, si vous prenez des vues dans des endroits sombres (lorsque "⏏" apparaît).
- ⚠ En mode macro, l'écran LCD s'allume et ne peut pas être éteint.
- ⚠ Lorsque vous annulez le mode macro, l'écran LCD reste allumé.
- ⚠ En sélectionnant le AF (MULTI), le positionnement de la zone de mise au point reste à proximité du centre de l'écran LCD.

Lorsque vous utilisez le viseur pour prendre une vue en mode macro, le champ visible par le viseur ne correspond pas au champ réellement photographié car le viseur et l'objectif sont à des positions différentes. Utilisez l'écran LCD pour prendre les vues en mode macro.

Choix entre 5 modes de flash selon le type de prise de vues.

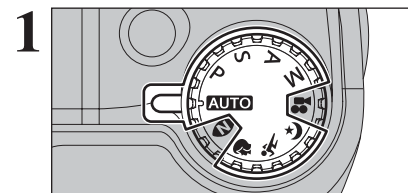

Réglez la molette de modes sur "**AUTO**", "**N**", "**S**", "**A**", "**P**", "**S**", "**A**" ou "**M**".

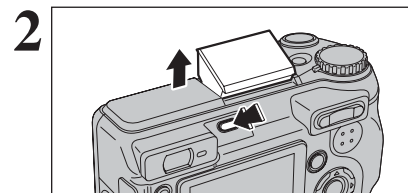

Appuyez sur la touche de libération du flash pour régler le flash.

● **Plage efficace du flash (ISO : AUTO)**

Grand angle : environ 30 cm à 3,7 m

Téléobjectif : environ 60 cm à 1,9 m

- ⚠ Si la vitesse d'obturation est réglée sur une vitesse plus rapide que 1/1000 sec., l'image peut apparaître sombre même si le flash est utilisé.
- ⚠ Lorsque le flash sort, l'image peut disparaître et peut s'assombrir brièvement en raison de la recharge du flash. Le témoin du viseur clignote en orange pendant le chargement.

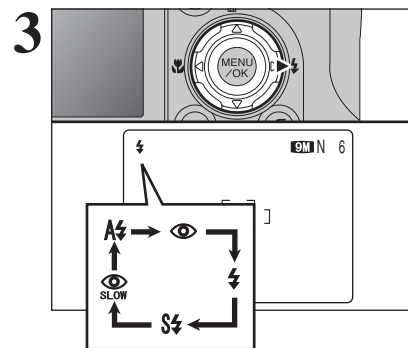

Le réglage du flash change à chaque fois que vous appuyez sur la touche "⏏" (▶). Le dernier mode de flash indiqué est le mode sélectionné.

- ⚠ Si le flash est utilisé dans des endroits poussiéreux ou lorsqu'il neige, des points blancs peuvent apparaître sur l'image. Le flash se reflète sur les particules de poussière ou les flocons de neige. Utilisez le mode flash débrayé.
- ⚠ La durée de chargement du flash peut augmenter si la charge restante de batteries est faible.
- ⚠ Lorsque la prise de vues est réalisée avec le flash, l'image peut disparaître et s'assombrir brièvement en raison de la recharge du flash. Le témoin du viseur clignote en orange pendant le chargement.
- ⚠ Les modes de flash sont limités selon le mode photographie sélectionné (→P.37).
- ⚠ Le flash se déclenche plusieurs fois (pré-flash et flash principal).

Lors de la pression à mi-course sur le déclencheur, "⏏" apparaît sur l'écran LCD avant que le flash se déclenche.



### ⚡ Flash auto

Utilisez ce mode pour la photographie ordinaire. Le flash se déclenche, si les conditions de la prise de vues le nécessitent.

- 🔧 Si vous appuyez sur le déclencheur lorsque le flash est en cours de chargement, la vue est prise sans le flash.



### 👁️ Réduction des yeux rouges

Utilisez ce mode pour que les yeux des sujets soient naturels lorsque vous prenez des vues de personnes alors que l'éclairage est insuffisant.

Le flash émet un éclair préalable, juste avant que l'image ne soit prise et se déclenche à nouveau pour prendre la véritable image.

Le flash se déclenche, si les conditions de la prise de vues le nécessitent.

- 🔧 Si vous appuyez sur le déclencheur lorsque le flash est en cours de chargement, la vue est prise sans le flash.

### ◆ Effet yeux rouges ◆

Lorsque vous utilisez le flash pour prendre une vue de sujet alors que l'éclairage est insuffisant, leurs yeux apparaissent parfois rouges sur l'image. C'est le résultat de l'éclair du flash se reflétant à l'intérieur de l'oeil. La fonction de réduction des yeux rouges vous permet de minimiser la probabilité de l'effet.

Adoptez également les précautions suivantes pour optimiser les effets de cette fonction :

- Demandez aux sujets de regarder l'appareil photo.
- Rapprochez-vous le plus possible des sujets.



### ⚡ Flash forcé

Utilisez le flash forcé pour photographier des scènes éclairées en contre-jour, comme un sujet devant une fenêtre ou à l'ombre d'un arbre, ou pour obtenir les couleurs appropriées pendant les prises de vues, sous éclairage. Dans ce mode, le flash se déclenche, que la scène soit éclairée ou sombre.



### 📷 Synchronisation lente

Ce mode flash utilise une vitesse de déclenchement lente. Il vous permet de réaliser des vues de personnes la nuit, montrant à la fois les sujets et l'arrière-plan nocturne.

Pour éviter le bougé de l'appareil photo, utilisez toujours un trépied.

- **Vitesse d'obturation la plus lente**  
“📷” **Nocturne** : jusqu'à 3 sec.

### 📷 Réduction des yeux rouges + Synchronisation lente

Utilisez ce mode pour les prises de vues en synchronisation lente avec réduction des yeux rouges.

- 🔧 L'image peut être surexposée lorsque les scènes sont trop éclairées.

Pour qu'un fond nocturne apparaisse plus clairement sur votre vue, utilisez le réglage du mode “📷” Nocturne en mode photographie (➡P.38).

### ◆ Rappel de sortie de flash ◆

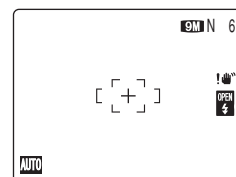

Nous recommandons l'utilisation du flash lorsque le rappel de sortie de flash apparaît sur l'écran LCD (➡P.45).

Rappel à  
sortie de flash

### ◆ Flash débrayé ◆

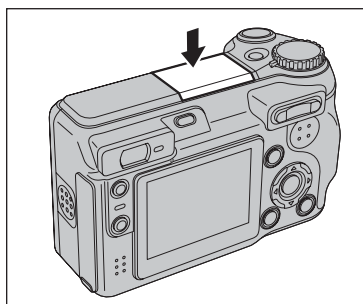

La pression sur le flash fait passer l'appareil photo en mode flash débrayé.

Utilisez ce mode pour la photographie à l'aide d'un éclairage intérieur, pour les photos prises à travers une vitre et pour photographier dans des endroits comme des théâtres ou lors de manifestations sportives en intérieur ou lorsque la distance est trop importante pour que le flash soit efficace. Lorsque vous utilisez le mode flash débrayé, la balance des blancs sélectionnée (➡P.60) est opérationnelle afin que les couleurs restent naturelles dans le cadre de la lumière disponible.

- 🔧 Utilisez un trépied pour éviter le bougé de l'appareil photo, en particulier pour les photos dans des endroits sombres, lorsque le mode flash débrayé a été sélectionné.
- 🔧 Reportez-vous P.26 et 123 pour les informations et les avertissements sur le bougé de l'appareil photo.



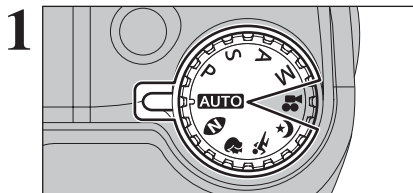

1 Réglez la molette de modes sur le mode photographie.

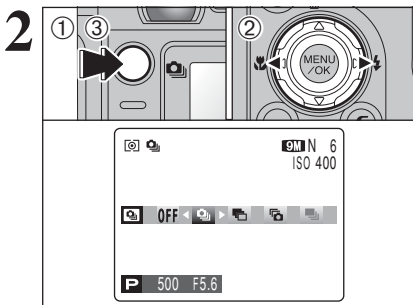

- ① Maintenez la touche "P" enfoncée.
- ② Appuyez sur "←" ou "→" pour sélectionner le mode de prises de vues en continu.
- ③ Libérez la touche "P" pour confirmer votre sélection.

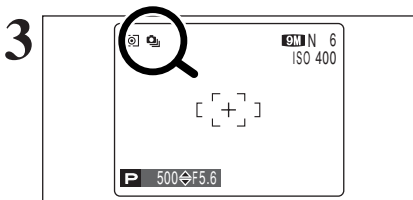

Lorsque vous réglez le mode de prises de vues en continu (sauf sur "OFF"), le mode sélectionné apparaît sur l'écran LCD.

- : Prises de vues en continu 4 premières images
- : Auto bracketing
- : Prises de vues en continu 4 dernières images
- : Prises de vues en continu longue durée

◆ **Remarques sur l'utilisation des modes de prises de vues en continu** ◆

- Les prises de vues continuent aussi longtemps que le déclencheur reste enfoncé. Toutefois, en mode auto bracketing, vous n'avez qu'à appuyer une fois sur le déclencheur pour prendre 3 vues.
- Le nombre de vues disponibles est limité selon l'espace disponible sur la carte **xD-Picture Card**. En mode auto bracketing toutefois, aucune photographie n'est prise si l'espace sur la carte **xD-Picture Card** est insuffisant pour enregistrer 3 vues.
- La mise au point est déterminée sur la première vue et ne peut pas être changée en cours de séquence (à l'exception de prises de vues en continu longue durée).
- L'exposition est déterminée sur la première vue, mais en prises de vues en continu longue durée, l'exposition est réglée pour la scène en cours de photographie.
- La vitesse de prises de vues en continu varie selon la vitesse d'obturation.
- La vitesse de prises de vues en continu ne change pas avec les réglages de qualité enregistrés.
- Le flash ne peut pas être utilisé car le mode est réglé sur flash débrayé.
- Pour les prises de vues en continu concernant les 4 premières images et 4 dernières images et les vues prises avec auto bracketing, les résultats sont toujours affichés après avoir pris la vue.

**Prises de vues en continu 4 premières images**

Modes photographie disponibles : **AUTO**, **N**, **A**, **S**, **P**, **S**, **A**, **M**

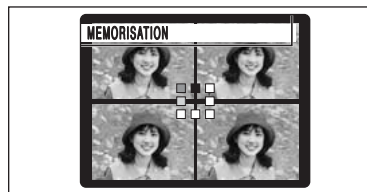

Ce mode prend 4 vues (maxi 1,5 vues/sec.). Lorsque vous prenez les vues, les images apparaissent et enregistrées.

- ⚠ Le mode de prises de vues en continu 4 premières images ne peut pas être utilisée en mode vidéo "V".
- ⚠ La durée maximum d'enregistrement du fichier en utilisant la prise en continu est de 14 secondes, lors de l'enregistrement sur une carte **xD-Picture Card**.

**Auto bracketing**

Modes photographie disponibles : **P**, **S**, **A**, **M**

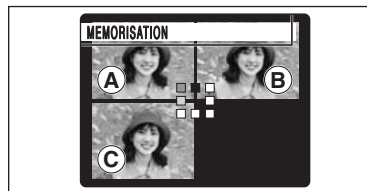

Ce mode prend une image identique avec différents réglages d'exposition. La fonction auto bracketing prend 3 vues en continu d'une quantité spécifiée.

Ⓐ est une image correctement exposée, Ⓑ est une image surexposée et Ⓒ est une image sous-exposée.

Les réglages (plage d'exposition) peuvent être changés dans le menu photographie.

● **Réglages auto bracketing (3)**

±1/3 EV (IL), ±2/3 EV (IL), ±1 EV (IL)

⚠ Si la vue sous-exposée ou surexposée est en dehors de la plage de commande de l'appareil photo, la vue n'est pas prise avec les incréments de réglage spécifiés.

⚠ La fonction auto bracketing ne peut pas être utilisée en mode "AUTO", "N", "A", "S", "P" ou "M".

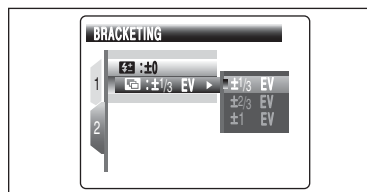

**Changement de réglage (plage d'exposition)**

Appuyez sur la touche "MENU/OK" pour afficher le menu et changer le réglage dans l'option de menu "BRACKETING" (P.65).

**Prises de vues en continu 4 dernières images**

Modes photographie disponibles : **AUTO**, **N**, **A**, **S**, **P**, **S**, **A**, **M**

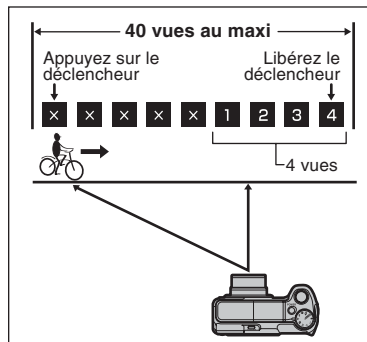

Ce mode vous permet de libérer le déclencheur jusqu'à 40 fois (maxi 1,5 vues/sec.) et d'enregistrer les 4 dernières vues. Si vous retirez votre doigt du déclencheur avant que les 40 vues aient été prises, l'appareil photo enregistre les 4 dernières vues prises avant le relâchement du déclencheur.

S'il n'y a pas suffisamment d'espace sur la carte **xD-Picture Card**, l'appareil photo enregistre le nombre de vues prises avant le relâchement du déclencheur, en fonction de l'espace disponible sur la carte **xD-Picture Card**.

- ⚠ Le mode de prises de vues en continu 4 dernières images ne peut pas être utilisée en mode vidéo "V".
- ⚠ Seul 1 vue peut être prise lorsque vous utilisez le mode de prises de vues en continu 4 dernières images et le mode retardateur simultanément.

**Prises de vues en continu longue durée**

Modes photographie disponibles : **AUTO**, **N**, **S**, **A**, **M**, **\***

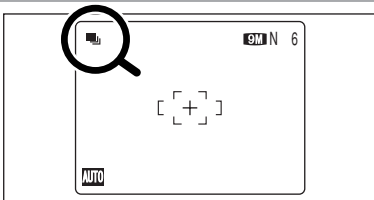

Ce mode vous permet de prendre 40 vues en continu (maxi 0,6 vues/sec.).

- Les prises de vues en continu longue durée ne peuvent pas être utilisées dans les modes "P", "S", "A", "M" et "\*".
- Seul 1 vue peut être prise lorsque vous utilisez le mode de prises de vues en continu longue durée et le mode retardateur simultanément.

**Mise au point sur un sujet en déplacement**

Si vous appuyez à mi-course sur le déclencheur pour effectuer la mise au point sur le sujet au point de départ (A), le sujet risque de ne plus être au point lorsqu'il atteint le point (B) où vous désirez prendre la photo.

Dans ce cas, faites la mise point au préalable sur le point (B) et verrouillez la mise au point de façon à ce qu'elle ne se déplace pas.

Cette fonction est également pratique pour photographier des sujets se déplaçant rapidement et sur lesquels la mise au point est difficile à effectuer.

Mise au point sur (A) correcte et mise au point incorrecte en (B).

Mise au point sur (B) et verrouiller la mise au point.

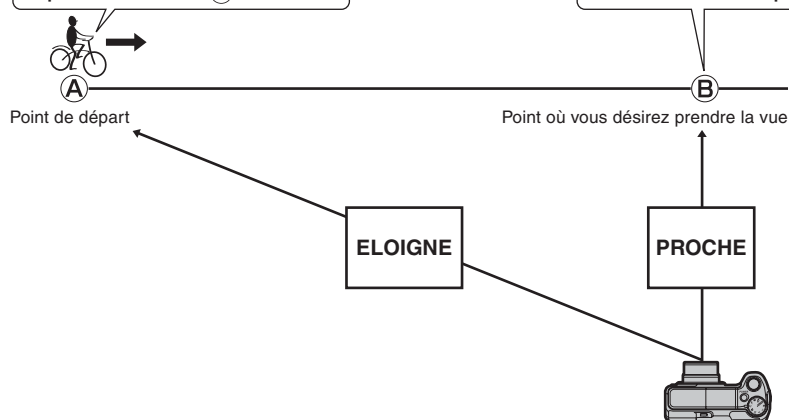

**Prises de vues en continu et flash**

Lorsqu'un mode de prises de vues en continu est sélectionné, le mode flash est obligatoirement réglé sur "☺" flash débrayé.

Toutefois, lorsque le mode change et revient à la photographie normale, le réglage du flash spécifié avant que la prise de vues en continu n'ait été sélectionnée, est restauré.

Cette fonction affiche l'histogramme pour une image et permet de vérifier la répartition de la luminosité pendant la prise des photos.

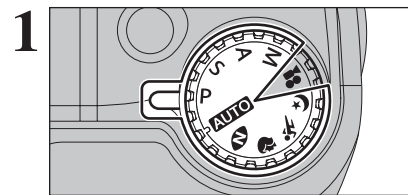

1 Réglez la molette de modes sur le mode photographie.

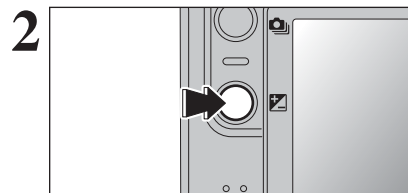

2 Appuyez sur la touche "INFO" de la compensation de l'exposition pour afficher l'histogramme.

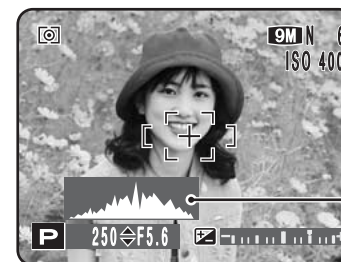

Histogrammes (Affichage rapide)

- Pour voir correctement l'histogramme, procédez à la lecture de l'image après l'avoir photographiée (→P.66).
- Un affichage rapide de la distribution de la luminosité est présenté lorsque la photo est prise. L'exposition ne peut pas être vérifiée.
- En sélectionnant "MF" (mise au point manuelle) en mode de MISE AU POINT, l'histogramme n'apparaît pas quand appuyant sur la touche "INFO" de la compensation de l'exposition.

## REGLAGE DU MODE QUALITE (NOMBRE DE PIXELS ENREGISTRES)

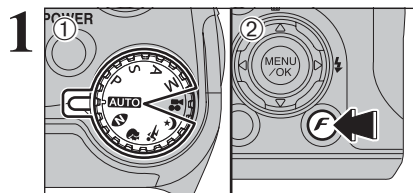

- 1 Réglez la molette de modes sur le mode photographie.
- 2 Appuyez sur la touche "F" pour afficher le menu sur l'écran LCD.

⚠ La qualité "RAW" ne peut pas être sélectionnée lors du réglage CCD-RAW (⇒P.95).

Le réglage de qualité est conservé même si l'appareil photo est mis hors tension ou si le réglage de mode est changé.

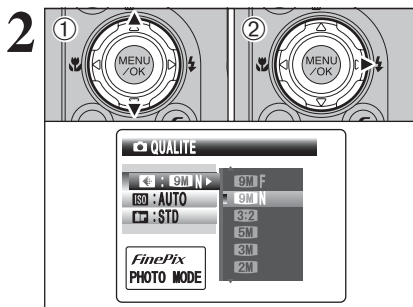

- 1 Appuyez sur "▲" ou "▼" pour sélectionner "QUALITE".
- 2 Appuyez sur "▶".

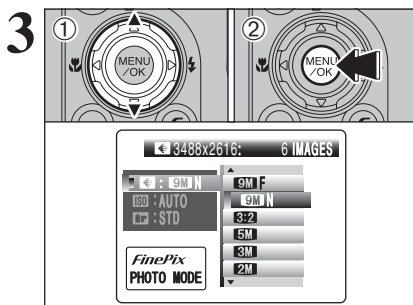

- 1 Appuyez sur "▲" ou "▼" pour modifier le réglage.
- 2 Appuyez sur la touche "MENU/OK" pour confirmer le réglage.

- ⚠ Les chiffres sur la droite de réglage indiquent le nombre de prises de vues disponibles.
- ⚠ Lors du changement de qualité, le nombre de vues disponibles change également (⇒P.26).

## Réglages de qualité en mode photographie

Choix entre 7 réglages. En utilisant le tableau ci-dessous comme guide, sélectionnez le réglage convenant le mieux à vos objectifs.

Qualité	Exemples d'utilisation
9M F (3488 × 2616)	Impression jusqu'au format 10R (25,4 × 30,5 cm) /A3 Pour obtenir une meilleure qualité, sélectionnez "9MF"
9M N (3488 × 2616)	
3:2 (3696 × 2464)	
5M (2592 × 1944)	Impression jusqu'au format 10R (25,4 × 30,5 cm) /A4
3M (2048 × 1536)	Impression jusqu'au format 6R (15,2 × 20,3 cm) /A5
2M (1600 × 1200)	Impression jusqu'au format 4R (10,2 × 15,2 cm) /A6
03M (640 × 480)	Pour utiliser sur un courrier électronique ou un site Internet

### Zone photographiée et réglage de qualité

Zone photographiée sauf "3:2"



Zone photographiée en "3:2"



Prises de vues en mode normal possèdent un rapport hauteur/largeur de 4:3 et "3:2" possède un rapport hauteur/largeur de 3:2 (comme des films format 24 × 36 mm et une carte postale).

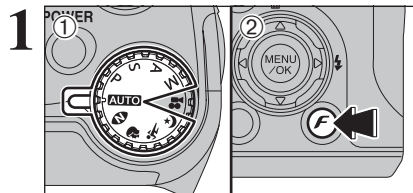

- 1 Réglez la molette de modes sur le mode photographie.
- 2 Appuyez sur la touche "F" pour afficher le menu sur l'écran LCD.

⚡ Dans le mode vidéo "V", ne pas ajuster le réglage de sensibilité "ISO".

La sensibilité est conservée même si l'appareil photo est mis hors tension ou si le réglage de mode est changé.

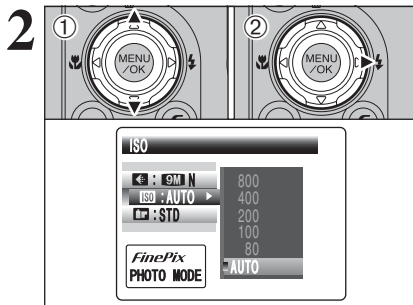

- 1 Appuyez sur "▲" ou "▼" pour sélectionner le réglage de sensibilité "ISO".
- 2 Appuyez sur "▶".

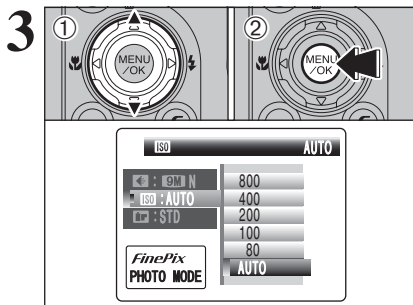

- 1 Appuyez sur "▲" ou "▼" pour modifier le réglage.
- 2 Appuyez sur la touche "MENU/OK" pour confirmer le réglage.

● Réglages  
AUTO/80/100/200/400/800

- ⚡ Lorsque l'appareil photo a été utilisé pendant de longues périodes dans des endroits soumis à des hausses extrêmes de température, la qualité de l'image diminue et des rayures risquent d'être visibles sur les images. Dans ce cas, mettez plusieurs fois l'appareil photo hors tension pour éviter de le surchauffer.
- ⚡ La sélection d'un réglage de sensibilité plus élevée vous permettra de prendre des vues dans des endroits plus sombres mais ceci augmentera également la quantité de taches sur vos images. Des rayures peuvent également être visibles sur des vues de scènes comme un ciel de nuit. Choisissez le réglage de sensibilité convenant le mieux aux conditions.
- ⚡ Lors du réglage "N" Lumière naturelle en mode photographie, seul le réglage AUTO peut être sélectionné en le réglage "ISO".
- ⚡ Lors du réglage "P", "S", "A" ou "M" en mode photographie, le réglage AUTO ne peut pas être sélectionné en réglage de sensibilité "ISO".

Sélectionnez AUTO comme réglage sensibilité et l'appareil photo sélectionne le réglage sensibilité approprié pour la luminosité du sujet.

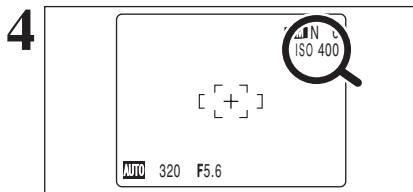

Lorsque la sensibilité est réglée sur "80", "100", "200", "400" ou "800" le réglage apparaît sur l'écran LCD.

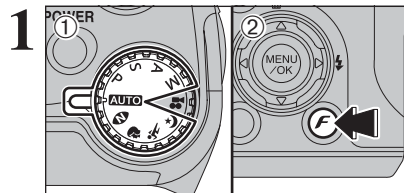

- 1 Réglez la molette de modes sur le mode photographie.
- 2 Appuyez sur la touche "F" pour afficher le menu sur l'écran LCD.

⚡ Dans le mode vidéo "V", ne pas ajuster le réglage "FinePix COULEUR".

Le réglage FinePix COULEUR est conservé même si l'appareil photo est mis hors tension ou si le réglage de mode est changé.

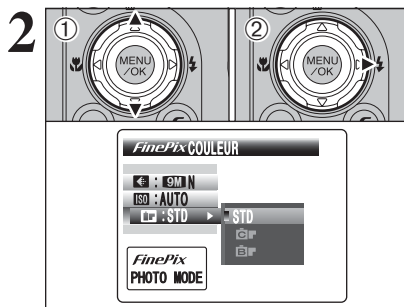

- 1 Appuyez sur "▲" ou "▼" pour sélectionner "FinePix COULEUR".
- 2 Appuyez sur "▶".

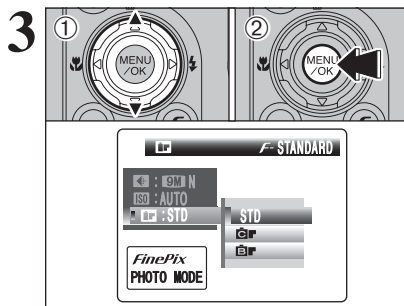

- 1 Appuyez sur "▲" ou "▼" pour modifier le réglage.
- 2 Appuyez sur la touche "MENU/OK" pour confirmer le réglage.

- ⚡ F-DIAPO peut n'avoir que peu d'effets visibles avec certains sujets, comme par exemple les photos en gros plan de personnes (portraits).
- ⚡ Etant donné que les effets sur image diffèrent selon la scène photographiée en mode F-DIAPO, les vues devront être prises en mode F-STANDARD ou dans ce mode. Notez que vous risquez de ne pas pouvoir remarquer de différence sur l'écran LCD.
- ⚡ Pour les photos prises en mode F-DIAPO ou mode F-N&B, le réglage automatique de qualité est supprimé sur les imprimantes compatibles Exif Print.

F-STANDARD	Le contraste et la saturation des couleurs sont réglés sur standard. Utilisez ce mode pour la photographie normale.
F-DIAPO	Le contraste et la saturation des couleurs sont sur un réglage élevé. Cette fonction est utile pour prendre des photos plus vivantes de sujets comme les paysages (ciel bleu et verdure) et les fleurs.
F-N&B	Ce réglage convertit les couleurs de l'image photographiée en noir et blanc.

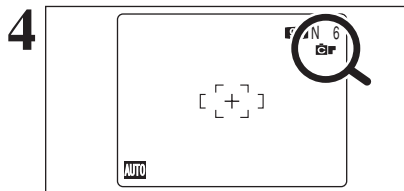

Lorsque le réglage est en mode F-DIAPO ou en mode F-N&B, l'icône apparaît sur l'écran LCD.

F-DIAPO : F-N&B :

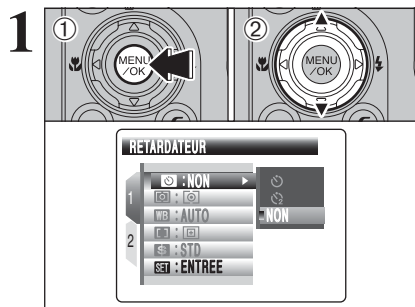

- ① Appuyez sur la touche "MENU/OK" pour afficher le menu sur l'écran LCD.
- ② Appuyez sur "▲" ou "▼" pour sélectionner la rubrique du menu.

☛ Lorsque haut ou bas de la rubrique du menu est choisi, appuyez sur "▲" ou "▼" pour modifier la page.

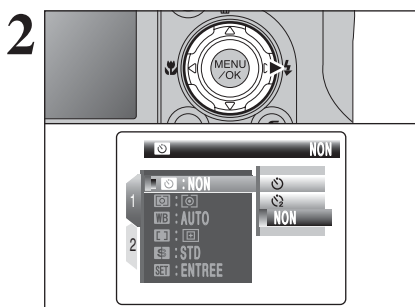

Appuyez sur "▶".

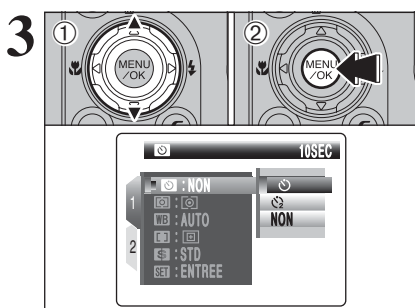

- ① Appuyez sur "▲" ou "▼" pour modifier le réglage.
- ② Appuyez sur la touche "MENU/OK" pour confirmer ce réglage.

☛ Les réglages disponibles dans l'écran du menu varient selon le mode photographique.

**Changement du numéro de la page**

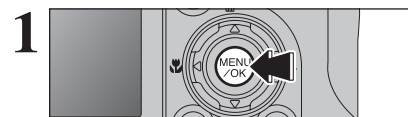

Appuyez sur la touche "MENU/OK" pour afficher le menu sur l'écran LCD.

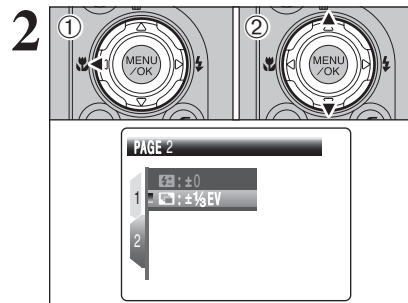

- ① Appuyez sur "◀" pour spécifier le numéro de la page.
- ② Appuyez sur "▲" ou "▼" pour sélectionner la page.

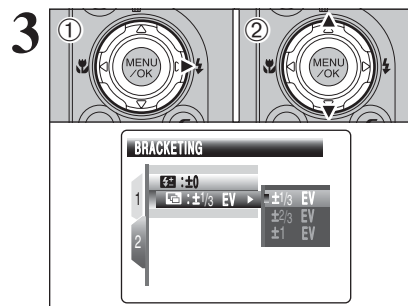

- ① Appuyez sur "▶" pour spécifier la rubrique du menu.
- ② Appuyez sur "▲" ou "▼" pour sélectionner la rubrique du menu.

**[camera icon] Retardateur →P.58**

Utilisez ce réglage pour prendre par exemple des vues de groupe, dans lesquelles le photographe figure sur la photo.

**[camera icon] Photométrie →P.59**

Utilisez ce réglage pour les scènes où la luminosité du sujet et de l'environnement est très différent, et qu'il est par conséquent difficile d'obtenir les résultats désiré avec le réglage MULTI.

**[WB] Balance des blancs →P.60**

Changez ce réglage pour convenir l'environnement et l'éclairage.

**[camera icon] Mise au point →P.62**

Règle la méthode de mise au point.

**[S] Détail →P.64**

Utilisez ce réglage pour adoucir ou accentuer les contours ou pour régler la qualité de l'image.

**[camera icon] Flash (réglage de la luminosité du flash) →P.65**

Changez ce réglage pour ajuster la quantité de lumière émise par le flash pour correspondre aux conditions de la photographie ou pour obtenir l'effet désiré.

**[camera icon] Bracketing →P.65**

Utilisez ce réglage pour photographier une image identique avec différents réglages d'exposition.

### PHOTOGRAPHIE AVEC RETARDATEUR

Modes photographie disponibles : **AUTO**, **N**, **☺**, **☹**, **☼**, **P**, **S**, **A**, **M**

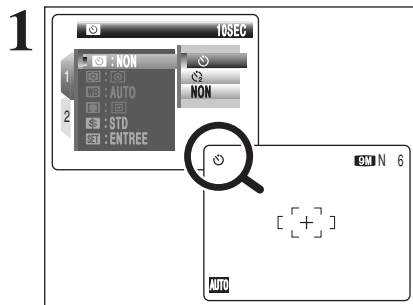

Le retardateur est utilisé dans des situations comme les photos de groupe où le photographe figure également sur la photo.

Lorsque vous sélectionnez le réglage du retardateur, l'icône du retardateur apparaît sur l'écran LCD.

☺ : La vue est prise 10 secondes plus tard.

☹ : La vue est prise 2 secondes plus tard.

☼ L'une des actions suivantes annule le réglage du retardateur :

- Terminaison de la prise de vues
- Changement du réglage de la molette de modes
- Réglage l'appareil photo en mode lecture
- Mise de l'appareil photo hors tension

#### Utilisation du retardateur 2 secondes

Ceci est pratique lorsque vous inquiétez du bougé de l'appareil photo même si la fixation de l'appareil photo sur le trépied.

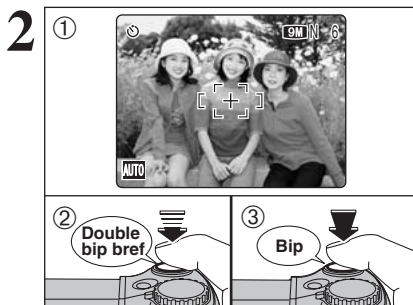

- 1 Placez le cadre AF sur le sujet.
- 2 Appuyez à mi-course sur le déclencheur pour effectuer la mise au point sur le sujet.
- 3 Sans relâcher le déclencheur, appuyez complètement dessous (entièrement enfoncé) pour démarrer le retardateur.

- ☼ Le verrouillage AF/AE peut être utilisé (⇒P.27).
- ☼ Ne vous tenez pas devant l'objectif lorsque vous appuyez sur le déclencheur, car ceci empêche d'obtenir la mise au point ou l'exposition correcte.

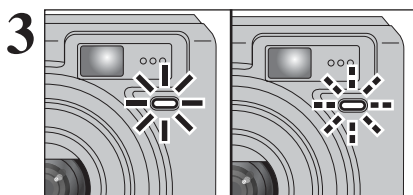

Le témoin du retardateur s'allume et commence alors à clignoter jusqu'à ce que la vue soit prise.

#### Affichage du témoin de retardateur

☺	S'allume pendant 5 secondes ⇒ Clignote pendant 5 secondes
☹	Clignote pendant 2 secondes

☼ Pour arrêter le retardateur une fois qu'il a commencé à fonctionner, appuyez sur la touche "DISP/BACK".

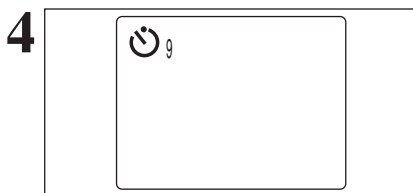

Un compte à rebours apparaît sur l'écran LCD jusqu'à ce que la vue soit prise. Le mode photographie avec retardateur est annulé après chaque prise de photos.

### PHOTOMETRIE

Modes photographie disponibles : **P**, **S**, **A**, **M**

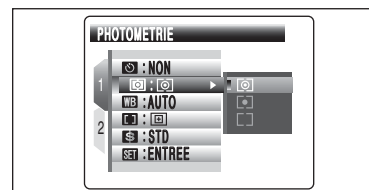

Utilisez ce mode pour les scènes où la luminosité du sujet et de l'environnement est très différent, et qu'il est par conséquent difficile d'obtenir le résultat désiré avec le réglage MULTI.

☺ **MULTI (Modèle)** : Pour que l'appareil photo évalue la scène et sélectionne l'exposition correcte.

☼ **CENTRALE** : L'exposition est optimisée pour le centre de l'image.

☹ **MOYENNE** : Une valeur moyenne est utilisée pour l'image dans son entier.

☼ Dans les modes "AUTO", "☺", "☼", "☹", "☼" et "☼", la mesure de lumière est fixée sur le réglage MULTI et ne peut pas être changée.

#### Les modes de photométrie sont effectifs pour les sujets suivants

- **MULTI**  
Dans ce mode, l'appareil photo utilise la reconnaissance automatique de scène pour analyser le sujet et fournir l'exposition correcte dans une grande variété de conditions de prise de vues. Ce mode doit être utilisé pour la photographie courante.
- **CENTRALE**  
Ce mode convient aux sujets ayant un éclairage très contrasté et présentant des zones sombres pour lesquels vous désirez obtenir une exposition correcte pour une caractéristique particulière.
- **MOYENNE**  
L'avantage de ce mode réside dans le fait que l'exposition a tendance à ne pas changer pour les différentes compositions ou sujets. Ce mode est particulièrement adapté pour les photos de personnes portant des vêtements noirs ou blancs ou pour les photos de paysages.

**WB BALANCE DES BLANCS (SELECTION DE LA SOURCE D'ECLAIRAGE)**

Modes photographie disponibles : P, S, A, M

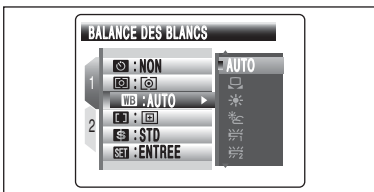

Changez le réglage de la balance des blancs pour convenir l'environnement et l'éclairage.

En mode AUTO la balance des blancs correcte ne peut pas être obtenue pour des sujets comme des gros plans de visages et des vues prises avec une source lumineuse particulière. Sélectionnez la balance des blancs convenant à la source lumineuse. Reportez-vous P.130 pour des informations plus détaillées sur la balance des blancs.

- AUTO : Ajustement automatique (prises de vues pour montrer l'ambiance de l'éclairage utilisé)
- : Balance des blancs personnalisée
- : Prises de vues en extérieur par beau temps
- : Prises de vues en extérieur nuageux ou dans l'ombre

- : Prises de vues sous lampes fluorescentes "lumière du jour"
- : Prises de vues sous lampes fluorescentes "blanc chaud"
- : Prises de vues sous lampes fluorescentes "blanc froid"
- : Prises de vues sous éclairage incandescent

\* Lorsque le flash se déclenche, le réglage de la balance des blancs (à l'exception de la balance des blancs personnalisée) pour le flash est utilisé. Par conséquent, pour obtenir un effet particulier, le mode flash devra être réglé sur flash débrayé (→P.47).

Les tonalités de couleur peuvent varier légèrement selon les conditions de prises de vues (source d'éclairage, etc.).

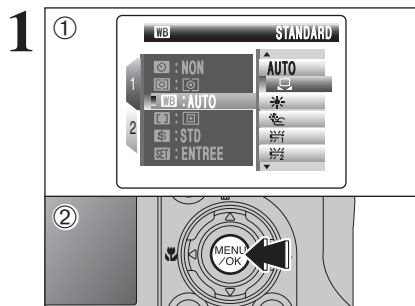

**Balance des blancs personnalisée**

Utilisez ce réglage pour régler la balance des blancs pour un éclairage ambiant naturel ou artificiel sur vos images. Utilisez ce réglage également pour obtenir des effets spéciaux.

- ① Sélectionnez la balance des blancs personnalisée.
- ② Appuyez sur la touche "MENU/OK".

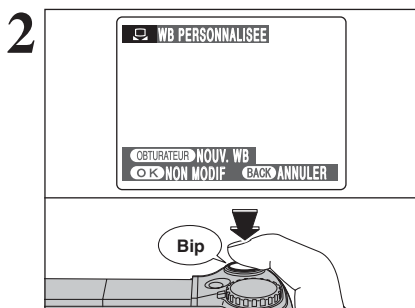

Maintenez une feuille de papier blanc sous la source lumineuse pour régler la balance des blancs de façon à ce qu'elle remplisse entièrement l'écran LCD. Appuyez sur le déclencheur pour régler la balance des blancs.

Le réglage de la balance des blancs n'affecte pas l'image présentée sur l'écran LCD.

Pour utiliser la balance des blancs réglée précédemment, appuyez sur la touche "MENU/OK" sans appuyer sur le déclencheur.

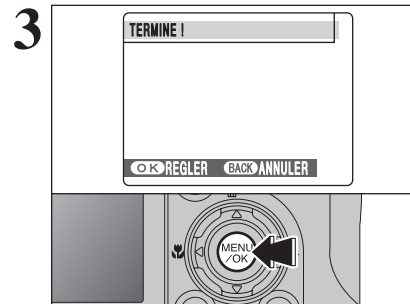

Lorsque l'exposition correcte est mesurée, "TERMINE !" apparaît. Appuyez sur la touche "MENU/OK" pour confirmer le réglage.

- La balance des blancs personnalisée spécifiée est conservée jusqu'à ce qu'elle soit réinitialisée. Ce réglage est conservé même si les batteries sont retirées.
- Réglez de nouveau la balance des blancs personnalisée lorsque vous changez le réglage de sensibilité.
- Après avoir pris la vue, vérifiez le réglage "couleur (balance des blancs)" de l'image.
  - Réglez "IMAGE" dans le menu "PARAMETRE/SET-UP" sur "1.5 SEC", "3 SEC" ou "CONT" (→P.93).
  - Appuyez sur la touche pour passer en mode lecture (→P.29).

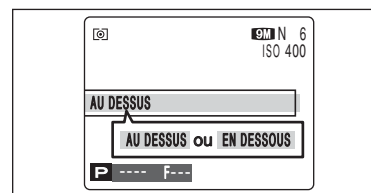

Lorsque [AU DESSUS] ou [EN DESSOUS] apparaît, la balance des blancs n'a pas été mesurée avec l'exposition correcte. Réglez de nouveau la compensation de l'exposition, en utilisant une valeur négative (-) lorsque [AU DESSUS] (surexposé) apparaît et une valeur positive (+) lorsque [EN DESSOUS] (sous-exposé) apparaît.

**Exemple**

Vous pouvez modifier la balance des blancs pour une image photographiée en utilisant une feuille de papier de couleur au lieu d'un papier blanc.

**MISE AU POINT**

Modes photographie disponibles : P, S, A, M

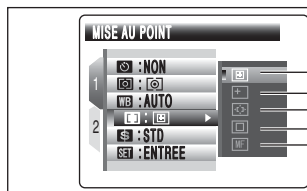

- AF (CENTRE)**
- AF (MULTI)**
- AF ZONE**
- AF CONTINU**
- MF (Mise au point manuelle)**

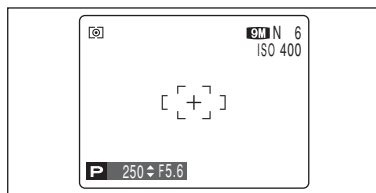

**AF (CENTRE)**  
L'appareil photo effectue la mise au point au centre de l'écran LCD. Utilisez cette fonction pour des prises de vues avec verrouillage AF/AE (→P.27).

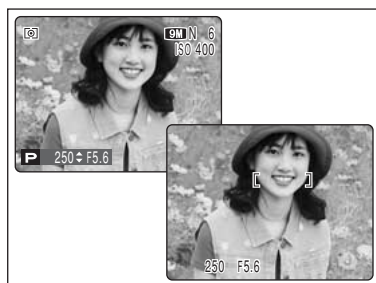

**AF (MULTI)**  
Appuyez à mi-course sur le déclencheur. L'appareil photo reconnaît immédiatement un sujet très contrasté à proximité du centre de l'écran LCD et affiche le cadre AF au-dessus du sujet mis au point.  
Lors de la prise des vues en mode macro, l'appareil photo effectue la mise au point au centre de l'écran LCD.

Vous ne pouvez pas vérifier la mise au point en prenant des vues en utilisant le viseur. Après avoir pris la vue, procédez à la lecture pour vérifier la mise au point.

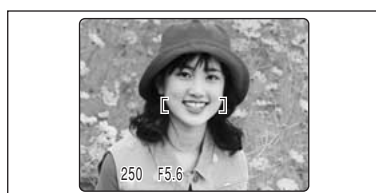

**En cas de sujet très contrasté au centre de l'écran LCD**  
Appuyez à mi-course sur le déclencheur. Le cadre AF apparaît placé sur le sujet très contrasté à proximité du centre de l'image.



**Lorsqu'il n'y a pas de sujet très contrasté au centre de l'écran LCD**  
Lorsque l'appareil photo a des difficultés à effectuer la mise au point sur le sujet dans le mode "AF (MULTI)", réglez le mode de MISE AU POINT sur "AF (CENTRE)" et utilisez le verrouillage AF/AE (→P.27).

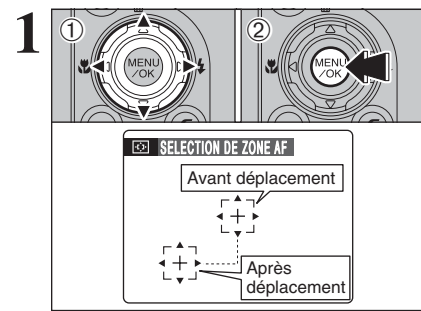

**AF ZONE**

Vous pouvez changer le positionnement de la zone de mise au point sur l'écran LCD. Utilisez ce réglage lorsqu'un cadrage est déterminé avec l'appareil photo pose sur un trépied pour changer la position de mise au point.  
① Appuyez sur "▲", "▼", "◀" ou "▶" pour déplacer "⊕" (le point cible) jusqu'à la position de mise au point désirée.  
② Appuyez sur la touche "MENU/OK" pour confirmer le réglage.

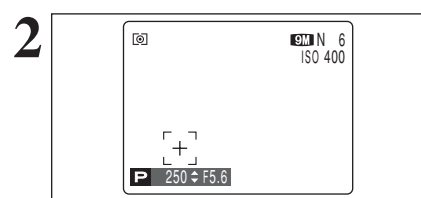

Le cadre AF apparaît dans l'emplacement sur lequel le point cible a été déplacé. Prenez la vue comme à l'ordinaire. Pour repositionner le cadre AF, sélectionnez "⊕" AF ZONE à partir du menu "MISE AU POINT".

L'exposition est toujours réglée en utilisant la zone au centre de l'écran LCD quel que soit l'emplacement du cadre AF. Pour exposer la photo pour votre sujet principal, utilisez le verrouillage AE.

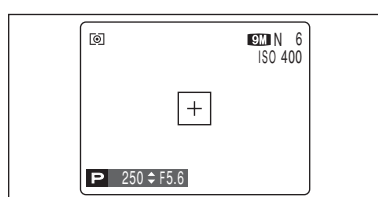

**AF CONTINU**  
L'appareil photo continue à effectuer la mise au point sur le sujet principal dans le cadre AF. Utilisez ce mode pour prendre des vues d'un sujet en déplacement.  
La fonction d'économie d'énergie est désactivée en ce mode.

**Remarques sur la AF continu**  
L'appareil photo effectuant la mise au point en continu sans appuyer sur le déclencheur, notez ce qui suit :  
• Niveau des batteries : la consommation augmente car les données sont écrasées dans la mémoire interne de l'appareil photo.  
• Si la fonction d'extinction automatique est réglée sur "OFF", faites particulièrement attention au niveau des batteries.



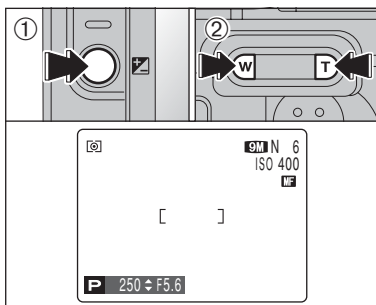

**MF (Mise au point manuelle)**

- ① Maintenez la touche "AF" enfoncée.
- ② Appuyez sur la touche "T" ou "W" pour régler la mise au point.

Utilisez l'écran LCD pour vérifier la mise au point.

	Eloigner la mise au point.
	Rapprocher la mise au point.

**Maîtrise de la mise au point manuelle**

L'image n'est pas mise au point lorsque l'appareil photo bouge. Utilisez un trépied pour éviter le bougé de l'appareil photo.

**Indicateur de mise au point**

Le repère de mise au point apparaît lorsqu'il est proche de la position mise au point. Utilisez le repère comme guide pour la mise au point.

[ ] (Jaune)	L'image est mise au point.
[ ]◀	La mise au point est trop rapprochée. Appuyez sur la touche "T".
▶[ ]	La mise au point est trop éloignée. Appuyez sur la touche "W".

**DETAIL**

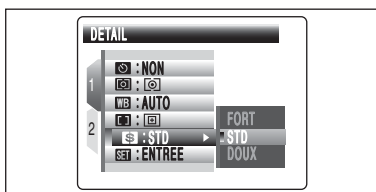

Modes photographie disponibles : P, S, A, M

Utilisez ce réglage pour adoucir ou accentuer les contours ou pour régler la qualité de l'image.

**FORT** : Accentue les contours.

Convient particulièrement aux sujets comme les immeubles, pour obtenir des images aux détails plus nets.

**STD (mode standard)** : Procure un détail des bords qui est idéal pour les photos ordinaires.

**DOUX** : Adoucit les contours.

Convient aux photographies de sujets comme les personnes, pour lesquelles une image plus douce est souhaitable.

**REGLAGE DE LA LUMINOSITE DU FLASH**

Modes photographie disponibles : P, S, A, M

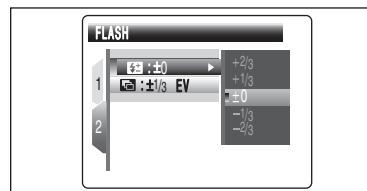

Utilisez ce réglage pour modifier uniquement la quantité de lumière émise par le flash pour convenir aux conditions de la photographie ou pour obtenir un effet désiré.

**Plage de correction :**

-2/3 EV (IL) à +2/3 EV (IL) par incrément d'environ 1/3 EV (IL)

(total : 5 niveaux sélectionnables)

Reportez-vous P.130 pour les informations sur EV (IL).

- ① Selon le type de sujet et la distance de prise de vues, le réglage de luminosité ne peut pas avoir d'effet.
- ② L'image peut apparaître sombre lorsque la vitesse d'obturation est réglée sur des vitesses supérieures à 1/1000 sec.

**BRACKETING**

Modes photographie disponibles : P, S, A, M

1

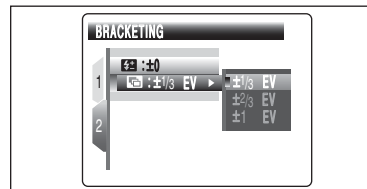

Utilisez ce réglage pour photographier une image identique avec différents réglages d'exposition.

La fonction bracketing prend 3 vues consécutives, l'une étant correctement exposée, les deux photos restantes étant l'une sous-exposée et l'autre surexposée d'une quantité spécifiée.

**Réglages bracketing (3)**

±1/3 EV (IL), ±2/3 EV (IL), ±1 EV (IL)

Reportez-vous P.130 pour les informations sur EV (IL).

- ① Si la vue sous-exposée ou surexposée est en dehors de la plage de commande de l'appareil photo, la vue n'est pas prise avec les incréments de réglage spécifiés.
- ② La photographie au flash ne peut pas être utilisée.
- ③ Cette fonction prend toujours 3 vues. Toutefois, si l'espace sur la carte xD-Picture Card est insuffisant pour 3 vues, aucune vue ne sera prise.

2

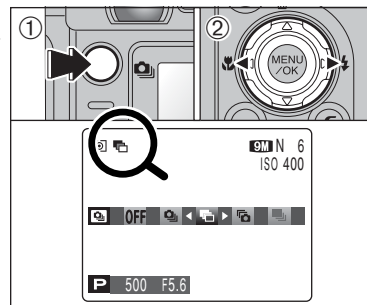

**Auto bracketing**

Après avoir réglé l'exposition pour le bracketing :

- ① Maintenez la touche "AF" enfoncée.
- ② Appuyez sur "MENU/OK" ou "◀" ou "▶" pour sélectionner "Auto bracketing".

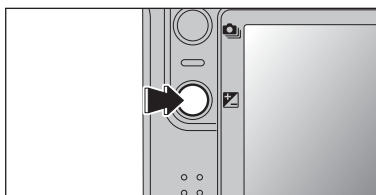

Utilisez cette fonction pour contrôler les informations sur la photographie. Maintenez la touche "i" enfoncée pour vérifier les informations.

⚠ Cette fonction ne peut pas être utilisée pendant la lecture d'images multiples et le mode du tri par date (⇒ P.30).

Qualité — 9M F

Sensibilité — ISO 400

Obturation / Ouverture — 1/250 5.6

FinePix COULEUR — STD

Flash — NON

Balance des blancs — WB : AUTO

Réglage de la compensation d'exposition — + 1/3

100-0009 — Numéro d'image

Histogrammes

24. 9.2005 10:00 AM



**Avertissement de surexposition :** Lorsque l'image est surexposée, les zones dans lesquelles des éblouissements blancs se sont produits clignotent en retour.

⚠ Les avertissements de surexposition affichés pendant la lecture et pendant la vérification de l'image photographiée peuvent être différents.

### ◆ Histogrammes ◆

Un histogramme est une carte qui montre la répartition de la luminosité dans une image (axe horizontal : luminosité ; axe vertical : pixels).

- ① **Exposition optimale :** Il y a une répartition suffisante de pixels sur l'ensemble avec un maximum dans la plage intermédiaire.
- ② **Sur-exposée :** Le nombre de pixels dans les parties claires est important, avec une répartition remontant vers la droite.
- ③ **Sous-exposée :** Le nombre de pixels dans les ombres est important, avec une répartition remontant vers la gauche.

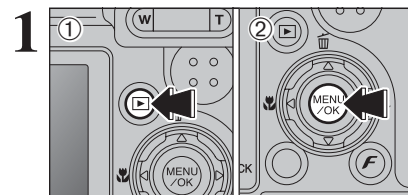

- ① Appuyez sur la touche "▶" pour mettre l'appareil photo sous tension en mode lecture.
- ② Appuyez sur la touche "MENU/OK" pour afficher le menu sur l'écran LCD.

Les images effacées ne peuvent pas être récupérées. Copiez les images sur votre disque dur.

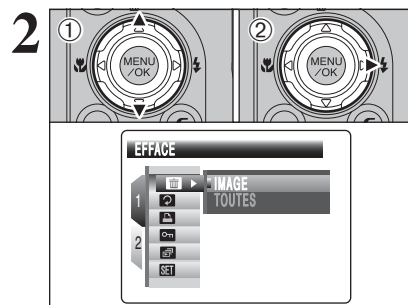

- ① Appuyez sur "▲" ou "▼" pour sélectionner "IMAGE" ou "TOUTES".
- ② Appuyez sur "▶".

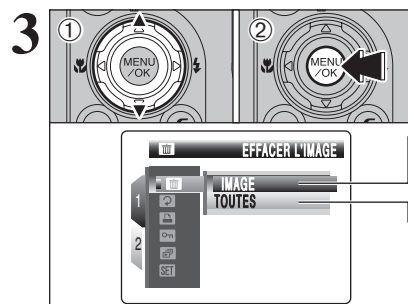

- ① Appuyez sur "▲" ou "▼" pour sélectionner "IMAGE" ou "TOUTES".
- ② Appuyez sur la touche "MENU/OK".

- IMAGE**  
Permet d'effacer uniquement l'image sélectionnée.
- TOUTES**  
Permet d'effacer toutes les images non protégées. Faites au préalable une copie des images sur votre disque dur.

"DPOF SPECIFIE. EFFACE OK ?" apparaît, lors d'effacer la image avec le réglage DPOF.

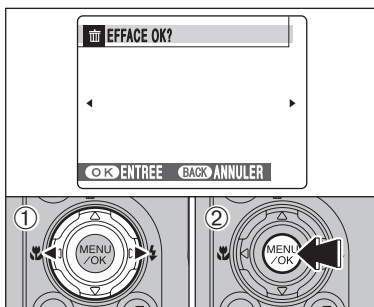

**IMAGE**

- ① Appuyez sur “◀” ou “▶” pour sélectionner l'image à effacer.
- ② Appuyez sur la touche “MENU/OK” pour effacer l'image actuellement affichée.

Pour effacer une autre image, répétez les étapes ① et ②.

Lorsque vous avez terminé d'effacer les images, appuyez sur la touche “DISP/BACK”.

- ⚡ Appuyez successivement sur la touche “MENU/OK” pour effacer des images successives. Prenez garde à ne pas effacer une image importante.
- ⚡ Les images protégées ne peuvent pas être effacées. Déprotégez les images avant de les effacer (→P.76).

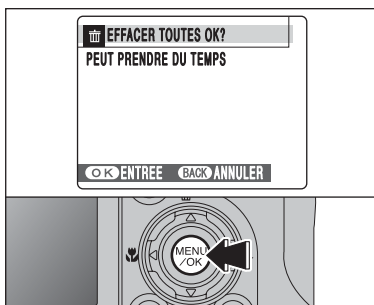

**TOUTES**

Appuyant sur la touche “MENU/OK” efface toutes les images.

- ⚡ Les images protégées ne peuvent pas être effacées. Déprotégez les images avant de les effacer (→P.76).

◆ Pour interrompre la procédure en cours ◆

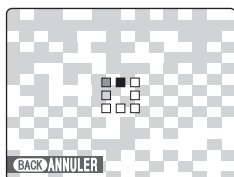

Appuyez sur la touche “DISP/BACK” pour annuler l'effacement de toutes les images. Les images protégées ne seront pas effacées.

- ⚡ Même si vous interrompez immédiatement la procédure, certaines images seront effacées.

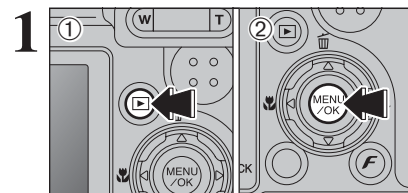

Utilisez ce mode pour tourner l'image photographiée avec le FinePix E900.

- ① Appuyez sur la touche “MENU/OK” pour mettre l'appareil photo sous tension en mode lecture.
- ② Appuyez sur la touche “MENU/OK” pour afficher le menu sur l'écran LCD.

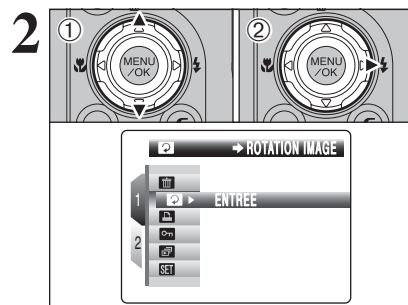

- ① Appuyez sur “▲” ou “▼” pour sélectionner “ROTATION IMAGE”.
- ② Appuyez sur “▶”.

- ⚡ Lorsque [IMAGE PROTEGEE] apparaît, déprotégez l'image (→P.76).

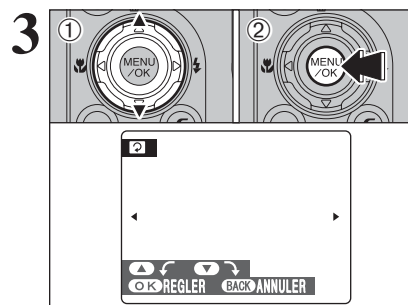

- ① Appuyez sur “▲” ou “▼” pour tourner et afficher l'image.
- ② Appuyez sur la touche “MENU/OK” pour confirmer la sélection. Appuyez sur la touche “DISP/BACK” pour annuler la rotation de l'image.

- ⚡ Une image peut être tournée, lors de la lecture d'image avec FinePix E900 et FinePixViewer (fourni).

◆ Images pouvant être tournées ◆

Vous risquez de ne pas pouvoir tourner les images qui ont été prises avec un autre appareil photo que le FinePix E900.

## COMMENT SPECIFIER LES OPTIONS DE TIRAGE (DPOF)



DPOF signifie format de commande de tirage numérique (Digital Print Order Format), il fait référence à un format qui est utilisé pour enregistrer les spécifications d'impression pour les photos prises avec un appareil photo numérique sur un support comme une carte **xD-Picture Card**. Les spécifications enregistrées incluent des informations sur les vues qui seront imprimées.

Cette section donne une description détaillée sur la manière de commander vos tirages avec le FinePix E900.

- \* Certaines imprimantes n'acceptent pas l'impression de la date et de l'heure ou l'indication du nombre de tirages.
- \* Les avertissements indiqués ci-dessous peuvent être affichés lorsque vous spécifiez les tirages.

"DPOF SPECIFIE. EFFACE OK ?"

"EFFACE TOUT SPEC DPOF OK ?" (⇒P.67)

Lorsque vous effacez l'image, les réglages DPOF de cette image sont annulés en même temps.

"ANNUL. DPOF OK ?" (⇒P.71)

Lorsque vous insérez une carte **xD-Picture Card** contenant des images spécifiées pour le tirage avec un autre appareil photo, les spécifications de tirage sont toutes réinitialisées et remplacées par les nouvelles spécifications.

[ERREUR FICHER DPOF] (⇒P.124)

Vous pouvez spécifier jusqu'à 999 images sur la même carte **xD-Picture Card**.

## SPECIFICATION DES REGLAGES DPOF FACILEMENT

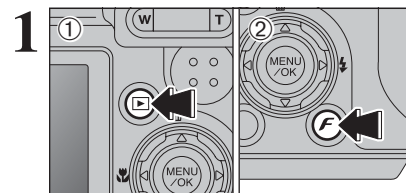

- 1 Appuyez sur la touche "F" pour mettre l'appareil photo sous tension en mode lecture.
- 2 Appuyez sur la touche "F". "AVEC DATE" est sélectionné par défaut. Reportez-vous P.73 pour les informations sur la sélection "AVEC DATE" ou "SANS DATE".

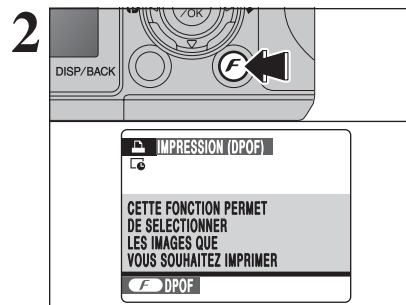

Appuyez sur la touche "F". S'il y avait déjà des réglages DPOF, passez à l'étape 3.

"L" apparaît sur l'écran LCD lors de la sélection "AVEC DATE".

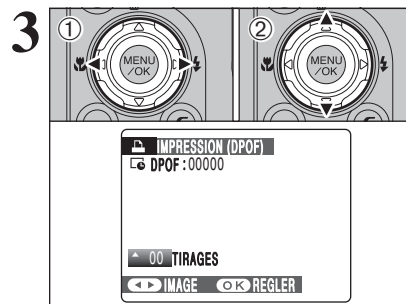

- 1 Appuyez sur "◀" ou "▶" pour afficher l'image et spécifier les réglages DPOF.
- 2 Appuyez sur "▲" ou "▼" pour régler un chiffre jusqu'à 99 pour le nombre de tirages de l'image à imprimer. Pour les images que vous ne désirez pas imprimer, réglez le nombre de tirages sur 0 (zéro).

Pour spécifier plus de réglages DPOF, répétez les étapes 1 et 2.

- Jusqu'à 999 images peuvent être commandées sur la même carte **xD-Picture Card**.
- Les réglages DPOF ne peuvent pas être spécifiés pour les vidéos et les images avec CCD-RAW.
- Les images photographiées avec d'autres appareils photo que le FinePix E900 risquent de ne pas pouvoir spécifier les réglages DPOF.

Si vous appuyez sur la touche "DISP/BACK" pendant les réglages, tous les nouveaux réglages sont annulés. S'il y avait déjà des réglages DPOF, seules les modifications sont annulées.

### ◆ Lorsque les réglages DPOF ont été spécifiés sur un autre appareil photo ◆

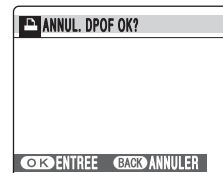

Lorsque les données comprennent une image avec des réglages DPOF qui ont été spécifiés sur un autre appareil photo, "ANNUL. DPOF OK ?" apparaît. La pression sur la touche "MENU/OK" efface tous les réglages DPOF déjà spécifiés. Spécifiez de nouveau les réglages DPOF.

- Appuyez sur la touche "DISP/BACK" pour laisser les réglages précédents inchangés.

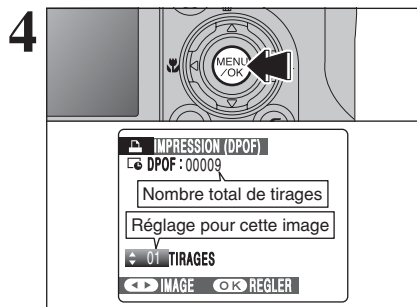

**4** Appuyez toujours sur la touche “MENU/OK” lorsque vous avez terminé les réglages. Appuyez sur la touche “DISP/BACK” pour annuler ces réglages.

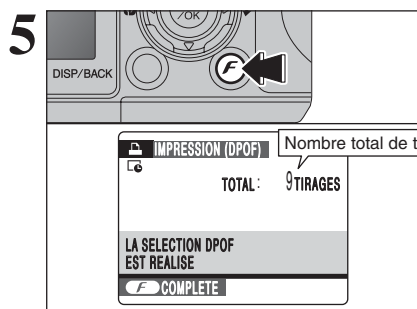

**5** Le nombre total de tirages apparaît sur l'écran LCD. Appuyez sur la touche “F”.

◆ **Annulation des réglage DPOF** ◆

Pour annuler le réglage DPOF d'une image spécifiée :

- ① Appuyez sur “◀” ou “▶” pour sélectionner l'image avec le réglage DPOF que vous désirez annuler.
- ② Réglez le nombre de tirages sur 0 (zéro).

Pour annuler le réglage DPOF d'une autre image, répétez les étapes ① et ②.

Appuyez sur la touche “MENU/OK” pour terminer les réglages.

- DPOF RAZ (⇒P.75)

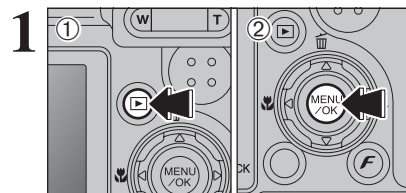

- ① Appuyez sur la touche “” pour mettre l'appareil photo sous tension en mode lecture.
- ② Appuyez sur la touche “MENU/OK” pour afficher le menu sur l'écran LCD.

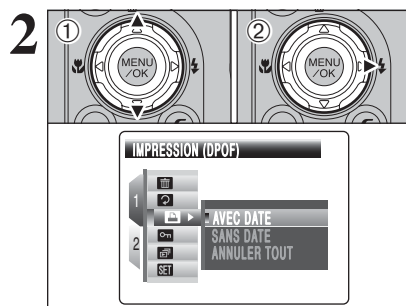

- ① Appuyez sur “▲” ou “▼” pour sélectionner “” IMPRESSION (DPOF).
- ② Appuyez sur “▶”.

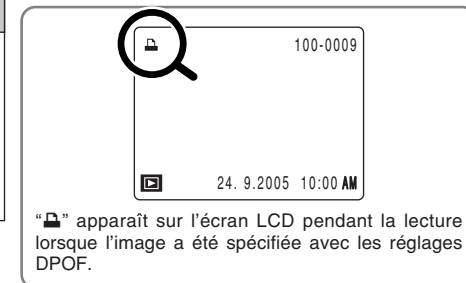

“” apparaît sur l'écran LCD pendant la lecture lorsque l'image a été spécifiée avec les réglages DPOF.

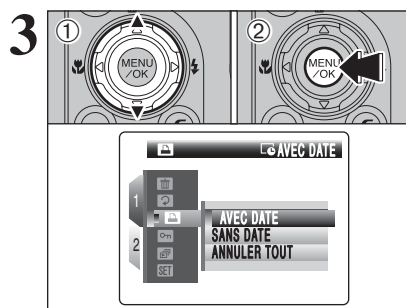

- ① Appuyez sur “▲” ou “▼” pour sélectionner “AVEC DATE” ou “SANS DATE”. Sélectionnez “AVEC DATE” pour avoir la date imprimée sur vos tirages.
- ② Appuyez sur la touche “MENU/OK”.

 En sélectionnant le réglage “AVEC DATE”, la date est imprimée sur vos photos que ce soit pour des tirages réalisés auprès d'un service professionnel ou sur une imprimante compatible DPOF (selon les spécifications de l'imprimante, la date ne peut pas être imprimée dans certains cas).

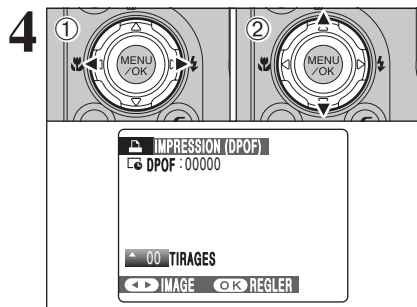

- ① Appuyez sur “◀” ou “▶” pour afficher l'image et spécifier des réglages DPOF.
  - ② Appuyez sur “▲” ou “▼” pour régler un chiffre jusqu'à 99 pour le nombre de tirages de l'image à imprimer. Pour les images que vous ne désirez pas imprimer, réglez le nombre de tirages sur 0 (zéro).
- Pour spécifier plus de réglages DPOF, répétez les étapes ① et ②.

- ⚡ Jusqu'à 999 images peuvent être commandées sur la même carte xD-Picture Card.
- ⚡ “” apparaît sur l'écran LCD lors de la sélection “AVEC DATE”.
- ⚡ Les réglages DPOF ne peuvent pas être spécifiés pour les vidéos et les images avec CCD-RAW.
- ⚡ Les images photographiées avec d'autres appareils photo que le FinePix E900 risquent de ne pas pouvoir spécifier les réglages DPOF.

Si vous appuyez sur la touche “DISP/BACK” pendant les réglages, tous les nouveaux réglages sont annulés. S'il y avait des réglages DPOF précédents, seules les modifications sont annulées.

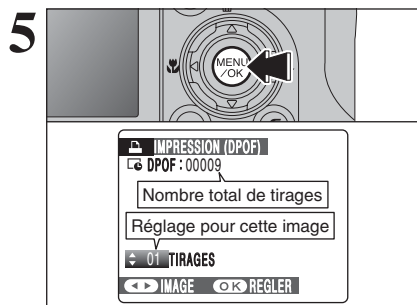

**Appuyez toujours sur la touche “MENU/OK” lorsque vous avez terminé les réglages.**  
Si vous appuyez sur la touche “DISP/BACK” annule ces réglages.

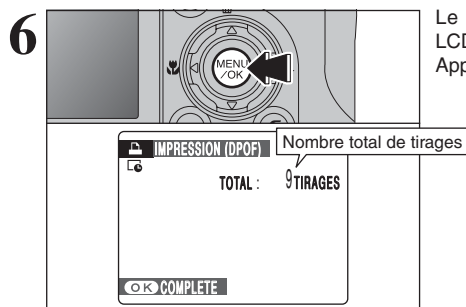

Le nombre total de tirages apparaît sur l'écran LCD.  
Appuyez sur la touche “MENU/OK”.

◆ **Annulation des réglage DPOF** ◆

Pour annuler le réglage DPOF d'une image spécifiée :

- ① Appuyez sur “◀” ou “▶” pour sélectionner l'image avec le réglage DPOF que vous désirez annuler.
- ② Réglez le nombre de tirages sur 0 (zéro).

Pour annuler le réglage DPOF d'une autre image, répétez les étapes ① et ②.

Appuyez sur la touche “MENU/OK” pour terminer les réglages.

- DPOF RAZ (⇒P.75)

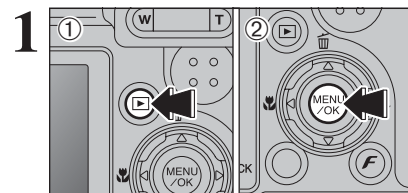

- ① Appuyez sur la touche “” pour mettre l'appareil photo sous tension en mode lecture.
- ② Appuyez sur la touche “MENU/OK” pour afficher le menu sur l'écran LCD.

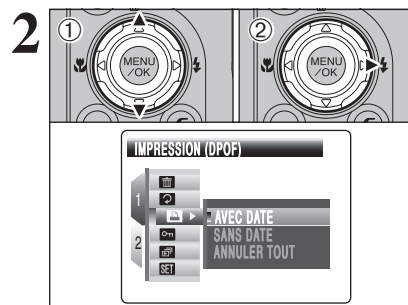

- ① Appuyez sur “▲” ou “▼” pour sélectionner “” IMPRESSION (DPOF).
- ② Appuyez sur “▶”.

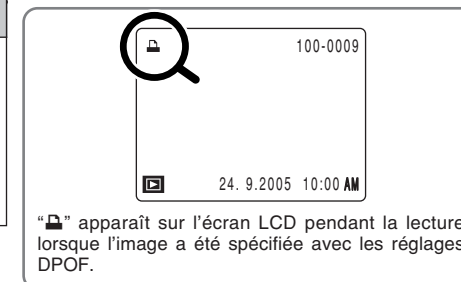

“” apparaît sur l'écran LCD pendant la lecture lorsque l'image a été spécifiée avec les réglages DPOF.

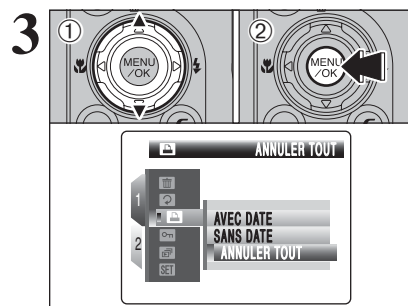

- ① Appuyez sur “▲” ou “▼” pour sélectionner “ANNULER TOUT”.
- ② Appuyez sur la touche “MENU/OK”.

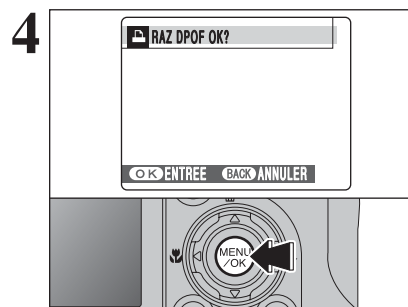

Un message apparaît sur l'écran LCD.  
Pour réinitialiser tous les réglages DPOF, appuyez sur la touche “MENU/OK”.

**PROTECTION DES IMAGES : IMAGE / REGLER TOUT / ANNULER TOUT**

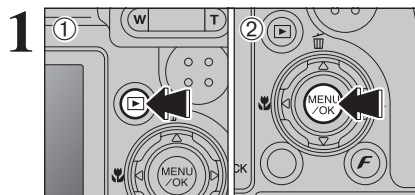

- 1 Appuyez sur la touche "MENU/OK" pour mettre l'appareil photo sous tension en mode lecture.
- 2 Appuyez sur la touche "MENU/OK" pour afficher le menu sur l'écran LCD.

La protection est un réglage qui permet d'éviter que les images soient accidentellement effacées. Toutefois, la fonction "FORMATAGE" efface toutes les images, y compris les images protégées (→P.97).

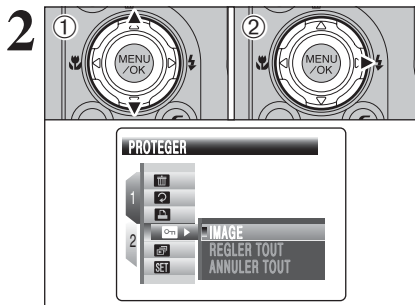

- 1 Appuyez sur "▲" ou "▼" pour sélectionner "PROTEGER".
- 2 Appuyez sur "▶".

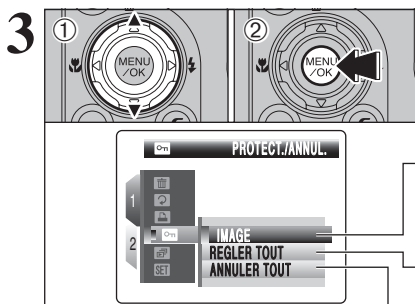

- 1 Appuyez sur "▲" ou "▼" pour sélectionner "IMAGE", "REGLER TOUT" ou "ANNULER TOUT".
- 2 Appuyez sur la touche "MENU/OK" pour confirmer la sélection.

**IMAGE**

Protège ou déprotège uniquement l'image sélectionnée.

**REGLER TOUT**

Protège toutes les images.

**ANNULER TOUT**

Retire la protection de toutes les images.

**REGLER IMAGE**

- 1 Appuyez sur "◀" ou "▶" pour sélectionner l'image à protéger.
- 2 Appuyez sur la touche "MENU/OK" pour protéger l'image actuellement affichée.

Pour protéger une autre image, répétez les étapes 1 et 2. Lorsque vous avez terminé la protection des images, appuyez sur la touche "DISP/BACK".

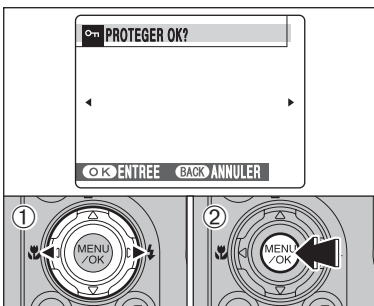

**IMAGE ANNULER**

- 1 Appuyez sur "◀" ou "▶" pour sélectionner l'image protégée.
- 2 Appuyez sur la touche "MENU/OK" pour déprotéger l'image affichée.

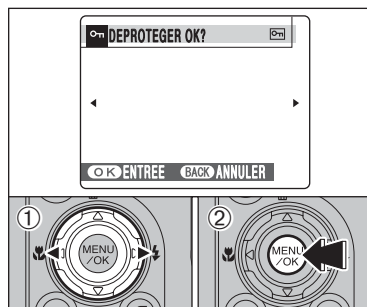

**REGLER TOUT**

Appuyez sur la touche "MENU/OK" pour protéger toutes les images.

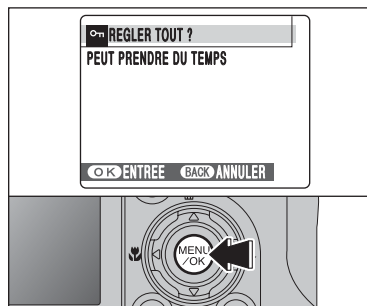

**ANNULER TOUT**

Appuyez sur la touche "MENU/OK" pour déprotéger toutes les images.

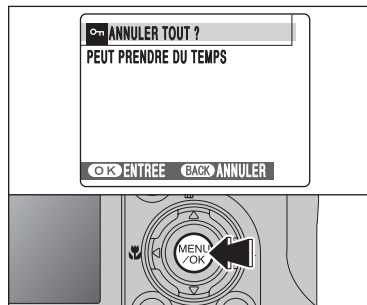

**Pour interrompre la procédure en cours**

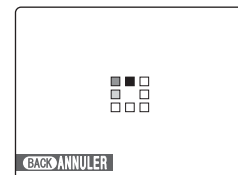

Si les images sont très grandes, la protection ou la déprotection de toutes les images peut prendre un certain temps. Si vous désirez prendre une vue ou enregistrer une vidéo pendant la procédure, appuyez sur la touche "DISP/BACK". Pour retourner ensuite à la protection ou la déprotection de toutes les images, démarrez la procédure en P.76 à l'étape 1.

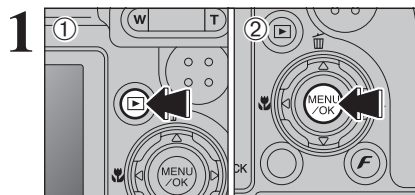

- 1 Appuyez sur la touche "▶" pour mettre l'appareil photo sous tension en mode lecture.
- 2 Appuyez sur la touche "MENU/OK" pour afficher le menu sur l'écran LCD.

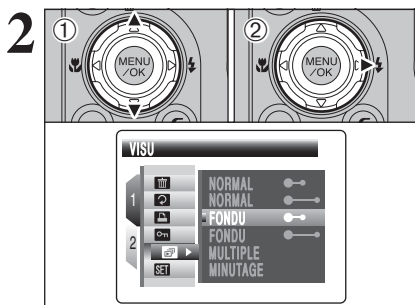

- 1 Appuyez sur "▲" ou "▼" pour sélectionner "VISU".
- 2 Appuyez sur "▶".

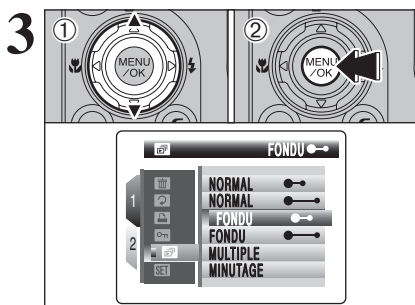

- 1 Appuyez sur "▲" ou "▼" pour sélectionner l'intervalle de lecture et le type de transition d'image.
- 2 Appuyez sur la touche "MENU/OK". Les images sont avancées et lues. Appuyez sur "◀" ou "▶" pour avancer ou reculer rapidement dans les images lorsque vous sélectionnez "NORMAL" et "FONDU". Pour interrompre la lecture automatique, appuyez sur la touche "MENU/OK".

- 🔊 Appuyez sur la touche "DISP/BACK" une fois pendant la lecture pour regarder l'aide à l'écran.
- 🔊 La fonction d'extinction automatique n'est pas opérationnelle pendant la lecture.
- 🔊 La vidéo commence automatiquement. Lorsque la vidéo se termine, la lecture passe à l'image suivante.

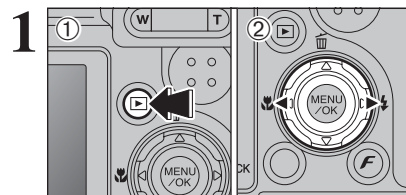

Une annotation vocale jusqu'à 30 secondes peut être ajoutée à des images.

- **Format d'enregistrement audio**  
WAVE (→P.130)  
Format d'enregistrement PCM

- **Taille du fichier audio**  
Environ 480 Ko  
(pour une capture vocale de 30 secondes)

- 1 Appuyez sur la touche "▶" pour mettre l'appareil photo sous tension en mode lecture.
- 2 Appuyez sur "◀" ou "▶" pour sélectionner une image et y ajouter une annotation vocale.

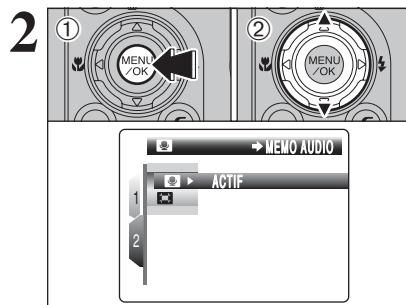

- 1 Appuyez sur la touche "MENU/OK" pour afficher le menu sur l'écran LCD.
- 2 Appuyez sur "▲" ou "▼" pour sélectionner "MEMO AUDIO".

- 🔊 Les annotations vocales ne peuvent pas être ajoutées aux vidéos.
- 🔊 Lorsque [IMAGE PROTEGEE] apparaît, déprotégez l'image (→P.76).

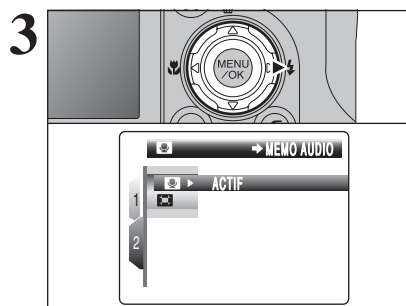

Appuyez sur "▶".

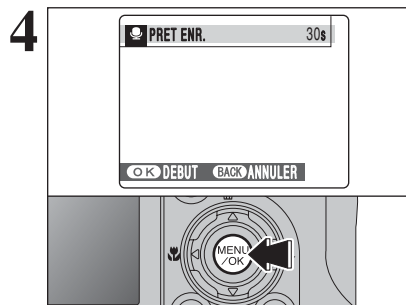

"PRET ENR." apparaît sur l'écran LCD. Appuyez sur la touche "MENU/OK" pour commencer l'enregistrement.

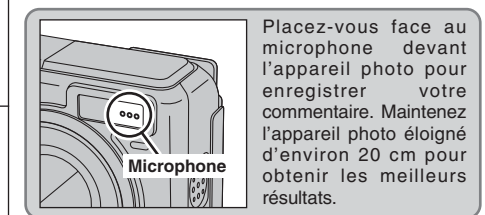



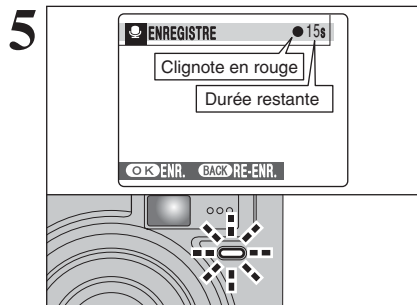

La durée d'enregistrement restante apparaît pendant l'enregistrement et le témoin du retardateur clignote. Lorsque la durée restante atteint 5 secondes, le témoin du retardateur commence à clignoter rapidement.

 Pour interrompre votre commentaire pendant l'enregistrement, appuyez sur la touche "MENU/OK".

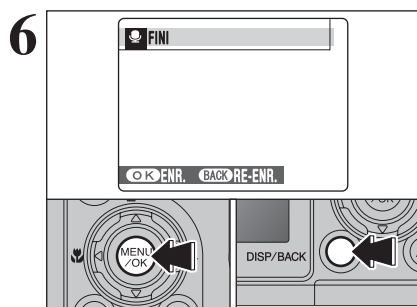

Après 30 secondes d'enregistrement, "FINI" apparaît sur l'écran LCD.

**Pour enregistrer l'annotation vocale**  
Appuyez sur la touche "MENU/OK".  
**Pour enregistrer de nouveau votre commentaire**  
Appuyez sur la touche "DISP/BACK".

◆ **Lorsque l'image possède déjà une annotation vocale** ◆

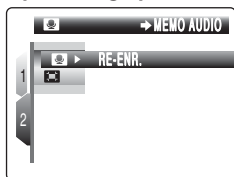

Si vous sélectionnez une image qui possède déjà une annotation vocale, un écran apparaît dans lequel vous pouvez sélectionner si vous voulez enregistrer de nouveau l'annotation vocale ou non.

 Lorsque [IMAGE PROTEGEE] apparaît, déprotégez l'image (⇒P.76).

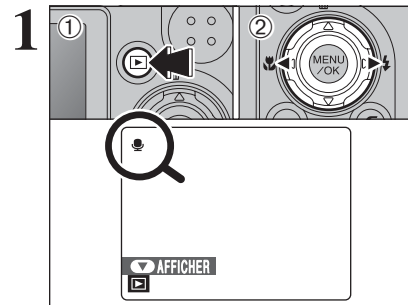

- ① Appuyez sur la touche "▶" pour mettre l'appareil photo sous tension en mode lecture.
- ② Appuyez sur "◀" ou "▶" pour sélectionner un fichier d'images ayant une annotation vocale.

 L'annotation vocale ne peut pas être lue en mode lecture d'images multiples. Appuyez sur la touche "DISP/BACK" pour sélectionner la lecture de l'image seule.

"🗨️" apparaît sur l'écran LCD lorsqu'un fichier d'images ayant une annotation vocale est sélectionné.

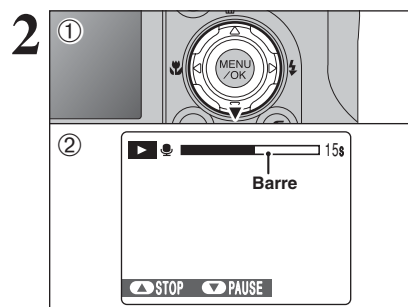



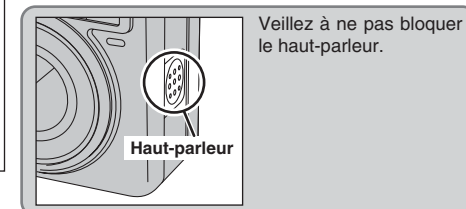

- ① Appuyez sur "▼" pour lire l'annotation vocale.
- ② La durée de lecture apparaît sur l'écran LCD ainsi qu'une barre de progrès.

 Lorsque le son est difficile à entendre, réglez le volume (⇒P.82, 93).



■ **Lecture des annotations vocales**

	Commande	Description
Lecture		L'annotation vocale s'arrête lorsque la lecture prend fin.
Pause/Reprise		Pour effectuer une pause pendant la lecture de l'annotation vocale appuyez sur "▼". Appuyez de nouveau sur "▼" lorsque le sous-titre vocal est en mode pause pour reprendre la lecture.
Arrêt		Arrête la lecture. * Appuyez sur "◀" ou "▶" pendant la lecture avec annotation vocale et l'arrêter pour revenir au fichier précédent ou avancer jusqu'au fichier suivant.
Avance rapide/ Rembobinage		Appuyez sur "◀" ou "▶" pendant la lecture pour avancer ou reculer dans l'annotation vocale. * Ces touches ne sont pas opérationnelles lorsque la lecture est en mode pause.

◆ **Lecture d'annotations vocales** ◆

Vous risquez de ne pas pouvoir lire certaines annotations vocales enregistrées sur un autre appareil photo que le FinePix E900.

### Réglage du volume d'annotations vocales

Le volume peut être réglé lors de la lecture d'annotations vocales. Réglez le volume afin qu'il convienne aux conditions.

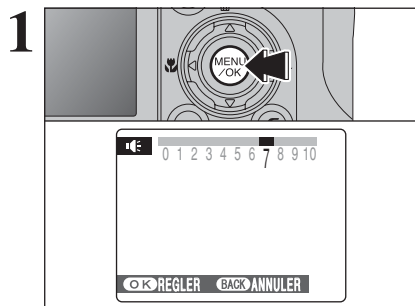

Appuyez sur la touche "MENU/OK" lors de la lecture d'annotations vocales. L'annotation vocale est en mode pause pendant la lecture.

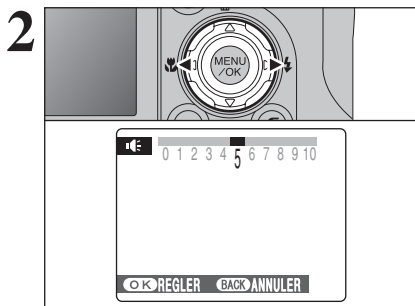

Appuyez sur "◀" ou "▶" pour régler le volume.

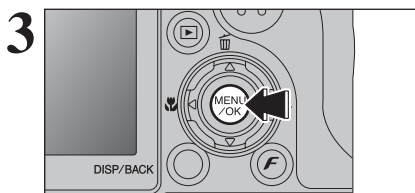

Appuyez sur la touche "MENU/OK" pour confirmer le nouveau réglage. L'appareil photo commence la lecture d'annotation vocale.

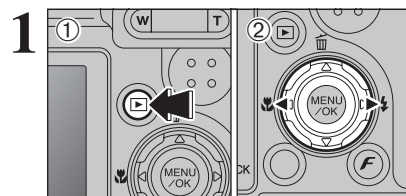

① Appuyez sur la touche "▶" pour mettre l'appareil photo sous tension en mode lecture.  
② Appuyez sur "◀" ou "▶" pour sélectionner l'image à découper.

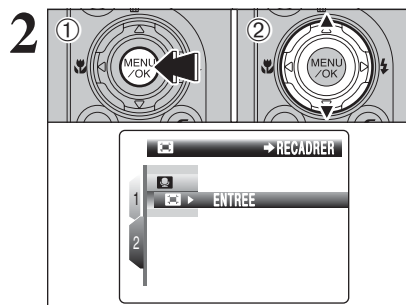

① Appuyez sur la touche "MENU/OK" pour afficher le menu sur l'écran LCD.  
② Appuyez sur "▲" ou "▼" pour sélectionner "RECADRER".

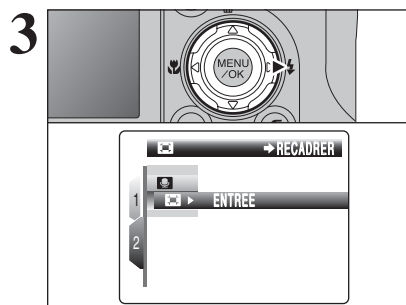

Appuyez sur "▶".

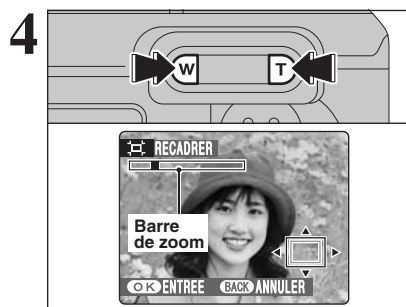

Appuyez sur la touche "T" ou "W" pour effectuer un zoom avant ou arrière sur une image. Une barre de zoom apparaît sur l'écran LCD.

Appuyez sur la touche "DISP/BACK" pour revenir à la lecture de l'image seule.

L'image mémorisée varie selon l'échelle de zoom. Pour 0,3M, l'option "OK ENTREE" apparaît en jaune.

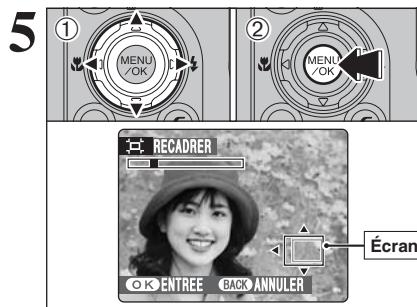

- Appuyez sur "▲", "▼", "◀" ou "▶" pour afficher une autre partie de l'image. L'image montrée apparaît sur l'écran de navigation.
- Appuyez sur la touche "MENU/OK" pour découper l'image.

Écran de navigation

Appuyez sur la touche "DISP/BACK" pour revenir à la lecture de l'image seule.

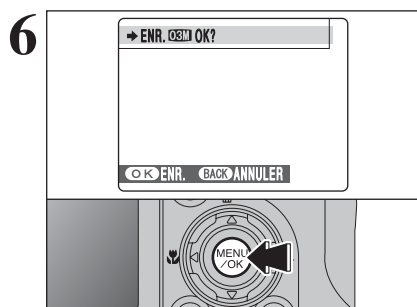

Vérifiez la taille de l'image sauvegardée et appuyez sur la touche "MENU/OK". L'image découpée est ajoutée en tant que fichier séparé dans la vue définitive.

■ Taille de l'image

Exemples d'utilisation	
5M	Impression jusqu'au format 10R (25,4 × 30,5 cm) /A4
3M	Impression jusqu'au format 6R (15,2 × 20,3 cm)/A5
2M	Impression jusqu'au format 4R (10,2 × 15,2 cm)/A6
03M	Pour utiliser sur un courrier électronique ou un site Internet

Lorsque le réglage de qualité de "32" est sélectionné, l'image est découpée à la taille normale (un rapport hauteur/largeur de 4:3).

◆ Images pouvant être recadrées ◆

Vous risquez de ne pas pouvoir recadrer les images qui ont été prises avec un autre appareil photo que le FinePix E900.

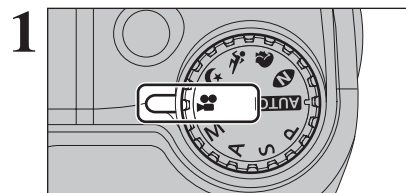

Réglez la molette de modes sur "V". Utilisez le mode vidéo "V" pour enregistrer des vidéos avec le son.

- **Format vidéo**  
Motion JPEG (⇒P.130) avec son mono
- **Méthode de sélection de la qualité**  
640 (640 × 480 pixels)  
320 (320 × 240 pixels)
- **Taux d'images** (⇒P.130)  
30 images par seconde (fixe)

- ☛ Reportez-vous P.87 pour les informations sur le changement du réglage de qualité.
- ☛ La vidéo est enregistrée sur la carte xD-Picture Card au fur et à mesure qu'elle est enregistrée et ne peut donc pas être enregistrée correctement si l'appareil photo n'est soudainement plus alimenté (si vous ouvrez le couvercle du compartiment batteries ou encore si vous débranchez l'adaptateur secteur).

La lecture de vos vidéos sur d'autres appareils photo peut s'avérer impossible.



La durée d'enregistrement disponible et "ATTENTE" apparaissent sur l'écran LCD.

Le son étant enregistré simultanément avec les images, veillez à ne pas recouvrir le microphone avec les doigts ou autre (⇒P.8).

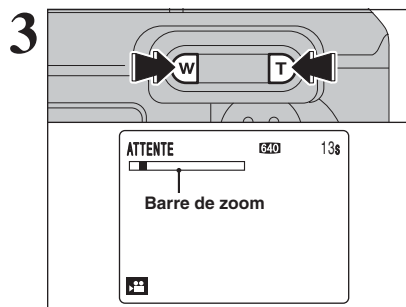

Appuyez sur la touche "T" ou "W" pour effectuer un zoom avant ou arrière avant de commencer l'enregistrement vidéo. Vous devrez zoomer à l'avance car cette opération est impossible pendant l'enregistrement.

- **Longueur focale du zoom optique (équivalent à un appareil photo 35 mm)**  
Environ 32 mm à 128 mm  
Échelle de zoom maxi : 4x
- **Plage de mise au point**  
Environ 60 cm à l'infini

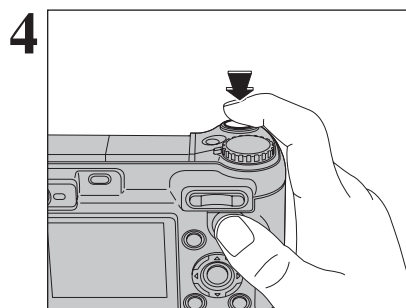

Appuyez à fond sur le déclencheur pour commencer l'enregistrement.

- ☛ La luminosité et la couleur qui apparaissent sur l'écran LCD pendant l'enregistrement de vidéo peuvent être différentes de celles présentées avant le début de l'enregistrement.
- ☛ Vous n'avez pas besoin de maintenir le déclencheur enfoncé.
- ☛ Les bruits de fonctionnement de l'appareil photo risquent d'être enregistrés pendant le tournage d'une vidéo.

La pression à fond sur le déclencheur bloque la mise au point, toutefois l'exposition et la balance des blancs sont réglées pour la scène en cours de photographie.

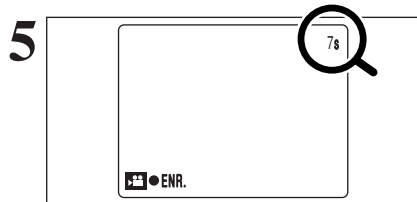

Pendant l'enregistrement, "●ENR." s'affiche en bas à gauche de l'écran LCD et un compteur affiche en haut à droite de l'écran LCD indique la durée restante.

- ⚡ Si la luminosité du sujet change pendant l'enregistrement vidéo, le bruit de fonctionnement de l'objectif peut être enregistré.
- 🌬 Le bruit du vent peut être enregistré avec des prises de vues effectuées à l'extérieur.
- ⌚ Lorsque la durée restante est écoulée, l'enregistrement prend fin et la vidéo est enregistrée sur la carte **xD-Picture Card**.

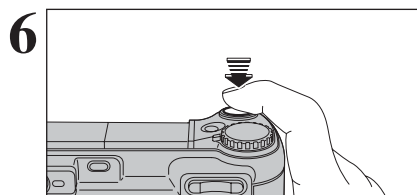

Appuyez à mi-course sur le déclencheur pendant l'enregistrement, l'enregistrement s'interrompt.

- ⌚ Si l'enregistrement est interrompu immédiatement après avoir commencé, 1 seconde de vidéo sera enregistrée sur la carte **xD-Picture Card**.

### Durée standard d'enregistrement

#### ■ Durée d'enregistrement pour une carte xD-Picture Card

\* Ces chiffres correspondent aux durées standard d'enregistrement en utilisant une carte **xD-Picture Card** neuve formatée sur l'appareil photo. Les durées réelles de l'enregistrement varient selon l'espace libre disponible sur la carte **xD-Picture Card**.

	Qualité	
	640 (30 images par seconde)	320 (30 images par seconde)
DPC-16 (16 Mo)	13 sec.	26 sec.
DPC-32 (32 Mo)	27 sec.	54 sec.
DPC-64 (64 Mo)	55 sec.	109 sec.
DPC-128 (128 Mo)	111 sec.	219 sec.
DPC-256 (256 Mo)	223 sec.	7,3 min.
DPC-512/M512 (512 Mo)	7,4 min.	14,6 min.
DPC-M1GB (1 Go)	14,9 min.	29,3 min.

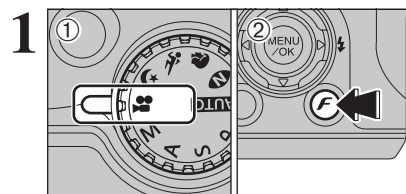

- ① Réglez la molette de modes sur "F".
- ② Appuyez sur la touche "F" pour afficher le menu sur l'écran LCD.

- ⚡ Dans le mode vidéo "F", ne pas ajuster le réglage de sensibilité "ISO".
- ⚡ Dans le mode vidéo "F", ne pas ajuster le réglage "□" FinePix COULEUR.

Le réglage de qualité est conservé même si l'appareil photo est mis hors tension ou si le réglage de mode est changé.

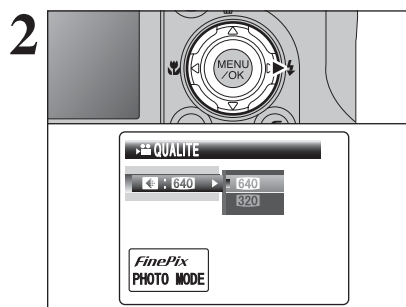

Appuyez sur "▶".

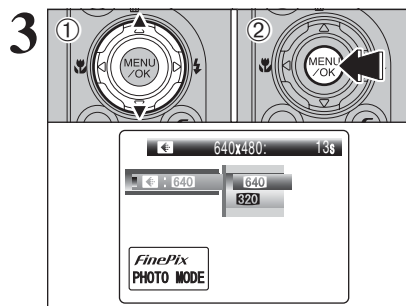

- ① Appuyez sur "▲" ou "▼" pour modifier le réglage.
- ② Appuyez sur la touche "MENU/OK" pour confirmer le réglage.

### Réglages de qualité en mode vidéo

Qualité	Exemples d'utilisation
640 (640 x 480)	Pour une meilleure qualité
320 (320 x 240)	Pour enregistrer plus longtemps

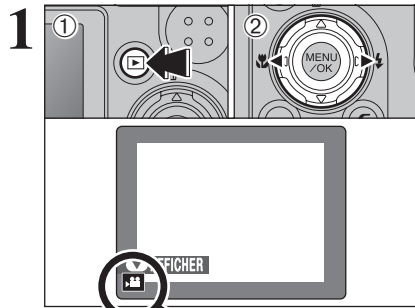

- 1 Appuyez sur la touche "MENU/OK" pour mettre l'appareil photo sous tension en mode lecture.
- 2 Appuyez sur "◀" ou "▶" pour sélectionner le fichier vidéo.

⚠ La vidéo ne peut pas être lue en mode lecture d'images multiples. Appuyez sur la touche "DISP/BACK" pour sélectionner la lecture de l'image seule.

Indiqué par l'icône "📁".

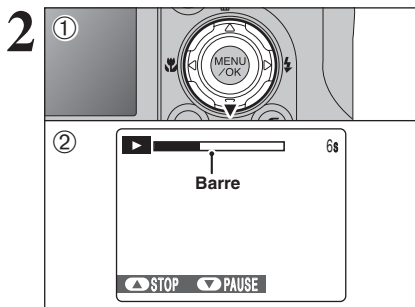

- 1 Appuyez sur "▼" pour procéder à la lecture de la vidéo.
- 2 La durée de lecture apparaît sur l'écran LCD ainsi qu'une barre de progrès.

⚠ Veillez à ne pas bloquer le haut-parleur.  
 ⚠ Lorsque le son est difficile à entendre, réglez le volume (→ P.89, 93).  
 ⚠ Si le sujet de la photo est très éclairé, des rayures verticales blanches ou des rayures horizontales noires risquent d'apparaître sur l'image pendant la lecture. Ceci est normal.

■ **Lecture vidéo**

	Commande	Description
Lecture		La lecture commence. Elle s'arrête lorsque la fin de la vidéo est atteinte.
Pause/Reprise		Pour effectuer une pause pendant la lecture de la vidéo appuyez sur "▼". Appuyez de nouveau sur "▼" lorsque la vidéo est interrompue, pour reprendre la lecture.
Arrêt		Arrête la lecture. * Appuyez sur "◀" ou "▶" pendant la lecture de la vidéo est l'arrêter pour revenir au fichier précédent ou avancer jusqu'au fichier suivant respectivement.
Avance rapide/ Rembobinage		Appuyez sur "◀" ou "▶" pendant la lecture pour avancer ou reculer rapidement dans la vidéo.
Omission de lecture	 Pendant la pause	Appuyez sur "◀" ou "▶" pendant une pause, la vidéo avance ou recule d'une vue. Maintenez "◀" ou "▶" enfoncée pour vous déplacer rapidement parmi les vues.

◆ **Lecture de fichiers vidéos** ◆

- Vous risquez de ne pas pouvoir lire certains fichiers vidéos enregistrés sur un autre appareil photo que le FinePix E900.
- Pour procéder à la lecture de fichiers vidéos sur un ordinateur, enregistrez le fichier vidéo de la carte **xD-Picture Card** sur le disque dur de l'ordinateur et procédez ensuite à la lecture du fichier enregistré.

**Réglage du volume de vidéos**

Le volume peut être réglé lors de la lecture de vidéos. Réglez au mieux le volume afin qu'il convienne aux conditions.

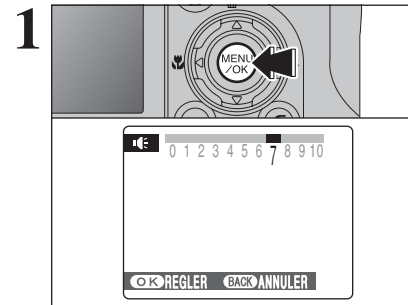

Appuyez sur la touche "MENU/OK" lors de la lecture de vidéo. La vidéo est en mode de pause pendant la lecture.

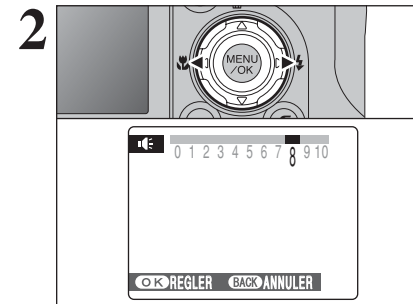

Appuyez sur "◀" ou "▶" pour régler le volume.

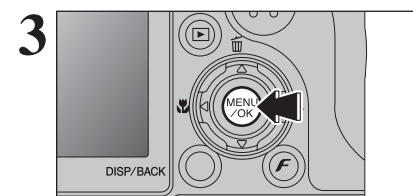

Appuyez sur la touche "MENU/OK" pour confirmer le nouveau réglage. L'appareil photo commence la lecture de vidéo.

### UTILISATION DE L'ECRAN DE PARAMETRAGE

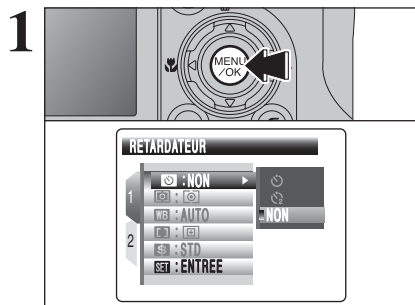

Appuyez sur la touche "MENU/OK" pour afficher le menu sur l'écran LCD.

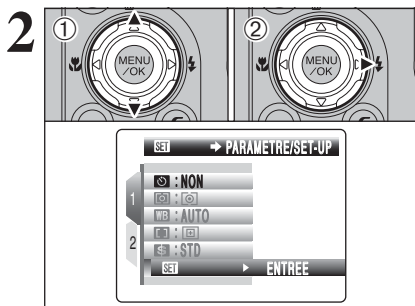

1 Appuyez sur "▲" ou "▼" pour sélectionner "SET" PARAMETRE/SET-UP.  
2 Appuyez sur "►".

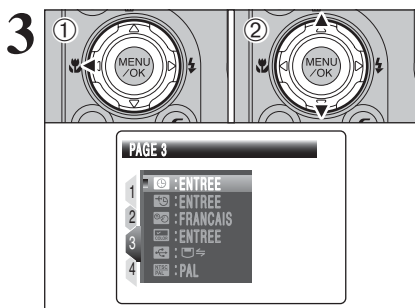

1 Appuyez sur "◀" pour spécifier le numéro de la page.  
2 Appuyez sur "▲" ou "▼" pour sélectionner la page.

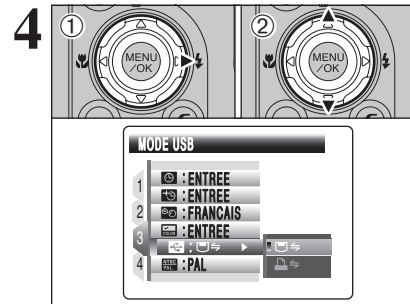

1 Appuyez sur "►" pour spécifier la rubrique du menu.  
2 Appuyez sur "▲" ou "▼" pour sélectionner la rubrique du menu.

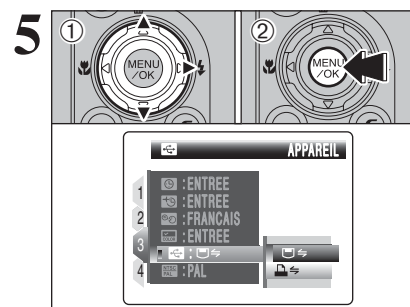

1 Appuyez sur "►" pour sélectionner une option de menu.  
Appuyez sur "▲" ou "▼" pour modifier le réglage. Appuyez sur "►" pour sélectionner "VOL. MODE LECTURE", "LUMINOSITE LCD", "FORMATAGE", "DATE/HEURE", "DECALAGE HOR", "COULEUR DU FOND", "DECHARGER" ou "INIT".  
2 Après avoir modifié les réglages, appuyez sur la touche "MENU/OK" pour confirmer les changements.

# PARAMETRAGE

\* Comment utiliser l'écran de paramétrage (►P.90)

## Options du menu PARAMETRAGE

Réglages	Affichage	Valeur par défaut	Explication	Page	
1	IMAGE	CONT/3 SEC/ 1.5 SEC/NON	1.5 SEC	Spécifie si un écran de vérification de l'image (résultat de la photographie) apparaît, après avoir pris la vue. L'image photographiée apparaît pendant quelques instants puis s'enregistre. Les tonalités de couleurs des images enregistrées peuvent différer de la couleur réelle. Procédez à la lecture des images enregistrées pour les vérifier.	93
	VOL. DU DECLENCHEUR	SANS/1/2/3	2	Règle le volume du son émis lorsque le déclencheur fonctionne.	-
	VOLUME DU BIP	SANS/1/2/3	2	Règle le volume de la tonalité émise lorsque les commandes de l'appareil photo sont utilisées.	-
	VOL. MODE LECTURE	ENTREE	7	Règle le volume de la lecture de vidéo et d'annotation vocale.	93
	NUMERO IMAGE	CONT./RAZ	CONT.	Spécifie si les numéros d'images sont attribués de manière consécutive à partir des numéros précédents ou s'ils commencent à nouveau.	94
	LUMINOSITE LCD	ENTREE	0	Règle la luminosité de l'écran LCD.	94
	LCD	OUI/NON	OUI	Spécifie si l'écran LCD est mis sous ou hors tension lorsque l'appareil photo est mis sous tension dans le mode photographie.	-
	ZOOM NUM.	ON/OFF	OFF	Spécifie si le zoom numérique est utilisé simultanément.	95
2	CCD-RAW	OUI/NON	NON	Règle la qualité de l'image sur CCD-RAW. Etant donné qu'aucun traitement de l'image n'est effectué sur l'appareil photo pour les images CCD-RAW, les images doivent être traitées sur ordinateur.	95
	EXTINCTION AUTO	5 MIN/2 MIN/NON	2 MIN	Règle l'heure où l'appareil photo est mis hors tension lorsque l'appareil photo n'est pas utilisé.	96
	MODE ECONOMIE D'ENERGIE	ON/OFF	ON	Assombrit l'écran LCD lorsque l'appareil photo n'est pas utilisé.	96
	FORMATAGE	INIT	-	Efface tous les fichiers.	97
	DATE/HEURE	ENTREE	-	Corrige la date et l'heure.	16
	DECALAGE HOR	ENTREE	-	Spécifie les réglages du décalage horaire.	97
	言語/LANG.	ENGLISH/FRANCAIS/ DEUTSCH/ESPAÑOL/ ITALIANO/中文/한글	ENGLISH	Spécifie la langue utilisée pour l'affichage de l'écran LCD.	20
	COULEUR DU FOND	ENTREE	-	Spécifie les couleurs du menu et du fond.	-
3	MODE USB	☞/☞/☞	☞	☞☞ : Fonction de lecteur de carte Fournit un moyen simple de lire des images à partir d'une carte <b>xD-Picture Card</b> et de sauvegarder des images sur une carte <b>xD-Picture Card</b> .  ☞☞☞ : PictBridge Lorsque vous disposez d'une imprimante PictBridge Standard, les images peuvent être imprimées en branchant l'appareil photo directement sur l'imprimante compatible PictBridge, sans l'ordinateur.	109 105
	STAN. VIDEO	NTSC/PAL	-	Spécifie si la sortie vidéo est réglée sur PAL ou NTSC.	-
	DECHARGER	OK	-	Décharge les batteries Ni-MH.	18
4	INIT	INIT	-	Remet tous les réglages de l'appareil photo, sauf la DATE/HEURE, DECALAGE HOR, 言語/LANG., COULEUR DU FOND et STAN.VIDEO, aux valeurs par défaut d'usine réglées au moment de l'expédition. Un message apparaît lorsque vous appuyez sur "►". Pour réinitialiser les réglages de l'appareil photo, appuyez sur la touche "MENU/OK".	-

1 Mettez toujours l'appareil photo hors tension pour remplacer les batteries. L'ouverture du couvercle du compartiment batteries ainsi que le débranchement de l'adaptateur secteur, sans mettre l'appareil photo hors tension risquent de provoquer un retour aux réglages de l'appareil photo par défaut, tels qu'ils ont été paramétrés à la sortie d'usine.

## IMAGE (AFFICHAGE D'IMAGES)

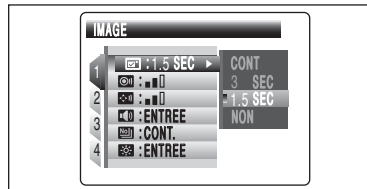

Utilisez ce réglage pour spécifier si les images sont affichées après le tournage.

**CONT** : Les résultats sont toujours affichés après la prise de vues. L'affichage passe entre l'histogramme et les informations sur la photographie à chaque fois que vous appuyez sur la touche "MENU/OK". Appuyez sur la touche "MENU/OK" pour prendre d'autres vues.

**3 SEC/1.5 SEC** : L'image apparaît pendant environ 3 ou 1,5 secondes puis est enregistrée.

**NON** : Les images sont enregistrées sans être affichées.

- 1 En mode de prises de vues en continu longue durée, les images n'apparaissent pas.
- 2 En mode de prises de vues en continu 4 premières images, auto bracketing et prises de vues en continu 4 dernières images, les images sont affichées pendant une durée déterminée avant d'être enregistrées même si "NON" est sélectionné.
- 3 Les tonalités de couleur des images affichées lorsque "3 SEC" ou "1,5 SEC" est sélectionné sont légèrement différentes de celles des images enregistrées.

## VOL. MODE LECTURE

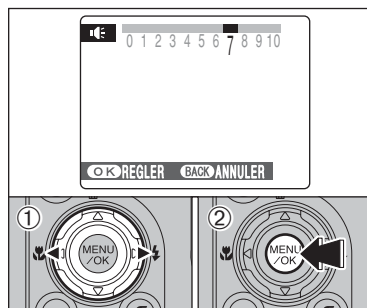

Pour régler le volume lors de la lecture de la vidéo et l'annotation vocale.

- 1 Appuyez sur "◀" ou "▶" pour régler le volume. Plus le nombre est grand, plus le volume émet. "0" indique un assourdissement.
- 2 Appuyez sur la touche "MENU/OK" pour confirmer le nouveau réglage.

**NUMERO IMAGE**

< CONT. > < RAZ >

A	0001	0001
	0005	0005
↓		
B	0006	0001
	0010	0005

\* Carte xD-Picture Card formatée utilisée pour A et B.

Spécifie si les numéros d'images sont attribués de manière consécutive à partir des numéros précédents ou s'ils commencent à nouveau.

**CONT. :** Les images sont mémorisées en commençant par le numéro de fichier le plus élevé enregistré sur la dernière carte xD-Picture Card utilisée.

**RAZ :** Les images sont mémorisées sur chaque carte xD-Picture Card en commençant avec le fichier numéro "0001".

Le réglage de cette fonction sur "CONT." permet de gérer plus facilement les fichiers car il évite la duplication des noms de fichiers lorsque les images sont téléchargées vers un ordinateur.

- 1 Lorsque le réglage de l'appareil photo est sur "INIT", le réglage du numéro d'image ("CONT." ou "RAZ") est changé et passe à "CONT.", et le numéro d'image lui-même ne revient pas à "0001".
- 2 Lorsque la carte xD-Picture Card contient déjà des fichiers d'images avec des numéros de fichiers plus élevés que le numéro de fichier le plus haut sur la dernière carte xD-Picture Card, les images sont enregistrées en commençant par le plus haut numéro de fichier sur la carte xD-Picture Card en cours d'utilisation.

100-0009

Numéro de répertoire

Numéro de fichier

Numéro d'image

24. 9.2005 10:00 AM

Vérifiez le numéro de fichier en regardant l'image. Les 4 derniers chiffres du numéro à 7 chiffres, en haut à droite de l'écran LCD, correspondent au numéro de fichier et les 3 premiers au numéro de répertoire.

- 1 Pour changer de carte xD-Picture Card, mettez toujours l'appareil photo hors tension avant d'ouvrir le couvercle du compartiment batteries. Si vous ouvrez le couvercle du compartiment batteries sans mettre tout d'abord l'appareil photo hors tension, les numéros d'images en séquence ne seront pas conservés.
- 2 Les numéros de fichiers vont de 0001 à 9999. Une fois 9999 dépassé, le numéro de répertoire augmente de 1. Le numéro maximum est 999-9999.
- 3 Le numéro d'image affiché peut être différent pour des images prises avec un autre appareil photo.
- 4 Lorsque [IMAGE NO. PLEIN] apparaît, reportez-vous P.123.

**LUMINOSITE LCD**

5 4 3 2 1 0 1 2 3 4 5

REGLER ANNULER

1 2

Pour régler la luminosité de l'écran LCD :

- 1 Appuyez sur "◀" ou "▶" pour régler la luminosité de l'écran LCD.
- 2 Appuyez sur la touche "MENU/OK" pour confirmer le nouveau réglage.

**ZOOM NUMERIQUE**

ZOOM NUM.

1 : ON

2 : OFF

3 : NON

4 : 2 MIN

5 : ON

6 : INIT

Utilisez cette fonction pour commander le zoom numérique.

Lorsque le zoom passe d'optique au numérique, l'indicateur "■" sur la barre de zoom s'arrête. Appuyez de nouveau sur la même touche de zoom pour recommencer à déplacer l'indicateur "■".

1 Si la photo n'est plus mise au point pendant le zoom, appuyez à mi-course sur le déclencheur pour remettre la photo au point.

Affichage de la barre de zoom

Zoom optique Zoom numérique

W T

La position de l'indicateur "■" sur la barre de zoom indique le statut du zoom. La zone à gauche du séparateur indique le zoom optique, alors que la zone à droite correspond au zoom numérique.

● **Longueur focale du zoom optique\***

Environ 32 mm à 128 mm, échelle de zoom maxi : 4x

● **Longueur focale du zoom numérique\***

Environ 128 mm à 973 mm, échelle de zoom maxi : environ 7,6x

● **Longueur focale du zoom optique (32)\***

Environ 33 mm à 132 mm, échelle de zoom maxi : 4x

● **Longueur focale du zoom numérique (32)\***

Environ 132 mm à 1003 mm, échelle de zoom maxi : environ 7,6x

\* Équivalents à un appareil photo 35 mm

L'utilisation du zoom numérique vous permet d'agrandir votre sujet et prendre des vues supplémentaires. Toutefois, il abaisse votre qualité d'images. Réglez le zoom numérique uniquement quand vous en avez besoin.

**RAW CCD-RAW**

Le réglage de CCD-RAW sur OUI désactive les fonctions de traitement du signal (reconstitution des données reçues par le CCD en tant qu'image) exécutées sur l'appareil photo. Par conséquent, cette tâche doit être effectuée par l'ordinateur.

Utilisez le logiciel inclus "RAW FILE CONVERTER LE" pour effectuer le traitement sur un ordinateur. La conversion à l'aide de "RAW FILE CONVERTER LE" procure également un moyen simple de créer des images de format TIFF.

\* Pour reconstituer les images, FinePixViewer (Inclus sur le CD-ROM) doit être installé sur votre ordinateur.

■ **Les fonctions de la liste ci-dessous ne peuvent pas être utilisées dans le mode CCD-RAW.**

Pendant la prise de vues	Le zoom numérique, la prise de vues en continu et la qualité ne sont pas disponibles.
Pendant la lecture	La lecture peut être agrandie au zoom jusqu'à 2,5x mais les images découpées ne peuvent pas être enregistrées.



**EXTINCTION AUTO**

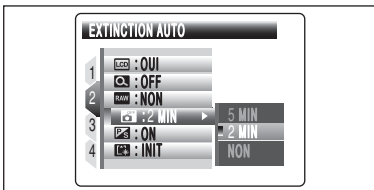

Lorsque cette fonction est activée et l'appareil photo reste inutilisé pendant 2 ou 5 minutes, il se met hors tension. La fonction d'extinction automatique évite de laisser l'appareil photo sous tension.

La fonction d'extinction automatique est désactivée pendant le mode lecture automatique et la décharge, et lorsque l'appareil photo est connecté à une sortie USB.

**Remettre l'appareil photo sous tension**

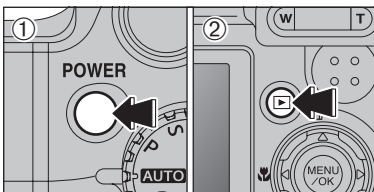

- Appuyez sur la touche "POWER" pour remettre l'appareil photo sous tension pour photographier.
- Maintenez la touche "MENU/OK" enfoncée pendant environ 1 seconde pour procéder à la lecture d'image.

**MODE ECONOMIE D'ENERGIE**

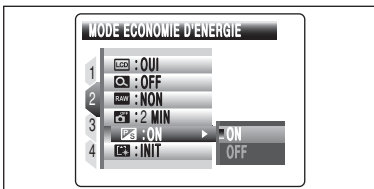

Lorsque cette fonction est activée, vous pouvez réduire la consommation d'énergie et obtenir la durée d'utilisation maximale de vos batteries. L'écran LCD s'assombrit lorsque l'appareil photo n'est pas utilisé pendant 10 secondes.

La fonction d'économie d'énergie est désactivée la AF continu et mode vidéo.

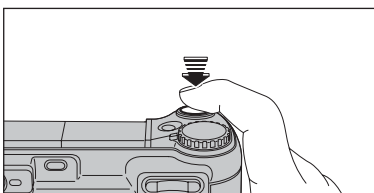

Lorsque l'écran LCD est foncé, la pression à mi-course sur le déclencheur récupère la luminosité de l'écran LCD.

Le fait d'appuyer sur n'importe quelle touche remet l'appareil photo en service.

**FORMATAGE**

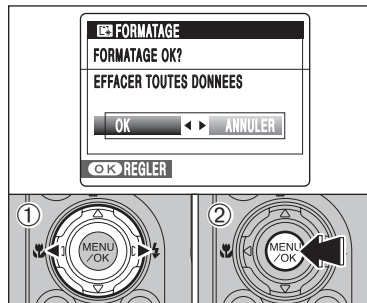

Initialisez (formatez) la carte xD-Picture Card pour l'utiliser avec l'appareil photo.

L'initialisation de la carte xD-Picture Card efface toutes les images, y compris les images protégées. Avant d'initialiser, copiez les images sur votre disque dur.

- Appuyez sur "◀" ou "▶" pour sélectionner "OK".
- Appuyez sur la touche "MENU/OK" pour effacer toutes les images et initialiser la carte xD-Picture Card.

Lorsque [ERREUR CARTE], [ERREUR ECRITURE], [ERREUR DE LECTURE] ou [CARTE NON INITIALISEE] apparaît, reportez-vous P.123 avant de formater la carte xD-Picture Card et prenez les mesures appropriées.

**DECALAGE HORAIRE**

Cette fonction permet de régler le décalage horaire par rapport à la date et à l'heure actuellement réglées. Lorsque ce réglage est actionné, le décalage horaire spécifié est appliqué lorsque les vues sont prises.

Utilisez cette fonction lorsque vous voyagez dans des régions situées dans des fuseaux horaires différents.

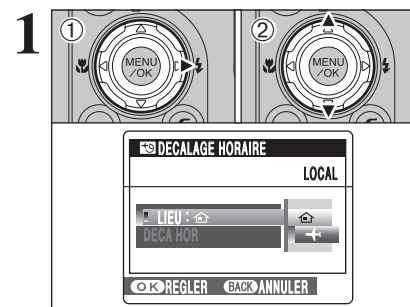

- Appuyez sur "▶".
- Appuyez sur "▲" ou "▼" pour passer entre "DEPAR" et "LOCAL".

Pour régler le décalage horaire, sélectionnez "LOCAL".

DEPAR : Le fuseau horaire chez vous  
 LOCAL : Le fuseau horaire de votre destination

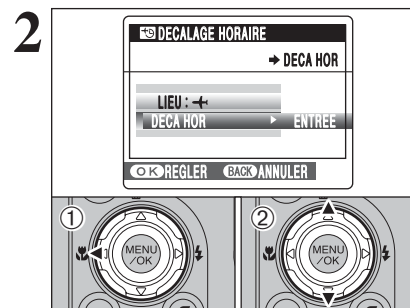

- Appuyez sur "◀".
- Appuyez sur "▲" ou "▼" pour sélectionner "DECA HOR".

3

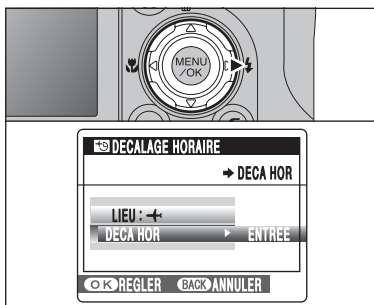

Appuyez sur "►".

4

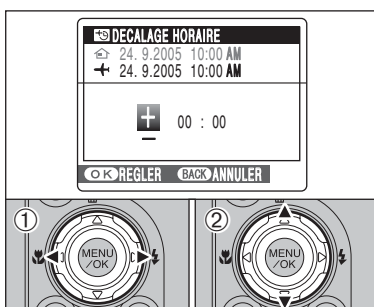

- ① Appuyez sur "◀" ou "►" pour sélectionner +, -, heure et minute.
- ② Appuyez sur "▲" ou "▼" pour corriger le réglage.

- Réglage horaire disponible  
-23 : 45 à +23 : 45 (par étapes de 15 minutes)

5

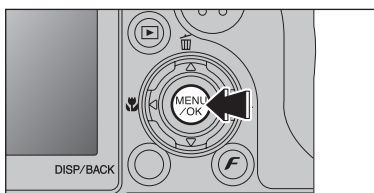

Appuyez toujours sur la touche "MENU/OK" lorsque vous avez terminé les réglages.

6

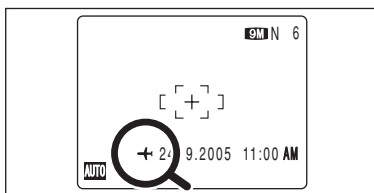

Lorsque le mode photographie est sélectionné avec l'heure mondiale réglée, "+" apparaît sur l'écran LCD pendant 3 secondes et la date passe au jaune.

Au retour d'un voyage, remettez toujours le réglage de l'heure mondiale sur "▲" DEPAR.

## Liste de vérification avant l'installation

Pour utiliser ce logiciel, vous devez avoir le matériel et le logiciel décrits ci-dessous. Vérifiez votre système avant de commencer l'installation.

<b>Système d'exploitation*</b> <sup>1</sup>	Windows 98 (y compris la seconde édition) Windows Millenium Edition (Windows Me) Windows 2000 Professionnel* <sup>2</sup> Windows XP Edition Familiale* <sup>2</sup> Windows XP Professionnel* <sup>2</sup>
<b>Unité centrale</b>	Pentium 200 MHz ou mieux recommandé (Pentium III 800 MHz ou mieux est recommandé pour Windows XP)
<b>RAM</b>	64 Mo minimum (128 Mo minimum pour Windows XP) 256 Mo minimum lorsque RAW FILE CONVERTER LE est utilisé
<b>Espace sur le disque dur</b>	Espace nécessaire pour l'installation : 450 Mo minimum Espace nécessaire pour le fonctionnement : 600 Mo minimum (Lorsque ImageMixer VCD2 LE pour FinePix est utilisé : 2 Go ou mieux) 2 Go minimum lorsque RAW FILE CONVERTER LE est utilisé (doit être spécifié dans le système d'exploitation comme mémoire virtuelle ou fichiers de recherche)
<b>Affichage</b>	800 × 600 pixels ou mieux, couleurs 16 bits ou mieux (Lorsque ImageMixer VCD2 LE pour FinePix est utilisé : 1024 × 768 ou mieux)
<b>Connexion Internet*</b> <sup>3</sup>	<ul style="list-style-type: none"> <li>• Pour utiliser le service Internet FinePix ou la fonction de pièce jointe du courrier</li> <li>• Une connexion Internet ou un logiciel de transmission de courrier électronique</li> <li>• Vitesse de connexion : 56 k ou mieux recommandé</li> </ul>

\*1 Modèles ayant un des systèmes d'exploitation ci-dessus installé au préalable.

\*2 Lorsque vous installez le logiciel, ouvrez une session en utilisant un compte d'administrateur de système (par ex. "Administrateur").

\*3 Nécessaire pour utiliser le service Internet FinePix. Le logiciel peut être installé même si vous n'avez pas de connexion Internet.

## ■ Système recommandé

<b>Système d'exploitation</b>	Windows XP
<b>Unité centrale</b>	Pentium 4 2 GHz ou mieux recommandé
<b>RAM</b>	512 Mo ou plus recommandé (768 Mo minimum lorsque RAW FILE CONVERTER LE est utilisé)
<b>Espace sur le disque dur</b>	2 Go ou mieux Réglez une taille maximum de 2 Go au minimum pour la mémoire virtuelle de recherche de fichiers lorsque RAW FILE CONVERTER LE est utilisé.
<b>Affichage</b>	1024 × 768 pixels ou mieux, La plus élevée (32 bits)
<b>Connexion Internet</b>	Large bande (ADSL, FTTH, CATV, etc.)

## ◆ Remarque ◆

- Branchez l'appareil photo directement sur l'ordinateur à l'aide du câble USB (mini-B). Le logiciel ne peut pas fonctionner correctement lorsque vous utilisez une rallonge ou si vous connectez l'appareil photo via un port USB.
- Lorsque votre ordinateur comporte plus d'un port USB, l'appareil photo peut être branché sur l'un ou l'autre port.
- Poussez le connecteur USB à fond dans la prise pour vous assurer de bien le brancher. Le logiciel ne peut pas fonctionner correctement si la connexion est défectueuse.
- La carte d'interface USB supplémentaire n'est pas garantie.
- Windows 95 et Windows NT ne peuvent pas être utilisés.
- Le fonctionnement n'est pas garanti avec les ordinateurs "faits maison" ou tournant avec un logiciel de système d'exploitation mis à jour.
- Lorsque vous réinstallez ou retirez FinePixViewer, le menu Internet et votre numéro d'identification ainsi que votre mot de passe pour le service Internet FinePix sont effacés de votre ordinateur. Cliquez sur le bouton [Passons désormais à l'enregistrement], entrez votre numéro d'identification et votre mot de passe enregistrés et téléchargez de nouveau le menu.

## 5.1 INSTALLATION SUR UN ORDINATEUR Windows

Ne branchez pas l'appareil photo sur votre ordinateur avant que l'installation du logiciel ne soit terminée.

1 Installez FinePixViewer comme indiqué dans le Manuel de démarrage rapide.

### ◆ Lancement manuel de l'installateur ◆

① Cliquez deux fois sur l'icône "Poste de travail".

\* Les utilisateurs de Windows XP devront cliquer sur "Poste de travail" dans le menu "Démarrer".

② Cliquez avec le bouton droit de la souris sur "FINEPIX" (lecteur de CD-ROM) dans la fenêtre "Poste de travail" et sélectionnez "Ouvrir".

③ Cliquez deux fois sur "SETUP" ou "SETUP.exe" dans la fenêtre CD-ROM.

\* La façon dont les noms de fichiers apparaissent diffère de la manière indiquée ci-dessous selon les réglages de votre ordinateur.

- Les extensions de fichiers (suffixes de 3 lettres indiquant le type de fichier) peuvent être indiquées ou cachées (par exemple Setup.exe ou Setup).
- Le texte peut être présenté normalement ou tout en majuscule (par exemple Setup ou SETUP).



### ◆ Installation d'autres applications ◆

Vous pouvez voir des messages pour l'installation de ImageMixer VCD2 LE pour FinePix. Installez cette application en suivant les instructions indiquées à l'écran.

2 Installez DirectX en suivant les indications à l'écran et redémarrez l'ordinateur. Si la dernière version de DirectX est déjà installée sur votre ordinateur, cette installation n'est pas effectuée.

- Si la dernière version est déjà installée, cette fenêtre n'apparaît pas.
- Ne retirez pas le CD-ROM pendant cette procédure.

3 Après le redémarrage, le pilote USB Vidéo Class est installé.

- Si la dernière version est déjà installée, cette fenêtre n'apparaît pas.
- Le pilote est installé uniquement sur Windows XP SP1.

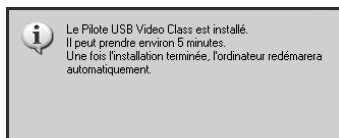

4 Après avoir redémarré l'ordinateur, le message "L'installation de FinePixViewer est terminée" apparaît.

## 5.2 INSTALLATION SUR UN Mac OS X

### Liste de vérification avant l'installation

#### ■ Matériel et logiciel nécessaires

Pour utiliser ce logiciel, vous devez avoir le matériel et le logiciel décrits ci-dessous. Vérifiez votre système avant de commencer l'installation.

<b>Macintosh compatible</b>	Power Macintosh G3*1, PowerBook G3*1, Power Macintosh G4, iMac, iBook, Power Macintosh G4 Cube ou PowerBook G4, Power Macintosh G5
<b>Système d'exploitation</b>	Mac OS X (compatible uniquement avec la version 10.2.8 à 10.3.9) *2
<b>RAM</b>	192 Mo minimum 256 Mo minimum lorsque RAW FILE CONVERTER LE est utilisé
<b>Espace sur le disque dur</b>	Espace nécessaire pour l'installation : 200 Mo minimum Espace nécessaire pour le fonctionnement : 400 Mo minimum (Lorsque ImageMixer VCD2 LE pour FinePix est utilisé : 2 Go ou mieux) 2 Go minimum lorsque RAW FILE CONVERTER LE est utilisé (requis sur le disque système)
<b>Affichage</b>	800 × 600 pixels ou mieux, 32.000 couleurs au minimum (Lorsque l'utilisation ImageMixer VCD2 LE pour FinePix : 1024 × 768 ou mieux)
<b>Connexion Internet*3</b>	<ul style="list-style-type: none"><li>• Pour utiliser le service Internet FinePix ou la fonction de pièce jointe du courrier</li><li>• Une connexion Internet ou un logiciel de transmission de courrier électronique</li><li>• Vitesse de connexion : 56 k ou mieux recommandé</li></ul>

\*1 Modèles avec port USB en standard

\*2 Ce logiciel n'accepte pas QuickTime 7.

\*3 Nécessaire pour utiliser le service Internet FinePix. Le logiciel peut être installé même si vous n'avez pas de connexion Internet.

### ◆ Remarque ◆

- Branchez l'appareil photo directement sur le Macintosh à l'aide du câble USB (mini-B). Le logiciel ne peut pas fonctionner correctement si vous utilisez une rallonge ou si vous connectez l'appareil photo via un port USB.
- Poussez le connecteur USB à fond dans la prise pour vous assurer de bien le brancher. Le logiciel ne peut pas fonctionner correctement si la connexion est défectueuse.
- La carte d'interface USB supplémentaire n'est pas garantie.
- Sur les ordinateurs Macintosh, attribuez au minimum 400 Mo de mémoire virtuelle lorsque RAW FILE CONVERTER LE est utilisé. Si d'autres applications sont utilisées en même temps, attribuez la quantité de mémoire supplémentaire pour ces applications également.

## 5.2 INSTALLATION SUR UN Mac OS X

**1** Mettez le Macintosh sous tension et démarrez Mac OS X. Ne lancez aucune autre application.

**2** Lorsque le CD-ROM fourni est introduit dans le lecteur de CD-ROM, l'icône "FinePix" apparaît. Cliquez deux fois sur l'icône "FinePix" pour ouvrir la fenêtre du volume "FinePix".



**3** Cliquez deux fois sur "Installer for Mac OS X".

**4** Le dialogue de mise en place de l'installateur apparaît. Cliquez sur le bouton [Installation de FinePixViewer].

☛ Pour des informations plus détaillées sur ce qui est installé, cliquez sur le bouton [Lisez-moi d'abord] et cliquez sur le bouton [Utilisation de FinePixViewer].

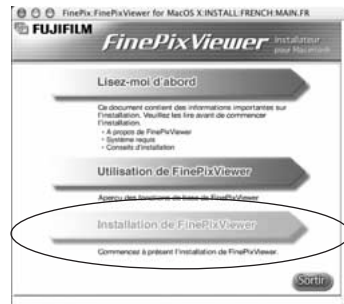

**5** Le dialogue "Authentification" apparaît. Entrez le nom et le mot de passe pour le compte de l'administrateur et cliquez ensuite sur le bouton [OK].\*

\* Le compte de l'administrateur est le compte de l'utilisateur utilisé pour l'installation de Mac OS X et vous pouvez confirmer le compte de l'utilisateur dans le dialogue Compte dans Préférences système.

**6** Le dialogue "Licence" apparaît. Lisez attentivement l'accord et, si vous en acceptez les conditions, cliquez sur le bouton [Accepter].

**7** Le dialogue "Ouvrez-moi" apparaît et cliquez sur le bouton [Continuer].

**8** La fenêtre "FinePixInstallOSX" apparaît. Cliquez sur le bouton [Installer] pour installer FinePixViewer et RAW FILE CONVERTER LE.

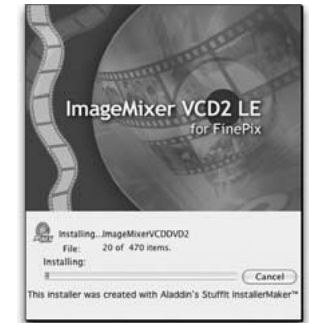

**9** L'installateur ImageMixer VCD2 LE pour FinePix démarre automatiquement et une fenêtre montrant la progression de l'installation apparaît (l'installation peut prendre plusieurs minutes).

**10** Le dialogue du message "Installation de FinePixViewer terminée" apparaît. Cliquez ensuite sur le bouton de sortie et fermez-le.

☛ Lorsque Safari est utilisé comme navigateur Web, un message peut être affiché et le CD-ROM ne peut pas être retiré. Si cela se produit, cliquez sur l'icône Safari dans le Dock pour faire de Safari l'application active et sélectionnez ensuite "Quitter Safari" dans le menu "Safari" pour fermer Safari.

**11** Lancez "Transfert d'images" à partir du dossier "Applications".

**12** Changez les réglages d'ImageCapture. Sélectionnez "Préférences..." à partir du menu "Transfert d'images".



**13** Sélectionnez "Autre..." dans "Quand un appareil photo est connecté, ouvrir".

**14** Sélectionnez "FPVBridge" dans "FinePixViewer" du dossier "Applications" et cliquez sur le bouton [Ouvrir].



**15** Sélectionnez le menu "Quitter Transfert d'images" dans le menu "Transfert d'images".

6.1.1 Utilisation de l'adaptateur secteur

Utilisez toujours l'adaptateur secteur FUJIFILM AC-3VX (vendu séparément) (→P.116). Utilisez l'adaptateur secteur pour éviter les pannes d'alimentation à des moments inopportuns, comme par exemple lorsque vous téléchargez des images photographiées vers votre ordinateur. De cette façon vous pourrez prendre des vues et procéder à la lecture d'images sans avoir à vous inquiéter du déchargement des batteries.

⚠ Ne branchez et ne débranchez l'adaptateur secteur que lorsque l'appareil photo est hors tension. Le branchement ou le débranchement de l'adaptateur secteur, lorsque l'appareil photo est sous tension, interrompt provisoirement l'alimentation électrique vers l'appareil photo et les images ou les vidéos tournés ne sont pas enregistrés. Si l'appareil photo n'est pas tout d'abord mis hors tension, la carte **xD-Picture Card** peut également être endommagée ou des problèmes peuvent se produire pendant le branchement sur ordinateur.

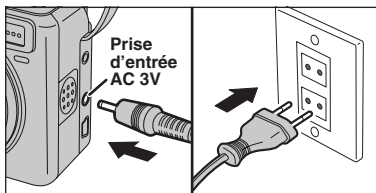

Vérifiez si l'appareil photo est hors tension. Branchez le connecteur de l'adaptateur secteur dans la prise d'entrée AC 3V de l'appareil photo et branchez ensuite l'adaptateur secteur dans la prise murale.

- ⚠ La prise secteur doit être située près de l'appareil photo et doit être facilement accessible.
- ⚠ Les types de fiches varient selon les pays.
- ⚠ Voir P.121 pour les remarques sur l'utilisation de l'adaptateur secteur.

N'utilisez pas l'adaptateur secteur pour charger les batteries Ni-MH (nickel-métal hydrure) au format AA. Utilisez le chargeur (fourni) (→P.10) pour charger les batteries Ni-MH.

6.1.2 Utilisation d'un téléviseur

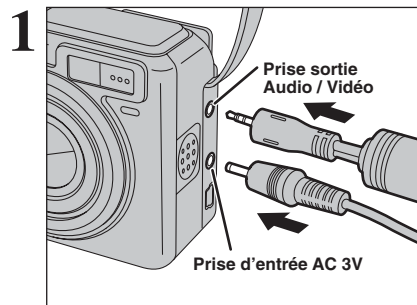

Mettez l'appareil photo et le téléviseur hors tension. Branchez le câble A/V (fourni) dans la prise sortie audio/vidéo (A/V OUT).

- ⚠ Branchez correctement le câble A/V (fourni) et l'adaptateur secteur, enfoncez dans les bornes.
- ⚠ Si vous avez accès à une prise secteur, connectez l'adaptateur secteur AC-3VX (vendu séparément).

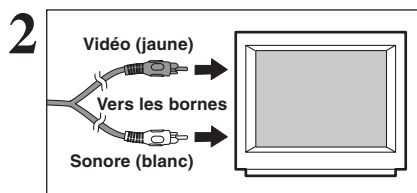

Branchez l'autre extrémité du câble dans la prise d'entrée audio/vidéo (A/V) du téléviseur. Mettez ensuite l'appareil photo et le téléviseur sous tension ensuite prenez les vues ou procédez à lecture des images comme vous le faites normalement.

- ⚠ Lorsque vous branchez le câble A/V sur le téléviseur, l'écran LCD est mis hors tension.
- ⚠ Consultez les instructions fournies avec votre téléviseur pour plus de détails sur l'entrée audio/vidéo de votre téléviseur.
- ⚠ La qualité des images pour la lecture de vidéos est inférieure à celle des images.



Lorsque vous disposez d'une imprimante PictBridge standard, les images peuvent être imprimées en branchant l'appareil photo directement sur l'imprimante compatible PictBridge, sans l'ordinateur.

⚠ Avec la fonction PictBridge, les images photographiées avec d'autres appareils photo risquent de ne pas pouvoir être imprimées.

6.2.1 Configuration des images pour l'impression PictBridge

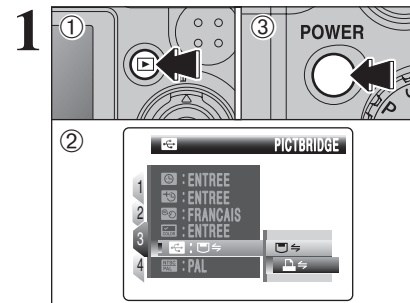

- 1 Appuyez sur la touche "▶" pendant environ 1 seconde pour mettre l'appareil photo sous tension en mode lecture.
- 2 Sélectionnez "🔌↔️" PICTBRIDGE dans le réglage "📷" MODE USB dans le menu "⚙️" PARAMETRE/SET-UP (→P.90).
- 3 Appuyez sur la touche "POWER" pour mettre l'appareil photo hors tension.

⚠ Ne branchez pas l'appareil photo sur un ordinateur lorsque le réglage "📷" MODE USB est réglé sur "🔌↔️" PICTBRIDGE. Référez-vous à P.126 si vous le connectez à l'ordinateur par erreur.

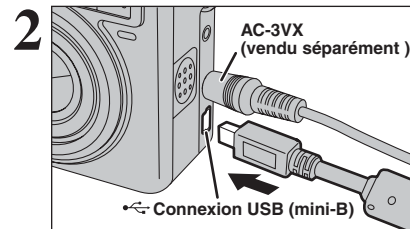

- 1 Branchez l'appareil photo sur l'imprimante à l'aide du câble USB (mini-B).
- 2 Mettez l'imprimante sous tension.

- ⚠ L'appareil photo ne peut pas être utilisé pour spécifier les réglages de l'imprimante comme le format de papier et la qualité d'impression.
- ⚠ Branchez l'adaptateur secteur AC-3VX (vendu séparément) sur votre appareil photo.
- ⚠ Utilisez une carte **xD-Picture Card** qui a été formatée avec FinePix E900.

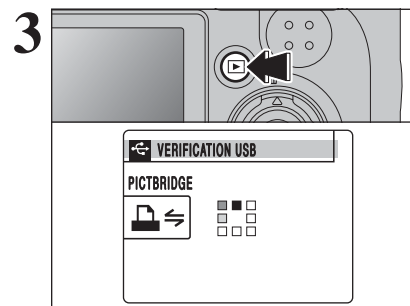

Appuyez sur la touche "▶" pendant environ 1 seconde pour mettre l'appareil photo sous tension en mode lecture. "VERIFICATION USB" apparaît ensuite le menu apparaît sur l'écran LCD.

- ⚠ Si le menu n'apparaît pas, vérifiez si le réglage de "📷" MODE USB est sur "🔌↔️" PICTBRIDGE ou non.
- ⚠ Selon l'imprimante, quelques fonctions sont désactivées.

## 6.2 BRANCHEMENT DE L'APPAREIL PHOTO DIRECTEMENT SUR L'IMPRIMANTE — FONCTION PictBridge

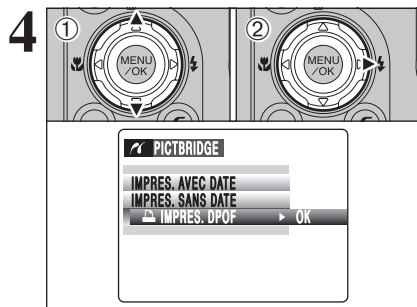

- Appuyez sur “▲” ou “▼” pour sélectionner “IMPRES. DPOF”.
- Appuyez sur “▶”.

- Lorsque [DPOF NON REGLE] apparaît, les réglages DPOF ne sont pas spécifiés.
- Pour utiliser l'impression DPOF, les réglages DPOF doivent être spécifiés sur FinePix E900 à l'avance (→P.71, 73).
- Même si “AVEC DATE” est spécifié dans les réglages DPOF, la date n'est pas insérée avec les imprimantes qui n'acceptent pas l'impression de la date.

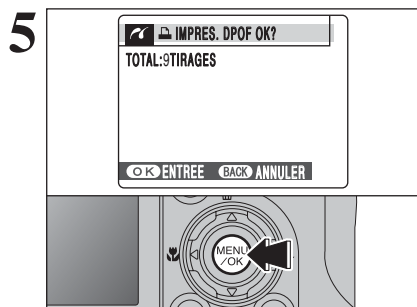

“IMPRES DPOF OK?” apparaît sur l'écran LCD. Appuyez sur la touche “MENU/OK” pour commencer l'impression.

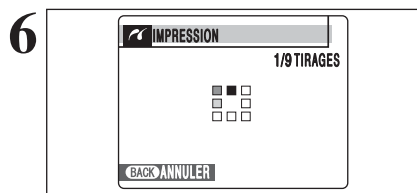

Les images spécifiées sont imprimées en continu.

- Appuyez sur la touche “DISP/BACK” pour annuler l'impression. Selon l'imprimante, l'impression ne peut pas être annulée immédiatement ou risque d'être interrompue en cours. Lorsque l'impression s'interrompt en cours, mettez brièvement l'appareil photo hors tension, puis de nouveau sous tension.

### 6.2.2 Spécifier les images pour l'impression sans utiliser DPOF (impression d'une seule vue)

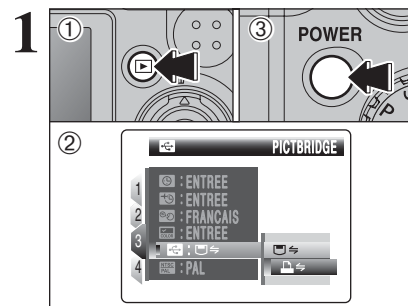

- Appuyez sur la touche “▶” pendant environ 1 seconde pour mettre l'appareil photo sous tension en mode lecture.
- Sélectionnez “PACTBRIDGE” dans le réglage “MODE USB” dans le menu “PARAMETRE/SET-UP” (→P.90).
- Appuyez sur la touche “POWER” pour mettre l'appareil photo hors tension.

- Ne branchez pas l'appareil photo sur un ordinateur lorsque le réglage “MODE USB” est réglé sur “PACTBRIDGE”. Référez-vous à P.126 si vous le connectez à l'ordinateur par erreur.

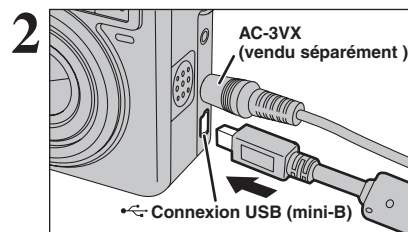

- Branchez l'appareil photo sur l'imprimante à l'aide du câble USB (mini-B).
- Mettez l'imprimante sous tension.

- L'appareil photo ne peut pas être utilisé pour spécifier les réglages de l'imprimante comme le format de papier et la qualité d'impression.
- Branchez l'adaptateur secteur AC-3VX (vendu séparément) sur votre appareil photo.
- Utilisez une carte xD-Picture Card qui a été formatée avec FinePix E900.

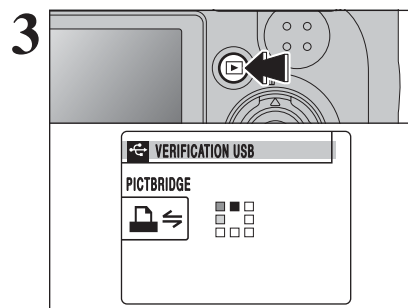

Appuyez sur la touche “▶” pendant environ 1 seconde pour mettre l'appareil photo sous tension en mode lecture. “VERIFICATION USB” apparaît ensuite le menu apparaît sur l'écran LCD.

- Si le menu n'apparaît pas, vérifiez si le réglage de “MODE USB” est sur “PACTBRIDGE” ou non.
- Selon l'imprimante, quelques fonctions sont désactivées.

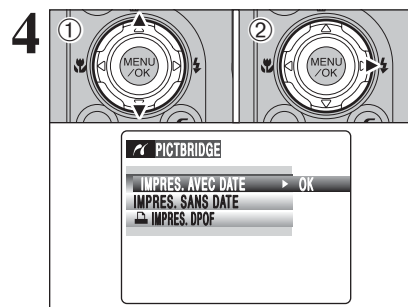

- Appuyez sur “▲” ou “▼” pour sélectionner “IMPRES. AVEC DATE” ou “IMPRES. SANS DATE”. Si vous sélectionnez “IMPRES. AVEC DATE”, la date est imprimée sur vos tirages.
- Appuyez sur “▶”.

- L'impression “IMPRES. AVEC DATE” n'est pas disponible lorsque l'appareil photo est branché à une imprimante qui n'accepte pas l'impression de la date.

## 6.2 BRANCHEMENT DE L'APPAREIL PHOTO DIRECTEMENT SUR L'IMPRIMANTE — FONCTION PictBridge

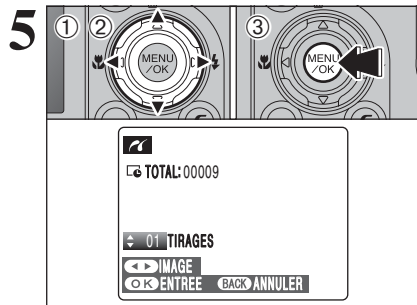

① Appuyez sur “◀” ou “▶” pour afficher l'image pour laquelle vous désirez spécifier des réglages IMPRES.

② Appuyez sur “▲” ou “▼” pour régler un chiffre jusqu'à 99 pour le nombre de tirages de l'image à imprimer. Pour les images que vous ne désirez pas imprimer, réglez le nombre de tirages sur 0 (zéro).

Pour spécifier plus de réglages IMPRES., répétez les étapes ① et ②.

③ Appuyez toujours sur la touche “MENU/OK” lorsque vous avez terminé les réglages.

⚠ Les images de vidéo et les images avec CCD-RAW ne peuvent pas être imprimées.

⚠ Les images photographiées avec d'autres appareils photo que le FinePix E900 risquent de ne pas pouvoir être imprimées.

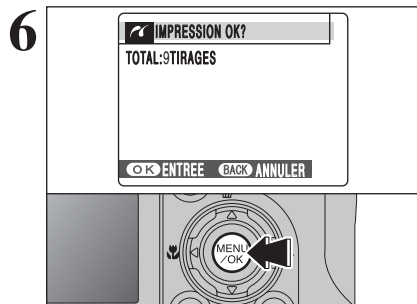

“IMPRESSON OK?” apparaît sur l'écran LCD. Appuyez sur la touche “MENU/OK” pour commencer l'impression.

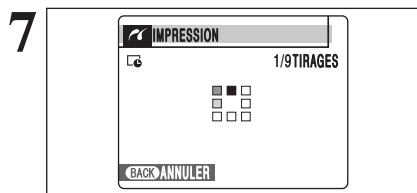

L'imprimante démarre l'impression du nombre de vues spécifiées.

⚠ Appuyez sur la touche “DISP/BACK” pour annuler l'impression. Selon l'imprimante, l'impression ne peut pas être annulée immédiatement ou risque d'être interrompue en cours. Lorsque l'impression s'interrompt en cours, mettez brièvement l'appareil photo hors tension, puis de nouveau sous tension.

### Débranchement de l'imprimante

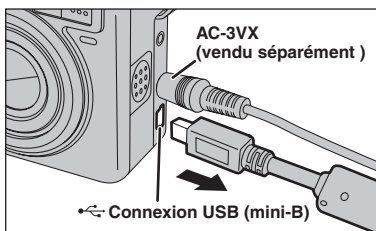

① Vérifiez si “IMPRESSON” ne s'affiche pas sur l'écran de l'appareil photo.

② Mettez l'appareil photo hors tension. Débranchez le câble USB (mini-B).

## 6.3 BRANCHEMENT SUR L'ORDINATEUR

### 6.3.1 Branchement sur l'ordinateur

La section “Branchement sur l'ordinateur” explique comment brancher l'appareil photo sur votre ordinateur à l'aide du câble USB (mini-B) et décrit les fonctions que vous pouvez utiliser lorsque l'appareil photo et l'ordinateur sont connectés.

Si l'alimentation est coupée pendant la transmission des données, elles ne peuvent pas être transmises correctement. Utilisez toujours l'adaptateur secteur (vendu séparément) pour brancher l'appareil photo sur un ordinateur.

**La première fois que vous branchez l'appareil photo sur votre ordinateur référez-vous à la section 5.**

Installez le logiciel en premier lieu.

Ne branchez pas l'appareil photo sur l'ordinateur avant d'avoir installé la totalité du logiciel.



CD-ROM  
(Software pour FinePix CX)

### Fonction de lecteur de carte

Cette fonction fournit un moyen simple de lire des images à partir d'une carte xD-Picture Card et de sauvegarder des images sur une carte xD-Picture Card.

## 6.3 BRANCHEMENT SUR L'ORDINATEUR

### UTILISEZ EN MODE APPAREIL

#### 1 Réglez un appareil photo

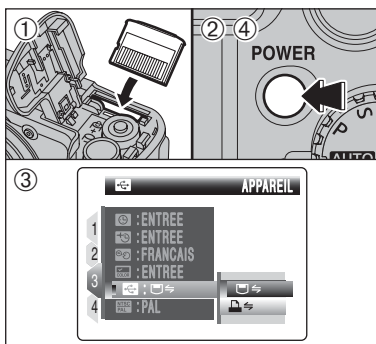

- 1 Insérez une carte **xD-Picture Card** dans l'appareil photo. Branchez le connecteur de l'adaptateur secteur (vendu séparément) dans la prise d'entrée AC 3V de l'appareil photo et branchez ensuite l'adaptateur dans une prise de courant.
- 2 Appuyez sur la touche "POWER" pour mettre l'appareil photo sous tension.
- 3 Sélectionnez "APPAREIL" dans réglage "MODE USB" dans le menu "PARAMETRE/SET-UP" (P.90).
- 4 Appuyez sur la touche "POWER" pour mettre l'appareil photo hors tension.

#### 2 Branchez un appareil photo sur un ordinateur

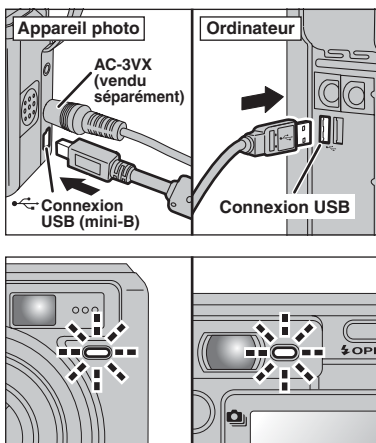

- 1 Mettez votre ordinateur sous tension.
  - 2 Branchez l'appareil photo sur votre ordinateur à l'aide du câble USB (mini-B).
  - 3 Appuyez sur la touche "POWER" pour mettre l'appareil photo sous tension.
- Vérifiez si le câble USB (mini-B) est branché correctement et bien enfoncé.
  - Lorsque l'appareil photo et l'ordinateur échangent des données, le témoin du retardateur clignote et le témoin du viseur clignote en orange.
  - "APPAREIL" apparaît sur l'écran LCD.
  - Fonction d'extinction automatique est désactivée pendant la connexion USB.
  - Avant de remplacer la carte **xD-Picture Card**, débranchez toujours l'appareil photo de l'ordinateur. Reportez-vous P.112 pour les informations sur la procédure de débranchement.
  - Ne débranchez pas le câble USB (mini-B) lorsque l'appareil photo est en communication avec l'ordinateur. Reportez-vous P.112 pour les informations sur la procédure de débranchement.

#### ◆ Lorsque apparaissant [ERREUR COMMUNICATION] ◆

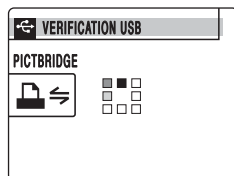

Si "VERIFICATION USB" apparaît ensuite [ERREUR COMMUNICATION] apparaît sur l'écran LCD, "PICTBRIDGE" (fonction de lecteur de carte) n'est pas sélectionnée dans le réglage "MODE USB". Débranchez le câble USB (mini-B) à l'appareil photo et redémarrez la procédure à l'étape 1.

#### 3 Réglez un ordinateur.

##### Windows 98 / 98 SE / Me / 2000 Professionnel / Macintosh

Le CD-ROM Windows peut également être requis pendant l'installation. Dans ce cas, changez de CD-ROM comme l'indiquent les instructions à l'écran.

- FinePixViewer démarre automatiquement et la fenêtre de la Wizard de sauvegarde des images apparaît. Suivez les instructions indiquées à l'écran pour sauvegarder les images. Pour continuer sans sauvegarder les images, cliquez sur le bouton [Annuler].



\* Écran pour Windows 2000 Professionnel

- Une icône "disque amovible" apparaît et vous pouvez utiliser votre ordinateur pour transférer des fichiers vers et à partir de l'appareil photo.



Si les opérations ci-dessus ne se produisent pas, cela signifie que les programmes logiciels ou les pilotes nécessaires ne sont pas installés sur votre ordinateur. Reportez-vous à la brochure du Guide de démarrage rapide du logiciel et effectuez les procédures d'installation requises sur l'ordinateur. Rebranchez ensuite l'appareil photo à l'ordinateur.

##### Windows XP

- 1 Le message d'aide "Nouveau matériel détecté" apparaît en bas à droite de l'écran. Ce message se ferme lorsque les réglages sont terminés et aucune intervention n'est nécessaire.



- 2 Cette étape n'est pas nécessaire pour les connexions suivantes.
- 2 Une nouvelle icône de disque amovible apparaît dans la fenêtre "Poste de travail". FinePixViewer démarre automatiquement et la fenêtre de la Wizard de sauvegarde des images apparaît. Suivez les instructions indiquées à l'écran pour sauvegarder les images à ce point. Pour continuer sans sauvegarder les images, cliquez sur le bouton [Annuler].

#### ◆ A propos des icônes ◆

Lorsque vous branchez l'appareil photo la fois suivante, l'icône du lecteur de disque amovible et le nom changent et passent à l'icône et au nom "FinePix".

Passez à "UTILISATION DE FinePixViewer" en P.113.



## 6.3 BRANCHEMENT SUR L'ORDINATEUR

### 6.3.2 Débranchement de l'appareil photo

#### 1 Windows

Lorsque l'image a été sauvegardée, la fenêtre du dessous apparaît (Assistant de Sauvegarde d'images). Pour débrancher l'appareil photo, cliquez sur le bouton [Retirer].



#### Macintosh

Lorsque l'image a été sauvegardée, la fenêtre du dessous apparaît (Dialogue Sauvegarder). Pour débrancher l'appareil photo, cliquez sur le bouton [OK].

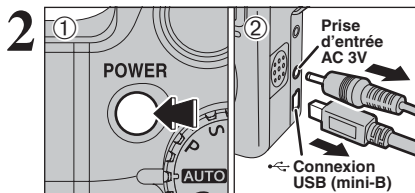
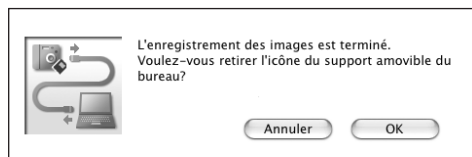

Lorsque le message "L'appareil photo peut maintenant être débranché en toute sécurité" apparaît, cliquez sur le bouton [OK] et débranchez l'appareil photo.

- 1 Appuyez sur la touche "POWER" pour mettre l'appareil photo hors tension.
- 2 Débranchez le câble USB (mini-B) de l'appareil photo.

## 6.4 UTILISATION DE FinePixViewer

### 6.4.1 Pour maîtriser FinePixViewer

Pour toute information sur les fonctions de FinePixViewer, reportez-vous à "Comment utiliser FinePixViewer" dans le menu Aide pour les détails.

#### ● Qu'est-ce qui est expliqué dans "Comment utiliser FinePixViewer"...

"Comment utiliser FinePixViewer" comprend une large gamme de sujets, y compris le traitement par lots et la commande de tirages.

#### ■ Exemple : Pour regarder des diaporamas

- 1 Cliquez sur "Comment utiliser FinePixViewer" dans le menu Aide de FinePixViewer.
- 2 Cliquez sur "Opérations de base" et cliquez ensuite sur "Diaporama" dans le menu qui apparaît.
- 3 L'information dans "Diaporama" est affichée. Appuyez sur la touche "<<<" pour regarder la page précédent ou sur la touche ">>>" pour regarder la page suivante.

### 6.4.2 Désinstallation du logiciel

Ne procédez à cette opération que lorsque vous n'avez plus besoin du logiciel installé ou si le logiciel n'est pas installé correctement.

#### Windows

- 1 Vérifiez si l'appareil photo n'est pas branché à l'ordinateur.
- 2 Sortez de toutes les applications en cours d'utilisation.
- 3 Ouvrez la fenêtre "Poste de travail", ouvrez le "Panneau de configuration" et cliquez deux fois sur "Ajout/Suppression de programmes".



- 4 La fenêtre "Propriétés de Ajout/Suppression de programmes" apparaît. Sélectionnez le logiciel à désinstaller (FinePixViewer ou le pilote) et cliquez ensuite sur le bouton [Ajouter/Supprimer].

<Pour retirer FinePixViewer>  
FinePixViewer Ver.5.1

<Pour retirer le logiciel du pilote>  
FUJIFILM USB Driver



## 6.4 UTILISATION DE FinePixViewer

- ⑤ Lorsque le message apparaît, cliquez sur le bouton [OK]. Vérifiez votre sélection avec attention car la procédure ne peut plus être annulée une fois que vous avez cliqué sur le bouton [OK].



- ⑥ La désinstallation automatique commence. Lorsque la désinstallation est terminée, cliquez sur le bouton [OK].

### Macintosh

#### ■ Désinstallation de FinePixViewer

Quittez FinePixViewer. Déplacez le dossier FinePixViewer installé dans la Corbeille et sélectionnez "Vider la Corbeille" à partir du menu "Finder".





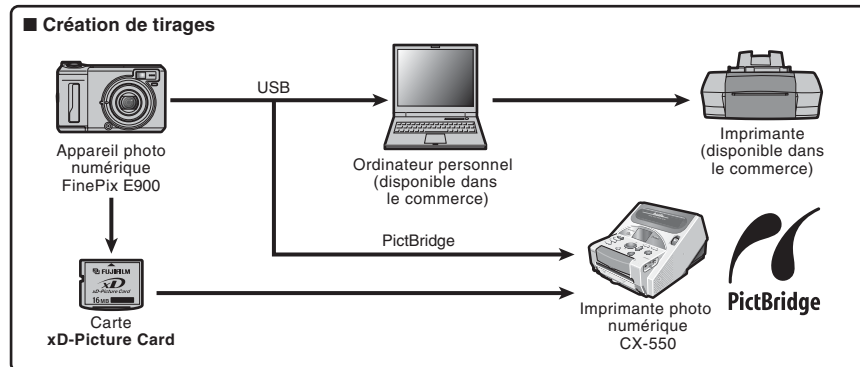
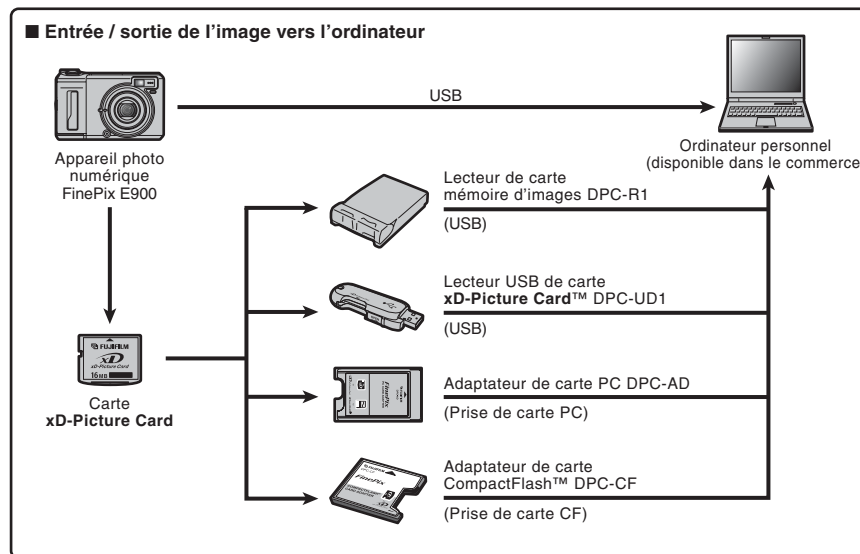

## Options pour extension du système

- Vous pouvez utiliser le FinePix E900 avec d'autres appareils FUJIFILM en option et agrandir ainsi votre système afin qu'il puisse vous servir pour un grand nombre d'utilisations.

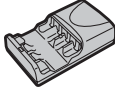

## Guide des accessoires

- Visitez le site Internet FUJIFILM pour les informations les plus récentes sur les accessoires d'appareil photo.  
<http://home.fujifilm.com/products/digital/index.html>

<p>● <b>Carte xD-Picture Card</b>            Utilisez les cartes <b>xD-Picture Card</b> suivantes :            DPC-16 (16 Mo)/DPC-32 (32 Mo)/DPC-64 (64 Mo)/DPC-128 (128 Mo)/            DPC-256 (256 Mo)/DPC-512 (512 Mo)/DPC-M512 (512 Mo)/DPC-M1GB (1 Go)</p>	
<p>● <b>Adaptateur secteur AC-3VX</b>            Utilisez le AC-3VX lorsque vous désirez prendre des vues ou lire des images pendant des périodes prolongées ou lorsque le FinePix E900 est connecté à un ordinateur personnel.            * Les types de fiche varient selon les pays.</p>	
<p>● <b>Batteries rechargeables Fujifilm 2HR-3UF</b>            Le pack 2HR-3UF inclut 2 batteries Ni-MH (nickel-métal hydrure) au haute capacité-format AA.</p>	
<p>● <b>Chargeur de batteries Fujifilm avec batteries BK-NH2 (chargeur rapide)</b>            Le BK-NH2 inclut le chargeur rapide de batteries BCH-NH/BCH-NH2 et 2 batteries Ni-MH. Le chargeur BCH-NH/BCH-NH2 peut charger 2 batteries Ni-MH en 115 minutes environ. 4 batteries Ni-MH peuvent être rechargées en même temps (220 V seulement).</p>	
<p>● <b>Etui spécial SC-FXE01</b>            Un étui spécial en cuir/nylon prévu pour protéger l'appareil photo contre la saleté, la poussière et les petits chocs pendant le transport.</p>	
<p>● <b>Convertisseur d'objectif grand angle WL-FXE01</b>            ● <b>Convertisseur téléobjectif TL-FXE01</b>            ● <b>Bague adaptatrice AR-FXE02</b>            Reportez-vous P.117-118 pour les détails.</p>	
<p>● <b>Lecteur de carte mémoire d'images DPC-R1</b>            Le DPC-R1 vous permet de transférer rapidement et facilement des images dans les 2 sens entre votre ordinateur et une carte mémoire (carte <b>xD-Picture Card</b> et carte SmartMedia). Le DPC-R1 utilise l'interface USB pour le transfert de fichier à grande vitesse.            ● Windows 98/98 SE, Windows Me, Windows 2000 Professionnel, Windows XP pro ou iMac, Mac OS 8.6 à 9.2.2, Mac OS X (10.1.2 à 10.2.2) et modèles qui supportent le standard USB.            ● Compatible avec les cartes <b>xD-Picture Card</b> 16 Mo à 512 Mo, et les cartes SmartMedia 3,3 V, 4 Mo à 128 Mo</p>	
<p>● <b>Adaptateur de carte PC DPC-AD</b>            Avec l'adaptateur de carte PC DPC-AD, vous pouvez adapter les cartes <b>xD-Picture Card</b> et SmartMedia™ (i.e., cartes vendues séparément) pour les rendre compatibles avec les cartes PC (Type II) conformes aux normes ATA.            ● DPC-AD : Compatible avec les cartes <b>xD-Picture Card</b> 16 Mo à 512 Mo, et les cartes SmartMedia 3,3 V, 2 Mo à 128 Mo</p>	
<p>● <b>Adaptateur de carte CompactFlash™ DPC-CF</b>            Le chargement d'une carte <b>xD-Picture Card</b> dans cet adaptateur vous permet d'utiliser la carte comme une carte CompactFlash (Type I).            ● Windows 95/98/98 SE/Me/2000 Professionnel/XP            ● Mac OS 8.6 à 9.2/X (10.1.2 à 10.1.5)</p>	
<p>● <b>Lecteur USB de carte xD-Picture Card™ DPC-UD1</b>            Un lecteur de carte compact pour les cartes <b>xD-Picture Card</b>. Vous n'avez qu'à brancher le lecteur dans le port USB pour pouvoir lire et écrire les données sur une carte <b>xD-Picture Card</b> (l'installation d'un pilote n'est pas requise, sauf pour Windows 98/98 SE).            ● Compatible avec les cartes <b>xD-Picture Card</b> 16 Mo à 512 Mo            ● Windows 98/98 SE/Me/2000 Professionnel/XP            ● Mac OS 9.0 à 9.2.2/X (10.0.4 à 10.2.6)</p>	

## Vue du convertisseur d'objectif / bague adaptatrice

### Convertisseur d'objectif grand angle WL-FXE01

Cet accessoire convertit la longueur focale de votre objectif de 0,76× (équivalent à un objectif grand angle de 24 mm) sans changer la valeur du diaphragme. Utilisez la bague adaptatrice AR-FXE02 (vendue séparément) lorsque le convertisseur d'objectif grand angle est monté sur l'objectif.

Grossissement : 0,76×

Configuration de l'objectif : 3 objectifs en 3 groupes

Plage de prise de vue : environ 60 cm à l'infini

Dimensions : ø64,5 mm × 34 mm (L)

Poids : environ 95 g

Accessoires : bouchons d'objectif (avant et arrière), étui d'objectif

- ⚠ Le WL-FXE01 ne doit être utilisé que pour les photos en grand angle dans lesquelles l'effet de distorsion ne se produit pas. L'utilisation de l'objectif avec le réglage téléobjectif augmente la distorsion.
- ⚠ Utilisez l'écran LCD pour ajuster la composition de la prise de vue en attachant le convertisseur d'objectif grand angle. Le champ visible par le viseur ne correspond pas au champ réellement photographié.
- ⚠ Le convertisseur d'objectif grand angle et le flash intégré ne peuvent pas être utilisés ensemble.
- ⚠ Lorsque le convertisseur d'objectif grand angle est utilisé, il y a une possibilité d'apparition d'images fantômes\* sur les photos prises face au soleil ou sous une lumière très intense. Ce risque peut être diminué ou éliminé en cadrant l'image de façon à ce que les sources de lumière intense, comme le soleil, soient le plus possible en dehors de l'image.

#### \* Qu'est-ce que les images fantômes?

Les images fantômes sont un effet pendant lequel une lumière intense brillant directement dans l'objectif provoque des réflexions aléatoires dans l'objectif qui apparaissent sous forme de cercles ou d'anneaux de lumière en différents points par rapport à la source de lumière d'origine.

### Convertisseur téléobjectif TL-FXE01

Cet accessoire augmente la longueur focale de votre objectif de 1,94× (équivalent à un objectif téléobjectif de 248 mm) sans changer la valeur du diaphragme. Utilisez la bague adaptatrice AR-FXE02 (vendue séparément) lorsque le convertisseur téléobjectif est monté sur l'objectif.

Grossissement : 1,94×

Configuration de l'objectif : 3 objectifs en 2 groupes

Plage de prise de vue : environ 2,4 m à l'infini

Dimensions : ø46 mm × 51 mm (L)

Poids : environ 64 g

Accessoires : bouchons d'objectif (avant et arrière), étui d'objectif

- ⚠ Le TL-FXE01 ne doit être utilisé que pour les photos en téléobjectif dans lesquelles l'effet d'éclipse ne se produit pas. Cet effet d'éclipse se produit avec des réglages en grand angle.
- ⚠ Utilisez l'écran LCD pour ajuster la composition de la prise de vue en attachant le convertisseur téléobjectif. Le champ visible par le viseur ne correspond pas au champ réellement photographié.
- ⚠ Le convertisseur téléobjectif et le flash intégré ne peuvent pas être utilisés ensemble.

### Bague adaptatrice AR-FXE02

Utilisez la bague adaptatrice lorsque le convertisseur d'objectif et les filtres (disponible dans le commerce) sont montés sur l'objectif.

Filtres compatibles : filtres (disponible dans le commerce) de 49 mm de diamètre,

Dimensions : ø48,5 mm × 37,5 mm (L)

Poids : environ 15 g

- ⚠ N'utilisez pas plus d'un filtre à la fois.
- ⚠ Si vous utilisez un filtre, servez-vous d'une bague d'adaptation 43-49 mm d'une autre marque.

## Vue du convertisseur d'objectif / bague adaptatrice

### ■ Mise en place du convertisseur d'objectif

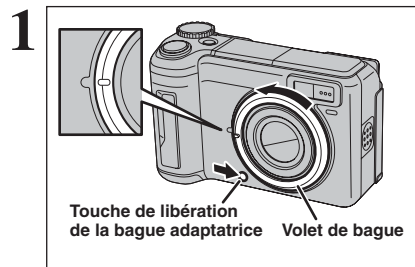

Maintenez la touche de libération de la bague adaptatrice et appliquez votre doigt au relief pour retirer le volet de bague.

● Conservez le volet de bague dans un endroit sûr après l'avoir retiré.

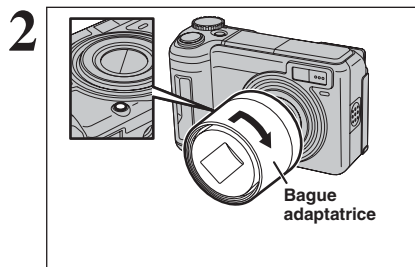

Régalez l'indicateur de la bague adaptatrice sur la position de la touche de libération de la bague adaptatrice. Fixez la bague adaptatrice en la vissant dans la direction de la flèche jusqu'à ce qu'il s'arrête.

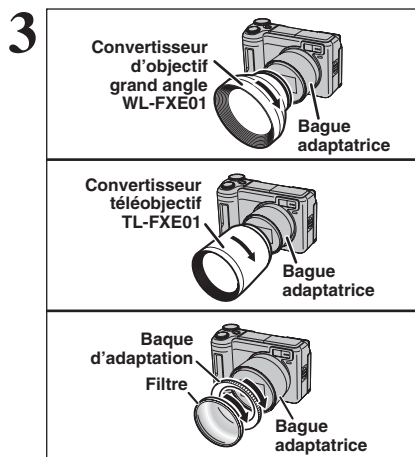

Montez le convertisseur d'objectif ou les filtres (disponible dans le commerce) sur la bague adaptatrice.

Montez la bague d'adaptation sur l'objectif avant de mettre le filtre en place.

## Utilisation correcte de l'appareil photo

► Veuillez lire ces informations ainsi que "Notes pour la sécurité" (⇒P.135) pour vous assurer d'utiliser correctement l'appareil photo.

### ■ Endroits à éviter

Ne rangez pas ou n'utilisez pas l'appareil photo dans les endroits suivants :

- Sous la pluie ou dans des endroits très humides, sales ou poussiéreux
- Directement au soleil ou dans des endroits soumis à des augmentations de températures extrêmes, tels que dans une voiture fermée l'été
- Endroits extrêmement froids
- Endroits soumis à de fortes vibrations
- Endroits affectés par la fumée ou la vapeur
- Endroits soumis à des champs magnétiques forts (comme des endroits près de moteurs, transformateurs ou aimants)
- En contact pendant de longs moments avec des produits chimiques, tels que des pesticides
- En contact avec des produits en caoutchouc ou en vinyle

### ■ Endommagé par l'eau ou le sable

Le FinePix E900 est sensible à l'eau et au sable. Lorsque vous êtes à la plage ou à proximité d'un plan d'eau, assurez-vous de ne pas exposer l'appareil photo à l'eau ni au sable. Veillez également à ne pas poser l'appareil photo sur une surface mouillée.

### ■ Endommagé par la condensation

Si vous déplacez subitement votre appareil photo d'un endroit froid à un endroit chaud, des gouttes d'eau (condensation) peuvent se former à l'intérieur de l'appareil photo ou sur l'objectif. Dans ce cas, mettez l'appareil photo hors tension et attendez une heure avant de l'utiliser. La condensation peut aussi se former sur la carte xD-Picture Card. Dans ce cas, retirez la carte xD-Picture Card et attendez un moment.

### ■ Lorsque l'appareil photo n'est pas utilisé pendant une longue période

Si vous avez l'intention de ne pas utiliser cet appareil photo pendant une longue période, retirez les batteries/piles et la carte xD-Picture Card.

### ■ Nettoyage de votre appareil photo

- Utilisez une brosse soufflante pour éliminer la poussière sur l'objectif, l'écran LCD ou le viseur et essuyez ensuite doucement l'appareil photo avec un chiffon doux et sec. S'il reste de la poussière, appliquez une petite quantité de détergent liquide pour objectif sur un morceau de papier de nettoyage des objectifs FUJIFILM et essuyez doucement.
- Ne grattez pas l'objectif, l'écran LCD ni le viseur.
- Nettoyez le boîtier de l'appareil photo avec un chiffon sec qui ne peluche pas. N'utilisez pas de substances volatiles tels que des dissolvants, de la benzine ou de l'insecticide, car ils peuvent réagir au contact du boîtier de l'appareil photo et le déformer ou endommager sa finition.

### ■ Pendant un voyage à l'étranger

Ne mettez pas l'appareil photo avec vos bagages à enregistrer. Les bagages sont parfois manipulés brutalement dans les aéroports et si votre appareil photo recevait un choc violent, il pourrait être endommagé intérieurement sans qu'aucun dégât ne soit visible.

## Notes sur l'alimentation

### Batteries/piles utilisables

- Dans l'appareil photo, utilisez des batteries Ni-MH (nickel-métal hydrure) ou piles alcalines au format AA. N'utilisez pas de batteries au manganèse, au Ni-Cd (nickel-cadmium) au format AA avec votre FinePix E900 car la chaleur produite par les batteries risque d'endommager l'appareil photo ou de provoquer des erreurs de fonctionnement.
- Reportez-vous P.11 pour les informations sur la pile alcalines au format AA.

### Notes sur les batteries/piles

Les batteries/piles peuvent fuir, chauffer, s'enflammer ou exploser si elles ne sont pas utilisées correctement. Observez toujours les précautions indiquées ci-dessous.

- Ne chauffez pas les batteries/piles et ne les jetez pas dans un feu.

- Ne transportez pas et ne rangez pas les batteries/piles avec des objets métalliques comme des colliers ou des épingles.
- N'exposez pas les batteries/piles à l'eau fraîche ou à l'eau salée et faites particulièrement attention à ce que les bornes soient bien sèches.
- Ne tentez pas de démonter ou modifier les batteries/piles.
- Ne tentez pas de retirer ou de couper le boîtier externe des batteries/piles.
- Ne laissez pas tomber les batteries/piles, ne les heurtez pas et ne les soumettez pas à des chocs violents.
- N'utilisez pas de batteries/piles qui fuient, qui sont déformées, décolorées ou qui présentent une anomalie évidente.
- Ne rangez pas les batteries/piles dans des endroits très chauds ou humides.
- Laissez les batteries/piles hors de la portée des nouveaux-nés et des enfants en bas âge.

## Notes sur l'alimentation

- Lors de la mise en place des batteries/piles dans l'appareil photo, assurez-vous que les polarités des batteries/piles (+ et -) correspondent à celles indiquées sur l'appareil photo.
- N'utilisez pas les batteries/piles neuves et les batteries/piles usagées ensemble. N'utilisez pas de batteries chargées et de déchargées ensemble.
- N'utilisez pas de batteries/piles de marques ou de types différents ensemble.
- Si vous n'avez pas l'intention d'utiliser l'appareil photo pendant une période prolongée, retirez les batteries/piles de l'appareil photo. Notez que si l'appareil photo reste sans les batteries/piles, les réglages de la date et de l'heure sont effacés.
- Les batteries/piles sont chaudes immédiatement après utilisation. Avant de retirer les batteries/piles, mettez l'appareil photo hors tension et attendez qu'elles refroidissent.
- Dans les endroits froids (à des températures de +10°C ou moins), les performances des batteries/piles diminuent et la durée pendant laquelle elles peuvent être utilisées est considérablement réduite. Par temps froid, mettez les piles dans votre poche ou dans un endroit similaire pour les chauffer avant de les charger dans l'appareil photo.
- La saleté, comme des traces de doigts sur les bornes des batteries/piles, peut réduire considérablement le nombre de prises de vues disponibles. Essayez soigneusement les bornes des batteries/piles avec un chiffon sec et doux avant de charger.

⚠ Si les batteries/piles présentent des fuites de liquide, essayez soigneusement le logement des batteries/piles et mettez des batteries/piles neuves en place.

⚠ Si du fluide de batteries/piles entre en contact avec vos mains ou vos vêtements, rincez abondamment à l'eau. Notez que le fluide de batteries/piles peut provoquer une perte de la vue s'il entre en contact avec les yeux. Dans ce cas, ne vous frottez pas les yeux. Rincez le liquide à l'eau claire et consultez un médecin.

### ■ Mise au rebut des batteries/piles

Défaitez vous des batteries/piles en respectant les règlements locaux en vigueur concernant les déchets.

### Utilisation correcte des batteries Ni-MH au format AA

- En tant que source d'alimentation pour les appareils photo numérique, les batteries Ni-MH au format AA (ci-après dénommées les batteries Ni-MH) sont supérieures aux piles alcalines de plusieurs façons, car elles permettent entre autres de prendre plus de vues avec l'appareil photo. Toutefois, il faut prendre garde à la manière dont les batteries Ni-MH sont utilisées afin de préserver leurs performances initiales.
- Les batteries Ni-MH qui restent rangées sans être utilisées pendant des périodes prolongées risquent d'être "désactivées". La charge répétée de batteries Ni-MH qui ne sont que partiellement déchargées peut également provoquer un "effet mémoire". Les batteries Ni-MH qui sont "désactivées" ou

affectées par "l'effet mémoire" ont pour problème de ne plus pouvoir fournir de l'énergie que pendant une courte période après avoir été chargée. Pour éviter ce problème, déchargez et rechargez-les plusieurs fois en utilisant la fonction "Décharge des batteries rechargeables" de l'appareil photo. En répétant plusieurs fois ce cycle, la réduction provisoire des performances provoquée par "l'effet mémoire" ou la "désactivation" peut être corrigée et les batteries peuvent retrouver leurs niveaux de performance d'origine.

La désactivation et l'effet mémoire sont spécifiques aux batteries Ni-MH et ne sont pas en fait des défauts de ces batteries.

Reportez-vous P.18 pour la procédure de "Décharge des batteries rechargeables".

N'utilisez pas la fonction "Décharge des batteries rechargeables" lorsque des piles alcalines sont utilisées.

- Pour charger des batteries Ni-MH, utilisez le Chargeur de batteries BC-NH02 (fourni). Reportez-vous P.10 pour vous assurer d'utiliser correctement le chargeur.
- N'utilisez pas le chargeur des batteries pour la recharge de batteries autres que celles spécifiées pour l'utilisation avec le chargeur.
- Notez que les batteries sont chaudes après avoir été chargées.
- En raison de la manière dont l'appareil photo est construit, une petite quantité de courant est utilisée même lorsque l'appareil photo est mis hors tension. Notez en particulier que de laisser les batteries Ni-MH dans l'appareil photo pendant une période prolongée décharge excessivement les batteries et risque de les rendre inutilisables même après la recharge.
- Les batteries Ni-MH se déchargent d'elles-mêmes lorsqu'elles ne sont pas utilisées, et la durée pendant laquelle elles peuvent être utilisées peut être raccourcie au final.
- Les batteries Ni-MH se détériorent rapidement si elles sont trop déchargées (en déchargeant par exemple les batteries par le flash). Utilisez la fonction de "Décharge des batteries rechargeables" de l'appareil photo pour décharger les batteries.
- Les batteries Ni-MH ont une durée de service limitée. Si une batterie ne peut être utilisée que pendant une courte période même après des cycles répétés de décharge-charge, elle peut avoir atteint la fin de sa durée de vie.

### Remarques sur l'utilisation du chargeur des batteries

- Les batteries Ni-MH et le chargeur lui-même chauffent en raison de l'énergie stockée dans les batteries. Ceci est normal et n'indique pas un défaut de fonctionnement. Lorsque cela vous est possible, utilisez le chargeur des batteries dans un emplacement bien ventilé.
- Il peut y avoir des bruits de vibrations à l'intérieur du chargeur des batteries pendant l'utilisation. Ceci est normal.
- N'utilisez pas le chargeur des batteries pour recharger des batteries autres que les batteries Ni-MH.
- Le chargeur des batteries peut provoquer des interférences s'il est placé à proximité d'une radio pendant la charge. Dans ce cas, éloignez un peu plus la radio et le chargeur.
- Ne laissez pas le chargeur des batteries dans les endroits suivants:
  - Emplacements soumis à une haute humidité et des températures élevées, comme à proximité d'appareils de chauffage ou directement exposés au soleil
  - Endroits soumis à de fortes vibrations
  - Emplacements très poussiéreux
- Le chargeur des batteries accepte des tensions d'entrée de 100-240 V CA à 50 ou 60 Hz et peut être utilisé à l'extérieur du Japon. Toutefois, les formes des prises de courant et les types de fiches varient selon les pays.

### ■ Spécifications du chargeur de batteries BC-NH02

Entrée nominale	100-240 V CA, 50/60 Hz
Capacité d'entrée	4,0 W (U.S.A. et Canada) 0,05 A à 0,08 A (autres pays)
Sortie nominale	1,2 V CC, 550 mA × 2
Batteries applicables	2 × batteries Ni-MH au format AA
Durée de charge	Environ 5 heures
Dimensions	70 mm × 65 mm × 23,3 mm (L × l × P)
Poids	Environ 60 g (sans les accumulateurs)
Température de fonctionnement	0°C à +40°C

### Adaptateur secteur

Utilisez toujours l'adaptateur secteur AC-3VX (vendu séparément). L'utilisation d'un autre adaptateur secteur que le AC-3VX risque d'endommager votre appareil photo numérique.

- Cet adaptateur secteur est uniquement prévu pour être utilisé à l'intérieur.
- Bien enficher le cordon d'alimentation dans la borne d'entrée A.C. de l'appareil photo numérique FUJIFILM.
- Coupez l'alimentation à l'appareil photo numérique FUJIFILM avant de débrancher la borne d'entrée A.C. de l'appareil photo numérique FUJIFILM. Pour le débrancher, saisissez la fiche et le sortir de la prise. Ne pas le débrancher en tirant sur le cordon.
- Ne pas utiliser l'adaptateur secteur avec tout autre appareil photo que l'appareil photo spécifié.
- L'adaptateur secteur deviendra chaud au toucher lors de son utilisation. Ceci est normal.
- Ne pas démonter l'adaptateur secteur. Ceci risque d'être dangereux.
- Ne pas utiliser l'adaptateur secteur dans un endroit où il règne une température et une humidité élevées.
- Ne pas faire tomber l'adaptateur secteur ni le soumettre à des chocs importants.
- Il est possible que l'adaptateur secteur émette un bruit de ronronnement. Ceci est normal.
- Si l'adaptateur secteur est utilisé à proximité d'une radio, il risque de provoquer de l'électricité statique, de sorte qu'il est recommandé de faire marcher la radio à distance.

# Utilisation d'une carte xD-Picture Card™

## ■ Carte mémoire

- Cette carte mémoire est un nouveau support d'enregistrement d'image (carte **xD-Picture Card**) développé pour les appareils photos numériques. La carte mémoire comprend une mémoire à semi-conducteurs (mémoire flash de type NAND) qui enregistre les données d'images numériques. Le procédé d'enregistrement est effectué électriquement et permet d'effacer les données d'images existantes et de réenregistrer de nouvelles données.
- Lorsque vous utilisez une carte mémoire neuve, ou une carte mémoire qui a été initialisée sur un ordinateur, n'oubliez pas d'initialiser cette carte (formatage/initialisation) sur votre appareil photo numérique avant de l'utiliser.

## ■ Protection des données

- Les données risquent d'être perdues ou détruites dans les situations suivantes. Notez que FUJIFILM ne pourra en aucun cas être tenu pour responsable en cas de perte ou de destruction des données.
  1. Si la carte est retirée ou l'appareil photo mis hors tension pendant l'accès à la carte (pendant l'enregistrement, l'effacement, l'initialisation et la lecture).
  2. Si l'utilisateur ou un tiers n'utilise pas la carte correctement.
- Pour votre sécurité, faites un double des données importantes sur un autre support (disque magnéto-optique, CD-R, disque dur ou autre).

## ■ Manipulation des cartes xD-Picture Card

- Conservez les cartes **xD-Picture Card** hors de la portée des petits enfants. Pour le rangement des cartes **xD-Picture Card**, assurez-vous de les mettre dans un endroit hors de la portée des petits enfants pour éviter qu'une carte soit avalée accidentellement. Une carte **xD-Picture Card** peut provoquer une suffocation si elle est avalée accidentellement. Si un enfant avale une carte **xD-Picture Card**, consultez immédiatement un médecin.
- Lorsque vous introduisez la carte **xD-Picture Card** dans l'appareil photo, maintenez-le bien droit pour l'enfoncer à l'intérieur.
- Ne pas plier la carte **xD-Picture Card** ou la soumettre à des chocs violents.
- Ne pas utiliser la carte **xD-Picture Card** dans un endroit où il règne une température et une humidité élevées.
- Nettoyez la carte **xD-Picture Card** avec un chiffon sec si elle est sale.
- Lorsqu'elles sont rangées ou transportées les cartes **xD-Picture Card** risquent d'être endommagées : conservez les dans leur étui spécial ou leur étui de transport.
- Les cartes **xD-Picture Card** peuvent être utilisées pendant une période prolongée mais peuvent éventuellement perdre leurs capacités de sauvegarde et de lecture des données. Dans ce cas, utilisez une carte **xD-Picture Card** neuve.
- Ne retirez jamais la carte **xD-Picture Card** et ne mettez pas l'appareil photo hors tension pendant l'enregistrement ou l'effacement de données (formatage de la carte **xD-Picture Card**) car ceci risque d'endommager la carte **xD-Picture Card**.

- Utilisez toujours des cartes **xD-Picture Card** avec le FinePix E900. La qualité de l'appareil photo ne peut pas être garantie lorsque d'autres cartes que celles fabriquées par FUJIFILM sont utilisées.
- La carte **xD-Picture Card** peut être chaude lorsqu'elle est retirée de l'appareil photo après des séances prolongées de prises de vues ou de lecture d'images. Ceci est normal.
- Ne fixez pas d'étiquettes sur la carte **xD-Picture Card**. L'étiquette risque de se décoller et de provoquer une erreur de fonctionnement lorsque la carte est introduite ou retirée.

## ■ Utilisation d'une carte xD-Picture Card avec un ordinateur











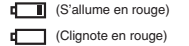

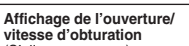
- Si vous voulez prendre des images en employant une carte **xD-Picture Card** qui a été utilisée dans un ordinateur, formatez la carte **xD-Picture Card** dans votre appareil photo.
- Lorsque vous formatez une carte **xD-Picture Card**, un répertoire (dossier) est créé. Les données d'images sont alors enregistrées dans ce répertoire.
- Ne pas modifier ou supprimer les noms des répertoires (dossiers) ou des fichiers de la carte **xD-Picture Card** à partir de l'ordinateur car vous risquez de rendre impossible l'utilisation de la carte **xD-Picture Card** avec l'appareil photo.
- Utilisez toujours l'appareil photo pour effacer les données d'images sur une carte **xD-Picture Card**.
- Pour monter les images, copiez les données sur le disque dur de l'ordinateur et puis montez les données copiées.

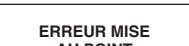
## ■ Fiche technique

Type de produit	Carte mémoire pour appareils photo numérique (carte <b>xD-Picture Card</b> )
Mémoire	Mémoire flash type NAND
Conditions de fonctionnement	Température comprise entre 0°C et +40°C ; Humidité 80% maxi. (sans condensation)
Dimensions	25 mm × 20 mm × 2,2 mm (L × H × P)

# Ecrans d'avertissements

► Le tableau, ci-dessous, indique les avertissements qui apparaissent sur l'écran LCD.

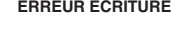
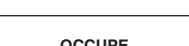
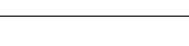
Avertissement affiché	Explication	Remède
 (S'allume en rouge) 	Les batteries/piles sont faibles ou complètement déchargées.	Chargez des batteries/piles neuves ou entièrement chargées.
	Il y a une forte probabilité de bougé de l'appareil photo car la vitesse d'obturation est lente.	Utilisez le flash. Toutefois, un trépied doit être utilisé pour certaines scènes et certains modes.
 (S'allume en rouge)	La photo est en dehors de la plage de fonctionnement de AE.	Vous pouvez prendre la vue, mais modifiez la plage d'exposition pour obtenir une image de qualité.
	La fonction AF (autofocus) ne fonctionne pas efficacement.	<ul style="list-style-type: none"> <li>● Si l'image est trop sombre, prenez la vue à une distance d'environ 2 m du sujet.</li> <li>● Utilisez le verrouillage AF pour prendre la vue.</li> </ul>
 	Erreur ou défaut de fonctionnement de l'appareil photo.	<ul style="list-style-type: none"> <li>● Mettez de nouveau l'appareil photo sous tension, en faisant attention à ne pas toucher l'objectif.</li> <li>● Mettez l'appareil photo hors tension puis de nouveau sous tension. Si le message apparaît toujours, prenez contact avec votre revendeur FUJIFILM.</li> </ul>
	Pas de carte <b>xD-Picture Card</b> insérée.	Insérez une carte <b>xD-Picture Card</b> .
	<ul style="list-style-type: none"> <li>● La carte <b>xD-Picture Card</b> n'est pas formatée.</li> <li>● La zone de contact de la carte <b>xD-Picture Card</b> est sale.</li> </ul>	<ul style="list-style-type: none"> <li>● Formatez la carte <b>xD-Picture Card</b> dans l'appareil photo.</li> <li>● Essuyez la zone de contact de la carte <b>xD-Picture Card</b> avec un chiffon doux et sec. Il peut être nécessaire de formater la carte <b>xD-Picture Card</b>. Si le message apparaît toujours, remplacez la carte <b>xD-Picture Card</b>.</li> <li>● Prenez contact avec votre revendeur FUJIFILM.</li> </ul>
	<ul style="list-style-type: none"> <li>● La zone de contact de la carte <b>xD-Picture Card</b> est sale.</li> <li>● Le format de la carte <b>xD-Picture Card</b> est incorrect.</li> </ul>	<ul style="list-style-type: none"> <li>● Essuyez la zone de contact de la carte <b>xD-Picture Card</b> avec un chiffon doux et sec. Il peut être nécessaire de formater la carte <b>xD-Picture Card</b>. Si le message apparaît toujours, remplacez la carte <b>xD-Picture Card</b>.</li> <li>● Prenez contact avec votre revendeur FUJIFILM.</li> </ul>
	La carte <b>xD-Picture Card</b> est complètement pleine.	Effacez certaines images ou utilisez une nouvelle carte <b>xD-Picture Card</b> ayant un grand espace libre.
	<ul style="list-style-type: none"> <li>● Les données n'ont pu être enregistrées en raison d'une erreur de carte <b>xD-Picture Card</b> ou d'une erreur de connexion entre la carte <b>xD-Picture Card</b> et l'appareil photo.</li> <li>● L'image ne peut pas être enregistrée car elle est trop grande par rapport à l'espace disponible sur la carte <b>xD-Picture Card</b>.</li> </ul>	<ul style="list-style-type: none"> <li>● Insérez de nouveau la carte <b>xD-Picture Card</b> et mettez l'appareil photo hors tension, puis de nouveau sous tension. Si le message apparaît toujours, prenez contact avec votre revendeur FUJIFILM.</li> <li>● Utilisez une nouvelle carte <b>xD-Picture Card</b>.</li> </ul>
	Le moment de l'enregistrement a été incorrect car la carte <b>xD-Picture Card</b> a été formatée sur un ordinateur.	Utilisez une carte <b>xD-Picture Card</b> qui a été formatée avec l'appareil photo.
	Le nombre d'image a atteint 999-9999.	<ol style="list-style-type: none"> <li>① Insérez une carte <b>xD-Picture Card</b> formatée dans l'appareil photo.</li> <li>② Sélectionnez "RAZ." comme réglage de NUMERO IMAGE dans le menu PARAMETRE/SET-UP.</li> <li>③ Commencez à prendre des vues (le numéro d'image commence à partir de "100-0001").</li> <li>④ Sélectionnez "CONT." comme réglage de NUMERO IMAGE dans le menu PARAMETRE/SET-UP.</li> </ol>
	<ul style="list-style-type: none"> <li>● L'image lu n'a pas été enregistré correctement.</li> <li>● La zone de contact de la carte <b>xD-Picture Card</b> est sale.</li> </ul>	<ul style="list-style-type: none"> <li>● Impossible de lire les images.</li> <li>● Essuyez la zone de contact de la carte <b>xD-Picture Card</b> avec un chiffon doux et sec. Il peut être nécessaire de formater la carte <b>xD-Picture Card</b>. Si le message apparaît toujours, remplacez la carte <b>xD-Picture Card</b>.</li> <li>● Prenez contact avec votre revendeur FUJIFILM.</li> <li>● Impossible de lire les vidéos et les images.</li> </ul>
	<ul style="list-style-type: none"> <li>● Panne de l'appareil photo.</li> <li>● Une tentative a été effectuée pour lire une vidéo ou afficher une image qui n'a pas été enregistrée sur cet appareil photo.</li> </ul>	

## Ecrans d'avertissements

► Le tableau, ci-dessous, indique les avertissements qui apparaissent sur l'écran LCD.

Avertissement affiché	Explication	Remède
<b>TROP D'IMAGES</b>	Une tentative a été faite pour montrer 5.000 images ou plus par tri par date.	Il est impossible de montrer plus de 4.999 images par tri par date.
<b>IMAGE PROTEGEE</b>	<ul style="list-style-type: none"> <li>Une image protégée a été effacée.</li> <li>Une tentative a été effectuée pour ajouter une annotation vocale aux images protégées.</li> <li>Une tentative a été effectuée pour tourner une image protégée.</li> </ul>	<ul style="list-style-type: none"> <li>Les images protégées ne peuvent pas être effacées. Retirez la protection.</li> <li>Les images protégées ne peuvent pas être ajoutées des annotations vocales. Retirez la protection.</li> <li>Les images protégées ne peuvent pas être tournées. Retirez la protection.</li> </ul>
<b>ERREUR</b>	<ul style="list-style-type: none"> <li>Le fichier d'annotation vocale est défectueux.</li> <li>Panne de l'appareil photo.</li> </ul>	<ul style="list-style-type: none"> <li>Impossible de procéder à la lecture d'annotation vocale.</li> <li>Prenez contact avec votre revendeur FUJIFILM.</li> </ul>
<b>IMPOSSIBLE AJUSTER</b>	Une tentative a été faite pour découper une image 0,3M ou une image prise avec le réglage RAW.	Les images ne peuvent pas être découpées.
<b>IMPOSSIBLE AJUSTER</b>	<ul style="list-style-type: none"> <li>Une tentative a été faite pour découper une image prise avec un autre appareil photo que le FinePix E900.</li> <li>L'image est endommagée.</li> </ul>	Les images ne peuvent pas être découpées.
<b>ERREUR FICHER DPOF</b>	Les tirages peuvent être spécifiés pour 999 images avec les réglages DPOF.	Le nombre maximum d'images pour lesquelles des tirages peuvent être spécifiés sur la même carte <b>xD-Picture Card</b> est de 999. Copiez sur une autre carte <b>xD-Picture Card</b> les images pour lesquelles vous désirez commander des tirages et spécifiez ensuite les réglages DPOF.
<b>IMPO. REGLER DPOF</b>	Une tentative a été effectuée pour spécifier des réglages DPOF pour une image qui n'est pas acceptée par DPOF.	L'impression DPOF ne peut pas être utilisée avec ce format d'image.
<b>ROTATION IMPOSSIBLE</b>	Une tentative a été effectuée pour tourner une vidéo.	Ces images ne peuvent pas être tournées par format d'image.
<b>ERREUR COMMUNICATION</b>	L'appareil photo n'est pas branché sur l'ordinateur ou l'imprimante.	<ul style="list-style-type: none"> <li>Vérifiez si le câble USB (mini-B) est branché correctement.</li> <li>Vérifiez si l'imprimante est sous tension.</li> </ul>
<b>ERREUR IMPRIMANTE</b>	Affiché pour PictBridge.	<ul style="list-style-type: none"> <li>Vérifiez si l'imprimante n'est pas à court de papier ou d'encre.</li> <li>Mettez brièvement l'imprimante hors tension et remettez-la ensuite sous tension.</li> <li>Reportez-vous au mode d'emploi fourni avec l'imprimante.</li> </ul>
<b>ERREUR IMPRIMANTE REPREDRE?</b>	Affiché pour PictBridge.	Vérifiez si l'imprimante ne manque pas de papier ou d'encre. L'impression redémarre automatiquement lorsque l'erreur est rectifiée. Si le message apparaît encore après la vérification, appuyez sur la touche "MENU/OK" pour redémarrer l'impression.
<b>NE PEUT ETRE IMPRIME</b>	Affiché pour PictBridge.	<ul style="list-style-type: none"> <li>Reportez-vous au mode d'emploi pour l'imprimante utilisée et vérifiez si l'imprimante accepte le format d'image JFIF-JPEG ou Exif-JPEG. Sinon, l'imprimante ne peut pas imprimer l'image.</li> <li>Les images de vidéo et les images avec CCD-RAW ne peuvent pas être imprimées.</li> <li>Les données d'image ont-elles été photographiées avec FinePix E900? Vous risquez de ne pas pouvoir lire certaines images enregistrées sur d'autres appareils photo.</li> </ul>

## Guide de dépannage

► Si vous pensez que l'appareil est défectueux, vérifiez de nouveau les points suivants

Guide de dépannage	Causes possibles	Solutions
Pas d'alimentation.	<ul style="list-style-type: none"> <li>Les batteries/piles ont été déchargées.</li> <li>Les batteries/piles sont chargées à l'envers.</li> <li>Le couvercle du compartiment batteries n'est pas fermé correctement.</li> <li>La prise de l'adaptateur secteur est sortie de la prise murale secteur.</li> <li>L'appareil photo est resté en stockage pendant une longue période lorsque les batteries/piles sont retirées ou l'adaptateur secteur n'est pas branché.</li> </ul>	<ul style="list-style-type: none"> <li>Chargez des batteries/piles neuves ou entièrement chargées.</li> <li>Chargez les batteries/piles dans la bonne direction.</li> <li>Fermez correctement le couvercle du compartiment batteries.</li> <li>Rebranchez l'adaptateur secteur dans la prise murale.</li> <li>Chargez les batteries/piles ou branchez l'adaptateur secteur et attendez un moment avant la mise sous tension de l'appareil photo.</li> </ul>
Coupure d'alimentation pendant le fonctionnement.	Les batteries/piles ont été déchargées.	Chargez des batteries/piles neuves ou entièrement chargées.
Les batteries/piles se déchargent rapidement.	<ul style="list-style-type: none"> <li>Vous utilisez l'appareil photo dans des conditions extrêmement froides.</li> <li>Les bornes sont sales.</li> <li>Les batteries ne sont plus rechargeables.</li> <li>Les batteries rechargeables (si elles sont utilisées) sont désactivées, ou la capacité de la batterie a diminué en raison de l'effet de mémoire.</li> </ul>	<ul style="list-style-type: none"> <li>Mettez les batteries/piles dans votre poche ou autre endroit chaud pour les réchauffer et puis chargez-les dans l'appareil juste avant de prendre une vue.</li> <li>Essayez les bornes des batteries/piles avec un chiffon sec et propre.</li> <li>Chargez des batteries/piles neuves ou entièrement chargées.</li> <li>Utilisez la fonction de décharge de la batterie rechargeable afin de redonner aux batteries rechargeables leur capacité complète.</li> </ul>
En appuyant sur le déclencheur, aucune photographie n'est prise.	<ul style="list-style-type: none"> <li>Pas de carte <b>xD-Picture Card</b> insérée.</li> <li>La carte <b>xD-Picture Card</b> est complètement pleine.</li> <li>La carte <b>xD-Picture Card</b> n'est pas formatée.</li> <li>La zone de contact de la carte <b>xD-Picture Card</b> est sale.</li> <li>La carte <b>xD-Picture Card</b> est endommagée.</li> <li>La fonction d'extinction automatique a mis l'appareil photo hors tension.</li> <li>Les batteries/piles sont déchargées.</li> </ul>	<ul style="list-style-type: none"> <li>Insérez une carte <b>xD-Picture Card</b>.</li> <li>Insérez une nouvelle carte <b>xD-Picture Card</b> ou effacez certaines images indésirées.</li> <li>Formatez la carte <b>xD-Picture Card</b> dans l'appareil photo.</li> <li>Essayez la zone de contact de la carte <b>xD-Picture Card</b> avec un chiffon doux et sec.</li> <li>Insérez une carte <b>xD-Picture Card</b> neuve.</li> <li>Mettez l'appareil photo en marche (sous tension).</li> <li>Chargez des batteries/piles neuves ou entièrement chargées.</li> </ul>
Impossible d'utiliser le flash pour prendre des vues.	<ul style="list-style-type: none"> <li>Vous avez appuyé sur le déclencheur pendant que le flash se recyclait.</li> <li>Le flash n'est pas sorti.</li> <li>Les batteries/piles sont déchargées.</li> <li>La molette de modes est réglée sur "M".</li> <li>La prise de vues en continu est sélectionnée.</li> </ul>	<ul style="list-style-type: none"> <li>Attendez que le flash ait fini de se charger avant d'appuyer sur le déclencheur.</li> <li>Sortez le flash.</li> <li>Chargez des batteries/piles neuves ou entièrement chargées.</li> <li>Changez le mode photographie.</li> <li>Réglez la prise de vues en continu sur "NON".</li> </ul>
Les réglages du flash sont limités et ne peuvent pas être sélectionnés.	La molette de modes est réglée sur "AUTO", "M", "S", "A", ou "M".	Les réglages du flash sont limités car les réglages de l'appareil photo sont effectués sur mesure pour la scène à photographier. Changez le mode photographie pour obtenir une plus large gamme de réglages du flash.
L'image est sombre même lorsque j'utilise le flash.	<ul style="list-style-type: none"> <li>Le sujet est trop éloigné.</li> <li>Votre doigt gêne le flash.</li> </ul>	<ul style="list-style-type: none"> <li>Déplacez-vous pour être dans la plage effective du flash avant de prendre la vue.</li> <li>Maintenez correctement l'appareil photo.</li> </ul>
L'image est floue.	<ul style="list-style-type: none"> <li>L'objectif est sale.</li> <li>Vous avez photographié un paysage avec le mode macro sélectionné.</li> <li>Vous avez pris une photo en gros plan sans sélectionner le mode macro.</li> <li>Vous tentez de prendre la photo d'un sujet qui ne convient pas à la mise au point automatique.</li> </ul>	<ul style="list-style-type: none"> <li>Nettoyez l'objectif.</li> <li>Annulez le mode macro.</li> <li>Sélectionnez le mode macro.</li> <li>Utilisez le verrouillage AF/AE ou mode de mise au point manuelle "M" pour prendre la vue.</li> </ul>
Il y a des taches sur l'image.	La vue a été prise avec une vitesse d'obturation lente (exposition longue) dans un environnement à haute température.	Ceci est une caractéristique des CCD et n'indique pas un défaut de fonctionnement de l'appareil photo.
Impossible de formater la carte <b>xD-Picture Card</b> .	La zone de contact de la carte <b>xD-Picture Card</b> est sale.	Essayez la zone de contact de la carte <b>xD-Picture Card</b> avec un chiffon doux et sec.

Guide de dépannage	Causes possibles	Solutions
L'appareil photo n'émet aucun son.	<ul style="list-style-type: none"> <li>Le volume de l'appareil photo est réglé trop bas.</li> <li>Le microphone a été bloqué pendant la prise de vues ou l'enregistrement.</li> <li>Le haut-parleur est recouvert par quelque chose pendant la lecture.</li> </ul>	<ul style="list-style-type: none"> <li>Réglez le volume.</li> <li>Veillez à ne pas bloquer le microphone pendant la prise de vues ou l'enregistrement.</li> <li>Assurez-vous de ne pas recouvrir le haut-parleur.</li> </ul>
L'effacement de vues n'efface pas la vue.	Certaines vues sont protégées.	Déprotégez la vue en utilisant l'appareil photo sur lequel la protection a été tout d'abord appliquée.
La fonction EFFACE TOUTES n'efface pas toutes les vues.		
Les écrans ne sont pas affichés en français.	Une langue autre que le français est sélectionnée pour le réglage "言語/LANG." dans le menu "PARAMETRE/SET-UP" (►P.92).	<ol style="list-style-type: none"> <li>Appuyez sur la touche "MENU/OK" pour afficher le menu.</li> <li>Appuyez sur "▲" ou "▼" pour sélectionner "PARAMETRE/SET-UP" et appuyez ensuite sur "►".</li> <li>Appuyez sur "▲" ou "▼" pour sélectionner "言語/LANG."</li> <li>Appuyez sur "►".</li> <li>Appuyez plusieurs fois sur "▲" ou "▼" pour sélectionner "FRANCAIS".</li> <li>Appuyez sur la touche "MENU/OK".</li> </ol>
Il n'y a pas d'image ni de son sur le téléviseur.	<ul style="list-style-type: none"> <li>Un câble A/V (fourni) a été branché pendant la lecture de la vidéo.</li> <li>L'appareil photo n'est pas correctement branché au téléviseur.</li> <li>"TV" est sélectionnée comme entrée de téléviseur.</li> <li>Le réglage de sortie vidéo "■" est incorrect.</li> <li>Le volume du téléviseur est abaissé.</li> </ul>	<ul style="list-style-type: none"> <li>Lorsque le mode lecture vidéo est à l'arrêt, branchez correctement l'appareil photo et le téléviseur.</li> <li>Branchez correctement l'appareil photo et le téléviseur.</li> <li>Réglez l'entrée du téléviseur sur "VIDEO".</li> <li>Changez le réglage sur "PAL" ou "NTSC" (►P.92).</li> <li>Réglez le volume.</li> </ul>
L'image télévisée est en noir et blanc.	Le réglage de sortie vidéo "■" est incorrect.	Changez le réglage sur "PAL" ou "NTSC" (►P.92).
Lorsque l'appareil photo est branché sur un PC, l'écran d'image ou de lecture apparaît sur l'écran LCD de l'appareil photo.	<ul style="list-style-type: none"> <li>Le câble USB (mini-B) n'est pas correctement branché sur le PC ou l'appareil photo.</li> <li>Le PC n'est pas sous tension.</li> </ul>	<ul style="list-style-type: none"> <li>Installez correctement l'appareil photo et branchez le câble USB (mini-B) avec profilé de suppression du bruit.</li> <li>Mettez le PC sous tension.</li> </ul>
Rien ne se passe quand utilisation de la molette de modes.	<ul style="list-style-type: none"> <li>Mauvais fonctionnement de l'appareil photo.</li> <li>Les batteries/piles sont déchargées.</li> </ul>	<ul style="list-style-type: none"> <li>Retirez brièvement les batteries/piles ou débranchez l'adaptateur secteur. Rechargez ensuite les batteries/piles ou rebranchez l'adaptateur secteur et tentez de nouveau l'opération.</li> <li>Chargez des batteries/piles neuves ou entièrement chargées.</li> </ul>
L'appareil photo ne fonctionne plus correctement.	L'appareil photo a rencontré un problème imprévu.	Retirez brièvement les batteries/piles et débranchez l'adaptateur secteur. Rechargez ensuite les batteries/piles ou rebranchez l'adaptateur secteur et tentez de nouveau l'opération. Si vous pensez que l'appareil photo est défectueux, contactez votre revendeur FUJIFILM.
Ne peut pas imprimer avec PictBridge.	"PictBridge" n'est pas sélectionnée dans le réglage "MODE USB" dans le menu "PARAMETRE/SET-UP".	Sélectionnez "PictBridge" dans le réglage "MODE USB" dans le menu "PARAMETRE/SET-UP".
L'appareil photo était branché sur un PC lorsque le mode "PictBridge" était spécifiée.		<p>Procédez aux étapes ① à ③ ensuite pour retirer l'appareil photo du PC.</p> <p>● <b>Windows</b></p> <ol style="list-style-type: none"> <li>L'assistant "Nouveau matériel détecté" (ou "l'Assistant Scanneur et appareil photo") apparaît. Si l'assistant n'apparaît pas, passez à l'étape ③.</li> <li>Cliquez sur le bouton [Annuler].</li> <li>Débranchez l'appareil photo du PC.</li> </ol> <p>● <b>Macintosh</b></p> <ol style="list-style-type: none"> <li>La fenêtre pour localiser le pilote apparaît. Si la fenêtre n'apparaît pas, passez à l'étape ③.</li> <li>Cliquez sur le bouton [Annuler].</li> <li>Débranchez l'appareil photo du Macintosh.</li> </ol>

Système	
<b>Modèle</b>	Appareil photo numérique FinePix E900
<b>Nombre effectif de pixels</b>	9,0 millions de pixels
<b>CCD</b>	Super CCD HR de 1/1,6 pouces
<b>Média d'enregistrement</b>	Carte <b>xD-Picture Card</b> (16/32/64/128/256/512 Mo/1 Go)
<b>Format d'enregistrement</b>	Images : conforme DCF Compressé : Exif ver.2.2 JPEG, compatible DPOF Noncompressé : CCD-RAW (RAF) * Conforme à "Design rule for Camera File system" compatible DPOF Vidéo : Format AVI, Motion format JPEG Sonore : WAVE format, Son mono
<b>Format de fichier</b>	Reportez-vous au tableau de P.129.
<b>Nombre de pixels enregistrés</b>	Images : 3488 × 2616 pixels/3696 × 2464 pixels/2592 × 1944 pixels/2048 × 1536 pixels/1600 × 1200 pixels/640 × 480 pixels ( <b>8M/8.2M/6M/5M/2M/0.3M</b> )
<b>Objectif</b>	Objectif zoom optique 4x Fujinon, F2,8-F5,6
<b>Longueur focale</b>	f=7,2 mm à 28,8 mm (Equivalent à environ 32 mm à 128 mm sur un appareil photo 35 mm)
<b>Zoom numérique</b>	Environ 7,6x (utilisation conjointe avec l'objectif zoom optique 4x : Echelle de zoom maxi : environ 30,4x)
<b>Ouverture (grand angle)</b>	F2,8 à F8 10 étapes par incréments de 1/3 EV Sélectionnable Manuel/Auto
<b>Plage de mise au point</b>	Normal : 60 cm à l'infini environ Macro : 7,5 cm à 80 cm environ (grand angle)
<b>Sensibilité</b>	AUTO/Equivalent à 80/100/200/400/800 ISO
<b>Photométrie</b>	Mesure en 256 zones TTL Multi, Centrale, Moyenne
<b>Commande d'exposition</b>	AE programmée (AUTO, N, P, S, A, P), AE priorité à l'obturation, AE priorité à l'ouverture, Exposition manuelle
<b>Scènes</b>	N (Lumière naturelle), P (Portrait), S (Sport), A (Nocturne)
<b>Compensation de l'exposition</b>	-2 EV (IL) à +2 EV (IL) par incréments de 1/3 EV (IL) (P, S, A)
<b>Obturbateur électronique</b>	AUTO, N, P, S, A : 1/4 sec. à 1/2000 sec. A : 1/4 sec. à 1/1000 sec. M : 15 sec. à 1/2000 sec.
<b>Prises de vues en continu</b>	4 premières vues : Nombre de vues enregistrées : jusqu'à 4 (maxi 1,5 vue/sec.) 4 dernières vues : Nombre de vues enregistrées : 4 dernières vues avant la pression sur le déclencheur (maxi 1,5 vue/sec.) Prise de vues en continu sur une longue durée : Nombre de vues enregistrées : Jusqu'à 40 images. (maxi 0,6 vue/sec.)
<b>Auto bracketing</b>	±1/3 EV (IL), ±2/3 EV (IL), ±1 EV (IL)
<b>Mise au point</b>	Mode : AF simple, AF Continu, Manual Système AF : Type à contraste TTL Sélection de cadre AF : AF (CENTRE), AF (MULTI), AF ZONE
<b>Balance des blancs</b>	Reconnaissance automatique des scènes/Préréglage (beau temps, nuageux, lampe fluorescente (lumière du jour), lampe fluorescente (blanc chaud), lampe fluorescente (blanc froid), éclairage incandescent, personnalisée)
<b>Retardateur</b>	Environ 10 sec., 2 sec.
<b>Flash type</b>	Flash auto Commande de flash (L : AUTO) : Grand angle : 30 cm à 3,7 m environ Téléobjectif : 60 cm à 1,9 m environ



## Fiche technique

Système					
<b>Modes de flash</b>	Flash auto, Réduction des yeux rouges, Flash forcé, Flash Débrayé, Synchronisation lente, Réduction des yeux rouges + Synchronisation lente				
<b>Viseur</b>	Optique, à image réelle Couverture Environ 77%				
<b>Écran LCD</b>	2,0 pouce, rapport hauteur/largeur : 4:3; TFT silicium amorphe environ 115.000 pixels, couverture 100% environ				
<b>Vidéo</b>	640 × 480 pixels/320 × 240 pixels ( <b>640/320</b> ) (30 images par seconde avec son mono) Une série d'images en continu peut être enregistrée jusqu'aux durées standard d'enregistrement par une carte <b>xD-Picture Card</b> . Le zoom ne peut pas être utilisé pendant l'enregistrement vidéo.				
<b>Fonctions de prise de vues</b>	Meilleur cadrage, Fenêtre d'assistance post photo, Mémoire de numéro de vue				
<b>Fonctions de lecture</b>	Recadrer, Rotation image, Lecture automatique, Lecture d'image multiple, Tri par date, Annotation vocale, Avertissement de surexposition				
<b>Autres fonctions</b>	PictBridge, Exif print, Langue (English, Français, Deutsch, Español, Italiano, 中文, 한글), Décalage horaire, Mode photo FinePix ( <b>F</b> -mode), Décharge des batteries rechargeables				
Borne d'entrée/sortie					
<b>Prise sortie audio/vidéo (A/V OUT)</b>	Type à NTSC/PAL (avec son mono)				
<b>Entrée/sortie digitale</b>	USB-2.0 grande vitesse				
<b>Entrée AC</b>	l'adaptateur secteur AC-3VX (vendu séparément)				
Alimentation et autres					
<b>Alimentation électrique</b>	Utilisez l'une des alimentations suivantes <ul style="list-style-type: none"> <li>• 2 batteries Ni-MH (nickel-métal hydrure) au format AA</li> <li>• 2 piles alcalines au format AA (vendues séparément)</li> <li>• Adaptateur secteur AC-3VX (vendu séparément)</li> </ul>				
<b>Guide sur le nombre de prises de vues disponibles pour le fonctionnement avec les batteries</b>	<table border="1"> <thead> <tr> <th>Type batteries</th> <th>Écran LCD allumé</th> </tr> </thead> <tbody> <tr> <td>Batteries Ni-MH 2500 mAh</td> <td>270 vues environ</td> </tr> </tbody> </table> <p>Conformément à la procédure standard de la CIPA (Camera &amp; Imaging Products Association) pour mesurer la consommation des piles des appareils photo numériques (extrait) :</p> <p>Si vous désirez utiliser des batteries Ni-MH, servez-vous des batteries fournies avec l'appareil photo.</p> <p>Le support de stockage utilisé doit être la carte <b>xD-Picture Card</b>. Les photos devront être prises à une température de +23°C, le moniteur LCD étant allumé, le zoom optique déplacé du grand angle total au téléobjectif total (ou vice versa) et remis de nouveau dans sa position initiale toutes les 30 secondes, le flash étant utilisé en pleine puissance une photo sur deux, l'appareil photo étant mis hors tension puis de nouveau sous tension une fois toutes les 10 prises de vues.</p> <p>• Remarque : Le nombre de prises de vues disponibles varie selon le niveau de charge dans les batteries Ni-MH, et les chiffres indiqués ici en tant que nombre de prises de vues disponibles en utilisant les piles ne sont pas garantis. Le nombre de prises de vues disponibles diminue également à basse température.</p>	Type batteries	Écran LCD allumé	Batteries Ni-MH 2500 mAh	270 vues environ
Type batteries	Écran LCD allumé				
Batteries Ni-MH 2500 mAh	270 vues environ				
<b>Dimensions hors tout (L/H/P)</b>	102,0 mm × 63,0 mm × 34,4 mm (sans les accessoires et les pièces)				
<b>Poids de l'appareil</b>	Environ 200 g (sans comprendre les accessoires, les batteries ni la carte <b>xD-Picture Card</b> )				
<b>Poids pour la photographie</b>	Environ 260 g (batteries et carte <b>xD-Picture Card</b> comprises)				
<b>Conditions de fonctionnement</b>	Température de travail : 0°C à +40°C, humidité plus ou moins 80% (sans condensation)				

### ■ Nombre standard de prises de vues disponibles/Durée d'enregistrement par une carte **xD-Picture Card**

Le nombre de vues disponibles, la durée d'enregistrement ou le format de fichier varie légèrement selon les sujets photographiés. Notez également que la différence entre le nombre de vues standard et le nombre réel de vues est plus importante avec les cartes **xD-Picture Card** de plus grandes capacités.

Qualité	9M F	9M N	3:2	5M	3M	2M	03M	RAW	640 (30 vps)	320 (30 vps)
Nombre de pixels enregistrés	3488 × 2616	3696 × 2464	2592 × 1944	2048 × 1536	1600 × 1200	640 × 480	— *	640 × 480	320 × 240	
Volume des Données Images	4,5 Mo	2,2 Mo	2,2 Mo	1,2 Mo	780 Ko	630 Ko	130 Ko	18,8 Mo	—	—
DPC-16 (16 Mo)	3	6	6	12	19	25	122	0	13 sec.	26 sec.
DPC-32 (32 Mo)	6	13	13	25	40	50	247	1	27 sec.	54 sec.
DPC-64 (64 Mo)	13	28	28	50	81	101	497	3	55 sec.	109 sec.
DPC-128 (128 Mo)	28	56	56	102	162	204	997	6	111 sec.	219 sec.
DPC-256 (256 Mo)	56	113	113	204	325	409	1997	13	223 sec.	7,3 min.
DPC-512/M512 (512 Mo)	113	227	227	409	651	818	3993	27	7,4 min.	14,6 min.
DPC-M1GB (1 Go)	228	456	456	819	1305	1639	7995	54	14,9 min.	29,3 min.

\* Nombre de pixels enregistrés est 4864 × 3648, lors d'affichage des images sur l'ordinateur par FinePixViewer.

- \* Sous réserve de modifications sans préavis. FUJIFILM n'acceptera aucune responsabilité à la suite de dégâts éventuels provenant d'erreurs dans ce MODE D'EMPLOI.
- \* L'écran LCD de votre appareil photo numérique est fabriqué à partir d'une technologie de pointe de haute précision. Malgré tout, des petits points brillants et des couleurs anormales (notamment autour des textes) peuvent apparaître sur l'écran. Ce sont des caractéristiques d'affichage normales et non pas l'indication d'un défaut de l'écran. Ces imperfections n'apparaissent pas sur l'image enregistrée.
- \* L'erreur de fonctionnement peut être due à de fortes interférences radio (comme par exemple des champs électriques, de l'électricité statique, du bruit en ligne, etc.) dans l'appareil photo numérique.
- \* En raison de la nature des objectifs, le bords des images peuvent apparaître déformés. Ceci est normal.

# Explication des termes

## Balance des blancs

Quel que soit le type de lumière, l'oeil humain s'adapte de façon à ce qu'un objet blanc soit toujours blanc. D'autre part, les appareils tels que les appareils photos numériques considèrent un sujet blanc comme étant blanc en ajustant tout d'abord la balance qui convient à la couleur de la lumière ambiante environnant le sujet. Ce réglage s'appelle faire concorder la balance des blancs.

## Batteries désactivées

Lorsqu'une batterie Ni-MH reste rangée et inutilisée pendant une période prolongée, le niveau des substances qui entravent le flux du courant dans les batteries risque d'augmenter et de produire ainsi des batteries "dormantes". Des batteries dans cet état sont appelées désactivées.

Etant donné que le flux du courant est entravé dans des batteries Ni-MH désactivées, le niveau de performance d'origine des batteries ne peut pas être obtenu.

## EV (IL)

Un chiffre pour indiquer l'exposition. EV (IL) est déterminé par la luminosité du sujet et la sensibilité (vitesse) du film ou CCD. Le chiffre est plus important pour les sujets bien éclairés et plus petit pour les sujets sombres. Lorsque la luminosité du sujet change, l'appareil photo numérique maintient à un niveau constant la quantité de lumière atteignant le CCD en réglant l'ouverture et la vitesse d'obturation.

## Effet mémoire

Si une batterie Ni-MH est chargée de manière répétée sans avoir été tout d'abord entièrement déchargée, ses performances risquent de baisser au-dessous du niveau d'origine. Ceci est appelé "effet mémoire".

## Format JPEG

Joint Photographic Experts Group (Groupe d'experts photographiques joints)

Un format de fichier utilisé pour la compression et la sauvegarde des images en couleur. Plus le taux de compression est élevé, plus la perte de qualité de l'image décompressée (récupérée) est importante.

## Marbrures

Phénomène spécifique aux CCD dans lequel des rayures blanches apparaissent sur l'image lorsqu'une source lumineuse intense, comme le soleil ou une réflexion de la lumière solaire, se trouve dans l'écran.

## Motion format JPEG

Un type de format de fichier AVI (Sonore Vidéo Interleave : Sonore-vidéo entrelacé) qui traite les images et le son comme fichier unique. Les images dans le fichier sont enregistrées dans le format JPEG. La notion JPEG peut être lue par QuickTime 3.0 ou plus.

## Taux d'images (vps)

Le taux d'images fait référence au nombre d'images (vues) qui sont photographiées ou lues par seconde. Lorsque 10 vues sont photographiées en continu avec des intervalles d'une seconde par exemple, le taux d'images est exprimé par 10 vps.

A titre indicatif, les images télévisées sont affichées à 30 vps (NTSC).

## WAVE

Format standard utilisé sur les systèmes Windows pour conserver les données audio. Les fichiers WAVE ont ".WAV" pour extension de fichier et les données peuvent être conservées en format comprimé ou non comprimé. Cet appareil photo utilise l'enregistrement PCM.

Les fichiers WAVE peuvent être lus sur un ordinateur personnel à l'aide des logiciels suivants :

Windows : MediaPlayer

Macintosh : QuickTime Player

\* QuickTime 3.0 ou version ultérieure



Le format Exif Print est un nouveau format révisé pour appareils photo numérique, contenant une grande variété d'informations de tournage afin de procurer une impression optimale.

# Réseau mondial des appareils photo numériques FUJIFILM

Si vous avez des questions techniques ou si vous avez besoin de services de réparation, adressez-vous au distributeur local suivant.

Ce produit est pourvu d'une garantie. Reportez-vous à la carte de garantie pour les détails. Dans certains cas, les réparations et le support technique ne peuvent pas être acceptés pour certains modèles qui ne sont pas traités par votre distributeur local.

Ces listes sont susceptibles d'être modifiées sans préavis.

## AMERIQUE DU NORD

Canada	<b>Fuji Photo Film Canada Inc.</b> Support technique 600 Suffolk Court Mississauga Ontario, L5R 4G4 TEL 1-866-818-FUJI (3854) <a href="http://www.fujihelp.ca">http://www.fujihelp.ca</a> Service de réparation 600 Suffolk Court Mississauga Ontario, L5R 4G4 TEL 1-800-263-5018 FAX 1-905-755-2993 <a href="http://www.fujihelp.ca">http://www.fujihelp.ca</a>
U.S.A.	<b>Fuji Photo Film USA</b> Support technique 1100 King George Post Rd., Edison, NJ 08837 TEL 800-800-3854 FAX 732-857-3487 <a href="mailto:digitalinfo@fujifilm.com">digitalinfo@fujifilm.com</a> Service de réparation 1100 King George Post Rd., Edison, NJ 08837 TEL 732-857-3000 FAX 732-857-3471 <a href="mailto:njcamerarepair@fujifilm.com">njcamerarepair@fujifilm.com</a>
Hawaii	<b>Fuji Photo Film Hawaii, Inc.</b> Support technique et 94-468 Akoki Street, Waipahu, HI. 96797 Service de réparation TEL 1-808-677-3854, ext. 209 FAX 1-808-677-1443 <a href="mailto:kurt_kmett@fujifilmhawaii.com">kurt_kmett@fujifilmhawaii.com</a>

## AMERIQUE CENTRALE ET DU SUD

Argentina	<b>Imagen e informacion S.A.</b> Support technique et Fondo de la Legua 936 San Isidro Pcia. de Buenos Aires Service de réparation TEL +54-11-4836-1000 FAX +54-11-4836-1144 <a href="mailto:servtec@imageneinformacion.com.ar">servtec@imageneinformacion.com.ar</a>
Bolivia	<b>Reifschneider Bolivia Ltda.</b> Support technique et Calle H N.º 5 - Equipetrol Norte - Santa Cruz Service de réparation TEL +591 33 44 1129 FAX +591 33 45 2919 <a href="mailto:gciagrat@bibosi.scz.entelnet.bo">gciagrat@bibosi.scz.entelnet.bo</a>
Brazil	<b>Fuji Photo Film do Brasil Ltda.</b> Support technique et Av. Vereador José Diniz, 3400 - Campo Belo, São Paulo/SP Service de réparation TEL 0800-12-8600 FAX +55 11 5091-4150 <a href="mailto:camarasdigitais@fujifilm.com.br">camarasdigitais@fujifilm.com.br</a>
Chile	<b>Reifschneider SA</b> Support technique et Av. El Conquistador del Monte 5024, Huechuraba, Santiago, Chile Service de réparation TEL 02-4431500 FAX 02-4431596 <a href="mailto:ceciliacalvo@reifschneider.cl">ceciliacalvo@reifschneider.cl</a>
Colombia	<b>Animex de Colombia Ltda.</b> Support technique et Calle 44 N.º 13-43 Piso 2 Apartado 18001 - Bogotá Service de réparation TEL +57 1 338-0299 FAX +57 1 288-2208 <a href="mailto:animex@etb.net.co">animex@etb.net.co</a>
Ecuador	<b>Espacri Cia Ltda</b> Support technique et Bolivar 5-69 y Hermano Miguel Service de réparation TEL 593-72-835526 FAX 593-72-833157
Ecuador	<b>Importaciones Espacri Cia. Ltda.</b> Support technique et Simón Bolívar 5-69 y Hno. Miguel - Cuenca Service de réparation TEL +593 783 5526 FAX +593 783 3157 <a href="mailto:portiz@fujifilm.com.ec">portiz@fujifilm.com.ec</a>
Mexico	<b>Fujifilm de Mexico, S.A. de C.V.</b> Support technique Av. Ejercito Nacional 351, Col. Granada 11520 Mexico, D.F. TEL (52-55) 5263-5566 / 68 FAX (52-55) 5254-1508 <a href="mailto:jlgiraud1@fujifilm.com.mx">jlgiraud1@fujifilm.com.mx</a> Service de réparation Av. Presidente Juarez 2007, Col. Tepetlacoalco, 54090 Tlalnepantla, Edo. de Mexico TEL (52-55) 5263-5500 FAX (52-55) 5254-1508 <a href="mailto:jlgiraud1@fujifilm.com.mx">jlgiraud1@fujifilm.com.mx</a>
Paraguay	<b>Errece S.R.L.</b> Support technique et Edificio Unidades 15 de Agosto 1035, Asunción Service de réparation TEL +595 21 444256 FAX +595 21 444651 <a href="mailto:jmarbulo@fujifilm.com.py">jmarbulo@fujifilm.com.py</a>
Peru	<b>Procesos de Color S.A.</b> Support technique et Pablo Bermudez 111 Apartado 3794 - Esq. Arequipa - Lima 11 Service de réparation TEL +51 14 33 5563 FAX +51 14 33 7177 <a href="mailto:jalvarado@fujifilm.com.pe">jalvarado@fujifilm.com.pe</a>
Uruguay	<b>Fotocamara S.R.L.</b> Support technique et Cuareim 1439, montevideo, Uruguay Service de réparation TEL +598-2-9002004 FAX +598-2-9008430 <a href="mailto:fotocam@adinet.com.uy">fotocam@adinet.com.uy</a>
Uruguay	<b>Kiel S.A.</b> Support technique et Maldonado 1787 Montevideo- Uruguay Service de réparation TEL (05982) 419 4542 FAX (05982) 412 0046 <a href="mailto:kiel@fujifilm.com.uy">kiel@fujifilm.com.uy</a>
Venezuela	<b>C. Hellmund &amp; Cia Sa</b> Support technique et Av. Ppal Diego Cisneros Caracas Venezuela Edf Oficentro Service de réparation TEL 0212-2022300 FAX 0212-2399796 <a href="mailto:hellmund@hellmund.com">hellmund@hellmund.com</a>

## EUROPE

Austria	<b>Fuji Film Oesterreich</b> Support technique et Traviatagasse/Pfarrgasse, 1230 Vienna, Austria Service de réparation TEL 0043 1 6162606/51 or 52 FAX 0043 1 6162606/58 <a href="mailto:kamera.service@fujifilm.at">kamera.service@fujifilm.at</a>
Belgium	<b>Belgian Fuji Agency</b> Support technique et 20, Avenue Lavoisier, Wavre, 1300, Belgium Service de réparation TEL 3210242090 FAX 3210238562 <a href="mailto:info@fuji.be">info@fuji.be</a>

# Réseau mondial des appareils photo numériques FUJIFILM

Croatia	<b>I&amp;I d.o.o.</b> Support technique Hondlova 2, Zagreb, Croatia TEL 38512319060 FAX 2310240 dsaravanja@fujifilm.hr Service de réparation Hondlova 2, Zagreb, Croatia TEL 38512316228 FAX 2310240 info@fujifilm.hr
Cyprus	<b>PMS IMAGING LTD</b> Support technique et Service de réparation 11, Dighenis Akritas Avenue, P.O.BOX 22315, 1586 Nicosia TEL 35722746746 FAX 35722438209 mariosashiotis@fujifilm.com.cy
Cyprus	<b>Doros Neophytou CAMERA REPAIRS</b> Support technique et Service de réparation 28B, Agiou Demetriou, Acropoli, Nicosia TEL 35722314719 FAX 35722515562 dorosn@logosnet.cy.net
Czech Republic	<b>Fujifilm Cz., s.r.o.</b> Support technique U nakladoveho nadrazi 2/1949, 130 00 Praha 3 TEL 00420 234 703 411 FAX 00420 234 703 489 fricman@fujifilm.cz
Czech Republic	<b>AWH servis</b> Service de réparation Milesosvska 1, 130 00 Praha 3, Czech republic TEL 00420 222 721 525 FAX 00420 222 720 122 awh@awh.cz
Denmark	<b>Fujifilm Denmark A/S</b> Support technique et Service de réparation Stubbeled 2, 2950 Vedbæk Denmark TEL 0045 45662244 FAX 0045 45662214 fujifilm@fujifilm.dk
Finland	<b>Fuji Finland Oy</b> Support technique et Service de réparation Martinkyläntie 41, 01720 Vantaa, Finland TEL +358 9 825951 FAX +358 9 870 3818 fuji@fuji.fi
France	<b>FUJIFILM France</b> Support technique et Service de réparation 2, Avenue Franklin, 78186 Saint-Quentin en Yvelines, France FAX 33 1 01 30 58 58 65 direction.technique@fujifilm.fr
Germany	<b>Fuji Photo Film (Europe) GmbH</b> Support technique et Service de réparation Heessenstr. 70, 40549 Düsseldorf International call TEL +49 211 50890 FAX +49 211 5089668 service@fujifilm.de National call* TEL 0180 5898980 FAX 0180 5898982 * 12 Cent/Min aus dem deutschen Festnetz
Greece	<b>FUJIFILM HELLAS S.A.</b> Support technique et Service de réparation 1, Ithous & Ag. Anargiron str., 175 64 P.Phaliro, Athens, Greece TEL 0030 210 9404100 FAX 0030 210 9404397 fujifilm@fujifilm.gr
Hungary	<b>Fujifilm Hungary Ltd.</b> Support technique Váci ut 19, Budapest, 1134, Hungary TEL 3612389410 FAX 3612389401 fujifilm@fujifilm.hu
Iceland	<b>Icephoto (Ljosmyndavörur)</b> Support technique et Service de réparation Skipholt 31, 105 Reykjavik, Iceland TEL 354 568 0450 FAX 354 568 0455 framkollun@fujifilm.is
Italy	<b>FujiFilm Italia S.p.A.</b> Support technique Via Dell'Unione Europea, 4 - 20097 San Donato Milanese (MI), Italy TEL 039-02895821 FAX 039-0289582912 info@fujifilm.it Service de réparation Fujifilm On Line - Call center TEL 039-026695272 info@fujifilm.it
Lithuania	<b>Fujifilm Lithuania</b> Support technique et Service de réparation Gerosios Vilties str. 38, LT-03143 Vilnius, Lithuania TEL 370-5-2130121 FAX 3705-5-2134066 info@fujifilm.lt
Malta	<b>Ciancio (1913) Co.Ltd.</b> Support technique et Service de réparation Fuji Tech Centre, Ciancio House, Cannon Road, Qormi, QRM05 TEL 0356-21-480500 FAX 0356-21-488328 info@fujifilm.com.mt
Netherlands	<b>Fujifilm Nederland BV</b> Support technique Hoogstraat 39, 3011 PE, Rotterdam, The Netherlands TEL 010-2812345 FAX 010-2812334 fuji@fujifilm.nl Service de réparation Hoevenseweg 43, 4877 LA, Etten-Leur, The Netherlands TEL 010-2812345 FAX 076-7502641 reparatie@fujifilm.nl
Norway	<b>Fujifilm Norge AS</b> Support technique Lilleakerveien 10, 0283 Oslo, Norway TEL 0047-22736000 FAX 0047-22736020 www.fujifilm.no/mailto:post@fujifilm.no Service de réparation Liaveien 1, 5132 Nyborg, Norway TEL 0047-55393880 FAX 0047-55195201 www.camera.no/mailto:service@camera.no
Poland	<b>Fujifilm Polska Distribution Sp. z o.o.</b> Support technique Poland Al..Jerozolimskie 178; 02-486 Warszawa TEL +48-22-517-66-00 FAX +48-22-517-66-02 fujifilm@fujifilm.pl Service de réparation Poland, Muszkieterow 15, 02-273 Warszawa TEL +48-22-886-94-40 FAX +48-22-886-94-42 serwis@fujifilm.pl
Portugal	<b>Fujifilm Portugal, Lda</b> Support technique Av. Fontes Pereira de Melo, 342, 4100-259 Porto, Portugal TEL (351) 226194200 FAX (351) 226194213 finepix@fujifilm.pt Service de réparation Av. Fontes Pereira de Melo, 342, 4100-259 Porto, Portugal TEL (351) 226194200 FAX (351) 225194662 cameras@fujifilm.pt

Romania	<b>CTS-Cardinal Top Systems Ltd</b> Support technique et Service de réparation 112, Calea Dorobanti street, 4 flat, 1sector, Bucharest, Romania TEL 4021-230-09-82 FAX 4021-230-09-82 cts_tirla@hotmail.com
Russia	<b>ZAO "Fujifilm RU"</b> Support technique Bld. 1, 10, Rozanova str., Moscow, 123007, Russia TEL +7-095-956-9858 FAX +7-095-230-6217 info@fujifilm.ru Service de réparation 18, Shelepkinskaya Naberezhnaya str., Moscow, 123290, Russia TEL +7-095-797-3434 FAX +7-095-797-3434
Slovakia	<b>Fujifilm Slovakia</b> Support technique Pribylinska 2, 831 04 Bratislava, Slovakia TEL 00421 2 44 888 077 FAX 00421 2 44 889 300 fujifilm@fujifilm.sk Service de réparation FIS Tatracentrum, Hodzovo nam. 4 - Tatracentrum, 811 06 Bratislava, Slovakia TEL 00421 2 54 647 347 fis.tatracentrum@stonline.sk
Spain	<b>Fujifilm España S.A.</b> Support technique Aragón 180, 08011 Barcelona (España) TEL 902012535 FAX 934515900 / 933230330 info@fujifilm.es Service de réparation Aragón 180, 08011 Barcelona (España) TEL 934511515 FAX 934515900 / 933230330 tallersat@fujifilm.es
Sweden	<b>Fujifilm Sverige AB</b> Support technique Sveavägen 167 104 35 Stockholm TEL 46 8 506 141 70 FAX 46 8 506 142 09 kamera@fujifilm.se Service de réparation Sveavägen 167 104 35 Stockholm TEL 46 8 506 513 54 FAX 46 8 506513 54 kameraverkstaden@fujifilm.se
Switzerland / Lichtenstein	<b>Fujifilm (Switzerland) AG</b> Support technique et Service de réparation Niederhaslistrasse 12, 8157 Dietlikon, Switzerland TEL +41 44 855 5154 FAX +41 44 855 5329 RepairCenter@fujifilm.ch
Turkey	<b>Fujifilm Türkiye Sinfo A.S.</b> Support technique Fujifilm Plaza, Dereboyu Cad. 39 34660 Halkali, Istanbul, Turkey TEL +90 212 696 5090 FAX +90 212 696 5009 csarp@fujifilm.com.tr Service de réparation Fujifilm Plaza, Dereboyu Cad. 39 34660 Halkali, Istanbul, Turkey TEL +90 212 696 5090 FAX +90 212 696 5010 servis@fujifilm.com.tr
U.K.	<b>Fuji Photo Film (UK) Ltd.</b> Support technique St Martins Way St Martins Business Centre Bedford MK42 0LF TEL +44 (0)123 424 5383 FAX +44 (0)123 424 5285 Fujitec@fuji.co.uk Service de réparation St Martins Way St Martins Business Centre Bedford MK42 0LF TEL +44 (0)123 421 8388 FAX +44 (0)123 424 5285 Fujitec@fuji.co.uk
Ukraine	<b>Image Ukraine CJSC</b> Support technique et Service de réparation 12, Kontraktova ploscha, Kyiv 04070, Ukraine TEL +380-44-4909075 FAX +380-44-4909076 d@fujifilm.ua

## MOYEN ORIENT

Iran	<b>Tehran Fuka Co.</b> Support technique et Service de réparation 229,"Fuji" Bldg., Mirdamad Blvd., Tehran 19189, Iran TEL (+98-21)2254810-19 FAX (+98-21)2221002 fuka@neda.net
Israel	<b>Shimone Group Ltd.</b> Support technique Efal 33 keyriat Arie Petah Tikva 49130, Israel TEL (+ ) 972 3 9250666 digital@fujifilm.co.il Service de réparation Efal 33 keyriat Arie Petah Tikva 49130, Israel TEL (+ ) 972 3 9250666 FAX 972 3 9250699 khaim@shimone.com
Jordan	<b>Grand Stores</b> Support technique et Service de réparation Al- Abdali, Amman / Jordan TEL 009626-4646387 FAX 009626-4647542 gstores@go.com.jo
Qatar	<b>Techno Blue</b> Support technique Blue Salon Bldg, 3rd Floor, Suhaim bin Hamad st. Al- Saad, Doha TEL 00974 44 66 175 FAX 00974 44 79 053 prabu@techno-blue.com
Saudi Arabia	<b>Emam Distribution Co. Ltd.</b> Support technique P.O. Box 1716, Jeddah 21441, Saudi Arabia TEL 96626978756 FAX 96626917036 service@fujifilm.com.sa
Syria	<b>Film Trading Company</b> Support technique Al-Shahbandar P.O. Box:31180 Damascus SYRIA TEL + 963 11 2218049 FAX + 963 11 44673456 f.t.c@Net.SY Service de réparation Al-cheikh Taha P.O. Box: 6171 Aleppo SYRIA TEL + 963 21 4641903 FAX + 963 21 4641907 filmtradin@Net.SY
U.A.E.	<b>Grand Stores</b> Support technique et Service de réparation P. O. Box 2144, Saleh Bin Lahej Building, Al Garhoud, Deira, Dubai TEL + 971-4-2823700 FAX + 971-4-2828382 photography@grandstores.ae
Yemen	<b>Al-Haidary Trading</b> Support technique P.O.Box-2942 Haddah St. HTC, Sana'a, Yemen TEL 00967-1-503980 FAX 00967-1-503983 Service de réparation P.O.Box-2942 Haddah St. HTC, Sana'a, Yemen TEL 00967-1-503977 FAX 00967-1-503983

## Réseau mondial des appareils photo numériques FUJIFILM



AFRIQUE	
Egypt	<b>Foto Express Egypt</b> Support technique et Service de réparation 426 Pyramids St., Giza, Egypt TEL (202) 7762062 FAX (202) 7760169 fotoegypt@access.com.eg
Kenya	<b>Fuji Kenya Ltd</b> Service de réparation P.O.Box 41669-00100, Fuji Plaza, Chiromo Road, Nairobi, Kenya. TEL (254-20)4446265-8 FAX (254-20)4448515 / 7 info@fujifilm.co.ke
OCEANIE	
Australie	<b>FUJIFILM Australia Pty Ltd</b> Support technique 114 Old Pittwater Road, Brookvale, NSW, 2100, Australie TEL 1800 226 355 FAX +61 (2) 9938 1975 digital@fujifilm.com.au Service de réparation 114 Joynton Avenue, Zetland, NSW, 2017, Australie TEL 1800 226 355 FAX +61 (2) 9938 1975 digital@fujifilm.com.au
Fiji	<b>Brijlal &amp; Co. Ltd</b> Support technique et Service de réparation 70-72 Cumming Street, Suva, Fiji TEL (679)3304133 FAX (679)3302777 kapadia@connect.com.fj
New Caledonia	<b>Phocidis SARL</b> Support technique et Service de réparation 58, rue Higginson - B.P.661 - 98845 TEL (00 687) 25-46-35 FAX (00 687) 28-66-70 phocidis@phocidis.nc
New Zealand	<b>Fujifilm NZ Ltd</b> Support technique et Service de réparation Cnr William Pickering & Bush Road Albany, Auckland TEL +64-9-4140400 FAX +64-9-4140410 glenn.beaumont@fujifilm.co.nz
Papua New Guinée	<b>Oceania PNG Limited</b> Support technique Section 15, Allotment 1, Reke St, Boroko NCD, PNG. Mail: PO Box 2167, Boroko NCD, PNG. TEL +675 3256411 FAX +675 3250311 oceania@daltron.com.pg
ASIE	
Hong Kong	<b>Fuji Photo Products Co., Ltd.</b> Support technique et Service de réparation 8/F., TSUEN WAN IND. CENTRE, 220 TEXACO RD., TSUEN WAN, HONG KONG TEL (852)2406 3287 FAX (852)2408 3130 rsd@chinahkphoto.com.hk
Indonésie	<b>PT Modern Photo Tbk</b> Support technique et Service de réparation Jl.Matraman Raya 12, Jakarta Timur 13150 TEL +62 021 2801000 FAX +62 021 8581620+62 021 2801012 kmr-sv@modemgroup.co.id
Malaysia	<b>Fuji Photo Film (Malaysia) Sdn. Bhd.</b> Support technique Letter Box 1, Level 10, 11 & 12, Menara Axis, No 2, Jalan 51A/223, 46100 Petaling Jaya, Selangor Darul Ehsan, Malaysia TEL 603-79584700 FAX 603-79584110 digital@fujifilm.com.my Service de réparation Letter Box 1, Level 10, 11 & 12, Menara Axis, No 2, Jalan 51A/223, 46100 Petaling Jaya, Selangor Darul Ehsan, Malaysia TEL 603-79584700 FAX 603-79584110 technical@fujifilm.com.my
Philippines	<b>YKL Development &amp; Trdg. Corp.</b> Support technique 24 Sto. Domingo St., Quezon City 1100, Philippines TEL 632-7436601-06 FAX 632-7324661 digital@yklcolor.com Service de réparation 24 Sto. Domingo St., Quezon City 1100, Philippines TEL 632-7436601-06 FAX 632-7324661 tech_services@yklcolor.com
Singapore	<b>Fuji Photo Film Singapore Pte Ltd</b> Support technique et Service de réparation 10 New Industrial Road Fujifilm Building Singapore 536201 TEL 65-6380 5557 FAX 65-6281 3594 service@fujifilm.com.sg
South Korea	<b>Korea Fujifilm Co., Ltd.</b> Support technique 30-1, Mukjeung-dong, Jung-gu, Seoul, Korea TEL +82-2-3282-7363 FAX +82-2-2269-7435 photo@fujifilm.co.kr
South Korea	<b>Yonsan AS Center (Fujidigital)</b> Service de réparation #301, 3F, Jeonjaland, 16-9, Hangangro3-ga, Yongsan-gu, Seoul, Korea TEL +82-2-701-1472 FAX +82-2-718-1331 1bow@hanmail.net
South Korea	<b>Kangnam AS Center (Digitalgallery)</b> Service de réparation 2F, Hyeogin Tower, 23-2, Bangyi-dong, Songpa-gu, Seoul, Korea TEL +82-2-2203-1472 FAX +82-2-418-5572 nurijiji@hanmail.net
South Korea	<b>Busan AS Center (Digital-Sewon)</b> Service de réparation 241-4, Bujeon-dong, Busanjin-gu, Busan, Korea TEL +82-51-806-1472 FAX +82-51-817-0083 merahan@yahoo.co.kr
Taiwan	<b>Hung Chong Corp.</b> Support technique et Service de réparation No. 38, Min-Chuan E. Rd. Sec. 6, Taipei (114), Taiwan, R.O.C. TEL 886-2-6602-8988 FAX 886-2-2791-8647 dah@mail.hungchong.com.tw
Thaïlande	<b>Fuji Photo Film (Thailand) Ltd.</b> Support technique 388 SP Building, 8th Floor, Phayathai, Bangkok 10400 TEL +662-2730029 ext. 755 FAX +662-2730239 supaleark@fujifilm.co.th Service de réparation 388 SP Building, 8th Floor, Phayathai, Bangkok 10400 TEL +662-2730029 ext.761,762 FAX +662-2730239 warin@fujifilm.co.th

## Notes pour la sécurité



- Pour garantir une utilisation correcte de votre appareil photo FinePix E900 correctement veuillez tout d'abord lire attentivement ces notes pour la sécurité et votre mode d'emploi.
- Après avoir lu ces notes pour la sécurité, rangez-les dans un endroit sûr.











### A propos des icônes

Les icônes illustrées, ci-dessous, sont utilisées dans ce document pour indiquer le degré de gravité des blessures ou dommages qui peuvent se produire si vous n'observez pas les informations indiquées par l'icône et si, en conséquence, vous utilisez ce produit de manière incorrecte.

	<b>AVERTISSEMENT</b>	Cette icône indique que le fait de ne pas observer les informations mentionnées peut entraîner la mort ou des blessures graves.
	<b>ATTENTION</b>	Cette icône indique que le fait de ne pas observer les informations mentionnées peut entraîner des blessures ou endommager le matériel.

Les icônes illustrées, ci-dessous, sont utilisées pour indiquer la nature des informations que vous devez observer.

-  Les icônes triangulaires vous indiquent que ces informations nécessitent votre attention ("Important").
-  Les icônes circulaires barrées en diagonale vous informent que l'action indiquée est interdite ("Interdite").
-  Les cercles pleins vous informent que l'action doit être réalisée ("Requis").

 AVERTISSEMENT	
<p><b>En cas de problème, mettez l'appareil hors tension, retirez les batteries/piles, déconnectez et débranchez l'adaptateur secteur.</b></p> <p>Si vous continuez à utiliser cet appareil quand il émet de la fumée, une odeur inhabituelle ou dans d'autres conditions anormales, un incendie ou une décharge électrique peuvent se produire.</p> <p>• Prenez contact avec votre revendeur FUJIFILM.</p>	 <p>Débranchement de la prise murale.</p>
<p><b>Ne laissez pas de l'eau ou des objets pénétrer dans l'appareil.</b></p> <p>Si de l'eau ou des objets pénètrent à l'intérieur de l'appareil, mettez l'appareil hors tension, retirez les batteries/piles, déconnectez et débranchez l'adaptateur secteur.</p> <p>Si vous continuez à utiliser cet appareil quand il émet de la fumée, une odeur inhabituelle ou dans d'autres conditions anormales, un incendie ou une décharge électrique peuvent se produire.</p> <p>• Prenez contact avec votre revendeur FUJIFILM.</p>	
<p><b>N'utilisez pas l'appareil dans une salle de bain ou une douche.</b></p> <p>Un incendie ou une décharge électrique peuvent se produire.</p>	 <p>Ne l'utilisez pas dans une salle de bains ou une douche.</p>
<p><b>N'essayez jamais de modifier ou de démonter l'appareil. (N'ouvrez jamais son boîtier) N'utilisez jamais l'appareil après qu'il soit tombé ou lorsque son boîtier est endommagé.</b></p> <p>Un incendie ou une décharge électrique peuvent se produire.</p> <p>• Prenez contact avec votre revendeur FUJIFILM.</p>	 <p>Ne le démontez pas.</p>
<p><b>Ne modifiez pas, ne chauffez pas, ne tordez pas et ne tirez pas indûment sur le cordon de connexion et ne placez pas d'objets lourds dessus.</b></p> <p>Ceci risque d'endommager le cordon et de provoquer un incendie ou une électrocution.</p> <p>• Si le cordon est endommagé, contactez votre revendeur FUJIFILM.</p>	
<p><b>Ne placez pas cet appareil sur un plan instable.</b></p> <p>L'appareil pourrait tomber ou se renverser et provoquer des blessures.</p>	
<p><b>N'essayez jamais de prendre des photographies quand vous bougez.</b></p> <p>N'utilisez pas cet appareil pendant que vous marchez, que vous conduisez une voiture ou deux roues.</p> <p>Vous pourriez tomber ou être impliqué dans un accident de la circulation.</p>	
<p><b>Pendant les orages, ne touchez aucune pièce métallique de l'appareil.</b></p> <p>Vous pourriez être électrocuté par le courant induit par une décharge de foudre.</p>	
<p><b>N'utilisez pas de batteries/piles autres que celles préconisées.</b></p> <p>Respectez leur polarité ⊕ et ⊖ lorsque vous les chargez.</p>	







---

**FUJI PHOTO FILM CO., LTD.**

26-30, Nishiazabu 2-chome, Minato-ku, Tokyo 106-8620, Japan

<http://home.fujifilm.com/products/digital/>

Imprimé sur papier recyclé.

Printed in Japan

FPT-507108-YP