

FUJIFILM

digital
Tools for the Imagination.

xD
xD-Picture Card™

Exif Print

PictBridge



DIGITAL CAMERA
FinePix S9600

MODE D'EMPLOI

Cette brochure a été préparée afin de vous expliquer comment utiliser correctement votre appareil photo numérique FUJIFILM FinePix S9600.

Veuillez lire attentivement les instructions d'utilisation.

1 Préparatifs

2 Utilisation de l'appareil photo

3 Photographie avancée

4 Réglages

5 L'installation du logiciel

6 Visualisation des images

Avertissement

Pour les utilisateurs au Canada

ATTENTION

Cet appareil photo numérique de la classe B est conforme à la norme NMB-003 du Canada.

Veillez lire les Notes pour la sécurité (→ P. 160) et vous assurer de bien les assimiler avant d'utiliser l'appareil photo.

IMPORTANT

Veillez lire cette page avant d'utiliser le logiciel.

AVERTISSEMENT

AVANT DE DEBALLER LE CD-ROM FOURNI PAR FUJI PHOTO FILM CO., LTD., VEUILLEZ LIRE ATTENTIVEMENT CE CONTRAT DE LICENCE D'UTILISATEUR. SEULEMENT DANS LA CONDITION OU VOUS ACCEPTEZ PLEINEMENT CE CONTRAT, VOUS POURREZ ALORS UTILISER LE LOGICIEL ENREGISTRÉ SUR CE CD-ROM. PAR OUVERTURE DE SON EMBALLAGE, VOUS ACCEPTEZ CE CONTRAT ET VOUS ENGAGEZ À LE RESPECTER.

Contrat de Licence d'Utilisateur

Ce Contrat de Licence d'Utilisateur ("Contrat") est un accord entre Fuji Photo Film Co., Ltd. ("FUJIFILM") et vous-même, qui définit les termes et conditions de la cession qui vous est accordée pour l'utilisation du logiciel fourni par FUJIFILM. Le CD-ROM contient le logiciel d'une tierce personne. Dans le cas où un contrat séparé est fourni par la tierce personne pour son logiciel, les provisions prévues dans ce contrat séparé entrent en application pour l'utilisation du logiciel de la tierce personne, et ces provisions prévalent sur celles prévues dans ce Contrat.

- Définitions.**
 - Le terme «CD-ROM» fait ici référence aux deux CD-ROM intitulés "Software for FinePix" et "Hyper-Utility2" qui vous sont fournis par FUJIFILM.
 - "Logiciel" signifie le logiciel qui est enregistré sur le Media.
 - "Documentation" signifie les manuels de fonctionnement du Logiciel ainsi que les autres documents écrits qui lui sont reliés et qui vous sont fournis en même temps que le Media.
 - "Produit" signifie Media (y compris Logiciel) ainsi que la Documentation.
- Utilisation du Logiciel.**

FUJIFILM vous accorde une cession non transférable et non exclusive :

 - pour installer une copie du Logiciel sur un ordinateur et sous forme d'exécution en machine binaire;
 - pour utiliser le Logiciel sur l'ordinateur sur lequel le Logiciel a été installé; et
 - pour réaliser une copie de secours du Logiciel.
- Restrictions.**
 - Vous ne pouvez en aucun cas distribuer, prêter, louer ou encore transférer tout ou une partie du Logiciel, du Media ou de la Documentation à un tiers sans l'accord préalable écrit de FUJIFILM. Vous ne pouvez en aucun cas non plus céder, assigner ou encore transférer tout ou une partie des droits qui vous sont accordés par FUJIFILM sous ce Contrat sans accord écrit préalable de FUJIFILM.
 - Sauf dans les seuls cas expressément définis par FUJIFILM ci-dessous, vous ne pouvez en aucun cas copier ou reproduire en partie ou en totalité le Logiciel ou la Documentation.
 - Vous ne pouvez en aucun cas modifier, adapter ou traduire le Logiciel ou la Documentation. Vous ne pouvez en aucun cas altérer ou retirer le copyright et toute autre notice de propriété qui apparaît sur le Logiciel ou dans la Documentation.
 - Vous ne pouvez en aucun cas réaliser vous-même ou demander à un tiers de réaliser une re-décomposition, une décompilation, ou un désassemblage du Logiciel.
- Propriété.**

Tous les droits d'auteur et autres droits de propriété du Logiciel et de la Documentation sont possédés et conservés par FUJIFILM ou ses fournisseurs tiers tels qu'indiqués sur le Logiciel ou dans la Documentation. Aucun des termes contenus dans ce texte ne laisse entendre, expressément ou implicitement, le transfert ou l'accord d'un quelconque droit, permis, ou titre autres que ceux qui vous sont explicitement accordés par ce Contrat.
- Limites de Garantie.**

FUJIFILM vous garantit que le Media ne contient aucun défaut de matériel ou de main-d'œuvre dans des conditions normales d'utilisation pour quatre-vingt-dix (90) jours à partir de la date où vous avez reçu le Media. Au cas où le Media ne remplirait pas les conditions de garantie spécifiées, FUJIFILM remplacera le Media défectueux par un Media ne contenant pas de défaut. L'entière responsabilité de FUJIFILM ainsi que votre seul et exclusif recours concernant tout défaut dans le Media se limitent expressément au remplacement par FUJIFILM du Media tel qu'indiqué ici.
- DENI DE RESPONSABILITE.**

SAUF POUR LES CAS PREVUS A LA SECTION 5 DE CE DOCUMENT, FUJIFILM FOURNIT LE PRODUIT "EN L'ETAT" ET SANS AUCUNE GARANTIE DE QUELQUE SORTIE QU'ELLE SOIT, EXPRIMEE OU SOUS ENTENDUE. FUJIFILM N'OFFRE AUCUNE GARANTIE, EXPRIMEE, SOUS ENTENDUE OU STATUTAIRE, EN QUELCONQUE MATIERE QUE CE SOIT, Y COMPRIS, MAIS NON LIMITEE A, NON-RESPECT DE DROIT D'AUTEUR QUEL QU'IL SOIT, PATENTE, SECRET COMMERCIAL, OU TOUT AUTRE DROIT DE PROPRIETE DE TOUT TIERS PARTIE, COMMERCIALISATION, OU ADAPTABILITE POUR UN QUELCONQUE BUT PARTICULIER.
- LIMITE DE RESPONSABILITE.**

EN AUCUN CAS FUJIFILM NE SAURAIT ETRE TENU POUR RESPONSABLE POUR DES DOMMAGES QUELCONQUES, GENERAUX, SPECIAUX, DIRECTS, INDIRECTS, CONSECUTIFS, ACCIDENTELS, OU AUTRES DOMMAGES, OU ENCORE DES DOMMAGES (Y COMPRIS DOMMAGES POUR PERTE DE PROFITS OU PERTES DE REVENUS) OCCASIONNES PAR L'UTILISATION DE OU L'INCAPACITE D'UTILISATION DU PRODUIT MEME SI FUJIFILM A EU CONNAISSANCE DE LA POSSIBILITE DE TELS DOMMAGES.
- Non exportation.**

Vous reconnaissez que ni le Logiciel ni une partie de ce dernier, ne sera transféré ou exporté dans un pays quelconque, ou ne sera utilisé en aucune façon en violation des lois de contrôle d'exportation et de la réglementation auxquelles le Logiciel est soumis.
- Fin du contrat.**

En cas d'infraction d'un quelconque terme et d'une quelconque condition ci décrites, FUJIFILM pourra terminer immédiatement ce Contrat avec vous sans avertissement préalable.
- Terme.**

Ce Contrat est effectif jusqu'à ce que vous cessiez d'utiliser le Logiciel, à moins qu'il ne soit préalablement interrompu en accord avec la Section 9 ci-dessus.
- Obligation lors de la terminaison.**

Lors de la terminaison ou de l'expiration de ce Contrat, vous devrez, sous votre responsabilité et à vos propres frais, effacer ou détruire immédiatement tout le Logiciel (y compris ses copies), le Media ainsi que la Documentation.
- Loi en vigueur.**

Ce Contrat est gouverné par et en accord avec les lois en vigueur au Japon.

Déclaration de conformité de la CEE

Nous
Nom : Fuji Photo Film (Europe) GmbH
Adresse : Heesenstrasse 31
40549 Dusseldorf, Allemagne

déclarons que ce produit
Nom du produit : FUJIFILM DIGITAL CAMERA (Appareil Photo Numérique) FinePix S9600
Nom du fabricant : Fuji Photo Film Co., Ltd.
Adresse du fabricant : 26-30, Nishiazabu 2-chome, Minato-ku,
Tokyo 106-8620, Japan

est conforme aux normes suivantes
Sécurité : EN60065
EMC : EN55022 : 1998 Classe B
EN55024 : 1998
EN61000-3-2 : 1995 + A1 : 1998 + A2 : 1998

selon les dispositions de la directive de la CEE (89/336/EEC, 92/31/EEC et 93/68/EEC) et de la directive Basse tension (73/23/EEC).



Dusseldorf, Allemagne 1er septembre 2006
Lieu Date Signature/Directeur général



Bij dit produkt zijn batterijen geleverd. Wanneer deze leeg zijn, moet u ze niet weggooien maar inleveren als KCA

Traitement des appareils électriques et électroniques chez les particuliers

Traitement des appareils électriques et électroniques (Applicable dans l'Union européenne et autres pays européens pratiquant le tri sélectif)



Cette icône sur le produit ou sur l'emballage, dans le manuel ou sur la garantie, indique que l'appareil ne sera pas traité comme déchet ménager.

Il devra être acheminé vers une déchetterie qui recycle les appareils électriques et électroniques.

En s'assurant d'un bon retraitement de ce produit, vous contribuerez à éviter des conséquences préjudiciables pour l'environnement et la santé.

Si votre matériel contient des piles ou accumulateurs faciles à retirer, merci de les enlever de l'appareil et de les traiter séparément.

Le recyclage de l'appareil contribuera à préserver les ressources naturelles. Pour plus d'information sur le recyclage de ce produit, contactez votre mairie, une déchetterie proche de votre domicile ou le magasin où vous l'avez acheté.

Pour les pays hors Union Européenne:

Si vous souhaitez jeter ce produit, merci de contacter les autorités locales pour vous informer sur les moyens de retraitement existants.

Table des matières

Avertissement	2	Accessoires inclus	8
IMPORTANT	2	Pièces et fonctions de l'appareil photo	9
Déclaration de conformité de la CEE	3	Prises d'images avec l'écran	10
Traitement des appareils électriques et électroniques chez les particuliers	3	■ Mode photographie	10
Préface	7	■ Mode lecture	10

1 Préparatifs

FIXATION DE LA DRAGONNE, DU BOUCHON D'OBJECTIF ET DU PARE-SOLEIL	11
Fixer le bouchon d'objectif	11
Fixer le pare-soleil	12
CHARGEMENT DES PILES	13
Batteries compatibles	13
CHARGEMENT DU MEDIA	14
Vérification de la charge des batteries/piles	15
MISE SOUS ET HORS TENSION / REGLAGE DE LA DATE ET DE L'HEURE	16
CORRECTION DE LA DATE ET DE L'HEURE / CHANGEMENT DE L'ORDRE DE LA DATE	17
SELECTION DE LA LANGUE	19

2 Utilisation de l'appareil photo

GUIDE DE FONCTIONNEMENT DE BASE	20
---------------------------------	----

MODE PHOTOGRAPHIE

PRISE DE VUES (MODE AUTO)	23
AFFICHAGE DU TEMOIN DE L'INDICATEUR	26
TEMOIN D'ASSISTANCE AF	26
NOMBRE DE VUES DISPONIBLES	27
■ Nombre de vues standards par un média	27
UTILISATION DU VERROUILLAGE AF/AE	28
UTILISATION DE LA FONCTION DE ZOOM	29
FONCTION D'ASSISTANT DE PRISE DE VUES	30

MODE LECTURE

POUR REGARDER LES IMAGES (LECTURE)	31
Lecture de l'image seule / Sélection d'images / Lecture d'images multiples	31
Tri par date	32
Zoom de lecture	34
■ Échelles de zoom	34
POUR EFFACER DES IMAGES	35

3 Photographie avancée

PHOTOGRAPHIE

FONCTIONS DE PHOTOGRAPHIE

MISE AU POINT (DISTANCE)	36
EXPOSITION (VITESSE D'OBTURATION ET OUVERTURE)	37
PRISE DE VUES — SELECTION DES REGLAGES DE L'APPAREIL PHOTO	38
SELECTION DU MODE PHOTOGRAPHIE	40
AUTO AUTO	40
SCENE	40
P PROGRAMME AUTO	41
S PRIORITE VITESSE	42
A PRIORITE OUVERTURE	43
M MANUEL	44
AE-L COMPENSATION D'EXPOSITION	45
AE-L UTILISATION DU VERROUILLAGE AE	46
REGLAGE DE LA MESURE DE LUMIERE	47
AF CONTINU	48
MISE AU POINT MANUELLE	49

PHOTOGRAPHIE MACRO	50
PHOTOGRAPHIE AU FLASH	51
Flash auto	52
● Réduction des yeux rouges	52
Flash forcé	52
S\$ Synchronisation lente	52
● Réduction des yeux rouges + Synchronisation lente	52
PRISES DE VUES EN CONTINU	54
Prises de vues en continu 4 premières images	55
Auto bracketing	55
Prises de vues en continu 4 dernières images	55
Prises de vues en continu longue durée	56
AUGMENTER LA LUMINOSITE DE L'ECRAN	57
INFORMATION SUR LA PHOTOGRAPHIE	58

MODE PHOTO PHOTOGRAPHIE

REGLAGE DU MODE QUALITE (NOMBRE DE PIXELS ENREGISTRES)	59
Réglages de qualité en mode photographie	60
ISO SENSIBILITE	61
FinePix COULEUR	62

MENU PHOTOGRAPHIE

REGLAGE DU MENU PHOTOGRAPHIE	63
MENU PHOTOGRAPHIE	65
● PHOTOGRAPHIE AVEC RETARDATEUR	65
WB BALANCE DES BLANCS	66
CFE PRISE DE VUES RAPIDE	67
AF MODE AF	68
REGLAGE DE LA LUMINOSITE DU FLASH	69
S DETAIL	69
S SATURATION	70
C CONTRASTE	70
BRACKETING	70
EXPOSITIONS MULTIPLES	71
UTILISATION D'UN FLASH EXTERNE	72

LECTURE

MENU LECTURE - FONCTIONS

INFORMATION SUR LA LECTURE	74
----------------------------	----

MENU LECTURE

EFFACER UNE IMAGE / TOUTES LES IMAGES	75
ROTATION IMAGE	77

MODE PHOTO LECTURE

COMMENT SPECIFIER LES OPTIONS DE TIRAGE (DPOF)	78
SPECIFICATION DES REGLAGES DPOF FACILEMENT	79

MENU LECTURE

REGLAGES DES IMAGES DPOF	81
DPOF RAZ	83
PROTECTION DES IMAGES : IMAGE / REGLER TOUT / ANNULER TOUT	84
LECTURE AUTOMATIQUE	86
ENREGISTREMENT D'ANNOTATIONS VOCALES	87
LECTURE D'ANNOTATIONS VOCALES	89
■ Lecture des annotations vocales	89
Réglage du volume d'annotations vocales	90
RECADRER	91

VIDEO

MODE VIDEO

ENREGISTREMENT VIDEO	93
■ Durée d'enregistrement pour un média	94

MODE PHOTO VIDEO

REGLAGE DE QUALITE EN MODE VIDEO	95
---	----

MODE LECTURE

LECTURE VIDEO	96
■ Lecture vidéo	96
Réglage du volume des vidéos	97

4 Réglages

PARAMETRAGE	98
SET UTILISATION DE L'ECRAN DE PARAMETRAGE	98
■ Options du menu PARAMETRAGE	100
IMG IMAGE (AFFICHAGE D'IMAGES)	101
MD VOL. MODE LECTURE	102
NUM NUMERO IMAGE	102
RE REGLAGE DE LA LUMINOSITE DE L'ECRAN	103
RAW CCD-RAW	103
EXT EXTINCTION AUTO	104
FORM FORMATAGE	104
DEC DECALAGE HORAIRE	105

5 L'installation du logiciel

5.1 CONFIGURATION DU LOGICIEL	107
5.2 INSTALLATION SUR UN ORDINATEUR Windows (FinePixViewer)	108
5.3 INSTALLATION SUR UN Mac OS X (FinePixViewer)	110
5.4 INSTALLATION SUR UN ORDINATEUR Windows (Hyper-Utility2)	113
5.5 INSTALLATION SUR UN Mac OS X (Hyper-Utility2)	118

6 Visualisation des images

6.1 BRANCHEMENT DE L'APPAREIL PHOTO	121
6.1.1 Utilisation de l'adaptateur secteur	121
6.1.2 Utilisation d'un téléviseur	121
6.2 BRANCHEMENT DE L'APPAREIL PHOTO DIRECTEMENT SUR L'IMPRIMANTE — FONCTION PictBridge	122
6.2.1 Configuration des images pour l'impression PictBridge	122
6.2.2 Spécifier les images pour l'impression sans utiliser DPOF (impression d'une seule vue) ...	124
6.3 BRANCHEMENT SUR L'ORDINATEUR	126
6.3.1 Branchement sur l'ordinateur	126
6.3.2 Débranchement de l'appareil photo	129
6.4 UTILISATION DE FinePixViewer	130
6.4.1 Pour maîtriser FinePixViewer	130
6.4.2 Désinstallation du logiciel	130
6.5 UTILISATION DE Hyper-Utility2	132

Options pour extension du système	135	Décharge des batteries	139
Guide des accessoires	136	Utilisation d'un média	141
Utilisation correcte de l'appareil photo	137	Ecrans d'avertissements	143
Notes sur l'alimentation	137	Guide de dépannage	146
Batteries/piles utilisables	137	Fiche technique	148
Notes sur les batteries/piles	137	Explication des termes	151
Utilisation correcte des batteries Ni-MH au format AA	138	Réseau mondial des appareils photo numériques FUJIFILM	154
Adaptateur secteur	138	Notes pour la sécurité	160

■ Essai préalable avant la photographie

Lorsque vous voulez prendre des photographies particulièrement importantes (lors d'un mariage ou pendant un voyage à l'étranger, par exemple), faites toujours une photographie d'essai au préalable et regardez l'image pour vous assurer que l'appareil photo fonctionne normalement.

● Fuji Photo Film Co., Ltd., n'accepte aucune responsabilité pour les pertes fortuites (telles que les coûts de photographies ou les pertes de revenus pouvant découler desdites photographies) subies en résultat d'un défaut quelconque de ce produit.

■ Notes sur les droits de propriété

Les images enregistrées sur cet appareil photo numérique ne peuvent pas être utilisées d'une manière allant à l'encontre de la Loi sur les droits de propriété, sans l'autorisation préalable du propriétaire, à moins qu'elles ne soient réservées qu'à un usage personnel. Notez également que certaines restrictions s'appliquent aux photos des activités sur scène, des divertissements et des expositions, même dans une intention d'utilisation personnelle. Les utilisateurs sont aussi priés de noter que le transfert des cartes mémoire (carte **xD-Picture Card** ou CF/Microdrive) contenant des images ou des données protégées par la loi des droits de propriété n'est autorisé que dans la limite des restrictions imposées par lesdites lois.

■ Cristaux liquides

Quand l'écran LCD d'affichage est endommagé, faites particulièrement attention aux cristaux liquides du moniteur. Si l'une de ces situations se produisait, adoptez l'action d'urgence indiquée.

- Si les cristaux liquides touchent votre peau :
Essuyez votre peau et lavez-la complètement à grande eau avec du savon.
- Si des cristaux liquides pénètrent dans vos yeux :
Rincez l'œil affecté avec de l'eau claire pendant 15 minutes au moins et consultez un médecin.
- Si vous avalez des cristaux liquides :
Rincez-vous complètement la bouche avec de l'eau. Buvez de grands verres d'eau et faites-vous vomir, puis consultez un médecin.

■ Remarques sur les interférences électriques

Si l'appareil photo est utilisé dans un hôpital ou un avion, notez qu'il peut provoquer des interférences avec certains équipements de l'hôpital ou de l'avion. Pour les détails, vérifiez la réglementation en vigueur dans l'enceinte concernée.

■ Manipulation de votre appareil photo

Cet appareil photo renferme des pièces électroniques de précision. Pour garantir le bon enregistrement des images, ne soumettez pas l'appareil photo à des impacts ou des chocs pendant l'enregistrement des images.

■ Informations sur les marques de fabrique

-  et la carte **xD-Picture Card™** sont des marques commerciales de Fuji Photo Film Co., Ltd.
 - IBM PC/AT est une marque déposée de International Business Machine Corporation-Etats-Unis.
 - Macintosh, Power Macintosh, iMac, PowerBook, iBook et Mac OS sont des marques commerciales de Apple Computer, Inc., enregistrées aux Etats-Unis et dans les autres pays.
 - Microsoft®, Windows® et le logo Windows sont des marques déposées par Microsoft Corporation aux Etats-Unis et/ou dans les autres pays.
Windows est un terme abrégé pour Microsoft Windows Operating System.
- * Le logo "Designed for Microsoft® Windows® XP" ne concerne que l'appareil photo numérique et le pilote.
- Les autres noms de sociétés ou de produits sont des marques de fabrique ou des marques déposées de leurs sociétés respectives.

■ Explication du système de télévision couleur

PAL : Phase Alternation by Line (Phase alternée à chaque ligne), un système de télévision couleur adopté principalement par les pays de l'Europe et la Chine.

NTSC : National Television System Committee, spécifications de télédiffusion couleur adoptées principalement par les E.-U., le Canada et le Japon.

■ Exif Print (Exif version 2.2)

Le format Exif Print est un nouveau format révisé pour appareils photo numérique, contenant une grande variété d'informations de tournage afin de procurer une impression optimale.

Ne rangez pas ou n'utilisez pas l'appareil photo dans des endroits au directement soleil ou dans des endroits soumis à des augmentations de températures extrêmes, tels que dans une voiture fermée l'été.

Accessoires inclus

- Piles alcalines au format AA (LR6) (4)

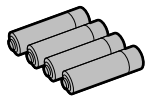

- Câble A/V (1)

Câble jack (dia. 2,5 mm) à fiche Cinch x 2, environ 1,2 m

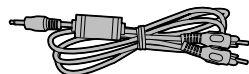

- Dragonne (1)



- Câble USB (mini-B) (1)

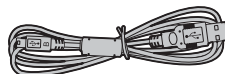

- Bouchon d'objectif (1)

- Porte-bouchon d'objectif (1)



- CD-ROM (2)

• Software pour FinePix CX



• Hyper-Utility Software



- Pare-soleil (1)



- Mode d'emploi (cette brochure) (1)

Pièces et fonctions de l'appareil photo

* Reportez-vous aux pages indiquées entre parenthèses pour les détails.

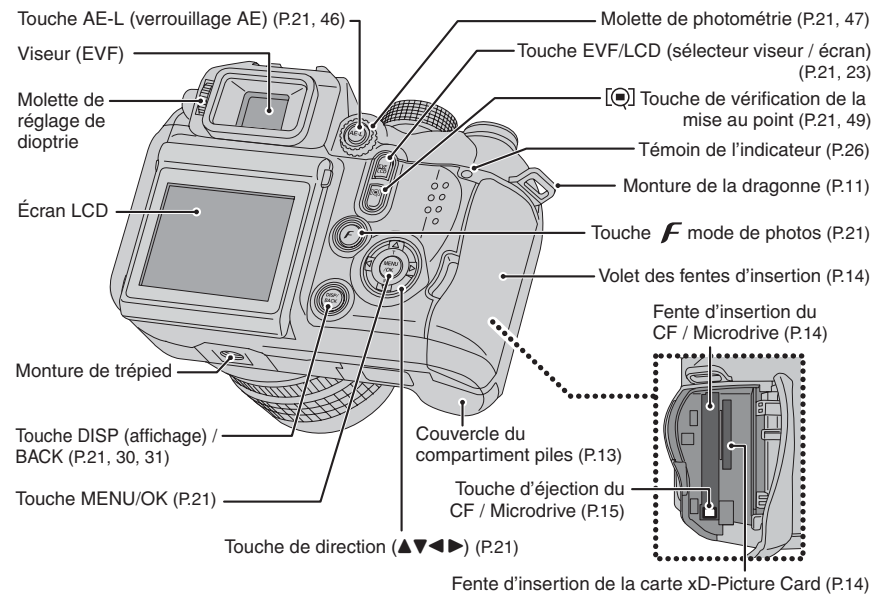
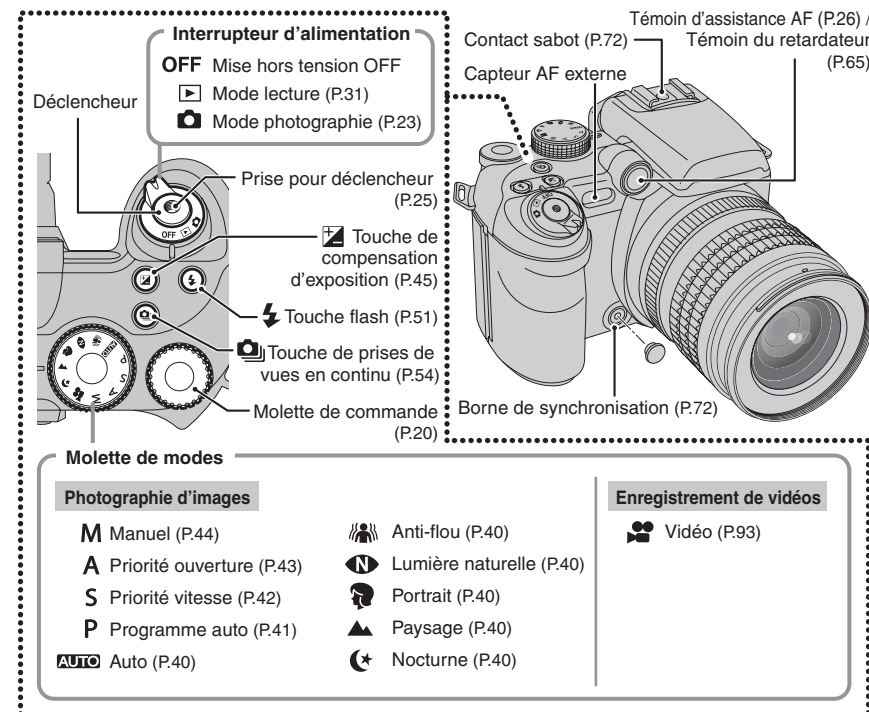

Pièces et fonctions de l'appareil photo

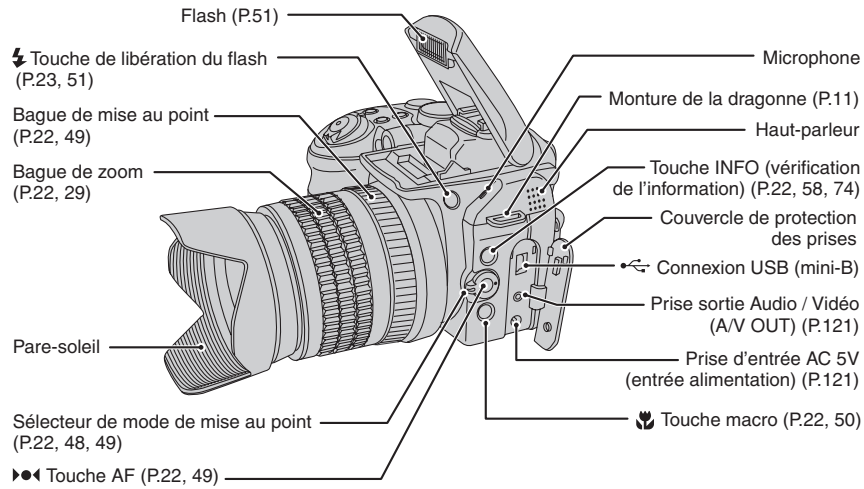

Prises d'images avec l'écran

■ Mode photographie

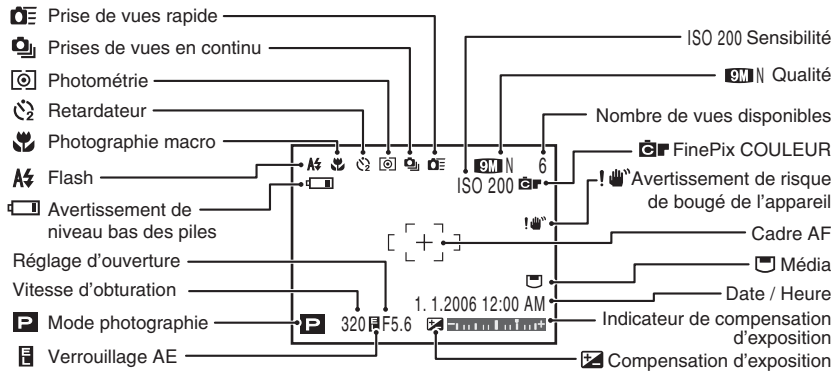

■ Mode lecture

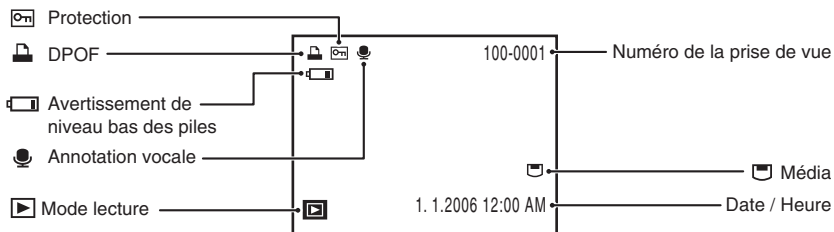

1 Préparatifs

FIXATION DE LA DRAGONNE, DU BOUCHON D'OBJECTIF ET DU PARE-SOLEIL

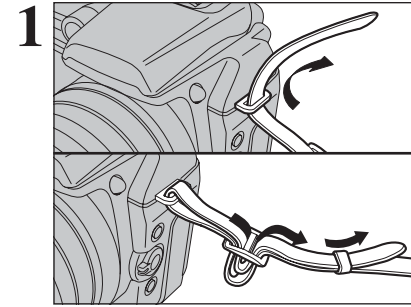

Attachez la dragonne aux montures de l'appareil photo. Lorsque vous avez fixé les deux extrémités de la dragonne, vérifiez soigneusement pour vous assurer que celle-ci est bien en place.

Attachez la dragonne correctement pour éviter de laisser tomber l'appareil photo.

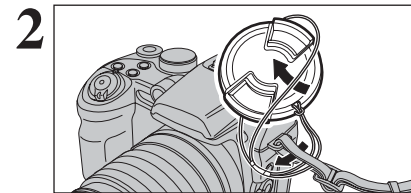

Tirez le cordon du bouchon d'objectif par la dragonne.

Attachez le cordon du bouchon d'objectif pour éviter de le perdre.

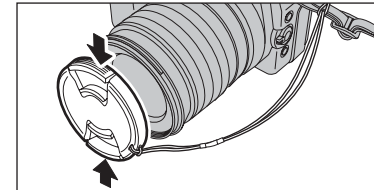

Fixer le bouchon d'objectif

Attachez le bouchon d'objectif en appuyant des deux côtés du bouchon.

Utilisation du porte-bouchon d'objectif

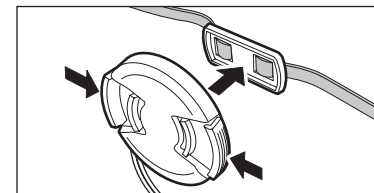

Pour éviter que le bouchon d'objectif figure dans la photo, fixez-le sur le porte-bouchon d'objectif.

FIXATION DE LA DRAGONNE, DU BOUCHON D'OBJECTIF ET DU PARE-SOLEIL

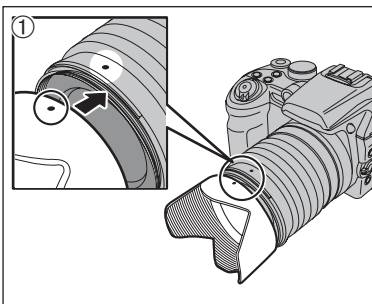

Fixer le pare-soleil

Fixez le pare-soleil, il permettra de réduire les effets de reflet du soleil notamment lors des prises de vues en contre-jour. L'appareil photo vous donnera des photos nettes et claires.

① Aligned les indicateurs sur l'appareil photo et le pare-soleil, puis adaptez le pare-soleil à l'objectif.

⚡ Le pare-soleil ne peut pas être monté sur l'objectif de conversion grand-angle disponible en option.

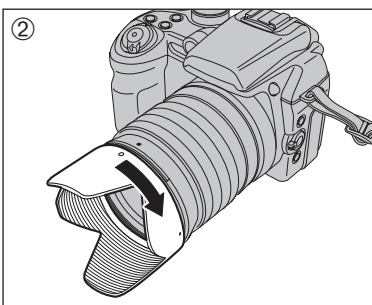

② Tournez le pare-soleil dans le sens des aiguilles d'une montre jusqu'à ce qu'il émette un déclic.

Ranger le pare-soleil

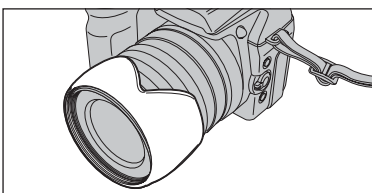

Dans ce cas ranger le pare-soleil dans l'étui souple, le pare-soleil peut être fixé à l'envers.

CHARGEMENT DES PILES

Batteries compatibles

- Piles alcalines au format AA (4) ou batteries rechargeables Ni-MH au format AA (4) (vendues séparément)
- ⚡ Utilisez des piles alcalines au format AA de même marque et de même catégorie que celles fournies avec l'appareil photo.

Comment utiliser les batteries/piles

- N'utilisez jamais les types de batteries/piles suivantes, car elles risquent de provoquer des problèmes graves, comme des fuites de liquide ou une surchauffe des batteries/piles :
 1. Batteries/piles ayant un boîtier externe fendu ou écaillé.
 2. Combinaisons de différents types de batteries/piles ou utilisation de batteries/piles neuves et usagées ensemble.
- N'utilisez pas de batteries au manganèse ou Ni-Cd.
- De la saleté, comme des empreintes de doigts, sur les polarités des batteries/piles peuvent réduire considérablement la durée pendant laquelle les batteries/piles peuvent être utilisées.
- La durée pendant laquelle les piles alcalines au format AA (ci-après dénommées simplement piles alcalines) peuvent être utilisées varie selon les marques. Certaines piles alcalines risquent d'arrêter de fournir une alimentation plus rapidement que les piles fournies avec l'appareil photo. Notez également qu'en raison de leur nature, la durée pendant laquelle les piles alcalines peuvent être utilisées diminue dans des conditions de froid (0°C à +10°C). L'utilisation de batteries Ni-MH au format AA est recommandée pour cette raison.
- Utilisez le chargeur de batterie Fujifilm (vendu séparément) pour recharger les batteries Ni-MH au format AA.
- Reportez-vous P.137-138 pour les autres remarques sur les batteries/piles.
- Lorsque l'appareil photo est utilisé pour la première fois ou s'il reste inutilisé pendant une période prolongée, la durée d'utilisation des batteries Ni-MH au format AA peut être réduite (⇒P.138).

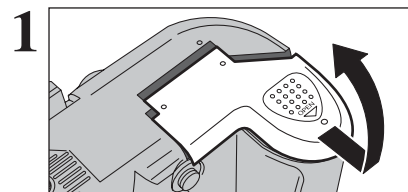
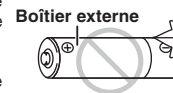

1 Vérifiez si l'appareil photo est hors tension (réglez l'interrupteur d'alimentation sur "OFF") avant d'ouvrir le couvercle du compartiment piles.

- ⚡ Si vous ouvrez le couvercle du compartiment piles alors que l'appareil photo est sous tension, il se mettra hors tension.
- ⚡ N'appliquez pas une force excessive sur le couvercle du compartiment piles.

N'ouvrez jamais le couvercle du compartiment piles alors que l'appareil photo est sous tension. Ceci peut endommager le média ou détruire les fichiers d'images sur le média.

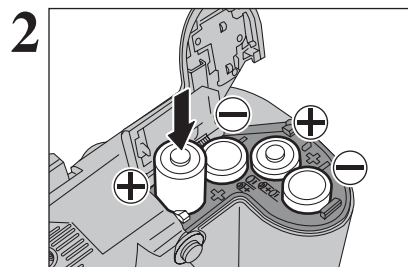

2 Chargez les piles correctement, comme indiqué par les icônes de polarité.

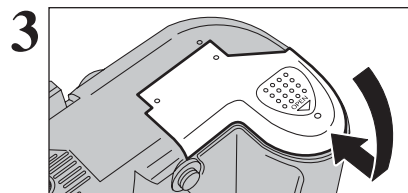

3 Appuyez sur le couvercle du compartiment piles pour pousser les piles vers le bas. Déplacez le couvercle du compartiment piles pour le fermer.

CHARGEMENT DU MEDIA

Utilisation de la carte **xD-Picture Card** (vendue séparément) ou du CF/Microdrive (vendue séparément), comme média d'enregistrement dans le FinePix S9600.

- Si une carte **xD-Picture Card** et un CF/Microdrive sont insérés en même temps, les images seront enregistrées sur le média sélectionné comme "MEDIA" (→P.100).
- Les données ne peuvent pas être copiées entre les deux types de média sur le FinePix S9600.

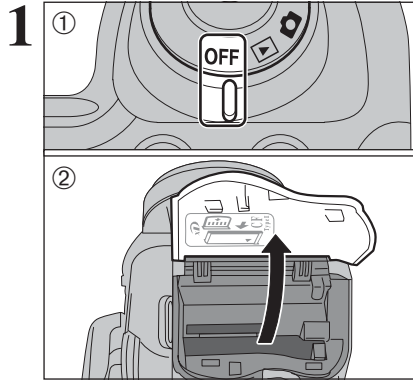

- ① Réglez l'interrupteur d'alimentation sur "OFF".
- ② Ouvrez le volet des fentes d'insertion.

⚠ Si vous ouvrez le volet des fentes d'insertion alors que l'appareil photo est sous tension, il se mettra hors tension.

N'ouvrez jamais le volet des fentes d'insertion alors que l'appareil photo est sous tension. Ceci peut endommager le média ou détruire les fichiers d'images sur le média.

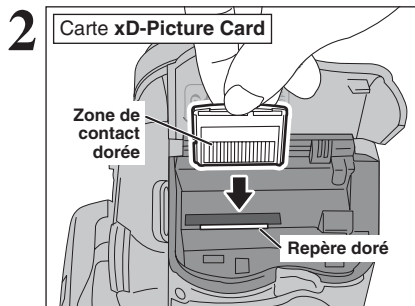

Alignez le repère doré sur la fente d'insertion de la carte **xD-Picture Card** avec la zone de contact dorée sur la carte **xD-Picture Card** et poussez ensuite fermement la carte à fond dans la fente.

- ⚠ Introduisez uniquement les types de média appropriés dans les fentes d'insertion pour la carte **xD-Picture Card** et le CF/Microdrive. La mise en place de cartes inappropriées risque d'endommager l'appareil photo ou le média.
- ⚠ Si le média n'est pas correctement orienté, il ne pourra pas être introduit à fond dans la fente. N'appliquez pas une force excessive lorsque vous introduisez une carte **xD-Picture Card** ou un CF/Microdrive.
- ⚠ Si le média n'est pas complètement enfoncé dans la fente, [ERREUR CARTE] apparaît.

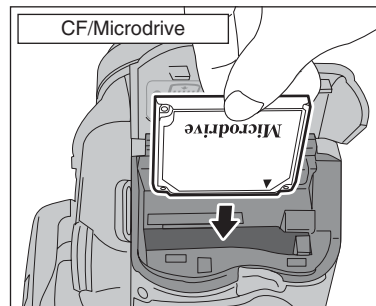

Poussez le CF/Microdrive à fond dans la fente d'insertion du CF/Microdrive. La liste des médias compatibles est donnée sur le site Internet de Fujifilm : <http://www.fujifilm.com/products/digital/>

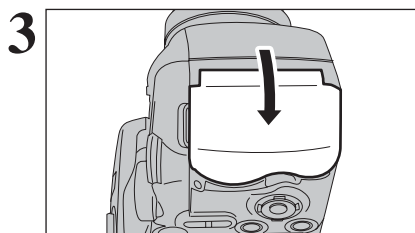

Refermez le volet des fentes d'insertion.

Comment retirer la carte xD-Picture Card

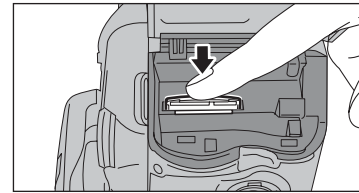

Appuyez légèrement sur la carte **xD-Picture Card** dans la fente puis retirez lentement votre doigt : la carte se libère et remonte vers l'extérieur.

Comment retirer le CF/Microdrive

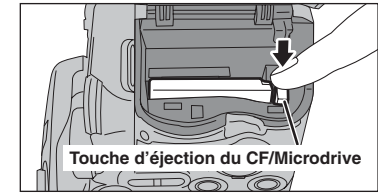

Ouvrez le volet des fentes d'insertion, appuyez sur la touche d'éjection du CF/Microdrive et retirez-le.

⚠ Pour ranger les CF/Microdrives, utilisez toujours l'étui de protection spécial fourni.

Vérification de la charge des batteries/piles

Mettez l'appareil photo sous tension et vérifiez la charge des batteries/piles.

- ① Blanc
- ② S'allume en rouge
- ③ Clignote en rouge

- ① La charge des batteries/piles est amplement suffisante.
- ② La charge restante dans les batteries/piles est insuffisante. Les batteries/piles seront bientôt épuisées. Préparez un jeu de batteries/piles neuves.
- ③ Les batteries/piles sont épuisées. L'affichage va bientôt disparaître et l'appareil photo va cesser de fonctionner. Remplacez les piles ou rechargez les batteries.

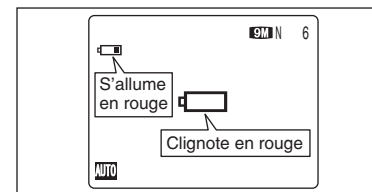

"" apparaît sous forme d'une petite icône du côté gauche de l'écran. "" apparaît sous forme d'une grande icône au centre de l'écran.

- ⚠ Selon le mode de l'appareil photo et le type de batteries/piles utilisées, la transition de "" à "" peut se produire plus rapidement.
- ⚠ En raison de la nature des batteries/piles, un avertissement de niveau bas des batteries peut apparaître prématurément lorsque l'appareil photo est utilisé dans des endroits froids. Ceci est normal. Tentez de réchauffer les batteries/piles dans votre poche ou dans un endroit similaire avant de l'utiliser.

* Avertissement du niveau des batteries/piles

- 1) L'évaluation par l'appareil photo de la charge restante des batteries/piles varie considérablement selon le mode de fonctionnement de l'appareil photo. Par conséquent, même si "" ou "" n'est pas affichée en mode lecture, l'une d'elles peut apparaître lorsque vous passez à un mode de prise de vues.
- 2) Selon le type de batteries/piles et leur niveau de charge, l'appareil photo peut se trouver à court d'énergie sans afficher au préalable un indicateur de niveau bas des batteries/piles. Ceci risque de se produire en particulier lorsque des batteries/piles qui ont déjà été épuisées sont de nouveau utilisées. Dans la situation 2), introduisez immédiatement des piles neuves ou des batteries entièrement chargées en remplacement.

Fonction d'extinction automatique

Si l'appareil photo reste inutilisé pendant 2 ou 5 minutes, il se met hors tension (→P.104). Pour remettre l'appareil photo sous tension, mettez brièvement l'interrupteur d'alimentation sur "OFF", puis de nouveau sur "" ou "".

MISE SOUS ET HORS TENSION / REGLAGE DE LA DATE ET DE L'HEURE

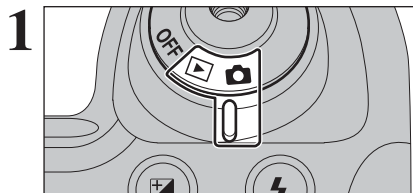

Pour mettre l'appareil photo sous tension, réglez l'interrupteur d'alimentation sur "CAM" ou "ON".
Pour mettre l'appareil photo hors tension, réglez l'interrupteur d'alimentation sur "OFF".

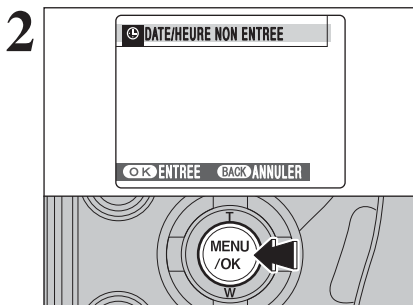

Après l'achat, lorsque vous utilisez l'appareil photo pour la première fois, la date et l'heure sont annulées.
Appuyez sur la touche "MENU/OK" pour régler la date et l'heure.

- ④ Le message est également présenté lorsque les piles ont été retirées et que l'appareil photo est resté en stockage pendant une longue période.
- ④ Pour régler ultérieurement la date et l'heure, appuyez sur la touche "DISP/BACK".
- ④ Si vous ne réglez pas la date et l'heure, ce message apparaîtra à chaque fois que vous mettez l'appareil photo sous tension.

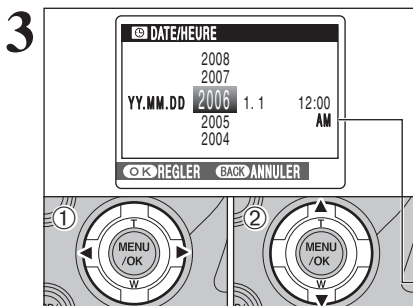

- ① Appuyez sur "◀" ou "▶" pour sélectionner l'année, le mois, le jour, l'heure ou les minutes.
- ② Appuyez sur "▲" ou "▼" pour corriger le réglage.

- ④ Le maintien de "▲" ou "▼" enfoncées permet de changer les chiffres en continu.
- ④ Lorsque l'heure indiquée dépasse "12", le réglage AM/PM change.

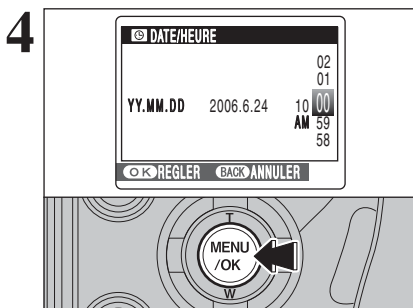

Lorsque vous avez réglé la date et l'heure, appuyez sur la touche "MENU/OK". En appuyant sur la touche "MENU/OK", l'appareil photo change au mode photographie ou mode lecture.

- ④ Au moment de l'achat et après avoir laissé l'appareil photo sans les piles pendant une période prolongée, les réglages comme la date et l'heure sont annulés. Lorsque l'adaptateur secteur a été branché ou les piles sont en place depuis 2 heures ou plus, les réglages de l'appareil photo sont conservés pendant environ 6 heures même si les deux sources d'alimentation sont retirées.

CORRECTION DE LA DATE ET DE L'HEURE / CHANGEMENT DE L'ORDRE DE LA DATE

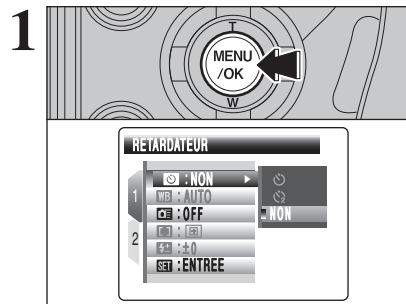

Appuyez sur la touche "MENU/OK" pour afficher le menu sur l'écran.

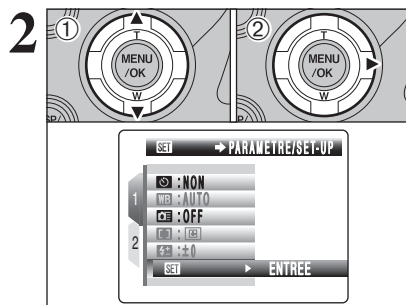

- ① Appuyez sur "▲" ou "▼" pour sélectionner "SET" PARAMETRE/SET-UP.
- ② Appuyez sur "▶".

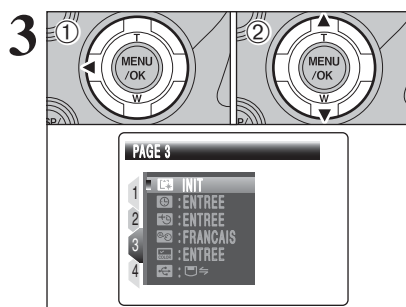

- ① Appuyez sur "◀" pour spécifier le numéro de la page.
- ② Appuyez sur "▲" ou "▼" pour sélectionner "PAGE 3".

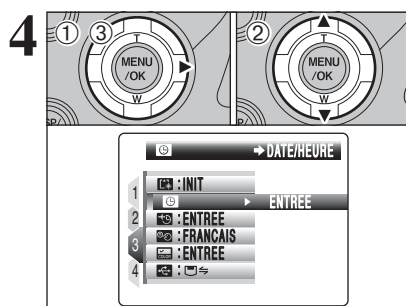

- ① Appuyez sur "▶" pour spécifier la rubrique du menu.
- ② Appuyez sur "▲" ou "▼" pour sélectionner "DATE/HEURE".
- ③ Appuyez sur "▶".

CORRECTION DE LA DATE ET DE L'HEURE / CHANGEMENT DE L'ORDRE DE LA DATE

5

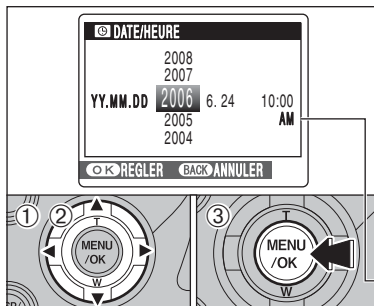

Correction de la date et de l'heure

- Appuyez sur “◀” ou “▶” pour sélectionner l'année, le mois, le jour, l'heure ou les minutes.
- Appuyez sur “▲” ou “▼” pour corriger le réglage.
- Appuyez toujours sur la touche “MENU/OK” lorsque vous avez terminé les réglages.

- Le maintien de “▲” ou “▼” enfoncées permet de changer les chiffres en continu.
- Lorsque l'heure indiquée dépasse “12”, le réglage AM/PM change.

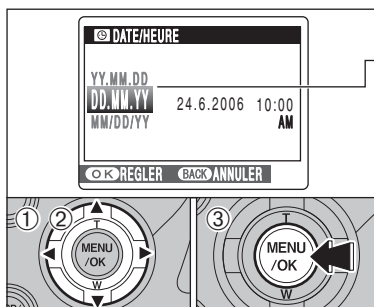

Changement de l'ordre de la date

- Appuyez sur “◀” ou “▶” pour sélectionner le format de la date.
- Appuyez sur “▲” ou “▼” pour régler le format. Reportez-vous au tableau ci-dessous pour les détails des réglages.
- Appuyez toujours sur la touche “MENU/OK” lorsque vous avez terminé les réglages.

Ordre de la date	Exemples
YY.MM.DD	2006.6.24
MM/DD/YY	6/24/2006
DD.MM.YY	24.6.2006

SELECTION DE LA LANGUE

1

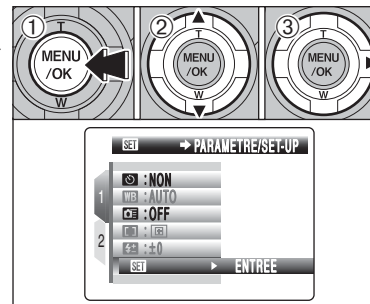

- Appuyez sur la touche “MENU/OK” pour afficher le menu sur l'écran.
- Appuyez sur “▲” ou “▼” pour sélectionner “SET” PARAMETRE/SET-UP.
- Appuyez sur “▶”.

2

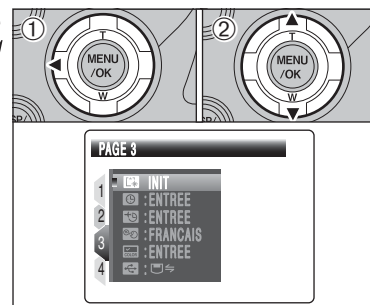

- Appuyez sur “◀” pour spécifier le numéro de la page.
- Appuyez sur “▲” ou “▼” pour sélectionner “PAGE 3”.

3

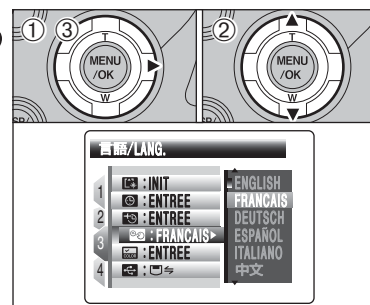

- Appuyez sur “▶” pour spécifier la rubrique du menu.
- Appuyez sur “▲” ou “▼” pour sélectionner “言語/LANG.”.
- Appuyez sur “▶”.

- Reportez-vous P.100 pour des informations plus détaillées sur le menu “言語/LANG.”.

4

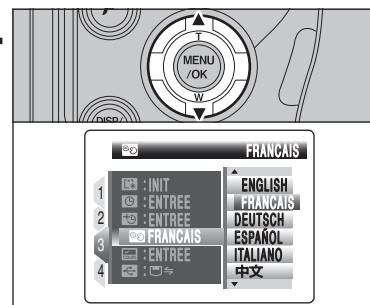

- Appuyez sur “▲” ou “▼” pour sélectionner la langue.

Cette section décrit les fonctions de l'appareil photo.

Mollette de commande

En mode photographie, réglez la molette de commande pour sélectionner le déplacement de programme et spécifier les réglages comme la vitesse d'obturation et l'ouverture.

☒ : Compensation d'exposition
Maintenez la touche "☒" enfoncée et tournez la molette de commande pour sélectionner le réglage.

⚡ : Flash
Libérez et sortez le flash, maintenez la touche "⚡" enfoncée et tournez la molette de commande pour sélectionner le réglage.

📷 : Prises de vues en continu
Maintenez la touche "📷" enfoncée et tournez la molette de commande pour sélectionner le réglage.

Interrupteur d'alimentation

Sélecteur ON/OFF et "📷" mode photographie / "▶" mode lecture

Utilisez l'interrupteur d'alimentation pour sélectionner le mode.

Sélecteur de mode photographie

Tournez la molette de modes pour sélectionner le mode photographie.

📷 Auto	P Programme auto
📷 Anti-flou	S Priorité vitesse
📷 Lumière naturelle	A Priorité ouverture
📷 Portrait	M Manuel
📷 Paysage	
📷 Nocturne	📷 Vidéo

Photographie d'images

Enregistrement de vidéos

Molette de réglage de dioptrie

Rend l'image dans le viseur plus facile à lire. Réglez la molette sur la position dans laquelle le cadre AF apparaît le plus nettement.

Touche AE-L

L'exposition reste verrouillée lorsque cette touche est enfoncée.

Molette de photométrie

Sélecteur de la méthode de mesure lumière.

Touche EVF/LCD (touche sélecteur viseur / écran)

Appuyez sur la touche "EVF/LCD" pour commuter entre le viseur (EVF) et l'écran LCD. Utilisez le mode convenant le mieux à votre photo.

Touche F mode de photos

Photographie : Sélectionnez la qualité, sensibilité et FinePix COULEUR.
Lecture : Spécifiez les réglages pour l'ordre d'impression (DPOF).

Touche de vérification de la mise au point

Appuyez sur cette touche pour agrandir la partie centrale de l'écran. Utilisez cette fonction pour effectuer la mise au point avec précision.

Touche DISP/BACK

DISP : Appuyez sur cette touche pour sélectionner l'affichage de l'écran.
BACK : Appuyez sur cette touche pour interrompre une procédure en cours d'opération.

Touche ▲▼

Touche "T (▲)" : Sélection du mode de zoom numérique (2×).
Touche "W (▼)" : Annulation du mode de zoom numérique.

Utilisation des menus

- Affichage du menu.**
Appuyez sur la touche "MENU/OK".
- Sélection d'une option du menu.**
Appuyez sur la flèche du haut ou du bas de la touche de direction.
- Sélection d'une option.**
Appuyez sur la flèche droite de la touche de direction.
- Sélection d'un réglage.**
Appuyez sur la flèche du haut ou du bas de la touche de direction.
- Confirmation du réglage.**
Appuyez sur la touche "MENU/OK".

Haut, bas, gauche et droite sont indiqués par des triangles noirs dans le mode d'emploi. Haut ou bas est indiqué par "▲" ou "▼" et gauche ou droite par "◀" ou "▶".

Bague de mise au point
L'appareil photo effectue la mise au point utilisant le mode de mise au point manuelle.

Touche de libération du flash
Pour utiliser le flash, appuyez sur la touche de flash pour libérer.

Bague de zoom
Tournez la bague de zoom pour prendre des vues avec la fonction de zoom manuelle.

Touche INFO (vérification de l'information)
Appuyez sur cette touche pour voir l'information sur l'image.
Mode photographie : Présente les réglages actuels (balance des blancs, netteté, etc.) et l'histogramme.
Mode lecture : Affiche les informations pour l'image actuellement affichée.

Touche AF
Effectuez une fois la mise au point de l'image. Ceci peut être utilisé uniquement pour la mise au point manuelle.

Sélecteur de mode de mise au point
Passe entre C-AF (AF continu), S-AF (AF Seul) et MF (mise au point manuelle).

Touche macro
Utilisez cette touche pour les photos en gros plan. Appuyez sur cette touche pour commuter entre les modes de la manière suivante :

Macro → Super macro → Macro désactivée (Normal)	
Plage de mise au point : Normal	Grand angle : environ 40 cm à l'infini Téléobjectif : environ 2 m à l'infini
Macro	Grand angle : environ 10 cm à 3 m Téléobjectif : environ 90 cm à 3 m
Super macro	environ 1 cm à 1 m (grand angle uniquement)

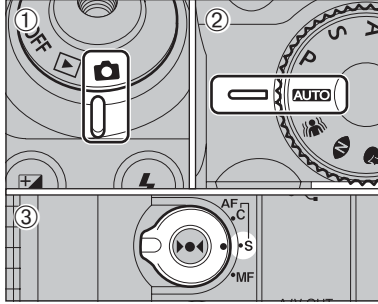
- 

① Réglez l'interrupteur d'alimentation sur "CAM".
② Réglez la molette de modes sur "AUTO".
③ Réglez le sélecteur de mode de mise au point sur "S-AF".

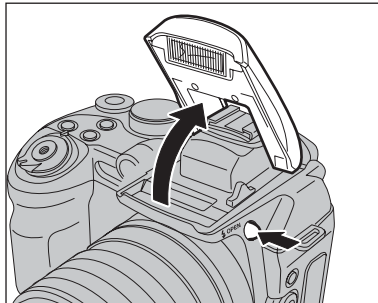
 - **Plage de mise au point**
Grand angle : environ 40 cm à l'infini
Téléobjectif : environ 2 m à l'infini
 - ⚡ Pour les sujets qui sont à moins de 50 cm, utilisez le mode macro (→P.50).
 - ⚡ Lorsque [ERREUR CARTE], [CARTE NON INITIALISEE], [CARTE PLEINE] ou [PAS DE CARTE] apparaît, reportez-vous P.143.
- 

Appuyez sur la touche de libération du flash pour faire sortir le flash.

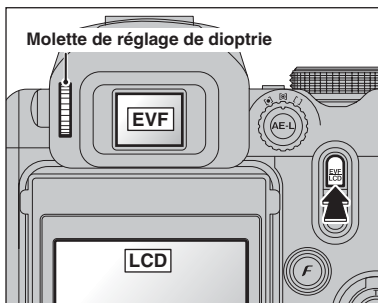
 - ⚡ Lorsque le flash sort, l'image peut disparaître et risque de s'assombrir brièvement en raison de la recharge du flash. Le témoin de l'indicateur clignote en orange pendant le chargement.
 - ⚡ Si le flash est utilisé dans des endroits poussiéreux ou lorsqu'il neige, des points blancs peuvent apparaître sur l'image. Le flash se reflète sur les particules de poussière ou les flocons de neige. Utilisez le mode flash débrayé.
- 

Molette de réglage de dioptrie

Appuyez sur la touche "EVF/LCD", l'affichage commute entre le viseur (EVF) et l'écran (LCD). Si le cadre AF dans le viseur (EVF) est difficile à voir, réglez le viseur avec la molette de réglage de dioptrie.

La sélection EVF/LCD est conservée même si l'appareil photo est mis hors tension ou si le réglage de mode est changé.

2 Utilisation de l'appareil photo

◆ **Affichage de l'aide à l'écran** ◆

Les instructions pour la prochaine étape de la procédure apparaissent en bas de l'écran. Appuyez sur la touche indiquée. A droit de l'écran, appuyez sur la touche "MENU/OK" pour effacer la vue affichée. Pour annuler l'effacement, appuyez sur la touche "DISP/BACK".



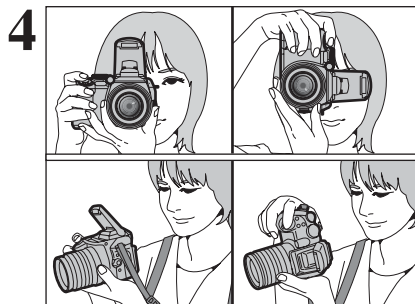

4 Gardez les coudes serrés contre le corps et maintenez l'appareil photo à deux mains.

- L'image est floue si l'appareil photo bouge pendant la prise de vues (bougé de l'appareil photo). Utilisez un trépied pour éviter le bougé de l'appareil photo, en particulier pour les photos dans des endroits sombres, lorsque le mode flash débrayé a été sélectionné.
- Certaines irrégularités de luminosité peuvent apparaître en bas de l'écran. Ceci est normal et n'affecte pas non plus l'image photographiée.

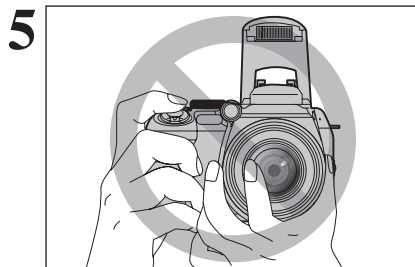

5 Maintenez l'appareil photo en faisant attention à ce que vos doigts ou la dragonne ne recouvrent pas l'objectif, le flash et le témoin d'assistance AF. Si l'objectif, le flash ou le témoin d'assistance AF est obstrué par vos doigts ou la dragonne, vous risquez que le sujet ne soit pas mis au point et que la luminosité (exposition) ne soit pas correcte pour votre photo.

- Vérifiez si l'objectif est propre. S'il est sale, nettoyez-le comme indiqué en P.137.

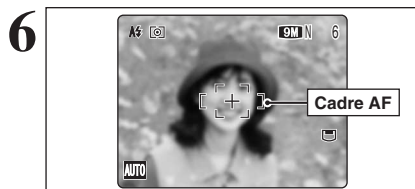

6 Cadrez la photo de façon à ce que le sujet remplit entièrement le cadre AF (autofocus).

- L'image présentée sur l'écran avant la prise de vue peut être différente de l'image enregistrée pour ce qui est de la luminosité, de la couleur ou autre. Procédez à la lecture de l'image enregistrée pour la vérifier (⇒P.31).
- Lorsque le sujet n'est pas dans le cadre AF, utilisez le verrouillage AF/AE pour prendre la vue (⇒P.28).

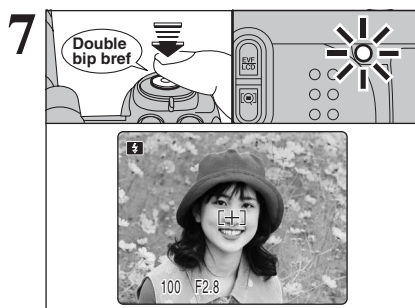

7 Appuyez à mi-course sur le déclencheur. L'appareil photo émet un bref double bip et effectue la mise au point sur le sujet. Le cadre AF sur l'écran devient plus petit et l'appareil photo règle la vitesse d'obturation et l'ouverture. Le témoin de l'indicateur (vert) s'arrête de clignoter et reste allumé.

- Lorsque l'appareil photo n'émet pas de double bip et si "AF!" apparaît sur l'écran, l'appareil photo ne peut pas effectuer la mise au point.
- Une pression à mi-course sur le déclencheur fige brièvement l'image sur l'écran. Cette image n'est pas l'image enregistrée.
- Lorsque "AF!" apparaît sur l'écran, appuyez de nouveau à mi-course sur le déclencheur ou essayez de vous tenir à environ 2 m de votre sujet pour prendre la vue.
- Le flash se déclenche plusieurs fois (pré-flashes et flash principal).
- Lorsque vous appuyez à mi-course sur le déclencheur, il se peut que vous entendiez le son du fonctionnement de l'objectif.

Lors de la pression à mi-course sur le déclencheur, "AF!" apparaît sur l'écran avant que le flash se déclenche.

Lorsqu'une vitesse d'obturation lente est sélectionnée et il y a un risque de le bougé de l'appareil photo, "!" apparaît sur l'écran. Utilisez le flash pour prendre des vues. Selon la scène ou le mode que vous photographiez, utilisez un trépied.

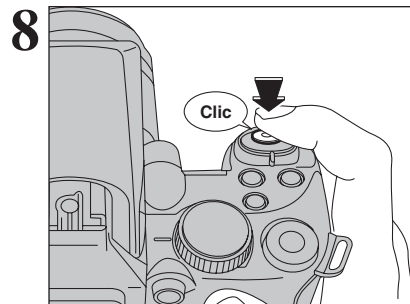

8 Appuyez à fond sur le déclencheur sans le relâcher. Lorsqu'un dé clic est entendu, l'appareil photo enregistre l'image.

- Il y a un léger délai entre la pression sur le déclencheur et la prise de vue. Procédez à la lecture de la photo pour vérifier l'image.
- Lorsque vous appuyez sur le déclencheur sans le relâcher, le cadre AF n'est pas modifié.
- Lorsque vous appuyez à fond sur le déclencheur, le témoin de l'indicateur s'allume en orange (prise de vue désactivée) et la vue suivante peut être prise après que le témoin de l'indicateur est éteint.
- Lorsque la prise de vue est réalisée avec le flash, l'image peut disparaître et s'assombrir brièvement en raison de la recharge du flash. Le témoin de l'indicateur clignote en orange pendant le chargement.
- Reportez-vous P.143-145 pour les informations sur les avertissements affichés.

◆ Support pour un déclencheur à câble ◆

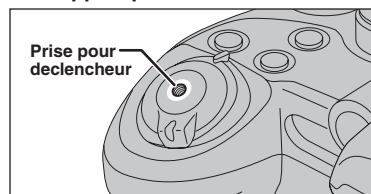

Utilisez un déclencheur mécanique à câble avec cet appareil photo. Pour prévenir le risque de bougé de l'appareil photo, utilisez un trépied (vendu séparément) et un déclencheur à câble (vendu séparément).

Déclencheurs à câble compatibles
ISO 6053 : 1979 déclencheurs à câble conformes

- N'exercez pas une force excessive sur le déclencheur à câble qui est fixé à l'appareil photo, ceci risquant d'endommager l'appareil photo.

◆ Filtres compatibles ◆

Les filtres (disponible dans le commerce) de 58 mm de diamètre peuvent être fixés.

- N'utilisez pas plus d'un filtre à la fois.
- Le bouchon d'objectif (fourni) risque de ne peut pas être utilisé lors la fixation du filtre.

◆ Sujets ne convenant pas à l'autofocus ◆

Le FinePix S9600 utilise un mécanisme d'autofocus précis. Toutefois, la mise au point peut s'avérer difficile sur les sujets suivants :

- Les sujets très brillants comme les miroirs ou la carrosserie d'une voiture
- Les sujets photographiés à travers une vitre
- Les sujets sans bonne réflexion comme les cheveux ou la fourrure
- Les sujets qui manquent de consistance comme le feu ou la fumée
- Les sujets sombres
- Les sujets se déplaçant à grande vitesse
- Des sujets avec peu ou pas de contraste entre le sujet et l'arrière-plan (sujets placés

devant un mur blanc ou ayant la même couleur que le fond)

- Des photos dans lesquelles un objet fortement contrasté (qui n'est pas le sujet) est proche du cadre AF et qui est soit plus proche, soit plus éloigné du sujet (comme la photo d'une personne devant un arrière-plan comportant des éléments très contrastés)

Pour ces sujets, utilisez le verrouillage AF/AE (⇒P.28) ou "MF" mise au point manuelle (⇒P.49).

◆ Utilisation de l'écran LCD ◆

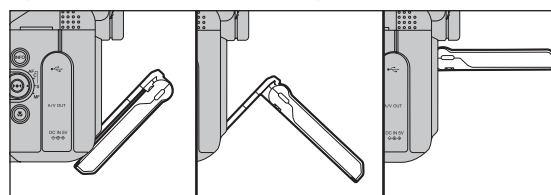

Vous pouvez régler l'angle de l'écran LCD. Utilisez cette fonction pour photographier des sujets placés dans des endroits élevés ou bas.

AFFICHAGE DU TEMOIN DE L'INDICATEUR

Affichage	Etat
S'allume en vert	Le verrouillage AF/AE en cours, Mode sortie vidéo
Clignote en vert	Avertissement de bougé de l'appareil photo, avertissement AF ou avertissement AE (prêt à photographier)
Clignote alternativement en vert et orange	Enregistrement sur le média (prêt à photographier)
S'allume en orange	Enregistrement sur le média (pas prêt)
Clignote en orange	Chargement du flash (le flash ne se déclenchera pas)
Clignote en rouge	<ul style="list-style-type: none"> • Avertissement média • Pas de média chargé, média non-formaté, format incorrect, média saturé et erreur de média • Erreur de fonctionnement de l'objectif

* Des messages d'avertissement détaillés apparaissent sur l'écran (→P.143-145).

TEMOIN D'ASSISTANCE AF

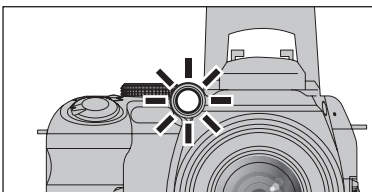

Appuyez à mi-course sur le déclencheur dans des conditions de faible éclairage. L'appareil photo déclenche le témoin d'assistance AF (vert) pour permettre d'effectuer plus facilement la mise au point.

Notez que la plage effective diminue pour les photos en téléobjectif.

- Même lorsque le témoin d'assistance AF se déclenche, l'appareil photo risque d'avoir des difficultés à effectuer la mise au point dans certaines conditions.
- Même si le témoin d'assistance AF ne présente pas de danger sur le plan de la sécurité, il ne doit pas être dirigé directement dans les yeux de quelqu'un à une courte distance.
- L'appareil photo effectue plus facilement la mise au point à une distance d'environ 3,5 m sur les vues prises en grand angle et 2 m en téléobjectif.
- Lorsque vous utilisez le témoin d'assistance AF en mode macro, la mise au point peut s'avérer difficile pour prendre des photos en gros plan.
- Reportez-vous P.100 pour les informations pour remettre le témoin d'assistance AF sous tension.

NOMBRE DE VUES DISPONIBLES

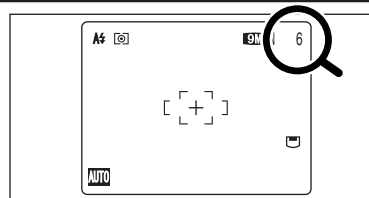

Le nombre de vues disponibles apparaît sur l'écran.

- Reportez-vous P.59 pour les informations sur le changement du réglage de qualité.
- La qualité par défaut "L" réglée lors de l'expédition est "SM N".

Nombre de vues standards pour un média

Le tableau ci-dessous indique le nombre de vues standards pour un média neuf formaté sur l'appareil photo. Plus la capacité du média est importante, plus la différence entre le nombre actuel de vues disponibles et le nombre indiqué ici augmente. Etant donné également que la quantité de données enregistrées pour une vue varie selon le sujet, dans certains cas le nombre de vues peut diminuer par 2, ou peut rester le même. Résultat, le nombre actuel de vues enregistrables peut varier en plus ou en moins.

Qualité	SM F	SM N	3:2	SM	SM	2M	SM	RAW
Nombre de pixels enregistrés	3488 × 2616	3696 × 2464	2592 × 1944	2048 × 1536	2048 × 1536	1600 × 1200	640 × 480	– *
carte xD-Picture Card	16 Mo	3	6	6	12	19	25	122
	32 Mo	6	13	13	25	40	50	247
	64 Mo	13	28	28	50	81	101	497
	128 Mo	28	56	56	102	162	204	997
	256 Mo	56	113	113	204	325	409	1997
	512 Mo	113	227	227	409	651	818	3993
1 Go	228	456	456	819	1305	1639	7995	
2 Go	456	913	913	1640	2558	3198	15992	
Microdrive 340 Mo	77	155	155	279	445	559	2729	
Microdrive 1 Go	234	469	469	842	1313	1642	8212	

* Le nombre de pixels enregistrés est 4864 × 3648 quand les images sont affichées à l'aide de FinePixViewer.

UTILISATION DU VERROUILLAGE AF/AE

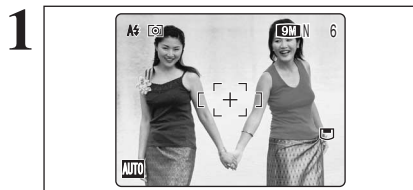

Dans une photo, les sujets (deux personnes dans ce cas) ne sont pas dans le cadre AF. Si la vue est prise à ce moment-là, les sujets ne seront pas mis au point.

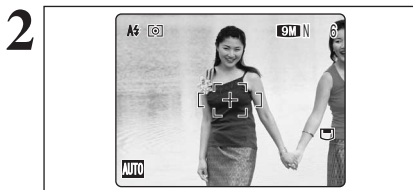

Déplacez légèrement l'appareil photo pour que les sujets soient à l'intérieur du cadre AF.

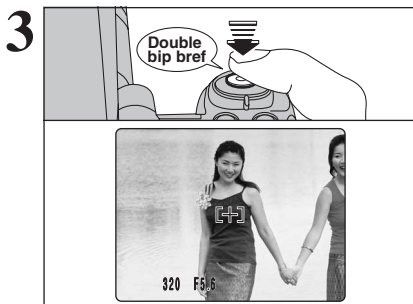

Appuyez à mi-course sur le déclencheur (verrouillage AF/AE). L'appareil photo émet un bref double bip et effectue la mise au point sur le sujet. Le cadre AF sur l'écran devient plus petit et l'appareil photo règle la vitesse d'obturation et l'ouverture. Le témoin de l'indicateur (vert) s'arrête de clignoter et reste allumé.

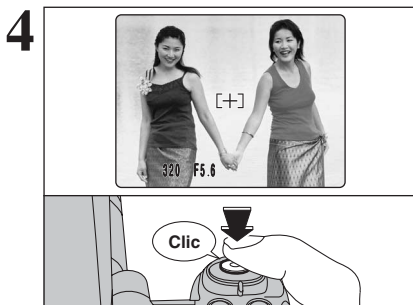

Avec le déclencheur toujours à mi-course, déplacez l'appareil photo vers l'image de départ et appuyez à fond sur le déclencheur.

- Le verrouillage AF/AE peut être appliqué plusieurs fois avant de libérer le déclencheur.
- Utilisez le verrouillage AF/AE dans tous les modes photographie pour obtenir des résultats parfaits.

◆ Verrouillage AF (autofocus) /AE (exposition automatique) ◆

Sur le FinePix S9600, la pression à mi-course sur le déclencheur verrouille les réglages de mise au point et d'exposition (verrouillage AF/AE). Pour effectuer la mise au point sur un sujet décentré sur un côté ou pour régler l'exposition avant de composer la photo définitive, verrouillez les réglages AF et AE. Prenez ensuite la vue pour obtenir le meilleur résultat.

● **Lorsque l'appareil photo ne peut pas faire la mise au point et que le verrouillage AF/AE ne donne pas l'exposition correcte**

Placez le cadre AF au-dessus du sujet principal et appliquez le verrouillage AE (→P.46). Placez ensuite le cadre AF au-dessus d'un autre sujet situé à environ la même distance. Appuyez à mi-course sur le déclencheur. Recomposez la prise de vues et prenez ensuite la vue.

UTILISATION DE LA FONCTION DE ZOOM

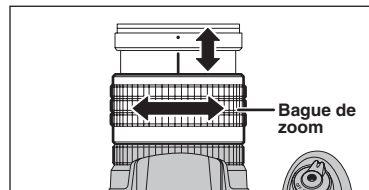

Tournez la bague de zoom pour prendre des vues avec la fonction de zoom.
La barre de zoom apparaît sur l'écran pendant les opérations avec le zoom.

- **Longueur focale du zoom optique (équivalent à un appareil photo 35 mm)**
Environ 28 mm à 300 mm
Échelle de zoom maxi : 10,7x

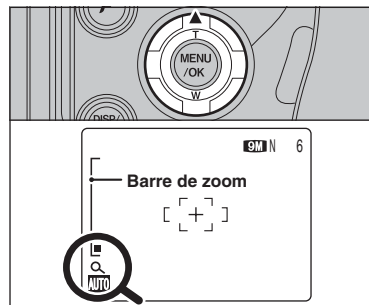

Appuyez sur "▲" pour passer en mode de zoom numérique (2x).
Lors de l'utilisation du zoom numérique, "Q" apparaît en bas à gauche de l'écran et la barre de zoom passe au bleu.
Utilisez la bague de zoom pour régler le fonctionnement du zoom numérique aussi bien que le zoom optique. Appuyez sur "▼" pour annuler le zoom numérique.

FONCTION D'ASSISTANT DE PRISE DE VUES

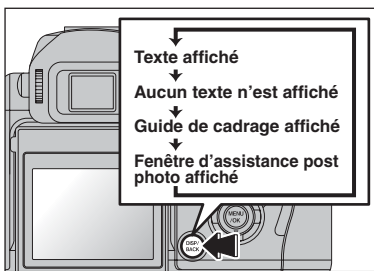

Sélectionnez la fonction de guide de cadrage et la fenêtre d'assistance post photo en mode photographie. Appuyez sur la touche "DISP/BACK" pour changer l'affichage sur l'écran.

Fonction de cadrage

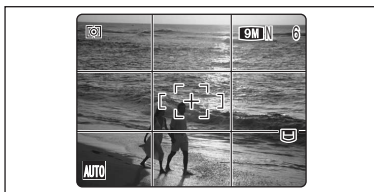

Le guide de cadrage scinde l'image en lignes horizontales et verticales pour la diviser en 9 cadres sur l'écran.

◆ **Important** ◆

Utilisez toujours le verrouillage AF/AE lorsque vous composez une photo. L'image risque de ne pas être correctement mise au point si vous n'utilisez pas le verrouillage AF/AE.

Cadre grille



Placez le sujet principal à l'intersection de deux des lignes du cadre ou alignez une des lignes horizontales avec l'horizon. Utilisez ce cadre comme guide pour la taille du sujet et pour l'équilibre de l'image lors de la composition de la photo.

- 🔍 Le guide de cadrage n'est pas enregistré sur l'image.
- 🔍 Les lignes du cadre grille divisent l'image enregistrée en 3 parties égales horizontalement et verticalement. Lorsque l'image est imprimée, la position des lignes peut être légèrement différente.

Fenêtre d'assistance post photo



Lorsque vous utilisez la fenêtre d'assistance post photo, la dernière image photographiée apparaît sous forme de croquis en bas à gauche de l'écran (fenêtre d'assistance post photo). Jusqu'aux 3 dernières images photographiées apparaissent sur la fenêtre d'assistance post photo. Ceci sert de guide pour prendre d'autres photos avec des compositions identiques.

- 🔍 L'une des actions suivantes annule l'image de la fenêtre d'assistance post photo :
 - Réglage de l'appareil photo en mode lecture
 - Mise de l'appareil photo hors tension
 - Utilisation de la fonction PictBridge
 - Utilisation de la fonction de lecteur de carte etc.

Lecture de l'image seule

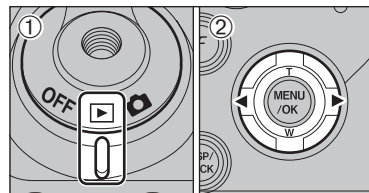

- ① Réglez l'interrupteur d'alimentation sur "▶".
- ② Appuyez sur "▶" pour faire défiler les images. Appuyez sur "◀" pour les faire défiler en arrière.

🔍 Réglez l'interrupteur d'alimentation sur "▶" pour la lecture de la dernière image.

Sélection d'images

Pour sélectionner des images sur l'écran des listes timbres, maintenez "◀" ou "▶" enfoncée pendant 1 seconde durant la lecture.



Lecture d'images multiples

En mode lecture, appuyez sur la touche "DISP/BACK" pour changer l'affichage sur l'écran. Appuyez sur la touche "DISP/BACK" jusqu'à ce que l'écran de lecture d'images multiples (9 vues) apparaisse.

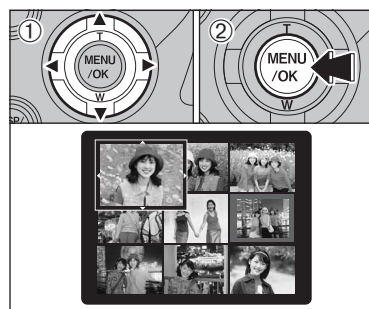
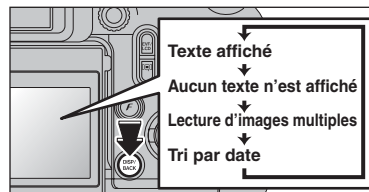

- ① Appuyez sur "▲", "▼", "◀" ou "▶" pour déplacer le curseur (vue colorée) sur la vue sélectionnée. Appuyez plusieurs fois sur "▲" ou "▼" pour passer à la page suivante.
- ② Appuyez de nouveau sur la touche "MENU/OK" pour afficher l'image actuelle agrandie.

◆ **Images visibles sur le FinePix S9600** ◆

Cet appareil photo affichera des images enregistrées sur le FinePix S9600 ou des images (à l'exception de certaines images non-compressées) enregistrées sur un appareil photo numérique FUJIFILM acceptant les cartes **xD-Picture Card** ou CF/Microdrive. Une lecture nette ou le zoom de lecture risque d'être impossible à obtenir lors de la visualisation pour les images prises avec un autre appareil photo que le FinePix S9600.

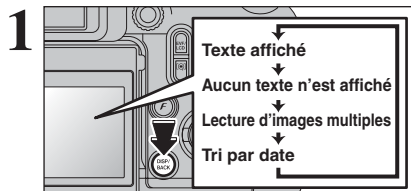

Tri par date

En mode lecture, appuyez sur la touche "DISP/BACK" pour changer l'affichage sur l'écran. Appuyez sur la touche "DISP/BACK" jusqu'à ce que l'écran de tri par date apparaisse.

⚠ Un nombre d'images important peut mettre plus longtemps à apparaître.

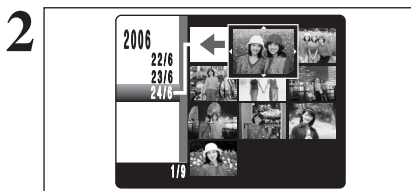

Le passage au mode du tri par date affiche les images prises le même jour que l'image sélectionnée dans le mode lecture d'images multiples.

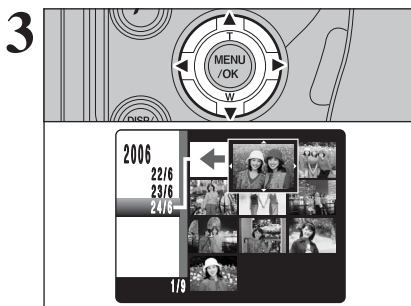

Appuyez sur "▲", "▼", "◀" ou "▶" pour déplacer le curseur (vue colorée) sur la vue sélectionnée.

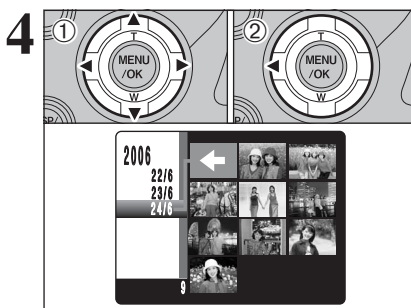

Pour sélectionner la date :

- ① Appuyez sur "▲", "▼", "◀" ou "▶" pour déplacer le curseur (vue colorée) à "◀" sur la vue haut et la gauche.
- ② Appuyez sur "◀" pour afficher la date sélectionnant.

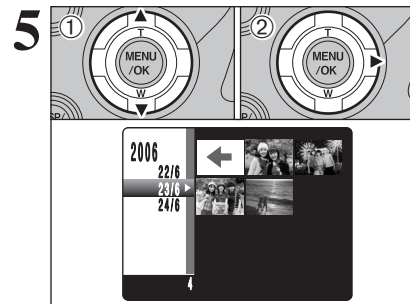

- ① Appuyez sur "▲" ou "▼" pour déplacer le curseur (vue colorée) et pour sélectionner la date. Appuyez plusieurs fois sur "▲" ou "▼" pour passer à la page suivante.
- ② Appuyez sur "▶" pour retourner à "◀".

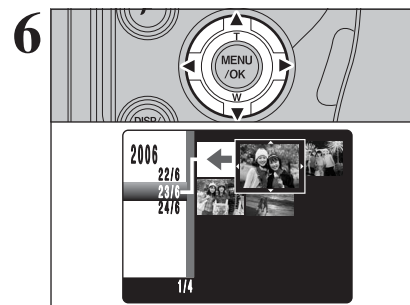

Appuyez sur "▲", "▼", "◀" ou "▶" pour déplacer le curseur (vue colorée) sur la vue sélectionnée.

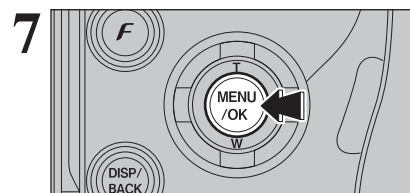

Appuyez sur la touche "MENU/OK" pour agrandir l'image choisie.

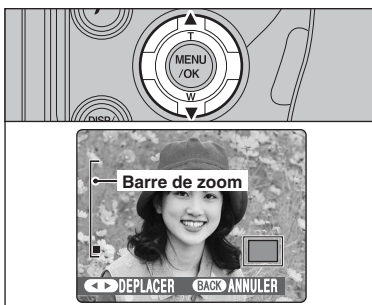

Zoom de lecture

Appuyez sur “▲” ou “▼” pendant la lecture de l'image seule pour agrandir l'image. Une barre de zoom apparaît sur l'écran.

- ① Appuyez sur la touche “DISP/BACK” pour annuler le zoom de lecture.
- ② Le zoom de lecture ne peut pas être utilisé pendant la lecture d'images multiples.

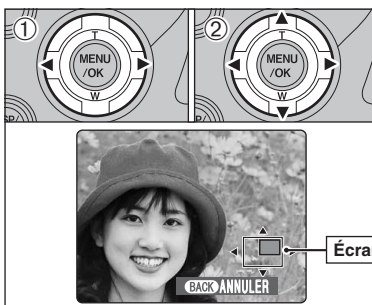

- ① Appuyez sur “◀” ou “▶” pour sélectionner “DEPLACER”.
- ② Appuyez sur “▲”, “▼”, “◀” ou “▶” pour afficher une autre partie de l'image. L'image montrée apparaît sur l'écran de navigation.

- ③ Appuyez sur la touche “DISP/BACK” pour revenir au réglage de zoom.

■ **Échelles de zoom**

Qualité	Échelle de zoom maxi
6M (3488 × 2616 pixels)	Environ 5,5x
3:2 (3696 × 2464 pixels)	Environ 5,8x
5M (2592 × 1944 pixels)	Environ 4,1x
8M (2048 × 1536 pixels)	Environ 3,2x
2M (1600 × 1200 pixels)	Environ 2,5x

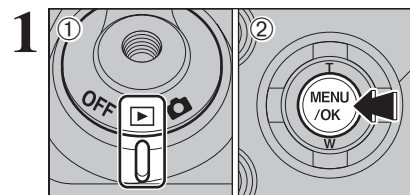

- ① Réglez l'interrupteur d'alimentation sur “OFF”.
- ② Appuyez sur la touche “MENU/OK” pour afficher le menu sur l'écran.

Les images effacées ne peuvent pas être récupérées. Copiez les images sur votre disque dur.

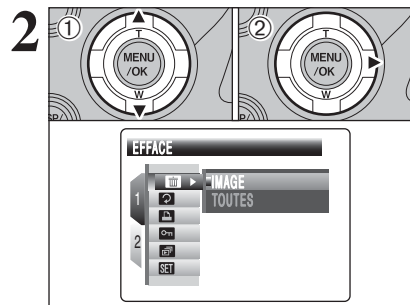

- ① Appuyez sur “▲” ou “▼” pour sélectionner “EFFACE”.
- ② Appuyez sur “▶”.

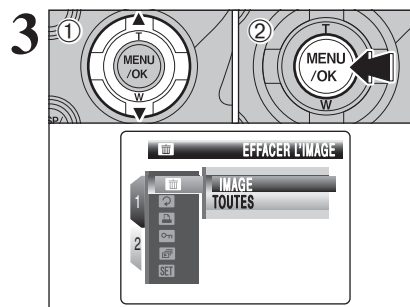

- ① Appuyez sur “▲” ou “▼” pour sélectionner “IMAGE”.
- ② Appuyez sur la touche “MENU/OK”. Reportez-vous P.75 pour les informations sur “TOUTES”.



- ① Appuyez sur “◀” ou “▶” pour sélectionner l'image à effacer.
- ② Appuyez sur la touche “MENU/OK” pour effacer l'image affichée. Pour effacer une autre image, répétez les étapes ① et ②. Lorsque vous avez terminé d'effacer les images, appuyez sur la touche “DISP/BACK”.

- ③ Appuyez successivement sur la touche “MENU/OK” pour effacer des images successives. Prenez garde à ne pas effacer une image importante.

MISE AU POINT (DISTANCE)

La distance entre le sujet et l'appareil photo est appelée distance de prise de vues. L'image est au point lorsque la distance de prise de vues est réglée correctement et que l'image apparaît avec netteté.

Trois méthodes de mise au point

Les mécanismes pour la mise au point sont S-AF (AF Seul), C-AF (AF continu) et MF (mise au point manuelle).

S-AF : Utilisez S-AF pour la photographie normale. Dans ce mode, l'appareil photo effectue la mise au point à chaque fois que le déclencheur est enfoncé à mi-course. Sélectionnez mode AF (→P.68) lorsque la molette de modes est réglée sur de modes "P", "S", "A" ou "M".

Le capteur AF

Le FinePix S9600 utilise un capteur AF externe (AF à différence de phase passive pour lumière externe) qui procure un fonctionnement AF plus rapide que ceux des modèles précédents. Le capteur AF externe ne fonctionne pas lorsque le mode macro, le mode super macro, le zoom numérique, AF ZONE ou mise au point C-AF est utilisé. La mise au point peut durer plus longtemps si le capteur AF externe est sale (→P.146).

C-AF : Utilisez C-AF pour photographier des sujets en déplacement. Lorsque ce mode est réglé, l'appareil photo effectue la mise au point en continu sur le sujet au centre de l'écran. Reportez-vous P.48 pour les détails.

MF : La mise au point est réglée en tournant manuellement la bague de mise de point. Reportez-vous P.49 pour les détails.

Causes des erreurs de mise au point et solutions

Cause	Solution
Le sujet n'est pas dans le cadre AF.	Utilisez le verrouillage AF (mode AF : AF (CENTRE)) *1 ou MF.
Le sujet ne convient pas à AF.	Utilisez le verrouillage AF (mode AF : AF (CENTRE)) *1 ou MF.
Le sujet est en dehors de la plage de prise de vues.	Passez en mode macro ON ou OFF *2.
Le sujet se déplace trop rapidement.	Utilisez MF (préréglage de la distance de prise de vues pour une photo).

*1 Prises de vues avec le verrouillage AF

Appuyez à mi-course sur le déclencheur pour effectuer la mise au point.



*2 Commutation ON/OFF du mode macro

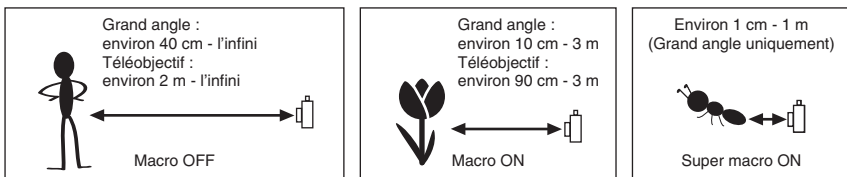

Sujets ne convenant pas à l'autofocus

- Les sujets très brillants comme les miroirs ou la carrosserie d'une voiture
- Les sujets photographiés à travers une vitre
- Les sujets sans bonne réflexion comme les cheveux ou la fourrure
- Les sujets qui manquent de consistance comme le feu ou la fumée
- Les sujets sombres
- Les sujets se déplaçant à grande vitesse
- Des sujets avec peu ou pas de contraste entre le sujet et l'arrière-plan (sujets placés devant un mur blanc ou ayant la même couleur que le fond)
- Des photos dans lesquelles un objet fortement contrasté (qui n'est pas le sujet) est proche du cadre AF et qui est soit plus proche, soit plus éloigné du sujet (comme la photo d'une personne devant un arrière-plan comportant des éléments très contrastés)

EXPOSITION (VITESSE D'OBTURATION ET OUVERTURE)

L'exposition fait référence à la lumière qui atteint le CCD ou à la quantité totale de lumière capturée et elle détermine la luminosité de l'image.

L'exposition est déterminée par la combinaison de l'ouverture et de la vitesse d'obturation. En AE (exposition automatique), l'appareil photo détermine l'exposition correcte, en tenant compte de facteurs comme la luminosité du sujet et le réglage ISO.

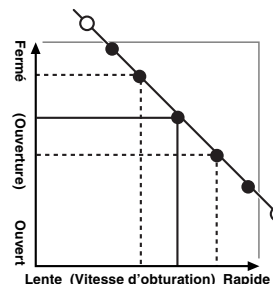

Le graphique de gauche montre comment les réglages d'ouverture et de vitesse d'obturation peuvent être changés tout en maintenant le même niveau d'exposition.

- Lorsque l'ouverture diminue d'un palier, la vitesse d'obturation diminue également d'un palier (le point se déplace vers le haut et la gauche).
- Lorsque l'ouverture augmente d'un palier, la vitesse d'obturation augmente également d'un palier (le point se déplace vers le bas et la droite).
- Les combinaisons avec lesquelles la vitesse d'obturation ou l'ouverture sont en dehors de la plage de réglage disponible ne peuvent pas être sélectionnées (points blancs).
- Dans les modes de photographie "P", "S" et "A", il est facile de sélectionner différents réglages le long de cette ligne.
- La sélection de réglages allant en parallèle avec cette ligne en réglant la luminosité de l'image photographiée est appelée compensation de l'exposition.

Lorsque vous ne pouvez pas obtenir l'exposition correcte

Verrouillage AE : Détermine et fixe l'exposition à un niveau ciblé. Utilisez la procédure suivante pour prendre une vue avec le verrouillage AE :

- Appuyez sur la touche AE-L (pour régler et verrouiller l'exposition).
- Appuyez à mi-course sur le déclencheur (pour régler et fixer la mise au point).
- Appuyez à fond sur le déclencheur (pour prendre la vue).

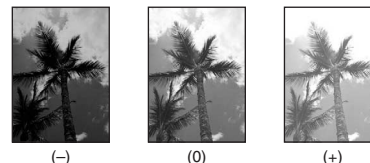

Compensation de l'exposition :

Cette fonction utilise le niveau d'exposition réglé par la fonction AE en tant que référence (0), et éclaircit (+) ou assombrit (-) l'image. En sélectionnant le auto bracketing, vous pouvez prendre 3 vues, l'une sous exposée (-), l'une comme exposition de référence (0) et une surexposée (+).

Vitesse d'obturation

Pour photographier un sujet en mouvement, vous pouvez soit "figer le mouvement", soit "capturer le sens du mouvement" en réglant la vitesse d'obturation.

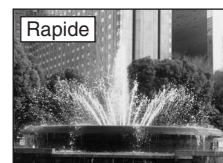

Interrompt le mouvement du sujet.



Photographie les traces laissées par le mouvement du sujet.

Ouverture

En réglant l'ouverture, vous pouvez changer la profondeur de la mise au point (profondeur de champ).

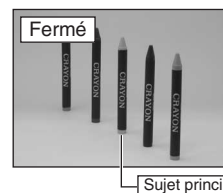

La zone devant et derrière le sujet est également mise au point sur la prise de vues.

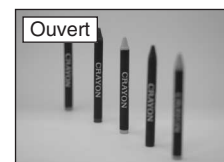

La zone devant et derrière le sujet n'est pas mis au point.

PRISE DE VUES — SELECTION DES REGLAGES DE L'APPAREIL PHOTO

Spécifiez les réglages de l'appareil photo pour obtenir le meilleur résultat. Un guide général de procédure est donné ci-dessous.

1 Sélectionnez le mode photographie (→P.40-44).

AUTO Réglage automatique de tous les paramètres sauf de la qualité, la sensibilité et la FinePix COULEUR.

Sélectionnez le meilleur réglage (position de scène) pour la scène que vous photographiez.

P/S/A Changez le réglage d'ouverture ou de vitesse d'obturation de façon à ce que l'action soit figée, pour montrer la fluidité du mouvement, ou pour que l'arrière-plan soit flou.

M Réglez vous-même tous les paramètres de l'appareil photo.

2 Spécifiez les réglages de photographie (→P.45-47, 50-56).

Compensation d'exposition Utilisez l'exposition AE comme valeur de référence 0. Cette fonction éclaircit (+) ou assombrit (-) la photo.

AE-L Verrouillage AE Fixe les réglages d'exposition.
Photométrie Utilisez ce mode pour les prises de vues où la luminosité du sujet et celle du fond sont particulièrement différentes et où la lumière n'est pas mesurée comme désiré.

Macro/ Super macro Utilisez ces fonctions pour les photos en gros plan.

Flash A utiliser lors de la prise de photos dans des endroits sombres ou pour des sujets en contre-jour, etc.

Prises de vues en continu Utilisez pour prendre une série de vues en continu, ou pour utiliser l'auto bracketing (avec compensation de l'exposition).

3 Prenez de vues (vérifiez l'exposition et la mise au point → composez la prise de vue → appuyez à fond sur le déclencheur).

★ Vous pouvez utiliser les menus pour des réglages plus détaillés (→P.59-73).

Le tableau ci-dessous présente un certain nombre d'exemples de réglages. Utilisez efficacement ces réglages.

Pour obtenir ce résultat	Réglages des exemples
Pour montrer le mouvement du sujet	Réglez la molette de modes sur "S" et sélectionnez une vitesse d'obturation lente. Utilisez un trépied pour éviter le bougé de l'appareil photo.
Pour figer le mouvement du sujet	Réglez la molette de modes sur "S" et sélectionnez une vitesse d'obturation rapide.
Pour que le sujet ressorte en rendant la zone devant et derrière le sujet flou	Réglez la molette de modes sur "A" et sélectionnez un grand réglage d'ouverture.
Pour obtenir une grande profondeur de mise au point	Réglez la molette de modes sur "A" et sélectionnez un petit réglage d'ouverture. Utilisez un trépied pour éviter le bougé de l'appareil photo car la vitesse d'obturation diminue.
Pour éviter que l'image ne comporte une ombre rouge ou bleue en raison de la source lumineuse	Modifiez le réglage de la "balance des blancs" dans le menu de photographie.
Pour éviter de manquer des occasions uniques et instantanées	Prenez des vues dans le mode AUTO (voir pour "Utilisation de l'appareil photo"). Photographiez avec PRISE DE VUES RAPIDE.
Pour éviter que le sujet ne soit surexposé ou sous-exposé et pour montrer clairement les substances et les textures du sujet	Utilisez la compensation de l'exposition. Sélectionnez (+) si l'arrière-plan est pâle et (-) si l'arrière-plan est sombre.

Liste des fonctions disponibles dans chaque mode

✓ : OUI, — : NON

Mode photographie	Fonction	Mode photographie						P	S	A	M
		AUTO	Anti-flou	Lumière naturelle	Portrait	Paysage	Nocturne				
		P.40						P.41-44			
	Compensation d'exposition	P.45	—	—	—	—	—	✓	✓	✓	—
	AE-L Verrouillage AE	P.46	✓	—	✓	—	—	✓	✓	✓	—
	Photométrie	P.47	✓	—	✓	—	—	✓	✓	✓	✓
	Mode de mise au point (S-AF/C-AF/MF)	P.22	✓	—	✓	—	—	✓	✓	✓	✓
	Macro/ Super macro	P.50	✓	✓	✓	—	—	—	✓	✓	✓
Flash	Flash auto	P.52	✓	✓	—	✓	—	—	✓	—	—
	Réduction des yeux rouges	P.52	✓	✓	—	✓	—	—	✓	✓	✓
	Flash forcé	P.52	✓	✓	—	✓	—	—	✓	✓	✓
	Synchronisation lente	P.52	—	—	—	✓	—	✓	—	✓	—
Réduction des yeux rouges + Synchronisation lente		P.52	—	—	—	✓	—	✓	—	✓	—
Prises de vues en continu	Prises de vues en continu 4 premières images	P.55	✓	—	✓	—	—	✓	✓	✓	✓
	Auto bracketing	P.55	—	—	—	—	—	✓	✓	✓	✓
	Prises de vues en continu 4 dernières images	P.55	✓	—	✓	—	—	✓	✓	✓	✓
	Prises de vues en continu longue durée	P.56	✓	—	✓	—	—	—	—	—	—

* Le flash ne peut pas être utilisé pour la prise de vues en continu et la super macro.

Liste des options de menus disponibles dans chaque mode

✓ : OUI, — : NON

Menu Photographie	Fonction	Valeurs par défaut	Mode photographie									
			AUTO	Anti-flou	Lumière naturelle	Portrait	Paysage	Nocturne				
FinePix Photo mode	Qualité	P.59	STD	✓	—	✓	—	✓	✓	✓	✓	
	Sensibilité	P.61	—	✓	—	✓*1	—	✓	✓	✓	✓	
	FinePix COULEUR	P.62	STD	✓	—	✓	—	✓	✓	✓	✓	
Menu Photographie	Retardateur	P.65	NON	✓	—	✓	—	✓	✓	✓	✓	
	Balance des blancs	P.66	AUTO	—	—	—	—	✓	✓	✓	✓	
	Prise de vues rapide	P.67	OFF	✓	—	✓	—	✓	✓	✓	✓	
	Mode AF	CENTRE	P.68	CENTRE	✓	—	✓	—	✓	✓	✓	✓
		MULTI	P.68	—	—	—	—	—	✓	✓	✓	✓
		AF ZONE	P.69	—	—	—	—	—	✓	✓	✓	✓
	Luminosité du flash	P.69	0	—	—	—	—	✓	✓	✓	✓	
	Détail	P.69	STD	—	—	—	—	✓	✓	✓	✓	
	Saturation des couleurs	P.70	STD	—	—	—	—	✓	✓	✓	✓	
Contraste	P.70	STD	—	—	—	—	✓	✓	✓	✓		
Bracketing	P.70	±1/3EV	—	—	—	—	✓	✓	✓	✓		
Expositions multiples	P.71	NON	—	—	—	—	✓	✓	✓	✓		
Flash externe	P.72	NON	—	—	—	—	✓	✓	✓	✓		

*1 "Anti-flou" et "Lumière naturelle" peuvent être sélectionnées uniquement en mode AUTO.
* MULTI, AF ZONE et AF continu (C-AF) ne peuvent pas être utilisés ensemble.

Lorsque seuls les réglages de la vitesse d'obturation et de l'ouverture ne procurent pas l'exposition correcte.

Lorsque l'image est trop brillante
Diminuez le réglage de sensibilité "ISO".
Utilisez un filtre ND (vendu séparément).

Lorsque l'image est trop sombre
Augmentez le réglage de sensibilité "ISO".
Utilisez le flash ou la fonction de réglage de la luminosité.

AUTO AUTO

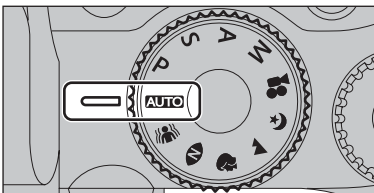

Réglez la molette de modes sur "AUTO". C'est le mode le plus simple à utiliser et il peut être employé pour la plupart des types de photos.

Reportez-vous P.39 pour les informations sur les modes flash disponibles.

SCENE

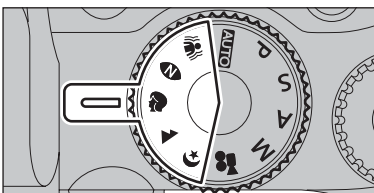

Réglez la molette de modes sur "👤", "🌳", "🌃", "🏠" ou "🌙".

Ce mode vous permet de sélectionner du meilleur réglage (position de scène) pour la scène que vous photographiez.

"👤", "🌳" et "🌃" sont disponibles mais ne peuvent pas être sélectionnés en mode macro.

Mode scènes	Caractéristiques	Modes de flash disponibles
Anti-flou	L'utilisation de ce mode sélectionne une vitesse d'obturation rapide que réduit le bougé de l'appareil photo et le flou par bougé.	A $\frac{1}{2}$ / / $\frac{1}{2}$
Lumière naturelle	Ce mode produit de superbes images qui conservent une atmosphère naturelle même lorsque les photos sont prises dans des conditions de faible éclairage. Il convient aussi parfaitement pour les prises de vue en intérieur ou dans des situations où l'emploi du flash est interdit. Exemples d'utilisations : • Portraits d'enfants endormis, d'animaux de compagnie et de gâteaux d'anniversaire • Service de bougies (pour les cérémonies de mariage, etc.) et concerts d'écoles • Restaurants, aquariums, musées et églises	Flash non disponible. Lorsque le flash est sorti, "📷" apparaît.
Portrait	Utilisez ce mode pour la photographie de personnes avec de belles teintes chair et une tonalité d'ensemble adoucie.	A $\frac{1}{2}$ / / $\frac{1}{2}$ / S $\frac{1}{2}$ /
Paysage	Utilisez ce mode pour la photographie de paysage pendant la journée. Il fournit des photos nettes et claires de paysages comme les immeubles et les montagnes.	Flash non disponible. Lorsque le flash est sorti, "📷" apparaît.
Nocturne	Utilisez ce mode pour les scènes en soirée et de nuit. Ce mode vous permet de prendre des photos où la priorité est donnée aux vitesses d'obturation lentes jusqu'à 4 secondes. Pour éviter le bougé de l'appareil photo, utilisez toujours un trépied.	S $\frac{1}{2}$ /

En mode Anti-flou ou Lumière naturelle, lorsque l'appareil a été utilisé pendant de longues périodes dans des endroits soumis à des hausses extrêmes de température, la qualité de l'image diminue et des rayures risquent d'être visibles sur les images. Dans ce cas, mettez plusieurs fois l'appareil photo hors tension pour éviter de le surchauffer. Le réglage du mode prise de vues rapide sur "OFF" est efficace.

Changement du mode photographie

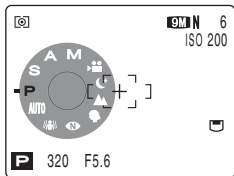

Lorsque vous tournez la molette de mode elle apparaît sur l'écran pour vérifier le mode sélectionné. Vous pouvez l'observer à l'écran. Cette fonction est pratique lorsque vous prenez des vues en utilisant le viseur (EVF).

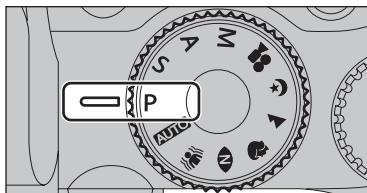

Réglez la molette de modes sur "P". Il s'agit d'un mode automatique vous permettant de spécifier d'autres réglages que la vitesse d'obturation et l'ouverture. C'est une manière simple de prendre des vues en modes priorité vitesse auto et priorité ouverture (déplacement de programme).

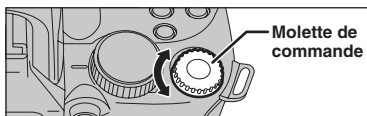

Molette de commande

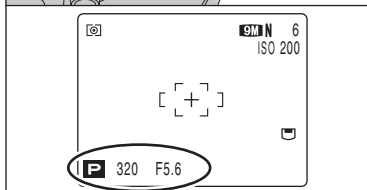

Déplacement de programme

Tournez la molette de commande pour sélectionner différentes combinaisons de réglage pour la vitesse d'obturation et l'ouverture, sans changer le réglage d'exposition. Le réglage de la vitesse d'obturation et celui de l'ouverture apparaissent en jaune lorsque l'appareil photo est en mode déplacement de programme.

- L'une des actions suivantes annule le déplacement de programme :
 - Changement du réglage de la molette de modes
 - Sortie du flash
 - Réglage "📷" FLASH EXTERNE dans le menu photographie sur "OUI"
 - Réglage de l'appareil photo en mode lecture
 - Mise de l'appareil photo hors tension

Affichage du réglage de vitesse d'obturation et d'ouverture

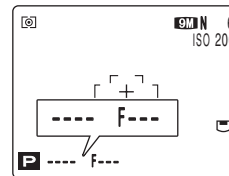

Lorsque la luminosité du sujet est en dehors de plage de mesure de luminosité de l'appareil photo, "---" apparaît sur l'écran en tant que réglage de la vitesse d'obturation et d'ouverture.

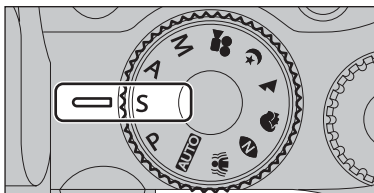

Réglez la molette de modes sur "S".
Il s'agit d'un mode automatique vous permettant de régler la vitesse d'obturation. Utilisez ce mode pour fixer un sujet en déplacement (vitesse d'obturation rapide) ou pour donner une impression de mouvement (vitesse d'obturation lente).

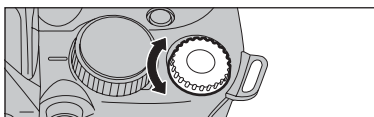

Réglage de la vitesse d'obturation

Tournez la molette de commande pour sélectionner la vitesse d'obturation.

● Réglage de vitesse d'obturation

Grand angle : 4 sec. à 1/4000 sec.
par incrément de 1/3 EV (IL)
Téléobjectif : 4 sec. à 1/2000 sec.
par incrément de 1/3 EV (IL)

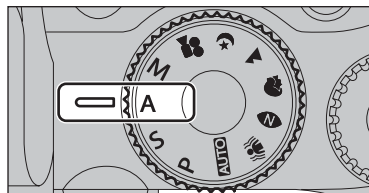
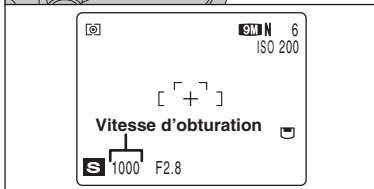

Réglez la molette de modes sur "A".
Il s'agit d'un mode automatique vous permettant de régler l'ouverture.
Utilisez ce mode pour des photographies sur lesquelles vous désirez que la zone devant et derrière le sujet soit flou (grande ouverture) ou avoir des sujets proches et éloignés mis au point (petite ouverture).

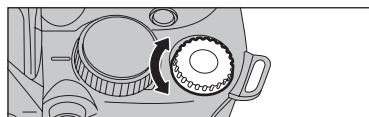

Réglage de l'ouverture

Tournez la molette de commande pour sélectionner l'ouverture.

● Réglages d'ouverture

Grand angle : F2,8 à F8 par incrément de 1/3 EV (IL)
Téléobjectif : F4,9 à F8 par incrément de 1/3 EV (IL)

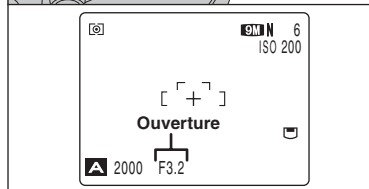

◆ Affichage du réglage de vitesse d'obturation et d'ouverture ◆

Surexposée

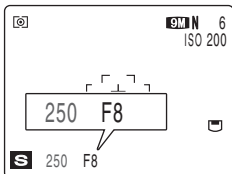

Dans des scènes extrêmement surexposées, le réglage d'ouverture (F8) apparaît en rouge. Dans ce cas, sélectionnez une vitesse d'obturation plus rapide (jusqu'à 1/4000 sec.).

Sous-exposée

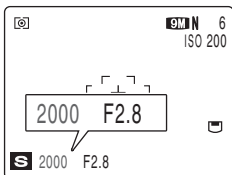

Dans des scènes extrêmement sous-exposées, le réglage d'ouverture (F2,8) apparaît en rouge. Dans ce cas, sélectionnez une vitesse d'obturation plus lente (diminution jusqu'à 4 sec.).

Erreur de mesure

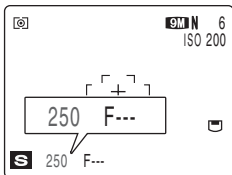

Lorsque la luminosité du sujet est en dehors de la plage de mesure de luminosité de l'appareil photo, "F---" apparaît en tant que réglage d'ouverture. Dans ce cas, appuyez à mi-course sur le déclencheur pour mesurer de nouveau le niveau de lumière et afficher une valeur.

◆ Affichage du réglage de vitesse d'obturation et d'ouverture ◆

Surexposée

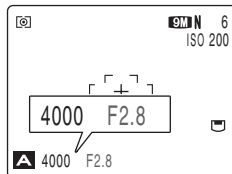

Dans des scènes extrêmement surexposées, la vitesse d'obturation (1/2000 sec. ou 1/4000 sec.) apparaît en rouge. Lorsque cela se produit, sélectionnez un nombre plus élevé pour l'ouverture (jusqu'à F8).

Sous-exposée

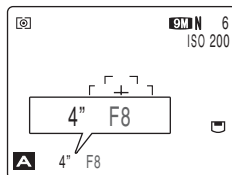

Dans des scènes extrêmement sous-exposées, la vitesse d'obturation (4 sec.) apparaît en rouge. Dans ce cas, sélectionnez une ouverture plus petite.

Erreur de mesure

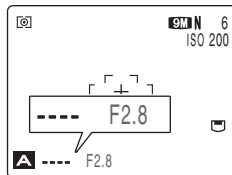

Lorsque la luminosité du sujet est en dehors de la plage de mesure de luminosité de l'appareil photo, "----" apparaît en tant que réglage de la vitesse d'obturation. Dans ce cas, appuyez à mi-course sur le déclencheur pour mesurer de nouveau le niveau de lumière et afficher une valeur.

● Lorsque le mode flash forcé est sélectionné, la vitesse d'obturation la plus lente disponible est 1/45 sec.

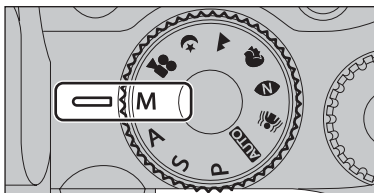

Réglez la molette de modes sur "M".
Utilisez le mode manuel pour choisir n'importe quel réglage de vitesse d'obturation et d'ouverture.

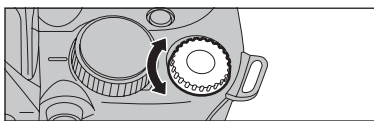

Réglage de la vitesse d'obturation

Tournez la molette de commande pour sélectionner la vitesse d'obturation.

● Réglage de vitesse d'obturation

30 sec. à 1/4000 sec. par incrément de 1/3 EV (IL)
Exposition longue (B)

- 1 Reportez-vous P.151 pour les informations sur EV (IL).
- 2 Utilisez un trépied ou un déclencheur à câble pour éviter le bougé de l'appareil photo.
- 3 Sur les photos avec des expositions longues, des parasites (ou petits points) peuvent apparaître sur l'image.
- 4 Si la vitesse d'obturation est réglée sur une vitesse plus rapide que 1/2000 sec., des marbrures (rayures blanches) peuvent apparaître sur l'image (→P.151).
- 5 Si la vitesse d'obturation est réglée sur une vitesse plus rapide que 1/1000 sec., l'image peut apparaître sombre même si le flash est utilisé.

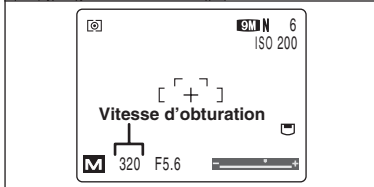

◆ Photographie en pose longue ◆

Réglage de la vitesse d'obturation sur "B" (pose longue) permet de prendre des photos en pose longue. En mode photographie en pose longue, l'obturateur reste ouvert aussi longtemps que le déclencheur est maintenu enfoncé (jusqu'à 30 secondes). Utilisez un trépied ou un déclencheur à câble que l'appareil photo reste stable.

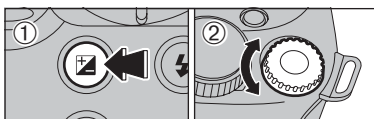

Réglage de l'ouverture

- 1 Maintenez la touche "☒" enfoncée.
- 2 Tournez la molette de commande pour sélectionner l'ouverture.

● Réglages d'ouverture

Grand angle : F2,8 à F11 par incrément de 1/3 EV (IL)
Téléobjectif : F4,9 à F11 par incrément de 1/3 EV (IL)

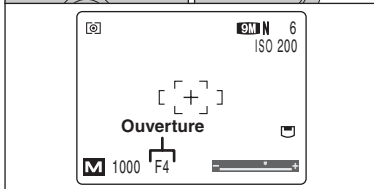

◆ Indicateur d'exposition ◆

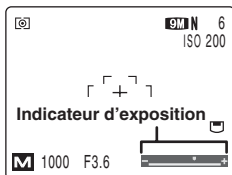

Utilisez l'indicateur d'exposition sur l'écran comme guide pour régler l'exposition.
Lorsque la luminosité du sujet est en dehors de la plage de mesure de luminosité de l'appareil photo, l'indicateur d'exposition disparaît sur l'écran.

Utilisez cette fonction avec les images pour lesquelles vous ne pouvez pas obtenir une luminosité correcte (exposition), telles des prises de vues avec un très grand contraste entre le sujet et le fond.

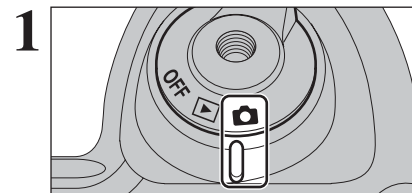

1 Réglez l'interrupteur d'alimentation sur "☒".

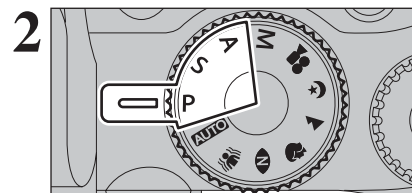

2 Réglez la molette de modes sur "P", "S" ou "A".

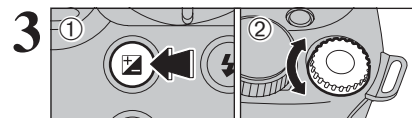

- 1 Maintenez la touche "☒" enfoncée.
- 2 Tournez la molette de commande pour régler la valeur de compensation.

L'icône indiquant le sens de la compensation (- ou +) vire au jaune. L'icône "☒" vire également au jaune lorsque la compensation d'exposition est réglée, puis passe au bleu lorsque le réglage est terminé.

● Plage de correction : -2 EV (IL) à +2 EV (IL)
(13 étapes par incrément de 1/3 EV (IL))

- 1 La compensation d'exposition ne peut pas être utilisée dans les modes "AUTO", "A", "S", "M", "P", "L", "C", "M" et "A".
- 2 La luminosité de l'écran sera augmentée ou diminuée selon le réglage de la compensation de l'exposition.
- 3 L'action suivante désactive la compensation d'exposition : Prises de vues quand la scène est sombre en mode flash force "4" ou mode de réduction des yeux rouges "☒"

Ce réglage est conservé lorsque le mode est modifié ou l'appareil photo mis hors tension (l'icône "☒" apparaît). Réglez la compensation d'exposition sur "0" à moins que l'exposition ne doive nécessairement être compensée.

◆ Pour obtenir la luminosité correcte ◆

Pour obtenir une luminosité d'image correcte, réglez la quantité de correction de l'exposition selon la luminosité ou l'obscurité de l'image.

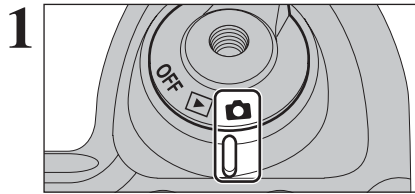

- Lorsque le sujet est trop éclairé
Tentez d'utiliser un réglage de correction négatif (-).
La vue est prise de façon à ce que l'image toute entière soit plus sombre.
- Lorsque le sujet est trop foncé
Tentez d'utiliser un réglage de correction positif (+).
La vue est prise de façon à ce que l'image toute entière soit plus claire.
- Guide pour l'utilisation de la compensation
 - Portraits en contre-jour +2 étapes (+2/3 IL à +1 1/3 IL)
 - Scènes très brillantes (comme des paysages de neige) ou sujets avec une forte réflexion +3 étapes (+1 IL)
 - Vues principalement composées de ciel +3 étapes (+1 IL)
 - Sujets sous les projecteurs, principalement contre un fond sombre -2 étapes (-2/3 IL)
 - Scènes avec faible réflexion telles que les prises de vues de pins ou de feuillages sombres -2 étapes (-2/3 IL)

Utilisez cette fonction lorsque vous désirez prendre des vues avec une exposition fixe pour un sujet particulier.

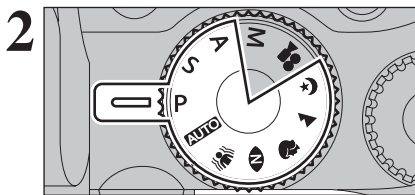

1 Réglez l'interrupteur d'alimentation sur "☺".



2 Réglez la molette de modes sur "AUTO", , , , "P", "S" ou "A".

⚠ Le verrouillage AE ne peut pas être utilisé lors des prises de vues en continu longue durée.

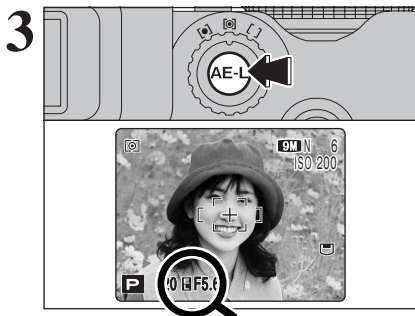

3 Placez le sujet au centre de l'écran et appuyez sur la touche "AE-L". "☺" apparaît sur l'écran et l'exposition est verrouillée lorsque vous maintenez la touche "AE-L" enfoncée.

AE-L1	L'exposition est verrouillée lorsque vous maintenez la touche "AE-L" enfoncée.
AE-L2	Appuyez sur la touche "AE-L" pour verrouiller l'exposition. Appuyez de nouveau sur la touche "AE-L" pour annuler le réglage.

⚠ Reportez-vous P.100 pour changer le réglage sur AE-L1/AE-L2.
⚠ Le verrouillage AE peut être annulé lorsque vous effectuez un zoom sur le sujet pendant le verrouillage AE.

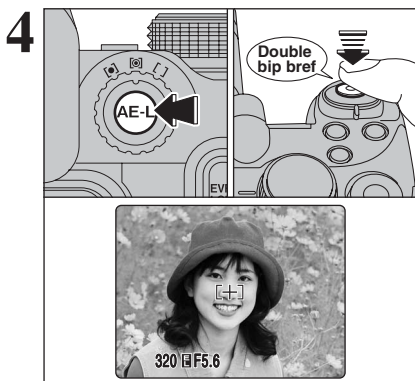

4 En maintenant la touche "AE-L", appuyez à mi-course sur le déclencheur pour effectuer la mise au point et composez de nouveau la photo.

⚠ Une fois que le déclencheur est enfoncé à mi-course, l'exposition reste verrouillée même si vous relâchez la touche "AE-L".
⚠ Lorsque le verrouillage AE est activé, la pression à mi-course sur le déclencheur ne permet que le réglage de la mise au point.

Utilisez ce réglage pour les scènes où la luminosité du sujet et de l'environnement est très différent, et qu'il est par conséquent difficile d'obtenir le résultat désiré avec le réglage MULTI.

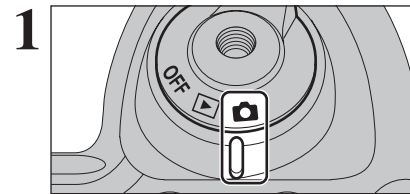

1 Réglez l'interrupteur d'alimentation sur "☺".

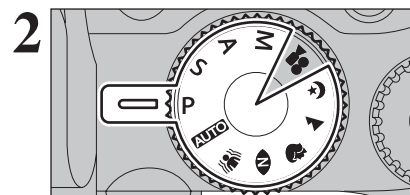

2 Réglez la molette de modes sur le mode photographie.

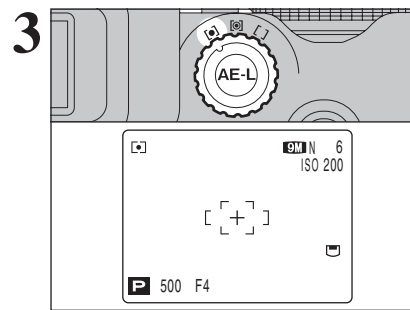

3 Tournez la molette de photométrie pour sélectionner la méthode de mesure de lumière.

[☺] Multi (Modèle) : Pour que l'appareil photo évalue la scène et sélectionne l'exposition correcte.

[•] Centrale : L'exposition est optimisée pour le centre de l'image.

[] Moyenne : Une valeur moyenne est utilisée pour l'image dans son entier.

◆ Pour utiliser efficacement les modes de photométrie ◆

- **Multi**
Dans ce mode, l'appareil photo utilise la reconnaissance automatique de scène pour analyser le sujet et fournir l'exposition correcte dans une grande variété de conditions de prise de vues.
- **Centrale**
Ce mode convient aux sujets ayant un éclairage très contrasté et présentant des zones sombres pour lesquels vous désirez obtenir une exposition correcte pour une caractéristique particulière.
- **Moyenne**
L'avantage de ce mode réside dans le fait que l'exposition a tendance à ne pas changer pour les différentes compositions ou sujets. Ce mode est particulièrement adapté pour les photos de personnes portant des vêtements noirs ou blancs ou pour les photos de paysages.

AF CONTINU

Modos photographie disponibles : **AUTO**, , , , , , P, S, A, M

Utilisez cette touche lorsque vous prenez des vues d'un sujet en déplacement. L'utilisation du mode AF continu réduit la durée requise pour la mise au point.

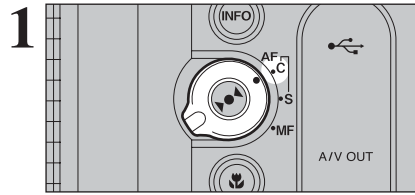

1 Réglez le sélecteur de mode de mise au point sur "C-AF".



2 Cadrez la photo de façon à ce que le sujet remplisse entièrement le cadre AF. L'appareil photo continue à effectuer la mise au point sur le sujet principal dans le cadre AF.

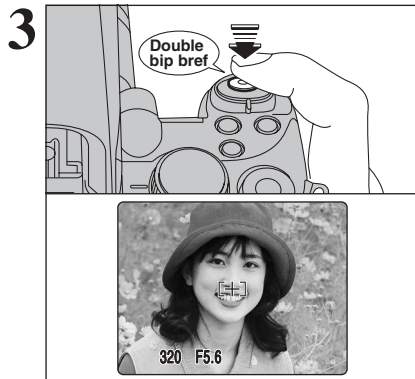

3 Appuyez à mi-course sur le déclencheur. L'appareil photo émet un bref double bip et effectue la mise au point sur le sujet. Le cadre AF sur l'écran devient plus petit et l'appareil photo règle la vitesse d'obturation et l'ouverture. Le témoin de l'indicateur (vert) s'arrête de clignoter et reste allumé.

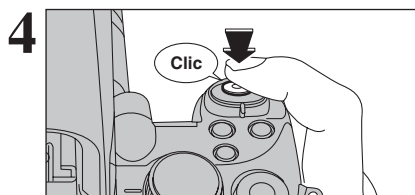

4 Appuyez à fond sur le déclencheur sans le relâcher. Lorsqu'un clic est entendu, l'appareil photo enregistre l'image.

Remarques sur la AF continu

L'appareil photo effectuant la mise au point en continu sans appuyer sur le déclencheur, notez ce qui suit :

- Observez attentivement le niveau des piles car l'appareil photo consomme plus d'énergie dans ce mode que dans les autres modes de mise au point (S-AF et MF).
- Si la fonction d'extinction automatique est réglée sur "OFF", faites particulièrement attention au niveau des piles.

MISE AU POINT MANUELLE

Modos photographie disponibles : **AUTO**, , , , , , P, S, A, M

Utilisez la mise au point manuelle lorsque vous désirez que la mise au point soit fixée pour une prise de photo.

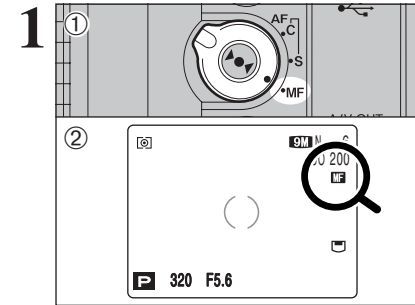

1 Réglez le sélecteur de mode de mise au point sur "MF".

2 "MF" apparaît sur l'écran.

- Si la mise au point est réglée sur l'infini, en utilisant la mise au point manuelle, placez le repère "∞" sur un sujet proche de l'infini. Si vous continuez à tourner la bague de mise au point, la position de la mise au point est déplacée au-delà de l'infini et l'image ne sont plus mise au point.
- La mise au point manuelle ne peut pas être utilisée en mode vidéo "MOV".

Maîtrise de la mise au point manuelle

L'image n'est pas mise au point lorsque l'appareil photo bouge. Utilisez un trépied pour éviter le bougé de l'appareil photo.

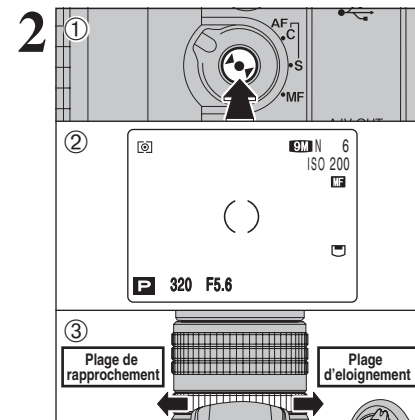

1 Appuyez sur la touche "▶◀" pour mettre au point le sujet dans le cadre de mise au point.

2 L'indicateur de mise au point apparaît sur l'écran. Vérifiez si le repère "∞" apparaisse en jaune.

3 Lorsque le repère "∞" n'apparaît pas en jaune, tournez la bague de mise au point jusqu'à ce que le repère "∞" apparaisse en jaune.

Indicateur de mise au point

Le repère de mise au point apparaît lorsqu'il est proche de la position mise au point. Utilisez le repère comme guide pour la mise au point.

∞ (Jaune)	L'image est mise au point.
∞	La mise au point est trop rapprochée. Tournez la bague de mise au point dans le sens des aiguilles d'une montre.
∞	La mise au point est trop éloignée. Tournez la bague de mise au point dans le sens inverse des aiguilles d'une montre.

Fonction AF sur une touche

Utilisez cette fonction pour effectuer rapidement la mise au point de la photo.

Lorsque l'appui sur la touche "▶◀", l'appareil photo utilise la fonction de mise au point automatique pour faire la mise au point sur le sujet.

- L'indicateur de mise au point n'est pas affiché en mode AF sur une seule touche.

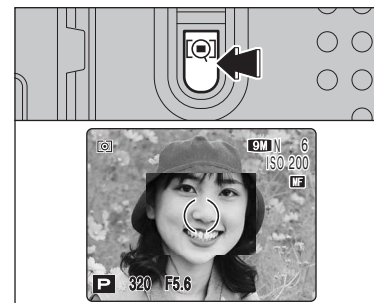

Fonction contrôle de la mise au point

Utilisez cette fonction lorsqu'il est difficile de voir si l'image est mise au point.

En appuyant sur la touche "[Q]", la partie centrale de l'image est présentée agrandie et vous pouvez faire la mise au point sur l'agrandissement. Prenez la vue ou appuyez de nouveau sur la touche "[Q]" pour revenir à l'affichage normal.

- La fonction de contrôle de la mise au point peut être utilisée en mode "CENTRE" et "MF".
- La fonction de vérification de la mise au point est désactivée lorsque la prise de vues rapide est réglée ou "MODE EVF/LCD est réglé sur "60 i/s" dans le menu "PARAMETRE/SET-UP".

Sélectionnez ce mode macro pour prendre des photos en gros plan.

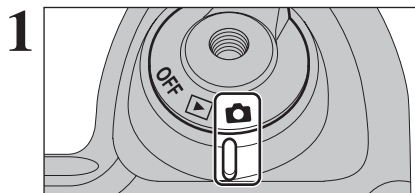

1 Réglez l'interrupteur d'alimentation sur "📷".

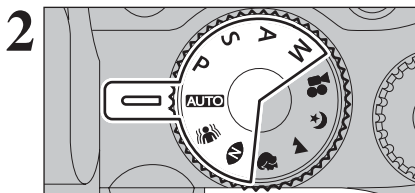

2 Réglez la molette de modes sur "AUTO", , , "N", "P", "S", "A" ou "M".

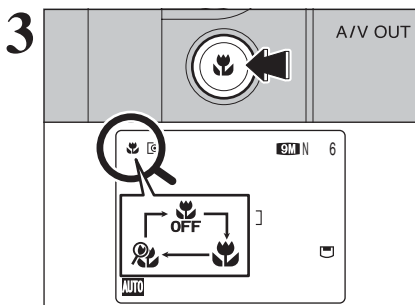

3 Le réglage du mode macro change à chaque fois que vous appuyez sur la touche "📷".

- L'une des actions suivantes annule le mode macro :
 - Changement du réglage de la molette de modes sur "📷", "▲", "⏏" ou "📷".
 - Mise de l'appareil photo hors tension
- Si le flash est trop brillant, utilisez le réglage de la luminosité du flash (→P.69).
- Utilisez un trépied pour éviter le bougé de l'appareil photo, si vous prenez des vues dans des endroits sombres (lorsque "📷" apparaît).
- En sélectionnant le MULTI en mode AF, le positionnement de la zone de mise au point reste à proximité du centre de l'écran.

	Plage de mise au point	Plage efficace du flash
Macro	Grand angle : environ 10 cm-3 m Téléobjectif : environ 90 cm-3 m	Grand angle : environ 30 cm-3 m Téléobjectif : environ 90 cm-3 m
Super macro	Environ 1 cm-1 m (Grand angle uniquement)	Flash non disponible

◆ Super macro ◆

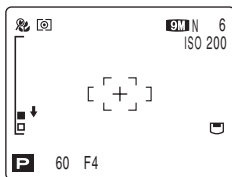

Utilisez cet configuration avec le réglage de zoom grand angle en mode super macro. Si votre appareil photo sélectionne d'autres réglages, "↓" apparaît sur l'écran. Tournez la bague de zoom pour régler le réglage de zoom, comme indiqué par "↓".

Le mode flash est utile pour prendre des photos de nuit ou en intérieur, dans des endroits sombres. Choisissez entre les 5 modes flash disponibles, selon le type de prise de vues.

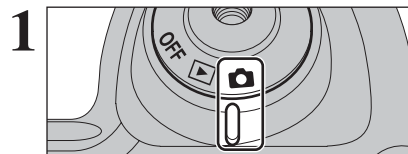

1 Réglez l'interrupteur d'alimentation sur "📷".

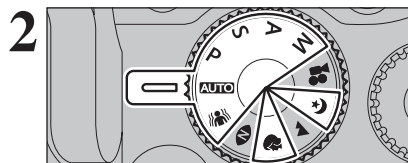

2 Réglez la molette de modes sur "AUTO", , , "N", "P", "S", "A" ou "M".

- Si la vitesse d'obturation est réglée sur une vitesse plus rapide que 1/1000 sec., l'image peut apparaître sombre même si le flash est utilisé.

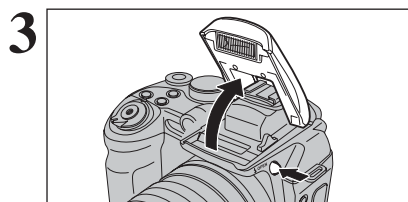

3 Appuyez sur la touche de libération du flash pour régler le flash.

- **Plage efficace du flash** ("📷": AUTO)
 Grand angle : environ 30 cm à 5,6 m
 Téléobjectif : environ 90 cm à 3 m

- Lorsque le flash sort, l'image peut disparaître et peut s'assombrir brièvement en raison de la recharge du flash. Le témoin de l'indicateur clignote en orange pendant le chargement.

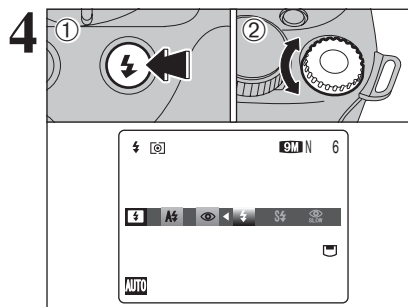

- 1 Maintenez la touche "📷" enfoncée.
- 2 Tournez la molette de commande pour sélectionner le réglage du mode flash.

- Reportez-vous P.72 pour les informations sur l'utilisation d'un flash externe.

Les modes de flash sont limités selon le mode photographie sélectionné (→P.39).

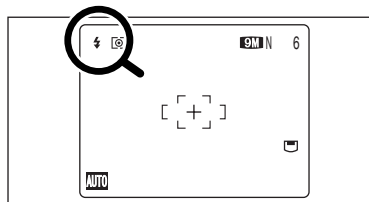

"A📷", "📷", "📷", "S📷" ou "📷" apparaissent sur l'écran lorsque le flash est utilisé.

- Si le flash est utilisé dans des endroits poussiéreux ou lorsqu'il neige, des points blancs peuvent apparaître sur l'image. Le flash se reflète sur les particules de poussière ou les flocons de neige. Utilisez le mode flash débrayé.
- La durée de chargement du flash peut augmenter si la charge restante des piles est faible.
- Lorsque la prise de vues est réalisée avec le flash, l'image peut disparaître et s'assombrir brièvement en raison de la recharge du flash. Le témoin de l'indicateur clignote en orange pendant le chargement.
- Le flash se déclenche plusieurs fois (pré-flash et flash principal). Ne bougez pas l'appareil photo tant que la photo n'est pas prise.

Lors de la pression à mi-course sur le déclencheur, "📷" apparaît sur l'écran avant que le flash se déclenche.



⚡ Flash auto

Utilisez ce mode pour la photographie ordinaire. Le flash se déclenche, si les conditions de la prise de vues le nécessitent.

- ⚡ Si vous appuyez sur le déclencheur lorsque le flash est en cours de chargement, la vue est prise sans le flash.

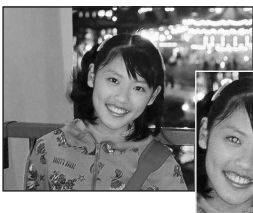

👁 Réduction des yeux rouges

Utilisez ce mode pour que les yeux des sujets soient naturels lorsque vous prenez des vues de personnes alors que l'éclairage est insuffisant.

Le flash émet un éclair préalable, juste avant que l'image ne soit prise et se déclenche à nouveau pour prendre la véritable image.

Le flash se déclenche, si les conditions de la prise de vues le nécessitent.

- ⚡ Si vous appuyez sur le déclencheur lorsque le flash est en cours de chargement, la vue est prise sans le flash.

◆ Effet yeux rouges ◆

Lorsque vous utilisez le flash pour prendre une vue de sujet alors que l'éclairage est insuffisant, leurs yeux apparaissent parfois rouges sur l'image. C'est le résultat de l'éclair du flash se reflétant à l'intérieur de l'oeil. La fonction de réduction des yeux rouges vous permet de minimiser la probabilité de l'effet. Adoptez également les précautions suivantes pour optimiser les effets de cette fonction :

- Demandez aux sujets de regarder l'appareil photo.
- Rapprochez-vous le plus possible des sujets.



⚡ Flash forcé

Utilisez le flash forcé pour photographier des scènes éclairées en contre-jour, comme un sujet devant une fenêtre ou à l'ombre d'un arbre, ou pour obtenir les couleurs appropriées pendant les prises de vues, sous éclairage. Dans ce mode, le flash se déclenche, que la scène soit éclairée ou sombre.



⚡ Synchronisation lente

Ce mode flash utilise une vitesse de déclenchement lente. Il vous permet de réaliser des vues de personnes la nuit, montrant à la fois les sujets et l'arrière-plan nocturne.

Pour éviter le bougé de l'appareil photo, utilisez toujours un trépied.

- **Vitesse d'obturation la plus lente**

"🌙" Nocturne : jusqu'à 4 sec.

👁 SLOW Réduction des yeux rouges + Synchronisation lente

Utilisez ce mode pour les prises de vues en synchronisation lente avec réduction des yeux rouges.

- ⚡ L'image peut être surexposée lorsque les scènes sont trop éclairées.

Pour qu'un fond nocturne apparaisse plus clairement sur votre vue, utilisez le réglage du mode "🌙" Nocturne en mode photographie (⇒P.40).

◆ Flash débrayé ◆

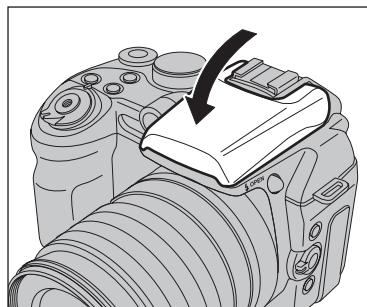

La pression sur le flash fait passer l'appareil photo en mode flash débrayé.

Utilisez ce mode pour la photographie à l'aide d'un éclairage intérieur, pour les photos prises à travers une vitre et pour photographier dans des endroits comme des théâtres ou lors de manifestations sportives en intérieur ou lorsque la distance est trop importante pour que le flash soit efficace. Lorsque vous utilisez le mode flash débrayé, la balance des blancs sélectionnée (⇒P.66) est opérationnelle afin que les couleurs restent naturelles dans le cadre de la lumière disponible.

- ⚡ Utilisez un trépied pour éviter le bougé de l'appareil photo, en particulier pour les photos dans des endroits sombres, lorsque le mode flash débrayé a été sélectionné.
- ⚡ Reportez-vous P.143 pour les informations et les avertissements sur le bougé de l'appareil photo.

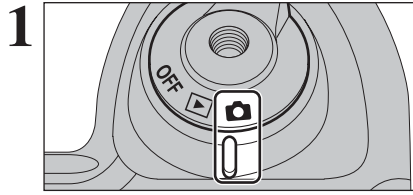

Réglez l'interrupteur d'alimentation sur "📷".

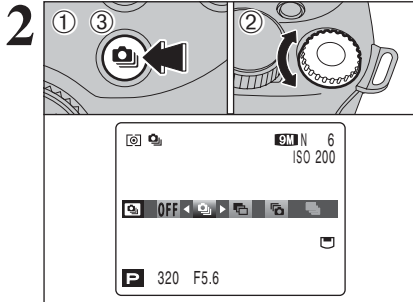

- ① Maintenez la touche "📷" enfoncée.
- ② Tournez la molette de commande pour sélectionner le mode de prises de vues en continu.
- ③ Libérez la touche "📷" pour confirmer votre sélection.

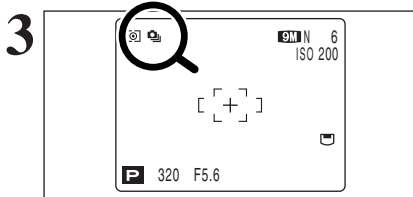

Lorsque vous réglez le mode de prises de vues en continu (sauf sur "OFF"), le mode sélectionné apparaît sur l'écran.

- 📷: Prises de vues en continu 4 premières images
- 📷: Auto bracketing
- 📷: Prises de vues en continu 4 dernières images
- 📷: Prises de vues en continu longue durée

◆ **Remarques sur l'utilisation des modes de prises de vues en continu** ◆

- Les prises de vues continuent aussi longtemps que le déclencheur reste enfoncé. Toutefois, en mode auto bracketing, vous n'avez qu'à appuyer une fois sur le déclencheur pour prendre 3 vues.
- Le nombre d'images disponibles est limité par l'espace disponible sur le média. En mode auto bracketing toutefois, aucune photographie n'est prise si l'espace sur le média est insuffisant pour enregistrer 3 vues.
- La mise au point est déterminée sur la première vue et ne peut pas être changée en cours de séquence (à l'exception de prises de vues en continu longue durée).
- L'exposition est déterminée sur la première vue, mais en prises de vues en continu longue durée, l'exposition est réglée pour la scène en cours de photographie.
- La vitesse de prises de vues en continu varie selon la vitesse d'obturation.
- La vitesse de prises de vues en continu ne change pas avec les réglages de qualité enregistrés.
- Le flash ne peut pas être utilisé car le mode est réglé sur "📷" flash débrayé.
- Pour les prises de vues en continu concernant les 4 premières images et 4 dernières images et les vues prises avec auto bracketing, les résultats sont toujours affichés après avoir pris la vue.

Prises de vues en continu 4 premières images

Modes photographie disponibles : **AUTO**, 📷, 📷, 📷, 📷, 📷, 📷, P, S, A, M

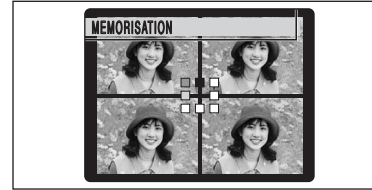

Ce mode prend 4 vues (maxi 1,5 vues/sec.). Lorsque vous prenez les vues, les images apparaissent et enregistrées.

- 📷 Le mode de prises de vues en continu 4 premières images ne peut pas être utilisée en mode vidéo "📷".

Auto bracketing

Modes photographie disponibles : P, S, A, M

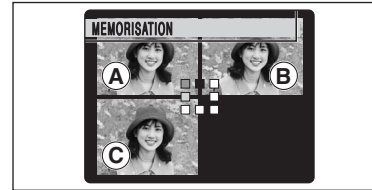

Ce mode prend une image identique avec différents réglages d'exposition. La fonction auto bracketing prend 3 vues en continu d'une quantité spécifiée. **A** est une image correctement exposée, **B** est une image surexposée et **C** est une image sous-exposée. Les réglages (plage d'exposition) peuvent être changés dans le menu photographie.

- **Réglages auto bracketing (3)**
±1/3 EV (IL), ±2/3 EV (IL), ±1 EV (IL)

- 📷 Si la vue sous-exposée ou surexposée est en dehors de la plage de commande de l'appareil photo, la vue n'est pas prise avec les incréments de réglage spécifiés.
- 📷 La fonction auto bracketing ne peut pas être utilisée en mode "AUTO", "📷", "📷", "📷", "📷", "📷", "📷" ou "📷".

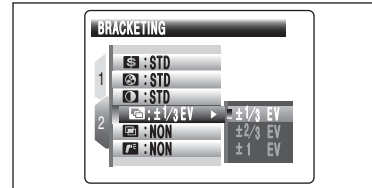

Changement de réglage (plage d'exposition)

Appuyez sur la touche "MENU/OK" pour afficher le menu et changer le réglage dans l'option de menu "📷" BRACKETING (P.70).

Prises de vues en continu 4 dernières images

Modes photographie disponibles : **AUTO**, 📷, 📷, 📷, 📷, 📷, 📷, P, S, A, M

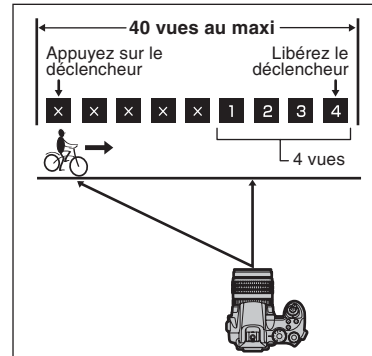

Ce mode vous permet de libérer le déclencheur jusqu'à 40 fois (maxi 1,5 vues/sec.) et d'enregistrer les 4 dernières vues. Si vous retirez votre doigt du déclencheur avant que les 40 vues aient été prises, l'appareil photo enregistre les 4 dernières vues prises avant le relâchement du déclencheur. S'il n'y a pas suffisamment d'espace sur le média, l'appareil photo enregistre le nombre de vues prises avant le relâchement du déclencheur, en fonction de l'espace disponible sur le média.

- 📷 Le mode de prises de vues en continu 4 dernières images ne peut pas être utilisée en mode vidéo "📷".
- 📷 Seul 1 vue peut être pris lorsque vous utilisez le mode de prises de vues en continu 4 dernières images et le mode retardateur simultanément.

Prises de vues en continu longue durée

Modes photographie disponibles: **AUTO**, , , , , , ,

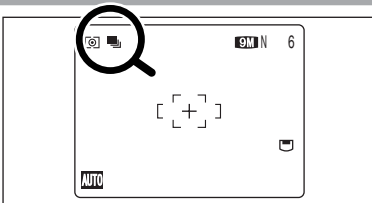

Ce mode vous permet de prendre 40 vues en continu (maxi 1,1 vues/sec.).

- ⚡ Les prises de vues en continu longue durée ne peuvent pas être utilisées dans les modes "P", "S", "A", "M" et "☀".
- ⚡ Seul 1 vue peut être pris lorsque vous utilisez le mode de prises de vues en continu longue durée et le mode retardateur simultanément.
- ⚡ Vous pouvez utiliser simultanément le mode de prise de vues en continu et la fenêtre d'assistance (⇒P.30).

◆ **Mise au point sur un sujet en déplacement** ◆

Si vous appuyez à mi-course sur le déclencheur pour effectuer la mise au point sur le sujet au point de départ **A**, le sujet risque de ne plus être au point lorsqu'il atteint le point **B** où vous désirez prendre la photo.

Dans ce cas, faites la mise point au préalable sur le point **B** et verrouillez la mise au point de façon à ce qu'elle ne se déplace pas.

Cette fonction est également pratique pour photographier des sujets se déplaçant rapidement et sur lesquels la mise au point est difficile à effectuer.

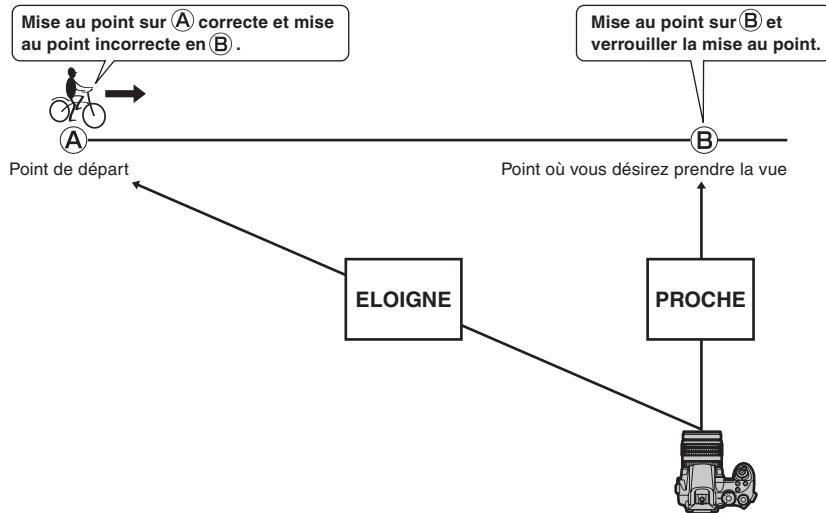

◆ **Prises de vues en continu et flash** ◆

Lorsqu'un mode de prises de vues en continu est sélectionné, le mode flash est obligatoirement réglé sur "☀" flash débrayé.

Toutefois, lorsque le mode change et revient à la photographie normale, le réglage du flash spécifié avant que la prise de vues en continu n'ait été sélectionnée, est restauré.

Ce réglage s'avère utile pour vérifier la composition de la photo des scènes d'extérieur.

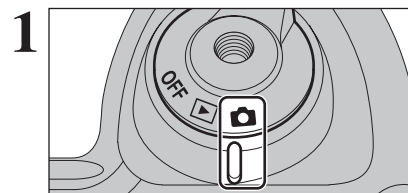

Réglez l'interrupteur d'alimentation sur "☑".

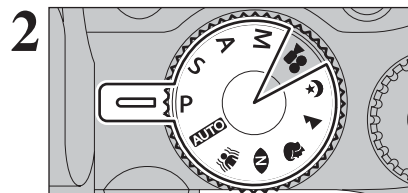

Réglez la molette de modes sur le mode photographie.

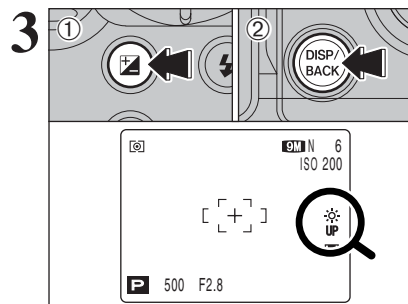

- ① Maintenez la touche "☑" enfoncée.
 - ② Appuyez sur la touche "DISP/BACK".
- "☑" apparaît sur l'écran et le sujet est affiché clairement.

Pour annuler la luminosité augmentée :

- ① Maintenez la touche "☑" enfoncée.
- ② Appuyez de nouveau sur la touche "DISP/BACK".

Cette fonction est automatiquement annulée après chaque prise de vues.

- ⚡ Cette fonction est activée, ceci augmentera également la quantité de taches dans les images sur l'écran. Ceci est normal et n'affecte pas non plus l'image photographiée.
- ⚡ Cette fonction est uniquement destinée à vérifier la composition de votre photo. Elle n'augmente pas la luminosité de l'image.
- ⚡ Même si vous augmentez la luminosité dans des conditions de faible éclairage, vous ne pouvez pas vérifier le sujet.
- ⚡ Les tonalités de couleur peuvent varier les sujets.

Cette fonction affiche l'histogramme pour une image et permet de vérifier la répartition de la luminosité pendant la prise des photos. Cette fonction peut également être utilisée pour vérifier les réglages actuels de photographie.

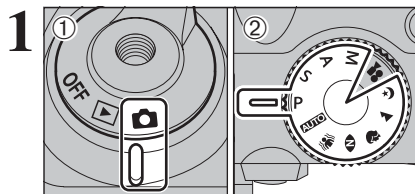

- ① Réglez l'interrupteur d'alimentation sur "📷".
- ② Réglez la molette de modes sur le mode photographie.



Appuyez sur la touche "INFO" pour afficher l'histogramme. Appuyez de nouveau sur la touche "INFO" pour afficher les réglages actuels.

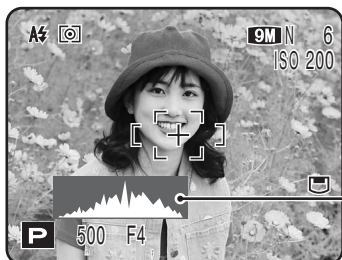

Histogrammes (Affichage rapide)

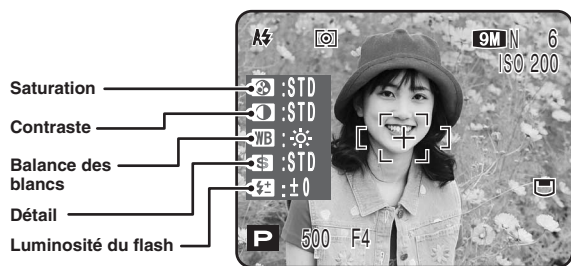

- ⚠ Pendant la prise de vues, l'histogramme apparaît sur l'écran qui est un affichage rapide. La forme du graphique peut être différente de celle présentée pendant la lecture. Procédez à la lecture de l'histogramme pour le vérifier après la prise de vues (⇒P.74).
- ⚠ Un affichage rapide de la distribution de la luminosité est présenté lorsque la photo est prise. L'exposition ne peut pas être vérifiée.
- ⚠ L'information pour les réglages de photographie n'apparaît pas en mode "AUTO", "A", "S", "M", "L" et "C".

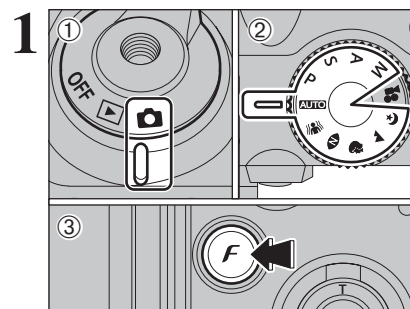

- ① Réglez l'interrupteur d'alimentation sur "📷".
- ② Réglez la molette de modes sur le mode photographie.
- ③ Appuyez sur la touche "F" pour afficher le menu sur l'écran.

⚠ La qualité "RAW" ne peut pas être sélectionnée lors du réglage CCD-RAW (⇒P.103).

Le réglage de qualité est conservé même si l'appareil photo est mis hors tension ou si le réglage de mode est changé.

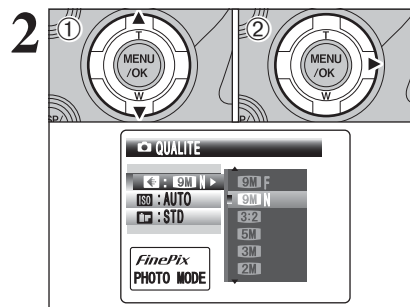

- ① Appuyez sur "▲" ou "▼" pour sélectionner "QUALITE".
- ② Appuyez sur "▶".

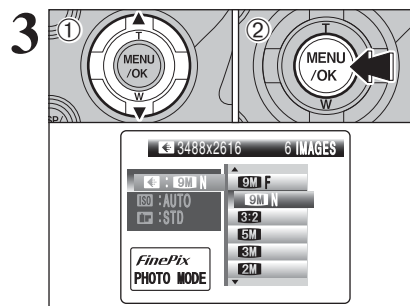

- ① Appuyez sur "▲" ou "▼" pour modifier le réglage.
- ② Appuyez sur la touche "MENU/OK" pour confirmer le réglage.

- ⚠ Les chiffres sur la droite de réglage indiquent le nombre de prises de vues disponibles.
- ⚠ Lors du changement de qualité, le nombre de vues disponibles change également (⇒P.27).

REGLAGE DU MODE QUALITE (NOMBRE DE PIXELS ENREGISTRES)

Réglages de qualité en mode photographie

Choix entre 7 réglages. En utilisant le tableau ci-dessous comme guide, sélectionnez le réglage convenant le mieux à vos objectifs.

Qualité	Exemples d'utilisation
9M F (3488 × 2616)	
9M N (3488 × 2616)	Impression jusqu'au format 10R (25,4 × 30,5 cm) /A3 Pour obtenir une meilleure qualité, sélectionnez "9MF"
3:2 (3696 × 2464)	
5M (2592 × 1944)	Impression jusqu'au format 10R (25,4 × 30,5 cm) /A4
3M (2048 × 1536)	Impression jusqu'au format 6R (15,2 × 20,3 cm) /A5
2M (1600 × 1200)	Impression jusqu'au format 4R (10,2 × 15,2 cm) /A6
03M (640 × 480)	Pour utiliser sur un courrier électronique ou un site Internet

◆ Zone photographiée et réglage de qualité ◆

Zone photographiée sauf "3:2"

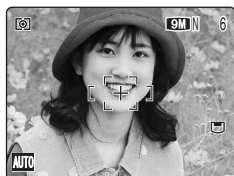

Zone photographiée en "3:2"

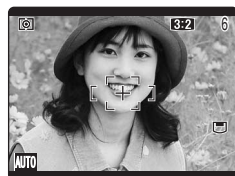

Prises de vues en mode normal possèdent un rapport hauteur/largeur de 4:3 et "3:2" possède un rapport hauteur/largeur de 3:2 (comme des films format 24 × 36 mm et une carte postale).

ISO SENSIBILITE

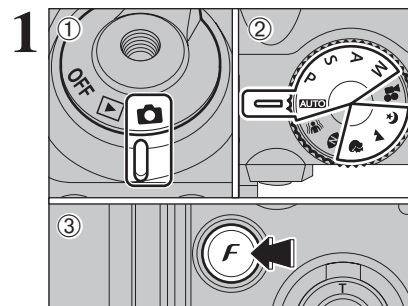

- 1 Réglez l'interrupteur d'alimentation sur "☺".
- 2 Réglez la molette de modes sur "AUTO", "P", "▲", "☺", "P", "S", "A" ou "M".
- 3 Appuyez sur la touche "F" pour afficher le menu sur l'écran.

- ☛ Lors du réglage "☺" Anti-flou ou "☺" Lumière naturelle, seul le réglage "AUTO" peut être sélectionné en réglage de sensibilité "ISO".
- ☛ Dans le mode vidéo "☺", ne pas ajuster le réglage de sensibilité "ISO".

La sensibilité est conservée même si l'appareil photo est mis hors tension ou si le réglage de mode est changé.

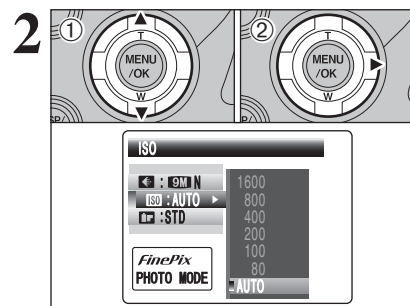

- 1 Appuyez sur "▲" ou "▼" pour sélectionner le réglage de sensibilité "ISO".
- 2 Appuyez sur "▶".

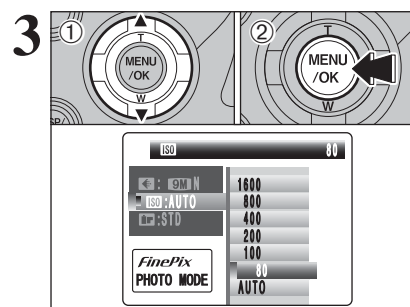

- 1 Appuyez sur "▲" ou "▼" pour modifier le réglage.
- 2 Appuyez sur la touche "MENU/OK" pour confirmer le réglage.

● Réglages
AUTO/80/100/200/400/800/1600

- ☛ La sélection d'un réglage de sensibilité plus élevée vous permettra de prendre des vues dans des endroits plus sombres mais ceci augmentera également la quantité de taches sur vos images. Des rayures peuvent également être visibles sur des vues de scènes comme un ciel de nuit. Choisissez le réglage de sensibilité convenant le mieux aux conditions.
- ☛ Lors du réglage "P", "S", "A" ou "M", AUTO ne peut pas être sélectionné en le réglage "ISO".

Sélectionnez "AUTO" comme réglage sensibilité et l'appareil photo sélectionne le réglage sensibilité approprié pour la luminosité du sujet.

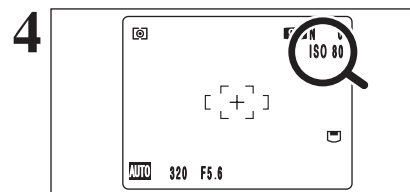

Lorsque la sensibilité est réglée sur "80", "100", "200", "400", "800" ou "1600" le réglage apparaît sur l'écran.

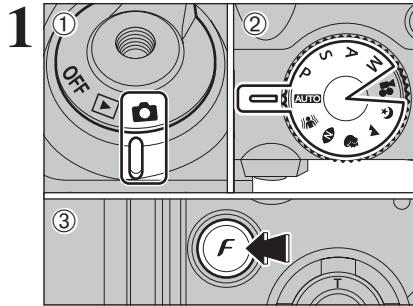

- 1 Réglez l'interrupteur d'alimentation sur "☑".
- 2 Réglez la molette de modes sur le mode photographie.
- 3 Appuyez sur la touche "F" pour afficher le menu sur l'écran.

☛ Dans le mode vidéo "V", ne pas ajuster le réglage "☑" FinePix COULEUR.

Le réglage FinePix COULEUR est conservé même si l'appareil photo est mis hors tension ou si le réglage de mode est changé.

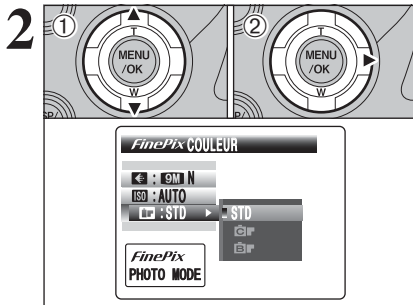

- 1 Appuyez sur "▲" ou "▼" pour sélectionner "☑" FinePix COULEUR.
- 2 Appuyez sur "▶".

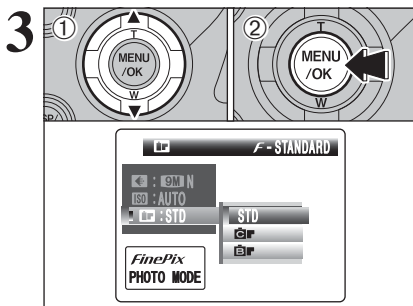

- 1 Appuyez sur "▲" ou "▼" pour modifier le réglage.
- 2 Appuyez sur la touche "MENU/OK" pour confirmer le réglage.

☛ F-DIAPO peut n'engendrer que très peu d'effet visible sur certains sujets ou scènes photographiés. Il se peut même que vous ne discerniez aucune différence de l'écran.

☛ Etant donné que les effets sur image diffèrent selon la scène photographiée en mode F-DIAPO, les vues devront être prises en mode F-STANDARD ou dans ce mode. Notez que vous risquez de ne pas pouvoir remarquer de différence sur l'écran.

☛ Pour les photos prises en mode F-DIAPO ou mode F-N&B, le réglage automatique de qualité est supprimé sur les imprimantes compatibles Exif Print.

F-STANDARD	Le contraste et la saturation des couleurs sont réglés sur standard. Utilisez ce mode pour la photographie normale.
F-DIAPO	Le contraste et la saturation des couleurs sont sur un réglage élevé. Cette fonction est utile pour prendre des photos plus vivantes de sujets comme les paysages (ciel bleu et verdure) et les fleurs.
F-N&B	Ce réglage convertit les couleurs de l'image photographiée en noir et blanc.

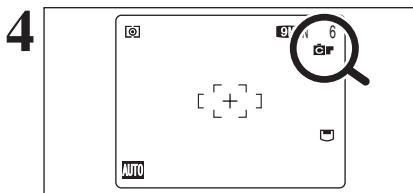

Lorsque le réglage est en mode F-DIAPO ou en mode F-N&B, l'icône apparaît sur l'écran.

F-DIAPO : ☑
F-N&B : ☑

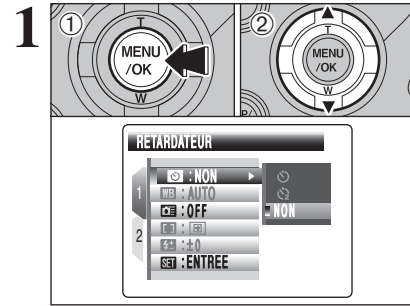

- 1 Appuyez sur la touche "MENU/OK" pour afficher le menu sur l'écran.
- 2 Appuyez sur "▲" ou "▼" pour sélectionner la rubrique du menu.

☛ Lorsque haut ou bas de la rubrique du menu est choisi, appuyez sur "▲" ou "▼" pour modifier la page.

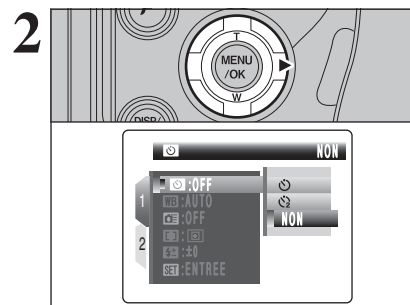

Appuyez sur "▶".

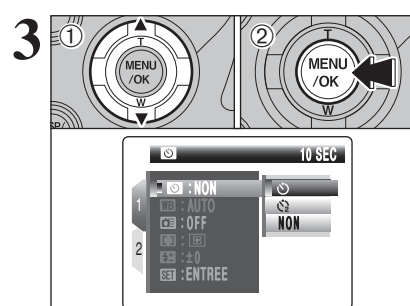

- 1 Appuyez sur "▲" ou "▼" pour modifier le réglage.
- 2 Appuyez sur la touche "MENU/OK" pour confirmer ce réglage.

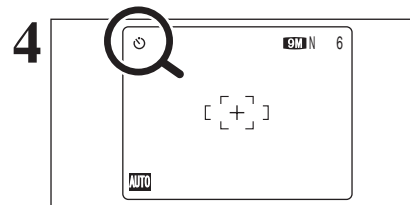

Lorsque vous validez le réglage, une icône apparaît en haut à gauche de l'écran.

☛ Les réglages disponibles dans l'écran du menu varient selon le mode photographique.

Changement du numéro de la page

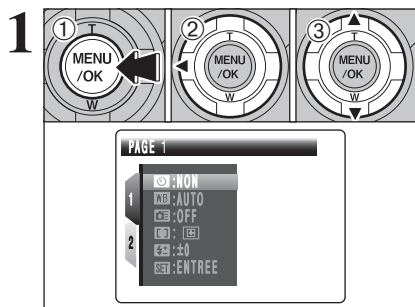

- ① Appuyez sur la touche "MENU/OK" pour afficher le menu sur l'écran.
- ② Appuyez sur "◀" pour spécifier le numéro de la page.
- ③ Appuyez sur "▲" ou "▼" pour sélectionner la page.

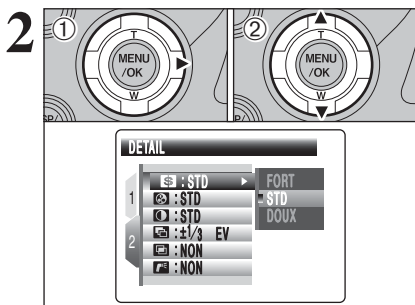

- ① Appuyez sur "▶" pour spécifier la rubrique du menu.
- ② Appuyez sur "▲" ou "▼" pour sélectionner la rubrique du menu.

Retardateur →P.65

Utilisez ce réglage pour prendre par exemple des vues de groupe, dans lesquelles le photographe figure sur la photo.

WB Balance des blancs →P.66

Changez ce réglage pour convenir l'environnement et l'éclairage.

Prise de vues rapide →P.67

Utilisez ce réglage pour réduire la durée requise pour la mise au point.

Mode AF →P.68

Règle la méthode de mise au point.

Flash (réglage de la luminosité du flash) →P.69

Changez ce réglage pour ajuster la quantité de lumière émise par le flash pour correspondre aux conditions de la photographie ou pour obtenir l'effet désiré.

Détail →P.69

Utilisez ce réglage pour adoucir ou accentuer les contours ou pour régler la qualité de l'image.

Saturation →P.70

Utilisez ce réglage pour régler la luminosité de la couleur.

Contraste →P.70

Utilisez ce réglage pour régler le contraste.

Bracketing →P.70

Utilisez ce réglage pour photographier une image identique avec différents réglages d'exposition.

Expositions multiples →P.71

La exposition multiple consiste à superposer des images les unes sur les autres afin d'obtenir une image finale.

Flash externe →P.72

Sélectionnez le flash externe pour utiliser un flash externe.

PHOTOGRAPHIE AVEC RETARDATEUR

Modes photographie disponibles : **AUTO**, , , , , , , **P**, **S**, **A**, **M**

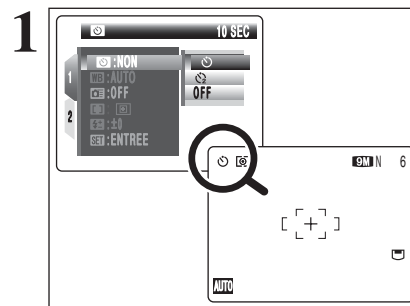

Le retardateur est utilisé dans des situations comme les photos de groupe où le photographe figure également sur la photo. Lorsque vous sélectionnez le réglage du retardateur, l'icône du retardateur apparaît sur l'écran.

- ☺: La vue est prise 10 secondes plus tard.
- ☺: La vue est prise 2 secondes plus tard.

- ☺ L'une des actions suivantes annule le réglage du retardateur :
 - Terminaison de la prise de vues
 - Changement du réglage de la molette de modes
 - Réglage de l'appareil photo en mode lecture
 - Mise de l'appareil photo hors tension

Utilisation du retardateur 2 secondes

Ceci est pratique lorsque l'appareil photo est placé sur un trépied et que vous désirez éviter le bougé de l'appareil photo.

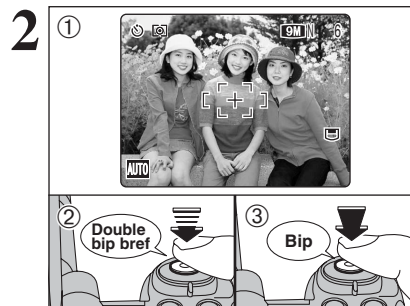

- ① Placez le cadre AF sur le sujet.
- ② Appuyez à mi-course sur le déclencheur pour effectuer la mise au point sur le sujet.
- ③ Sans relâcher le déclencheur, appuyez complètement dessous (entièrement enfoncé) pour démarrer le retardateur.

- ☺ Le verrouillage AF/AE peut être utilisé (→P.28).
- ☺ Ne vous tenez pas devant l'objectif lorsque vous appuyez sur le déclencheur, car ceci empêche d'obtenir la mise au point ou l'exposition correcte.

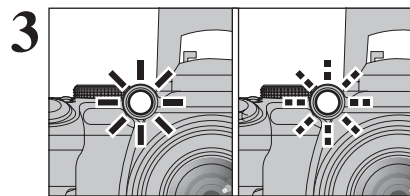

Le témoin du retardateur s'allume et commence alors à clignoter jusqu'à ce que la vue soit prise.

Affichage du témoin de retardateur

☺	S'allume pendant 5 secondes → Clignote pendant 5 secondes
☺	Clignote pendant 2 secondes

- ☺ Pour arrêter le retardateur une fois qu'il a commencé à fonctionner, appuyez sur la touche "DISP/BACK".

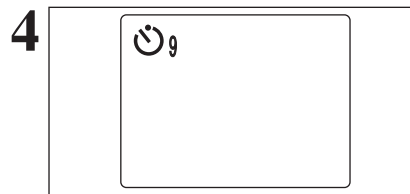

Un compte à rebours apparaît sur l'écran jusqu'à ce que la vue soit prise. Le mode photographie avec retardateur est annulé après chaque prise de photos.

WB BALANCE DES BLANCS

Modes photographie disponibles : P, S, A, M

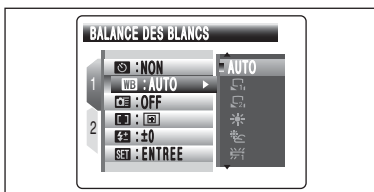

Changez le réglage de la balance des blancs pour convenir l'environnement et l'éclairage. En mode "AUTO" la balance des blancs correcte ne peut pas être obtenue pour des sujets comme des gros plans de visages et des vues prises avec une source lumineuse particulière. Sélectionnez la balance des blancs convenant à la source lumineuse. Reportez-vous P.151 pour des informations plus détaillées sur la balance des blancs.

- AUTO** : Ajustement automatique (prises de vues pour montrer l'ambiance de l'éclairage utilisé)
- : Balance des blancs personnalisée type 1
 - : Balance des blancs personnalisée type 2
 - : Prises de vues en extérieur par beau temps
 - : Prises de vues en extérieur nuageux ou dans l'ombre

- : Prises de vues sous lampes fluorescentes "lumière du jour"
- : Prises de vues sous lampes fluorescentes "blanc chaud"
- : Prises de vues sous lampes fluorescentes "blanc froid"
- : Prises de vues sous éclairage incandescent

* Lorsque le flash se déclenche, le réglage de la balance des blancs (à l'exception de la balance des blancs personnalisée) pour le flash est utilisé. Par conséquent, pour obtenir un effet particulier, le mode flash devra être réglé sur flash débrayé (→P.53).

Les tonalités de couleur peuvent varier légèrement selon les conditions de prises de vues (source d'éclairage, etc.).

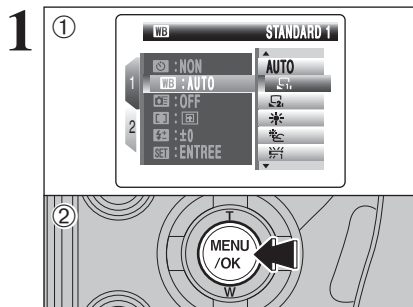

Balance des blancs personnalisée

Utilisez ce réglage pour régler la balance des blancs pour un éclairage ambiant naturel ou artificiel sur vos images. Utilisez ce réglage également pour obtenir des effets spéciaux.

- ① Sélectionnez la balance des blancs personnalisée "☁" ou "☀".
- ② Appuyez sur la touche "MENU/OK".

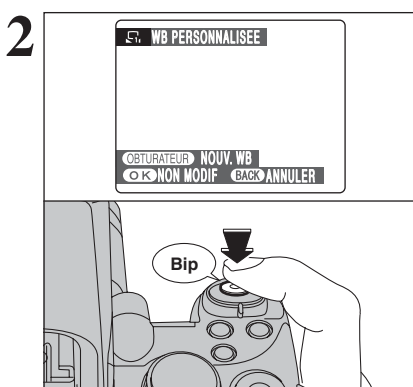

Maintenez une feuille de papier blanc sous la source lumineuse pour régler la balance des blancs de façon à ce qu'elle remplisse entièrement l'écran. Appuyez sur le déclencheur pour régler la balance des blancs.

Le réglage de la balance des blancs n'affecte pas l'image présentée sur l'écran.

Pour utiliser la balance des blancs réglée précédemment, appuyez sur la touche "MENU/OK" sans appuyer sur le déclencheur.

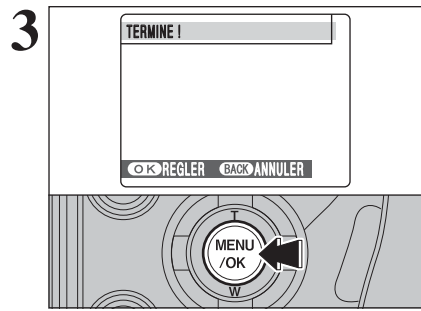

Lorsque l'exposition correcte est mesurée, "TERMINE!" apparaît. Appuyez sur la touche "MENU/OK" pour confirmer le réglage.

- La balance des blancs personnalisée spécifiée est conservée jusqu'à ce qu'elle soit réinitialisée. Ce réglage est conservé même si les piles sont retirées.
- Réglez de nouveau la balance des blancs personnalisée lorsque vous changez le réglage de sensibilité.
- Après avoir pris la vue, vérifiez le réglage couleur (balance des blancs) de l'image.
 - Réglez "IMAGE" dans le menu "PARAMETRE/SET-UP" sur "1.5 SEC", "3 SEC" ou "CONT" (→P.101).
 - Réglez l'interrupteur d'alimentation sur "☑" (→P.31).

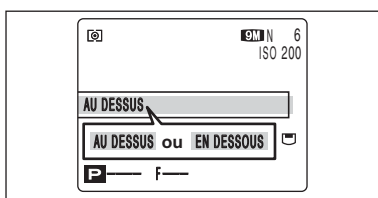

Lorsque [AU DESSUS] ou [EN DESSOUS] apparaît, la balance des blancs n'a pas été mesurée avec l'exposition correcte. Réglez de nouveau la compensation de l'exposition, en utilisant une valeur négative (-) lorsque [AU DESSUS] (surexposé) apparaît et une valeur positive (+) lorsque [EN DESSOUS] (sous-exposé) apparaît.

Exemple
Vous pouvez modifier la balance des blancs pour une image photographiée en utilisant une feuille de papier de couleur au lieu d'un papier blanc.

PRISE DE VUES RAPIDE
Modes photographie disponibles : AUTO, , , , , P, S, A, M

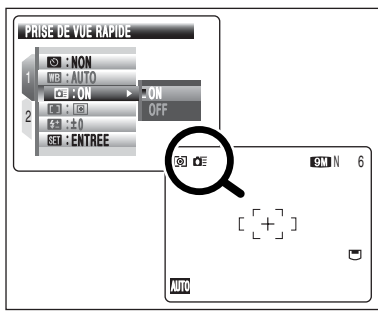

Le mode prise de vues rapide réduit la durée requise pour la mise au point, lorsque vous appuyez à mi-course sur le déclencheur.

- Plage de mise au point**
Grand angle : environ 2 m à l'infini
Téléobjectif : environ 4 m à l'infini

- Cette fonction est activée, la sélection d'un réglage de sensibilité plus sombres mais ceci augmentera également la quantité de taches sur vos images. Ceci est normal et n'affecte pas non plus l'image photographiée.
- Lors de prises de vues alors que le mode prise de vues rapide est réglé sur "ON", les piles s'épuiseront plus rapidement.

MODE AF

Modes photographie disponibles : P, S, A, M

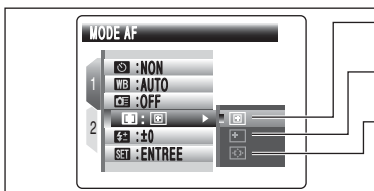

CENTRE

MULTI

AF ZONE

Le mode AF ne peut être sélectionné que lorsque le mode de mise au point est S-AF (⇒P.23).

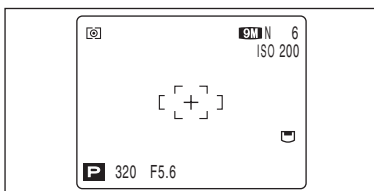

CENTRE

L'appareil photo effectue la mise au point au centre de l'écran. Utilisez cette fonction pour des prises de vues avec verrouillage AF/AE (⇒P.28).

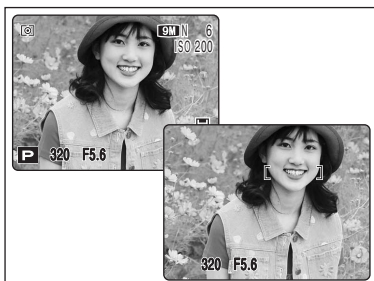

MULTI

Appuyez à mi-course sur le déclencheur. L'appareil photo reconnaît immédiatement un sujet très contrasté à proximité du centre de l'écran et affiche le cadre AF au-dessus du sujet mis au point.

Lors de la prise des vues en mode macro, l'appareil photo effectue la mise au point au centre de l'écran.

En cas de sujet très contrasté au centre de l'écran

Appuyez à mi-course sur le déclencheur. Le cadre AF apparaît placé sur le sujet très contrasté à proximité du centre de l'image.



Lorsqu'il n'y a pas de sujet très contrasté au centre de l'écran

Lorsque l'appareil photo a des difficultés à effectuer la mise au point sur le sujet dans le mode "MULTI", réglez le mode AF sur "CENTRE" et utilisez le verrouillage AF/AE (⇒P.28).



1

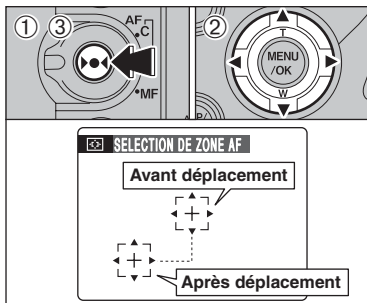

AF ZONE

Vous pouvez changer le positionnement de la zone de mise au point sur l'écran. Utilisez ce réglage lorsqu'un cadrage est déterminé avec l'appareil photo pose sur un trépied pour changer la position de mise au point.

- Maintenez la touche "AF-ON" enfoncée.
- Appuyez sur "▲", "▼", "◀" ou "▶" pour déplacer "AF" (le point cible) jusqu'à la position de mise au point désirée.
- Relâchez la touche "AF-ON".

2

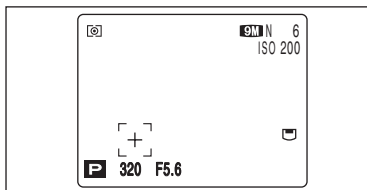

Le cadre AF apparaît dans l'emplacement sur lequel le point cible a été déplacé.

Prenez la vue comme à l'ordinaire.

Pour repositionner le cadre AF, répétez l'étape 1.

L'exposition est toujours réglée en utilisant la zone au centre de l'écran quel que soit l'emplacement du cadre AF. Pour exposer la photo pour votre sujet principal, utilisez le verrouillage AE.

REGLAGE DE LA LUMINOSITE DU FLASH

Modes photographie disponibles : P, S, A, M

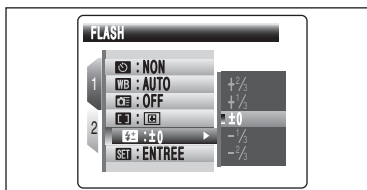

Utilisez ce réglage pour modifier uniquement la quantité de lumière émise par le flash pour convenir aux conditions de la photographie ou pour obtenir un effet désiré.

Plage de correction :

-2/3 EV (IL) à +2/3 EV (IL) par incrément d'environ 1/3 EV (IL) (total : 5 niveaux sélectionnables)

Reportez-vous P.151 pour les informations sur EV (IL).

Selon le type de sujet et la distance de prise de vues, le réglage de luminosité ne peut pas avoir d'effet.

L'image peut apparaître sombre lorsque la vitesse d'obturation est réglée sur des vitesses supérieures à 1/1000 sec.

DETAIL

Modes photographie disponibles : P, S, A, M

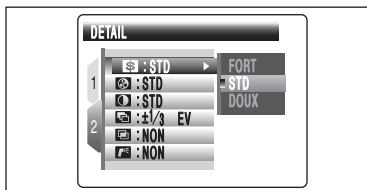

Utilisez ce réglage pour adoucir ou accentuer les contours ou pour régler la qualité de l'image.

FORT : Accentue les contours.

Convient particulièrement aux sujets comme les immeubles, pour obtenir des images aux détails plus nets.

STD (mode standard) :

Procure un détail des bords qui est idéal pour les photos ordinaires.

DOUX : Adoucit les contours.

Convient aux photographies de sujets comme les personnes, pour lesquelles une image plus douce est souhaitable.

SATURATION

Modes photographie disponibles : P, S, A, M

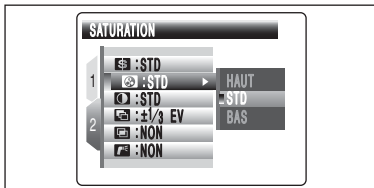

Utilisez ce réglage pour régler la qualité de l'image, notamment pour rendre les couleurs plus vivantes ou pour estomper les tonalités de couleurs.

HAUT: Procure des couleurs foncées et vivantes. Ce réglage est utile pour prendre des photos plus vivantes de sujets comme les paysages (ciel bleu et verdure, etc.).

STD (mode standard): L'appareil photo détermine la saturation correcte.

BAS: Procure des couleurs douces. Ce réglage produit de superbes images qui conservent une atmosphère naturelle même dans des conditions de faible éclairage.

☛ Ce réglage est désactivé lors de la sélection F-DIAPO "☑" ou F-N&B "☑" en réglage FinePix COULEUR "☑".

CONTRASTE

Modes photographie disponibles : P, S, A, M

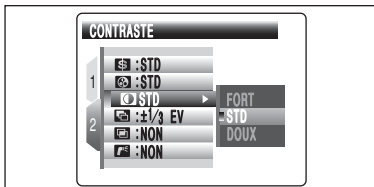

Utilisez ce réglage pour augmenter ou diminuer le contraste.

FORT : Accentue le contraste. Ce réglage fournit des images nettes et claires.

STD (mode standard): L'appareil photo détermine le contraste correct.

DOUX: Diminue le contraste. Les zones brillantes sont moins susceptibles d'être délavées et les zones sombres moins susceptibles de tourner complètement au noir.

☛ Ce réglage est désactivé lors de la sélection F-DIAPO "☑" ou F-N&B "☑" en réglage FinePix COULEUR "☑".

BRACKETING

Modes photographie disponibles : P, S, A, M

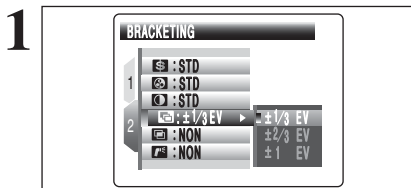

Utilisez ce réglage pour photographier une image identique avec différents réglages d'exposition.

La fonction bracketing prend 3 vues consécutives, l'une étant correctement exposée, les deux photos restantes étant l'une sous-exposée et l'autre surexposée d'une quantité spécifiée.

● **Réglages bracketing (3)**
±1/3 EV (IL), ±2/3 EV (IL), ±1 EV (IL)
Reportez-vous P.151 pour les informations sur EV (IL).

☛ Si la vue sous-exposée ou surexposée est en dehors de la plage de commande de l'appareil photo, la vue n'est pas prise avec les incréments de réglage spécifiés.

☛ La photographie au flash ne peut pas être utilisée.

☛ Cette fonction prend toujours 3 vues. Toutefois, si l'espace sur le média est insuffisant pour 3 vues, aucune vue ne sera prise.

2

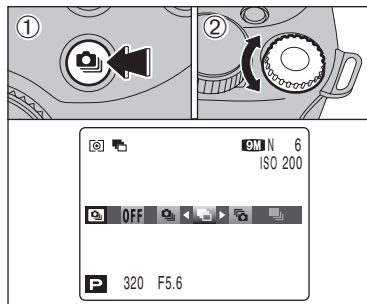

Auto bracketing

Après avoir réglé l'exposition pour le bracketing :

- ① Maintenez la touche "☑" enfoncée.
- ② Tournez la molette de commande pour sélectionner "☑".

EXPOSITIONS MULTIPLES

Modes photographie disponibles : P, S, A, M

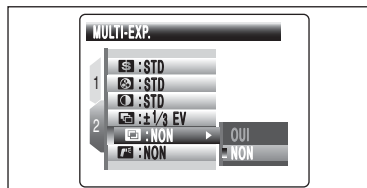

La MULTI-EXP. (expositions multiples) consiste à superposer des images les unes sur les autres afin d'obtenir une image finale que la photographie normale ne peut pas procurer.

☛ Lorsque l'image est surexposée, utilisez la compensation négative dans le réglage luminosité (compensation d'exposition) pour corriger l'exposition (→P.45).

☛ Seul le zoom optique peut être utilisé pour des prises de vues avec expositions multiples. Le zoom numérique (→P.29) n'est pas opérationnel.

☛ Ce mode est annulé lorsque vous changez la molette de modes sur "AUTO", "☑", "☑", "☑", "☑", "☑" ou "☑", et lorsque vous mettez l'appareil photo hors tension.

- La prise de vues en continu et l'auto bracketing sont désactivés lorsque le mode d'exposition multiple est sélectionné.
- Vous ne pouvez changer ni les réglages du menu photographie ni le réglage qualité pendant la prise de vue.
- Le nombre d'expositions multiples n'est pas limité.

1

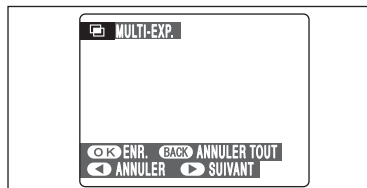

Un écran d'aperçu préalable apparaît lors de la prise la vue.

- Pour prendre une autre vue Appuyez sur "▶".
- Pour enregistrer la vue Appuyez sur la touche "MENU/OK".
- Pour revenir à la vue précédente Appuyez sur "◀".
- Pour annuler l'image sans l'enregistrer Appuyez sur la touche "DISP/BACK".

☛ Une image d'aperçu préalable est toujours présentée, quel que soit le réglage IMAGE (→P.101).

☛ Le changement de mode photographie fait sortir du mode d'exposition multiple sans que les images soient enregistrées.

2

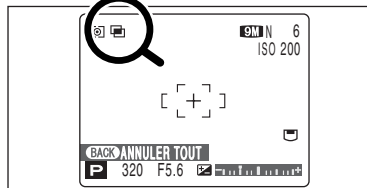

A partir de la seconde vue, l'icône jaune "☑" apparaît sur l'écran.

UTILISATION D'UN FLASH EXTERNE

Modes photographie disponibles : P, S, A, M

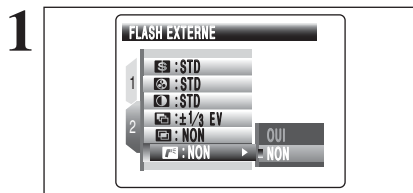

Sélectionnez "OUI" pour ce réglage si vous utilisez un flash externe. Des vitesses d'obturation synchronisée de jusqu'à 1/1000 sec. peuvent être utilisées.

- L'image peut apparaître sombre lorsque la vitesse d'obturation est réglée sur des vitesses supérieures à 1/1000 sec.
- Réglez la balance des blancs (⇒P.66) sur "AUTO" ou sur balance des blancs personnalisée (⇒P.73).

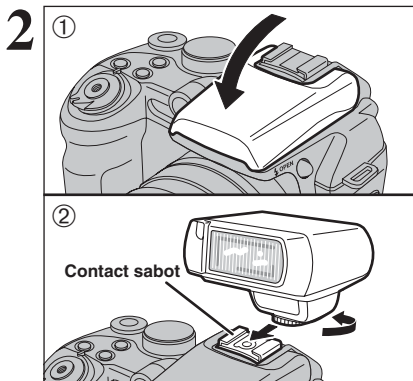

- 1 Refermez le flash intégré.
- 2 Montez le flash externe sur le contact sabot de l'appareil photo et serrez la vis de fixation.

- Si vous sortez le flash intégré alors que le flash externe est réglé sur "OUI", le flash intégré se déclenche une fois comme signal pour que le flash externe se déclenche. Le contact sabot et la borne de synchronisation ne font pas un signal pour flash.

Des flashes externes ordinaires peuvent être utilisés. Toutefois, certains flashes destinés à des appareils photos spécifiques ne peuvent pas être utilisés.

Utilisation de la borne de synchronisation

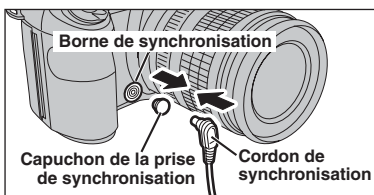

Fixez le cordon de synchronisation du flash externe sur la borne de synchronisation de l'appareil photo en poussant à fond le cordon dans la borne.

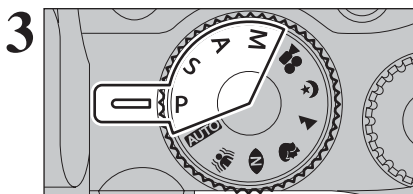

Le mode peut être réglé sur "P", "S", "A" (⇒P.41, 42 et 43) ou "M" (⇒P.44) mais nous vous recommandons d'utiliser "A" ou "M".

- La photographie au flash ne peut pas être utilisée lorsque la prise de vues en continu 4 dernières images (⇒P.54) ou la fonction auto bracketing (⇒P.54) est sélectionnée.

Flash compatibles

Les flash pouvant être utilisés avec cet appareil photo doivent remplir les trois conditions suivantes : L'ouverture peut être réglée. / La synchronisation du flash externe peut être utilisée. / La sensibilité peut être réglée.

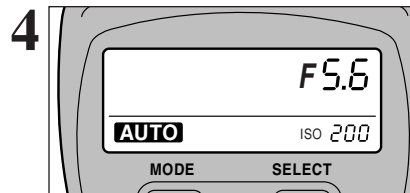

* Illustration de l'affichage du flash externe (disponible dans le commerce).

Réglages des flashes externes (pour les flashes avec commande de flash automatique)

Pour le flash externe, reportez-vous au mode d'emploi du flash et spécifiez les réglages comme indiqué ci-dessous.

- Sélectionnez le mode flash externe (le mode TTL ne peut pas être utilisé).
- Fait correspondre les réglages au réglage d'ouverture de l'appareil photo. Réglez le flash pour le réglage d'ouverture mesuré par l'appareil photo.
- Faites correspondre le réglage de sensibilité (⇒P.61) au réglage de l'appareil photo.

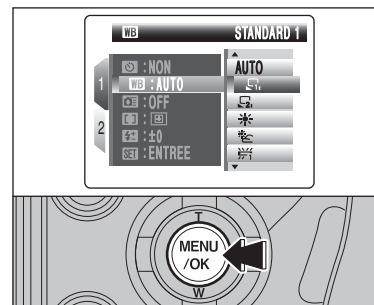

Lorsque la balance des blancs est incorrecte

Réglez la balance des blancs pour convenir au flash externe.

En "BALANCE DES BLANCS" du menu photographie (⇒P.66), sélectionnez balance des blancs personnalisée "ENTREE".

Appuyez sur la touche "MENU/OK".

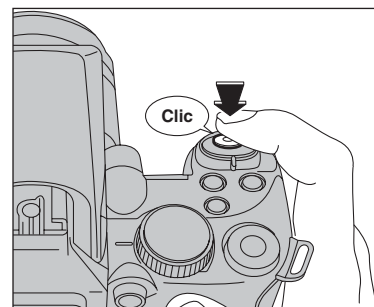

Maintenez une feuille de papier blanc de façon à ce qu'elle remplisse entièrement l'écran. Lorsque l'on appuie sur le déclencheur, le flash se déclenche et la balance des blancs est réglée.

- Après avoir pris la vue, vous devrez vérifier le réglage couleur (balance des blancs) de l'image.
- Réglez l'affichage du menu de PARAMETRE/SET-UP sur "1.5 SEC" "3 SEC" ou "CONT" dans le menu "IMAGE" (⇒P.101).
- Réglez l'interrupteur d'alimentation sur "ON" (⇒P.31).

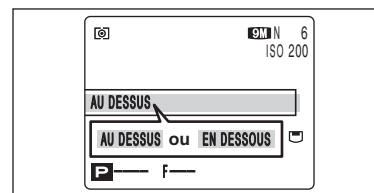

Lorsque [AU DESSUS] ou [EN DESSOUS] apparaît, la balance des blancs n'a pas été mesurée avec l'exposition correcte. Réglez de nouveau la compensation de l'exposition, en utilisant une valeur négative (-) lorsque [AU DESSUS] (surexposé) apparaît et une valeur positive (+) lorsque [EN DESSOUS] (sous-exposé) apparaît.

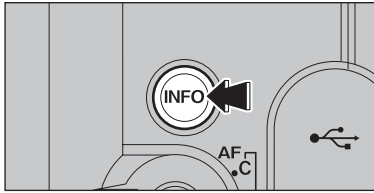

Utilisez cette fonction pour contrôler les informations sur la photographie. Maintenez la touche "INFO" enfoncée pour vérifier les informations.

⚡ Cette fonction ne peut pas être utilisée pendant la lecture d'images multiples (→P.31).

Qualité → 9M F
Sensibilité → ISO 400
Obturation / Ouverture → 1/500 4
FinePix COULEUR → STD
Saturation → STD
Contraste → STD
Flash → NON
Balance des blancs → WB1 : AUTO
Réglage de la compensation d'exposition → ±0

100-0001 ← Numéro d'image

Histogrammes

24. 6.2006 10:00 AM



Avertissement de surexposition : Lorsque l'image est surexposée, les zones dans lesquelles des éblouissements blancs se sont produits clignent en retour.

⚡ Les avertissements de surexposition affichés pendant la lecture et pendant la vérification de l'image photographiée peuvent être différents.

◆ Histogrammes ◆

Un histogramme est une carte qui montre la répartition de la luminosité dans une image (axe horizontal : luminosité ; axe vertical : pixels).

- 1 **Exposition optimale** : Il y a une répartition suffisante de pixels sur l'ensemble avec un maximum dans la plage intermédiaire.
- 2 **Sur-exposée** : Le nombre de pixels dans les parties claires est important, avec une répartition remontant vers la droite.
- 3 **Sous-exposée** : Le nombre de pixels dans les ombres est important, avec une répartition remontant vers la gauche.



⚡ La forme du graphique varie selon le sujet.

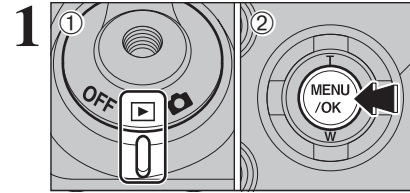

- 1 Réglez l'interrupteur d'alimentation sur "▶".
- 2 Appuyez sur la touche "MENU/OK" pour afficher le menu sur l'écran.

Les images effacées ne peuvent pas être récupérées. Copiez les images sur votre disque dur.

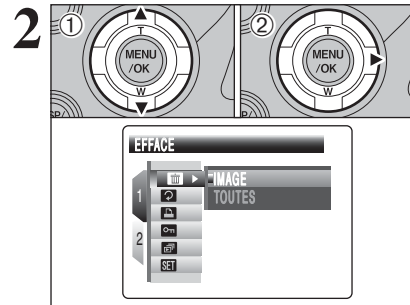

- 1 Appuyez sur "▲" ou "▼" pour sélectionner "IMAGE" ou "TOUTES".
- 2 Appuyez sur "▶".

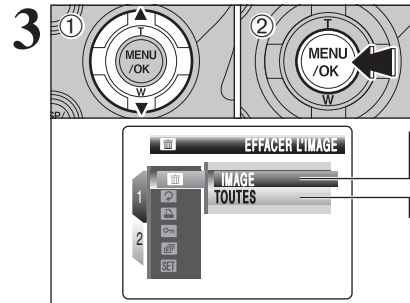

- 1 Appuyez sur "▲" ou "▼" pour sélectionner "IMAGE" ou "TOUTES".
- 2 Appuyez sur la touche "MENU/OK".

IMAGE

Permet d'effacer uniquement l'image sélectionnée.

TOUTES

Permet d'effacer toutes les images non protégées. Faites au préalable une copie des images sur votre disque dur.

"DPOF SPECIFIE. EFFACE OK ?" apparaît, lors d'effacer la image avec le réglage DPOF.

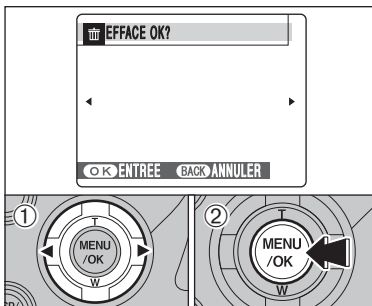
**IMAGE**

- ① Appuyez sur “◀” ou “▶” pour sélectionner l'image à effacer.
- ② Appuyez sur la touche “MENU/OK” pour effacer l'image actuellement affichée.

Pour effacer une autre image, répétez les étapes ① et ②.

Lorsque vous avez terminé d'effacer les images, appuyez sur la touche “DISP/BACK”.

- ⚡ Appuyez successivement sur la touche “MENU/OK” pour effacer des images successives. Prenez garde à ne pas effacer une image importante.
- ⚡ Les images protégées ne peuvent pas être effacées. Déprotégez les images avant de les effacer (→P.84).

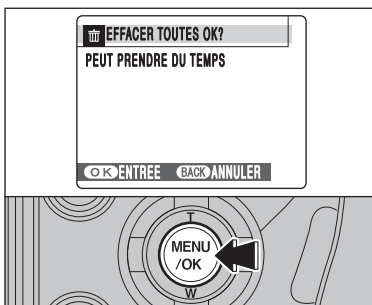
**TOUTES**

Appuyant sur la touche “MENU/OK” efface toutes les images.

- ⚡ Les images protégées ne peuvent pas être effacées. Déprotégez les images avant de les effacer (→P.84).

◆ Pour interrompre la procédure en cours ◆

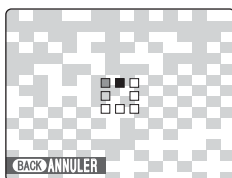

Appuyez sur la touche “DISP/BACK” pour annuler l'effacement de toutes les images. Les images protégées ne seront pas effacées.

- ⚡ Même si vous interrompez immédiatement la procédure, certaines images seront effacées.

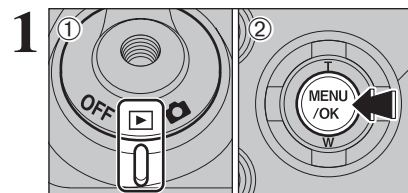

Utilisez ce mode pour tourner l'image photographiée avec le FinePix S9600.

- ① Réglez l'interrupteur d'alimentation sur “▶”.
- ② Appuyez sur la touche “MENU/OK” pour afficher le menu sur l'écran.

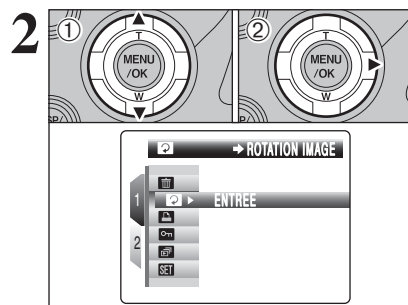

- ① Appuyez sur “▲” ou “▼” pour sélectionner “▶” ROTATION IMAGE.
- ② Appuyez sur “▶”.

- ⚡ Lorsque [IMAGE PROTEGEE] apparaît, déprotégez l'image (→P.84).

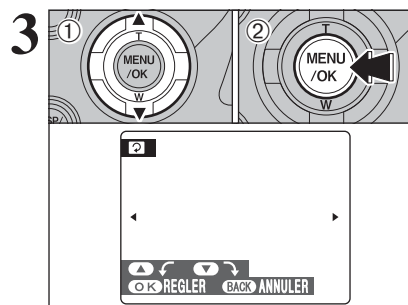

- ① Appuyez sur “▲” ou “▼” pour tourner et afficher l'image.
- ② Appuyez sur la touche “MENU/OK” pour confirmer la sélection. Appuyez sur la touche “DISP/BACK” pour annuler la rotation de l'image.

- ⚡ Une image peut être tournée, lors de la lecture d'image avec FinePix S9600 et FinePixViewer (fourni).

◆ Images pouvant être tournées ◆

Vous risquez de ne pas pouvoir tourner les images qui ont été prises avec un autre appareil que le FinePix S9600.

COMMENT SPECIFIER LES OPTIONS DE TIRAGE (DPOF)



DPOF signifie format de commande de tirage numérique (Digital Print Order Format), il fait référence à un format qui est utilisé pour enregistrer les spécifications d'impression pour les photos prises avec un appareil photo numérique sur un support comme une carte xD-Picture Card et un CF/Microdrive. Les spécifications enregistrées incluent des informations sur les vues qui seront imprimées.

Cette section donne une description détaillée sur la manière de commander vos tirages avec le FinePix S9600.

* Certaines imprimantes n'acceptent pas l'impression de la date et de l'heure ou l'indication du nombre de tirages.

* Les avertissements indiqués ci-dessous peuvent être affichés lorsque vous spécifiez les tirages.

"DPOF SPECIFIE. EFFACE OK ?"

"EFFACE TOUT SPEC DPOF OK ?" (⇒P.75)

Lorsque vous effacez l'image, les réglages DPOF de cette image sont annulés en même temps.

"ANNUL. DPOF OK ?" (⇒P.79)

Lorsque vous insérez un média contenant des images spécifiées pour le tirage avec un autre appareil photo, les spécifications de tirage sont toutes réinitialisées et remplacées par les nouvelles spécifications.

[ERREUR FICHER DPOF] (⇒P.144)

Vous pouvez spécifier jusqu'à 999 images sur le même média.

SPECIFICATION DES REGLAGES DPOF FACILEMENT

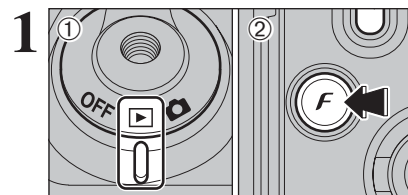

- 1 Réglez l'interrupteur d'alimentation sur "▶".
- 2 Appuyez sur la touche "F".
"AVEC DATE" est sélectionné par défaut. Reportez-vous P.81 pour les informations sur la sélection "AVEC DATE" ou "SANS DATE".

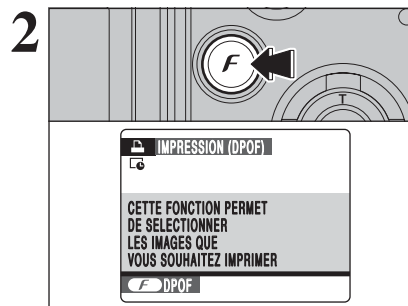

Appuyez sur la touche "F".
S'il y avait déjà des réglages DPOF, passez à l'étape 3.

☛ "L" apparaît sur l'écran lors de la sélection "AVEC DATE".

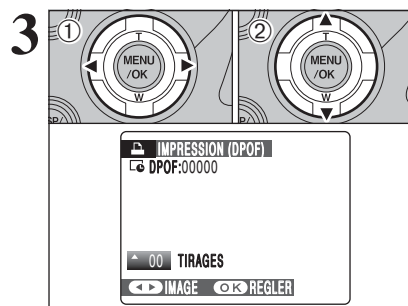

- 1 Appuyez sur "◀" ou "▶" pour afficher l'image et spécifier les réglages DPOF.
- 2 Appuyez sur "▲" ou "▼" pour régler un chiffre jusqu'à 99 pour le nombre de tirages de l'image à imprimer. Pour les images que vous ne désirez pas imprimer, réglez le nombre de tirages sur 0 (zéro).

Pour spécifier plus de réglages DPOF, répétez les étapes 1 et 2.

- ☛ Jusqu'à 999 images peuvent être commandées sur le même média.
- ☛ Les réglages DPOF ne peuvent pas être spécifiés pour les vidéos et les images avec CCD-RAW.
- ☛ Les images photographiées avec d'autres appareils photo que le FinePix S9600 risquent de ne pas pouvoir spécifier les réglages DPOF.

Si vous appuyez sur la touche "DISP/BACK" pendant les réglages, tous les nouveaux réglages sont annulés. S'il y avait déjà des réglages DPOF, seules les modifications sont annulées.

◆ Lorsque les réglages DPOF ont été spécifiés sur un autre appareil photo ◆

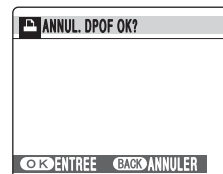

Lorsque les données comprennent une image avec des réglages DPOF qui ont été spécifiés sur un autre appareil photo, "ANNUL. DPOF OK ?" apparaît. La pression sur la touche "MENU/OK" efface tous les réglages DPOF déjà spécifiés. Spécifiez de nouveau les réglages DPOF.

- ☛ Appuyez sur la touche "DISP/BACK" pour laisser les réglages précédents inchangés.

📄 SPECIFICATION DES REGLAGES DPOF FACILEMENT

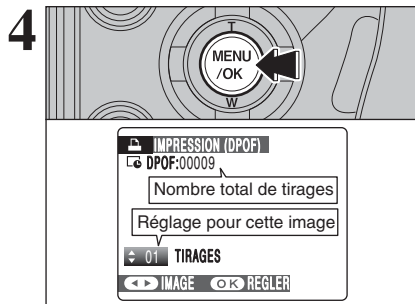

Appuyez toujours sur la touche “MENU/OK” lorsque vous avez terminé les réglages.
Appuyez sur la touche “DISP/BACK” pour annuler ces réglages.

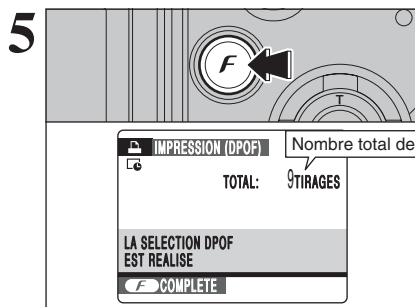

Le nombre total de tirages apparaît sur l'écran.
Appuyez sur la touche “F”.

◆ Annulation des réglage DPOF ◆

Pour annuler le réglage DPOF d'une image spécifiée :

- ① Appuyez sur la touche “F”.
- ② Appuyez sur “◀” ou “▶” pour sélectionner l'image avec le réglage DPOF que vous désirez annuler.
- ③ Réglez le nombre de tirages sur 0 (zéro).

Pour annuler le réglage DPOF d'une autre image, répétez les étapes ② et ③.

Appuyez sur la touche “MENU/OK” pour terminer les réglages.

- DPOF RAZ (→P.83)

📄 REGLAGES DES IMAGES DPOF

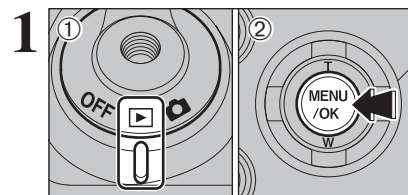

- ① Réglez l'interrupteur d'alimentation sur “OFF”.
- ② Appuyez sur la touche “MENU/OK” pour afficher le menu sur l'écran.

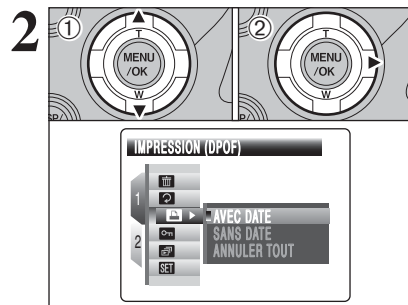

- ① Appuyez sur “▲” ou “▼” pour sélectionner “IMPRESSION (DPOF)”.
- ② Appuyez sur “▶”.

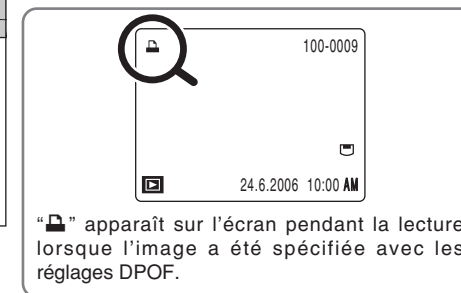

“IMPRESSION (DPOF)” apparaît sur l'écran pendant la lecture lorsque l'image a été spécifiée avec les réglages DPOF.

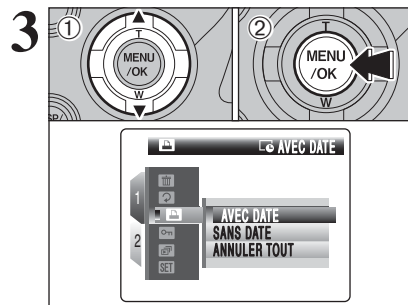

- ① Appuyez sur “▲” ou “▼” pour sélectionner “AVEC DATE” ou “SANS DATE”. Sélectionnez “AVEC DATE” pour avoir la date imprimée sur vos tirages.
- ② Appuyez sur la touche “MENU/OK”.

📌 En sélectionnant le réglage “AVEC DATE”, la date est imprimée sur vos photos que ce soit pour des tirages réalisés auprès d'un service professionnel ou sur une imprimante compatible DPOF (selon les spécifications de l'imprimante, la date ne peut pas être imprimée dans certains cas).

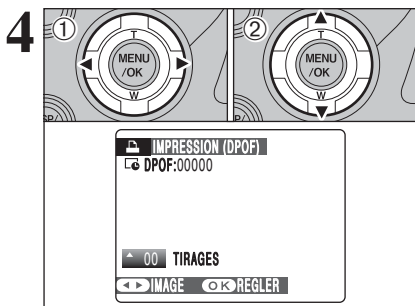

- ① Appuyez sur “◀” ou “▶” pour afficher l'image et spécifier des réglages DPOF.
 - ② Appuyez sur “▲” ou “▼” pour régler un chiffre jusqu'à 99 pour le nombre de tirages de l'image à imprimer. Pour les images que vous ne désirez pas imprimer, réglez le nombre de tirages sur 0 (zéro).
- Pour spécifier plus de réglages DPOF, répétez les étapes ① et ②.

- Jusqu'à 999 images peuvent être commandées sur le même média.
- “” apparaît sur l'écran lors de la sélection “AVEC DATE”.
- Les réglages DPOF ne peuvent pas être spécifiés pour les vidéos et les images avec CCD-RAW.
- Les images photographiées avec d'autres appareils photo que le FinePix S9600 risquent de ne pas pouvoir spécifier les réglages DPOF.

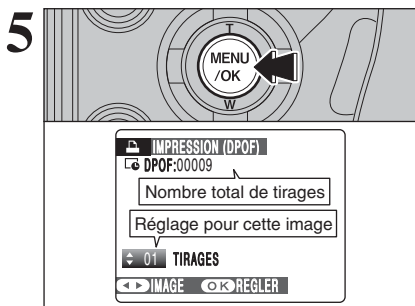

Appuyez toujours sur la touche “MENU/OK” lorsque vous avez terminé les réglages.
Si vous appuyez sur la touche “DISP/BACK” annule ces réglages.

Si vous appuyez sur la touche “DISP/BACK” pendant les réglages, tous les nouveaux réglages sont annulés. S'il y avait des réglages DPOF précédents, seules les modifications sont annulées.

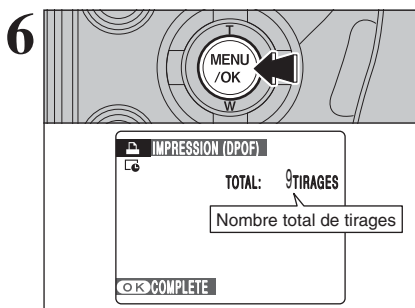

Le nombre total de tirages apparaît sur l'écran. Appuyez sur la touche “MENU/OK”.

◆ **Annulation des réglage DPOF** ◆

Pour annuler le réglage DPOF d'une image spécifiée :

- ① Appuyez sur la touche “F”.
 - ② Appuyez sur “◀” ou “▶” pour sélectionner l'image avec le réglage DPOF que vous désirez annuler.
 - ③ Réglez le nombre de tirages sur 0 (zéro).
- Pour annuler le réglage DPOF d'une autre image, répétez les étapes ② et ③.
Appuyez sur la touche “MENU/OK” pour terminer les réglages.

• DPOF RAZ (→P.83)

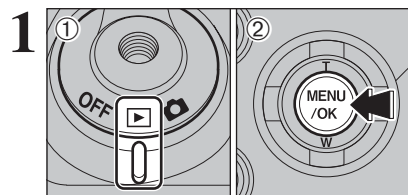

- ① Réglez l'interrupteur d'alimentation sur “OFF”.
- ② Appuyez sur la touche “MENU/OK” pour afficher le menu sur l'écran.

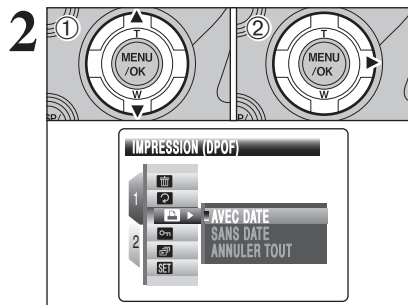

- ① Appuyez sur “▲” ou “▼” pour sélectionner “ IMPRESSION (DPOF)”.
- ② Appuyez sur “▶”.

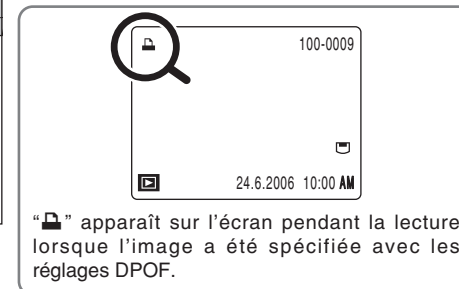

“” apparaît sur l'écran pendant la lecture lorsque l'image a été spécifiée avec les réglages DPOF.

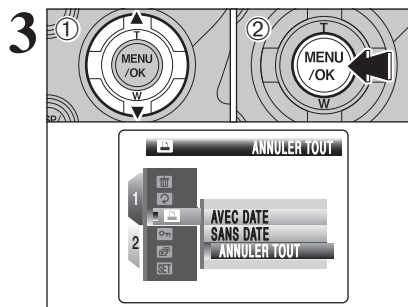

- ① Appuyez sur “▲” ou “▼” pour sélectionner “ANNULER TOUT”.
- ② Appuyez sur la touche “MENU/OK”.

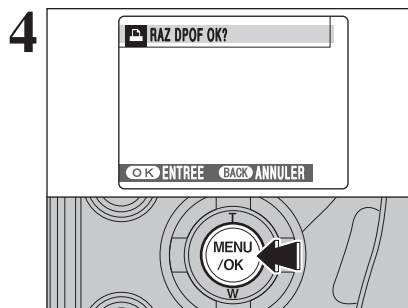

Un message apparaît sur l'écran. Pour réinitialiser tous les réglages DPOF, appuyez sur la touche “MENU/OK”.

PROTECTION DES IMAGES : IMAGE / REGLER TOUT / ANNULER TOUT

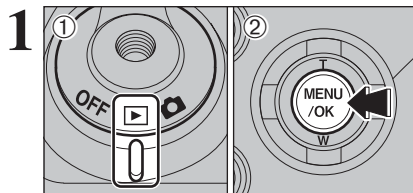

- ① Réglez l'interrupteur d'alimentation sur "▶".
- ② Appuyez sur la touche "MENU/OK" pour afficher le menu sur l'écran.

La protection est un réglage qui permet d'éviter que les images soient accidentellement effacées. Toutefois, la fonction "FORMATAGE" efface toutes les images, y compris les images protégées (→P.104).

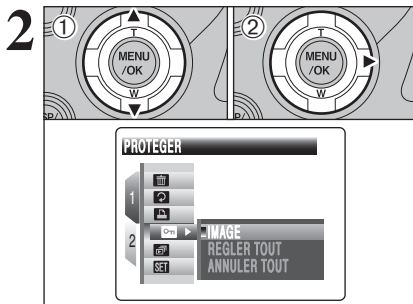

- ① Appuyez sur "▲" ou "▼" pour sélectionner "PROTEGER".
- ② Appuyez sur "▶".

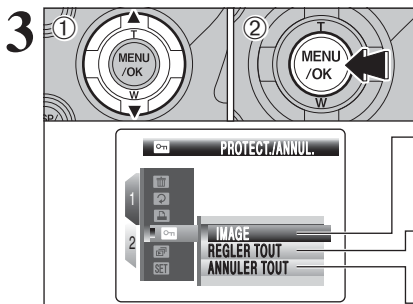

- ① Appuyez sur "▲" ou "▼" pour sélectionner "IMAGE", "REGLER TOUT" ou "ANNULER TOUT".
- ② Appuyez sur la touche "MENU/OK" pour confirmer la sélection.

IMAGE

Protège ou déprotège uniquement l'image sélectionnée.

REGLER TOUT

Protège toutes les images.

ANNULER TOUT

Retire la protection de toutes les images.

REGLER IMAGE

- ① Appuyez sur "◀" ou "▶" pour sélectionner l'image à protéger.
 - ② Appuyez sur la touche "MENU/OK" pour protéger l'image actuellement affichée.
- Pour protéger une autre image, répétez les étapes ① et ②. Lorsque vous avez terminé la protection des images, appuyez sur la touche "DISP/BACK".

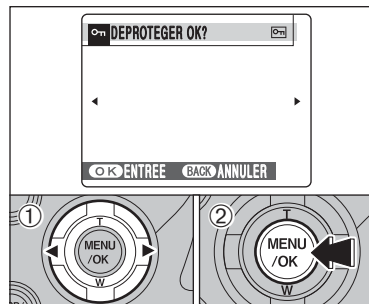
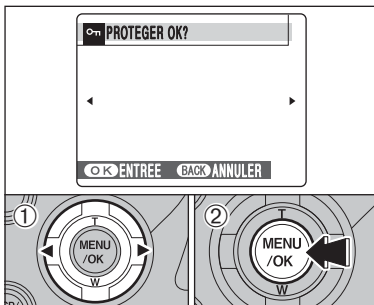
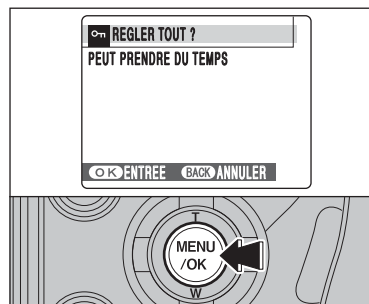

IMAGE ANNULER

- ① Appuyez sur "◀" ou "▶" pour sélectionner l'image protégée.
- ② Appuyez sur la touche "MENU/OK" pour déprotéger l'image affichée.



REGLER TOUT

Appuyez sur la touche "MENU/OK" pour protéger toutes les images.

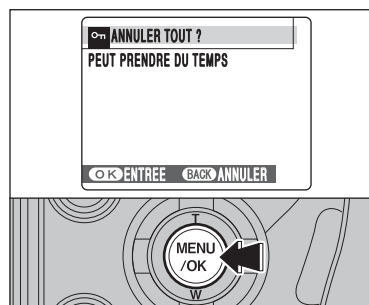

ANNULER TOUT

Appuyez sur la touche "MENU/OK" pour déprotéger toutes les images.

◆ Pour interrompre la procédure en cours ◆

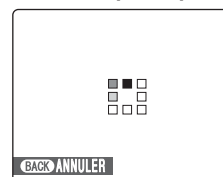

Si les images sont très grandes, la protection ou la déprotection de toutes les images peut prendre un certain temps.
Si vous désirez prendre une vue ou enregistrer une vidéo pendant la procédure, appuyez sur la touche "DISP/BACK". Pour retourner ensuite à la protection ou la déprotection de toutes les images, démarrez la procédure en P.84 à l'étape 1.

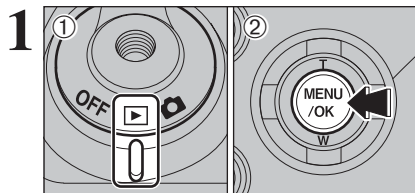

- ① Réglez l'interrupteur d'alimentation sur "▶".
- ② Appuyez sur la touche "MENU/OK" pour afficher le menu sur l'écran.

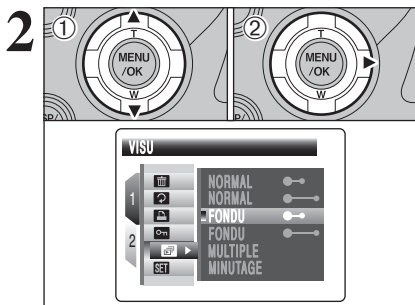

- ① Appuyez sur "▲" ou "▼" pour sélectionner "VISU".
- ② Appuyez sur "▶".

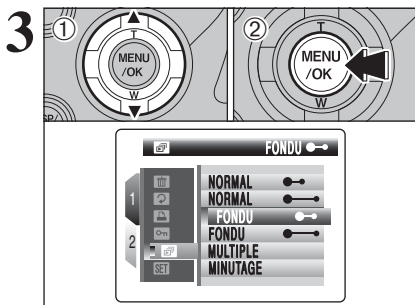

- ① Appuyez sur "▲" ou "▼" pour sélectionner l'intervalle de lecture et le type de transition d'image.
 - ② Appuyez sur la touche "MENU/OK". Les images sont avancées et lues.
- Appuyez sur "◀" ou "▶" pour avancer ou reculer rapidement dans les images lorsque vous sélectionnez "NORMAL" et "FONDU". Pour interrompre la lecture automatique, appuyez sur la touche "MENU/OK".

- ⚡ Appuyez sur la touche "DISP/BACK" une fois pendant la lecture pour regarder l'aide à l'écran.
- ⚡ La fonction d'extinction automatique n'est pas opérationnelle pendant la lecture.
- ⚡ La vidéo commence automatiquement. Lorsque la vidéo se termine, la lecture passe à l'image suivante.

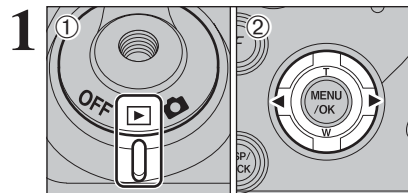

Une annotation vocale jusqu'à 30 secondes peut être ajoutée à des images.

- **Format d'enregistrement audio**
WAVE (⇒P.151)
Format d'enregistrement PCM
- **Taille du fichier audio**
Environ 480 Ko
(pour une capture vocale de 30 secondes)

- ① Réglez l'interrupteur d'alimentation sur "▶".
- ② Appuyez sur "◀" ou "▶" pour sélectionner une image et y ajouter une annotation vocale.

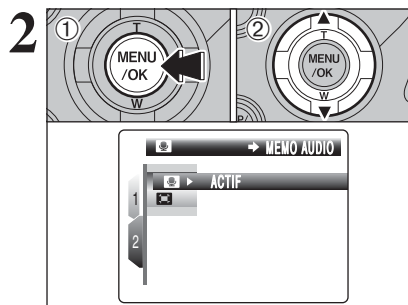

- ① Appuyez sur la touche "MENU/OK" pour afficher le menu sur l'écran.
- ② Appuyez sur "▲" ou "▼" pour sélectionner "MEMO AUDIO".

- ⚡ Les annotations vocales ne peuvent pas être ajoutées aux vidéos.
- ⚡ Lorsque [IMAGE PROTEGEE] apparaît, déprotégez l'image (⇒P.84).

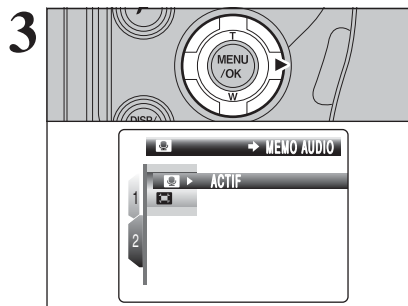

Appuyez sur "▶".

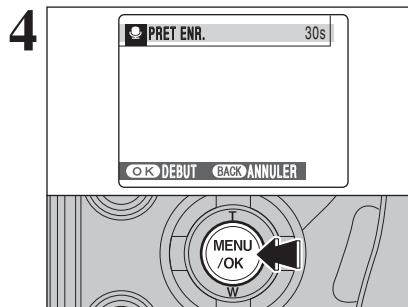

"PRET ENR." apparaît sur l'écran. Appuyez sur la touche "MENU/OK" pour commencer l'enregistrement.

Maintenez l'appareil photo éloigné d'environ 20 cm pour obtenir les meilleurs résultats.

5

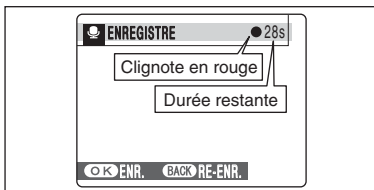

La durée d'enregistrement restante apparaît pendant l'enregistrement.

☛ Pour interrompre votre commentaire pendant l'enregistrement, appuyez sur la touche "MENU/OK".

6

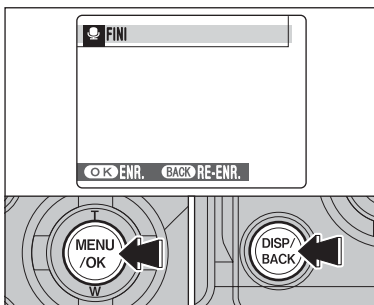

Après 30 secondes d'enregistrement, "FINI" apparaît sur l'écran.

Pour enregistrer l'annotation vocale

Appuyez sur la touche "MENU/OK".

Pour enregistrer de nouveau votre commentaire

Appuyez sur la touche "DISP/BACK".

◆ Lorsque l'image possède déjà une annotation vocale ◆

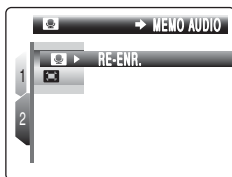

Si vous sélectionnez une image qui possède déjà une annotation vocale, un écran apparaît dans lequel vous pouvez sélectionner si vous voulez enregistrer de nouveau l'annotation vocale ou non.

☛ Lorsque [IMAGE PROTEGEE] apparaît, déprotégez l'image (→P.84).

1

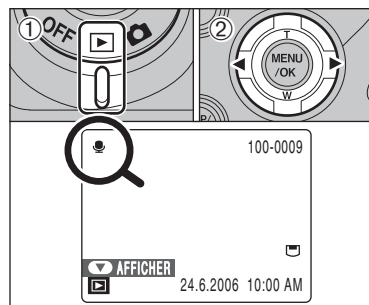

- ① Réglez l'interrupteur d'alimentation sur "OFF".
- ② Appuyez sur "◀" ou "▶" pour sélectionner un fichier d'images ayant une annotation vocale.

☛ L'annotation vocale ne peut pas être lue en mode lecture d'images multiples. Appuyez sur la touche "DISP/BACK" pour sélectionner la lecture de l'image seule.

🔊 apparaît sur l'écran lorsqu'un fichier d'images ayant une annotation vocale est sélectionné.

2

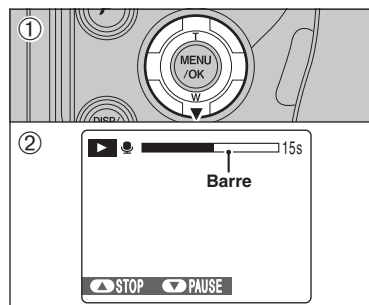

- ① Appuyez sur "▼" pour lire l'annotation vocale.
- ② La durée de lecture apparaît sur l'écran ainsi qu'une barre de progrès.

☛ Lorsque le son est difficile à entendre, réglez le volume (→P.90, 102).

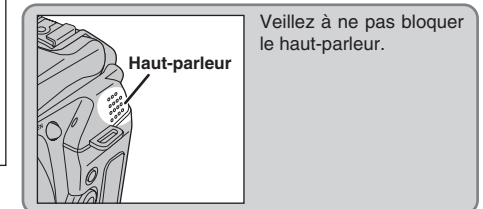

■ Lecture des annotations vocales

	Commande	Description
Lecture		La lecture commence. L'annotation vocale s'arrête lorsque la lecture prend fin.
Pause/Reprise		Pour effectuer une pause pendant la lecture de l'annotation vocale appuyez sur "▼". Appuyez de nouveau sur "▼" lorsque le sous-titre vocal est en mode pause pour reprendre la lecture.
Arrêt		Arrête la lecture. * Appuyez sur "◀" ou "▶" pendant la lecture avec annotation vocale est l'arrêter pour revenir au fichier précédent ou avancer jusqu'au fichier suivant respectivement.
Avance rapide/ Rembobinage		Appuyez sur "◀" ou "▶" pendant la lecture pour avancer ou reculer dans l'annotation vocale. * Ces touches ne sont pas opérationnelles lorsque la lecture est en mode pause.

◆ Lecture d'annotations vocales ◆

Vous risquez de ne pas pouvoir lire certains annotations vocales enregistrés sur d'autres appareils photo.

Réglage du volume d'annotations vocales

Le volume peut être réglé lors de la lecture d'annotations vocales. Réglez le volume afin qu'il convienne aux conditions.

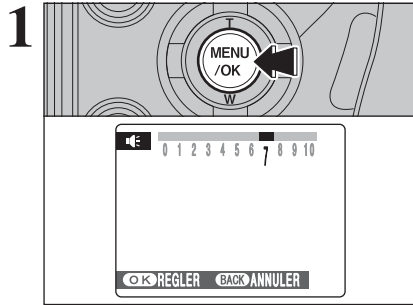

Appuyez sur la touche "MENU/OK" lors de la lecture d'annotations vocales. L'annotation vocale est en mode pause pendant la lecture.

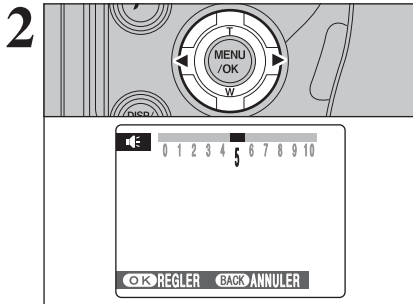

Appuyez sur "◀" ou "▶" pour régler le volume.

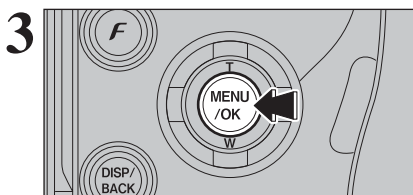

Appuyez sur la touche "MENU/OK" pour confirmer le nouveau réglage. L'appareil photo commence la lecture d'annotation vocale.

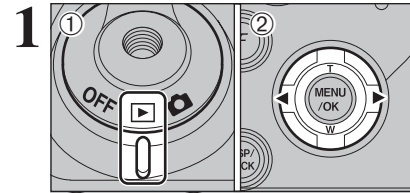

① Réglez l'interrupteur d'alimentation sur "▶".
② Appuyez sur "◀" ou "▶" pour sélectionner l'image à découper.

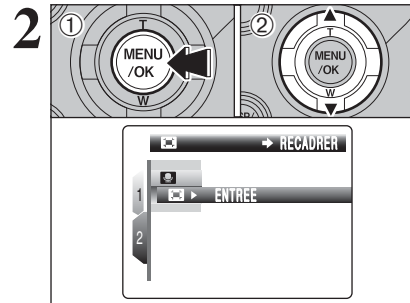

① Appuyez sur la touche "MENU/OK" pour afficher le menu sur l'écran.
② Appuyez sur "▲" ou "▼" pour sélectionner "RECADRER".

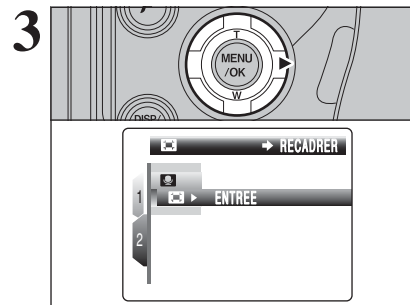

Appuyez sur "▶".

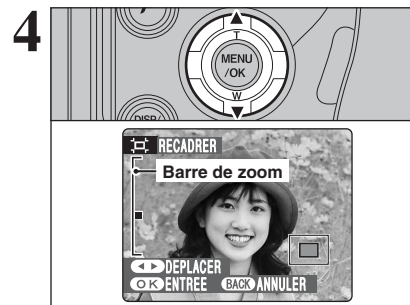

Appuyez sur "▲" ou "▼" pour effectuer un zoom avant ou arrière sur une image. Une barre de zoom apparaît sur l'écran.

Appuyez sur la touche "DISP/BACK" pour revenir à la lecture de l'image seule.

L'image mémorisée varie selon l'échelle de zoom. Pour 0,3M, l'option "ENTREE" apparaît en jaune.

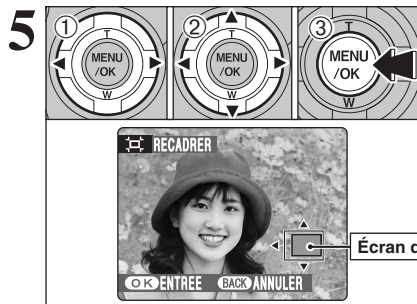

- 1 Appuyez sur “◀” ou “▶” pour sélectionner “DEPLACER”.
- 2 Appuyez sur “▲”, “▼”, “◀” ou “▶” pour afficher une autre partie de l'image. L'image montrée apparaît sur l'écran de navigation.
- 3 Appuyez sur la touche “MENU/OK” pour découper l'image.

Écran de navigation

Appuyez sur la touche “DISP/BACK” pour revenir au réglage de zoom.

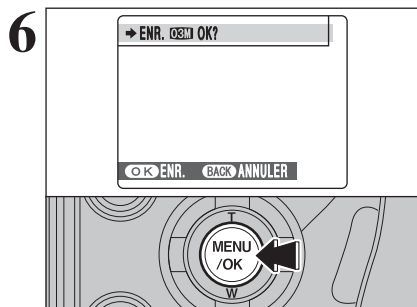

Vérifiez la taille de l'image sauvegardée et appuyez sur la touche “MENU/OK”. L'image découpée est ajoutée en tant que fichier séparé dans la vue définitive.

■ Taille de l'image

	Exemples d'utilisation
5M	Impression jusqu'au format 10R (25,4 × 30,5 cm) /A4
3M	Impression jusqu'au format 6R (15,2 × 20,3 cm) /A5
2M	Impression jusqu'au format 4R (10,2 × 15,2 cm) /A6
03M	Pour utiliser sur un courrier électronique ou un site Internet

Lorsque le réglage de qualité de “03M” est sélectionné, l'image est découpée à la taille normale (un rapport hauteur/largeur de 4:3).

◆ Images pouvant être recadrées ◆

Vous risquez de ne pas pouvoir recadrer les images qui ont été prises avec un autre appareil que le FinePix S9600.

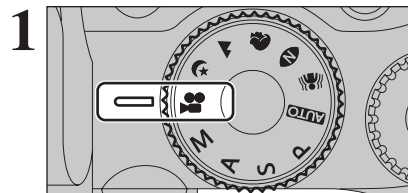

Réglez la molette de modes sur “”. Utilisez le mode vidéo “” pour enregistrer des vidéos avec le son.

- **Format vidéo**
Motion JPEG (⇒P.151) avec son mono
- **Méthode de sélection de la qualité**
640 (640 × 480 pixels)
320 (320 × 240 pixels)
- **Taux d'images** (⇒P.151)
30 images par seconde (fixe)

- 1 Reportez-vous P.95 pour les informations sur le changement du réglage de qualité.
- 2 La vidéo est enregistrée sur le média au fur et à mesure qu'elle est enregistrée et ne peut donc pas être enregistrée correctement si l'appareil photo n'est soudainement plus alimenté (si vous ouvrez le couvercle du compartiment piles ou le volet des fentes d'insertion ou encore si vous débranchez l'adaptateur secteur).

La lecture de vos vidéos sur d'autres appareils photo peut s'avérer impossible.



La durée d'enregistrement disponible et “ATTENTE” apparaissent sur l'écran.

Le son étant enregistré simultanément avec les images, veillez à ne pas recouvrir le microphone avec les doigts ou autre (⇒P.10).

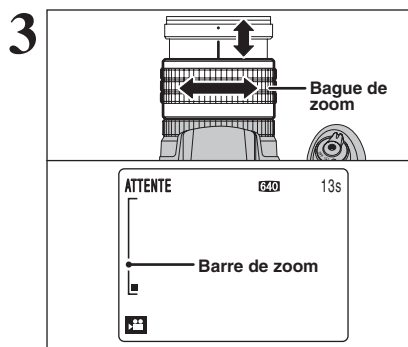

Tournez la bague de zoom pour effectuer un zoom avant ou arrière pendant la prise de vues. Effectuez la mise au point sur le sujet après le zoom.

- **Longueur focale du zoom optique (équivalent à un appareil photo 35 mm)**
Environ 28 mm à 300 mm
Échelle de zoom maxi : 10,7x
- **Plage de mise au point**
Grand angle : environ 40 cm à l'infini
Téléobjectif : environ 2 m à l'infini

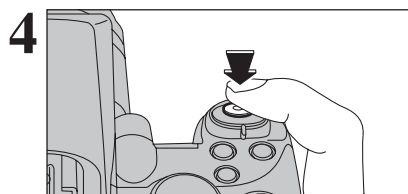

Appuyez à fond sur le déclencheur pour commencer l'enregistrement.

- 1 La luminosité et la couleur qui apparaissent sur l'écran pendant l'enregistrement de vidéo peuvent être différentes de celles présentées avant le début de l'enregistrement.
- 2 Vous n'avez pas besoin de maintenir le déclencheur enfoncé.
- 3 Les bruits de fonctionnement de l'appareil photo, comme la mise au point et la commande d'ouverture, peuvent être enregistrés pendant le tournage d'une vidéo.

Pendant la prise de vues, l'exposition et la balance des blancs sont réglées pour la scène en cours de photographie.

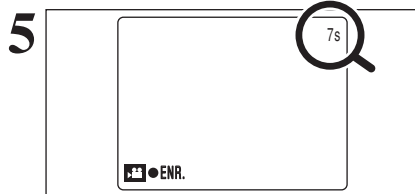

Pendant l'enregistrement, "●ENR." s'affiche en bas à gauche de l'écran et un compteur affiche en haut à droite de l'écran indique la durée restante.

- Si la luminosité du sujet change pendant l'enregistrement vidéo, le bruit de fonctionnement de l'objectif peut être enregistré.
- Le bruit du vent peut être enregistré avec des prises de vues effectuées à l'extérieur.
- Lorsque la durée restante est écoulée, l'enregistrement prend fin et la vidéo est enregistrée sur le média.

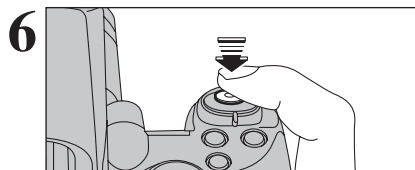

Appuyez à mi-course sur le déclencheur pendant l'enregistrement, l'enregistrement s'interrompt.

- Si l'enregistrement est interrompu immédiatement après avoir commencé, 1 seconde de vidéo sera enregistrée sur le média.

Durée standard d'enregistrement

■ Durée d'enregistrement pour un média

* Ces chiffres correspondent aux durées standard d'enregistrement en utilisant un média neuf formaté sur l'appareil photo. Les durées réelles de l'enregistrement varient selon l'espace libre disponible sur le média.

Capacité du média		Qualité	
		640 (30 images par seconde)	320 (30 images par seconde)
carte xD-Picture Card	16 Mo	13 sec.	26 sec.
	32 Mo	27 sec.	54 sec.
	64 Mo	55 sec.	109 sec.
	128 Mo	111 sec.	219 sec.
	256 Mo	223 sec.	7,3 min.
	512 Mo	7,4 min.	14,6 min.
	1 Go	14,9 min.	29,3 min.
Microdrive	2 Go	29,8 min.	58,6 min.
	340 Mo	5,1 min.	10,0 min.
	1 Go	15,3 min.	30,1 min.

◆ Remarques sur l'utilisation des Microdrives pour le tournage de vidéo ◆

Si la température interne de l'appareil photo est trop élevée, le tournage de vidéo est interrompu pour protéger le média. Les Microdrives ayant tendance à générer de la chaleur (pour des raisons mécaniques), de longues périodes de tournage en continu risquent de ne pas être possibles lorsque la température ambiante est élevée. A titre d'indication pour les durées de tournage, vous pouvez tourner des séquences pendant environ 20 minutes par une température ambiante de +30°C et pendant environ 30 minutes à +25°C.



- ① Si la température interne de l'appareil photo augmente pendant le tournage, "MICRODRIVE SURCHAUFFE ENREGISTREMENT VIDEO ARRET AUTOMATIQUE" apparaît.
- ② Ce message passe ensuite à "MERCi ARRETER ENREGISTREMENT VIDEO". Si vous continuez à tourner, la vidéo est enregistrée et l'appareil photo s'arrête.
- ③ Si vous tentez alors de recommencer immédiatement à tourner, "ARRET DE L'ENR. VIDEO ATTENDEZ PUIS RECOMMENCEZ" apparaît et vous ne pouvez pas commencer à tourner. Mettez l'appareil photo hors tension et ne l'utilisez pas pendant environ 30 minutes jusqu'à ce qu'il ait refroidi. Notez que vous pouvez encore prendre des photos pendant ce temps.

• Ne retirez pas immédiatement le Microdrive car il est chaud juste après le tournage de la vidéo.

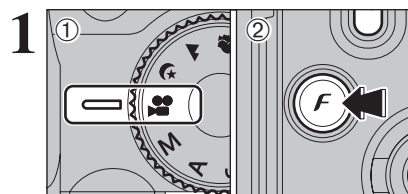

- ① Réglez la molette de modes sur "F".
- ② Appuyez sur la touche "F" pour afficher le menu sur l'écran.

- Dans le mode vidéo "F", ne pas ajuster le réglage de sensibilité "ISO".
- Dans le mode vidéo "F", ne pas ajuster le réglage "□" FinePix COULEUR.

Le réglage de qualité est conservé même si l'appareil photo est mis hors tension ou si le réglage de mode est changé.

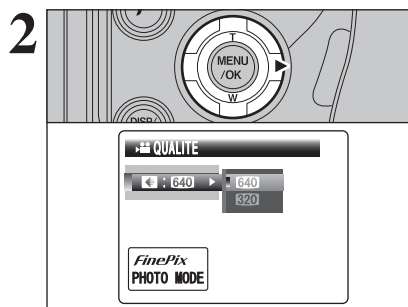

Appuyez sur "▶".

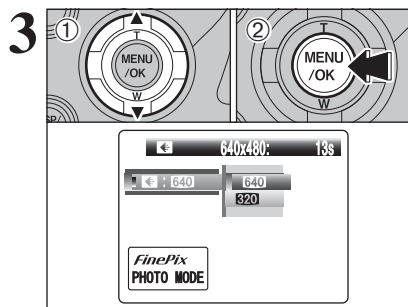

- ① Appuyez sur "▲" ou "▼" pour modifier le réglage.
- ② Appuyez sur la touche "MENU/OK" pour confirmer le réglage.

Réglages de qualité en mode vidéo

Qualité	Exemples d'utilisation
640 (640 × 480)	Pour une meilleure qualité
320 (320 × 240)	Pour enregistrer plus longtemps

Lorsque le média utilisé est 4Go ou plus, ce mode vous permet d'enregistrer des séquences vidéo à 60 minutes (avec le réglage "640") ou 120 minutes (avec le réglage "320").

Veuillez également visiter le site pour les informations sur Microdrive / carte CompactFlash disponible : (<http://www.fujifilm.com/products/digital/>)

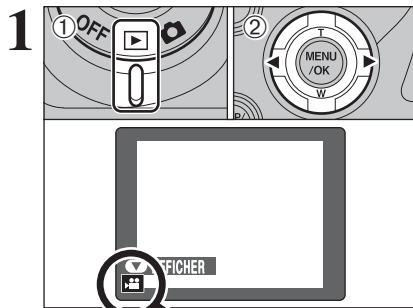

- 1 Réglez l'interrupteur d'alimentation sur "▶".
- 2 Appuyez sur "◀" ou "▶" pour sélectionner le fichier vidéo.

⚠ La vidéo ne peut pas être lue en mode lecture d'images multiples. Appuyez sur la touche "DISP/BACK" pour sélectionner la lecture de l'image seule.

Indiqué par l'icône "⚠".

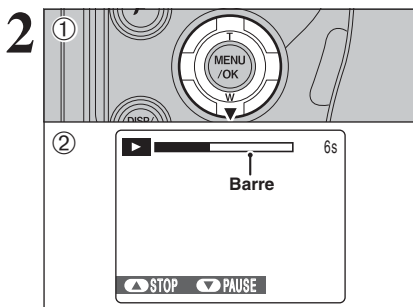

- 1 Appuyez sur "▼" pour procéder à la lecture de la vidéo.
- 2 La durée de lecture apparaît sur l'écran ainsi qu'une barre de progrès.

⚠ Ne couvrez pas le haut-parleur. Le son est difficile à entendre.
 ⚠ Lorsque le son est difficile à entendre, réglez le volume (→ P.97, 102).
 ⚠ Si le sujet de la photo est très éclairé, des rayures verticales blanches ou des rayures horizontales noires risquent d'apparaître sur l'image pendant la lecture. Ceci est normal.

■ Lecture vidéo

	Commande	Description
Lecture		La lecture commence. Elle s'arrête lorsque la fin de la vidéo est atteinte.
Pause/Reprise		Pour effectuer une pause pendant la lecture de la vidéo appuyez sur "▼". Appuyez de nouveau sur "▼" lorsque la vidéo est interrompue, pour reprendre la lecture.
Arrêt		Arrête la lecture. * Appuyez sur "◀" ou "▶" pendant la lecture de la vidéo est l'arrêter pour revenir au fichier précédent ou avancer jusqu'au fichier suivant respectivement.
Avance rapide/ Rembobinage		Appuyez sur "◀" ou "▶" pendant la lecture pour avancer ou reculer rapidement dans la vidéo.
Omission de lecture	 Pendant la pause	Appuyez sur "◀" ou "▶" pendant une pause, la vidéo avance ou recule d'une vue. Maintenez "◀" ou "▶" enfoncée pour vous déplacer rapidement parmi les vues.

◆ Lecture de fichiers vidéos ◆

- Vous risquez de ne pas pouvoir lire certains fichiers vidéos enregistrés sur d'autres appareils photo.
- Pour procéder à la lecture de fichiers vidéos sur un ordinateur, enregistrez le fichier vidéo du média sur le disque dur de l'ordinateur et procédez ensuite à la lecture du fichier enregistré.

Réglage du volume des vidéos

Le volume peut être réglé lors de la lecture de vidéos. Réglez au mieux le volume afin qu'il convienne aux conditions.

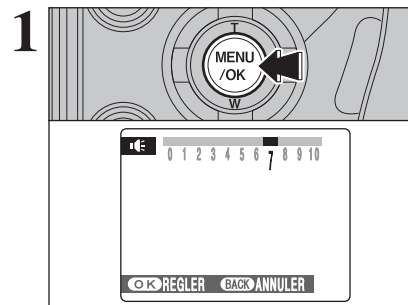

Appuyez sur la touche "MENU/OK" lors de la lecture de vidéo. La vidéo est en mode de pause pendant la lecture.

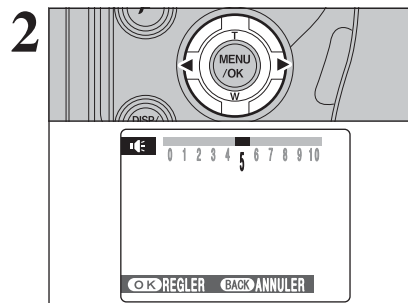

Appuyez sur "◀" ou "▶" pour régler le volume.

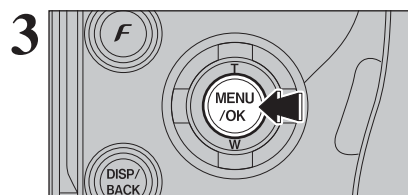

Appuyez sur la touche "MENU/OK" pour confirmer le nouveau réglage. L'appareil photo commence la lecture de vidéo.

UTILISATION DE L'ECRAN DE PARAMETRAGE

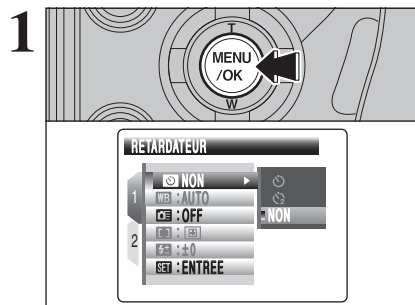

Appuyez sur la touche "MENU/OK" pour afficher le menu sur l'écran.

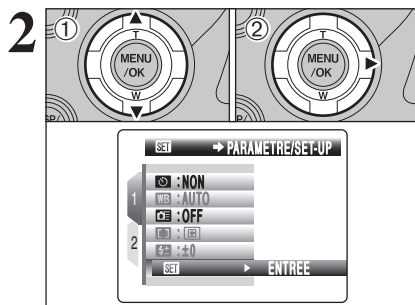

① Appuyez sur "▲" ou "▼" pour sélectionner "SET" PARAMETRE/SET-UP.
② Appuyez sur "▶".

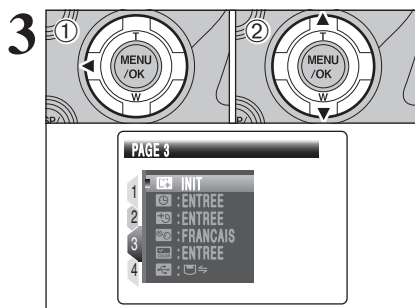

① Appuyez sur "◀" pour spécifier le numéro de la page.
② Appuyez sur "▲" ou "▼" pour sélectionner la page.

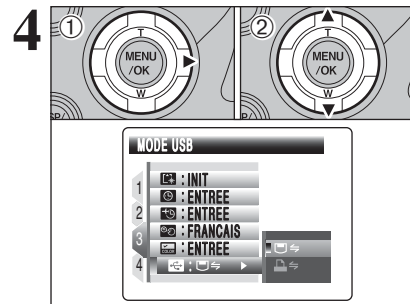

① Appuyez sur "▶" pour spécifier la rubrique du menu.
② Appuyez sur "▲" ou "▼" pour sélectionner la rubrique du menu.

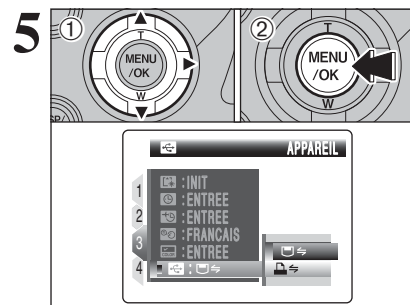

① Appuyez sur "▶" pour sélectionner une option de menu.
Appuyez sur "▲" ou "▼" pour modifier le réglage. Appuyez sur "▶" pour sélectionner "VOL. MODE LECTURE", "LUMINOSITE LCD", "FORMATAGE", "DATE/HEURE", "DECALAGE HOR", "COULEUR DU FOND", "DECHARGER" ou "INIT".
② Après avoir modifié les réglages, appuyez sur la touche "MENU/OK" pour confirmer les changements.

■ Options du menu PARAMETRAGE

Réglages	Affichage	Valeur par défaut	Explication	Page	
1	IMAGE	CONT/3 SEC/ 1.5 SEC/ NON	1.5 SEC	Spécifie si un écran de vérification de l'image (résultat de la photographie) apparaît, après avoir pris la vue. L'image photographiée apparaît pendant quelques instants puis s'enregistre. Les tonalités de couleur des images enregistrées peuvent différer de la couleur réelle. Procédez à la lecture des images enregistrées pour les vérifier.	101
	VOL. DU DECLENCHEUR	SANS/1/2/3	2	Règle le volume du son émis lorsque le déclencheur fonctionne.	-
	VOLUME DU BIP	SANS/1/2/3	2	Règle le volume de la tonalité émise lorsque les commandes de l'appareil photo sont utilisées.	-
	VOL. MODE LECTURE	ENTREE	7	Règle le volume de la lecture de vidéo et d'annotation vocale.	102
	NUMERO IMAGE	CONT./RAZ	CONT.	Spécifie si les numéros d'images sont attribués de manière consécutive à partir des numéros précédents ou s'ils commencent à nouveau.	102
	LUMINOSITE LCD	ENTREE	0	Règle la luminosité de l'écran.	103
	MEDIA	(xD-Picture Card) (CF/Microdrive)		Règle le média à utiliser lorsqu'une carte xD-Picture Card et une carte CF/Microdrive sont chargées dans l'appareil photo.	-
2	CCD-RAW	NON/OUI	NON	Règle la qualité de l'image sur CCD-RAW. Etant donné qu'aucun traitement de l'image n'est effectué sur l'appareil photo pour les images CCD-RAW, les images doivent être traitées sur ordinateur.	103
	MODE EVF/LCD	30 i/s/60 i/s	30 i/s	L'écran lissé est affiché dans toutes situations tels que immédiatement après l'appareil photo en déplacement.	-
	MODE AE-LOCK	AE-L1/AE-L2	AE-L1	Sélectionne le réglage du verrouillage AE.	-
	TEMOIN AF	OUI/NON	OUI	Spécifie si témoin d'assistance AF est mis sous ou hors tension.	-
	EXTINCTION AUTO	5 MIN/2 MIN/NON	2 MIN	Règle l'heure où l'appareil photo est mis hors tension lorsque l'appareil photo n'est pas utilisé.	104
	FORMATAGE	INIT	-	Initialise un média. Choisissez ce menu pour effacer toutes les images (fichiers).	104
	DATE/HEURE	ENTREE	-	Corrige la date et l'heure.	17
	DECALAGE HOR	ENTREE	-	Spécifie les réglages du décalage horaire.	105
	言語/LANG.	ENGLISH/FRANCAIS/ DEUTSCH/ESPAÑOL/ ITALIANO/中文/한글	ENGLISH	Spécifie la langue utilisée pour l'affichage de l'écran.	19
3	COULEUR DU FOND	ENTREE	-	Spécifie les couleurs du menu et du fond.	-
	MODE USB			≡: Fonction de lecteur de carte Fournit un moyen simple de lire des images à partir d'un média et de sauvegarder des images sur un média. ≡: PictBridge Lorsque vous disposez d'une imprimante PictBridge Standard, les images peuvent être imprimées en branchant l'appareil photo directement sur l'imprimante compatible PictBridge, sans utiliser d'ordinateur.	126 122
	STAN. VIDEO	NTSC/PAL	-	Spécifie si la sortie vidéo est réglée sur PAL ou NTSC.	-
	DECHARGER	OK	-	Décharge les batteries Ni-MH.	139
4	INIT	INIT	-	Remet tous les réglages de l'appareil photo, sauf la DATE/HEURE, DECALAGE HOR, 言語/LANG., COULEUR DU FOND et STAN.VIDEO, aux valeurs par défaut d'usine réglées au moment de l'expédition. Un message apparaît lorsque vous appuyez sur "▶". Pour réinitialiser les réglages de l'appareil photo, appuyez de nouveau sur la touche "MENU/OK".	-

1 Mettez toujours l'appareil photo hors tension pour remplacer les piles. L'ouverture du couvercle du compartiment piles ainsi que le débranchement de l'adaptateur secteur, sans mettre l'appareil photo hors tension risquent de provoquer un retour aux réglages de l'appareil photo par défaut, tels qu'ils ont été paramétrés à la sortie d'usine.

☑ IMAGE (AFFICHAGE D'IMAGES)

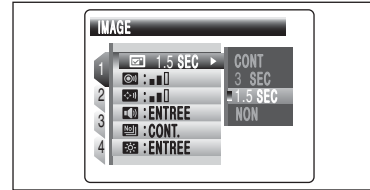

Utilisez ce réglage pour spécifier si les images sont affichées après le tournage.

CONT : Les résultats sont toujours affichés après la prise de vues. L'affichage passe entre l'histogramme et les informations sur la photographie à chaque fois que vous appuyez sur la touche "INFO". Appuyez sur la touche "MENU/OK" pour prendre d'autres vues.

3 SEC/1.5 SEC : L'image apparaît pendant environ 3 ou 1,5 secondes puis est enregistrée.

NON : Les images sont enregistrées sans être affichées.

- 1 En mode de prises de vues en continu longue durée, les images n'apparaissent pas.
- 2 En mode de prises de vues en continu 4 premières images, auto bracketing et prises de vues en continu 4 dernières images, les images sont affichées pendant une durée déterminée avant d'être enregistrées même si "NON" est sélectionné.
- 3 Lors de la sélection "CONT", l'information pour les réglages de photographie n'apparaît pas en mode "AUTO", "M", "A", "S", "L" et "C".
- 4 Les tonalités de couleur des images affichées lorsque "3 SEC" ou "1.5 SEC" est sélectionné sont légèrement différentes de celles des images enregistrées.

VOL. MODE LECTURE

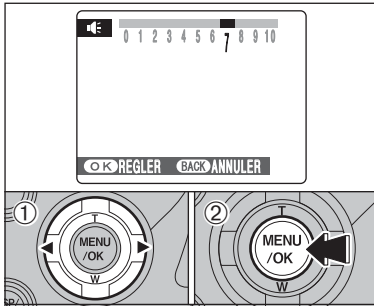

Pour régler le volume lors de la lecture de la vidéo et l'annotation vocale.

- 1 Appuyez sur "◀" ou "▶" pour régler le volume. Plus le nombre est grand, plus le volume émet. "0" indique un assourdissement.
- 2 Appuyez sur la touche "MENU/OK" pour confirmer le nouveau réglage.

NUMERO IMAGE

	< CONT. >	< RAZ >
A	0001 ⋮ 0005	0001 ⋮ 0005
↓		
B	0006 ⋮ 0010	0001 ⋮ 0005

* Média formaté utilisé pour A et B.

Spécifie si les numéros d'image sont attribués de manière consécutive à partir des numéros précédents ou s'ils commencent à nouveau.

CONT. : Les images sont mémorisées en commençant par le numéro de fichier le plus élevé enregistré sur le dernier média utilisé.

RAZ : Les images sont mémorisées sur chaque média en commençant avec le fichier numéro "0001".

Le réglage de cette fonction sur "CONT." permet de gérer plus facilement les fichiers car il évite la duplication des noms de fichiers lorsque les images sont téléchargées vers un ordinateur.

- 1 Lorsque le réglage de l'appareil photo est sur "INIT", le réglage du numéro d'image ("CONT." ou "RAZ") est changé et passe à "CONT.", et le numéro d'image lui-même ne revient pas à "0001".
- 2 Lorsque le média contient déjà des fichiers d'images avec des numéros de fichier plus élevés que le numéro de fichier le plus haut sur le dernier média, les images sont enregistrées en commençant par le plus haut numéro de fichier sur le média en cours d'utilisation.

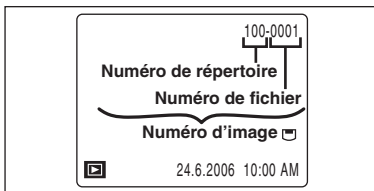

Vérifiez le numéro de fichier en regardant l'image. Les 4 derniers chiffres du numéro à 7 chiffres, en haut à droite de l'écran, correspondent au numéro de fichier et les 3 premiers au numéro de répertoire.

- 1 Pour changer de média, mettez toujours l'appareil photo hors tension avant d'ouvrir le volet des fentes d'insertion. Si vous ouvrez le volet des fentes d'insertion sans mettre tout d'abord l'appareil photo hors tension, les numéros d'images en séquence ne seront pas conservés.
- 2 Les numéros de fichiers vont de 0001 à 9999. Une fois 9999 dépassé, le numéro de répertoire augmente de 1. Le numéro maximum est 999-9999.
- 3 Le numéro d'image affiché peut être différent pour des images prises avec un autre appareil photo.
- 4 Lorsque [IMAGE NO. PLEIN] apparaît, reportez-vous P.143.

REGLAGE DE LA LUMINOSITE DE L'ECRAN

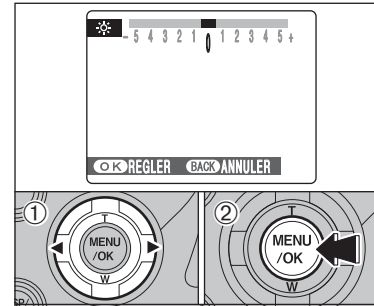

Pour régler la luminosité de l'écran :

- 1 Appuyez sur "◀" ou "▶" pour régler la luminosité de l'écran.
- 2 Appuyez sur la touche "MENU/OK" pour confirmer le nouveau réglage.

CCD-RAW

Le réglage de CCD-RAW sur OUI désactive les fonctions de traitement du signal (reconstitution des données reçues par le CCD en tant qu'image) exécutées sur l'appareil photo. Par conséquent, cette tâche doit être effectuée par l'ordinateur.

La conversion avec FinePixViewer permet également de créer des images au format TIFF. La conversion avec Hyper-Utility2 permet de spécifier des paramètres du type format image, ton, balance des blancs, netteté, saturation et luminosité pendant la conversion du fichier.

* Pour la reconstruction des images, FinePixViewer (se trouvant dans logiciel du CD-ROM fourni pour FinePix CX) ou Hyper-Utility2 (se trouvant dans logiciel Hyper-Utility HS-V2 du CD-ROM fourni) doit être installé dans l'ordinateur.

Les fonctions de la liste ci-dessous ne peuvent pas être utilisées dans le mode CCD-RAW.

Pendant la prise de vues	Le zoom numérique, la prise de vues en continu et la qualité ne sont pas disponibles.
Pendant la lecture	La lecture peut être agrandie au zoom jusqu'à 2,5x mais les images découpées ne peuvent pas être enregistrées.

EXTINCTION AUTO

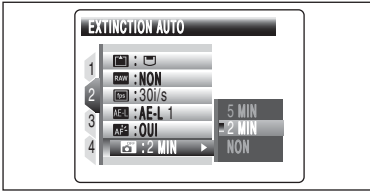

Lorsque cette fonction est activée et l'appareil photo reste inutilisé pendant 2 ou 5 minutes, il se met hors tension. La fonction d'extinction automatique évite de laisser l'appareil photo sous tension.

⚠ La fonction d'extinction automatique est désactivée pendant le mode lecture automatique et la décharge, et lorsque l'appareil photo est connecté à une sortie USB.

◆ Remettre l'appareil photo sous tension ◆

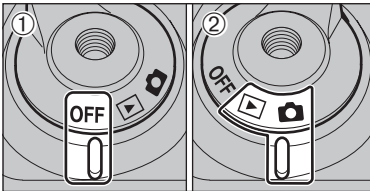

- 1 Réglez l'interrupteur d'alimentation sur "OFF".
- 2 Réglez de nouveau l'interrupteur d'alimentation sur "CAM" ou "E".

FORMATAGE

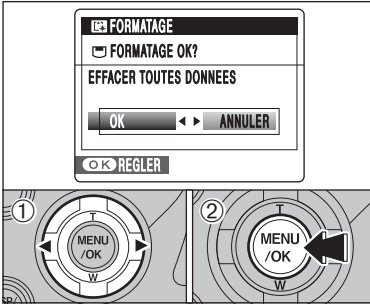

Initialisez (formatez) le média pour l'utiliser avec l'appareil photo.

L'initialisation du média efface toutes les images, y compris les images protégées. Avant d'initialiser, copiez les images sur votre disque dur.

- 1 Appuyez sur "◀" ou "▶" pour sélectionner "OK".
- 2 Appuyez sur la touche "MENU/OK" pour effacer toutes les images et initialiser le média.

⚠ Vérifiez toujours le média à formater sur l'écran avant de commencer.

- Média formaté "FORMATAGE OK?" : Cartes xD-Picture Card
 - "FORMATAGE OK?" : CF/Microdrives
- ⚠ Lorsque [ERRUER CARTE], [ERREUR ECRITURE], [ERREUR DE LECTURE] ou [CARTE NON INITIALISEE] apparaît, reportez-vous P.143-144 avant de formater le média et prenez les mesures appropriées.
- ⚠ N'ouvrez pas le couvercle du compartiment piles lors du formatage, car celui-ci risquerait d'être interrompu.

DECALAGE HORAIRE

Cette fonction permet de régler le décalage horaire par rapport à la date et à l'heure actuellement réglées. Lorsque ce réglage est actionné, le décalage horaire spécifié est appliqué lorsque les vues sont prises.

Utilisez cette fonction lorsque vous voyagez dans des régions situées dans des fuseaux horaires différents.

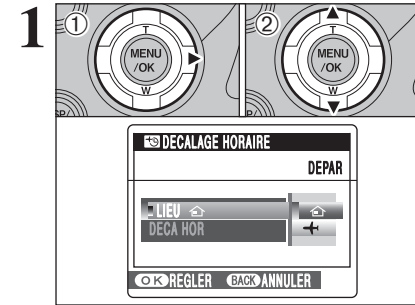

- 1 Appuyez sur "▶".
 - 2 Appuyez sur "▲" ou "▼" pour passer entre "🏠" DEPAR et "✈️" LOCAL.
- Pour régler le décalage horaire, sélectionnez "✈️" LOCAL.
- 🏠 DEPAR : Le fuseau horaire chez vous
✈️ LOCAL : Le fuseau horaire de votre destination

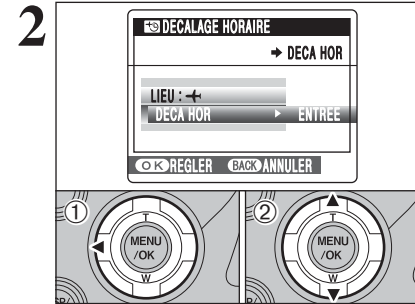

- 1 Appuyez sur "◀".
- 2 Appuyez sur "▲" ou "▼" pour sélectionner "DECA HOR".

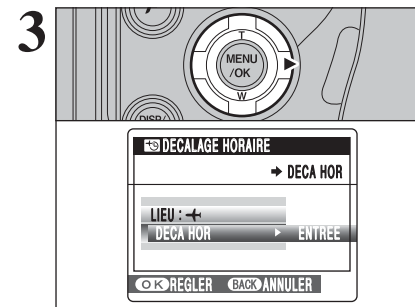

Appuyez sur "▶".

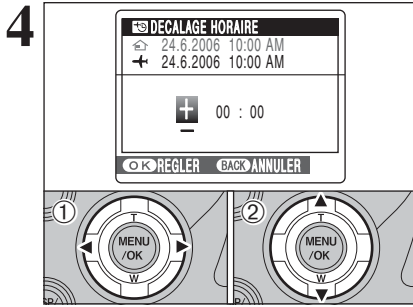

- ① Appuyez sur “◀” ou “▶” pour sélectionner +, -, heure et minute.
- ② Appuyez sur “▲” ou “▼” pour corriger le réglage.

● **Réglage horaire disponible**
 -23 : 45 à +23 : 45 (par étapes de 15 minutes)

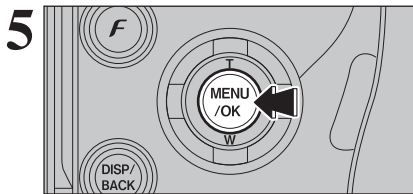

Appuyez toujours sur la touche “MENU/OK” lorsque vous avez terminé les réglages.

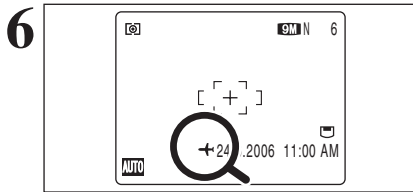

Lorsque le mode photographie est sélectionné avec l'heure mondiale réglée, “+” apparaît sur l'écran pendant 3 secondes et la date passe au jaune.

Lorsque vous revenez d'un voyage, n'oubliez pas de changer le fuseau horaire (repassez au mode “🏠” DEPAR) puis vérifiez la date et l'heure.

À propos de FinePixViewer

FinePixViewer est une application logicielle qui vous permet de sauvegarder, sur votre ordinateur, des images fixes, des séquences et des fichiers audio que vous avez enregistrés avec un appareil photo numérique et d'organiser, de modifier et d'imprimer les fichiers sauvegardés. Cette section fournit une brève description des fonctions de FinePixViewer.

Sauvegarde des données de l'appareil photo sur votre ordinateur/Regarder et organiser les fichiers et les dossiers/Affichage ou réorganisation par année/Modification des fichiers d'image/Travail avec des groupes d'images/Enregistrer vos applications préférées/Impression des images/Et toute une gamme de fonctions diverses

À propos de Hyper-Utility2

Hyper-Utility2 est une application logicielle qui vous permet de sauvegarder, sur votre ordinateur, des images fixes, des séquences et des fichiers audio que vous avez enregistrés avec un appareil photo numérique et d'organiser, de modifier et d'imprimer les fichiers sauvegardés.

■ **Configuration du logiciel**

Hyper-Utility2 consiste en 2 types d'application: les applications centrales et les applications d'aide.

En complétant les applications centrales avec les applications d'aide, toute une gamme de fonctions supplémentaires peuvent être obtenues.

Hyper-Utility2

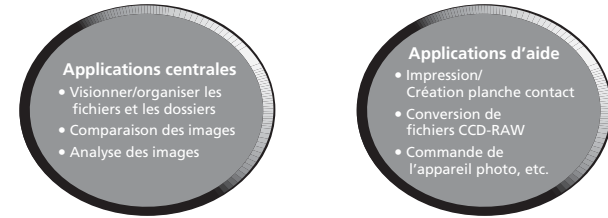

■ **Visionner/organiser les fichiers et les dossiers**

Les dossiers et les fichiers comme les images fixes, ainsi que les films et le son, sont présentés sous forme d'images timbres pour un contrôle rapide et facile.

■ **Comparer 2 images**

Le mode de Prévisualisation fenêtre séparée divise l'écran à l'horizontale ou à la verticale pour pouvoir comparer ou vérifier deux images.

■ **Analyser les images**

Toute une gamme de travaux d'analyse de l'image peut être effectuée, y compris la visualisation de l'histogramme de l'image (la zone peut être spécifiée) et l'affichage des alarmes pour des problèmes comme la sous ou la surexposition.

■ **Toute une gamme d'autres fonctions utiles**

Hyper-Utility2 offre également toute une gamme d'autres fonctions pour l'utilisation des données de photographie qui peuvent être appliquées comme requis, parmi lesquelles des fonctions pour l'impression et la création de fichiers de planches contact, la présentation de diaporamas, la conversion des fichiers CCD-RAW et la commande de l'appareil photo.

Adobe RGB (1998)

Hyper-Utility2 inclut une fonction pour la sauvegarde de fichiers d'images dans l'espace couleur Adobe RGB (1998), qui convient le mieux à l'impression commerciale.

5.2 INSTALLATION SUR UN ORDINATEUR Windows (FinePixViewer)

Liste de vérification avant l'installation

Pour utiliser ce logiciel, vous devez avoir le matériel et le logiciel décrits ci-dessous. Vérifiez votre système avant de commencer l'installation.

Système d'exploitation*1	Windows 98 (y compris la seconde édition) Windows Millenium Edition (Windows Me) Windows 2000 Professionnel SP4*2 Windows XP Edition Familiale SP2*2 Windows XP Professionnel SP2*2
Unité centrale	Pentium 200 MHz ou mieux recommandé (Pentium III 800 MHz ou mieux est recommandé pour Windows XP)
RAM	64 Mo minimum (128 Mo minimum pour Windows XP) 256 Mo minimum à la conversion des données CCD-RAW
Espace sur le disque dur	Espace nécessaire pour l'installation : 450 Mo minimum Espace nécessaire pour le fonctionnement : 600 Mo minimum (Lorsque ImageMixer VCD2 LE pour FinePix est utilisé : 2 Go ou mieux) 2 Go minimum pour conversion des données CCD-RAW (doit être spécifié dans le système d'exploitation comme mémoire virtuelle ou fichiers de recherche)
Affichage	800 × 600 pixels ou mieux, couleurs 16 bits ou mieux (Lorsque ImageMixer VCD2 LE pour FinePix est utilisé : 1024 × 768 ou mieux)
Connexion Internet*3	<ul style="list-style-type: none">• Pour utiliser le service Internet FinePix ou la fonction de pièce jointe du courrier Une connexion Internet ou un logiciel de transmission de courrier électronique• Vitesse de connexion : 56 k ou mieux recommandé

*1 Modèles ayant un des systèmes d'exploitation ci-dessus installé au préalable.

*2 Lorsque vous installez le logiciel, ouvrez une session en utilisant un compte d'administrateur de système (par ex. "Administrateur").

*3 Nécessaire pour utiliser le service Internet FinePix. Le logiciel peut être installé même si vous n'avez pas de connexion Internet.

■ Recommended system

Système d'exploitation	Windows XP
Unité centrale	Pentium 4 2 GHz ou mieux recommandé
RAM	512 Mo ou mieux recommandé
Espace sur le disque dur	2 Go ou mieux
Affichage	1024 × 768 pixels ou mieux, La plus élevée (32 bits)
Connexion Internet	Large bande (ADSL, FTTH, CATV, etc.)

◆ Remarque ◆

- Branchez l'appareil photo directement sur l'ordinateur à l'aide du câble USB (mini-B). Le logiciel ne peut pas fonctionner correctement lorsque vous utilisez une rallonge ou si vous connectez l'appareil photo via un port USB.
- Lorsque votre ordinateur comporte plus d'un port USB, l'appareil photo peut être branché sur l'un ou l'autre port.
- Poussez le connecteur USB à fond dans la prise pour vous assurer de bien le brancher. Le logiciel ne peut pas fonctionner correctement si la connexion est défectueuse.
- La carte d'interface USB supplémentaire n'est pas garantie.
- Windows 95 et Windows NT ne peuvent pas être utilisés.
- Le fonctionnement n'est pas garanti avec les ordinateurs "faits maison" ou tournant avec un logiciel de système d'exploitation mis à jour.
- Lorsque vous réinstallez ou retirez FinePixViewer, le menu Internet et votre numéro d'identification ainsi que votre mot de passe pour le service Internet FinePix sont effacés de votre ordinateur. Cliquez sur le bouton [Passons désormais à l'enregistrement], entrez votre numéro d'identification et votre mot de passe enregistrés et téléchargez de nouveau le menu.
- Pour raccorder l'appareil photo à un ordinateur, sélectionnez "DSC" comme paramètre USB. (→ P.126)
Pour télécharger des images sur l'ordinateur à l'aide de FinePixViewer, allez sur "Comment utiliser FinePixViewer" dans le menu d'aide puis sélectionnez > Opérations de base > Téléchargement des images > Sauvegarde des images de l'appareil photo sur un ordinateur (Auto) et reportez-vous à la section intitulée "Utiliser un 'appareil photo non compatible PTP' (appareil photo avec fonction DSC)".

Ne branchez pas l'appareil photo sur votre ordinateur avant que l'installation du logiciel ne soit terminée.

1 Installez FinePixViewer comme indiqué dans le Manuel de démarrage rapide.

◆ Lancement manuel de l'installateur ◆

① Cliquez deux fois sur l'icône "Poste de travail".

* Les utilisateurs de Windows XP devront cliquer sur "Poste de travail" dans le menu "Démarrer".



SETUP



SETUP.exe

② Cliquez avec le bouton droit de la souris sur "FINEPIX" (lecteur de CD-ROM) dans la fenêtre "Poste de travail" et sélectionnez "Ouvrir".

③ Cliquez deux fois sur "SETUP" ou "SETUP.exe" dans la fenêtre CD-ROM.

* La façon dont les noms de fichiers apparaissent diffère de la manière indiquée ci-dessous selon les réglages de votre ordinateur.

- Les extensions de fichiers (suffixes de 3 lettres indiquant le type de fichier) peuvent être indiquées ou cachées (par exemple Setup.exe ou Setup).
- Le texte peut être présenté normalement ou tout en majuscule (par exemple Setup ou SETUP).

◆ Installation d'autres applications ◆

Vous pouvez voir des messages pour l'installation de ImageMixer VCD2 LE pour FinePix. Installez cette application en suivant les instructions indiquées à l'écran.

2 Installez DirectX en suivant les indications à l'écran et redémarrez l'ordinateur. Si la dernière version de DirectX est déjà installée sur votre ordinateur, cette installation n'est pas effectuée.

- ① Si la dernière version est déjà installée, cette fenêtre n'apparaît pas.
- ② Ne retirez pas le CD-ROM pendant cette procédure.

3 Après le redémarrage, le pilote USB Vidéo Class est installé.

- ① Si la dernière version est déjà installée, cette fenêtre n'apparaît pas.
- ② Le pilote est installé uniquement sur Windows XP SP1.



Le Pilote USB Video Class est installé.
Il peut prendre environ 5 minutes.
Une fois l'installation terminée, l'ordinateur redémarrera automatiquement.

4 Après avoir redémarré l'ordinateur, le message "L'installation de FinePixViewer est terminée" apparaît.

5.3 INSTALLATION SUR UN Mac OS X (FinePixViewer)

Liste de vérification avant l'installation

■ Matériel et logiciel nécessaires

Pour utiliser ce logiciel, vous devez avoir le matériel et le logiciel décrits ci-dessous. Vérifiez votre système avant de commencer l'installation.

Macintosh compatible* ¹	Power Macintosh G3* ² , PowerBook G3* ² , Power Macintosh G4, iMac, iBook, Power Macintosh G4 Cube ou PowerBook G4, Power Macintosh G5 MacBook, MacBook Pro, Mac mini
Système d'exploitation	Mac OS X (compatible uniquement avec la version 10.2.8 à 10.4.6)
RAM	192 Mo minimum 256 Mo minimum à la conversion des données CCD-RAW
Espace sur le disque dur	Espace nécessaire pour l'installation : 200 Mo minimum Espace nécessaire pour le fonctionnement : 400 Mo minimum (Lorsque ImageMixer VCD2 LE pour FinePix est utilisé : 2 Go ou mieux) 2 Go minimum pour conversion des données CCD-RAW (requis sur le disque système)
Affichage	800 × 600 pixels ou mieux, 32.000 couleurs au minimum (Lorsque l'utilisation ImageMixer VCD2 LE pour FinePix : 1024 × 768 ou mieux)
Connexion Internet* ³	<ul style="list-style-type: none">• Pour utiliser le service Internet FinePix ou la fonction de pièce jointe du courrier• Une connexion Internet ou un logiciel de transmission de courrier électronique• Vitesse de connexion : 56 k ou mieux recommandé

*1 Microprocesseur PowerPC, Processeur Intel chargé

*2 Modèles avec port USB en standard

*3 Nécessaire pour utiliser le service Internet FinePix. Le logiciel peut être installé même si vous n'avez pas de connexion Internet.

◆ Remarque ◆

- Branchez l'appareil photo directement sur le Macintosh à l'aide du câble USB (mini-B). Le logiciel ne peut pas fonctionner correctement si vous utilisez une rallonge ou si vous connectez l'appareil photo via un port USB.
- Poussez le connecteur USB à fond dans la prise pour vous assurer de bien le brancher. Le logiciel ne peut pas fonctionner correctement si la connexion est défectueuse.
- La carte d'interface USB supplémentaire n'est pas garantie.
- Sur les ordinateurs Macintosh, allouer au moins 400 Mo de mémoire virtuelle à RAW FILE CONVERTER LE pour la conversion des données CCD-RAW. Si d'autres applications sont utilisées en même temps, attribuez la quantité de mémoire supplémentaire pour ces applications également.
- Pour raccorder l'appareil photo à un ordinateur, sélectionnez "DSC" comme paramètre USB. (→ P.126)
Pour télécharger des images sur l'ordinateur à l'aide de FinePixViewer, allez sur "Comment utiliser FinePixViewer" dans le menu d'aide puis sélectionnez > Opérations de base > Téléchargement des images > Sauvegarde des images de l'appareil photo sur un ordinateur (Auto) et reportez-vous à la section intitulée "Utiliser un 'appareil photo non compatible PTP' (appareil photo avec fonction DSC)".

1 Mettez le Macintosh sous tension et démarrez Mac OS X. Ne lancez aucune autre application.

2 Lorsque le CD-ROM fourni est introduit dans le lecteur de CD-ROM, l'icône "FinePix" apparaît. Cliquez deux fois sur l'icône "FinePix" pour ouvrir la fenêtre du volume "FinePix".



3 Cliquez deux fois sur "Installer for MacOSX".

4 Le dialogue de mise en place de l'Installeur apparaît. Cliquez sur le bouton [Installation de FinePixViewer].

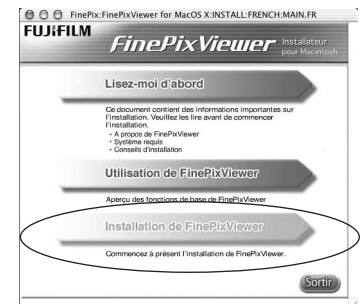

• Pour des informations plus détaillées sur ce qui est installé, cliquez sur le bouton [Lisez-moi d'abord] et cliquez sur le bouton [Utilisation de FinePixViewer].

5 Le dialogue "Authentification" apparaît. Entrez le nom et le mot de passe pour le compte de l'administrateur et cliquez ensuite sur le bouton [OK].*

* Le compte de l'administrateur est le compte de l'utilisateur utilisé pour l'installation de Mac OS X et vous pouvez confirmer le compte de l'utilisateur dans le dialogue Compte dans Préférences système.

6 Le dialogue "Licence" apparaît. Lisez attentivement l'accord et, si vous en acceptez les conditions, cliquez sur le bouton [Accepter].

7 Le dialogue "Ouvrez-moi" apparaît et cliquez sur le bouton [Continuer].

5.3 INSTALLATION SUR UN Mac OS X (FinePixViewer)

- 8 La fenêtre "FinePixInstallOSX" apparaît. Cliquez sur le bouton [Installer] pour installer FinePixViewer et RAW FILE CONVERTER LE.

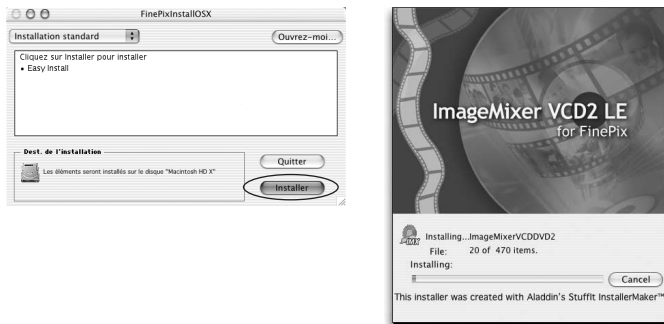

- 9 L'installateur ImageMixer VCD2 LE pour FinePix démarre automatiquement et une fenêtre montrant la progression de l'installation apparaît (l'installation peut prendre plusieurs minutes).

- 10 Le dialogue du message "Installation de FinePixViewer terminée" apparaît. Cliquez ensuite sur le bouton de sortie et fermez-le.

Lorsque Safari est utilisé comme navigateur Web, un message peut être affiché et le CD-ROM ne peut pas être retiré. Si cela se produit, cliquez sur l'icône Safari dans le Dock pour faire de Safari l'application active et sélectionnez ensuite "Quitter Safari" dans le menu "Safari" pour fermer Safari.

- 11 Lancez "Transfert d'images" à partir du dossier "Applications".

- 12 Changez les réglages d'ImageCapture.

- Sélectionnez "Préférences..." à partir du menu "Transfert d'images".

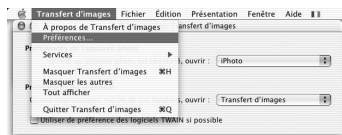

- 13 Sélectionnez "Autre..." dans "Quand un appareil photo est connecté, ouvrir".

- 14 Sélectionnez "FPVBridge" dans "FinePixViewer" du dossier "Applications" et cliquez sur le bouton [Ouvrir].



- 15 Sélectionnez le menu "Quitter Transfert d'images" dans le menu "Transfert d'images".

5.4 INSTALLATION SUR UN ORDINATEUR Windows (Hyper-Utility2)

Matériel et logiciel nécessaires

Pour utiliser ce logiciel, vous devez avoir le matériel et le logiciel décrits ci-dessous. Vérifiez votre système avant de commencer l'installation.

Ordinateurs compatibles	IBM PC/AT ou compatibles*1
Système d'exploitation	Windows 2000 Professional SP4*2 Windows XP Professional SP2*2 Windows XP Home Edition SP2*2
Unité centrale	Pentium 4, Celeron, Pentium M
RAM	256 Mo minimum (512 Mo ou mieux recommandé)
Espace sur le disque dur	Espace nécessaire pour l'installation: 100 Mo minimum Espace nécessaire pour le Hyper-Utility2: Lecteur pour système d'exploitation : 1 Go ou plus Lecteur pour création provisoire de fichiers : 1 Go ou plus
Affichage	1024 × 768 à 3840 × 2400 pixels, haute couleur (16 bits) ou plus (1600 × 1200 pixels ou plus avec couleur 32 bits recommandés)
Fonction son *3	Haut-parleur et carte son ou son intégré
Lecteur de CD-ROM	Matériel requis pour l'installation du logiciel
Interface IEEE1394 *4	Carte interface IEEE1394 conforme OHCI

*1 L'un des systèmes d'exploitation ci-dessus préinstallés.

*2 Lorsque vous installez le logiciel, entrez en communication en utilisant un compte d'administrateur de système (par ex. "Administrateur").

*3 Des fonctions audio sont requises pour écouter la musique d'ambiance avec les diaporamas.

*4 Nécessaire pour brancher le FinePix S2 Pro, FinePix S3 Pro ou FinePix S20 Pro et utiliser la fonction de Prise de vue à distance.

Le fonctionnement n'est pas garanti avec les ordinateurs "faits maison" ou tournant avec un logiciel de système d'exploitation mis à jour.

5.4 INSTALLATION SUR UN ORDINATEUR Windows (Hyper-Utility2)

Installation du Hyper-Utility2

1 Mettez votre ordinateur sous tension et démarrez Windows. Si vous avez déjà mis votre ordinateur sous tension, redémarrez-le à ce moment-là.

🔧 Ouvrez une session à l'aide du compte d'administrateur de l'ordinateur (ex. "Administrateur").

2 Quittez toutes les applications actives jusqu'à ce qu'il ne reste plus d'application présentée dans la barre des tâches.

<Barre des tâches>



Applications à fermer
(les icônes présentées varient selon les applications en cours de fonctionnement)

① Cliquez le bouton droit de la souris, sur l'icône de l'application, dans la barre des tâches.

② Cliquez sur "Fermer" dans le menu qui apparaît pour quitter l'application.

🔧 Reportez-vous aux instructions fournies avec votre ordinateur et avec les applications (logiciel antivirus, etc.) pour les détails.

🔧 Si un message "Impossible de trouver ----.dll" apparaît pendant l'installation, cela signifie qu'une autre application est en cours d'exécution en arrière-plan. Procédez à la fermeture forcée de l'application. Reportez-vous aux modes d'emploi de Windows pour les informations sur la fermeture forcée d'une application.

3 Chargez le CD-ROM inclus dans le lecteur de CD-ROM. L'installateur démarre automatiquement.

◆ Lancement manuel de l'installateur ◆

① Cliquez deux fois sur l'icône "Poste de travail". Les utilisateurs de Windows XP devront cliquer sur "Poste de travail" dans le menu "Démarrer".

② Cliquez avec le bouton droit de la souris sur "HS_V2" (lecteur de CD-ROM) dans la fenêtre "Poste de travail" et sélectionnez "Ouvrir".

③ Cliquez deux fois sur "SETUP" ou "SETUP.EXE" dans la fenêtre CD-ROM.



🔧 La façon dont les noms de fichiers sont affichés diffère de la manière indiquée ci-dessous selon les réglages de votre ordinateur.

- Les extensions de fichiers (suffixes de 3 lettres indiquant le type de fichier) peuvent être indiquées ou cachées (par exemple Setup.exe ou Setup).
- Le texte peut être présenté normalement ou tout en majuscules (par exemple Setup ou SETUP).

4 La vérification avant l'installation commence. Si la fenêtre présentée ci-dessous apparaît, suivez les instructions dans la fenêtre.

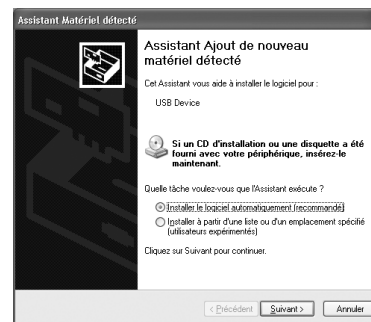
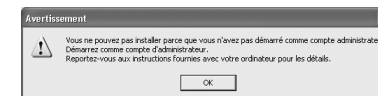
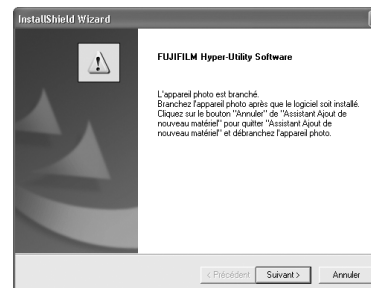

5 L'écran Installation apparaît. Cliquez sur le bouton [Suivant].

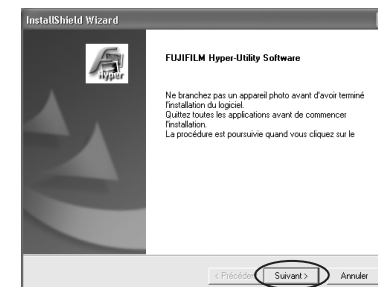

6 L'accord de licence de l'utilisateur est affiché. Lisez attentivement l'accord et cliquez sur [Oui] si vous en acceptez les termes.

🔧 Cliquez sur [Non] pour annuler l'installation.

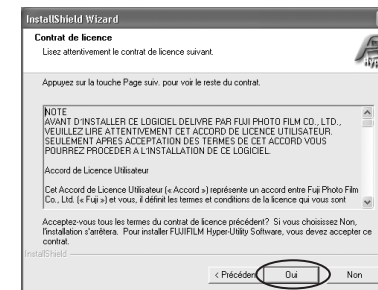

5.4 INSTALLATION SUR UN ORDINATEUR Windows (Hyper-Utility2)

7 La version du logiciel est vérifiée. Si la fenêtre présentée à droite apparaît, cliquez sur le bouton [Suivant] pour désinstaller le logiciel.

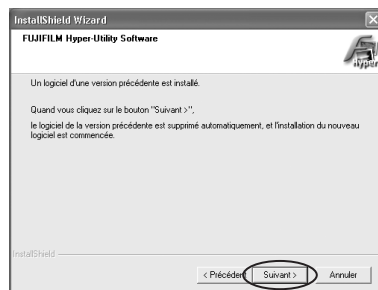

8 Le Hyper-Utility2 est alors installé.

9 Dans Windows 2000 Professional, si la dernière version de Windows Media Player n'est pas installée, installez Windows Media Player en suivant les instructions indiquées à l'écran et redémarrez ensuite l'ordinateur.

① Dans cette fenêtre, cochez la case "J'ai lu la déclaration" et cliquez ensuite sur le bouton [Suivant].

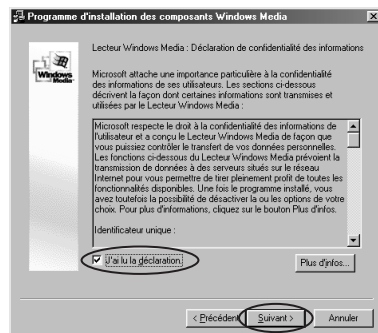

② Lorsque vous cliquez sur le bouton [Terminer], votre ordinateur redémarre.

10 Dans Windows 2000 Professional, si la dernière version de DirectX n'est pas installée, installez DirectX en suivant les instructions indiquées à l'écran et redémarrez ensuite l'ordinateur.

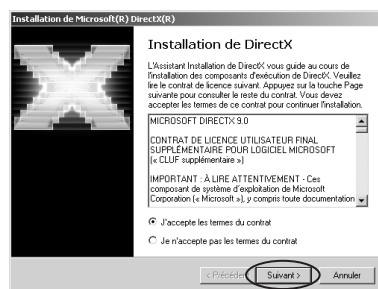

11 La fenêtre présentée à droite apparaît. Sélectionnez "Oui, je veux redémarrer mon ordinateur maintenant" et cliquez ensuite sur le bouton [Terminer].

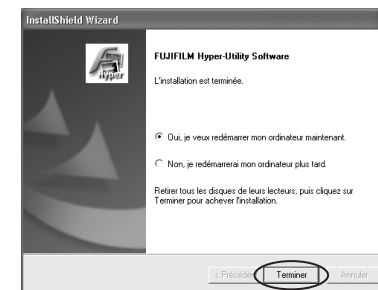

12 Ceci termine la totalité de la procédure d'installation. Retirez le CD-ROM de l'ordinateur et conservez-le dans un endroit sûr.

5.5 INSTALLATION SUR UN Mac OS X (Hyper-Utility2)

Matériel et logiciel nécessaires

Pour utiliser ce logiciel, vous devez avoir le matériel et le logiciel décrits ci-dessous. Vérifiez votre système avant de commencer l'installation.

Macintosh compatible *1	Power Mac G4 (sauf sur PCI Graphic)/G5, PowerBook G4/MacBook, MacBook Pro/Mac mini
Système d'exploitation	Mac OS X (compatible uniquement avec la version 10.3 à 10.4.6)*2
RAM	256 Mo minimum (512 Mo ou mieux recommandé)
Espace sur le disque dur	Espace nécessaire pour l'installation: 100 Mo minimum Espace nécessaire pour le fonctionnement: 1 Go minimum
Affichage	1024 × 768 à 3840 × 2400 pixels, Milliers couleurs ou plus (1600 × 1200 pixels ou plus avec couleur Millions recommandés)
Fonction son *3	Haut-parleurs
Lecteur de CD-ROM	Matériel requis pour l'installation du logiciel
Interface *4	Interface FireWire 400 (IEEE 1394)

*1 Microprocesseur PowerPC, Processeur Intel chargé

*2 Ce logiciel ne fonctionne pas correctement dans l'environnement de Mac OS X Classique.

*3 Des fonctions audio sont requises pour écouter la musique d'ambiance avec les diaporamas.

*4 Nécessaire pour brancher le FinePix S2 Pro, FinePix S3 Pro ou FinePix S20 Pro et utiliser la fonction de Prise de vue à distance.

Installation du Hyper-Utility2

- 1 Mettez le Macintosh sous tension et démarrez Mac OS X. Ne lancez aucune autre application.
- 2 Introduisez le CD-ROM fourni dans le lecteur de CD-ROM. La fenêtre "HS_V2" s'ouvre.
Si la fenêtre "HS_V2" ne s'ouvre pas automatiquement, cliquez deux fois sur l'icône CD-ROM.
- 3 Cliquez deux fois sur "Installer".
- 4 Un message de confirmation apparaît vous demandant si vous désirez continuer l'installation. Cliquez sur le bouton [OK].

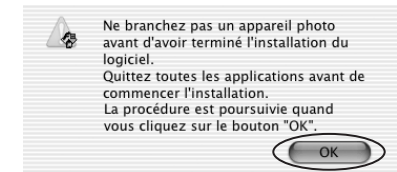

- 5 Entrez le nom de l'administrateur et le mot de passe. Cliquez ensuite sur le bouton [OK].

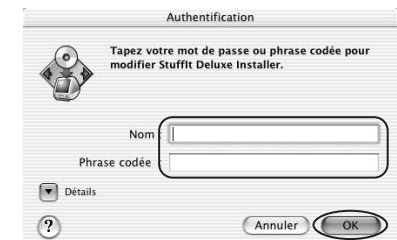

- 6 La fenêtre de mise en place de l'installateur apparaît.



- 7 Cliquez sur le bouton [Continuer].

5.5 INSTALLATION SUR UN Mac OS X (Hyper-Utility2)

8 L'accord de licence de l'utilisateur du logiciel est affiché.

Lisez attentivement l'accord. Si vous acceptez les termes de l'accord, cliquez sur le bouton [Accepte].

☛ Cliquez sur [Refuse] pour annuler l'installation.



9 Cliquez sur le bouton [OK] comme indiqué par les instructions à l'écran. Le logiciel est installé dans le dossier HyperUtility à l'intérieur du dossier application sur le volume de démarrage.

Retirez le CD-ROM de l'ordinateur et conservez-le dans un endroit sûr.

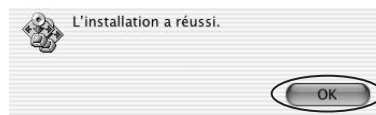

6 Visualisation des images

6.1 BRANCHEMENT DE L'APPAREIL PHOTO

6.1.1 Utilisation de l'adaptateur secteur

Utilisez toujours l'adaptateur secteur FUJIFILM AC-5VX (vendu séparément) (→P.136).

Utilisez l'adaptateur secteur pour éviter les pannes d'alimentation à des moments inopportuns, comme par exemple lorsque vous téléchargez des images photographiées vers votre ordinateur. De cette façon vous pourrez prendre des vues et procéder à la lecture d'images sans avoir à vous inquiéter du déchargement des piles.

☛ Ne branchez et ne débranchez l'adaptateur secteur que lorsque l'appareil photo est hors tension.

Le branchement ou le débranchement de l'adaptateur secteur, lorsque l'appareil photo est sous tension, interrompt provisoirement l'alimentation électrique vers l'appareil photo et les images ou les vidéos tournés ne sont pas enregistrés. Si l'appareil photo n'est pas tout d'abord mis hors tension, le média peut également être endommagé ou des problèmes peuvent se produire pendant le branchement sur ordinateur.

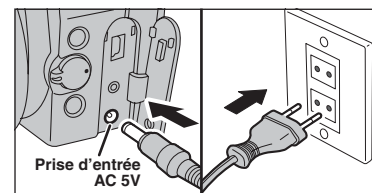

Vérifiez si l'appareil photo est hors tension. Branchez le connecteur de l'adaptateur secteur dans la prise d'entrée AC 5V de l'appareil photo et branchez ensuite l'adaptateur secteur dans la prise murale.

- ☛ La prise secteur doit être située près de l'appareil photo et doit être facilement accessible.
- ☛ Les types de fiches varient selon les pays.
- ☛ Voir P.138 pour les remarques sur l'utilisation de l'adaptateur secteur.

N'utilisez pas l'adaptateur secteur pour charger les batteries Ni-MH (nickel-métal hydrure) au format AA. Utilisez le chargeur en option (→P.136) pour charger les batteries Ni-MH.

6.1.2 Utilisation d'un téléviseur

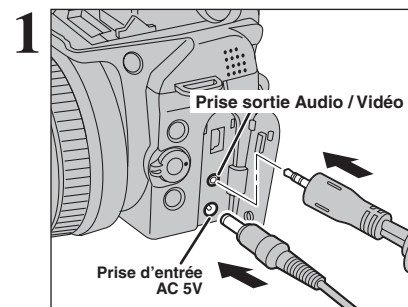

Mettez l'appareil photo et le téléviseur hors tension. Branchez le câble A/V (fourni) dans la prise sortie audio/vidéo (A/V OUT).

- ☛ Branchez correctement le câble A/V (fourni) et l'adaptateur secteur, enfoncez dans les bornes.
- ☛ Si vous avez accès à une prise secteur, connectez l'adaptateur secteur AC-5VX.

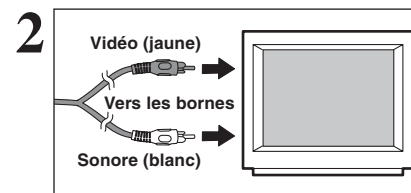

Branchez l'autre extrémité du câble dans la prise d'entrée audio/vidéo (A/V) du téléviseur. Mettez ensuite l'appareil photo et le téléviseur sous tension ensuite prenez les vues ou procédez à lecture des images comme vous le faites normalement.

- ☛ Lorsque vous branchez le câble A/V sur le téléviseur, l'écran de l'appareil photo est mis hors tension.
- ☛ Consultez les instructions fournies avec votre téléviseur pour plus de détails sur l'entrée audio/vidéo de votre téléviseur.
- ☛ La qualité des images pour la lecture de vidéos est inférieure à celle des images.

6.2 BRANCHEMENT DE L'APPAREIL PHOTO DIRECTEMENT SUR L'IMPRIMANTE — FONCTION PictBridge



Lorsque vous disposez d'une imprimante PictBridge standard, les images peuvent être imprimées en branchant l'appareil photo directement sur l'imprimante compatible PictBridge, sans utiliser d'ordinateur.

⚠ Avec la fonction PictBridge, les images photographiées avec d'autres appareils photo risquent de ne pas pouvoir être imprimées.

6.2.1 Configuration des images pour l'impression PictBridge

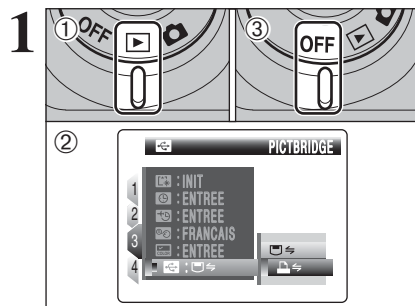

- 1 Réglez l'interrupteur d'alimentation sur "OFF" pour mettre l'appareil photo sous tension.
- 2 Sélectionnez "PictBridge" dans le réglage "MODE USB" dans le menu "PARAMETRE/SET-UP" (→P.100).
- 3 Réglez l'interrupteur d'alimentation sur "OFF" pour mettre l'appareil photo hors tension.

⚠ Ne branchez pas l'appareil photo sur un ordinateur lorsque le réglage "MODE USB" est réglé sur "PICTBRIDGE". Référez-vous à P.147 si vous le connectez à l'ordinateur par erreur.

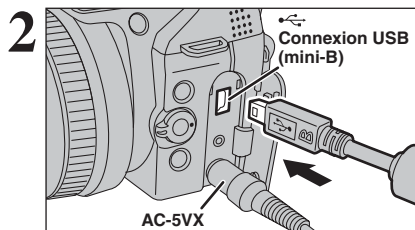

- 1 Branchez l'appareil photo sur l'imprimante à l'aide du câble USB (mini-B).
- 2 Mettez l'imprimante sous tension.

⚠ L'appareil photo ne peut pas être utilisé pour spécifier les réglages de l'imprimante comme le format de papier et la qualité d'impression.
 ⚠ Branchez l'adaptateur secteur AC-5VX (vendu séparément) sur votre appareil photo.
 ⚠ Utilisez un média qui a été formaté avec FinePix S9600.

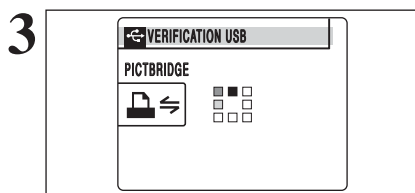

Réglez l'interrupteur d'alimentation sur "ON". "VERIFICATION USB" apparaît ensuite le menu apparaît sur l'écran.

⚠ Si le menu n'apparaît pas, vérifiez si le réglage de "MODE USB" est sur "PICTBRIDGE" ou non.
 ⚠ Selon l'imprimante, quelques fonctions sont désactivées.

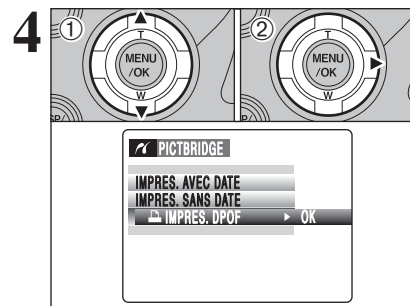

- 1 Appuyez sur "▲" ou "▼" pour sélectionner "IMPRES. DPOF".
- 2 Appuyez sur "▶".

⚠ Lorsque [DPOF NON REGLE] apparaît, les réglages DPOF ne sont pas spécifiés.
 ⚠ Pour utiliser l'impression DPOF, les réglages DPOF doivent être spécifiés sur FinePix S9600 à l'avance (→P.79).
 ⚠ Même si "AVEC DATE" est spécifié dans les réglages DPOF, la date n'est pas insérée avec les imprimantes qui n'acceptent pas l'impression de la date.

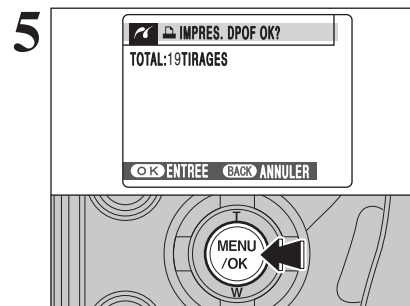

"IMPRES DPOF OK?" apparaît sur l'écran. Appuyez sur la touche "MENU/OK" pour commencer l'impression.

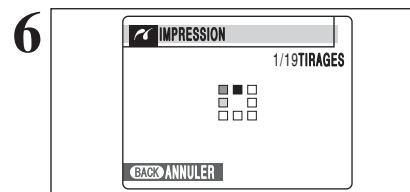

Les images spécifiées sont imprimées en continu.

⚠ Appuyez sur la touche "DISP/BACK" pour annuler l'impression. Selon l'imprimante, l'impression ne peut pas être annulée immédiatement ou risque d'être interrompue en cours. Lorsque l'impression s'interrompt en cours, mettez brièvement l'appareil photo hors tension, puis de nouveau sous tension.

6.2 BRANCHEMENT DE L'APPAREIL PHOTO DIRECTEMENT SUR L'IMPRIMANTE — FONCTION PictBridge

6.2.2 Spécifier les images pour l'impression sans utiliser DPOF (impression d'une seule vue)

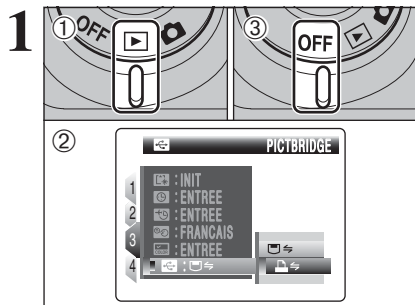

- Réglez l'interrupteur d'alimentation sur "OFF" pour mettre l'appareil photo sous tension.
- Sélectionnez "PictBRIDGE" dans réglage "MODE USB" dans le menu "PARAMETRE/SET-UP" (P.100).
- Réglez l'interrupteur d'alimentation sur "OFF" pour mettre l'appareil photo hors tension.

⚠ Ne branchez pas l'appareil photo sur un ordinateur lorsque le réglage "MODE USB" est réglé sur "PictBRIDGE". Référez-vous à P.147 si vous le connectez à l'ordinateur par erreur.

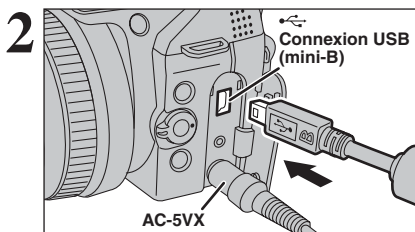

- Branchez l'appareil photo sur l'imprimante à l'aide du câble USB (mini-B).
- Mettez l'imprimante sous tension.

- ⚠ L'appareil photo ne peut pas être utilisé pour spécifier les réglages de l'imprimante comme le format de papier et la qualité d'impression.
- ⚠ Branchez l'adaptateur secteur AC-5VX (vendu séparément) sur votre appareil photo.
- ⚠ Utilisez un média qui a été formaté avec FinePix S9600.

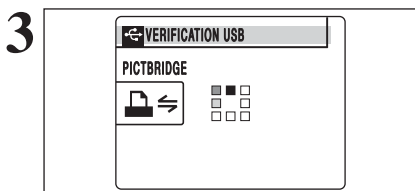

Réglez l'interrupteur d'alimentation sur "ON". "VERIFICATION USB" apparaît ensuite le menu apparaît sur l'écran.

- ⚠ Si le menu n'apparaît pas, vérifiez si le réglage de "MODE USB" est sur "PictBRIDGE" ou non.
- ⚠ Selon l'imprimante, quelques fonctions sont désactivées.

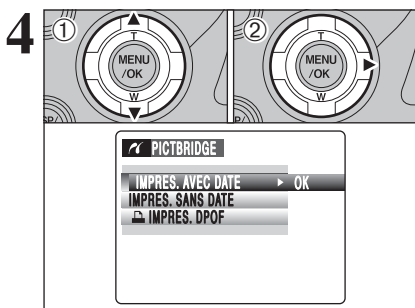

- Appuyez sur "▲" ou "▼" pour sélectionner "IMPRES. AVEC DATE" ou "IMPRES. SANS DATE". Si vous sélectionnez "IMPRES. AVEC DATE", la date est imprimée sur vos tirages.
- Appuyez sur "▶".

⚠ L'impression "IMPRES. AVEC DATE" n'est pas disponible lorsque l'appareil photo est branché à une imprimante qui n'accepte pas l'impression de la date.

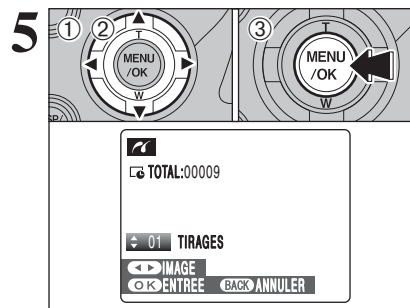

- Appuyez sur "◀" ou "▶" pour afficher l'image pour laquelle vous désirez spécifier des réglages IMPRES.
 - Appuyez sur "▲" ou "▼" pour régler un chiffre jusqu'à 99 pour le nombre de tirages de l'image à imprimer. Pour les images que vous ne désirez pas imprimer, réglez le nombre de tirages sur 0 (zéro).
- Pour spécifier plus de réglages IMPRES., répétez les étapes ① et ②.
- Appuyez toujours sur la touche "MENU/OK" lorsque vous avez terminé les réglages.

- ⚠ Les images de vidéo et les images avec CCD-RAW ne peuvent pas être imprimées.
- ⚠ Les images photographiées avec d'autres appareils photo que le FinePix S9600 risquent de ne pas pouvoir être imprimées.

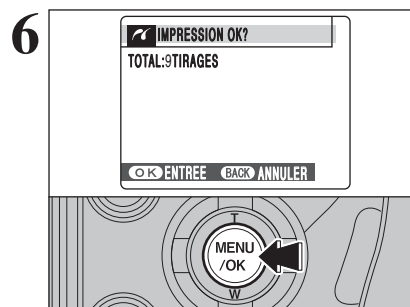

"IMPRESS OK?" apparaît sur l'écran. Appuyez sur la touche "MENU/OK" pour commencer l'impression.

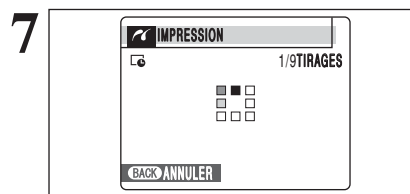

L'imprimante démarre l'impression du nombre de vues spécifiées.

- ⚠ Appuyez sur la touche "DISP/BACK" pour annuler l'impression. Selon l'imprimante, l'impression ne peut pas être annulée immédiatement ou risque d'être interrompue en cours. Lorsque l'impression s'interrompt en cours, mettez brièvement l'appareil photo hors tension, puis de nouveau sous tension.

Débranchement de l'imprimante

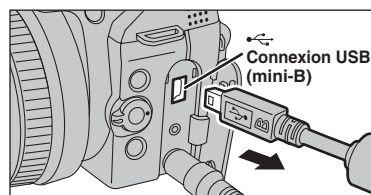

- Vérifiez si "IMPRESS" ne s'affiche pas sur l'écran de l'appareil photo.
- Mettez l'appareil photo hors tension. Débranchez le câble USB (mini-B).

6.3 BRANCHEMENT SUR L'ORDINATEUR

6.3.1 Branchement sur l'ordinateur

La section "Branchement sur l'ordinateur" explique comment brancher l'appareil photo sur votre ordinateur à l'aide du câble USB (mini-B) et décrit les fonctions que vous pouvez utiliser lorsque l'appareil photo et l'ordinateur sont connectés.

Si l'alimentation est coupée pendant la transmission des données, elles ne peuvent pas être transmises correctement. Utilisez toujours l'adaptateur secteur pour brancher l'appareil photo sur un ordinateur.

La première fois que vous branchez l'appareil photo sur votre ordinateur référez-vous à la section 5.

Installez le logiciel en premier lieu.

Ne branchez pas l'appareil photo sur l'ordinateur avant d'avoir installé la totalité du logiciel.



CD-ROM
(Software pour FinePix CX)

Fonction de lecteur de carte

Cette fonction fournit un moyen simple de lire des images à partir d'un média et de sauvegarder des images sur un média.

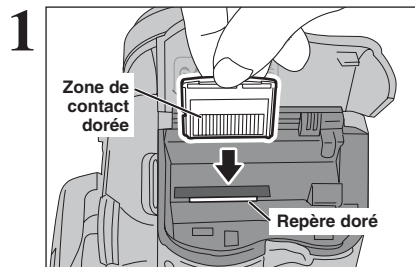

Insérez le média dans l'appareil photo.

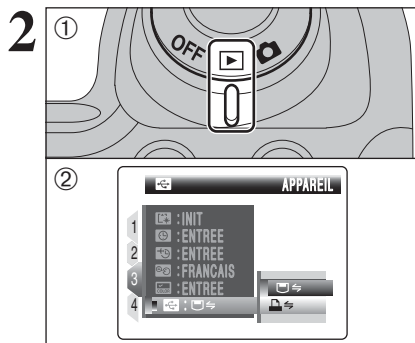

- 1 Réglez l'interrupteur d'alimentation sur "▶" pour mettre l'appareil photo sous tension.
- 2 Sélectionnez "APPAREIL" dans le réglage "MODE USB" dans le menu "PARAMETRE/SET-UP" (P.100).
- 3 Mettez l'appareil photo hors tension.

- 1 La connexion à l'aide de l'adaptateur secteur AC-5VX (vendu séparément) est recommandée (P.121). Si l'alimentation électrique est coupée pendant la communication, les fichiers sur le média risquent d'être endommagés.
- 2 Si la insertion une carte xD-Picture Card et un CF/Microdrive simultanément dans l'appareil photo, les images seront enregistrées sur le média sélectionné comme "MEDIA" (P.100).

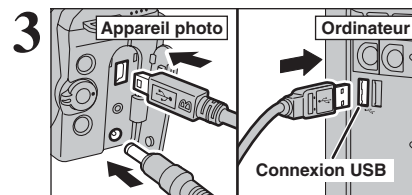

- 1 Mettez l'ordinateur sous tension.
- 2 Branchez l'appareil photo sur l'ordinateur à l'aide du câble USB (mini-B).

- 1 Vérifiez si le câble USB (mini-B) est branché correctement et bien enfoncé.

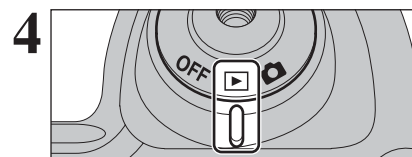

Réglez l'interrupteur d'alimentation sur "OFF".

Fonctionnement de l'appareil photo

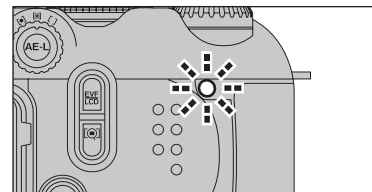

- 1 Lorsque l'appareil photo et l'ordinateur échangent des données, le témoin de l'indicateur clignote en orange.

- 2 "APPAREIL" apparaît sur l'écran.
- 3 Fonction d'extinction automatique est désactivée pendant la connexion USB.

- 1 Avant de remplacer le média, débranchez toujours l'appareil photo de l'ordinateur en procédant de la manière indiquée en P.129.

- 2 Ne débranchez pas le câble USB (mini-B) lorsque l'appareil photo est en communication avec l'ordinateur. Reportez-vous P.129 pour les informations sur la procédure de débranchement.

◆ Lorsque apparaissant [ERREUR COMMUNICATION] ◆

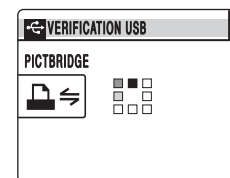

Si [VERIFICATION USB] apparaît ensuite [ERREUR COMMUNICATION] apparaît sur l'écran, "APPAREIL" (fonction de lecteur de carte) n'est pas sélectionnée dans le réglage "MODE USB". Débranchez le câble USB (mini-B) à l'appareil photo et redémarrez la procédure à l'étape 1.

6.3 BRANCHEMENT SUR L'ORDINATEUR

5 Réglez un ordinateur.

Windows 98 SE / Me / 2000 Professionnel / Macintosh

Le CD-ROM Windows peut également être requis pendant l'installation. Dans ce cas, changez de CD-ROM comme l'indiquent les instructions à l'écran.

- FinePixViewer démarre automatiquement et la fenêtre de la Wizard de sauvegarde des images apparaît. Suivez les instructions indiquées à l'écran pour sauvegarder les images. Pour continuer sans sauvegarder les images, cliquez sur le bouton [Annuler].



* Écran pour Windows 2000 Professionnel

- Une icône "disque amovible" apparaît et vous pouvez utiliser votre ordinateur pour transférer des fichiers vers et à partir de l'appareil photo.



Si les opérations ci-dessus ne se produisent pas, cela signifie que les programmes logiciels ou les pilotes nécessaires ne sont pas installés sur votre ordinateur. Reportez-vous à la brochure du Guide de démarrage rapide du logiciel et effectuez les procédures d'installation requises sur l'ordinateur. Rebranchez ensuite l'appareil photo à l'ordinateur.

Windows XP

- Le message d'aide "Nouveau matériel détecté" apparaît en bas à droite de l'écran. Ce message se ferme lorsque les réglages sont terminés et aucune intervention n'est nécessaire.

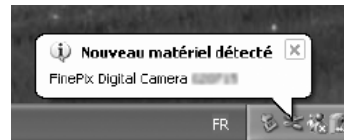

- Cette étape n'est pas nécessaire pour les connexions suivantes.

- Une nouvelle icône de disque amovible apparaît dans la fenêtre "Poste de travail". FinePixViewer démarre automatiquement et la fenêtre de la Wizard de sauvegarde des images apparaît. Suivez les instructions indiquées à l'écran pour sauvegarder les images à ce point. Pour continuer sans sauvegarder les images, cliquez sur le bouton [Annuler].

◆ A propos des icônes ◆

Lorsque vous branchez l'appareil photo la fois suivante, l'icône du lecteur de disque amovible et le nom changent et passent à l'icône et au nom "FinePix".

Passez à "UTILISATION DE FinePixViewer" en P.130.

6.3.2 Débranchement de l'appareil photo

1 Windows

Lorsque l'image a été sauvegardée, la fenêtre du dessous apparaît (Assistant de Sauvegarde d'images). Pour débrancher l'appareil photo, cliquez sur le bouton [Retirer].



Macintosh

Lorsque l'image a été sauvegardée, la fenêtre du dessous apparaît (Dialogue Sauvegarder). Pour débrancher l'appareil photo, cliquez sur le bouton [OK].

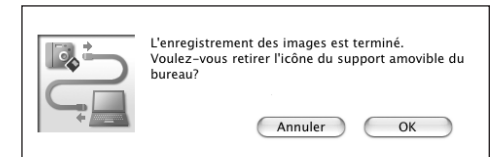

2

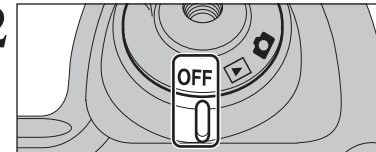

Lorsque le message "L'appareil photo peut maintenant être débranché en toute sécurité" apparaît, cliquez sur le bouton [OK] et débranchez l'appareil photo.

Réglez l'interrupteur d'alimentation sur "OFF" pour mettre l'appareil photo hors tension.

6.4 UTILISATION DE FinePixViewer

6.4.1 Pour maîtriser FinePixViewer

Pour toute information sur les fonctions de FinePixViewer, reportez-vous à “Comment utiliser FinePixViewer”. Si les affaires sont produites lors de l'utilisation de FinePixViewer, reportez-vous à “Guide de dépannage”.

● Qu'est-ce qui est expliqué dans “Comment utiliser FinePixViewer”...

“Comment utiliser FinePixViewer” comprend une large gamme de sujets, y compris le traitement par lots et la commande de tirages.

■ Exemple : Pour regarder des diaporamas

- 1 Cliquez sur “Comment utiliser FinePixViewer” dans le menu Aide de FinePixViewer.
- 2 Cliquez sur “Opérations de base” et cliquez ensuite sur “Diaporama” dans le menu qui apparaît.
- 3 L'information dans “Diaporama” est affichée. Appuyez sur la touche “<<<” pour regarder la page précédent ou sur la touche “>>>” pour regarder la page suivante.

6.4.2 Désinstallation du logiciel

Ne procédez à cette opération que lorsque vous n'avez plus besoin du logiciel installé ou si le logiciel n'est pas installé correctement.

Windows

- 1 Vérifiez si l'appareil photo n'est pas branché à l'ordinateur.
- 2 Sortez de toutes les applications en cours d'utilisation.
- 3 Ouvrez la fenêtre “Poste de travail”, ouvrez le “Panneau de configuration” et cliquez deux fois sur “Ajout/Suppression de programmes”.



- 4 La fenêtre “Propriétés de Ajout/Suppression de programmes” apparaît. Sélectionnez le logiciel à désinstaller (FinePixViewer ou le pilote) et cliquez ensuite sur le bouton [Ajouter/Supprimer].

- 5 Lorsque le message apparaît, cliquez sur le bouton [OK]. Vérifiez votre sélection avec attention car la procédure ne peut plus être annulée une fois que vous avez cliqué sur le bouton [OK].



- 6 La désinstallation automatique commence. Lorsque la désinstallation est terminée, cliquez sur le bouton [OK].

Macintosh

■ Désinstallation de FinePixViewer

Quittez FinePixViewer. Déplacez le dossier FinePixViewer installé dans la Corbeille et sélectionnez “Vider la Corbeille” à partir du menu “Finder”.

6.5 UTILISATION DE Hyper-Utility2

Lancement de Hyper-Utility2

Utilisez la procédure ci-dessous pour lancer Hyper-Utility2.

Windows

- Cliquez deux fois sur l'icône [Hyper-Utility2] sur le bureau.
- Dans le menu "Démarrer", cliquez sur "Tous les programmes" → "Hyper-Utility2".

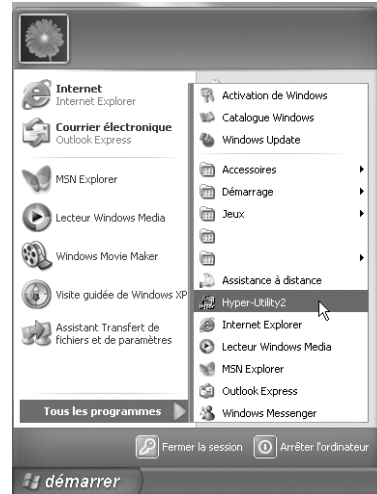

- ⚡ Dans Windows, la spécification de l'utilisation de ICM ralentit l'affichage de l'image.

Mac OS X

Cliquez deux fois sur l'icône [Hyper-Utility2].

- ⚡ Dans Mac OS X, la spécification de l'utilisation de ColorSync ralentit l'affichage de l'image.

Utilisation de l'aide en ligne

L'Aide en ligne fournit des informations supplémentaires sur les fonctions d'Hyper-Utility2 qui ne sont pas comprises dans ce Guide d'installation.

Pour lire "Hyper-Utility2 Aide".

La version navigateur fournie avec votre système d'exploitation est requise pour voir l'Aide de Hyper-Utility2.

Pour regarder l'aide en ligne

- 1 Cliquez sur [Comment utiliser Hyper-Utility2 (Aide Hyper-Utility2)] dans le menu Aide.

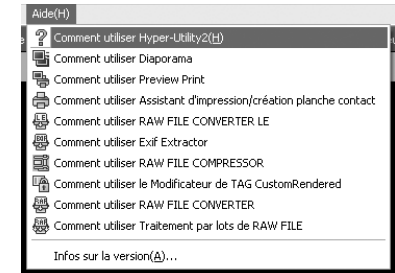

- 2 Le logiciel d'exploration Internet démarre et affiche l'aide.

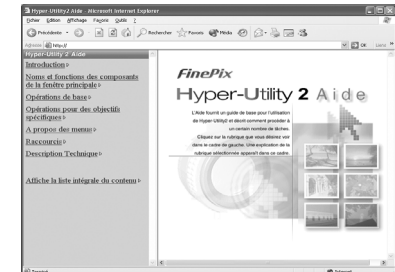

- 3 Cliquez sur la rubrique que vous désirez regarder dans le menu sur la gauche.



6.5 UTILISATION DE Hyper-Utility2

Désinstallation de Hyper-Utility2

Ne procédez à cette opération que lorsque vous n'avez plus besoin du Hyper-Utility2 installé.

Windows

- 1 Mettez le PC sous tension.
- 2 Débranchez l'appareil photo.
- 3 Sortez de toutes les applications en cours d'utilisation.
 - ☛ Si l'appareil photo est branché, débranchez-le. Reportez-vous au mode d'emploi de votre appareil photo pour les informations sur le débranchement de l'appareil photo.
- 4 Fermez tous les fichiers.
 - ☛ Si le CD-ROM HS-V2 du logiciel Hyper-Utility est chargé dans le lecteur de CD-ROM, retirez le CD-ROM.
- 5 Ouvrez la fenêtre "Poste de travail", ouvrez le "Panneau de configuration" et cliquez deux fois sur "Ajouter ou supprimer des programmes".

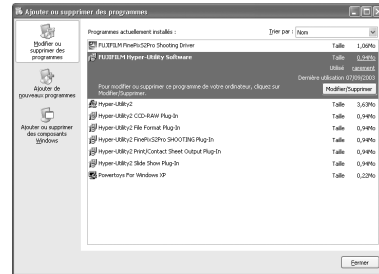

- 6 La fenêtre Propriétés "Ajouter ou supprimer des programmes" s'ouvre. Sélectionnez "FUJIFILM Hyper-Utility Software" et cliquez sur le bouton [Modifier/Supprimer].

- 7 La désinstallation automatique commence.

Mac OS X

Hyper-Utility2 ne peut pas être supprimé dans Mac OS X.

Options pour extension du système

- ▶ Vous pouvez utiliser le FinePix S9600 avec d'autres appareils FUJIFILM en option et agrandir ainsi votre système afin qu'il puisse vous servir pour un grand nombre d'utilisations. Selon les pays, il est possible que certains accessoires ne soient pas disponibles. Veuillez prendre contact avec votre revendeur Fujifilm afin de vérifier la disponibilité des produits.

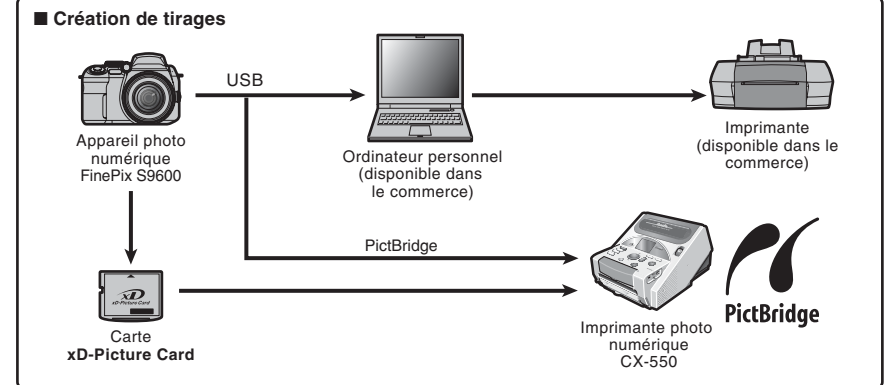
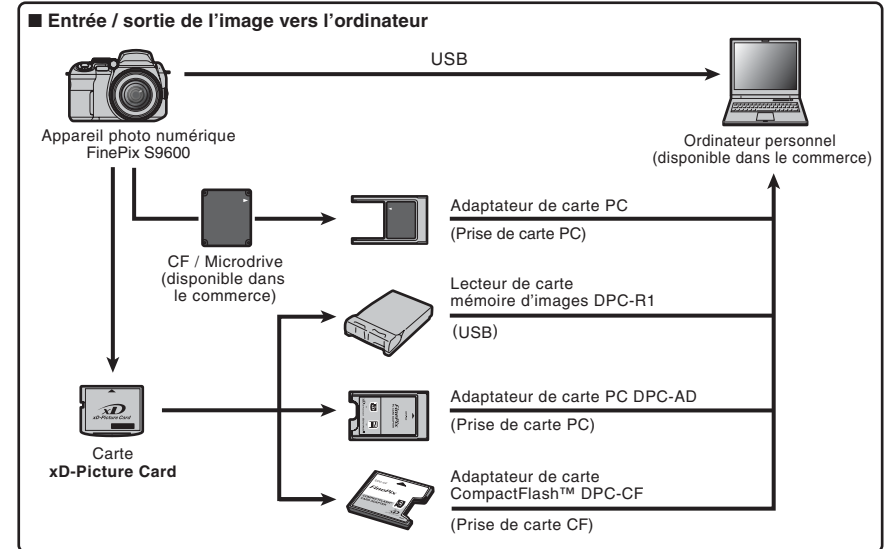

Guide des accessoires

► Visitez le site Internet FUJIFILM pour les informations les plus récentes sur les accessoires d'appareil photo.

<http://www.fujifilm.com/products/digital/index.html>

Selon les pays, il est possible que certains accessoires ne soient pas disponibles. Veuillez prendre contact avec votre revendeur Fujifilm afin de vérifier la disponibilité des produits.

● Carte xD-Picture Card

Utilisez les cartes xD-Picture Card suivantes :
16Mo/32Mo/64Mo/128Mo/256Mo/512Mo/1Go/2Go

Il existe deux types de carte xD-Picture Card : le type standard et le type M (désigné par la lettre "M" dans le numéro de modèle, comme DPC-M1GB).

L'appareil FinePix S9600 est compatible avec le type M. Cependant, selon l'appareil utilisé (lecteur de carte mémoire, etc.), il se peut qu'ils ne soient pas compatibles.



● Adaptateur secteur AC-5VX

Utilisez le AC-5VX lorsque vous désirez prendre des vues ou lire des images pendant des périodes prolongées ou lorsque le FinePix S9600 est connecté à un ordinateur personnel.

* Les types de fiche varient selon les pays.



● Etui spécial SC-FXS9

Un étui spécial en polystyrene prévu pour protéger l'appareil photo contre la saleté, la poussière et les petits chocs pendant le transport.

● Convertisseur grand angle WL-FXS6

Cet accessoire convertit la longueur focale de votre objectif de 0,8x (équivalent à un objectif grand angle de 30 mm) sans changer la valeur du diaphragme.

● Spécifications du convertisseur d'objectif grand angle

Grossissement : 0,8x

Configuration de l'objectif : 3 objectifs en 3 groupes

Plage de prise de vue (grand angle uniquement) : Normal environ 40 cm à l'infini/
Macro environ 10 cm à 3 m/
Super macro environ 2 cm à 1 m



Dimensions : ø95 mm × 37,5 mm (L)

Poids : environ 214 g

Accessoires : bouchons d'objectif (avant et arrière), étui d'objectif

● Lecteur de carte mémoire d'images DPC-R1

Le DPC-R1 vous permet de transférer rapidement et facilement des images dans les 2 sens entre votre ordinateur et une carte mémoire (carte xD-Picture Card et carte SmartMedia). Le DPC-R1 utilise l'interface USB pour le transfert de fichier à grande vitesse.

● Compatible avec les cartes xD-Picture Card 16 Mo à 512 Mo, et les cartes SmartMedia 3,3 V, 4 Mo à 128 Mo

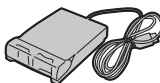

● Adaptateur de carte PC DPC-AD

Avec l'adaptateur de carte PC DPC-AD, vous pouvez adapter les cartes xD-Picture Card et SmartMedia™ (i.e., cartes vendues séparément) pour les rendre compatibles avec les cartes PC (Type II) conformes aux normes ATA.

● DPC-AD : Compatible avec les cartes xD-Picture Card 16 Mo à 512 Mo, et les cartes SmartMedia 3,3 V, 2 Mo à 128 Mo



● Adaptateur de carte CompactFlash™ DPC-CF

Le chargement d'une carte xD-Picture Card dans cet adaptateur vous permet d'utiliser la carte comme une carte CompactFlash (Type I).



Utilisation correcte de l'appareil photo

► Veuillez lire ces informations ainsi que "Notes pour la sécurité" (⇒P.160) pour vous assurer d'utiliser correctement l'appareil photo.

■ Endroits à éviter

Ne rangez pas ou n'utilisez pas l'appareil photo dans les endroits suivants :

- Sous la pluie ou dans des endroits très humides, sales ou poussiéreux
- Directement au soleil ou dans des endroits soumis à des augmentations de températures extrêmes, tels que dans une voiture fermée l'été
- Endroits extrêmement froids
- Endroits soumis à de fortes vibrations
- Endroits affectés par la fumée ou la vapeur
- Endroits soumis à des champs magnétiques forts (comme des endroits près de moteurs, transformateurs ou aimants)
- En contact pendant de longs moments avec des produits chimiques, tels que des pesticides
- En contact avec des produits en caoutchouc ou en vinyle

■ Endommagé par l'eau ou le sable

Le FinePix S9600 est sensible à l'eau et au sable. Lorsque vous êtes à la plage ou à proximité d'un plan d'eau, assurez-vous de ne pas exposer l'appareil photo à l'eau ni au sable. Veillez également à ne pas poser l'appareil photo sur une surface mouillée.

■ Endommagé par la condensation

Si vous déplacez subitement votre appareil photo d'un endroit froid à un endroit chaud, des gouttes d'eau (condensation) peuvent se former à l'intérieur de l'appareil photo ou sur l'objectif. Dans ce cas, mettez l'appareil photo hors tension et attendez une heure avant de l'utiliser. La condensation peut aussi se former sur le média. Dans ce cas, retirez le média et attendez un moment.

■ Lorsque l'appareil photo n'est pas utilisé pendant une longue période

Si vous avez l'intention de ne pas utiliser cet appareil photo pendant une longue période, retirez les piles et le média.

■ Nettoyage de votre appareil photo

- Utilisez une brosse soufflante pour éliminer la poussière sur l'objectif, l'écran LCD, le viseur ou le capteur AF externe et essuyez ensuite doucement l'appareil photo avec un chiffon doux et sec. S'il reste de la poussière, appliquez une petite quantité de détergent liquide pour objectif sur un morceau de papier de nettoyage des objectifs FUJIFILM et essuyez doucement.
- Ne grattez pas l'objectif, l'écran LCD ni le viseur.
- Nettoyez le boîtier de l'appareil photo avec un chiffon sec qui ne peluche pas. N'utilisez pas de substances volatiles tels que des dissolvants, de la benzine ou de l'insecticide, car ils peuvent réagir au contact du boîtier de l'appareil photo et le déformer ou endommager sa finition.

■ Pendant un voyage à l'étranger

Ne mettez pas l'appareil photo avec vos bagages à enregistrer. Les bagages sont parfois manipulés brutalement dans les aéroports et si votre appareil photo recevait un choc violent, il pourrait être endommagé intérieurement sans qu'aucun dégât ne soit visible.

Notes sur l'alimentation

Batteries/piles utilisables

- Dans l'appareil photo, utilisez des piles alcalines ou des batteries Ni-MH (nickel-métal hydrure) au format AA. N'utilisez pas de batteries au manganèse, au Ni-Cd (nickel-cadmium) au format AA avec votre FinePix S9600 car la chaleur produite par les batteries risque d'endommager l'appareil photo ou de provoquer des erreurs de fonctionnement.
- La durée de fonctionnement des piles alcalines (la durée pendant laquelle elles fournissent de l'énergie) diffère selon les marques et la vie des piles que vous achetez peut être plus courte que celle des piles alcalines fournies avec l'appareil photo.

Notes sur les batteries/piles

Les batteries/piles peuvent fuir, chauffer, s'enflammer ou exploser si elles ne sont pas utilisées correctement. Observez toujours les précautions indiquées ci-dessous.

- Ne chauffez pas les batteries/piles et ne les jetez pas dans un feu.
- Ne transportez pas et ne rangez pas les batteries/piles avec des objets métalliques comme des colliers ou des épingles.
- N'exposez pas les batteries/piles à l'eau fraîche ou à l'eau salée et faites particulièrement attention à ce que les bornes soient bien sèches.
- Ne tentez pas de démonter ou modifier les batteries/piles.
- Ne tentez pas de retirer ou de couper le boîtier externe des batteries/piles.

- Ne laissez pas tomber les batteries/piles, ne les heurtez pas et ne les soumettez pas à des chocs violents.
- N'utilisez pas de batteries/piles qui fuient, qui sont déformées, décolorées ou qui présentent une anomalie évidente.
- Ne rangez pas les batteries/piles dans des endroits très chauds ou humides.
- Laissez les batteries/piles hors de la portée des nouveaux-nés et des enfants en bas âge.
- Lors de la mise en place des batteries/piles dans l'appareil photo, assurez-vous que les polarités des batteries/piles (+) et (-) correspondent à celles indiquées sur l'appareil photo.
- N'utilisez pas les batteries/piles neuves et les batteries/piles usagées ensemble. N'utilisez pas de batteries chargées et de déchargées ensemble.
- N'utilisez pas de batteries/piles de marques ou de types différents ensemble.
- Si vous n'avez pas l'intention d'utiliser l'appareil photo pendant une période prolongée, retirez les batteries/piles de l'appareil photo. Notez que si l'appareil photo reste sans les batteries/piles, les réglages de la date et de l'heure sont effacés.
- Les batteries/piles sont chaudes immédiatement après utilisation. Avant de retirer les batteries/piles, mettez l'appareil photo hors tension et attendez qu'elles refroidissent.
- La saleté, comme des traces de doigts sur les bornes des batteries/piles, peut réduire considérablement le nombre de prises de vues disponibles. Essuyez soigneusement les bornes des batteries/piles avec un chiffon sec et doux avant de charger.

Notes sur l'alimentation

⚠ Si les batteries/piles présentent des fuites de liquide, essuyez soigneusement le logement des batteries/piles et mettez des batteries/piles neuves en place.

⚠ Si du fluide de batterie/pile entre en contact avec vos mains ou vos vêtements, rincez abondamment à l'eau. Notez que le fluide de batterie/pile peut provoquer une perte de la vue s'il entre en contact avec les yeux. Dans ce cas, ne vous frottez pas les yeux. Rincez le liquide à l'eau claire et consultez un médecin.

Utilisation correcte des batteries Ni-MH au format AA

- En tant que source d'alimentation pour les appareils photo numérique, les batteries Ni-MH au format AA (ci-après dénommées les batteries Ni-MH) sont supérieures aux piles alcalines de plusieurs façons, car elles permettent entre autres de prendre plus de vues avec l'appareil photo. Toutefois, il faut prendre garde à la manière dont les batteries Ni-MH sont utilisées afin de préserver leurs performances initiales.
- Les batteries Ni-MH qui restent rangées sans être utilisées pendant des périodes prolongées risquent d'être "désactivées". La charge répétée de batteries Ni-MH qui ne sont que partiellement déchargées peut également provoquer un "effet mémoire". Les batteries Ni-MH qui sont "désactivées" ou affectées par "l'effet mémoire" ont pour problème de ne plus pouvoir fournir de l'énergie que pendant une courte période après avoir été chargées. Pour éviter ce problème, déchargez et rechargez-les plusieurs fois en utilisant la fonction "Décharge des batteries rechargeables" de l'appareil photo. En répétant plusieurs fois ce cycle, la réduction provisoire des performances provoquée par "l'effet mémoire" ou la "désactivation" peut être corrigée et les batteries peuvent retrouver leurs niveaux de performance d'origine. La désactivation et l'effet mémoire sont spécifiques aux batteries Ni-MH et ne sont pas en fait des défauts de ces batteries. Reportez-vous P.139 pour la procédure de "Décharge des batteries rechargeables".

N'utilisez pas la fonction "Décharge des batteries rechargeables" lorsque des piles alcalines sont utilisées.

- Pour charger des batteries Ni-MH, utilisez le Chargeur Rapide (vendu séparément). Reportez-vous aux instructions fournies avec le chargeur pour vous assurer d'utiliser correctement le chargeur.
- N'utilisez pas le chargeur des batteries pour la recharge de batteries autres que celles spécifiées pour l'utilisation avec le chargeur.
- Notez que les batteries sont chaudes après avoir été chargées.
- En raison de la manière dont l'appareil photo est construit, une petite quantité de courant est utilisée même lorsque l'appareil photo est mis hors tension. Notez en particulier que de laisser les batteries Ni-MH dans l'appareil photo pendant une période prolongée décharge excessivement les batteries et risque de les rendre inutilisables même après la recharge.
- Les batteries Ni-MH se déchargent d'elles-mêmes lorsqu'elles ne sont pas utilisées, et la durée pendant laquelle elles peuvent être utilisées peut être raccourcie au final.
- Les batteries Ni-MH se détériorent rapidement si elles sont trop déchargées (en déchargeant par exemple les batteries par le flash). Utilisez la fonction de "Décharge des batteries rechargeables" de l'appareil photo pour décharger les batteries.

- Les batteries Ni-MH ont une durée de service limitée. Si une batterie ne peut être utilisée que pendant une courte période même après des cycles répétés de décharge-charge, elle peut avoir atteint la fin de sa durée de vie.

■ Mise au rebut des batteries/piles

Défaitez vous des batteries/piles en respectant les règlements locaux en vigueur concernant les déchets.

Adaptateur secteur

Utilisez toujours l'adaptateur secteur AC-5VX avec l'appareil photo. L'utilisation d'un autre adaptateur secteur que le AC-5VX risque d'endommager votre appareil photo numérique.

- Cet adaptateur secteur est uniquement prévu pour être utilisé à l'intérieur.
- Bien enficher le cordon d'alimentation dans la borne d'entrée A.C. de l'appareil photo numérique FUJIFILM.
- Coupez l'alimentation à l'appareil photo numérique FUJIFILM avant de débrancher la borne d'entrée A.C. de l'appareil photo numérique FUJIFILM. Pour le débrancher, saisir la fiche et le sortir de la prise. Ne pas le débrancher en tirant sur le cordon.
- N'utilisez pas l'adaptateur secteur avec tout autre appareil que l'appareil photo spécifié.
- L'adaptateur secteur deviendra chaud au toucher lors de son utilisation. Ceci est normal.
- Ne pas démonter l'adaptateur secteur. Ceci risque d'être dangereux.
- N'utilisez pas l'adaptateur secteur dans un endroit où il règne une température et une humidité élevées.
- Ne pas faire tomber l'adaptateur secteur ni le soumettre à des chocs importants.
- Il est possible que l'adaptateur secteur émette un bruit de ronronnement. Ceci est normal.
- Si l'adaptateur secteur est utilisé à proximité d'une radio, il risque de provoquer de l'électricité statique, de sorte qu'il est recommandé de faire marcher la radio à distance.

Décharge des batteries

La fonction de "Décharge des batteries rechargeables" ne peut être utilisée qu'avec des batteries Ni-MH.

La fonction de "Décharge des batteries rechargeables" ne doit pas être utilisée avec les piles alcalines car elle vidange complètement la charge de la pile.

Utilisez la fonction de "Décharge des batteries rechargeables" dans les situations suivantes :

- Lorsque les batteries ne peuvent être utilisées que pendant une courte période après avoir été normalement chargées
- Lorsque les batteries n'ont pas été utilisées pendant une période prolongée
- Lorsque vous achetez des batteries Ni-MH neuves

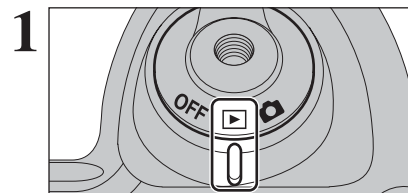

Réglez l'interrupteur d'alimentation sur "OFF".

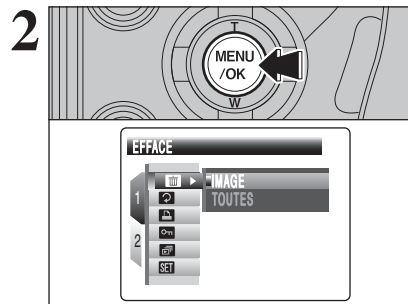

Appuyez sur la touche "MENU/OK" pour afficher le menu sur l'écran.

⚠ N'utilisez pas la procédure de décharge des batteries rechargeables avec des piles alcalines.

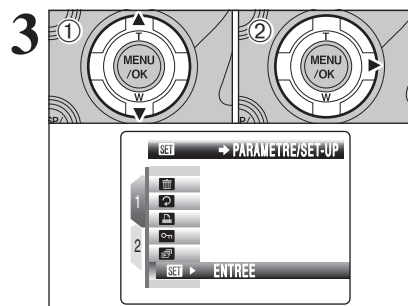

- ① Appuyez sur "▲" ou "▼" pour sélectionner "PARAMETRE/SET-UP".
- ② Appuyez sur "▶".

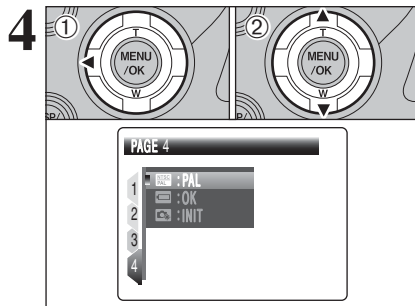

- ① Appuyez sur “◀” pour spécifier le numéro de la page.
- ② Appuyez sur “▶” ou “▼” pour sélectionner “PAGE 4”.

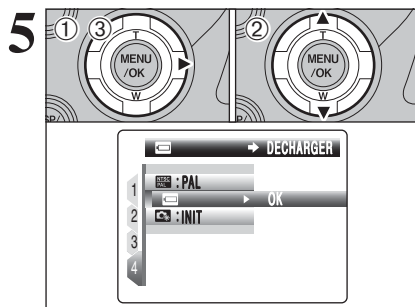

- ① Appuyez sur “▶” pour spécifier la rubrique du menu.
- ② Appuyez sur “▲” ou “▼” pour sélectionner “DECHARGER”.
- ③ Appuyez sur “▶”.

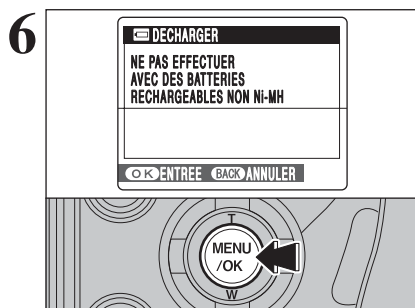

Appuyez sur la touche “MENU/OK”.

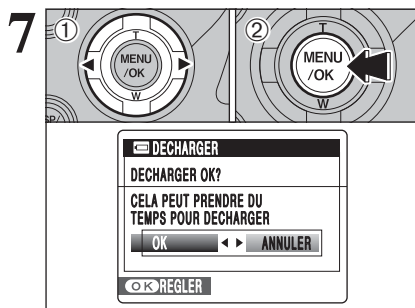

- ① Appuyez sur “◀” ou “▶” pour sélectionner “OK”.
 - ② Appuyez sur la touche “MENU/OK”.
- L'écran change et la décharge commence. Lorsque l'indicateur de niveau des batteries clignote en rouge et que la décharge prend fin, l'appareil photo se met hors tension.

☛ Pour annuler la décharge, appuyez sur la touche “DISP/BACK”.

■ Carte mémoire d'image

- Cette carte mémoire d'image est un nouveau support d'enregistrement d'image (Carte **xD-Picture Card**) développé pour les appareils numériques. La carte mémoire d'image comprend une mémoire à semi-conducteurs (mémoire flash de type NAND) qui enregistre les données d'images numériques. Le procédé d'enregistrement est effectué électriquement et permet d'effacer les données d'images existantes et de réenregistrer de nouvelles données.
- Lorsque vous utilisez une carte mémoire neuve, ou une carte mémoire qui a été initialisée sur un PC, n'oubliez pas d'initialiser cette carte (formatage/initiaisation) sur votre appareil numérique avant de l'utiliser.

■ Microdrives

Les Microdrives sont des disques durs compacts et légers, conformes à la norme CF+ Type II. En raison de leur importante capacité pour les fichiers de données d'image volumineux et de leur faible coût d'enregistrement par mégaoctet, les Microdrives fournissent une manière plus économique d'enregistrer des fichiers d'images haute résolution.

■ Protection des données

- Les données risquent d'être perdues ou détruites dans les situations suivantes. Notez que FUJIFILM ne pourra en aucun cas être tenu pour responsable en cas de perte ou de destruction des données.
 1. Si la carte est retirée ou l'appareil photo mis hors tension pendant l'accès à la carte (pendant l'enregistrement, l'effacement, l'initialisation et la lecture).
 2. Si l'utilisateur ou un tiers n'utilise pas la carte correctement.
- Pour votre sécurité, faites un double des données importantes sur un autre support (disque magnéto-optique, CD-R, disque dur ou autre).

■ Manipulation des médias (tous les types)

- Lorsque vous introduisez le média dans l'appareil photo, maintenez-le bien droit pour l'enfoncer à l'intérieur.
- Ne retirez jamais le média et ne mettez pas l'appareil photo hors tension pendant l'enregistrement ou l'effacement de données (formatage du média) car ceci risque d'endommager le média.
- Les médias d'enregistrement des données sont des dispositifs électroniques de précision. Ne les pliez pas, ne les laissez pas tomber et ne les soumettez pas à une force ou un choc violent.
- N'utilisez pas et ne rangez pas ces médias dans des endroits affectés par une forte électricité statique ou des parasites électriques importants.
- N'utilisez pas et ne rangez pas le média dans des endroits soumis à des températures et une humidité élevées ou dans des environnements où ils seront exposés à des substances corrosives.

■ Manipulation des cartes xD-Picture Card

- Conservez les cartes **xD-Picture Card** hors de la portée des petits enfants. Pour le rangement des cartes **xD-Picture Card**, assurez-vous de les mettre dans un endroit hors de la portée des petits enfants pour éviter qu'une carte soit avalée accidentellement. Une carte **xD-Picture Card** peut provoquer une suffocation si elle est avalée accidentellement. Si un enfant avale une carte **xD-Picture Card**, consultez immédiatement un médecin.
- Ne pas plier la carte **xD-Picture Card** ou la soumettre à des chocs violents.
- Ne pas utiliser la carte **xD-Picture Card** dans un endroit où il règne une température et une humidité élevées.
- Nettoyez la carte **xD-Picture Card** avec un chiffon sec si elle est sale.
- Lorsqu'elles sont rangées ou transportées les cartes **xD-Picture Card**, conservez dans leur étui spécial ou leur étui de transport.
- Les cartes **xD-Picture Card** peuvent être utilisées pendant une période prolongée mais peuvent éventuellement perdre leurs capacités de sauvegarde et de lecture des données. Dans ce cas, utilisez une carte **xD-Picture Card** neuve.

- Utilisez toujours des cartes **xD-Picture Card** avec le FinePix S9600. La qualité de l'appareil photo ne peut pas être garantie lorsque d'autres cartes que celles fabriquées par FUJIFILM sont utilisées.
- La carte **xD-Picture Card** peut être chaude lorsqu'elle est retirée de l'appareil photo après des séances prolongées de prises de vues ou de lecture d'images. Ceci est normal et n'indique pas un défaut.
- Ne fixez pas d'étiquettes sur la carte **xD-Picture Card**. L'étiquette risque de se décoller et de provoquer une erreur de fonctionnement lorsque la carte est introduite ou retirée.

Il existe deux types de carte **xD-Picture Card** : le type standard et le type M (désigné par la lettre "M" dans le numéro de modèle, comme DPC-M1GB). L'appareil FinePix S9600 est compatible avec le type M. Cependant, selon l'appareil utilisé (lecteur de carte mémoire, etc.), il se peut qu'ils ne soient pas compatibles.

■ Fiche technique

Type de produit	Carte mémoire d'image pour appareils photo numérique (Carte xD-Picture Card)
Mémoire	Mémoire flash type NAND
Conditions de fonctionnement	Température comprise entre 0°C et +40°C ; Humidité 80% maxi. (sans condensation)
Dimensions	25 mm × 20 mm × 2,2 mm (L × H × P)

Utilisation d'un média

■ Utilisation des Microdrives

- N'écrivez pas sur l'étiquette du Microdrive.
- Ne décollez pas l'étiquette du Microdrive.
- Ne collez pas d'étiquettes supplémentaires sur le Microdrive.
- Pour transporter ou ranger un Microdrive, conservez-le dans son étui de protection.
- Lorsqu'un Microdrive est utilisé, des vibrations ou des chocs pendant l'enregistrement des données d'image peuvent empêcher l'enregistrement correct de ces données d'image. Manipulez l'appareil photo avec précaution lorsque vous le posez sur un bureau ou une table, etc.
- N'utilisez pas les Microdrives dans des fentes d'insertion CF + Type II n'ayant pas de fonction d'éjection.
- Faites attention lors de la manipulation de Microdrives qui ont été utilisés pendant de longues périodes car ils peuvent être chauds.
- Ne placez pas les Microdrives à proximité de champs magnétiques puissants.
- Conservez les Microdrives au sec.
- N'appliquez pas de forte pression sur le couvercle du Microdrive.

■ Utilisation des CompactFlash

Contactez le fabricant de la carte CompactFlash pour les informations sur les fonctions de la CompactFlash, les détails de fonctionnement et le système requis.

Les types de cartes approuvés pour l'utilisation avec le FinePix S9600 sont indiqués sur la liste du site Internet FUJIFILM.

<http://www.fujifilm.com/products/digital/>



- La carte CompactFlash peut être chaude immédiatement après l'usage dans l'appareil photo et elle devra être manipulée avec précaution.
- Ne touchez pas la zone de contact de la carte avec les doigts ou avec des objets métalliques.
- Les cartes CompactFlash encore inutilisées doivent être formatées avant l'usage.

■ Utilisation d'un carte média avec un ordinateur

- Si vous voulez prendre des images en employant un média qui a été utilisé dans un ordinateur, formater le média dans votre appareil.
- Lorsque vous formatez un média, un répertoire (dossier) est créé. Les données d'images sont alors enregistrées dans ce répertoire.
- Ne pas modifier ou supprimer les noms des répertoires (dossiers) ou des fichiers du média à partir de l'ordinateur car vous risquez de rendre impossible l'utilisation du média avec l'appareil photo.
- Utilisez toujours l'appareil pour effacer les données d'image sur un média.
- Pour monter les images, copiez les données sur le disque dur de l'ordinateur et puis montez les données copiées.

Ecrans d'avertissements

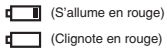
► Le tableau, ci-dessous, indique les avertissements qui apparaissent sur l'écran.

Avertissement affiché	Explication	Remède
 (S'allume en rouge) (Clignote en rouge)	Les batteries/piles de l'appareil photo sont faibles ou complètement déchargées.	Chargez des batteries/piles neuves ou entièrement chargées.
	Il y a une forte probabilité de bougé de l'appareil photo car la vitesse d'obturation est lente.	Utilisez le flash. Toutefois, un trépied doit être utilisé pour certaines scènes et certains modes.
AF!	La fonction AF (autofocus) ne fonctionne pas efficacement.	<ul style="list-style-type: none"> ● Si l'image est trop sombre, prenez la vue à une distance d'environ 2 m du sujet. ● Utilisez le verrouillage AF pour prendre la vue. ● Sélectionnez le mode macro pour prendre des photos en gros plan.
Affichage de l'ouverture/vitesse d'obturation (S'allume en rouge)	La photo est en dehors de la plage de fonctionnement de AE.	Vous pouvez prendre la vue, mais modifiez la plage d'exposition pour obtenir une image de qualité.
ERREUR MISE AU POINT ERREUR ZOOM	Erreur ou défaut de fonctionnement de l'appareil photo.	<ul style="list-style-type: none"> ● Mettez de nouveau l'appareil photo sous tension, en faisant attention à ne pas toucher l'objectif. ● Mettez l'appareil photo hors tension puis de nouveau sous tension. Si le message apparaît toujours, prenez contact avec votre revendeur FUJIFILM.
PAS DE CARTE	Pas de média inséré.	Insérez un média.
CARTE NON INITIALISEE	<ul style="list-style-type: none"> ● Le média n'est pas formaté. ● La zone de contact de la carte xD-Picture Card est sale. ● Panne de l'appareil photo. 	<ul style="list-style-type: none"> ● Formatez le média dans l'appareil photo. ● Essuyez la zone de contact de la carte xD-Picture Card avec un chiffon doux et sec. Il peut être nécessaire de formater la carte xD-Picture Card. Si le message apparaît toujours, remplacez la carte xD-Picture Card. ● Prenez contact avec votre revendeur FUJIFILM.
ERREUR CARTE	<ul style="list-style-type: none"> ● La zone de contact de la carte xD-Picture Card est sale. ● Le format de média est incorrect. ● Panne de l'appareil photo. ● Le média est endommagé. 	<ul style="list-style-type: none"> ● Essuyez la zone de contact de la carte xD-Picture Card avec un chiffon doux et sec. Il peut être nécessaire de formater la carte xD-Picture Card. Si le message apparaît toujours, remplacez la carte xD-Picture Card. ● Prenez contact avec votre revendeur FUJIFILM.
CARTE PLEINE	Le média est complètement plein.	Effacez certaines images ou utilisez un média ayant un grand espace libre.
ERREUR ECRITURE	<ul style="list-style-type: none"> ● Les données n'ont pu être enregistrées en raison d'un erreur de média ou d'une erreur de connexion entre le média et l'appareil photo. ● L'image ne peut pas être enregistrée car elle est trop grande par rapport à l'espace disponible sur le média. ● La carte xD-Picture Card n'est pas formatée. 	<ul style="list-style-type: none"> ● Insérez de nouveau le média ou mettez l'appareil photo hors tension, puis de nouveau sous tension. Si le message apparaît toujours, prenez contact avec votre revendeur FUJIFILM. ● Utilisez un nouveau média. ● Formatez la carte xD-Picture Card dans l'appareil photo (→ P.104)
OCCUPE	Le moment de l'enregistrement a été incorrect car le média a été formaté sur un ordinateur.	Utilisez un média qui a été formaté avec l'appareil photo.
IMAGE NO. PLEIN	Le nombre d'image a atteint 999-9999.	<ol style="list-style-type: none"> ① Insérez un média formaté dans l'appareil photo. ② Sélectionnez "RAZ." comme réglage de NUMERO IMAGE dans le menu "PARAMETRE/ SET-UP". ③ Commencez à prendre des vues (le numéro d'image commence à partir de "100-0001"). ④ Sélectionnez "CONT." comme réglage de NUMERO IMAGE dans le menu "PARAMETRE/SET-UP".

Ecrans d'avertissements















Avertissement affiché	Explication	Remède
ERREUR DE LECTURE	<ul style="list-style-type: none"> L'image lue n'a pas été enregistrée correctement. La zone de contact de la carte xD-Picture Card est sale. Panne de l'appareil photo. Une tentative a été effectuée pour lire une vidéo ou afficher une image qui n'a pas été enregistrée sur cet appareil photo. 	<ul style="list-style-type: none"> Impossible de lire les images. Essuyez la zone de contact de la carte xD-Picture Card avec un chiffon doux et sec. Il peut être nécessaire de formater la carte xD-Picture Card. Si le message apparaît toujours, remplacez la carte xD-Picture Card. Prenez contact avec votre revendeur FUJIFILM. Impossible de lire les vidéos et les images.
TROP D'IMAGES	Une tentative a été faite pour montrer 5.000 images ou plus par tri par date.	Il est impossible de montrer plus de 4.999 images par tri par date.
IMAGE PROTEGEE	<ul style="list-style-type: none"> Une image protégée a été effacée. Une tentative a été effectuée pour ajouter une annotation vocale aux images protégées. Une tentative a été effectuée pour tourner une image protégée. 	<ul style="list-style-type: none"> Les images protégées ne peuvent pas être effacées. Retirez la protection. Les images protégées ne peuvent pas être ajoutées d'annotations vocales. Les images protégées ne peuvent pas être tournées. Retirez la protection.
 ERREUR	<ul style="list-style-type: none"> Le fichier d'annotation vocale est défectueux. Panne de l'appareil photo. 	<ul style="list-style-type: none"> Impossible de procéder à la lecture d'annotation vocale. Prenez contact avec votre revendeur FUJIFILM.
 IMPOSSIBLE AJUSTER  IMPOSSIBLE AJUSTER	Une tentative a été faite pour découper une image 0,3M ou une image prise avec le réglage RAW.	Les images ne peuvent pas être découpées.
IMPOSSIBLE AJUSTER	<ul style="list-style-type: none"> Une tentative a été faite pour découper une image prise avec un autre appareil photo que le FinePix S9600. L'image est endommagée. 	Les images ne peuvent pas être découpées.
ERREUR FICHIER DPOF	Les tirages peuvent être spécifiés pour 999 images avec les réglages DPOF.	Le nombre maximum d'images pour lesquelles des tirages peuvent être spécifiés sur le même média est de 999. Copiez sur un autre média les images pour lesquelles vous désirez commander des tirages et spécifiez ensuite les réglages DPOF.
 IMPO. REGLER DPOF  IMPO. REGLER DPOF  IMPO. REGLER DPOF	Une tentative a été effectuée pour spécifier des réglages DPOF pour une image qui n'est pas acceptée par DPOF.	L'impression DPOF ne peut pas être utilisée avec ce format d'image.
 ROTATION IMPOSSIBLE	Une tentative a été effectuée pour tourner une vidéo.	Ces images ne peuvent pas être tournées par format d'image.
ERREUR COMMUNICATION	L'appareil photo n'est pas branché sur l'ordinateur ou l'imprimante.	<ul style="list-style-type: none"> Vérifiez si le câble USB (mini-B) est branché correctement. Vérifiez si l'imprimante est sous tension.
ERREUR IMPRIMANTE	Affiché pour PictBridge.	<ul style="list-style-type: none"> Vérifiez si l'imprimante n'est pas à court de papier ou d'encre. Mettez brièvement l'imprimante hors tension et remettez-la ensuite sous tension. Reportez-vous au mode d'emploi fourni avec l'imprimante.
ERREUR IMPRIMANTE PRENDRE?	Affiché pour PictBridge.	Vérifiez si l'imprimante ne manque pas de papier ou d'encre. L'impression redémarre automatiquement lorsque l'erreur est rectifiée. Si le message apparaît encore après la vérification, appuyez sur la touche "MENU/OK" pour redémarrer l'impression.

Avertissement affiché	Explication	Remède
NE PEUT ETRE IMPRIME	Affiché pour PictBridge.	<ul style="list-style-type: none"> Reportez-vous au mode d'emploi pour l'imprimante utilisée et vérifiez si l'imprimante accepte le format d'image JFIF-JPEG ou Exif-JPEG. Sinon, l'imprimante ne peut pas imprimer l'image. Les images de vidéo et les images avec CCD-RAW ne peuvent pas être imprimées. Les données d'image ont-elles été photographiées avec FinePix S9600? Vous risquez de ne pas pouvoir lire certaines images enregistrées sur d'autres appareils photo.
 IMPRESSION	Affiché pour PictBridge.	Ce message apparaît lorsque l'impression est effectuée avec une imprimante FUJIFILM acceptant PictBridge. Reportez-vous au mode d'emploi de l'imprimante pour les détails.
MICRODRIVE SURCHAUFFE ENREGISTREMENT VIDEO ARRET AUTOMATIQUE	Une tentative a été effectuée pour tourner un vidéo lorsque le Microdrive était trop chaud.	Mettez l'appareil photo hors tension et cessez de l'utiliser pendant environ 30 minutes jusqu'à ce qu'il ait refroidi. Notez que vous pouvez encore prendre des images pendant ce temps.
ARRET DE L'ENR VIDEO ATTENDEZ PUIS RECOMMENCEZ		

Problèmes	Causes possibles	Solutions
Pas d'alimentation.	<ul style="list-style-type: none"> Les batteries/piles ont été déchargées. La prise de l'adaptateur secteur est sortie de la prise murale secteur. Les batteries/piles sont chargées à l'envers. Le couvercle du compartiment piles n'est pas fermé correctement. L'appareil photo est resté en stockage pendant une longue période lorsque les batteries/piles sont retirées ou l'adaptateur secteur n'est pas branché. 	<ul style="list-style-type: none"> Chargez des batteries/piles neuves ou entièrement chargées. Rebranchez l'adaptateur secteur dans la prise murale. Chargez les batteries/piles dans la bonne direction. Fermez correctement le couvercle du compartiment piles. Chargez les batteries/piles ou branchez l'adaptateur secteur et attendez un moment avant la mise sous tension de l'appareil photo.
Coupure d'alimentation pendant le fonctionnement.	Les batteries/piles ont été déchargées.	Chargez des batteries/piles neuves ou entièrement chargées.
Les batteries/piles se déchargent rapidement.	<ul style="list-style-type: none"> Vous utilisez l'appareil photo dans des conditions extrêmement froides. Les bornes sont sales. Les batteries ne sont plus rechargeables. Les batteries rechargeables (si elles sont utilisées) sont désactivées, ou la capacité de la batterie a diminué en raison de l'effet de mémoire. 	<ul style="list-style-type: none"> Mettez les batteries/piles dans votre poche ou autre endroit chaud pour les réchauffer et puis chargez-les dans l'appareil photo juste avant de prendre une vue. Essuyez les bornes des batteries/piles avec un chiffon sec et propre. Chargez des batteries/piles neuves ou entièrement chargées. Utilisez la fonction de décharge de la batterie rechargeable afin de redonner aux batteries rechargeables leur capacité complète.
En appuyant sur le déclencheur, aucune photographie n'est prise.	<ul style="list-style-type: none"> Pas de média inséré. Le média est complètement plein. Le média n'est pas formaté. La zone de contact de la carte xD-Picture Card est sale. Le média est endommagé. Les batteries/piles sont déchargées. 	<ul style="list-style-type: none"> Insérez un média. Insérez un nouveau média ou effacez certaines images indésirées. Formatez le média dans l'appareil photo. Essuyez la zone de contact de la carte xD-Picture Card avec un chiffon doux et sec. Insérez un média neuf. Chargez des batteries/piles neuves ou entièrement chargées.
La mise au point est lente.	Le capteur AF externe est sale.	Utilisez une brosse soufflante pour éliminer la poussière et essuyez ensuite doucement le capteur avec un chiffon doux et sec.
Je ne peux pas régler l'appareil photo en mode macro (gros plan).	Le mode photographie est réglé sur "P", "S" ou "M".	Le mode photographie est changé sur "AUTO", "P", "S", "A" ou "M".
Je ne peux pas sélectionner la prise de vues en continu.	Le mode d'exposition multiple est sélectionné.	Réglez le mode d'exposition multiple sur "NON".
Je ne peux pas régler la compensation d'exposition.	La molette de modes est réglée sur "AUTO", "P", "S", "A" ou "M".	Changez le mode photographie.
Impossible d'utiliser le flash pour prendre des vues.	<ul style="list-style-type: none"> Vous avez appuyé sur le déclencheur alors que le flash était en train de se charger. Le flash n'est pas sorti. Les batteries/piles sont déchargées. L'appareil photo est réglé sur "P" ou "S" en mode photographie. La prise de vues en continu est sélectionnée. Le mode super macro est sélectionné. 	<ul style="list-style-type: none"> Attendez que le flash ait fini de se charger avant d'appuyer sur le déclencheur. Sortez le flash. Mettez en place des batteries/piles neuves ou entièrement chargées. Changez le mode photographie. Réglez la prise de vues en continu sur "NON". Annulez le mode super macro.
Les réglages du flash sont limités et ne peuvent pas être sélectionnés.	Le mode photographie est réglée sur "AUTO", "P", "S", "A" ou "M".	Les réglages du flash sont limités car les réglages de l'appareil photo sont effectués sur mesure pour la scène à photographier. Changez le mode photographie pour obtenir une plus large gamme de réglages du flash.
L'image est sombre même lorsque j'utilise le flash.	<ul style="list-style-type: none"> Le sujet est trop éloigné. Votre doigt gêne le flash. 	<ul style="list-style-type: none"> Déplacez-vous pour être dans la plage effective du flash avant de prendre la vue. Maintenez correctement l'appareil photo.
L'image est floue.	<ul style="list-style-type: none"> L'objectif est sale. Vous avez photographié un paysage avec le mode macro sélectionné. Vous avez pris une photo en gros plan sans sélectionner le mode macro. Vous tentez de prendre la photo d'un sujet qui ne convient pas à la mise au point automatique. 	<ul style="list-style-type: none"> Nettoyez l'objectif. Annulez le mode macro. Sélectionnez le mode macro. Utilisez le verrouillage AF/AE ou mode de mise au point manuelle "MF" pour prendre la vue.

Problèmes	Causes possibles	Solutions
Il y a des taches sur l'image.	La vue a été prise avec une vitesse d'obturation lente (exposition longue) dans un environnement à haute température.	Ceci est une caractéristique des CCD et n'indique pas un défaut de fonctionnement de l'appareil photo.
L'appareil photo n'émet aucun son.	<ul style="list-style-type: none"> Le volume de l'appareil photo est réglé trop bas. Le microphone a été bloqué pendant la prise de vues ou l'enregistrement. Le haut-parleur est recouvert par quelque chose pendant la lecture. 	<ul style="list-style-type: none"> Réglez le volume. Veillez à ne pas bloquer le microphone pendant la prise de vues ou l'enregistrement. Assurez-vous de ne pas recouvrir le haut-parleur.
L'effacement de vues n'efface pas la vue.	Certaines vues sont protégées.	Déprotégez la vue en utilisant l'appareil photo sur lequel la protection a été tout d'abord appliquée.
La fonction EFFACE TOUTES n'efface pas toutes les vues.		
Les écrans ne sont pas affichés en français.	Une langue autre que le français est sélectionnée pour le réglage "言語/LANG." dans le menu "PARAMÈTRE/SET-UP" (P.100).	<ol style="list-style-type: none"> Appuyez sur la touche "MENU/OK" pour afficher le menu. Appuyez sur "▲" ou "▼" pour sélectionner "言語/LANG.". Appuyez sur "▲" ou "▼" pour sélectionner "日本語/LANG.". Appuyez sur "▶". Appuyez plusieurs fois sur "▲" ou "▼" pour sélectionner "FRANCAIS". Appuyez sur la touche "MENU/OK".
Il n'y a pas d'image ni de son sur le téléviseur.	<ul style="list-style-type: none"> Un câble A/V (fourni) a été branché pendant la lecture de la vidéo. L'appareil photo n'est pas correctement branché au téléviseur. "TV" est sélectionnée comme entrée de téléviseur. Le réglage de sortie vidéo "AV" est incorrect. Le volume du téléviseur est abaissé. 	<ul style="list-style-type: none"> Lorsque le mode lecture vidéo est à l'arrêt, branchez correctement l'appareil photo et le téléviseur. Branchez correctement l'appareil photo et le téléviseur. Réglez l'entrée du téléviseur sur "VIDEO". Changez le réglage sur "PAL" ou "NTSC" (P.100). Réglez le volume.
L'image télévisée est en noir et blanc.	Le réglage de sortie vidéo "AV" est incorrect.	Changez le réglage sur "PAL" ou "NTSC" (P.100).
Lorsque l'appareil photo est branché sur un PC, l'écran d'image ou de lecture apparaît sur l'écran de l'appareil photo.	<ul style="list-style-type: none"> Le câble USB (mini-B) n'est pas correctement branché sur le PC ou l'appareil photo. Le PC n'est pas sous tension. 	<ul style="list-style-type: none"> Installez correctement l'appareil photo et branchez le câble USB (mini-B) avec profilé de suppression du bruit. Mettez le PC sous tension.
Rien ne se passe quand utilisation de la molette de modes.	<ul style="list-style-type: none"> Mauvais fonctionnement de l'appareil photo. Les batteries/piles sont déchargées. 	<ul style="list-style-type: none"> Retirez brièvement les piles ou débranchez l'adaptateur secteur. Rechargez ensuite les piles ou rebranchez l'adaptateur secteur et tentez de nouveau l'opération. Chargez des batteries/piles neuves ou entièrement chargées.
L'appareil photo ne fonctionne plus correctement.	L'appareil photo a rencontré un problème imprévu.	Retirez brièvement les batteries/piles ou débranchez l'adaptateur secteur. Rechargez ensuite les batteries/piles ou rebranchez l'adaptateur secteur et tentez de nouveau l'opération. Si vous pensez que l'appareil photo est défectueux, contactez votre revendeur FUJIFILM.
Ne peut pas imprimer avec PictBridge.	"PictBridge" n'est pas sélectionnée dans le réglage "MODE USB" dans le menu "PARAMÈTRE/SET-UP".	Sélectionnez "PictBridge" dans le réglage "MODE USB" dans le menu "PARAMÈTRE/SET-UP".
L'appareil photo était branché sur un PC lorsque le mode "PictBridge" était spécifié.		<p>Procédez aux étapes ① à ③ ensuite pour retirer l'appareil photo du PC.</p> <ul style="list-style-type: none"> Windows <ol style="list-style-type: none"> L'assistant "Nouveau matériel détecté" ou "l'Assistant Scanneur et appareil photo" apparaît. Si l'assistant n'apparaît pas, passez à l'étape ③. Cliquez sur le bouton [Annuler]. Débranchez l'appareil photo du PC. Macintosh <ol style="list-style-type: none"> La fenêtre pour localiser le pilote apparaît. Si la fenêtre n'apparaît pas, passez à l'étape ③. Cliquez sur le bouton [Annuler]. Débranchez l'appareil photo du Macintosh.

Fiche technique

Système	
Modèle	Appareil photo numérique FinePix S9600
Nombre effectif de pixels	9,0 millions de pixels
CCD	Super CCD HR de 1/1,6 pouces
Média d'enregistrement	Carte xD-Picture Card (16/32/64/128/256/512 Mo/1 Go/2 Go) Carte CompactFlash et Microdrive™ (La liste des médias compatibles est donnée sur le site Internet de Fujifilm : http://www.fujifilm.com/products/digital/)
Format d'enregistrement	Images : conforme DCF Compressé : Exif ver.2.2 JPEG, compatible DPOF Noncompressé : CCD-RAW (RAF) * Conforme à "Design rule for Camera File system" compatible DPOF Vidéo : Format AVI, Motion format JPEG Sonore : WAVE format, Son mono
Nombre de pixels enregistrés	Images : 3488 × 2616 pixels/3696 × 2464 pixels/2592 × 1944 pixels/ 2048 × 1536 pixels/1600 × 1200 pixels/640 × 480 pixels (9M / 8.2M / 6.5M / 5M / 3M / 2M / 0.8M)
Format de fichier	Reportez-vous au tableau de P.150.
Objectif	Objectif zoom optique 10,7× Fujinon, F2,8-F4,9
Longueur focale	f=6,2 mm à 66,7 mm (Equivalent à environ 28 mm à 300 mm sur un appareil photo 35 mm)
Zoom numérique	Environ 2× (utilisation conjointe avec l'objectif zoom optique 10,7× : Echelle de zoom maxi : environ 21,4×)
Ouverture (grand angle)	F2,8 à F11 Jusqu'aux étapes 13 par incréments de 1/3 EV (IL) Sélectionnable Manuel/Auto
Plage de mise au point	Normal : Grand angle : environ 40 cm à l'infini (En mode prise de vues rapide : environ 2 m à l'infini) Téléobjectif : environ 2 m à l'infini (En mode prise de vues rapide : environ 4 m à l'infini) Macro : Grand angle : environ 10 cm à 3 m Téléobjectif : environ 90 cm à 3 m Super macro : environ 1 cm à 1 m (grand angle uniquement)
Sensibilité	AUTO/Equivalent à 80/100/200/400/800/1600 ISO
Photométrie	Mesure en 256 zones TTL, Multi, Centrale, Moyenne
Commande d'exposition	AE programmée (AUTO,  ,  ,  ,  , P), AE priorité à l'obturation, AE priorité à l'ouverture, Exposition manuelle
Scènes	 (Anti-flou),  (Lumière naturelle),  (Portrait),  (Paysage),  (Nocturne)
Compensation de l'exposition	-2 EV (IL) à +2 EV (IL) par incréments de 1/3 EV (IL) (P, S, A)
Obturbateur électronique	AUTO ,  ,  ,  ,  : 1/4 sec. à 1/4000 sec.  : 4 sec. à 1/500 sec. P/S/A : 4 sec. à 1/4000 sec. M : 30 sec. à 1/4000 sec. Exposition longue (Jusqu'à 30 sec.)
Prises de vues en continu	4 premières vues : Nombre de vues enregistrées : jusqu'à 4 vues (maxi 1,5 vue/sec.) 4 dernières vues : Nombre de vues enregistrées : 4 dernières vues avant la pression sur le déclencheur (maxi 1,5 vue/sec.) Prise de vues en continu sur une longue durée : Nombre de vues enregistrées : Jusqu'à 40 vues. (maxi 1,1 vue/sec.)
Auto bracketing	±1/3 EV (IL), ±2/3 EV (IL), ±1 EV (IL)
Mise au point	Mode : Autofocus, AF Continu, Manuel Système AF : Type à contraste TTL Sélection de cadre AF : AF (CENTRE), AF (MULTI), AF ZONE
Balance des blancs	Reconnaissance automatique des scènes/Préréglage (beau temps, nuageux, lampe fluorescente (lumière du jour), lampe fluorescente (blanc chaud), lampe fluorescente (blanc froid), éclairage incandescent, balance des blancs personnalisée (2 types))

Système	
Retardateur	Environ 10 sec. / 2 sec.
Flash type	Flash auto Commande de flash ( : AUTO): Grand angle : environ 30 cm à 5,6 m Téléobjectif : environ 90 cm à 3 m
Modes de flash	Flash auto, Réduction des yeux rouges, Flash forcé, Flash Débrayé, Synchronisation lente, Réduction des yeux rouges + Synchronisation lente
Viseur	0,44 pouce, 235.000 pixels, le viseur LCD, couverture environ 100%
Écran LCD	2,0 pouce, rapport hauteur/largeur : 4:3; TFT en polysilicium basse température environ 235.000 pixels, couverture environ 100%
Vidéo	640 × 480 pixels/320 × 240 pixels (640 / 620) (30 images par seconde avec son mono) Une série d'images en continu peut être enregistrée jusqu'aux durées standard d'enregistrement par un média.
Fonctions de prise de vues	Prise de vues rapide, Meilleur cadrage, Fenêtre d'assistance post photo, Mémoire de numéro de vue
Fonctions de lecture	Recadrer, Rotation image, Lecture automatique, Lecture d'image multiple, Tri par date, Annotation vocale
Autres fonctions	PictBridge, Exif print, Langue (English, Français, Deutsch, Español, Italiano, 中文, 한글), Décalage horaire, Mode photo FinePix (F-mode)

Borne d'entrée/sortie	
Prise sortie audio/vidéo (AV OUT)	Type à NTSC/PAL (avec son mono)
Entrée/sortie digitale	USB-2.0 grande vitesse
Entrée AC	Adaptateur secteur AC-5VX (vendu séparément)
Glissière porte-accessoire	Contact sabot
Borne de synchronisation	Équipé d'une borne de synchronisation ISO 519 en standard, vis de blocage fournie

Alimentation et autres	
Alimentation électrique	Utilisez l'une des alimentations suivantes <ul style="list-style-type: none"> • 4 piles alcalines au format AA • 4 batteries Ni-MH (nickel-métal hydrure) au format AA (vendues séparément) • Adaptateur secteur AC-5VX (vendu séparément)

Guide sur le nombre de prises de vues disponibles pour le fonctionnement avec les batteries/piles

Média	Type batteries	Piles alcalines	Batteries Ni-MH 2500 mAh
xD-Picture Card		120 vues environ	320 vues environ
	Microdrive	70 vues environ	300 vues environ

Conformément à la procédure standard de la CIPA (Camera & Imaging Products Association) pour mesurer la consommation des piles des appareils photo numériques (extrait) :
Si vous désirez utiliser des piles alcalines, servez-vous des piles fournies avec l'appareil photo. Vous pouvez également utiliser des batteries Ni-MH.
Le support de stockage utilisé doit être la carte **xD-Picture Card** ou Microdrive.
Les vues devront être prises à une température de +23°C, l'écran LCD étant allumé, le témoin d'assistance AF étant mis hors tension, le zoom optique déplacé du grand angle total au téléobjectif total (ou vice versa) et remis de nouveau dans sa position initiale toutes les 30 secondes, le flash étant utilisé en pleine puissance une photo sur deux, l'appareil photo étant mis hors tension puis de nouveau sous tension une fois toutes les 10 prises de vues.
• Remarque : Le nombre de prises de vues disponibles varie selon la capacité des piles alcalines ou le niveau de charge des batteries Ni-MH, et les chiffres indiqués ici en tant que nombre de prises de vues disponibles en utilisant les piles ne sont pas garantis.
Le nombre de prises de vues disponibles diminue également à basse température.

Dimensions hors tout (L/H/P)	128,0 mm × 93,0 mm × 129,0 mm (sans les accessoires et les pièces)
Poids de l'appareil	Environ 650 g (sans comprendre les accessoires, les piles ni la carte xD-Picture Card et CF/Microdrive)
Poids pour la photographie	Environ 760 g (piles et carte xD-Picture Card comprises)
Conditions de fonctionnement	Température de travail : 0°C à +40°C, humidité plus ou moins 80% (sans condensation)

Fiche technique

■ Nombre standard de prises de vues disponibles/Durée d'enregistrement pour un média

Le nombre de vues disponibles, la durée d'enregistrement ou le format de fichier varie légèrement selon les sujets photographiés. Notez également que la différence entre le nombre de vues standard et le nombre réel de vues est plus importante avec les médias de plus grandes capacités. Lorsque le média utilisé est 4Go ou plus, ce mode vous permet d'enregistrer des séquences vidéo à 60 minutes (avec le réglage "60") ou 120 minutes (avec le réglage "60").

Veuillez également visiter le site pour les informations sur Microdrive / carte CompactFlash disponible : (<http://www.fujifilm.com/products/digital/>)

Qualité	9M F	9M N	3:2	5M	3M	2M	0.8M	RAW	640 (30 vps)	320 (30 vps)	
Nombre de pixels enregistrés	3488 × 2616	3696 × 2464	2592 × 1944	2048 × 1536	1600 × 1200	640 × 480	— *	— *	640 × 480	320 × 240	
Volume des Données Images	4,5 Mo	2,2 Mo	2,2 Mo	1,2 Mo	780 Ko	630 Ko	130 Ko	18,8 Mo	—	—	
carte xD-Picture Card	16 Mo	3	6	6	12	19	25	122	0	13 sec.	26 sec.
	32 Mo	6	13	13	25	40	50	247	1	27 sec.	54 sec.
	64 Mo	13	28	28	50	81	101	497	3	55 sec.	109 sec.
	128 Mo	28	56	56	102	162	204	997	6	111 sec.	219 sec.
	256 Mo	56	113	113	204	325	409	1997	13	223 sec.	7,3 min.
	512 Mo	113	227	227	409	651	818	3993	27	7,4 min.	14,6 min.
	1 Go	228	456	456	819	1305	1639	7995	54	14,9 min.	29,3 min.
2 Go	456	913	913	1640	2558	3198	15992	108	29,8 min.	58,6 min.	
Microdrive 340 Mo	77	155	155	279	445	559	2729	18	5,1 min.	10,0 min.	
Microdrive 1 Go	234	469	469	842	1313	1642	8212	55	15,3 min.	30,1 min.	

* Le nombre de pixels enregistrés est 4864 × 3648 quand les images sont affichées à l'aide de FinePixViewer.

Si vous disposez d'une carte **xD-Picture Card** dont le numéro de mode le contient la lettre "M", comme DPC-M1GB, la durée d'enregistrement vidéo peut être réduite si vous enregistrez et effacez fréquemment des fichiers d'image (effacement d'images). Dans ce cas, effacez toutes les images ou formatez la carte **xD-Picture Card** avant de l'utiliser. Sauvegardez les images (fichiers) importantes sur votre disque dur ou tout autre support.

- * Sous réserve de modifications sans préavis. FUJIFILM n'acceptera aucune responsabilité à la suite de dégâts éventuels provenant d'erreurs dans ce MODE D'EMPLOI.
- * L'écran LCD de votre appareil photo numérique est fabriqué à partir d'une technologie de pointe de haute précision. Malgré tout, des petits points brillants et des couleurs anormales (notamment autour des textes) peuvent apparaître sur l'écran. Ce sont des caractéristiques d'affichage normales et non pas l'indication d'un défaut de l'écran. Ces imperfections n'apparaissent pas sur l'image enregistrée.
- * L'erreur de fonctionnement peut être due à de fortes interférences radio (comme par exemple des champs électriques, de l'électricité statique, du bruit en ligne, etc.) dans l'appareil photo numérique.
- * En raison de la nature des objectifs, le bords des images peuvent apparaître déformés. Ceci est normal.

Explication des termes

Balance des blancs

Quel que soit le type de lumière, l'œil humain s'adapte de façon à ce qu'un objet blanc soit toujours blanc. D'autre part, les appareils tels que les appareils photos numériques considèrent un sujet blanc comme étant blanc en ajustant tout d'abord la balance qui convient à la couleur de la lumière ambiante environnant le sujet. Ce réglage s'appelle faire concorder la balance des blancs.

Batteries désactivées

Lorsqu'une batterie Ni-MH reste rangée et inutilisée pendant une période prolongée, le niveau des substances qui entravent le flux du courant dans les batteries risque d'augmenter et de produire ainsi des batteries "dormantes". Des batteries dans cet état sont appelées désactivées.

Etant donné que le flux du courant est entravé dans des batteries Ni-MH désactivées, le niveau de performance d'origine des batteries ne peut pas être obtenu.

EV (IL)

Un chiffre pour indiquer l'exposition. EV (IL) est déterminé par la luminosité du sujet et la sensibilité (vitesse) du film ou CCD. Le chiffre est plus important pour les sujets bien éclairés et plus petit pour les sujets sombres. Lorsque la luminosité du sujet change, l'appareil photo numérique maintient à un niveau constant la quantité de lumière atteignant le CCD en réglant l'ouverture et la vitesse d'obturation.

Effet mémoire

Si une batterie Ni-MH est chargée de manière répétée sans avoir été tout d'abord entièrement déchargée, ses performances risquent de baisser au-dessous du niveau d'origine. Ceci est appelé "effet mémoire".

Format JPEG

Joint Photographic Experts Group (Groupe d'experts photographiques joints)

Un format de fichier utilisé pour la compression et la sauvegarde des images en couleur. Plus le taux de compression est élevé, plus la perte de qualité de l'image décompressée (récupérée) est importante.

Marbrures

Phénomène spécifique aux CCD dans lequel des rayures blanches apparaissent sur l'image lorsqu'une source lumineuse intense, comme le soleil ou une réflexion de la lumière solaire, se trouve dans l'écran.

Motion format JPEG

Un type de format de fichier AVI (Sonore Vidéo Interleave : Sonore-vidéo entrelacé) qui traite les images et le son comme fichier unique. Les images dans le fichier sont enregistrées dans le format JPEG. La notion JPEG peut être lue par QuickTime 3.0 ou plus.

Taux d'images (vps)

Le taux d'images fait référence au nombre d'images (vues) qui sont photographiées ou lues par seconde. Lorsque 10 vues sont photographiées en continu avec des intervalles d'une seconde par exemple, le taux d'images est exprimé par 10 vps.

A titre indicatif, les images télévisées sont affichées à 30 vps (NTSC).

WAVE

Format standard utilisé sur les systèmes Windows pour conserver les données audio. Les fichiers WAVE ont ".WAV" pour extension de fichier et les données peuvent être conservées en format comprimé ou non comprimé. Cet appareil photo utilise l'enregistrement PCM.

Les fichiers WAVE peuvent être lus sur un ordinateur personnel à l'aide des logiciels suivants :

Windows : MediaPlayer

Macintosh : QuickTime Player

* QuickTime 3.0 ou version ultérieure



Le format Exif Print est un nouveau format révisé pour appareils photo numérique, contenant une grande variété d'informations de tournage afin de procurer une impression optimale.

Réseau mondial des appareils photo numériques FUJIFILM

Si vous avez des questions techniques ou si vous avez besoin de services de réparation, adressez-vous au distributeur local suivant. Veuillez présenter la carte de garantie et le reçu d'achat lorsque vous demandez des réparations. Reportez-vous à la carte de garantie pour les conditions de la garantie. Dans certains cas, les réparations et le support technique ne peuvent pas être acceptés pour certains modèles qui ne sont pas traités par votre distributeur local. Ces listes sont susceptibles d'être modifiées sans préavis.

AMÉRIQUE DU NORD	
Canada	Fuji Photo Film Canada Inc. Support technique 600 Suffolk Court Mississauga Ontario, L5R 4G4 TEL 1-866-818-FUJI (3854) http://www.fujihelp.ca Service de réparation 600 Suffolk Court Mississauga Ontario, L5R 4G4 TEL 1-800-263-5018 FAX 1-905-755-2993 http://www.fujihelp.ca
U.S.A.	Fuji Photo Film USA Support technique 1100 King George Post Rd., Edison, NJ 08837 TEL 800-800-3854 FAX 732-857-3487 digitalinfo@fujifilm.com Service de réparation 1100 King George Post Rd., Edison, NJ 08837 TEL 732-857-3000 FAX 732-857-3471 njcamerarepair@fujifilm.com
Hawaii	Fuji Photo Film Hawaii, Inc. Support technique et 94-468 Akoki Street, Waipahu, HI. 96797 Service de réparation TEL 1-808-677-3854, ext. 209 FAX 1-808-677-1443 kurt_kmett@fujifilmhawaii.com
AMÉRIQUE CENTRALE ET DU SUD	
Argentina	Imagen e informacion S.A. Support technique et Fondo de la Legua 936 San Isidro Pcia. de Buenos Aires Service de réparation TEL +54-11-4836-1000 FAX +54-11-4836-1144 servtec@imageneinformacion.com.ar
Bolivia	Reifschneider Bolivia Ltda. Support technique et Calle H.N.° 5 - Equipetrol Norte - Santa Cruz Service de réparation TEL +591 33 44 1129 FAX +591 33 45 2919 gciagral@bibosci.entelnet.bo
Brazil	Fuji Photo Film do Brasil Ltda. Support technique et Av. Vereador José Diniz, 3400 - Campo Belo, São Paulo/SP Service de réparation TEL 0800-12-8600 FAX +55 11 5091-4150 camarasdigitais@fujifilm.com.br
Chile	Reifschneider SA Support technique et Av. El Conquistador del Monte 5024, Huechuraba, Santiago, Chile Service de réparation TEL 02-4431500 FAX 02-4431596 ceciliaalvo@reifschneider.cl
Colombia	Animex de Colombia Ltda. Support technique et Calle 44 N.° 13-43 Piso 2 Apartado 18001 - Bogotá Service de réparation TEL +57 1 338-0299 FAX +57 1 288-2208 animex@etb.net.co
Ecuador	Espacri Cia Ltda Support technique et Bolivar 5-69 y Hermano Miguel Service de réparation TEL 593-72-835526 FAX 593-72-833157
Ecuador	Importaciones Espacri Cia. Ltda. Support technique et Simón Bolívar 5-69 y Hno. Miguel - Cuenca Service de réparation TEL +593 783 5526 FAX +593 783 3157 portiz@fujifilm.com.ec
Mexico	Fujifilm de Mexico, S.A. de C.V. Support technique Av. Ejercito Nacional 351, Col. Granada 11520 Mexico, D.F. TEL (52-55) 5263-5566 / 68 FAX (52-55) 5254-1508 jlgraud1@fujifilm.com.mx Service de réparation Av. Presidente Juarez 2007, Col. Tepetlcalco, 54090 Tlalnepantla, Edo. de Mexico TEL (52-55) 5263-5500 FAX (52-55) 5254-1508 jlgraud1@fujifilm.com.mx
Paraguay	Errece S.R.L. Support technique et Edificio Unitas 15 de Agosto 1035, Asunción Service de réparation TEL +595 21 444256 FAX +595 21 444651 jmarbulo@fujifilm.com.py
Peru	Procesos de Color S.A. Support technique et Pablo Bermudez 111 Apartado 3794 - Esq. Arequipa - Lima 11 Service de réparation TEL +51 14 33 5563 FAX +51 14 33 7177 jalvarado@fujifilm.com.pe
Uruguay	Fotocamara S.R.L. Support technique et Cuareim 1439, montevideo, Uruguay Service de réparation TEL +598-2-9002004 FAX +598-2-9008430 fotocam@adinet.com.uy
Uruguay	Kiel S.A. Support technique et Maldonado 1787 Montevideo- Uruguay Service de réparation TEL (05982) 419 4542 FAX (05982) 412 0046 kiel@fujifilm.com.uy
Venezuela	C. Hellmund & Cia Sa Support technique et Av. Ppal Diego Cisneros Caracas Venezuela Edf Oficentro Service de réparation TEL 0212-2022300 FAX 0212-2399796 hellmund@hellmund.com

EUROPE	
Austria	Fuji Film Oesterreich Support technique et Traviatagasse/Pfarrgasse, 1230 Vienna, Austria Service de réparation TEL 0043 1 6162606/51 or 52 FAX 0043 1 6162606/58 kamera.service@fujifilm.at
Belgium	Belgian Fuji Agency Support technique et 20, Avenue Lavoisier, Wavre, 1300, Belgium Service de réparation TEL 3210242090 FAX 3210238562 info@fuji.be

Croatia	I&I d.o.o. Support technique Hondlova 2, Zagreb, Croatia TEL 38512319060 FAX 2310240 dsaravanja@fujifilm.hr Service de réparation Hondlova 2, Zagreb, Croatia TEL 38512316228 FAX 2310240 info@fujifilm.hr
Cyprus	PMS IMAGING LTD Support technique et 11, Digenis Akritas Avenue, P.O.BOX 22315, 1586 Nicosia Service de réparation TEL 35722746746 FAX 35722438209 mariosashiotis@fujifilm.com.cy
Cyprus	Doros Neophytou CAMERA REPAIRS Support technique et 28B, Agiou Demetriou, Acropoli, Nicosia Service de réparation TEL 35722314719 FAX 35722515562 dorosn@logosnet.cy.net
Czech Republic	Fujifilm Cz., s.r.o. Support technique U nakladoveho nadrazi 2/1949, 130 00 Praha 3 TEL 00420 234 703 411 FAX 00420 234 703 489 fricman@fujifilm.cz
Czech Republic	AWH servis Service de réparation Milesovska 1, 130 00 Praha 3, Czech republic TEL 00420 222 721 525 FAX 00420 222 720 122 awh@awh.cz
Denmark	Fujifilm Denmark A/S Support technique et Stubbeled 2, 2950 Vedbæk Denmark Service de réparation TEL 0045 45662244 FAX 0045 45662214 fujifilm@fujifilm.dk
Finland	Fuji Finland Oy Support technique et Martinkyläntie 41, 01720 Vantaa, Finland Service de réparation TEL +358 9 825951 FAX +358 9 870 3818 fuji@fuji.fi
France	FUJIFILM France Support technique et 2, Avenue Franklin, 78186 Saint-Quentin en Yvelines, France Service de réparation FAX 33 1 01 30 58 58 65 direction.technique@fujifilm.fr
Germany	Fuji Photo Film (Europe) GmbH Support technique et Heesenstr. 70, 40549 Düsseldorf Service de réparation International call TEL +49 211 50890 FAX +49 211 5089668 service@fujifilm.de National call* TEL 0180 5898980 FAX 0180 5898982 * 12 Cent/Min aus dem deutschen Festnetz
Greece	FUJIFILM HELLAS S.A. Support technique et 1, Ithous & Ag. Anargiron str., 175 64 P.Phairo, Athens, Greece Service de réparation TEL 0030 210 9404100 FAX 0030 210 9404397 fujifilm@fujifilm.gr
Hungary	Fujifilm Hungary Ltd. Support technique Váci ut 19, Budapest, 1134, Hungary TEL 3612389410 FAX 3612389401 fujifilm@fujifilm.hu
Iceland	Icephoto (Ljosmyndavorur) Support technique et Skipholt 31, 105 Reykjavik, Iceland Service de réparation TEL 354 568 0450 FAX 354 568 0455 framkollun@fujifilm.is
Italy	Fujifilm Italia S.p.A. Support technique Via Dell'Unione Europea, 4 - 20097 San Donato Milanese (MI), Italy TEL 039-02895821 FAX 039-0289582912 info@fujifilm.it Service de réparation Fujifilm On Line - Call center TEL 039-026695272 info@fujifilm.it
Lithuania	Fujifilm Lithuania Support technique et Gerosios Vilties str. 38, LT-03143 Vilnius, Lithuania Service de réparation TEL 370-5-2130121 FAX 3705-5-2134066 info@fujifilm.lt
Malta	Ciancio (1913) Co.Ltd. Support technique et Fuji Tech Centre, Ciancio House, Cannon Road, Qormi, QRM05 Service de réparation TEL 0356-21-480500 FAX 0356-21-488328 info@fujifilm.com.mt
Netherlands	Fujifilm Nederland BV Support technique Hoogstraat 39, 3011 PE, Rotterdam, The Netherlands TEL 010-2812345 FAX 010-2812334 fuji@fujifilm.nl Service de réparation Hoeveneweg 43, 4877 LA, Etten-Leur, The Netherlands TEL 010-2812345 FAX 076-7502641 reparatie@fujifilm.nl
Norway	Fujifilm Norge AS Support technique Lilleakerveien 10, 0283 Oslo, Norway TEL 0047-22736000 FAX 0047-22736020 http://www.fujifilm.no/ mailto:post@fujifilm.no Service de réparation Liaveien 1, 5132 Nyborg, Norway TEL 0047-55393880 FAX 0047-55195201 http://www.camera.no/ mailto:service@camera.no
Poland	Fujifilm Polska Distribution Sp. z o.o. Support technique Poland Al..Jerozolimskie 178; 02-486 Warszawa TEL +48-22-517-66-00 FAX +48-22-517-66-02 fujifilm@fujifilm.pl Service de réparation Poland, Muszkieterow 15, 02-273 Warszawa TEL +48-22-886-94-40 FAX +48-22-886-94-42 serwis@fujifilm.pl
Portugal	Fujifilm Portugal, Lda Support technique Av. Fontes Pereira de Melo, 342, 4100-259 Porto, Portugal TEL (351) 226194200 FAX (351) 226194213 finexix@fujifilm.pt Service de réparation Av. Fontes Pereira de Melo, 342, 4100-259 Porto, Portugal TEL (351) 226194200 FAX (351) 225194662 cameras@fujifilm.pt

Réseau mondial des appareils photo numériques FUJIFILM

Romania	CTS-Cardinal Top Systems Ltd Support technique et Service de réparation 112, Calea Dorobanti street, 4 flat, 1sector, Bucharest, Romania TEL 4021-230-09-82 FAX 4021-230-09-82 cts_tirla@hotmail.com
Russia	ZAO "Fujifilm RU" Support technique Bld. 1, 10, Rozanova str., Moscow, 123007, Russia TEL +7-095-956-9858 FAX +7-095-230-6217 info@fujifilm.ru Service de réparation 18, Shelepikhinskaya Naberezhnaya str., Moscow, 123290, Russia TEL +7-095-797-3434 FAX +7-095-797-3434
Slovakia	Fujifilm Slovakia Support technique Pribylinska 2, 831 04 Bratislava, Slovakia TEL 00421 2 44 888 077 FAX 00421 2 44 889 300 fujifilm@fujifilm.sk Service de réparation FIS Tatracentrum, Hodzovo nam. 4 - Tatracentrum, 811 06 Bratislava, Slovakia TEL 00421 2 54 647 347 fis.tatracentrum@stonline.sk
Spain	Fujifilm España S.A. Support technique Aragón 180, 08011 Barcelona (España) TEL 902012535 FAX 934515900 / 933230330 info@fujifilm.es Service de réparation Aragón 180, 08011 Barcelona (España) TEL 934511515 FAX 934515900 / 933230330 tallersat@fujifilm.es
Sweden	Fujifilm Sverige AB Support technique Sveavägen 167 104 35 Stockholm TEL 46 8 506 141 70 FAX 46 8 506 142 09 kamera@fujifilm.se Service de réparation Sveavägen 167 104 35 Stockholm TEL 46 8 506 513 54 FAX 46 8 506513 54 kameraverkstaden@fujifilm.se
Switzerland / Lichtenstein	Fujifilm (Switzerland) AG Support technique et Service de réparation Niederhaslistrasse 12, 8157 Dietlikon, Switzerland TEL +41 44 855 5154 FAX +41 44 855 5329 RepairCenter@fujifilm.ch
Turkey	Fujifilm Türkiye Sinfo A.S. Support technique Fujifilm Plaza, Dereboyu Cad. 39 34660 Halkali, Istanbul, Turkey TEL +90 212 696 5090 FAX +90 212 696 5009 csarp@fujifilm.com.tr Service de réparation Fujifilm Plaza, Dereboyu Cad. 39 34660 Halkali, Istanbul, Turkey TEL +90 212 696 5090 FAX +90 212 696 5010 servis@fujifilm.com.tr
U.K.	Fuji Photo Film (UK) Ltd. Support technique St Martins Way St Martins Business Centre Bedford MK42 0LF TEL +44 (0)123 424 5383 FAX +44 (0)123 424 5285 fujitec@fuji.co.uk Service de réparation St Martins Way St Martins Business Centre Bedford MK42 0LF TEL +44 (0)123 421 8388 FAX +44 (0)123 424 5285 fujitec@fuji.co.uk
Ukraine	Image Ukraine CJSC Support technique et Service de réparation 12, Konrakovta ploshcha, Kyiv 04070, Ukraine TEL +380-44-4909075 FAX +380-44-4909076 d@fujifilm.ua

MOYEN ORIENT

Iran	Tehran Fuka Co. Support technique et Service de réparation 229,"Fuji" Bldg., Mirdamad Blvd., Tehran 19189, Iran TEL (+98-21)2254810-19 FAX (+98-21)2221002 fuka@neda.net
Israel	Shimone Group Ltd. Support technique Efal 33 keyriat Arie Petah Tikva 49130, Israel TEL (+) 972 3 9250666 digital@fujifilm.co.il Service de réparation Efal 33 keyriat Arie Petah Tikva 49130, Israel TEL (+) 972 3 9250666 FAX 972 3 9250699 khaim@shimone.com
Jordan	Grand Stores Support technique et Service de réparation Al- Abdali, Amman / Jordan TEL 009626-4646387 FAX 009626-4647542 gstores@go.com.jo
Qatar	Techno Blue Support technique Blue Salon Bldg, 3rd Floor, Suhaim bin Hamad st, Al- Saad, Doha TEL 00974 44 66 175 FAX 00974 44 79 053 prabu@techno-blue.com
Saudi Arabia	Emam Distribution Co. Ltd. Support technique P.O. Box 1716, Jeddah 21441, Saudi Arabia TEL 96626978756 FAX 96626917036 service@fujifilm.com.sa
Syria	Film Trading Company Support technique Al-Shahbandar P.O. Box:31180 Damascus SYRIA TEL + 963 11 2218049 FAX + 963 11 44673456 f.t.c@Net.SY Service de réparation Al-cheikh Taha P.O. Box: 6171 Aleppo SYRIA TEL + 963 21 4641903 FAX + 963 21 4641907 filmtradin@Net.SY
U.A.E.	Grand Stores Support technique et Service de réparation P. O. Box 2144, Saleh Bin Lahej Building, Al Garhoud, Deira, Dubai TEL + 971-4-2823700 FAX + 971-4-2828382 photography@grandstores.ae
Yemen	Al-Haidary Trading Support technique P.O.Box-2942 Haddah St. HTC, Sana'a, Yemen TEL 00967-1-503980 FAX 00967-1-503983 Service de réparation P.O.Box-2942 Haddah St. HTC, Sana'a, Yemen TEL 00967-1-503977 FAX 00967-1-503983

AFRIQUE

Egypt	Foto Express Egypt Support technique et Service de réparation 426 Pyramids St., Giza, Egypt TEL (202) 7762062 FAX (202) 7760169 fotoegypt@access.com.eg
Kenya	Fuji Kenya Ltd Service de réparation P.O.Box 41669-00100, Fuji Plaza, Chiromo Road, Nairobi, Kenya. TEL (254-20)4446265-8 FAX (254-20)4448515 / 7 info@fujifilm.co.ke

OCEANIE

Australia	FUJIFILM Australia Pty Ltd Support technique 114 Old Pittwater Road, Brookvale, NSW, 2100, Australia TEL 1800 226 355 FAX +61 (2) 9938 1975 digital@fujifilm.com.au Service de réparation 114 Joynton Avenue, Zetland, NSW, 2017, Australia TEL 1800 226 355 FAX +61 (2) 9938 1975 digital@fujifilm.com.au
Fiji	Brijlal & Co. Ltd Support technique et Service de réparation 70-72 Cumming Street,Suva,Fiji TEL (679)3304133 FAX (679)3302777 kapadia@connect.com.fj
New Caledonia	Phocidis SARL Support technique et Service de réparation 58, rue Higginson - B.P.661 - 98845 TEL (00 687) 25-46-35 FAX (00 687) 28-66-70 phocidis@phocidis.nc
New Zealand	Fujifilm NZ Ltd Support technique et Service de réparation Cnr William Pickering & Bush Road Albany, Auckland TEL +64-9-4140400 FAX +64-9-4140410 glenn.beaumont@fujifilm.co.nz
Papua New Guinea	Oceania PNG Limited Support technique Section 15, Allotment 1, Reke St, Boroko NCD, PNG. Mail: PO Box 2167, Boroko NCD, PNG. TEL +675 3256411 FAX +675 3250311 oceania@daltron.com.pg

ASIE



Hong Kong	Fuji Photo Products Co., Ltd. Support technique et Service de réparation 8/F.,TSUEN WAN IND. CENTRE, 220 TEXACO RD., TSUEN WAN, HONG KONG TEL (852)2406 3287 FAX (852)2408 3130 rsd@chinahkphoto.com.hk
Indonesia	PT Modern Photo Tbk Support technique et Service de réparation Jl.Matraman Raya 12, Jakarta Timur 13150 TEL +62 021 2801000 FAX +62 021 8581620+62 021 2801012 kmr-srv@moderndgroup.co.id
Malaysia	Fuji Photo Film (Malaysia) Sdn. Bhd. Support technique Letter Box 1, Level 10, 11 & 12, Menara Axis, No 2, Jalan 51A/223, 46100 Petaling Jaya, Selangor Darul Ehsan, Malaysia TEL 603-79584700 FAX 603-79584110 digital@fujifilm.com.my Service de réparation Letter Box 1, Level 10, 11 & 12, Menara Axis, No 2, Jalan 51A/223, 46100 Petaling Jaya, Selangor Darul Ehsan, Malaysia TEL 603-79584700 FAX 603-79584110 technical@fujifilm.com.my
Philippines	YKL Development & Trdg. Corp. Support technique 24 Sto. Domingo St., Quezon City 1100, Philippines TEL 632-7436601-06 FAX 632-7324661 digital@yklcolor.com Service de réparation 24 Sto. Domingo St., Quezon City 1100, Philippines TEL 632-7436601-06 FAX 632-7324661 tech_services@yklcolor.com
Singapore	Fuji Photo Film Singapore Pte Ltd Support technique et Service de réparation 10 New Industrial Road Fujifilm Building Singapore 536201 TEL 65-6380 5557 FAX 65-6281 3594 service@fujifilm.com.sg
South Korea	Korea Fujifilm Co., Ltd. Support technique 30-1, Mukjeung-dong, Jung-gu, Seoul, Korea TEL +82-2-3282-7363 FAX +82-2-2269-7435 photo@fujifilm.co.kr
South Korea	Yonsan AS Center (Fujidigital) Service de réparation #301, 3F, Jeonjaland, 16-9, Hangangro3-ga, Yongsan-gu, Seoul, Korea TEL +82-2-701-1472 FAX +82-2-718-1331 tbowl@hanmail.net
South Korea	Kangnam AS Center (Digitalgallery) Service de réparation 2F, Hyeongin Tower, 23-2, Bangyi-dong, Songpa-gu, Seoul, Korea TEL +82-2-2203-1472 FAX +82-2-418-5572 nurijili@hanmail.net
South Korea	Busan AS Center (Digital-Sewon) Service de réparation 241-4, Bujeon-dong, Busanjin-gu, Busan, Korea TEL +82-51-806-1472 FAX +82-51-817-0083 merahan@yahoo.co.kr
Taiwan	Hung Chong Corp. Support technique et Service de réparation No. 38, Min-Chuan E. Rd. Sec. 6, Taipei (114), Taiwan, R.O.C. TEL 886-2-6602-8988 FAX 886-2-2791-8647 dah@mail.hungchong.com.tw
Thailand	Fuji Photo Film (Thailand) Ltd. Support technique 388 SP Building, 8th Floor, Phayathai, Bangkok 10400 TEL +662-2730029 ext. 755 FAX +662-2730239 supaleark@fujifilm.co.th Service de réparation 388 SP Building, 8th Floor, Phayathai, Bangkok 10400 TEL +662-2730029 ext.761,762 FAX +662-2730239 warin@fujifilm.co.th

Notes pour la sécurité



- Pour garantir une utilisation correcte de votre appareil photo FinePix S9600 correctement veuillez tout d'abord lire attentivement ces notes pour la sécurité et votre mode d'emploi.
- Après avoir lu ces notes pour la sécurité, rangez-les dans un endroit sûr.











A propos des icônes







Les icônes illustrées, ci-dessous, sont utilisées dans ce document pour indiquer le degré de gravité des blessures ou dommages qui peuvent se produire si vous n'observez pas les informations indiquées par l'icône et si, en conséquence, vous utilisez ce produit de manière incorrecte.













	AVERTISSEMENT Cette icône indique que le fait de ne pas observer les informations mentionnées peut entraîner la mort ou des blessures graves.
	ATTENTION Cette icône indique que le fait de ne pas observer les informations mentionnées peut entraîner des blessures ou endommager le matériel.

Les icônes illustrées, ci-dessous, sont utilisées pour indiquer la nature des informations que vous devez observer.

-  Les icônes triangulaires vous indiquent que ces informations nécessitent votre attention ("Important").
-  Les icônes circulaires barrées en diagonale vous informent que l'action indiquée est interdite ("Interdite").
-  Les cercles pleins vous informent que l'action doit être réalisée ("Requis").

 AVERTISSEMENT	
<p>En cas de problème, mettez l'appareil hors tension, retirez les batteries/piles, déconnectez et débranchez l'adaptateur secteur.</p> <p>Si vous continuez à utiliser cet appareil quand il émet de la fumée, une odeur inhabituelle ou dans d'autres conditions anormales, un incendie ou une décharge électrique peuvent se produire.</p> <ul style="list-style-type: none"> ● Prenez contact avec votre revendeur FUJIFILM. 	
<p>Ne laissez pas de l'eau ou des objets pénétrer dans l'appareil.</p> <p>Si de l'eau ou des objets pénètrent à l'intérieur de l'appareil, mettez l'appareil hors tension, retirez les batteries/piles, déconnectez et débranchez l'adaptateur secteur.</p> <p>Si vous continuez à utiliser cet appareil quand il émet de la fumée, une odeur inhabituelle ou dans d'autres conditions anormales, un incendie ou une décharge électrique peuvent se produire.</p> <ul style="list-style-type: none"> ● Prenez contact avec votre revendeur FUJIFILM. 	
<p>N'utilisez pas l'appareil dans une salle de bain ou une douche.</p> <p>Un incendie ou une décharge électrique peuvent se produire.</p>	
<p>N'essayez jamais de modifier ou de démonter l'appareil. (N'ouvrez jamais son boîtier) N'utilisez jamais l'appareil après qu'il soit tombé ou lorsque son boîtier est endommagé.</p> <p>Un incendie ou une décharge électrique peuvent se produire.</p> <ul style="list-style-type: none"> ● Prenez contact avec votre revendeur FUJIFILM. 	
<p>Ne modifiez pas, ne chauffez pas, ne tordez pas et ne tirez pas indûment sur le cordon de connexion et ne placez pas d'objets lourds dessus.</p> <p>Ceci risque d'endommager le cordon et de provoquer un incendie ou une électrocution.</p> <ul style="list-style-type: none"> ● Si le cordon est endommagé, contactez votre revendeur FUJIFILM. 	
<p>Ne placez pas cet appareil sur un plan instable.</p> <p>L'appareil pourrait tomber ou se renverser et provoquer des blessures.</p>	
<p>N'essayez jamais de prendre des photographies quand vous bougez.</p> <p>N'utilisez pas cet appareil pendant que vous marchez, que vous conduisez une voiture ou deux roues.</p> <p>Vous pourriez tomber ou être impliqué dans un accident de la circulation.</p>	
<p>Pendant les orages, ne touchez aucune pièce métallique de l'appareil.</p> <p>Vous pourriez être électrocuté par le courant induit par une décharge de foudre.</p>	
<p>N'utilisez pas de batteries/piles autres que celles préconisées.</p> <p>Respectez leur polarité ⊕ et ⊖ lorsque vous les chargez.</p>	

 AVERTISSEMENT	
<p>Ne faites pas chauffer les batteries/piles, ne les modifiez pas et n'essayez pas de les démonter. Ne faites pas tomber les batteries/piles et ne les soumettez pas à des chocs. Ne rangez pas les batteries/piles avec des produits métalliques.</p> <p>N'utilisez pas d'autres chargeurs que le modèle spécifié pour charger les batteries.</p> <p>N'importe laquelle de ces actions peut faire exploser les batteries/piles ou les faire fuir et provoquer un incendie ou une blessure.</p>	
<p>Utilisez seulement les batteries/piles ou l'adaptateur secteur préconisés pour une utilisation avec cet appareil. N'utilisez pas de tensions autres que la tension d'alimentation électrique indiquée.</p> <p>L'utilisation d'autres sources d'alimentation peut provoquer un incendie.</p>	
<p>Des blessures ou la perte de la vue peuvent survenir en cas de fuite des batteries/piles et de pénétration de leur fluide dans les yeux ou d'entrée en contact avec la peau ou les vêtements. Rincez immédiatement la partie touchée à l'eau claire et consultez un médecin.</p>	
<p>N'utilisez pas le chargeur pour charger d'autres batteries que celles spécifiées ici.</p> <p>Le chargeur est conçu pour les batteries rechargeable spéciale HR-AA ou Ni-MH. L'utilisation du chargeur pour la recharge de batteries ordinaires ou d'autres types de batteries rechargeables peut provoquer une fuite de liquide, une surchauffe, ou une explosion des batteries.</p>	
<p>Après la mise au rebut ou le rangement les batteries/piles, recouvrez les bornes de la batterie/pile avec du ruban isolant.</p> <p>L'entrée en contact avec d'autres objets métalliques ou d'autres batteries/piles peut provoquer la mise à feu ou l'explosion des batteries/piles.</p>	
<p>Conservez les cartes xD-Picture Card hors de la portée des petits enfants.</p> <p>Les cartes xD-Picture Card sont petites et elles risquent d'être avalées par les enfants en bas âge. Veillez à ranger ces cartes hors de la portée des petits enfants. Si un enfant venait à avaler une carte xD-Picture Card, faites immédiatement appel à un médecin.</p>	

 ATTENTION	
<p>N'utilisez pas cet appareil dans des endroits sérieusement affectés par des vapeurs d'essence, la vapeur, l'humidité et la poussière.</p> <p>Un incendie ou une décharge électrique peuvent se produire.</p>	
<p>Ne laissez pas cet appareil dans des endroits soumis à une température élevée.</p> <p>Ne laissez pas cet appareil dans un véhicule fermé ou au soleil. Un incendie peut se produire.</p>	
<p>Conservez hors de la portée des enfants. Ce produit peut provoquer des blessures s'il est laissé dans les mains d'un enfant.</p>	
<p>Ne placez pas d'objet lourd sur l'appareil. L'objet lourd pourrait se renverser ou tomber et entraîner des blessures.</p>	
<p>Ne déplacez pas l'appareil pendant que l'adaptateur secteur est encore raccordé. Ne tirez pas sur le cordon de connexion pour débrancher l'adaptateur secteur.</p> <p>Vous pourriez endommager le cordon d'alimentation ou les câbles et provoquer un incendie ou une décharge électrique.</p>	
<p>N'utilisez pas l'adaptateur secteur lorsque la fiche est endommagée ou lorsque la fiche n'est pas branchée bien à fond dans la prise.</p> <p>Ceci risque de provoquer un incendie ou une électrocution.</p>	
<p>Ne couvrez jamais l'appareil et l'adaptateur secteur avec une couverture ou un chiffon et ne les enroulez pas dedans.</p> <p>La chaleur s'accumulerait et pourrait déformer le boîtier ou provoquer un incendie.</p>	
<p>Lorsque vous nettoyez l'appareil ou lorsque vous prévoyez de ne pas l'utiliser pendant une période prolongée, retirez les batteries/piles, déconnectez et débranchez l'adaptateur secteur.</p> <p>Sinon, vous pourriez provoquer un incendie ou une décharge électrique.</p>	
<p>Lorsque le chargement prend fin, débranchez le chargeur de la prise d'alimentation.</p> <p>Il y a risque d'incendie si le chargeur reste branché dans la prise d'alimentation.</p>	
<p>Utiliser un flash d'une manière trop rapprochée des yeux d'une personne peut affecter temporairement sa vue.</p> <p>Faire particulièrement attention lors de prises de photographies de bébé et de jeunes enfants.</p>	
<p>Lorsque la carte xD-Picture Card est retirée, elle risque de glisser complètement en dehors de la fente. Utilisez votre doigt pour éviter que la carte ne s'échappe avant de la retirer.</p>	
<p>Demandez régulièrement un test et le nettoyage interne de votre appareil.</p> <p>L'accumulation de la poussière dans votre appareil peut provoquer un incendie ou une décharge électrique.</p> <ul style="list-style-type: none"> ● Prenez contact tous les 2 ans avec votre revendeur FUJIFILM pour lui confier le nettoyage interne. ● Veuillez noter que ce service n'est pas gratuit. 	

FUJIFILM

FUJI PHOTO FILM CO., LTD.

26-30, Nishiazabu 2-chome, Minato-ku, Tokyo 106-8620, Japan

<http://www.fujifilm.com/products/digital/>

Printed in Sweden

Imprimé sur papier recyclé.

FPT-608108-YP