

# SHARP®

**LC-32LE700E LC-32LE700S**  
**LC-40LE700E LC-40LE700S**  
**LC-46LE700E LC-46LE700S**  
**LC-52LE700E LC-52LE700S**

LC-32LX700E LC-40LX700E LC-46LX700E  
LC-32LU700E LC-32LU700S LC-40LU700E LC-40LU700S LC-46LU700E LC-46LU700S  
LC-32LE705E LC-32LE705S LC-40LE705E LC-40LE705S  
LC-46LE705E LC-46LE705S LC-52LE705E LC-52LE705S  
LC-32LX705E LC-40LX705E LC-46LX705E  
LC-32LU705E LC-32LU705S LC-40LU705E LC-40LU705S LC-46LU705E LC-46LU705S

**LCD COLOUR TELEVISION**  
**LCD-FARBFERNSEHGERÄT**  
**TÉLÉVISEUR COULEUR À ÉCRAN**  
**CRISTAUX LIQUIDES (LCD)**  
**TELEVISORE A COLORI LCD**  
**LCD-KLEURENTELEVISIE**  
**TELEVISIÓN EN COLOR LCD**  
**TELEVISOR DE CRISTAL LÍQUIDO**

**OPERATION MANUAL**  
**BEDIENUNGSANLEITUNG**  
**MODE D'EMPLOI**  
**MANUALE DI ISTRUZIONI**  
**GEbruIKSAANWIJZING**  
**MANUAL DE MANEJO**  
**MANUAL DE OPERAÇÃO**

## AQUOS



**HD**  
**TV**  
1080p

**DOLBY**  
DIGITAL PLUS

**HDMI™**  
HIGH-DEFINITION MULTIMEDIA INTERFACE

**DVB**  
Digital Video  
Broadcasting

ENGLISH

DEUTSCH

FRANÇAIS

ITALIANO



NEDERLANDS

ESPAÑOL

PORTUGUÊS



### **SPECIAL NOTE FOR USERS IN THE U.K.**

The mains lead of this product is fitted with a non-rewireable (moulded) plug incorporating a 13A fuse. Should the fuse need to be replaced, a BSI or ASTA approved BS 1362 fuse marked  or  and of the same rating as above, which is also indicated on the pin face of the plug, must be used. Always refit the fuse cover after replacing the fuse. Never use the plug without the fuse cover fitted. In the unlikely event of the socket outlet in your home not being compatible with the plug supplied, cut off the mains plug and fit an appropriate type.

#### **DANGER:**

The fuse from the cut-off plug should be removed and the cut-off plug destroyed immediately and disposed of in a safe manner.

Under no circumstances should the cut-off plug be inserted elsewhere into a 13A socket outlet, as a serious electric shock may occur.

To fit an appropriate plug to the mains lead, follow the instructions below:

#### **IMPORTANT:**

The wires in the mains lead are coloured in accordance with the following code:

**Blue: Neutral**

**Brown: Live**

As the colours of the wires in the mains lead of this product may not correspond with the coloured markings identifying the terminals in your plug, proceed as follows:

- The wire which is coloured blue must be connected to the plug terminal which is marked N or coloured black.
  - The wire which is coloured brown must be connected to the plug terminal which is marked L or coloured red.
- Ensure that neither the brown nor the blue wire is connected to the earth terminal in your three-pin plug.

Before replacing the plug cover make sure that:

- If the new fitted plug contains a fuse, its value is the same as that removed from the cut-off plug.
- The cord grip is clamped over the sheath of the mains lead, and not simply over the lead wires.

**IF YOU HAVE ANY DOUBT, CONSULT A QUALIFIED ELECTRICIAN.**

- Les illustrations et l'OSD dans ce mode d'emploi sont fournis à titre explicatif et peuvent être légèrement différents des opérations réelles.
- Les exemples utilisés dans ce mode d'emploi reposent sur le modèle LC-46LE700E.
- Les modèles LC-32LE700E, LC-32LE700S, LC-32LX700E, LC-32LU700E, LC-32LU700S, LC-40LE700E, LC-40LE700S, LC-40LX700E, LC-40LU700E, LC-40LU700S, LC-46LE700E, LC-46LE700S, LC-46LX700E, LC-46LU700E, LC-46LU700S, LC-52LE700E, LC-52LE700S, LC-32LE705E, LC-32LE705S, LC-32LX705E, LC-32LU705E, LC-32LU705S, LC-40LE705E, LC-40LE705S, LC-40LX705E, LC-40LU705E, LC-40LU705S, LC-46LE705E, LC-46LE705S, LC-46LX705E, LC-46LU705E, LC-46LU705S, LC-52LE705E et LC-52LE705S sont compatibles avec les émissions compressées H.264 (MPEG4 H.264, MPEG4 AVC, MPEG4 AVC/H.264).
- Seuls les modèles LC-32LE705E, LC-32LE705S, LC-40LE705E, LC-40LE705S, LC-46LE705E, LC-46LE705S, LC-32LX705E, LC-40LX705E, LC-46LX705E, LC-32LU705E, LC-32LU705S, LC-40LU705E, LC-40LU705S, LC-46LU705E et LC-46LU705S sont compatibles avec la norme Interface commune (CI), ainsi qu'avec la norme Interface commune Plus (CI+).

## Cher client SHARP

Nous vous remercions pour votre achat de ce téléviseur couleur à cristaux liquides SHARP. Pour en assurer la sécurité et le bon fonctionnement pendant de longues années, veuillez lire attentivement les **Précautions de sécurité importantes** avant de l'utiliser.

## Marques

• « HDMI, le logo HDMI et High-Definition Multimedia Interface sont des marques de commerce ou des marques déposées de HDMI Licensing LLC. »

• Fabriqué sous licence de Dolby Laboratories.  
• « Dolby » et le sigle double-D sont des marques de commerce de Dolby Laboratories.

• Le logo « HD TV 1080p » est une marque de commerce de EICTA.

• Le logo DVB est une marque déposée du projet DVB (Digital Video Broadcasting).

• LCフォント, LCFONT, エルシーフォント et le logo LC sont des marques déposées de SHARP Corporation. Ce produit intègre la technologie LC Font, mise au point par SHARP Corporation pour afficher clairement des caractères faciles à lire sur un écran LCD. Toutefois, d'autres polices non LCD sont utilisées pour afficher certaines pages d'écran.

<b>Introduction</b> .....	<b>2</b>
Précautions de sécurité importantes .....	2
Télécommande .....	3
Téléviseur (vue de face).....	4
Téléviseur (vue de dos) .....	4
<b>Préparation</b> .....	<b>5</b>
Accessoires fournis .....	5
Pose de l'ensemble du socle .....	5
Insertion des piles .....	6
Utilisation de la télécommande.....	6
<b>Guide rapide</b> .....	<b>7</b>
Présentation de la première mise en service.....	7
Avant de mettre le téléviseur sous tension.....	8
Auto installation initiale .....	9
Insertion de la carte CA dans le module CI.....	11
<b>Regarder la télévision</b> .....	<b>12</b>
Opérations quotidiennes .....	12
EPG.....	13
Télétexte.....	15
<b>Raccordement d'appareils externes</b> .....	<b>16</b>
Connexions vidéo .....	16
Connexions audio .....	18
<b>AQUOS LINK</b> .....	<b>19</b>
Commande d'appareils HDMI à l'aide d'AQUOS LINK .....	19
Connexion AQUOS LINK .....	19
Réglage AQUOS LINK .....	20
Commande d'un appareil AQUOS LINK.....	21
<b>Utilisation des menus</b> .....	<b>22</b>
Qu'est-ce que le MENU ? .....	22
<b>Réglage de base</b> .....	<b>23</b>
Réglages de l'image .....	23
Réglages audio .....	25
Réglages de l'économie d'énergie .....	26
Réglages des canaux.....	27
Réglages du mot de passe/contrôle parental.....	30
Autres réglages de base .....	30
<b>Fonctions de visualisation pratiques</b> .....	<b>31</b>
Sélection de la taille d'image.....	31
Réglages de la langue.....	32
Réglages de l'affichage .....	33
<b>Autres fonctions pratiques</b> .....	<b>34</b>
Réglage lors de l'utilisation d'appareils externes..	34
Fonctionnalités supplémentaires .....	34
Connexion d'un périphérique USB.....	35
Visionneur de photos/lecteur audio USB.....	35
<b>Branchement d'un ordinateur</b> .....	<b>37</b>
Branchement d'un ordinateur .....	37
Affichage de l'image d'un ordinateur sur l'écran du téléviseur .....	37
Spécifications du port RS-232C.....	39
<b>Annexe</b> .....	<b>41</b>
Que faire en cas d'anomalie ? .....	41
Mise à jour du téléviseur via DVB-T .....	42
Réinitial .....	42
Identification .....	42
Mise à jour du téléviseur via USB .....	43
Fiche technique .....	44
Spécifications environnementales .....	46
Mise au rebut en fin de vie .....	48

# Introduction

## Précautions de sécurité importantes

- Nettoyage — Débranchez le cordon secteur de la prise électrique avant de nettoyer l'appareil. Utilisez un chiffon mouillé pour le nettoyer. N'utilisez pas de produits nettoyant liquides ou en aérosols.
- Utilisez un chiffon doux et humide pour essuyer délicatement le panneau s'il est sale. Pour préserver le panneau, n'utilisez pas de chiffon abrasif pour le nettoyer. Les produits chimiques pourraient endommager ou fissurer le coffret du téléviseur.
- Eau et humidité — N'utilisez pas l'appareil à proximité de l'eau, près d'une baignoire, d'un lavabo, d'un évier, d'une machine à laver, d'une piscine et dans un sous-sol humide.
- Ne placez pas de vases ou tout autre récipient rempli d'eau sur cet appareil. L'eau pourrait se renverser sur celui-ci et entraîner un incendie ou une électrocution.
- Support — Ne placez pas l'appareil sur un chariot, un support, un trépied ou une table instable. Ceci risquerait de causer la chute de l'appareil et de provoquer par là des blessures graves et d'endommager l'appareil. Utilisez uniquement un chariot, un support, un trépied, une applique ou une table recommandés par le fabricant ou vendus avec l'appareil. Pour monter l'appareil sur un mur, suivez les instructions du fabricant. N'utilisez que du matériel recommandé par ce dernier.
- Pour déplacer l'appareil placé sur un chariot, procédez au transport avec précaution. Des arrêts brusques, une force excessive ou des irrégularités de la surface du sol peuvent provoquer la chute de l'appareil.
- Ventilation — Les événements et autres ouvertures du coffret sont destinés à la ventilation. Ne les recouvrez pas et ne les bloquez pas car une ventilation insuffisante risque de provoquer une surchauffe et/ou de réduire la durée de vie de l'appareil. Ne placez pas l'appareil sur un lit, un sofa, un tapis ou une autre surface similaire risquant de bloquer les ouvertures de ventilation. Ce produit n'est pas conçu pour être encastré ; ne le placez pas dans des endroits clos comme une bibliothèque ou une étagère, sauf si une ventilation adéquate est prévue ou si les instructions du fabricant sont respectées.
- Le panneau LCD utilisé dans cet appareil est en verre. Il peut donc se briser s'il tombe ou s'il subit un choc. Veillez à ne pas vous blesser avec des éclats de verre si le panneau LCD vient à se briser.
- Sources de chaleur — Éloignez l'appareil des sources de chaleur comme les radiateurs, les chauffages et autres appareils produisant de la chaleur (y compris les amplificateurs).
- Afin d'empêcher tout incendie, ne placez jamais une bougie ou autres flammes nues au dessus ou près de l'ensemble du téléviseur.
- Afin d'empêcher tout incendie ou électrocution, ne placez pas le cordon secteur sous l'ensemble du téléviseur ou autres objets volumineux.
- Casque — Ne mettez pas le volume à un niveau élevé. Les spécialistes de l'oreille déconseillent l'écoute prolongée à des niveaux sonores élevés.
- N'affichez pas une image fixe pendant une période prolongée, sous peine de laisser une image rémanente à l'écran.
- Il y a toujours consommation d'énergie si la prise principale est branchée.
- Entretien — Ne tentez pas de procéder vous-même à l'entretien de l'appareil. La dépose des couvercles risque de vous exposer à de hautes tensions et d'autres situations dangereuses. Faites appel à un technicien qualifié pour l'entretien.



Le panneau LCD est un appareil de très haute technologie vous offrant des détails fins de l'image.

Dû au grand nombre de pixels, un certain nombre de pixels non actifs peuvent apparaître occasionnellement à l'écran sous la forme de point fixe bleu, vert ou rouge. Ceci rentre dans les spécifications du produit et ne constitue pas un défaut.

### Précautions lors du transport du téléviseur

Lors du transport du téléviseur, ne le transportez pas en le tenant par les haut-parleurs. Veillez à toujours le transporter à deux, en le tenant à deux mains — une main de chaque côté du téléviseur.

Les appareils raccordés à la mise à la terre de protection de l'équipement d'un bâtiment par le biais du réseau électrique ou par le biais d'autres appareils avec raccordement à la mise à la terre de protection et à un système de distribution de télévision au moyen d'un câble coaxial, peuvent, dans certaines circonstances, présenter un risque d'incendie. Il est par conséquent nécessaire de les raccorder à un système de distribution de télévision par le biais d'un appareil offrant une isolation électrique dans une certaine plage de fréquences (isolateur galvanique, voir EN 60728-11).

### REMARQUE

- Les exigences d'isolation en Norvège et en Suède s'appliquent également aux appareils pouvant être raccordés aux systèmes de distribution de télévision.



## Télécommande

- 1 **(Attente/Marche)**  
(Page 12)
- 2 **Touches pour les opérations pratiques**
  - (Télétexte)**  
ATV : Affiche le télétexte analogique (Page 15).  
DTV : Sélectionne MHEG-5 et le télétexte pour la télévision numérique (DTV) (Page 15).
  - (Révèle le télétexte masqué)**  
(Page 15)
  - (Sous-titre)**  
Active/désactive les langues des sous-titres (Pages 15 et 32).
  - (Geler/Maintenir)**  
Appuyez sur cette touche pour faire un arrêt sur image sur une image animée.  
Télétexte : Interrompt la mise à jour automatique des pages télétexte ou libère le mode de maintien.
  - (Sous-page)**  
(Page 15)
  - (Haut/Bas/Entier)**  
Règle la zone d'agrandissement en mode télétexte (Page 15).
- 3 **Touches numériques 0-9**  
Pour sélectionner le canal.  
Entrez les numéros de votre choix.  
Règle la page en mode Télétexte.
  - Si vous sélectionnez les cinq pays nordiques (la Suède, la Norvège, la Finlande, le Danemark ou l'Islande) pour le réglage du pays dans le menu « Autoinstallation » (Page 27), les services DTV sont de quatre chiffres. Pour les autres pays, ils sont de trois chiffres.
- 4 **(Flash-back)**  
Appuyez sur cette touche pour revenir à l'entrée externe ou au canal précédemment sélectionné.
- 5 **DTV**  
Appuyez sur cette touche pour accéder au mode télévision numérique.
- 6 **ATV**  
Appuyez sur cette touche pour accéder au mode télévision analogique traditionnel.
- 7 **(Mode sonore)**  
Sélectionne le mode son multiplex (Page 12).
- 8 **(Volume)**  
Augmente/baisse le volume sonore du téléviseur.
- 9 **(Sourdine)**  
Marche/arrêt du son du téléviseur.

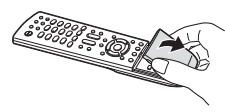
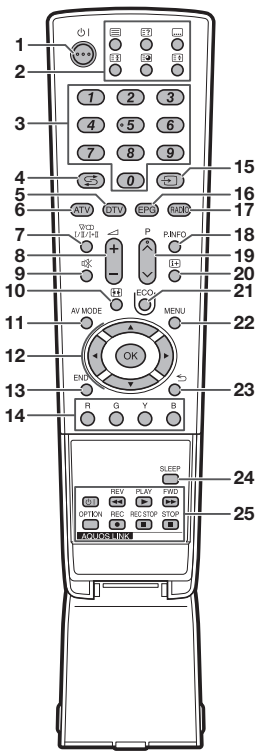

- 10 **(Mode Grand écran)**  
Sélectionne le mode grand écran (Pages 31 et 37).
- 11 **AV MODE**  
Sélectionne un réglage vidéo (Page 24).
- 12 **(Curseur)**  
Sélectionne la rubrique désirée sur l'écran de réglage.  
**OK**  
Exécute une commande au sein de l'écran du « MENU ».  
ATV/DTV : Affiche la liste des émissions lorsqu'un autre écran du « MENU » n'est exécuté.

- 13 **END**  
Quitte l'écran du « MENU ».
- 14 **Touches R/G/Y/B (Couleur)**  
Les touches de couleur servent à sélectionner les rubriques colorées équivalentes sur l'écran (EPG, MHEG-5, Télétexte, par ex.).
- 15 **(SOURCE ENTRÉE)**  
Sélectionne une source d'entrée (Page 12).
- 16 **EPG**  
DTV : Affiche l'écran EPG (Pages 13-14).
- 17 **RADIO**  
DTV : Bascule entre le mode Radio et Données.
  - Lorsque seule la diffusion des données (pas de radiodiffusion) est transmise par DVB, la radiodiffusion est sautée.
- 18 **P. INFO**  
Appuyez sur cette touche pour afficher les informations sur les émissions transmises par diffusion vidéo numérique dans le coin supérieur gauche de l'écran (DTV uniquement).
- 19 **(Affichage des informations)**  
Sélectionne le canal télévisé.
- 20 **(Affichage des informations)**  
Appuyez sur cette touche pour afficher les informations sur la chaîne (numéro de canal, signal, etc.) dans le coin supérieur droit de l'écran (Page 33).
- 21 **ECO (Standard/Avancé/Arrêt)**  
Sélectionnez le réglage « Éco. d'énergie » (Page 26).
- 22 **MENU**  
Marche/arrêt de l'écran du « MENU ».
- 23 **(Retour)**  
Revient à l'écran de « MENU » précédent.
- 24 **SLEEP**  
Appuyez sur cette touche pour programmer l'heure à laquelle le téléviseur se mettra automatiquement en veille (Page 26).
- 25 **Touches AQUOS LINK**  
Si un appareil externe comme un lecteur BD AQUOS est raccordé au téléviseur par l'intermédiaire de câbles HDMI et est compatible avec AQUOS LINK, vous pouvez utiliser ces touches AQUOS LINK. Voir page 19 et 21 pour les détails.

# Introduction

## Téléviseur (vue de face)

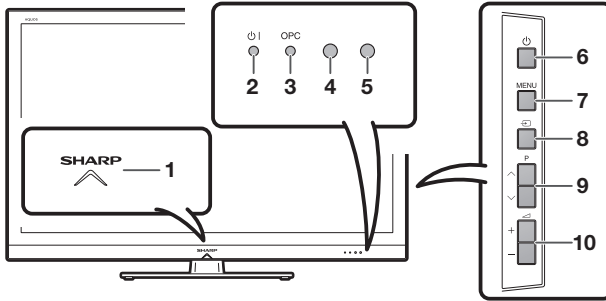

- 1 DEL à éclairage bleu
- 2 (Indicateur d'attente/marche)
- 3 Indicateur OPC
- 4 Capteur de télécommande
- 5 Capteur OPC
- 6 (Touche d'alimentation)
- 7 **MENU** (Touche de menu)
- 8 (Touche de source d'entrée)
- 9 (Touches de programme [canal])
- 10 (Touches de volume)

## Téléviseur (vue de dos)

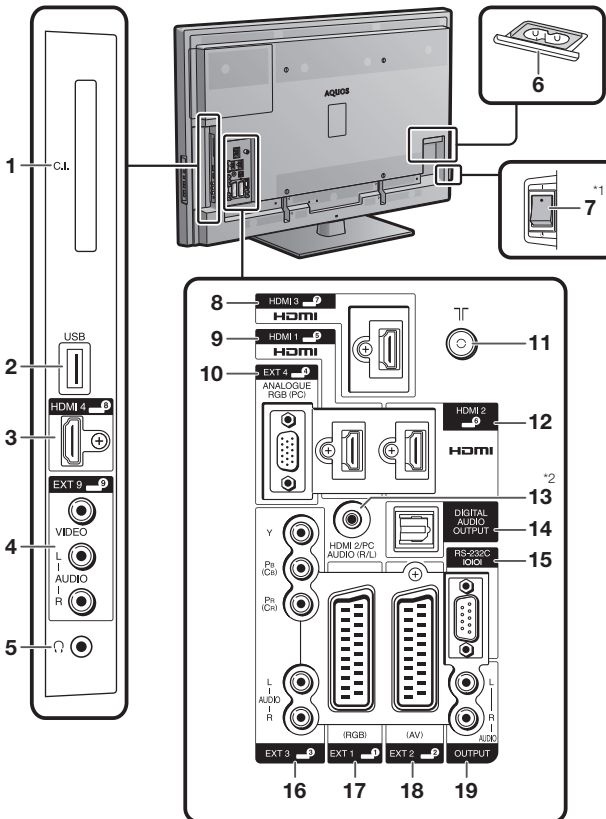

- 1 Fente COMMON INTERFACE
- 2 Prise USB
- 3 Prise HDMI 4 (HDMI)
- 4 Prises EXT 9 (VIDEO/AUDIO)
- 5 Casque
- 6 Prise AC INPUT
- 7 Commutateur MAIN POWER
- 8 Prise HDMI 3 (HDMI)
- 9 Prise HDMI 1 (HDMI)
- 10 Prise EXT 4 (ANALOGUE RGB (PC))
- 11 Prise d'antenne
- 12 Prise HDMI 2 (HDMI)
- 13 Prise HDMI 2/PC AUDIO (R/L)
- 14 Prise DIGITAL AUDIO OUTPUT
- 15 Prise RS-232C
- 16 Prises EXT 3 (COMPONENT/AUDIO)
- 17 Prise EXT 1 (RGB)
- 18 Prise EXT 2 (AV)
- 19 Prises OUTPUT (AUDIO)

### AVERTISSEMENT

- Une pression sonore trop forte des écouteurs ou du casque peut entraîner une perte auditive.
- Ne mettez pas le volume à un niveau élevé. Les spécialistes de l'oreille déconseillent l'écoute prolongée à des niveaux sonores élevés.

\*1 Lorsque le commutateur MAIN POWER est placé sur , la quantité d'énergie électrique consommée est ramenée à 0,01 W ou moins. Toutefois, contrairement à lorsque vous débranchez le cordon secteur, l'alimentation n'est pas complètement coupée.

\*2 Les prises HDMI 2 et EXT 4 peuvent utiliser la même prise d'entrée audio (HDMI 2/PC AUDIO (R/L)). L'élément adéquat doit néanmoins être sélectionné dans le menu « Séléct. Audio PC » (Reportez-vous à la page 25 pour en savoir plus).

# Préparation

## Accessoires fournis

Télécommande ( x 1 )

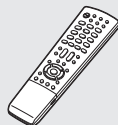

Pages 3 et 6

- Mode d'emploi (ce document)
- Pile au zinc-carbone format « AAA » ( x 2 ) ... Page 6

Cordon secteur ( x 1 )

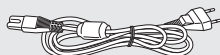

La forme de la prise peut être différente dans certains pays.

Page 8

Serre-câbles ( x 1 )

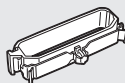

Page 8

Ensemble du socle ( x 1 )



Pour les modèles de 32 pouces



Pour les modèles de 40/46/52 pouces



Page 5

## Pose de l'ensemble du socle

- Avant de poser (ou déposer) l'ensemble du socle, débranchez le cordon secteur de la prise AC INPUT.
- Avant de procéder aux opérations, étendez un rembourrage sur la surface de travail sur laquelle vous placerez le téléviseur. Ceci lui évitera d'être endommagé.

### ATTENTION

- Fixez le socle dans le bon sens.
- Veillez à bien suivre les instructions. Un montage incorrect du socle peut entraîner la chute du téléviseur.

**1** Confirmez la présence des huit vis avec l'ensemble du socle.

Modèles	Vis
Modèles de 32 pouces	<p>A B</p>
Modèles de 40/46/52 pouces	<p>C D</p>

**2** Fixez le pied de soutien pour l'ensemble du socle sur la base à l'aide de quatre vis avec le tournevis comme illustré.

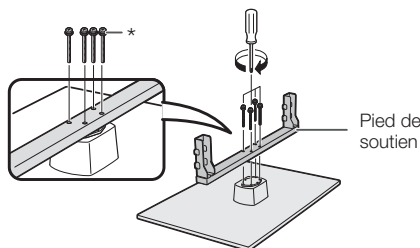

- \* Modèles de 32 pouces : Utilisez les **Vis B** du tableau de l'étape 1.
- \* Modèles de 40/46/52 pouces : Utilisez les **Vis D** du tableau de l'étape 1.

**3** Insertion du socle.

- ① Insérez le socle dans les ouvertures sous le téléviseur (maintenez le socle afin qu'il ne tombe pas du bord de la surface de travail).
- ② Insérez et serrez les quatre vis dans les quatre trous de vis au dos du téléviseur.

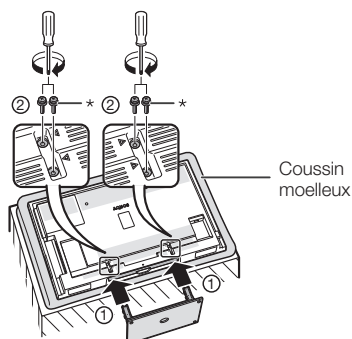

- \* Modèles de 32 pouces : Utilisez les **Vis A** du tableau de l'étape 1.
- \* Modèles de 40/46/52 pouces : Utilisez les **Vis C** du tableau de l'étape 1.

### REMARQUE

- Pour déposer le socle, procédez aux étapes ci-dessus dans l'ordre inverse.
- Aucun tournevis n'est fourni avec ce produit.
- La base du socle est en verre. Par conséquent, prenez garde de ne pas la faire tomber, ni d'exercer une pression dessus.
- Ne posez pas d'objets lourds sur la base du socle.

# Préparation

## Insertion des piles

Avant d'utiliser le téléviseur pour la première fois, insérez les deux piles au zinc-carbone format « AAA » fournies. Lorsque les piles sont épuisées et que la télécommande ne fonctionne plus, remplacez les piles par des piles format « AAA » neuves.

- 1 Ouvrez le couvercle du compartiment des piles.
- 2 Insérez les deux piles au zinc-carbone format « AAA » fournies.
  - Placez les piles en faisant correspondre leurs bornes avec les indications (+) et (-) dans le compartiment des piles.
- 3 Refermez le couvercle.

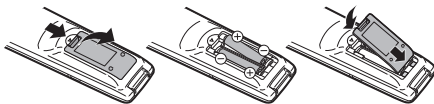

### ATTENTION

Une utilisation incorrecte des piles peut entraîner une fuite de produits chimiques ou même une explosion. Veillez à bien suivre les instructions ci-dessous.

- N'utilisez pas ensemble des piles de types différents. Les autres piles ont des caractéristiques différentes.
- N'utilisez pas ensemble des piles usagées et neuves. Ceci peut raccourcir la durée de vie des piles neuves ou provoquer des fuites des piles usagées.
- Retirez les piles dès qu'elles sont usées. Les produits chimiques s'écoulant d'une pile peuvent provoquer une allergie. En cas de fuite, essuyez soigneusement avec un chiffon.
- Les piles fournies avec l'appareil peuvent avoir une durée de vie plus courte que prévue en raison des conditions de stockage.
- Si vous n'avez pas l'intention d'utiliser la télécommande pendant une période prolongée, retirez les piles.
- Lorsque vous remplacez les piles, utilisez des piles au zinc-carbone plutôt que des piles alcalines.

### Remarque sur la mise au rebut des piles

Les piles fournies ne contiennent pas de matériaux dangereux, comme du cadmium, du plomb ou du mercure. Les réglementations sur les piles usagées stipulent que les piles ne doivent plus être jetées avec les ordures ménagères. Déposez gratuitement les piles usagées dans les bacs collecteurs indiqués mis en place à cet effet dans les magasins.

## Utilisation de la télécommande

Utilisez la télécommande en la dirigeant vers le capteur de télécommande. Des objets placés entre la télécommande et le capteur peuvent gêner le bon fonctionnement de la télécommande.

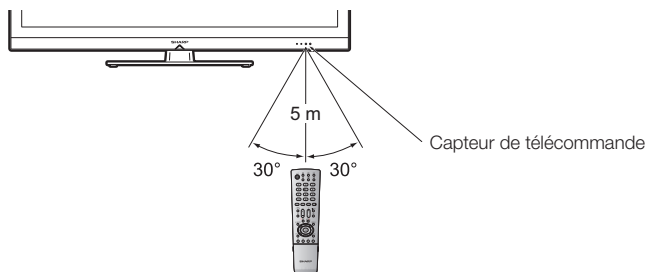

## Précautions sur la télécommande

- N'exposez pas la télécommande à des chocs. Ne l'exposez pas non plus à des liquides et ne la placez pas dans des endroits très humides.
- N'installez pas, ni n'exposez la télécommande directement au soleil. La chaleur risquerait de la déformer.
- La télécommande risque de ne pas fonctionner correctement si le capteur de télécommande du téléviseur est directement exposé au soleil ou à un éclairage violent. Dans ce cas, modifiez l'angle de l'éclairage ou du téléviseur, ou rapprochez la télécommande du capteur de télécommande.

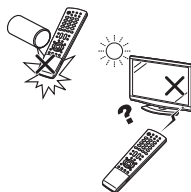

# Guide rapide

## Présentation de la première mise en service

Suivez une par une les étapes ci-dessous lorsque vous utilisez le téléviseur pour la première fois. Il se peut que certaines étapes ne soient pas nécessaires en fonction de l'installation et des raccordements de votre téléviseur.

1

### Préparation

- 1 Branchez le câble d'antenne à la prise d'antenne (Page 8).

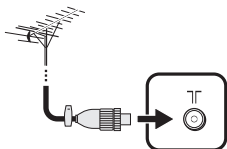

- 2 Au besoin, insérez la carte CA dans la fente CI pour voir les émissions cryptées (Page 11).



- 3 Branchez le cordon secteur au téléviseur (Page 8).

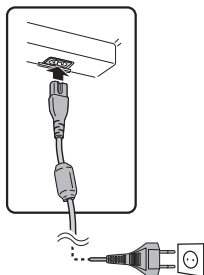

La forme de la prise peut être différente dans certains pays.

2

### Exécuter les réglages initiaux

- 1 Placez le commutateur MAIN POWER sur le côté gauche du téléviseur sur | (Page 4).
  - Le réglage par défaut pour le commutateur MAIN POWER est placé sur marche (I).
- 2 Allumez le téléviseur avec  (Page 12).

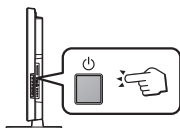

- 3 Exécutez l'auto installation initiale (Page 9).

#### ✓ Réglage de la langue

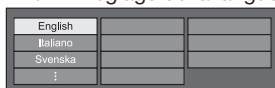

#### ✓ Réglage Domicile/ Magasin



#### ✓ Réglage du pays



#### ✓ Réglage de la recherche de canaux



**Lancer la recherche des canaux**

3

### Regarder la télévision

- 1 **Félicitations ! Vous pouvez à présent regarder la télévision.**
- 2 Au besoin, ajustez l'antenne pour obtenir la meilleure réception de signal possible (Page 11).

### Brancher des appareils externes

- 1 Branchez des appareils externes comme un lecteur/enregistreur DVD conformément aux instructions (Pages 16–18).

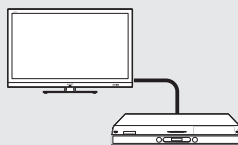

- 2 Branchez des appareils audio externes comme des enceintes/amplificateurs conformément aux instructions (Page 18).



## Avant de mettre le téléviseur sous tension

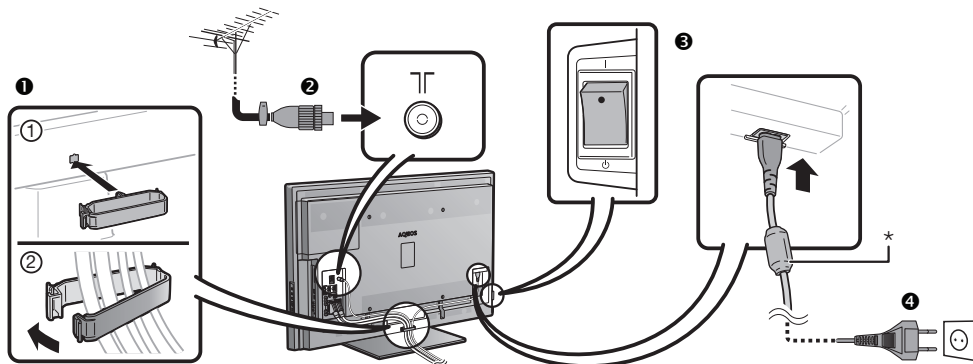

- 1 Serre-câbles (attachez les câbles avec le serre-câbles)
- 2 Fiche DIN45325 standard (IEC 169-2) Câble coaxial 75 Ω
- 3 Placez le commutateur MAIN POWER sur le côté gauche du téléviseur sur I.
- 4 Cordon secteur (la forme de la prise peut être différente dans certains pays)

\* Le cordon secteur est fourni soit avec un noyau ferrite, soit sans noyau ferrite. Ni l'un ni l'autre n'entraîne d'émissions d'onde électrique ou interférence inutiles.

Placez le téléviseur près de la prise électrique et gardez la fiche du cordon d'alimentation à proximité.

### Alimentation électrique vers l'antenne

Vous devez alimenter l'antenne pour recevoir les chaînes numériques/terrestres après avoir branché le câble d'antenne à la prise d'antenne à l'arrière du téléviseur.

- 1 Appuyez sur **MENU** pour afficher l'écran du « MENU ».
- 2 Appuyez sur ◀/▶ pour sélectionner « Installation ».
- 3 Appuyez sur ▲/▼ pour sélectionner « Rég. Antenne-DIGITAL », et appuyez ensuite sur **OK**.
- 4 Appuyez sur ▲/▼ pour sélectionner « Tension alim. », et appuyez ensuite sur **OK**.
- 5 Appuyez sur ◀/▶ pour sélectionner « Marche », et appuyez ensuite sur **OK**.

### Installation du téléviseur sur un mur

- Ce téléviseur doit être installé sur un mur uniquement avec l'applique pour montage mural et la patte de fixation\* disponibles auprès de SHARP (Page 46). Une installation instable et un risque de blessures graves pourraient résulter de l'utilisation d'autres appliques pour montage mural.
  - L'installation du téléviseur couleur LCD demande des qualifications particulières et ne doit être effectuée que par un personnel de service qualifié. Nous vous conseillons de ne pas effectuer vous-même ce travail. SHARP décline toute responsabilité en cas de montage défectueux pouvant provoquer un accident ou des blessures.
  - Vous pouvez faire appel à un technicien de service qualifié et utiliser l'applique et la patte de fixation\* en option pour monter le téléviseur sur un mur.
  - Lorsque vous montez le téléviseur sur un mur, il est recommandé de fixer le pied de soutien.
- \* Uniquement pour les modèles de 40 pouces.

## Auto installation initiale

L'assistant pour l'auto installation initiale apparaît lorsque le téléviseur est mis sous tension pour la première fois après l'achat. Suivez les menus et procédez aux réglages nécessaires les uns après les autres.

### Confirmez ce qui suit avant de mettre le téléviseur sous tension

- Le câble d'antenne est-il raccordé ?
- Le cordon secteur est-il branché ?
- Le commutateur MAIN POWER est-il placé sur | ?

#### 1 Appuyez sur du téléviseur.

- L'assistant pour l'auto installation initiale apparaît.



#### 2 Réglage de l'OSD.



Appuyez sur /// pour sélectionner la langue de votre choix, et appuyez ensuite sur **OK**.

#### 3 Sélection de l'emplacement du téléviseur.







Appuyez sur / pour décider où vous utiliserez ce téléviseur, et appuyez ensuite sur **OK**.

- DOMICILE : « STANDARD » sera la valeur par défaut pour le réglage « MODE AV ».
- MAGASIN : « DYNAMIQUE (Fixe) » sera la valeur par défaut pour le réglage « MODE AV ». Si « MODE AV » est modifié, le téléviseur reviendra automatiquement à « DYNAMIQUE (Fixe) » si aucun signal n'est reçu du téléviseur ou de la télécommande pendant 30 minutes.
- Une image de démonstration s'affichera une fois l'auto installation initiale terminée. Si vous avez choisi « MAGASIN » par erreur, allez à « Installation » > « Réinitial. » > sélectionnez à nouveau « DOMICILE ».

#### 4 Réglage du pays.



Appuyez sur /// pour sélectionner le pays ou la région de votre choix, et appuyez ensuite sur **OK**.

- Cet écran de réglage n'apparaît que pendant la première installation.

### REMARQUE

- Si vous avez sélectionné « Suède » dans le réglage pays, vous pouvez opter pour « ComHem » comme câblo-opérateur. Reportez-vous à l'indication **ComHem** aux étapes ou instructions suivantes à propos du réglage de « ComHem ».

#### 5 Lancement de la recherche des canaux.





Appuyez sur / pour sélectionner « Recherche numérique » ou « Recherche analogique », et appuyez ensuite sur **OK**.

- Pour regarder à la fois des émissions analogiques et numériques, il est nécessaire de procéder aux réglages d'Autoinstallation pour chaque format (Page 27).
- Si vous souhaitez rechercher davantage d'émissions, procédez à la « Recherche supplémentaire » à partir du menu « Installation programme » (Pages 27–29).

### REMARQUE

- Si vous éteignez le téléviseur pendant la recherche des canaux, l'assistant pour l'auto installation initiale n'apparaît pas. La fonction d'auto installation vous permet d'exécuter à nouveau l'installation dans le menu « Installation » (Page 27).
- L'assistant pour l'auto installation initiale s'interrompt si vous n'utilisez pas le téléviseur pendant 30 minutes avant de chercher des chaînes.
- Une fois l'auto installation initiale terminée, le code secret par défaut est automatiquement réglé à « 1234 ». Pour modifier le code secret, reportez-vous à **Réglages du mot de passe/ contrôle parental** (Page 30). Pour effacer le code secret (la saisie du code secret ne sera plus nécessaire), reportez-vous à **EFFACEMENT DU CODE SECRET** (Page 41).
- Lorsque « Italie » est sélectionné dans le réglage pays, la restriction d'âge par défaut est réglé à 18 ans.

## Réglage des émissions numériques

Appuyez sur / pour sélectionner « Hertzienne » ou « Câble », et appuyez ensuite sur **OK**.



### ComHem

- Si vous avez sélectionné « Suède » dans le réglage pays et sélectionnez « Câble », vous pouvez opter pour « ComHem » comme câblo-opérateur.

## Recherche d'émissions hertziennes

Le téléviseur cherche, trie et mémorise toutes les chaînes de télévision recevables d'après leurs réglages et l'antenne raccordée.

- Pour arrêter en cours l'auto installation initiale, appuyez sur .

# Guide rapide

## Recherche d'émissions par câble

Pour modifier chaque élément selon le réglage adéquat :

- Appuyez sur ▲/▼ pour sélectionner le menu, et appuyez ensuite sur **OK**.

Stations cryptées	[oui]
Méthode de recherche	[Chaîne]
Fréquence de début	[47,0]
Identifiant Réseau	[Aucune]
Débit symbol 1	[6875]
Débit symbol 2	[6900]
Modulation MAQ 1	[64]
Modulation MAQ 2	[256]
Réinitial.	
Début de la recherche	

- Appuyez sur ▲/▼/◀/▶ ou 0-9 pour sélectionner ou saisir l'élément/valeur adéquat, et appuyez ensuite sur **OK**.
- Appuyez sur ▲/▼ pour sélectionner « Début de la recherche », et appuyez ensuite sur **OK**.
- Le téléviseur cherche, trie et mémorise toutes les chaînes de télévision recevables d'après leurs réglages et l'antenne raccordée.
- Pour arrêter en cours l'auto installation initiale, appuyez sur ↵.

### ComHem

- Le menu « Stations cryptées » et le menu « Méthode de recherche » ne s'affichent pas sur l'écran étant donné que chaque élément de ces menus est fixe.
- La valeur de la « Fréquence de début » et « Identifiant Réseau » doit être réglée à la valeur spécifiée par le câblo-opérateur.

Menu	Description	Rubriques sélectionnables
<b>Stations cryptées</b>	Vous permet de spécifier si vous devez ajouter des services de télévision payante.	oui, non
<b>Méthode de recherche</b>	Vous permet de spécifier votre méthode de recherche de canaux.	Chaîne : Extrait toutes les informations d'une chaîne (rapide, mais nécessite les chaînes de télévision correspondantes). Fréquence : Vérifie chaque fréquence dans la plage (lent).
<b>Fréquence de début</b>		De 47,0-858,0 MHz
<b>Identifiant Réseau</b>	Permet de spécifier le réseau. Réglez cette option pour n'enregistrer que l'Identifiant Réseau spécifié sans enregistrer de services particuliers.	Aucune, 0-65535
<b>Débit symbol 1*</b>	Les débits de symbole sont spécifiés par le câblo-opérateur. Saisissez la valeur reçue pour CATV.	1000-9000
<b>Débit symbol 2*</b>	Les débits de symbole sont spécifiés par le câblo-opérateur. Saisissez la valeur reçue pour CATV.	1000-9000
<b>Modulation MAQ 1</b>		16, 32, 64, 128, 256
<b>Modulation MAQ 2</b>		Aucune, 16, 32, 64, 128, 256

\* Configurez « Débit symbol 2 » si le câblo-opérateur utilise plusieurs débits de symbole.

### ComHem

- Si vous avez sélectionné « Suède » dans le réglage pays et sélectionnez « Câble », vous pouvez opter pour « ComHem » comme câblo-opérateur. Suivez les invites à l'écran.

## Réglage des émissions analogiques

Le téléviseur cherche, trie et mémorise toutes les chaînes de télévision recevables d'après leurs réglages et l'antenne raccordée.

- Pour arrêter en cours l'auto installation initiale, appuyez sur ↵.



# Guide rapide

## Vérification de la force du signal et de la force du canal (DVB-T/C)

Si vous installez une antenne DVB-T/C pour la première fois ou la déplacez, il est recommandé d'ajuster l'alignement de l'antenne pour avoir une bonne réception en vérifiant sur l'écran de réglage d'antenne.

Allez à « MENU » > « Installation » > « Rég. Antenne-DIGITAL ».

### Vérification de la force du signal

Appuyez sur ▲/▼ pour sélectionner « Force du signal », et appuyez ensuite sur OK.

Tension alim.	
Force du signal	
Force du canal	N° Canal 21 Force du signal ■■■■■■■■■■■■■■■■■■■■■■■■■■■■■■ Courant 0 Max. 0 Qualité ■■■■■■■■■■■■■■■■■■■■■■■■■■■■■■ Courant 0 Max. 0

### Vérification de la force du canal

Appuyez sur ▲/▼ pour sélectionner « Force du canal », et appuyez ensuite sur OK.

- Vous pouvez saisir une bande fréquence spécifique à l'aide des touches numériques 0-9.

### Force du canal de DVB-T

Tension alim.	
Force du signal	4 7 4 . 0 Mhz
Force du canal	N° Canal 21 Force du signal ■■■■■■■■■■■■■■■■■■■■■■■■■■■■■■ Courant 0 Max. 0 Qualité ■■■■■■■■■■■■■■■■■■■■■■■■■■■■■■ Courant 0 Max. 0

### Force du canal de DVB-C

Tension alim.	
Force du signal	Fréquence 4 7 4 . 0 Mhz
Force du canal	Débit de symboles * * * * * Modulation MAQ 64 Force du signal ■■■■■■■■■■■■■■■■■■■■■■■■■■■■■■ Courant 0 Max. 0 Qualité ■■■■■■■■■■■■■■■■■■■■■■■■■■■■■■ Courant 0 Max. 0

- 4 Positionnez et alignez l'antenne de telle manière que les valeurs maximales possibles pour « Force du signal » et « Qualité » soient obtenues.

### REMARQUE

- Les valeurs de « Force du signal » et « Qualité » indiquent quand vérifier l'alignement correct de l'antenne.

## Insertion de la carte CA dans le module CI

Un module d'interface commune (module CI) et une carte CA doivent être insérés dans la fente CI de votre téléviseur pour recevoir des chaînes numériques cryptées.

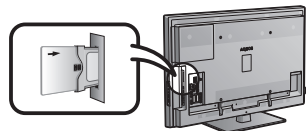

- Insérez soigneusement le module CI dans la fente CI avec la partie contact tournée vers l'avant.
- Le logo sur le module CI doit être tourné vers l'extérieur par rapport au dos du téléviseur.

### Vérification des informations du module CI

- Allez à « MENU » > « Réglage numérique » > « Menu CI ».
- Ce menu est disponible uniquement pour les chaînes numériques.
  - Le contenu de ce menu dépend du fournisseur du module CI.

#### Module

Les informations générales sur le module CI s'affichent.

#### Menu

Les paramètres de réglage de chaque carte CA s'affichent.

#### Enquête

Vous pouvez saisir des valeurs numériques comme un mot de passe ici.

### REMARQUE

- Seuls les modèles LC-32LE705E, LC-32LE705S, LC-40LE705E, LC-40LE705S, LC-46LE705E, LC-46LE705S, LC-32LX705E, LC-40LX705E, LC-46LX705E, LC-32LU705E, LC-32LU705S, LC-40LU705E, LC-40LU705S, LC-46LU705E et LC-46LU705S sont compatibles avec la norme Interface commune (CI), ainsi qu'avec la norme Interface commune Plus (CI+).

Il faut compter environ 30 secondes pour certifier la clé du produit lorsque vous insérez pour la première fois une carte CA dans le module CI compatible CI+. Ce processus peut échouer en l'absence d'une prise d'entrée d'antenne ou si vous n'avez pas jamais exécuté l'« Autoinstallation ».

Le module CI compatible CI+ procède quelquefois à la mise à niveau de son microprogramme. Il se peut que vous ne receviez aucune image télévisée avant la mise à niveau. Seule la touche d'alimentation est utilisable pendant la mise à niveau.

Le module CI compatible CI+ ne vous permet pas de regarder des programmes protégés contra la copie sur la sortie moniteur. Le cas échéant, l'icône de protection contre la copie\* s'affiche dans les informations sur le programme lorsque vous appuyez sur P. INFO.

\* Icône de protection :

Si le téléviseur affiche un message de confirmation pour la carte CA pendant la réception d'émissions compatibles CI+, suivez les invites à l'écran.

Assurez-vous que le module CI est correctement inséré.

# Regarder la télévision

## Opérations quotidiennes

### Mise sous/hors tension

#### Allumer/éteindre le téléviseur

- Placez le commutateur MAIN POWER sur le côté gauche du téléviseur sur | (Page 4).
- Appuyez sur du téléviseur.
  - Éteignez-le en appuyant sur du téléviseur.
    - Si vous éteignez le téléviseur au moyen de sur le téléviseur, les données EPG seront perdues.

#### Mode de veille

##### ● En mode de veille

Si le téléviseur est mis sous tension, vous pouvez le mettre en veille en appuyant sur de la télécommande.

##### ● Quitter le mode de veille

En veille, appuyez sur de la télécommande.



#### Statut de l'indicateur TV

(Indicateur d'attente/marche)	Statut
Arrêt	Mise hors tension
Vert	Mise sous tension
Rouge	Veille

#### REMARQUE

- Si vous prévoyez de ne pas utiliser le téléviseur pendant une période prolongée, veuillez à retirer le cordon secteur de la prise d'alimentation ou à placer le commutateur MAIN POWER sur le côté gauche du téléviseur sur | (Page 4).
- Une faible quantité d'électricité est consommée même lorsque est éteint.

## Commutation entre les chaînes numériques et analogiques

### Regarder des émissions numériques



### Regarder des émissions analogiques



## Changement de canal

Avec P



Avec 0-9

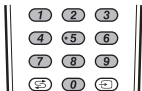

## Sélection d'une source vidéo externe

Une fois le raccordement effectué, appuyez sur pour afficher l'écran « SOURCE ENTRÉE » et appuyez ensuite sur ou pour passer à la source externe adéquate avec **OK**.

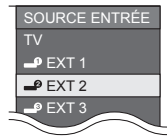

## Sélection du mode sonore

### ● Mode DTV

Si plusieurs modes sonores sont reçus, à chaque fois que vous appuyez sur le mode change comme suit.

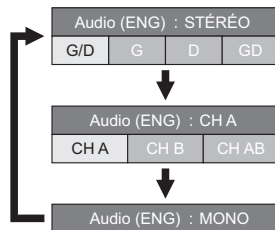

Appuyez sur pour sélectionner le son G ou D lorsque l'écran STÉRÉO ou DUAL MONO s'affiche.



#### REMARQUE

- L'écran du mode sonore disparaît au bout de six secondes.
- Les rubriques sélectionnables varient selon les émissions reçues.

### ● Mode ATV

À chaque fois que vous appuyez sur le mode change comme indiqué dans les tableaux suivants.

Sélection d'émissions NICAM TV	
Signal	Rubriques sélectionnables
Stéréo	NICAM STÉRÉO, MONO
Bilingue	NICAM CH A, NICAM CH B, NICAM CH AB, MONO
Monaural	NICAM MONO, MONO
Sélection d'émissions A2 TV	
Signal	Rubriques sélectionnables
Stéréo	STÉRÉO, MONO
Bilingue	CH A, CH B, CH AB
Monaural	MONO

#### REMARQUE

- Si aucun signal n'est reçu, le mode sonore affiche « MONO ».

# Regarder la télévision

## EPG

EPG est une liste de programmes qui s'affiche à l'écran. Avec EPG, vous pouvez consulter la programmation des événements DTV/RADIO/DATA, voir des informations détaillées sur ces événements et syntoniser sur un événement actuellement à l'antenne.

### Réglages pratiques pour utiliser EPG

#### Opérations de base

- 1 Appuyez sur **MENU** pour afficher l'écran du « MENU ».
- 2 Appuyez sur **◀/▶** pour sélectionner « Réglage numérique ».
- 3 Appuyez sur **▲/▼** pour sélectionner « Réglage EPG », et appuyez ensuite sur **OK**.

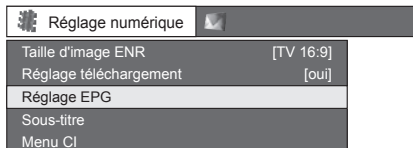

- 4 Appuyez sur **▲/▼** pour sélectionner la rubrique désirée, et appuyez ensuite sur **OK** (« Réglage EPG », « Régl. plage affichage », etc., par ex.).

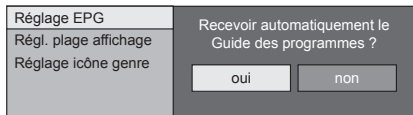

- 5 Appuyez sur **▲/▼/◀/▶** pour sélectionner ou ajuster la rubrique souhaitée, et appuyez ensuite sur **OK** (« oui », « non », etc., par ex.).

#### Réglages de l'affichage EPG

##### ● Réglage EPG (réglage pour la réception des données EPG)

Si vous souhaitez utiliser EPG pour les chaînes numériques, sélectionnez « oui ». Les données EPG doivent être automatiquement capturées pendant que le téléviseur est en mode de veille. Après avoir placé cette option sur « oui », la mise hors tension avec la télécommande peut prendre un certain temps en raison du processus de capture des données.

##### REMARQUE

- Si le commutateur MAIN POWER ou la touche d'alimentation sur le téléviseur sont placés sur arrêt, les données EPG ne sont pas capturées.

##### ● Réglage plage affichage

Le « Régl. plage affichage » vous permet de sélectionner trois types de durée pour l'affichage à l'écran.

Rubrique	
<b>Mode 1 (Grand angle)</b>	Affiche six heures d'informations sur les programmes.
<b>Mode 2 (Zoom)</b>	Affiche trois heures d'informations sur les programmes.
<b>Mode 3 (Angle vertical)</b>	Passé au format d'affichage EPG avec une durée verticale.

##### ● Réglage icône genre

Vous pouvez griser ou placer une marque sur les genres souhaités et rechercher facilement les programmes que vous regardez fréquemment.

##### ● Liste des icônes de genre

icône	Genre	icône	Genre
	Film/Fiction		Musique/Ballet/Danse
	News/Actualités		Arts/Culture (sans musique)
	Variétés/Jeux		Société/Politique/Economie
	Sports		Education/Science/Faits
	Enfants/Jeunesse		Loisirs

# Regarder la télévision

## Sélection d'un programme à l'aide d'EPG

### Opérations de base

Les illustrations sur cette page sont expliquées au moyen des services à trois chiffres.

#### ● Afficher/Fermer l'écran EPG

Appuyez sur EPG.

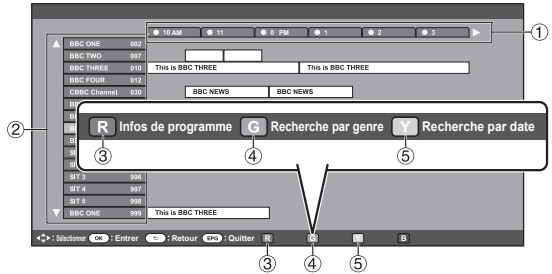
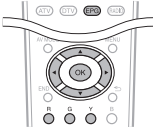

#### ● Sélection d'un programme

##### ① Sélectionnez la durée souhaitée

Appuyez sur ◀/▶ pour sélectionner la durée que vous souhaitez rechercher.

- Continuez d'appuyer sur ▶ pour afficher les programmes dans la prochaine durée.

##### ② Sélectionnez l'émission de votre choix

Appuyez sur ▲/▼ pour sélectionner le programme de votre choix.

- Si ▲ ou ▼ s'affiche à gauche des services, continuez d'appuyer sur ▲/▼ pour afficher l'écran suivant ou précédent.

### Fonctions pratiques

##### ③ Vérifiez les informations sur le programme

- 1 Appuyez sur ▲/▼/◀/▶ pour sélectionner le programme que vous souhaitez vérifier.
- 2 Appuyez sur R, et appuyez ensuite sur OK pour syntoniser sur le programme sélectionné.

##### ④ Cherchez un programme dans une catégorie

- 1 Appuyez sur G.
- 2 Appuyez sur ▲/▼ pour sélectionner le genre souhaité, et appuyez ensuite sur OK.
- 3 Appuyez sur ▲/▼ pour sélectionner le programme que vous souhaitez voir, et appuyez ensuite sur OK.
  - Reportez-vous à la page 13 pour le réglage du genre.



##### ⑤ Cherchez un programme par date/heure

- 1 Appuyez sur Y.
- 2 Appuyez sur ◀/▶ pour sélectionner la durée désirée, et appuyez ensuite sur OK.



- 3 Appuyez sur ▲/▼ pour sélectionner le programme de votre choix, et appuyez ensuite sur OK.

# Regarder la télévision

## Télétexte



### Qu'est-ce que le Télétexte ?

Le Télétexte transmet des pages d'informations et de jeux aux téléviseurs dotés d'un équipement spécial. Votre téléviseur reçoit les signaux Télétexte émis par des stations de télévision et les décode en format graphique pour les visionner. Les informations, le bulletin météo et les nouvelles sportives, les cours de la Bourse et les programmes des émissions font partie des nombreux services disponibles.

### Activer/désactiver le Télétexte

- 1 Sélectionnez un canal télévisé ou une source externe fournissant un programme télétexte.
- 2 Appuyez sur  pour afficher le Télétexte.
  - De nombreuses chaînes utilisent le système d'exploitation TOP, tandis que certaines utilisent le FLOF (CNN, par ex.). Votre téléviseur prend en charge ces deux systèmes. Les pages sont divisées en groupes de thème et en thèmes. Une fois passé au télétexte, un maximum de 2 000 pages sont mémorisées pour un accès rapide.
  - Si vous sélectionnez un programme sans signal de télétexte, « Pas de Télétexte disponible. » s'affiche.
  - Le même message s'affiche pendant d'autres modes si aucun signal télétexte n'est disponible.







- Chaque fois que vous appuyez sur , l'écran change comme indiqué ci-dessus.
- Appuyez de nouveau sur  pour afficher le télétexte sur l'écran droit et l'image normale sur l'écran gauche.

### REMARQUE

- Le télétexte ne sera pas opérationnel si le type de signal sélectionné est RVB (Page 34).

## Touches pour les opérations du télétexte

Touches	Description
P $\wedge$ / $\vee$	Augmentez ou diminuez le numéro de page.
Couleur (R/G/Y/B)	Vous pouvez sélectionner un groupe ou un bloc de pages affichées dans les parenthèses en couleur en bas de l'écran en appuyant sur la couleur correspondante (R/G/Y/B) de la télécommande.
Touches numériques 0-9	Sélectionnez directement une page de 100 à 899 à l'aide des touches numériques 0-9.
 (Haut/Bas/Entier)	Commutez l'image du télétexte sur Haut, Bas ou Entier.
 (Révèle le télétexte masqué)	Révèle ou masque les informations dissimulées comme la réponse d'un jeu.
 (Geler/Maintenir)	Interrompt la mise à jour automatique des pages télétexte ou libère le mode de maintien.
 (Sous-titres pour Télétexte)	Affiche les sous-titres ou quitte l'écran des sous-titres. <ul style="list-style-type: none"><li>• Les sous-titres ne seront pas affichés si le service ne contient pas d'informations de sous-titres.</li></ul>
 (Sous-page)	Révèle ou cache les sous-pages. <ul style="list-style-type: none"><li>• Pour reculer à la sous-page précédente (R).</li><li>• Pour avancer à la sous-page suivante (G).</li><li>• Ces deux touches sont indiquées à l'écran par les symboles « + » et « - ».</li></ul>

## Utilisation de l'application MHEG-5 (Royaume-Uni uniquement)

Certains services vous apportent des programmes avec l'application codée MHEG qui vous permet d'avoir une expérience interactive DTV. Si elle est fournie, l'application MHEG-5 démarre lorsque vous appuyez sur .

# Raccordement d'appareils externes

## Avant le raccordement ...

- Veillez à éteindre le téléviseur et tous les autres appareils avant de procéder à des raccordements.
- Branchez fermement un câble à une ou plusieurs prises.
- Lisez attentivement le mode d'emploi de chaque appareil externe pour voir les méthodes de raccordement possibles. Ceci vous aidera à obtenir la meilleure qualité audiovisuelle possible et à optimiser le potentiel de votre téléviseur et de l'appareil raccordé.
- Reportez-vous à la page 37 pour raccorder un ordinateur au téléviseur.

## REMARQUE

- Les câbles illustrés aux pages 16–18 sont en vente dans le commerce.

## Connexions vidéo

### Connexion HDMI

#### Exemple d'appareils raccordables

- Lecteur/enregistreur DVD
- Lecteur/enregistreur Blu-ray
- Console de jeu

Grâce aux connexions HDMI, la transmission vidéo et audio numérique est possible par l'intermédiaire d'un câble de raccordement à partir d'un lecteur/enregistreur. Les données audio et vidéo numériques sont transmises sans compression de données, ne perdant ainsi aucune de leur qualité. La conversion analogique/numérique n'est plus nécessaire sur les appareils raccordés au téléviseur, éliminant ainsi les pertes de qualité.

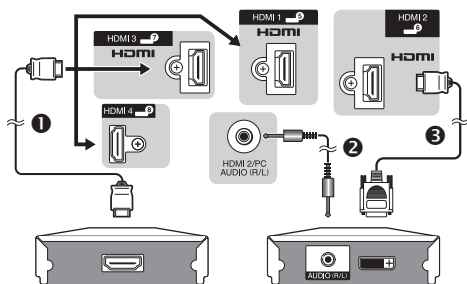

- 1 Câble certifié HDMI
- 2 Câble mini-prise stéréo Ø 3,5 mm
- 3 Câble DVI/HDMI

### Conversion DVI/HDMI

Les signaux vidéo numériques d'un DVD peuvent également être lus par l'intermédiaire d'une connexion HDMI compatible grâce à un câble DVI/HDMI. Le son doit être alimenté séparément.

- Lors du branchement d'un câble DVI/HDMI à la prise HDMI, l'image peut ne pas s'afficher correctement.
- HDMI et DVI utilisent la même méthode de protection HDCP.

### Lors de l'utilisation de la prise HDMI 2

Vous devez régler la source d'entrée du signal audio en fonction du type de câble HDMI raccordé (Reportez-vous à la page 25 pour en savoir plus).

#### Câble certifié HDMI

Allez à « MENU » > « Options » >  
« Sélect. Audio PC » > sélectionnez  
« EXT 4 (RGB) ».

#### Câble DVI/HDMI

Allez à « MENU » > « Options » >  
« Sélect. Audio PC » > sélectionnez  
« HDMI 2 ».

## REMARQUE

- Si un appareil HDMI est compatible avec AQUOS LINK, vous pouvez profiter de fonctions polyvalentes (Pages 19–21).
- Un bruit vidéo peut apparaître en fonction du type de câble HDMI utilisé. Veillez à utiliser un câble HDMI certifié.
- Lors de la lecture des images HDMI, le format convenant le mieux à l'image est automatiquement détecté et sélectionné.

### Signal vidéo pris en charge

576i, 576p, 480i, 480p, 1080i, 720p, 1080p

Voir page 38 pour connaître la compatibilité des signaux PC.

# Raccordement d'appareils externes

## Connexion PÉRITEL

### Exemple d'appareils raccordables

- Décodeur

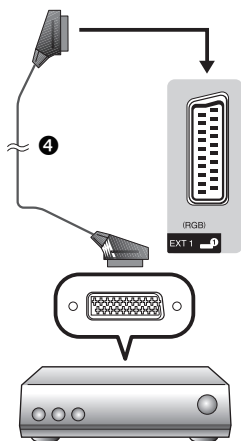

Décodeur

- ④ Câble PÉRITEL

### REMARQUE

- Dans les cas où le décodeur nécessite un signal du téléviseur, assurez-vous de sélectionner la prise d'entrée appropriée à laquelle le décodeur est raccordé dans « Réglage manuel » du menu « Réglage analogique » (Page 29).
- Les systèmes téléviseur-magnétoscope avancés AV-Link peuvent ne pas être compatibles avec certaines sources externes.
- Vous ne pouvez pas raccorder le magnétoscope au décodeur à l'aide d'un câble PÉRITEL complètement câblé lorsque « Y/C » est sélectionné pour « EXT 2 » dans le menu « Sélection d'entrée ».

### Exemple d'appareils raccordables

- Magnétoscope
- Lecteur/enregistreur DVD

Si votre magnétoscope supporte les systèmes téléviseur-magnétoscope avancés AV Link, vous pouvez le brancher en utilisant un câble PÉRITEL complètement câblé.

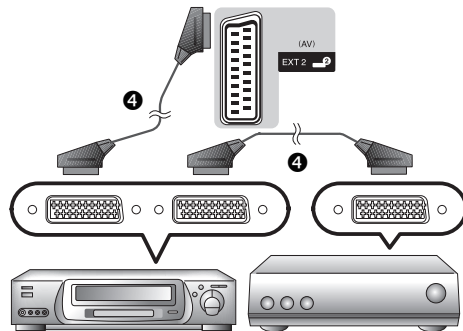

Magnétoscope

Décodeur

- ④ Câble PÉRITEL

## Contrôle des appareils PÉRITEL avec AV Link

Ce téléviseur intègre quatre fonctions AV Link types pour assurer de bonnes connexions entre le téléviseur et les autres appareils audiovisuels.

<b>Lecture d'une seule touche</b>	Lorsque le téléviseur est en mode de veille, il se met automatiquement sous tension et démarre la lecture de l'image de l'appareil audiovisuel (magnétoscope ou lecteur/enregistreur DVD, par ex.).
<b>Attente TV</b>	Lorsque le téléviseur entre en mode de veille, l'appareil audiovisuel raccordé (magnétoscope ou lecteur/enregistreur DVD, par ex.) entre également en mode de veille.
<b>WYSIWYR</b>	Lorsque la télécommande du magnétoscope raccordé est dotée de la touche WYSIWYR, vous pouvez commencer automatiquement à enregistrer en appuyant sur la touche WYSIWYR.
<b>Téléchargement des pré-réglages</b>	Transfère automatiquement les informations sur les pré-réglages des canaux du tuner du téléviseur vers celui de l'appareil audiovisuel raccordé (magnétoscope, par ex.) par la prise EXT 2.

### REMARQUE

- Reportez-vous aux modes d'emploi de chacun des appareils externes pour les détails.
- La fonction AV Link n'est opérationnelle que lorsque l'appareil audiovisuel est raccordé à la prise EXT 2 avec un câble PÉRITEL complètement câblé.
- L'utilisation de la fonction AV Link n'est possible que si votre téléviseur a exécuté une auto installation complète avec l'appareil audiovisuel raccordé (reportez-vous à **Auto installation initiale** à la page 9).  
La disponibilité de la fonction AV Link dépend de l'appareil audiovisuel utilisé. Selon le fabricant et le type d'appareil utilisé, il se peut que les fonctions décrites soient partiellement ou complètement inutilisables.
- Lorsque le téléviseur reçoit un signal DTV crypté, la fonction WYSIWYR peut être inopérante.
- Si le signal reçu par le téléviseur passe à un signal crypté pendant l'enregistrement avec la fonction WYSIWYR, des images noires seront enregistrées sur l'appareil externe.

# Raccordement d'appareils externes

## Connexion Composantes

### Exemple d'appareils raccordables

- Magnétoscope
- Lecteur/enregistreur DVD

Vous bénéficierez d'une restitution fidèle des couleurs et d'images de qualité élevée par la prise EXT 3 au raccordement d'un lecteur/enregistreur DVD ou d'un autre appareil.

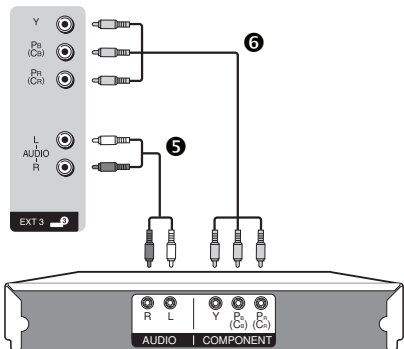

- 5 Câble audio      6 Câble composantes

## Connexion VIDEO

### Exemple d'appareils raccordables

- Magnétoscope
- Lecteur/enregistreur DVD
- Console de jeu
- Caméscope

Vous pouvez utiliser la prise EXT 9 pour brancher une console de jeu, un caméscope, un lecteur/enregistreur DVD et un autre appareil.

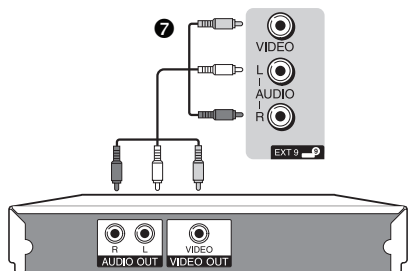

- 7 Câble AV

## Connexions audio

### Raccordement d'enceinte/ amplificateur

Raccordez un amplificateur avec des haut-parleurs externes comme illustré ci-dessous.

#### ● Raccordement d'un amplificateur avec entrées audio numérique/ analogique

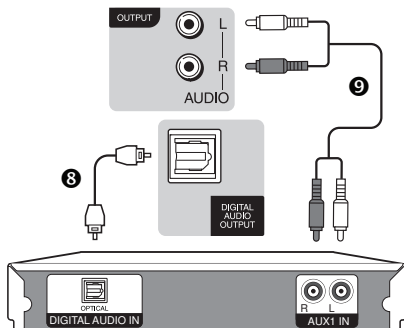

- 8 Câble audio optique (pour l'entrée audio numérique)  
9 Câble audio (pour l'entrée audio analogique)

#### ● Après connexion

##### Réglage de la sortie audio numérique

Après avoir raccordé un amplificateur avec entrée audio numérique et des enceintes externes comme illustré, il est recommandé de régler un format de sortie audio compatible avec le programme que vous regardez ou l'appareil raccordé.

Allez à « MENU » > « Options » > « Sortie audio numérique » > sélectionnez « PCM » ou « Dolby Digital ».

##### REMARQUE

- Lorsque cette option est réglée sur « Dolby Digital », et que vous recevez le format audio Dolby Digital ou Dolby Digital Plus, le son Dolby Digital est émis. Lorsque vous réglez cette option sur « PCM », le son PCM est émis indépendamment du format audio reçu.



# AQUOS LINK

## Commande d'appareils HDMI à l'aide d'AQUOS LINK

### ● Qu'est-ce que AQUOS LINK ?

En utilisant le protocole HDMI CEC avec AQUOS LINK, vous pouvez opérer de façon interactive des systèmes compatibles (amplificateur AV, lecteur/enregistreur DVD, lecteur/enregistreur Blu-ray) au moyen d'une seule télécommande.

#### REMARQUE

- Il est prévu que des enceintes acoustiques AQUOS AUDIO et un enregistreur AQUOS compatibles AQUOS LINK soient en vente après la commercialisation de ce téléviseur.

### ● Ce que vous pouvez faire avec AQUOS LINK

#### ✓ Enregistrement d'une seule touche (DTV uniquement)

Pas la peine de chercher la télécommande de votre appareil d'enregistrement. Appuyez sur la touche **REC** ● ou **REC STOP** ■ à l'intérieur du cache rabattable pour lancer/arrêter l'enregistrement de ce que vous voyez sur l'enregistreur.

#### ✓ Lecture d'une seule touche

Lorsque le téléviseur est en mode de veille, il se met automatiquement sous tension et démarre la lecture de l'image de la source HDMI.

#### ✓ Opération avec une seule télécommande

AQUOS LINK reconnaît automatiquement l'appareil HDMI raccordé et vous pouvez commander le téléviseur et l'appareil comme si vous utilisiez une télécommande universelle.

#### ✓ Manipulation de la liste de titres des appareils externes

Outre l'affichage du propre aperçu du téléviseur (page 14), vous pouvez également appeler le menu supérieur du lecteur externe ou la liste de titres du lecteur BD AQUOS/enregistreur AQUOS à condition que ces appareils prennent en charge AQUOS LINK.

#### ✓ Commande multiple d'appareils HDMI

Vous pouvez sélectionner quel appareil HDMI vous souhaitez commander avec la touche **OPTION**.

#### REMARQUE

- Quand vous utilisez AQUOS LINK, assurez-vous d'utiliser un câble HDMI certifié.
- Dirigez la télécommande vers le téléviseur, pas vers l'appareil HDMI raccordé.
- Un bruit vidéo peut apparaître en fonction du type de câble HDMI utilisé. Veillez à utiliser un câble HDMI certifié.
- Jusqu'à trois appareils d'enregistrement HDMI et un amplificateur AV peuvent être raccordés avec ce système.
- Ces opérations affectent l'appareil HDMI sélectionné comme source externe actuelle. Si l'appareil ne fonctionne pas, allumez-le et sélectionnez la source externe adéquate avec **→**.
- Lorsque vous insérez/retirez des câbles HDMI ou modifiez les branchements, allumez d'abord tous les appareils HDMI avant d'allumer le téléviseur. Confirmez que l'image et le son sont correctement émis en sélectionnant « HDMI 1 », « HDMI 2 », « HDMI 3 » ou « HDMI 4 » dans le menu « SOURCE ENTRÉE ».

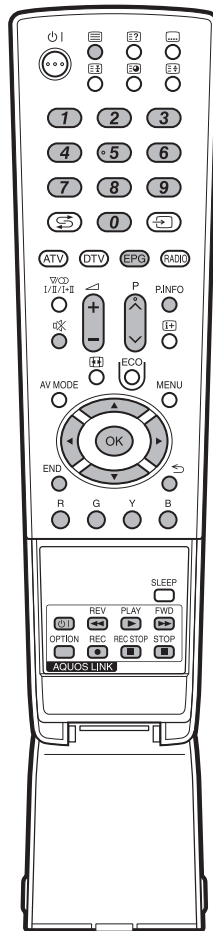

## Connexion AQUOS LINK

Commencez par brancher les enceintes acoustiques AQUOS AUDIO ou le lecteur BD AQUOS/enregistreur AQUOS compatible avec le protocole HDMI-CEC.

#### REMARQUE

- Reportez-vous au mode d'emploi de l'appareil à raccorder pour de plus amples détails.
- Après avoir débranché des câbles de raccordement ou modifié une méthode de raccordement, allumez le téléviseur après avoir allumé tous les appareils applicables. Modifiez la source d'entrée externe en appuyant sur **→**, sélectionnez la source externe adéquate et vérifiez la sortie audiovisuelle.
- Les câbles illustrés dans les explications suivantes sont vendus dans le commerce.

## Raccordement d'un lecteur BD AQUOS/enregistreur AQUOS via les enceintes acoustiques AQUOS AUDIO

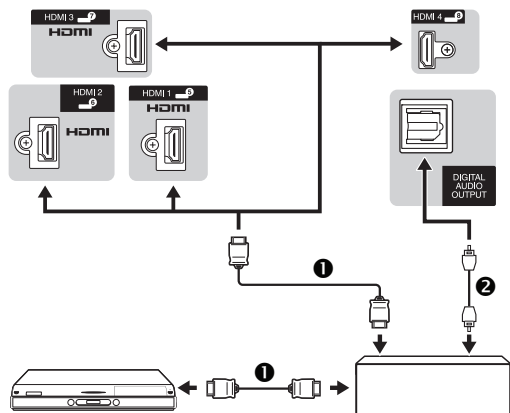

Lecteur BD AQUOS/Enregistreur AQUOS

Enceintes acoustiques AQUOS AUDIO

① Câble certifié HDMI

② Câble audio optique

## Raccordement d'un lecteur BD AQUOS/enregistreur AQUOS seulement

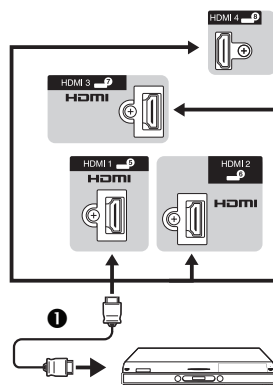

Lecteur BD AQUOS/Enregistreur AQUOS

## Réglage AQUOS LINK

### Opérations de base

Allez à « MENU » > « Options » > « Réglage AQUOS LINK » > sélectionnez le menu que vous souhaitez régler.

### Commande AQUOS LINK

Réglez cette option sur « Marche » pour activer les fonctions HDMI CEC.

### Mise sous tension auto

Si cette fonction est activée, la lecture une touche est possible. Lorsque le téléviseur est en mode de veille, il se met automatiquement sous tension et démarre la lecture de l'image de la source HDMI.

### REMARQUE

- Le réglage par défaut pour cette option est « Arrêt ».

### Sélection de l'enregistreur

Vous pouvez sélectionner ici un enregistreur pour l'enregistrement à partir de plusieurs enregistreurs raccordés.

### REMARQUE

- Si vous avez raccordé les enceintes acoustiques AQUOS AUDIO entre le téléviseur et un enregistreur AQUOS, l'indication de la source externe change (de « HDMI 1 » à « HDMI 1 (Sous) », par ex.).

### Sélection de la touche Canal

Cette fonction vous permet de sélectionner au moyen de la télécommande du téléviseur le canal de l'appareil HDMI raccordé.

- Appuyez sur ▲/▼ pour sélectionner la source d'entrée de l'appareil HDMI raccordé que vous souhaitez commander avec la télécommande du téléviseur, et appuyez ensuite sur **OK**.
- Appuyez sur ◀/▶ pour sélectionner « Marche », et appuyez ensuite sur **OK**.

### Utilisation info genre

Cette fonction vous permet de passer automatiquement au mode sonore approprié en fonction des informations de genre comprises dans l'émission numérique.

## Commande d'un appareil AQUOS LINK

AQUOS LINK vous permet de commander l'appareil HDMI raccordé au téléviseur avec une seule télécommande.

- 1 Ouvrez le cache rabattable de la télécommande.
- 2 Appuyez sur **PLAY** ► pour démarrer la lecture d'un titre.
  - Voir la colonne de droite, section « **Menu principal/Liste titre** » si vous souhaitez démarrer la lecture avec la liste des titres sur le lecteur BD AQUOS/enregistreur AQUOS.
- 3 Appuyez sur **FWD** ►► pour effectuer une avance rapide.  
Appuyez sur **REV** ◀◀ pour effectuer un retour rapide.  
Appuyez sur **STOP** ■ pour arrêter la lecture.  
Appuyez sur **⏻** | pour allumer ou éteindre l'appareil raccordé via HDMI.

## Menu AQUOS LINK

Le « Menu AQUOS LINK » vous permet d'organiser les réglages pour le son ou les appareils externes, etc.

### ● Affichage du « Menu AQUOS LINK »

Ouvrez le cache rabattable de la télécommande, puis appuyez sur **OPTION**.

### Par SP AUDIO AQUOS

Vous pouvez choisir d'écouter le son du téléviseur uniquement à partir des enceintes acoustiques AQUOS AUDIO.

Appuyez sur ▲/▼ pour sélectionner « Par SP AUDIO AQUOS », et appuyez ensuite sur **OK**.

- Le son émis par le haut-parleur du téléviseur et la prise du casque est coupé et seul le son des enceintes acoustiques AQUOS AUDIO est audible.

### Par SP AQUOS

Vous pouvez choisir d'écouter le son du téléviseur uniquement à partir des enceintes acoustiques AQUOS TV.

Appuyez sur ▲/▼ pour sélectionner « Par SP AQUOS », et appuyez ensuite sur **OK**.

### Changement de mode sonore

Vous pouvez changer manuellement le mode sonore des enceintes acoustiques AQUOS AUDIO.

- 1 Appuyez sur ▲/▼ pour sélectionner « Changement de mode sonore ».
- 2 Le mode sonore change à chaque pression sur **OK**.
  - Reportez-vous au mode d'emploi des enceintes acoustiques AQUOS AUDIO pour les détails.

## Menu de configuration

Vous pouvez accéder au menu d'un appareil externe compatible HDMI CEC (lecteur, enregistreur, décodeur, etc.) au moyen de la fonction « Menu de configuration ».

Appuyez sur ▲/▼ pour sélectionner « Menu de configuration », et appuyez ensuite sur **OK**.

### REMARQUE

- Si un appareil raccordé ne comporte pas cette fonction ou si l'appareil est dans un état où le menu ne peut pas être affiché (enregistrement, mise en veille, etc.), cette fonction peut ne pas être disponible.

## Menu principal/Liste titre

Cette section explique comment lire un titre sur le lecteur BD AQUOS/enregistreur AQUOS.

- 1 Appuyez sur ▲/▼ pour sélectionner « Menu principal/Liste titre », et appuyez ensuite sur **OK**.
  - L'enregistreur raccordé s'allume alors et le téléviseur sélectionne automatiquement la source d'entrée externe appropriée.
  - Les données de la liste de titres en provenance du lecteur BD AQUOS/enregistreur AQUOS raccordé au téléviseur s'affichent.
- 2 Sélectionnez le titre avec ▲/▼/◀/► et appuyez ensuite sur **PLAY** ►.

## Changement de média

Si votre enregistreur offre plusieurs supports (média) de stockage, sélectionnez ici le type de support.

- 1 Appuyez sur ▲/▼ pour sélectionner « Changement de média », et appuyez ensuite sur **OK**.
- 2 Sélectionnez le média désiré, enregistreur DVD ou disque dur par exemple. Le type de média change à chaque pression sur **OK**.

## Sélection du modèle

Si plusieurs appareils HDMI sont raccordés en guirlande, vous pouvez indiquer quel appareil vous souhaitez commander ici.

Appuyez sur ▲/▼ pour sélectionner « Sélection du modèle », et appuyez ensuite sur **OK**.  
L'appareil HDMI change à chaque pression sur **OK**.

## EPG enregistreur

Vous pouvez rappeler les enregistrements EPG et les enregistrements programmés de l'enregistreur compatible CEC avec la télécommande du téléviseur.

- 1 Appuyez sur ▲/▼ pour sélectionner « EPG enregistreur », et appuyez ensuite sur **OK**.
  - La source d'entrée externe change et l'EPG de l'enregistreur s'affiche.
- 2 Sélectionnez l'émission que vous souhaitez enregistrer.
  - Reportez-vous au mode d'emploi de l'enregistreur pour les détails.

# Utilisation des menus

## Qu'est-ce que le MENU ?

- Il est nécessaire d'afficher l'OSD pour procéder aux réglages du téléviseur. L'OSD pour les réglages s'appelle « MENU ».
- Le « MENU » permet d'effectuer divers réglages et ajustements.

## Opérations de base

1

### Affichez l'écran du MENU

Appuyez sur **MENU** pour afficher l'écran du « MENU ».

**LCFONT** intégré



2

### Sélectionnez une rubrique

Appuyez sur **▲/▼/◀/▶** pour sélectionner/ajuster le menu désiré, ajustez la rubrique au niveau désiré et ensuite appuyez sur **OK**. Appuyez sur **↵** pour revenir à la page du « MENU » précédent.

#### Sélection dans le MENU

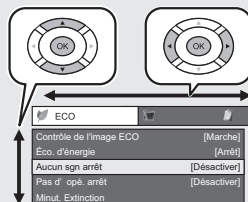

#### Sélection des options

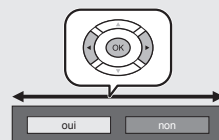

3

### Quittez l'écran du MENU

Vous quitterez l'écran du « MENU » si vous appuyez sur **END** avant d'avoir terminé l'opération.

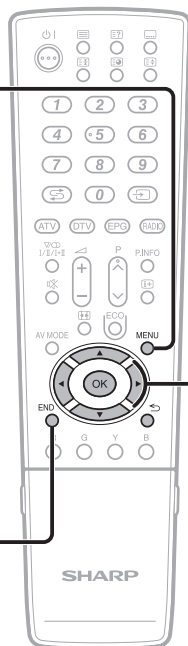

**LCFONT**

Ce produit intègre la technologie LC Font, mise au point par SHARP Corporation pour afficher clairement des caractères faciles à lire sur les écrans LCD.

## REMARQUE

- Les options du « MENU » sont différentes selon les modes d'entrée sélectionnés, mais les marches à suivre sont les mêmes.
- Les rubriques suivies de **Q** ne peuvent pas être sélectionnées pour diverses raisons.
- L'écran « MENU » disparaît au bout de quelques secondes d'inactivité.

## Opérations sans télécommande

Cette fonction s'avère pratique lorsque la télécommande n'est pas à portée de main.

- 1 Appuyez sur **MENU** pour afficher l'écran du « MENU ».
- 2 Appuyez sur **P ▲/▼** au lieu de **▲/▼** ou sur **▶/◀** au lieu de **◀/▶** pour sélectionner la rubrique.
- 3 Appuyez sur **↵** pour valider le réglage.



## À propos de l'affichage du guide

L'affichage du guide en bas de l'écran présente les opérations sous la forme d'OSD.

- La barre au-dessus est un guide opérationnel pour la télécommande. La barre change d'après chaque écran de réglage du menu.

◀: Sélectionner **OK**: Entrer **↵**: Retour **MENU**: Fin

# Réglage de base

## Réglages de l'image

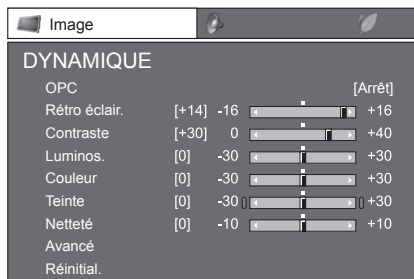

## Image OPC

Ajuste automatiquement la luminosité de l'écran.

Rubrique	
<b>Arrêt</b>	La luminosité est fixée sur la valeur réglée pour « Rétro éclair. ».
<b>Marche</b>	Ajuste automatiquement.
<b>Marche:Aff</b>	Affiche l'effet OPC sur l'écran tout en ajustant la luminosité de l'écran.

### REMARQUE

- Lorsque cette fonction est réglée sur « Marche », le téléviseur capte la lumière ambiante et ajuste automatiquement la luminosité du rétroéclairage. Assurez-vous qu'aucun objet ne bloque le capteur OPC, ce qui pourrait avoir une incidence sur sa capacité à capter la lumière ambiante.

## Image Réglages de l'image

Ajustez l'image selon vos préférences avec les réglages de l'image suivants.

### Rubriques de réglage

Rubriques sélectionnables	◀ (Curseur)	▶ (Curseur)
<b>Rétro éclair.</b>	L'écran s'assombrit	L'écran s'illumine
<b>Contraste</b>	Pour diminuer le contraste	Pour augmenter le contraste
<b>Luminos.</b>	Pour diminuer la luminosité	Pour augmenter la luminosité
<b>Couleur</b>	Pour diminuer l'intensité des couleurs	Pour augmenter l'intensité des couleurs
<b>Teinte</b>	Les tons chair deviennent plus violets	Les tons chair deviennent plus verts
<b>Netteté</b>	Pour diminuer la netteté	Pour augmenter la netteté

## Image Avancé

Ce téléviseur offre une palette de fonctions avancées en vue d'optimiser la qualité de l'image.

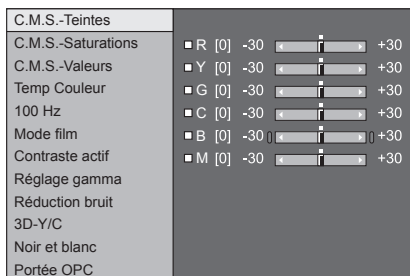

### C.M.S.-Teintes

Cette fonction ajuste la teinte d'une couleur donnée au moyen d'un système de réglage en six couleurs.

### C.M.S.-Saturations

Cette fonction augmente ou diminue la saturation d'une couleur donnée au moyen d'un système de réglage en six couleurs.

### C.M.S.-Valeurs

Cette fonction ajuste la luminosité d'une couleur donnée au moyen d'un système de réglage en six couleurs.

### Temp Couleur

Réglez la température des couleurs pour recréer une image blanche optimale.

Rubrique	
<b>Haut</b>	Blanc avec nuance bleue.
<b>Moyen-Haut</b>	Nuance intermédiaire entre « Haut » et « Moyen ».
<b>Moyen</b>	Ton naturel.
<b>Moyen-Bas</b>	Nuance intermédiaire entre « Moyen » et « Bas ».
<b>Bas</b>	Blanc avec nuance rouge.
<b>Gain R/G/B (LO), Gain R/G/B (HI)</b>	Ajuste la balance des blancs en modifiant la valeur de chaque élément.

# Réglage de base

## 100 Hz

La technologie « 100 Hz » fournit des solutions supérieures pour une qualité d'image numérique sans flou de mouvement.

### REMARQUE

- L'effet est supérieur sur des images se déplaçant rapidement.
- « 100 Hz » restera sans effet dans les cas suivants.
  - 1) Le type de signal reçu est un signal PC.
  - 2) Un menu OSD est affiché.
  - 3) Le télétexte est activé.
- Si les images sont floues, placez « 100 Hz » sur « Arrêt ».

## Mode film

Détecte automatiquement une source sous forme de film (codée à l'origine 24 ou 25 images par seconde, selon une fréquence verticale), l'analyse et recrée chaque image fixe du film pour une qualité d'image haute définition (« Avancé (Elevé) », « Avancé (Faible) », « Standard », « Arrêt »).

## Contraste actif

Ajuste automatiquement le contraste d'une image d'après la scène.

## Réglage gamma

Sélectionne la différence de tonalité entre les zones lumineuses et sombres de l'image d'après le type de programme visionné entre un maximum de + 2 et un minimum de - 2.

## Réduction bruit

« Réduction bruit » procure une image plus nette (« Arrêt », « Haut », « Moyen », « Bas », « AUTO »).

### REMARQUE

- Cette fonction peut ne pas être disponible selon le type de signal d'entrée.

## 3D-Y/C

Procure des images de grande qualité avec un minimum d'effet de flouage et de parasites de couleurs croisées grâce à une détection des modifications de l'image.

Rubrique	
<b>Standard</b>	Réglage normal.
<b>Rapide</b>	Établit la qualité d'image optimale pour des images se déplaçant rapidement.
<b>Ralenti</b>	Établit la qualité d'image optimale pour des images se déplaçant lentement.

### REMARQUE

- « 3D-Y/C » peut ne pas être opérationnel selon le type de signal d'entrée ou lorsque le signal est parasité.
- « 3D-Y/C » a plus d'effet sur les signaux vidéo composite (SVC).

## Noir et blanc

Pour regarder une vidéo en noir et blanc.

## Portée OPC

La plage du niveau de luminosité des réglages automatiques du capteur OPC est réglable selon vos préférences. La plage de réglage du capteur OPC est réglable à un maximum de + 16 et un minimum de - 16.

### REMARQUE

- Cette fonction est disponible lorsque le réglage « OPC » est placé sur « Marche » ou « Marche:Aff ».
- Il est impossible de spécifier un réglage maximum sur un chiffre plus petit que le réglage minimum.
- Il est impossible de spécifier un réglage minimum sur un chiffre plus grand que le réglage maximum.
- Les réglages maximum et minimum ne peuvent pas être réglés sur le même chiffre.
- En fonction de la luminosité de l'éclairage ambiant, le capteur OPC peut ne pas fonctionner si la plage de réglage est trop petite.

## MODE AV

Le « MODE AV » vous offre plusieurs options pour sélectionner celle convenant le mieux à l'environnement du système, qui peut varier selon la luminosité de la pièce, le type de programme regardé ou le type d'image entrée par un appareil externe.

**1** Appuyez sur **AV MODE**.

**2** Le mode change à chaque fois que vous appuyez sur **AV MODE**.

- Vous pouvez également changer de mode sur l'écran de menu « Image » et « Audio » en appuyant sur **AV MODE**.

Rubrique	
<b>STANDARD</b>	Pour une image haute définition dans une pièce normalement éclairée.
<b>CINÉMA</b>	Pour voir un film dans une pièce sombre.
<b>JEU</b>	Pour jouer à des jeux vidéo.
<b>Ordinateur*</b>	Pour un ordinateur.
<b>UTILISATEUR</b>	Vous permet de personnaliser les réglages. Vous pouvez régler le mode pour chaque source d'entrée.
<b>DYNAMIQUE (Fixe)</b>	Pour une image nette avec des contrastes accentués pour regarder les sports (les réglages « Image » et « Audio » ne sont pas modifiables).
<b>DYNAMIQUE</b>	Pour une image nette avec des contrastes accentués pour regarder les sports.
<b>AUTO</b>	Le téléviseur règle automatiquement la sélection appropriée dans le menu « MODE AV » selon les conditions d'éclairage et le type de programme visionné.

### REMARQUE

- La rubrique suivie d'un \* est disponible uniquement lors de la sélection de « HDMI 1 », « HDMI 2 », « HDMI 3 », « HDMI 4 » ou « EXT 4 » dans le menu « SOURCE ENTRÉE ».
- Si vous sélectionnez « AUTO », certaines options du menu « MODE AV » peuvent ne pas être automatiquement réglées.

# Réglage de base

## Réglages audio

**Audio**

**DYNAMIQUE**

Aigus [0] -15 +15

Graves [0] -15 +15

Balance [0] G30 D30

Ambiophonie [Arrêt]

Accentueur de graves

Réinitial.

### Audio Réglage audio

Vous pouvez régler la qualité du son selon vos préférences avec les réglages suivants.

Rubriques sélectionnables	◀ (Curseur)	▶ (Curseur)
<b>Aigus</b>	Pour diminuer les aigus	Pour augmenter les aigus
<b>Graves</b>	Pour diminuer les basses	Pour augmenter les basses
<b>Balance</b>	Diminue le son du haut-parleur droit	Diminue le son du haut-parleur gauche

### Audio Ambiophonie

Cette fonction vous permet de savourer un son en direct réaliste.

### Audio Accentueur de graves

Cette fonction vous permet de savourer un son aux graves accentuées.

## Réglage automatique du volume

### Options Volume auto

Des sources sonores différentes n'ont quelquefois pas le même niveau de volume sonore, une émission et ses pauses commerciales par exemple. Cette fonction diminue ce problème en égalisant les niveaux.

## Accentuation des dialogues

### Options Voix claire

Cette fonction met l'accent sur les voix par rapport au bruit de fond pour une meilleure clarté.

## Sortie audio uniquement

### Options Audio seul

Lorsque vous écoutez de la musique à partir d'un programme musical, vous pouvez éteindre l'affichage du téléviseur et ne profiter que du son.

Rubrique	
<b>Arrêt</b>	Les images à l'écran et le son sont émis.
<b>Marche</b>	Le son est émis sans image à l'écran.

## Réglage de l'entrée audio

### Options Sélect. Audio PC

Lors de l'utilisation de la prise EXT 4 ou de la prise HDMI 2, il est nécessaire de sélectionner quelle prise utilisera la prise AUDIO (R/L) pour l'entrée audio analogique.

Rubrique	
<b>HDMI 2</b>	Pour raccorder des appareils (y compris un ordinateur) au moyen d'un câble DVI/HDMI à la prise HDMI 2 et recevoir des signaux audio analogiques de la prise AUDIO (R/L).
<b>EXT 4 (RGB)</b>	Pour raccorder un ordinateur à la prise EXT 4 et recevoir des signaux audio analogiques de la prise AUDIO (R/L).

#### REMARQUE

- Il est nécessaire de placer cette option sur « EXT 4 (RGB) » pour raccorder des appareils (y compris un ordinateur) au moyen d'un câble certifié HDMI à la prise HDMI 2. Si vous sélectionnez « HDMI 2 », le son ne sera pas émis.

# Réglage de base

## Réglages de l'économie d'énergie

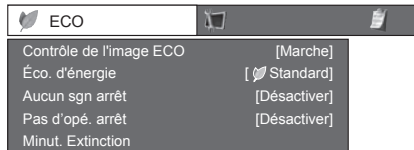

### ECO

#### Contrôle de l'image ECO

Cette fonction détecte automatiquement la source de l'image et diminue la consommation électrique tout en préservant la luminosité de l'image.

#### REMARQUE

- Cette fonction est inopérante lorsque « MODE AV » est placé sur « DYNAMIQUE (Fixe) » ou « AUTO ».
- Cette fonction est inopérante lorsque « Éco. d'énergie » est réglé sur « Standard » ou « Avancé ».

### ECO

#### Éco. d'énergie

Cette fonction vous permet de baisser la luminosité du rétroéclairage afin de réduire la consommation d'énergie et de prolonger la durée de vie du rétroéclairage, tel qu'indiqué dans le tableau suivant.

Rubrique	
Standard	Diminue la luminosité du rétroéclairage.
Avancé	Diminue la luminosité du rétroéclairage davantage que « Standard ».
Arrêt	La luminosité du rétro éclairage est identique à la valeur des réglages dans le « MODE AV » sélectionné.

#### REMARQUE

- Cette fonction est inopérante lorsque « MODE AV » est placé sur « DYNAMIQUE (Fixe) ».

#### ● Icônes du statut « Éco. d'énergie »

Icône	Description
	« Éco. d'énergie » est placé sur « Standard ».
	« Éco. d'énergie » est placé sur « Avancé ».

Lorsque « Éco. d'énergie » est placé sur « Standard » ou « Avancé », les icônes du statut « Éco. d'énergie » apparaissent dans le menu « Image » et dans la fenêtre d'information sur la chaîne comme illustré dans les exemples ci-dessous.

#### EXEMPLE

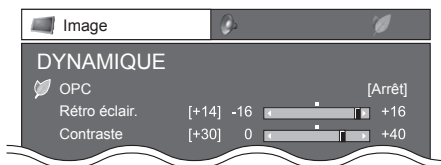

- Avec « OPC » placé sur « Marche » ou « Marche:Aff », une icône du statut « Éco. d'énergie » apparaît à gauche de « OPC » dans le menu « Image ».
- Avec « OPC » placé sur « Arrêt », une icône du statut « Éco. d'énergie » apparaît à gauche de « Rétro éclair. » dans le menu « Image ».

#### EXEMPLE



### ECO

#### Aucun sgn arrêt

Lorsque le réglage est sur « Activer », le téléviseur se met automatiquement en veille si aucun signal n'est entré pendant 15 minutes.

#### REMARQUE

- Même si une émission télévisée est terminée, cette fonction risque de ne pas être opérationnelle en raison d'interférence en provenance d'autres chaînes de télévision ou d'autres signaux.

### ECO

#### Pas d'opé. arrêt

Le téléviseur passera automatiquement en mode de veille si aucune opération n'est effectuée pendant la durée réglée (« 30 min. » ou « 3 hr. »).

#### REMARQUE

- Le temps restant s'affiche toutes les minutes cinq minutes avant la mise en veille.

### ECO

#### Minut. Extinction

Vous permet de régler une heure lorsque le téléviseur entre automatiquement en mode de veille.

#### REMARQUE

- Sélectionnez « Arrêt » pour annuler la minuterie d'extinction.
- Une fois l'heure réglée, le décompte est automatiquement lancé.
- Le temps restant s'affiche chaque minute cinq minutes avant l'expiration de la durée définie.



# Réglage de base

## Réglages des canaux

### Autoinstallation



#### Installation

### Autoinstallation

Le téléviseur détecte et mémorise automatiquement tous les services disponibles dans votre région. Cette fonction vous permet également de procéder au réglage des canaux pour numérique et analogique séparément et de reconfigurer les réglages une fois l'autoinstallation initiale terminée.

- 1 Appuyez sur ◀/▶ pour sélectionner « oui », et appuyez ensuite sur **OK**.
- 2 Appuyez sur ▲/▼/◀/▶ pour sélectionner la langue de votre choix, et appuyez ensuite sur **OK**.

#### REMARQUE

- La saisie du code secret est nécessaire pour exécuter « Autoinstallation ». Le code secret par défaut est « 1234 ». Pour modifier le code secret, reportez-vous à **Réglages du mot de passe/contrôle parental** (Page 30). Pour effacer le code secret (la saisie du code secret ne sera plus nécessaire), reportez-vous à **EFFACEMENT DU CODE SECRET** (Page 41).
  - Il n'est pas possible de régler le paramètre Domicile/Magasin et le paramètre Pays dans « Autoinstallation » sur le menu « Installation ». Si vous souhaitez reconfigurer ces réglages, exécutez automatiquement l'autoinstallation initiale après avoir procédé à « Réinitial. » dans le menu « Installation ».
  - Le réglage actuel du pays s'affiche à l'écran.
- 3 Appuyez sur ▲/▼ pour sélectionner la norme de diffusion que vous souhaitez chercher, et appuyez ensuite sur **OK**.

### Recherche numérique

Après avoir sélectionné le service que vous souhaitez chercher, « Hertzienne » ou « Câble », reportez-vous à **Réglage des émissions numériques** aux pages 9–10.

- La « Recherche numérique » comprend une fonction « Réinitial. ». Cette fonction vous permet de réinitialiser toutes les valeurs de réglage.

### Recherche analogique

Le téléviseur cherche, trie et mémorise toutes les chaînes de télévision recevables. Reportez-vous à **Réglage des émissions analogiques** en page 10.

## Installation programme



#### Installation

### Installation programme

Vous pouvez reconfigurer les réglages des services DTV automatiquement ou manuellement.

Appuyez sur ▲/▼ pour sélectionner la norme de diffusion que vous souhaitez reconfigurer, et appuyez ensuite sur **OK**.

#### REMARQUE

- La saisie du code secret est nécessaire pour exécuter « Installation programme ». Le code secret par défaut est « 1234 ». Pour modifier le code secret, reportez-vous à **Réglages du mot de passe/contrôle parental** (Page 30). Pour effacer le code secret (la saisie du code secret ne sera plus nécessaire), reportez-vous à **EFFACEMENT DU CODE SECRET** (Page 41).

## Réglage numérique

### Recherche supplémentaire

Utilisez ce menu pour ajouter automatiquement de nouveaux services une fois « Recherche numérique » terminée dans le menu « Autoinstallation ».

### Recherche manuelle

Ajoutez de nouveaux services dans une plage de bande fréquence donnée.

- Saisissez la fréquence à l'aide des touches numériques **0–9**.
- Vous pouvez effectuer la « Recherche manuelle » par numéro de service uniquement si les cinq pays nordiques mentionnés précédemment ont été sélectionnés dans le réglage du pays.

# Réglage de base

## Réglage manuel

Configurez divers réglages pour chaque service à l'aide des touches de couleur (**R/G/B**):

N° du service	Nom du service	Verrou.	Saut Canal	Ancien LCN
DTV 993	SIT 3			
DTV 994	SIT 2	✓		
DTV 995	SIT 1		✓	
-----				
DTV 999	HD Monosco			
<b>R</b> : Verrou.	<b>G</b> : Saut Canal	<b>B</b> : Tri		

- Appuyez sur **▲/▼** pour sélectionner le service désiré.
- Appuyez sur la touche de couleur sur la télécommande correspondant à la rubrique que vous souhaitez reconfigurer.
  - Le repère ✓ indique que l'opération est activée. À chaque fois que vous appuyez sur la touche de couleur, vous pouvez activer/désactiver l'opération correspondante.

### Touches pour les opérations de « Réglage manuel »

<b>Verrou.</b>	Appuyez sur la touche R.
----------------	--------------------------

Lorsque le service est verrouillé, il est nécessaire de saisir le code secret pour accéder au service.

<b>Saut Canal</b>	Appuyez sur la touche G.
-------------------	--------------------------

Les services avec le repère ✓ sont sautés lorsque vous appuyez sur **P▲/▼** sur le téléviseur ou la télécommande.

<b>Tri</b>	Appuyez sur la touche B.
------------	--------------------------

Les positions des rubriques pour les services peuvent être triées.

- Appuyez sur **▲/▼** pour sélectionner le service dont vous souhaitez déplacer la position de la rubrique, et appuyez ensuite sur **OK**.

DTV 994	SIT 2	✓
DTV 995	SIT 1	✓

- Appuyez sur **▲/▼** pour le déplacer sur la position désirée, et appuyez ensuite sur **OK**.

DTV 994	SIT 1	✓
DTV 995	SIT 2	✓

- Répétez les étapes 1 et 2 jusqu'à ce que toutes les rubriques de service soient triées.

## Réglage du câble

### Recherche supplémentaire

Utilisez ce menu pour ajouter automatiquement de nouveaux services une fois « Recherche numérique » terminée dans le menu « Autoinstallation ». Suivez les étapes ① à ④ de **Recherche d'émissions par câble** à la page 10.

### Recherche manuelle

Ajoutez de nouveaux services dans une plage de bande fréquence donnée. Une fois les éléments réglés sur l'écran suivant, le téléviseur lance la recherche.

- Consultez le tableau sur les éléments de menu dans la colonne de droite en page 10.

Fréquence	[47.0]	
Modulation MAQ	[64]	
Débit de symboles	[6900]	47.0 Mhz
Début de la recherche		

### Réglage manuel

Cette fonction est identique à celle de « Réglage numérique ». Reportez-vous à « Réglage manuel » dans « Réglage numérique ».

#### ComHem

- Vous pouvez uniquement reconfigurer les réglages « Réglage manuel ».
- Vous pouvez uniquement régler l'option « Verrou. » dans « Réglage manuel ».

# Réglage de base

## Réglage analogique

Vous pouvez reconfigurer les réglages des canaux de télévision analogique automatiquement ou manuellement.

### Recherche supplémentaire

Utilisez ce menu pour ajouter automatiquement de nouveaux services une fois « Recherche analogique » terminée dans le menu « Autoinstallation ».

- Lancez la recherche des canaux après avoir sélectionné le système couleur et le système sonore.

### Réglage manuel

Utilisez ce menu pour configurer manuellement les canaux de télévision analogique.

Après avoir sélectionné « oui » sur l'écran, appuyez sur ▲/▼/◀/▶ pour sélectionner le canal à configurer, et appuyez ensuite sur **OK**.

## Fin

Vous pouvez ajuster la fréquence sur la position désirée.

### REMARQUE

- Réglez en prenant l'image de l'arrière-plan comme référence.
- Au lieu d'appuyer sur ◀/▶ pour ajuster la fréquence, vous pouvez procéder au réglage en saisissant directement le numéro de la fréquence du canal à l'aide des touches numériques **0-9**.

### EXEMPLE

- 179,25 MHz : Appuyez sur 1 > 7 > 9 > 2 > 5.
- 49,25 MHz : Appuyez sur 4 > 9 > 2 > 5 > **OK**.

## Syst. Couleur

Sélectionnez les systèmes couleur optimaux pour la réception (« AUTO », « PAL », « SECAM »).

## Syst. son

Sélectionnez les systèmes sonores optimaux (système de diffusion) pour la réception (« B/G », « D/K », « I », « L/L' »).

## Station

Lorsqu'un canal télévisé envoie le nom de son réseau, « Autoinstallation » détecte l'information et lui attribue un nom. Vous pouvez toutefois changer individuellement les noms de canal.

- 1 Appuyez sur ▲/▼/◀/▶ pour sélectionner chaque caractère du nouveau nom du canal, et appuyez ensuite sur **OK**.
- 2 Répétez l'étape 1 ci-dessus jusqu'à ce que le nom soit épilé en entier.

### REMARQUE

- Ce nom peut avoir cinq caractères ou moins.
- Si le nom d'un canal a moins de cinq caractères, sélectionnez « FIN » pour régler son nom.

## Omission

Les canaux pour lesquels « Omission » a été réglée sur « Marche » sont omis lorsque vous appuyez sur **P▲/▼** même s'ils sont sélectionnés lorsque vous regardez l'image à partir du téléviseur.

## Décodeur

Lors du raccordement d'un décodeur au téléviseur, sélectionnez « EXT 1 » ou « EXT 2 ».

### REMARQUE

- La valeur préréglée en usine est « Arrêt ».

## Verrou.

Vous pouvez verrouiller le visionnement de n'importe quel canal.

### REMARQUE

- Reportez-vous à « Verrouil. Enfant » pour le réglage du code secret.
- Lorsque « Verrou. » est réglé sur « Marche » pour un canal, « Verrouil. activé. » est affiché, et l'image et le son du canal sont bloqués.
- En appuyant sur **↵** lorsque que « Verrouil. activé. » est affiché, la fenêtre de saisie du code secret apparaît. La saisie du bon code secret libère provisoirement le « Verrouil. Enfant » jusqu'à ce que l'appareil soit mis hors tension.

### Tri

Les positions des canaux peuvent être librement triées.

- 1 Appuyez sur ◀/▶ pour sélectionner « oui », et appuyez ensuite sur **OK**.
- 2 Appuyez sur ▲/▼/◀/▶ pour sélectionner le canal à déplacer, et appuyez ensuite sur **OK**.
- 3 Appuyez sur ▲/▼/◀/▶ pour le déplacer sur la position désirée, et appuyez ensuite sur **OK**.
- 4 Répétez les étapes 2 et 3 jusqu'à ce que tous les canaux désirés soient triés.

### Effacer chaîne

Les chaînes peuvent être effacées individuellement.

- 1 Appuyez sur ◀/▶ pour sélectionner « oui », et appuyez ensuite sur **OK**.
- 2 Appuyez sur ▲/▼/◀/▶ pour sélectionner le programme que vous souhaitez effacer, et appuyez ensuite sur **OK**.
  - Une fenêtre de message apparaît en incrustation.
- 3 Appuyez sur ◀/▶ pour sélectionner « oui », et appuyez ensuite sur **OK** pour effacer la chaîne sélectionnée. Toutes les chaînes suivantes sont déplacées d'un rang vers le haut.
- 4 Répétez les étapes 2 et 3 jusqu'à ce que tous les canaux désirés soient effacés.

## Réglage de base

### Réglages du mot de passe/ contrôle parental



#### Installation

### Verrouil. Enfant

Vous permet d'utiliser un code secret pour prévenir la modification par inadvertance de certains réglages.

#### REMARQUE

- La saisie du code secret est nécessaire pour exécuter « Verrouil. Enfant ». Le code secret par défaut est « 1234 ». Pour effacer le code secret (la saisie du code secret ne sera plus nécessaire), reportez-vous à **EFFACEMENT DU CODE SECRET** (Page 41).

#### Mod. le code secret

Enregistrez un mot de passe à quatre chiffres pour utiliser la fonction de « Verrouil. Enfant ».

- Saisissez le code secret à quatre chiffres en utilisant les touches numériques 0–9.
- Entrez le même nombre à quatre chiffres qu'à l'étape 1 pour confirmer.
  - « Le code secret du système a été changé avec succès » s'affiche.

#### REMARQUE

- Pour regarder un canal verrouillé, il est nécessaire de saisir le code secret (voir pages 28 et 29 pour savoir comment verrouiller la visualisation des canaux en modes DTV et ATV). Lorsque vous sélectionnez un canal verrouillé, une invite pour saisir le code secret apparaît. Appuyez sur pour afficher la fenêtre de saisie du code secret.

#### Effacer le code secret

Vous permet de réinitialiser le code secret.

#### REMARQUE

- Par mesure de précaution, notez le code secret (PIN) au dos de ce mode d'emploi, détachez-le et rangez-le dans un endroit sûr hors de portée des enfants.

#### Censure parentale

Cette fonction vous permet de contrôler les services DTV. Elle empêche les enfants de regarder des scènes violentes ou sexuelles potentiellement nuisibles.

#### REMARQUE

- « Pour tous » et « Accord des parents souhaité » correspondent à des classements utilisés exclusivement en France.
- Voir page 47 pour les détails sur les classements.

### Autres réglages de base



#### Options

### Verrou touche

Cette fonction vous permet de verrouiller les touches sur le téléviseur ou la télécommande afin d'empêcher les enfants de changer de canal ou le volume.

Rubrique	
Arrêt	Les touches sont débloquées.
Verrou ctrl télécommande	Toutes les touches sur la télécommande sont verrouillées.
Verrou ctrl bouton	Verrouille les touches sur le téléviseur à l'exception de la touche d'alimentation.

#### REMARQUE

Il est impossible de régler « Verrou ctrl télécommande » et « Verrou ctrl bouton » simultanément.

#### ● Annulation du blocage

- Appuyez sur **MENU** du téléviseur et sélectionnez « Arrêt » pour annuler « Verrou ctrl télécommande ». Appuyez sur **MENU** de la télécommande et sélectionnez « Arrêt » pour annuler « Verrou ctrl bouton ».
- Reportez-vous à la page 22 pour les opérations du menu à l'aide de **MENU** sur le téléviseur.



#### Installation

### Démarrage rapide

Vous pouvez diminuer le temps de mise en route du téléviseur après l'avoir allumé avec la télécommande.

Rubrique	
Marche	Le téléviseur se met rapidement en route à partir du mode de veille. La consommation d'électricité est de 30 W ou plus en mode de veille.
Arrêt	La consommation d'électricité est faible en mode de veille.



#### Installation

### Éclairage bleu

La DEL sur l'avant du téléviseur s'allume en bleu.

#### REMARQUE

- Le réglage par défaut pour cette option est « Marche ». Placez-la sur « Arrêt » si vous ne souhaitez pas que la DEL s'allume.

# Fonctions de visualisation pratiques

## Sélection de la taille d'image

### Sélection automatique de la taille d'image WSS



#### Installation

#### WSS

« WSS » permet au téléviseur de commuter automatiquement entre les différentes tailles d'image.

#### REMARQUE

- Utilisez le « Mode Grand écran » si une image ne passe pas à la taille d'image adéquate. Si le signal ne contient aucune information « WSS », la fonction sera inopérante même si elle est activée.

### Sélection manuelle de la taille d'image WSS



#### Installation

#### Mode 4:3

Le signal « WSS » possède une commutation automatique 4:3 qui vous permet de sélectionner entre « Normal » et « Panorama ».

Rubrique	
Normal	Plage normale conservant le rapport 4:3 ou 16:9.
Panorama	Image grand écran sans barres latérales.

#### Écran signal WSS 4:3

#### Mode 4:3 « Normal »



#### Mode 4:3 « Panorama »



## Sélection manuelle de la taille d'image

Vous pouvez sélectionner la taille de l'image. La taille de l'image sélectionnable dépend du type de signal reçu.

Rubrique (pour les signaux SD [définition standard])	
Normal	Conserve le rapport hauteur/largeur original dans un affichage plein écran.
Zoom 14:9	Pour des images Letterbox en 14:9. Une barre latérale mince apparaît de chaque côté et vous pouvez également avoir des barres en haut et en bas sur certains programmes.
Panorama	Dans ce mode, l'image est allongée vers les côtés de l'écran. L'image peut ressembler à celle du mode « Plein » selon les signaux de l'émission.
Plein	Pour des images comprimées en 16:9.
Cinéma 16:9	Pour des images Letterbox en 16:9. Des barres peuvent apparaître en haut et en bas sur certains programmes.
Cinéma 14:9	Pour des images Letterbox en 14:9. Des barres peuvent apparaître en haut et en bas sur certains programmes.

Rubrique (pour les signaux HD [haute-définition])	
Plein	Affichage de l'image en Overscan. Coupe tous les côtés de l'écran.
Sous-scan	Affichage de l'image en Underscan uniquement lors de la réception d'un signal 720p. Affichage de l'image haute définition ajustée de façon optimale. Du bruit peut apparaître sur le bord de l'écran pour certains programmes.
Pt par Pt	Affiche une image avec le même nombre de pixels sur l'écran uniquement lors de la réception de signaux 1080i/1080p.

#### REMARQUE

- Certaines rubriques n'apparaissent pas en fonction du type de signal reçu.

- Appuyez sur .
  - Le menu « Mode Grand écran » s'affiche.
  - Le menu énumère les options du « Mode Grand écran » sélectionnables pour le type de signal vidéo actuellement reçu.
- Appuyez sur ou lorsque le menu « Mode Grand écran » est encore à l'écran.
  - Lorsque vous passez entre les options, chacune se reflète immédiatement sur l'écran. Il n'est pas nécessaire d'appuyer sur **OK**.

En fait, si vous réglez « WSS » sur « Marche » dans le menu « Installation », le « Mode Grand écran » optimal est automatiquement choisi pour chaque émission ou programme lu au moyen d'un magnétoscope ou lecteur/enregistreur DVD.

#### REMARQUE

- Même si vous sélectionnez manuellement le « Mode Grand écran » de votre choix, il se peut que le téléviseur passe automatiquement au « Mode Grand écran » optimal selon le signal reçu lorsque « WSS » est placé sur « Marche ».

## Fonctions de visualisation pratiques

### Sélection manuelle de la taille d'image d'enregistrement



Réglage numérique

#### Taille d'image ENR

Vous pouvez utiliser ce menu pour régler la taille d'image appropriée pour regarder une émission télévisée au format 16:9 sur un téléviseur 4:3.

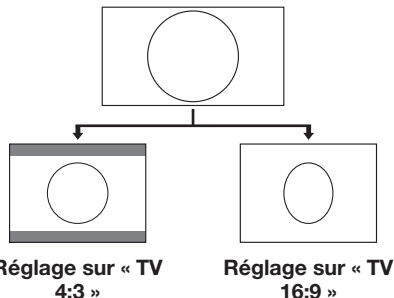

#### REMARQUE

- Cette fonction doit être définie avant l'enregistrement.

### Sélection automatique de la taille d'image HDMI



Installation

#### Visionnement auto HDMI

Cette fonction vous permet de passer automatiquement sur la taille d'image appropriée lorsque vous regardez un signal HDMI via les prises HDMI 1, 2, 3 et 4.

### Réglage de la position de l'image



Installation

#### Position

Pour régler la position horizontale et verticale d'une image.

	Rubrique
Pos.hori	Centre l'image en la déplaçant vers la gauche ou la droite.
Pos.vert	Centre l'image en la déplaçant de haut en bas.

#### REMARQUE

- Les réglages sont sauvegardés séparément pour chaque la source d'entrée.
- Selon le type de signal d'entrée ou le réglage « Mode Grand écran », certains réglages de position peuvent ne pas être disponibles.
- Cette fonction n'est pas disponible pour les émissions DTV avec signaux MHEG.

### Réglages de la langue



Installation

#### Langue

Vous pouvez sélectionner une langue OSD dans le menu « Installation ». Sélectionnez parmi les 23 langues. Reportez-vous à la colonne **Langue OSD** du tableau des spécifications pour les langues sélectionnables (Pages 44–45).



Réglage numérique

#### Sous-titre

Réglez deux langues de sous-titres préférées (dont les sous-titres pour les malentendants) à afficher si les sous-titres sont disponibles.

#### Rubriques sélectionnables

- 1ère langue
- 2ème langue
- Pour mal-entendant

#### ● Passe d'une langue de sous-titres à l'autre

À chaque fois que vous appuyez sur de la télécommande, la langue des sous-titres change.



#### ● Placez « Pour mal-entendant » sur « oui »

Les sous-titres pour malentendants ont priorité sur chaque réglage de langue de sous-titres (« 1ère langue », « 2ème langue », etc., par ex.).

#### EXEMPLE

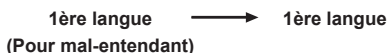

#### REMARQUE

- Les sous-titres ne seront pas affichés si le programme ne contient pas d'informations de sous-titres.



Options

#### Langue audio numérique

Réglez trois langues multi audio préférées à afficher si plusieurs langues audio sont disponibles.

#### ● Passer d'une langue multi audio à l'autre

À chaque fois que vous appuyez sur de la télécommande, la langue audio change.

# Fonctions de visualisation pratiques

## Réglages de l'affichage

### Affichage du canal

Vous pouvez afficher les informations sur le canal en appuyant sur **(i+)** sur la télécommande.

#### Mode DTV

DTV	BBC2	* 001
Audio (ENG) : STÉRÉO Dolby Digital Plus Vidéo : 1080i Sous-titre : ENG 1/3 Nouvelle info		

#### Mode ATV

ATV	BBC1	01
PAL NICAM Sous-titre : 1/3 Nouvelle info		

\* Les numéros à quatre chiffres (0001, par ex.) sont affichés après avoir sélectionné les cinq pays nordiques dans le réglage du pays.

### Affichage de l'heure dans les informations sur le canal

Vous pouvez afficher les informations de l'heure comprises dans les émissions DTV et télétexte.

#### REMARQUE

- Omettez l'étape 1 si vous recevez des émissions DTV.

- 1 Sélectionnez un canal télévisé (les informations d'heure sont automatiquement capturées).
- 2 Appuyez sur **(i+)**. L'affichage du canal apparaît sur le téléviseur.
- 3 Appuyez de nouveau sur **(i+)** au cours des quelques secondes où l'affichage du canal est à l'écran. L'information de l'heure apparaîtra dans le coin inférieur droit de l'écran pendant plusieurs secondes.
- 4 Même lorsque vous changez de canal télévisé, vous pouvez afficher les informations de l'heure avec les étapes 2 et 3 ci-dessus.

#### REMARQUE

- Si elles sont correctement obtenues, les informations de l'heure apparaîtront dans le coin supérieur gauche de l'écran en appuyant sur **MENU**.

## Affichage de l'heure et de la date

### Options

### Affichage heure

#### Affichage heure

Cette fonction vous permet d'afficher l'heure dans le coin inférieur droit de l'écran.

Rubrique	
<b>Marche</b>	Affiche l'heure.
<b>Marche (par demi-heure)</b>	Affiche l'heure par incréments de 30 minutes.
<b>Arrêt</b>	Masque l'heure.

#### Format de l'heure

Vous pouvez sélectionner le format de l'heure (« 24HR » ou « AM/PM ») pour l'horloge.

### Options

### Durée du jeu

Cette fonction vous permet d'afficher le temps écoulé sur l'écran lorsque « MODE AV » est placé sur « JEU ».

Rubrique	
<b>Marche</b>	Lorsque vous raccordez une console de jeu au téléviseur, le temps écoulé s'affiche par incréments de 30 minutes après que vous commencez à jouer.
<b>Arrêt</b>	Masque le temps.

#### REMARQUE

- Ce menu n'est pas sélectionnable si la source d'entrée est « TV » ou « USB ».

### Options

### Aff. titre programme

Cette fonction vous permet d'afficher les informations du programme sur l'écran comme le titre et l'heure de diffusion en sélectionnant un canal.

#### REMARQUE

- Cette fonction est disponible uniquement quand le mode DTV est sélectionné.

# Autres fonctions pratiques

## Réglage lors de l'utilisation d'appareils externes

### Réglages de la source d'entrée



#### Options

### Sélection d'entrée

Pour régler le type de signal de l'appareil externe.

Rubrique	
EXT 1	Y/C, CVBS, RVB
EXT 2	Y/C, CVBS

#### REMARQUE

- Si aucune image (couleur) ne s'affiche, tentez de passer sur un autre type de signal.
- Consultez le mode d'emploi de l'appareil externe pour le type de signal.



#### Installation

### Etiquet. d'entrée

Vous pouvez assigner à chaque source d'entrée une description personnalisée.

- 1 Appuyez sur pour sélectionner la source d'entrée désirée.
- 2 Allez à « MENU » > « Installation » > « Etiquet. d'entrée ».
- 3 Appuyez sur / / / pour sélectionner chaque caractère du nouveau nom pour la source d'entrée, et appuyez ensuite sur **OK**.

DVD											
A	B	C	D	E	F	G	H	I	J	ANNULER	
K	L	M	N	O	P	Q	R	S	T	PRÉCÉD.	
U	V	W	X	Y	Z	-	.	_	.		
0	1	2	3	4	5	6	7	8	9	FIN	

- 4 Répétez l'opération jusqu'à ce que l'étiquette soit épelée en entier.

#### REMARQUE

- Cette étiquette peut avoir six caractères ou moins.
- Lorsque vous souhaitez attribuer un nom de source d'entrée de moins de six caractères, sélectionnez « FIN » pour régler son nom.

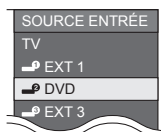

#### REMARQUE

- Vous ne pouvez pas modifier les étiquettes si la source d'entrée est « TV » ou « USB ».

## Omission d'entrée spécifique



#### Installation

### Saut d'entrée

Ce réglage vous permet d'omettre l'entrée PÉRITEL (SCART), HDMI ou RVB sur l'opération de Sélection de la source d'entrée.

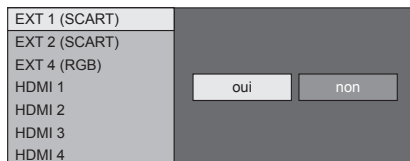

## Réglages du système couleur



#### Options

### Système couleur

Vous pouvez changer le système couleur et en adopter un qui est compatible avec l'image à l'écran.

#### REMARQUE

- La valeur préréglée en usine est « AUTO ».
- Si « AUTO » est sélectionné, le système couleur pour chaque canal est automatiquement réglé. Si une image n'est pas nette, sélectionnez un autre système couleur (« PAL », « SECAM », par ex.).

## Fonctionnalités supplémentaires



#### Options

### Réglage de la Couleur d'affichage

Vous pouvez modifier la couleur d'arrière-plan de l'OSD (écran de menu), écran EPG, affichage du canal et informations sur le programme entre bleu, gris, rouge ou vert.



#### Options

### Effet avec sélection du canal

Cette fonction affiche un effet d'écran lors de la sélection ou du changement de canal.



## Autres fonctions pratiques

### Connexion d'un périphérique USB

Connectez un périphérique USB au téléviseur comme illustré ci-dessous.

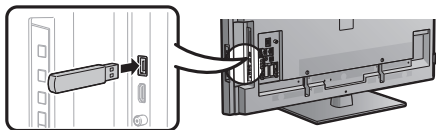

- Le téléviseur passe automatiquement en mode USB lorsqu'un périphérique USB est inséré dans la prise USB.
- Selon le périphérique USB, il se peut que le téléviseur ne reconnaisse pas les données contenues.
- N'utilisez que des caractères alphanumériques pour nommer les fichiers.
- Les noms de fichier de plus de 80 caractères (variable selon l'ensemble de caractères) peuvent ne pas s'afficher.
- Ne débranchez pas le périphérique USB ou la carte mémoire du téléviseur pendant le transfert de fichier, l'utilisation de la fonction diaporama, lors du passage d'un écran à un autre ou bien avant de quitter l'écran « USB » depuis le menu « SOURCE ENTRÉE ».
- Ne branchez ni ne débranchez de manière répétée le périphérique USB du téléviseur.

### Visionneur de photos/lecteur audio USB

Dans ce mode, vous pouvez visualiser des photos et écouter de la musique depuis un périphérique USB externe. Sélectionnez « USB » sur le menu « SOURCE ENTRÉE » pour accéder à ce mode.

#### REMARQUE

- Vous ne pourrez pas accéder à ce mode si aucun périphérique USB n'est raccordé au téléviseur.
- « Mode Grand écran » est fixe pendant ce mode.
- « UTILISATEUR (USB) » est la valeur par défaut pour le réglage « MODE AV ». Chaque fois que vous appuyez sur **AV MODE**, le mode passe entre « UTILISATEUR (USB) », « DYNAMIQUE (Fixe) », « DYNAMIQUE » et « STANDARD ».

### Sélection des modes et des périphériques

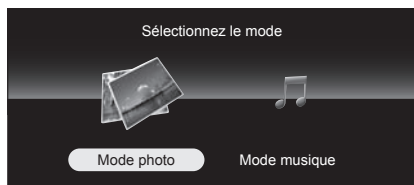

- 1 Appuyez sur **◀/▶** pour choisir entre « Mode photo » et « Mode musique », et appuyez ensuite sur **OK**.
- 2 Appuyez sur **▲/▼/◀/▶** pour sélectionner le lecteur sur lequel vous souhaitez trouver vos fichiers, et appuyez ensuite sur **OK**.

#### REMARQUE

- Il n'est pas nécessaire de sélectionner le lecteur à l'étape 2 s'il y a un seul lecteur dans le périphérique USB connecté.
- Un nombre de 16 lecteurs maximum peut s'afficher.

### Mode photo

#### Visualisation des vignettes



#### Touches pour les opérations sur les vignettes

Touches	Description
<b>OK</b>	Lors de la sélection de l'icône dossier avec le repère <b>↪</b> : Pour revenir au répertoire parent. Lors de la sélection d'une icône dossier : Pour accéder à ce répertoire. Lors de la sélection d'une vignette photo : Pour afficher la photo en plein écran.
<b>▲/▼/◀/▶ (Curseur)</b>	Pour sélectionner un élément de votre choix.
<b>↶</b>	Pour revenir au menu supérieur.
<b>Touche R</b>	Pour revenir à la page précédente.
<b>Touche G</b>	Pour aller à la page suivante.
<b>Touche Y</b>	Pour sélectionner la musique de fond du diaporama.
<b>Touche B</b>	Pour lancer le diaporama.

#### REMARQUE

- En cas de fichiers de photo invalides, le repère **X** s'affiche pour le fichier.
- Vous pouvez voir le nom de fichier, la date de prise de vue, la taille de fichier et la taille des pixels de la photo sélectionnée dans le coin inférieur gauche de l'écran (date de prise de vue uniquement disponible en format de fichier EXIF).

#### Visualisation de photos en plein écran

#### Touches pour les opérations d'affichage du plein écran

Touches	Description
<b>◀/▶ (Curseur)</b>	Pour aller à la photo précédente/ suivante dans le même répertoire.
<b>↶</b>	Pour revenir à l'écran de sélection des vignettes.
<b>Touche R</b>	Pour faire pivoter la photo de 90 degrés vers la gauche.
<b>Touche G</b>	Pour faire pivoter la photo de 90 degrés vers la droite.
<b>Touche B</b>	Pour révéler/masquer l'affichage du guide.

#### REMARQUE

- La rotation des photos ne s'applique qu'à l'élément sélectionné provisoirement et ce réglage n'est pas sauvegardé.

# Autres fonctions pratiques

## Diaporama

### Sélection de la musique de fond

Nom de fichier	Durée
Demo/Demo1	
📁 SONGS	
📁 CLASSIC	
▶ SONG_01.MP3	3:05
▶ SONG_02.MP3	3:15
▶ <b>SONG_03.MP3</b>	<b>3:02</b>
▶ SONG_04.MP3	6:05
▶ SONG_05.MP3	4:52
✘ SONG_06.MP3	0:00
Lecture:	
▶ SONG_02.MP3	1:00 / 3:15
Musique diaporama:	
SONG_03.MP3	

### Touches pour la sélection de la musique de fond du diaporama

Touches	Description
OK	Lors de la sélection de l'icône dossier avec le repère ⇨ : Pour revenir au répertoire parent. Lors de la sélection d'une icône dossier : Pour accéder à ce répertoire. Lors de la sélection d'un fichier audio : Pour lire la musique.
▲/▼ (Curseur)	Pour sélectionner un élément de votre choix.
◀ (Curseur)	Page vers le haut.
▶ (Curseur)	Page vers le bas.
⇨	Pour revenir à l'écran de sélection des vignettes.
Touche R	Pour arrêter la musique.
Touche G	Pour lire/suspendre la musique.
Touche Y	Pour appliquer la musique sélectionnée à la musique de fond du diaporama.
Touche B	Pour réinitialiser la musique de fond du diaporama.

### REMARQUE

- Un seul morceau peut être réglé comme musique de fond du diaporama.
- La musique de fond du diaporama sera réinitialisée dans les cas suivants.
  - Retour au menu supérieur.
  - Modification de la « SOURCE ENTRÉE ».
- En cas de fichiers audio invalides, le repère ✘ s'affiche pour le fichier.
- La durée de lecture affichée peut être légèrement différente de la durée de lecture réelle selon les fichiers.

## Diaporama

### Touches pour les opérations du diaporama

Touches	Description
⇨	Pour revenir à l'écran de sélection des vignettes.
Touche B	Pour révéler/masquer l'affichage du guide.

### REMARQUE

- La musique de fond sélectionnée est lue en boucle.
- Le diaporama continue jusqu'à ce que vous appuyiez sur ⇨.
- La vitesse du diaporama est d'environ 10 secondes par photo.

## Mode musique

Nom de fichier	Durée
Demo/Demo1	
📁 ROOT	
📁 CLASSIC	
▶ SONG_01.MP3	3:05
▶ SONG_02.MP3	3:15
▶ <b>SONG_03.MP3</b>	<b>3:02</b>
▶ SONG_04.MP3	6:05
▶ SONG_05.MP3	4:52
✘ SONG_06.MP3	0:00
Lecture:	
▶ SONG_02.MP3	1:00 / 3:15

### Touches pour le Mode musique

Touches	Description
OK	Lors de la sélection de l'icône dossier avec le repère ⇨ : Pour revenir au répertoire parent. Lors de la sélection d'une icône dossier : Pour accéder à ce répertoire. Lors de la sélection d'un fichier audio : Pour lire la musique.
▲/▼ (Curseur)	Pour sélectionner un élément de votre choix.
◀ (Curseur)	Page vers le haut.
▶ (Curseur)	Page vers le bas.
⇨	Pour revenir au menu supérieur.
Touche R	Pour arrêter la musique.
Touche G	Pour lire/suspendre la musique.
Touche B	Pour faire disparaître l'image à l'écran et n'émettre que le son.

### REMARQUE

- En cas de fichiers audio invalides, le repère ✘ s'affiche pour le fichier.
- La durée de lecture affichée peut être légèrement différente de la durée de lecture réelle selon les fichiers.

## Compatibilité des périphériques USB

<b>Périphériques USB</b>	Clé USB, lecteur de carte USB (de type Mass Storage)
<b>Système de fichier</b>	FAT/FAT32
<b>Format de fichier photo</b>	JPEG (.jpg) (conforme DCF2.0)
<b>Format de fichier audio</b>	MP3 (.mp3) Débit binaire : 32 k, 40 k, 48 k, 56 k, 64 k, 80 k, 96 k, 112 k, 128 k, 160 k, 192 k, 224 k, 256 k, 320 kbps Fréquence d'échantillonnage : 32 k, 44,1 k, 48 kHz

### REMARQUE

- Les fichiers jpeg de format progressif ne sont pas pris en charge.
- Il se peut que les fichiers audio sur les périphériques USB 1.1 ne soient pas lus correctement.
- Le fonctionnement avec un concentrateur USB n'est pas garanti.

# Branchement d'un ordinateur

## Branchement d'un ordinateur

### Connexion HDMI

Ordinateur HDMI 1, 2, 3 ou 4

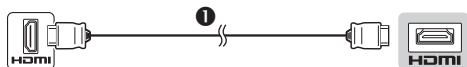

1 Câble certifié HDMI

Ordinateur HDMI 2\*

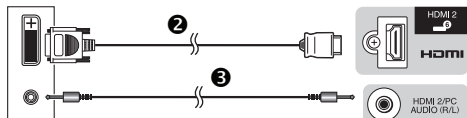

2 Câble DVI/HDMI

3 Câble mini-prise stéréo Ø 3,5 mm

\* Pour utiliser la prise HDMI 2, il est nécessaire de sélectionner l'élément adéquat dans le menu « Sélection. Audio PC » selon le type de câble HDMI raccordé (Reportez-vous à la page 25 pour en savoir plus).

### Connexion analogique

Ordinateur EXT 4\*

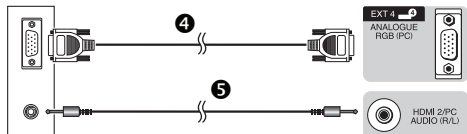

4 Câble RVB

5 Câble mini-prise stéréo Ø 3,5 mm

Ordinateur EXT 4\*

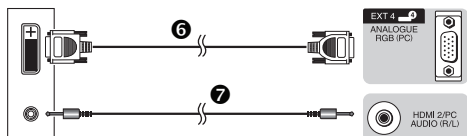

6 Câble de conversion DVI/RVB

7 Câble mini-prise stéréo Ø 3,5 mm

\* Pour utiliser la prise EXT 4, il est nécessaire de sélectionner « EXT 4 (RGB) » dans le menu « Sélection. Audio PC » (Reportez-vous à la page 25 pour en savoir plus).

### REMARQUE

- Les prises de l'entrée PC sont compatibles DDC1/2B.
- Reportez-vous à la page 38 pour une liste des signaux PC compatibles avec ce téléviseur.

## Affichage de l'image d'un ordinateur sur l'écran du téléviseur

### Sélection de la taille d'image

Vous pouvez sélectionner la taille de l'image.

- 1 Appuyez sur **[+]**.
  - Le menu « Mode Grand écran » s'affiche.
- 2 Appuyez sur **[+]** ou **[▲/▼]** pour sélectionner l'élément désiré.

### EXEMPLE

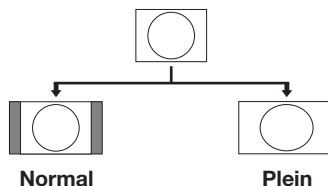

Rubrique	
<b>Plein</b>	L'image remplit entièrement l'écran.
<b>Cinéma</b>	Pour les images au format Letterbox. Des barres peuvent apparaître en haut et en bas sur certains programmes.
<b>Normal</b>	Conserve le rapport hauteur/largeur original dans un affichage plein écran.
<b>Pt par Pt</b>	Affiche une image avec le même nombre de pixels sur l'écran.

### REMARQUE

- Raccordez l'ordinateur avant de procéder aux réglages.
- La taille d'image sélectionnable dépend du type de signal d'entrée.
- Reportez-vous à la page 31 pour les signaux AV.  
HDMI : 480i/480p/576i/576p/720p/1080i/1080p  
ANALOGUE RGB : 576p/720p (50 Hz)/1080i
- La prise ANALOGUE RGB (PC) (EXT 4) n'est pas compatible avec les signaux 480i/576i/1080p.

# Branchement d'un ordinateur

## Réglage automatique de l'image de l'ordinateur

Cette fonction fait que l'écran est automatiquement réglé à sa meilleure condition possible lorsque les prises analogiques du téléviseur et de l'ordinateur sont raccordées avec un câble de conversion DVI/RVB en vente dans le commerce, etc.



### Installation

#### Sync. Automat.

#### REMARQUE

- Lorsque « Sync. Automat. » a réussi « Auto Sync terminée avec succès. » s'affiche. Sinon, « Sync. Automat. » a échoué.
- « Sync. Automat. » peut échouer même si « Auto Sync terminée avec succès. » est affiché.
- « Sync. Automat. » risque d'échouer si l'image de l'ordinateur est de faible résolution, a des bords indéfinis (noirs) ou bien est déplacée sans exécuter « Sync. Automat. ».
- Veillez à brancher l'ordinateur sur le téléviseur et à le mettre sous tension avant de démarrer « Sync. Automat. ».
- « Sync. Automat. » ne peut être exécuté que lorsque des signaux analogiques sont reçus par la prise EXT 4.

## Réglage manuel de l'image de l'ordinateur

En temps normal, vous pouvez régler facilement l'image s'il est nécessaire de changer la position de l'image avec « Sync. Automat. ». Dans certains cas, toutefois, un réglage manuel est nécessaire pour optimiser l'image.



### Installation

#### Sync. fine

- 1 Appuyez sur ▲/▼ pour sélectionner la rubrique de réglage spécifique.
- 2 Appuyez sur ◀/▶ pour régler la rubrique sur la position désirée.

Rubrique	
Pos.hori	Centre l'image en la déplaçant vers la gauche ou la droite.
Pos.vert	Centre l'image en la déplaçant de haut en bas.
Horloge	Ajuste lorsque l'image scintille avec des rayures verticales.
Phase	Ajuste lorsque les caractères ont de faibles contrastes ou que l'image scintille.

#### REMARQUE

- Pour remettre toutes les rubriques de réglage aux valeurs préréglées d'usine, appuyez sur ▲/▼ pour sélectionner « Réinitial. » et appuyez ensuite sur **OK**.
- « Horloge » et « Phase » dans le menu « Sync. fine » ne peuvent être réglées que lorsque des signaux analogiques sont reçus par la prise EXT 4.

## Tableau des ordinateurs compatibles

Résolution		Fréquence horizontale	Fréquence verticale	Analog. (D-Sub)	Numér. (HDMI)	Norme VESA
VGA	640 x 480	31,5 kHz	60 Hz	✓	✓	✓
SVGA	800 x 600	37,9 kHz	60 Hz	✓	✓	✓
XGA	1 024 x 768	48,4 kHz	60 Hz	✓	✓	✓
WXGA	1 360 x 768	47,7 kHz	60 Hz	✓	✓	✓
SXGA	1 280 x 1 024	64,0 kHz	60 Hz	✓	✓	✓
SXGA+	1 400 x 1 050	65,3 kHz	60 Hz	✓	✓	✓

VGA, SVGA, XGA, WXGA, SXGA et SXGA+ sont des marques déposées d'International Business Machines Corporation.

#### REMARQUE

- Ce téléviseur n'a qu'une compatibilité PC limitée, ainsi un fonctionnement correct ne peut être garanti que si la carte vidéo est en conformité exacte avec la norme VESA 60 Hz. Toute variante à cette norme entraînera des déformations de l'image.

# Branchement d'un ordinateur

## Spécifications du port RS-232C

### Commande du téléviseur par ordinateur

- Lorsqu'un programme est réglé, le téléviseur peut être commandé à partir de l'ordinateur en utilisant la prise RS-232C. Le signal d'entrée (ordinateur/vidéo) peut être sélectionné, le volume peut être réglé et d'autres réglages encore peuvent être effectués, permettant la lecture programmée automatique.
- Utilisez un câble série de commande RS-232C (de type croisé) (en vente dans le commerce) pour les connexions.

### REMARQUE

- Le système d'exploitation doit être utilisé par une personne familiarisée avec l'utilisation des ordinateurs.



Câble série de commande RS-232C (de type croisé)

### Conditions de communication

Ajustez les réglages de communications RS-232C de l'ordinateur pour qu'ils correspondent aux conditions de communication du téléviseur. Les réglages de communications du téléviseur sont les suivants :

<b>Débit en bauds</b>	9 600 bps
<b>Longueur des données</b>	8 bits
<b>Bit de parité</b>	Aucun
<b>Bit d'arrêt</b>	1 bit
<b>Commande de flux</b>	Aucun

### Procédure de communication

Envoyez les commandes à partir de l'ordinateur via le connecteur RS-232C.

Le téléviseur fonctionne conformément à la commande reçue et envoie un message de réponse à l'ordinateur. N'envoyez pas plusieurs commandes à la fois. Attendez que l'ordinateur reçoive la bonne réponse avant d'envoyer la commande suivante.

Veillez à envoyer « A » avec le retour chariot et confirmez que « ERR » revient avant d'opérer.

### Format de commande

Huit codes ASCII +CR

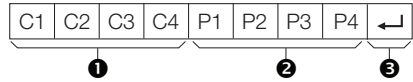

- 1 Commandes à quatre chiffres : Commande. Le texte de quatre caractères.
- 2 Paramètres à quatre chiffres : Paramètre 0-9, espace, ?, moins
- 3 Code de retour (ODH): ↵

### Paramètre

Entrez les valeurs des paramètres, en alignant sur la gauche et remplissez avec des espaces pour le restant (veillez à entrer quatre valeurs pour le paramètre). Lorsque le paramètre d'entrée n'est pas dans une plage réglable, « ERR » réapparaît (Reportez-vous à « Format de code de réponse »).

0			
---	--	--	--

0	0	0	9
---	---	---	---

1	0	0	
---	---	---	--

0	0	5	5
---	---	---	---

Lorsque « ? » est entré pour certaines commandes, la valeur de réglage actuelle répond.

?	?	?	?
---	---	---	---

### Format de code de réponse

Réponse normale

O	K	↵
---	---	---

Code de retour (ODH)

Réponse au problème (erreur de communication ou commande incorrecte)

E	R	R	↵
---	---	---	---

Code de retour (ODH)

# Branchement d'un ordinateur

## Liste de commande RS-232C





Rubrique de commande	Commande				Paramètre			Contenu de la commande
Réglage d'alimentation	P	O	W	R	0	-	-	MISE HORS TENSION (ATTENTE)
Sélection d'entrée A	I	T	G	D	-	-	-	Passage sur une entrée (Commutation)
	I	T	V	D	-	-	-	TV (canal fixe)
	J	D	T	V	-	-	-	DTV (canal fixe)
	I	A	V	D	*	-	-	EXT 1-4, 9 (1-4, 9), HDMI 1-4 (5-8)
Canal	D	C	C	H	*	-	-	Canal direct TV (1-99)
	C	H	U	P	-	-	-	Canal supérieur
	C	H	D	W	-	-	-	Canal inférieur
	D	T	V	D	*	*	*	Canal direct (à trois chiffres) (1-999) (Pays non nordiques)
	D	T	V	D	*	*	*	Canal direct (à quatre chiffres) (1-9999) (Pays nordiques uniquement)
	D	T	U	P	-	-	-	Canal DTV supérieur
	D	T	D	W	-	-	-	Canal DTV inférieur
Sélection d'entrée B	I	N	P	1	0	-	-	EXT 1 (Y/C)
	I	N	P	1	1	-	-	EXT 1 (CVBS)
	I	N	P	1	2	-	-	EXT 1 (RGB)
	I	N	P	2	0	-	-	EXT 2 (Y/C)
Sélection du mode AV	I	N	P	2	1	-	-	EXT 2 (CVBS)
	A	V	M	D	0	-	-	Commutation
	A	V	M	D	1	-	-	STANDARD
	A	V	M	D	2	-	-	CINÉMA
	A	V	M	D	3	-	-	JEU
	A	V	M	D	4	-	-	UTILISATEUR
	A	V	M	D	5	-	-	DYNAMIQUE (Fixe)
	A	V	M	D	6	-	-	DYNAMIQUE
	A	V	M	D	7	-	-	Ordinateur
	A	V	M	D	1	0	0	AUTO
A	V	M	D	?	?	?	1-7, 100	
Volume	V	O	L	M	*	-	-	Volume (0-60)

Rubrique de commande	Commande				Paramètre			Contenu de la commande
Emplacement	H	P	O	S	*	*	*	Pos. hori (AV/PC)
	V	P	O	S	*	*	*	Pos. vert (AV/PC)
	C	L	C	K	*	*	*	Horloge (0-180)
	P	H	S	E	*	*	-	Phase (0-40)
Mode Grand écran	W	I	D	E	0	-	-	Commutation (AV)
	W	I	D	E	1	-	-	Normal (AV)
	W	I	D	E	2	-	-	Zoom 14:9 (AV)
	W	I	D	E	3	-	-	Panorama (AV)
	W	I	D	E	4	-	-	Plein (AV)
	W	I	D	E	5	-	-	Cinéma 16:9 (AV)
	W	I	D	E	6	-	-	Cinéma 14:9 (AV)
	W	I	D	E	7	-	-	Normal (PC)
	W	I	D	E	8	-	-	Cinéma (PC)
	W	I	D	E	9	-	-	Plein (PC)
Mise en sourdine	W	I	D	E	1	0	-	Pt par Pt (AV/PC)
	W	I	D	E	1	1	-	Underscan (AV)
	M	U	T	E	0	-	-	Commutation
	M	U	T	E	1	-	-	Mise en sourdine
Ambiophonie	M	U	T	E	2	-	-	Sourdine arrêt
	A	C	S	U	0	-	-	Ambiophonie Commutation
	A	C	S	U	1	-	-	Ambiophonie marche
Modification audio	A	C	S	U	2	-	-	Ambiophonie arrêt
	A	C	H	A	-	-	-	Commutation
Minut. Extinction	O	F	T	M	0	-	-	Arrêt
	O	F	T	M	1	-	-	Minut. Extinction 30 min
	O	F	T	M	2	-	-	Minut. Extinction 1 heures
	O	F	T	M	3	-	-	Minut. Extinction 1 heures 30 min
	O	F	T	M	4	-	-	Minut. Extinction 2 heures
	O	F	T	M	5	-	-	Minut. Extinction 2 heures 30 min
Texte	T	E	X	T	0	-	-	Texte arrêt
	T	E	X	T	1	-	-	Texte marche (commutation)
	D	C	P	G	*	*	*	Saut de page direct (100-899)

# Annexe

Avant de faire appel à un service de réparations, effectuez les contrôles suivants pour de possibles solutions aux symptômes rencontrés. Si le problème ne peut être corrigé grâce à ce mémento, débranchez votre téléviseur de la prise murale et appelez notre service consommateur au n° 0820 856 333.

## Que faire en cas d'anomalie ?

Problème constaté	Solution possible
<ul style="list-style-type: none"> <li>Pas d'alimentation.</li> </ul>	<ul style="list-style-type: none"> <li>Placez le commutateur MAIN POWER sur le côté gauche du téléviseur sur   (Page 4).</li> <li>Vérifiez que vous avez appuyé sur  de la télécommande. Si l'indicateur sur le téléviseur s'allume en rouge, appuyez sur .</li> <li>Le cordon secteur est-il débranché ?</li> <li>Vérifiez que vous avez appuyé sur  sur le téléviseur.</li> </ul>
<ul style="list-style-type: none"> <li>Le téléviseur ne fonctionne pas.</li> </ul>	<ul style="list-style-type: none"> <li>Des influences externes comme des éclairs, de l'électricité statique, etc., peuvent provoquer un mauvais fonctionnement. Le cas échéant, faites fonctionner le téléviseur après l'avoir mis tout d'abord hors tension, ou encore débranchez le cordon secteur et rebranchez-le après une ou deux minutes.</li> </ul>
<ul style="list-style-type: none"> <li>La télécommande ne fonctionne pas.</li> </ul>	<ul style="list-style-type: none"> <li>Les piles sont-elles en place avec leurs polarités (+, -) alignées ?</li> <li>Les piles sont-elles épuisées ? (Remplacez-les par des piles neuves.)</li> <li>Utilisez-vous l'appareil sous un éclairage violent ou fluorescent ?</li> <li>Le capteur de télécommande est-il illuminé par un éclairage fluorescent ?</li> </ul>
<ul style="list-style-type: none"> <li>L'image est coupée.</li> </ul>	<ul style="list-style-type: none"> <li>La position de l'image est-elle correcte ?</li> <li>Les réglages du mode d'écran (Mode Grand écran) comme la taille de l'image ont-ils été effectués correctement ? (Pages 31 et 37)</li> </ul>
<ul style="list-style-type: none"> <li>Couleur anormale, couleurs trop claires ou trop sombres, ou mauvais alignement des couleurs.</li> </ul>	<ul style="list-style-type: none"> <li>Réglez la tonalité de l'image.</li> <li>La pièce est-elle trop claire ? L'image peut paraître sombre dans une pièce trop éclairée.</li> <li>Vérifiez le réglage du « Système couleur » (Pages 29 et 34).</li> </ul>
<ul style="list-style-type: none"> <li>L'alimentation se coupe brusquement.</li> </ul>	<ul style="list-style-type: none"> <li>La température interne de l'appareil a augmenté. Retirez les objets bloquant les événements ou nettoyez.</li> <li>La « Minut. Extinction » est-elle réglée ? Sélectionnez « Arrêt » dans le menu « Minut. Extinction » (Page 26).</li> <li>« Aucun sgn arrêt » ou « Pas d'op. arrêt » est-il activé ? (Page 26)</li> </ul>
<ul style="list-style-type: none"> <li>Pas d'image.</li> </ul>	<ul style="list-style-type: none"> <li>Les raccordements à l'appareil externe sont-ils corrects ? (Pages 16–18)</li> <li>Le type de signal d'entrée a-t-il été sélectionné correctement après le branchement ? (Page 34)</li> <li>La source d'entrée correcte est-elle sélectionnée ? (Page 12)</li> <li>Avez-vous entré un signal non-compatible ? (Page 38)</li> <li>Le réglage de l'image est-il correct ? (Pages 23–24)</li> <li>Est-ce que l'antenne est correctement raccordée ? (Page 8)</li> <li>« Marche » est-il sélectionné dans « Audio seul » ? (Page 25)</li> </ul>
<ul style="list-style-type: none"> <li>Pas de son.</li> </ul>	<ul style="list-style-type: none"> <li>Le volume est-il trop bas ?</li> <li>Assurez-vous que les écouteurs ne sont pas raccordés.</li> <li>Vérifiez que vous avez appuyé sur  sur la télécommande.</li> <li>L'élément adéquat est-il sélectionné dans le menu « Sélect. Audio PC » lors du raccordement d'appareils à la prise HDMI 2 ou la prise EXT 4 ? (Pages 16 et 25)</li> </ul>
<ul style="list-style-type: none"> <li>Le téléviseur émet quelquefois un bruit de craquement.</li> </ul>	<ul style="list-style-type: none"> <li>Il ne s'agit pas d'un dysfonctionnement. Ceci est dû à l'expansion/contraction du coffret suite aux changements de température. Ceci n'a aucune incidence sur les performances du téléviseur.</li> </ul>



### Précautions lors de l'utilisation dans des environnements à haute ou basse température

- Lorsque le téléviseur est utilisé dans un endroit à basse température (une pièce ou un bureau, par ex.), l'image peut laisser des traces ou apparaître avec un léger délai. Ceci n'est pas un défaut de fonctionnement et le téléviseur fonctionne de nouveau normalement lorsque la température redevient normale.
- Ne laissez pas le téléviseur dans un endroit chaud ou froid. Ne le laissez pas non plus dans un endroit directement exposé au soleil ou à proximité d'un radiateur, ceci pouvant provoquer des déformations du coffret et des problèmes de fonctionnement du panneau LCD. Température de stockage : + 5 °C à + 35 °C.

### EFFACEMENT DU CODE SECRET

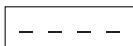
- Allez à « MENU » > « Installation ».
- Appuyez sur  /  pour sélectionner « Autoinstallation », « Installation programme », « Verrouil. Enfant » ou « Réinitial. », et appuyez ensuite sur **OK**. La fenêtre de saisie du code secret apparaît alors.



- Maintenez enfoncées simultanément **P**  et  sur le téléviseur jusqu'à ce que le message apparaisse sur l'écran.

## Mise à jour du téléviseur via DVB-T

Assurez-vous que la version logicielle de votre téléviseur reste actualisée. De temps à autre, SHARP mettra à votre disposition des mises à jour du logiciel de base TV et du logiciel DVB.

### Réglage numérique Réglage téléchargement

#### Recherche de mises à jour\*

\* Tous les pays, à l'exception du Royaume-Uni, de la Suède et de l'Italie sont réglés sur « non » pour cette fonction. Le téléviseur détermine automatiquement si une nouvelle version de logiciel est disponible lorsque le téléviseur est en mode de veille.

Rubrique	
oui	Recherche automatiquement des nouvelles mises à jour du logiciel disponibles lorsque le téléviseur est en mode de veille.
non	Ne recherche pas d'informations de mise à jour.
maintenant	Vérifie immédiatement s'il y a un nouveau logiciel.

#### Téléchargement du logiciel

Vous pouvez sélectionner la méthode de mise à jour.

- Si le logiciel est mis à jour, le message de confirmation « De nouvelles infos de téléchargement ont été détectées. » s'affiche.
  - Si le téléviseur reçoit le service de mise à jour lorsqu'il est en mode de veille, un message de confirmation s'affiche lorsque vous le rallumez.
- Suivez les invites à l'écran.

Rubrique	
oui	Lance immédiatement le téléchargement. Il faut environ une heure pour mettre à jour le logiciel. Vous ne pouvez pas effectuer d'autres opérations pendant le téléchargement. <ul style="list-style-type: none"> <li>Annulez le téléchargement en appuyant sur <b>OK</b> de la télécommande lorsque l'affichage « Interrompre » apparaît sur l'écran pendant la mise à jour.</li> </ul>
non	Lance automatiquement le téléchargement quelques minutes après être entré en mode de veille.

#### REMARQUE

- Le téléviseur doit être en mode de veille pour le téléchargement. N'éteignez pas le téléviseur à l'aide de  sur le téléviseur.
- La mise à jour du logiciel peut prendre un certain temps.

### Informations Liste de messages

Lorsqu'un nouveau logiciel est détecté, vous pouvez confirmer les informations de mise à jour et télécharger le logiciel à partir de « Liste de messages ».

#### REMARQUE

- Lorsque le téléviseur télécharge correctement le nouveau logiciel, le message est actualisé dans la « Liste de messages » du menu « Informations ».
- La mise à jour du logiciel ne sera pas exécutée si aucun nouveau logiciel n'est disponible au moment du téléchargement.





### Informations Rapport du récepteur

Affiche les rapports concernant les échecs et les modifications des réglages de la minuterie.

## Réinitial.

Si vous procédez à des réglages complexes et ne parvenez pas à les rétablir, vous pouvez ramener tous les réglages aux valeurs préréglées d'usine.

### Installation Réinitial.

- Allez à « MENU » > « Installation » > « Réinitial. ».
- Appuyez sur  /  pour sélectionner « oui », et appuyez ensuite sur **OK**.
  - « A présent, le téléviseur va redémarrer automatiquement, OK ? » s'affiche à l'écran.
- Appuyez sur  /  pour sélectionner « oui », et appuyez ensuite sur **OK**.
  - « En cours d'initialisation... » s'affiche à l'écran et clignote.
  - Une fois la réinitialisation terminée, le téléviseur s'éteint, puis se rallume. L'écran est ramené à ses réglages d'origine.

#### REMARQUE

- La saisie du code secret est nécessaire pour exécuter « Réinitial. ». Le code secret par défaut est « 1234 ». Pour modifier le code secret, reportez-vous à **Réglages du mot de passe/contrôle parental** (Page 30). Pour effacer le code secret (la saisie du code secret ne sera plus nécessaire), reportez-vous à **EFFACEMENT DU CODE SECRET** (Page 41).

## Identification

### Installation Identification

Vous pouvez consulter l'identification du téléviseur sur l'écran pour l'indiquer au service clientèle.



## Mise à jour du téléviseur via USB



### Installation

## Mise à jour du logiciel

Cette fonction vous permet de mettre à jour le téléviseur avec la dernière version du logiciel au moyen d'un périphérique USB. Il est nécessaire de mettre à jour le logiciel par le biais de la prise USB.

- Pour vérifier la version du logiciel pour le téléviseur, utilisez l'URL indiquée sur la troisième de couverture.

### ATTENTION

- Cette fonction n'est disponible que pour la série de modèle 705.

- 1 Allez à « MENU » > « Installation » > « Mise à jour du logiciel ».
- 2 Appuyez sur **OK** puis insérez le périphérique USB contenant le fichier de mise à jour du logiciel.

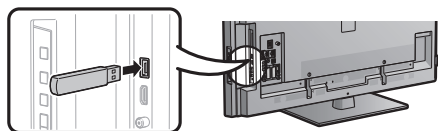

### ATTENTION

- Veillez à insérer correctement le périphérique USB dans la prise.

- 3 Le téléviseur affiche un écran de confirmation pendant que les données du périphérique USB inséré sont vérifiées.

### ATTENTION

- Si les données ne sont pas compatibles avec le système, un message d'erreur s'affiche à l'écran. Répétez les étapes 2 et 3 après avoir appuyé sur **OK**.
- Lorsqu'un message d'erreur s'affiche, vérifiez si :
  - Le périphérique USB est fermement inséré.
  - La clé USB comprend plus de deux fichiers de mise à jour du logiciel.
  - Aucune donnée de mise à jour pour le système n'est présente dans la clé USB.
  - Le fichier de mise à jour du logiciel est corrompu.
  - Le fichier de mise à jour du logiciel n'est pas compatible avec le logiciel de votre téléviseur.
  - Le système actuel est identique aux données de mise à jour du système.

- 4 Le téléviseur affiche les informations sur la version logicielle après avoir vérifié les données.
- 5 Appuyez sur ◀/▶ pour sélectionner « oui » afin de mettre à jour le système, et appuyez ensuite sur **OK**.
- 6 Appuyez sur **OK** pour automatiquement réinitialiser et lancer la procédure de mise à jour.
  - Cette opération peut prendre un certain temps.

### Le téléviseur lance la mise à jour du système

Un message de confirmation s'affiche à l'écran une fois la mise à jour terminée, puis le téléviseur redémarre automatiquement. Appuyez sur **OK** pour finaliser la procédure.

## Informations sur la licence d'utilisation du logiciel pour ce produit

### Composition du logiciel

Le logiciel accompagnant ce produit comprend différents composants logiciels dont chaque droit d'auteur est détenu par SHARP ou par des tiers.

### Logiciel développé par SHARP et logiciel libre

Les droits d'auteur pour les composants logiciels et les différents documents applicables fournis avec ce produit qui ont été développés ou rédigés par SHARP sont la propriété de SHARP et sont protégés par la Copyright Act, des traités internationaux et autres lois applicables. Ce produit utilise également des logiciels distribués gratuitement et des composants logiciels dont les droits d'auteur sont détenus par des tiers. Ils comprennent des composants logiciels couverts par une licence publique générale de GNU (ci-après GPL), une licence publique générale amoindrie de GNU (ci-après LGPL) ou autre accord de licence.

### Obtenir le code source

Certains concédants de licence de logiciel libre exigent du distributeur qu'il fournisse le code source avec les composants logiciels exécutables. GPL et LGPL comprennent des exigences semblables. Pour en savoir plus sur l'obtention du code source pour les logiciels libres et pour obtenir des informations sur le GPL, LGPL et autre accord de licence, visitez le site Web suivant : <http://www.sharp-eu.com/gpl/>

Nous ne sommes pas en mesure de répondre aux questions concernant le code source pour les logiciels libres. Le code source pour les composants logiciels dont les droits d'auteur ne sont pas détenus par SHARP n'est pas distribué.

### Remerciements

Les composants logiciels libres suivants sont fournis avec ce produit :

- linux kernel • busy box • uClibc • zlib • libpng • libjpeg • mtd-utils

## Fiche technique

<b>Rubrique</b>		<b>TÉLÉVISEUR COULEUR LCD (32 ")</b> , LC-32LE700E, LC-32LE700S, LC-32LX700E, LC-32LU700E, LC-32LU700S, LC-32LE705E, LC-32LE705S, LC-32LX705E, LC-32LU705E, LC-32LU705S	<b>TÉLÉVISEUR COULEUR LCD (40 ")</b> , LC-40LE700E, LC-40LE700S, LC-40LX700E, LC-40LU700E, LC-40LU700S, LC-40LE705E, LC-40LE705S, LC-40LX705E, LC-40LU705E, LC-40LU705S
Panneau LCD		Advanced Super View & BLACK TFT LCD (32 ")	Advanced Super View & BLACK TFT LCD (40 ")
Résolution		2 073 600 points (1 920 x 1 080)	
Système de couleur vidéo		PAL/SECAM/NTSC 3,58/NTSC 4,43/PAL 60	
Fonction télévision	Standard TV	Analogique	CCIR (B/G, I, D/K, L/L')
		Numérique	DVB-T (2K/8K OFDM), DVB-C
	Canal de réception	VHF/UHF	Canal IR A–E69 (Numérique), canal E2–E69, canal F2–F10, canal I21–I69, canal IR A–IR J
		CATV	Hyper-bande, canal S1–S41
	Système de syntonisation TV	Préréglage auto 999 canaux (hors pays nordiques [DTV]), préréglage auto 9 999 canaux (pays nordiques [DTV]), préréglage auto 99 canaux (ATV), désignation auto, tri auto	
STÉRÉO/BILINGUE		NICAM/A2	
Amplificateur audio		10 W x 2	
Haut-parleur		(35 mm x 100 mm) x 2	
Prises	Antenne	UHF/VHF 75 Ω type Din (Analogique et Numérique)	
	RS-232C	Connecteur mâle D-Sub 9 broches	
	EXT 1	Péritel (entrée AV, entrée Y/C, entrée RVB, sortie TV)	
	EXT 2	Péritel (entrée AV/sortie moniteur, entrée Y/C)	
	EXT 3	COMPONENT IN (Y/P <sub>B</sub> (C <sub>B</sub> )/P <sub>R</sub> (C <sub>R</sub> ), Fiche RCA (AUDIO R/L))	
	EXT 4	Mini D-sub à 15 broches	
	HDMI 1 (EXT 5)	HDMI	
	HDMI 2 (EXT 6)	HDMI	
	HDMI 3 (EXT 7)	HDMI	
	HDMI 4 (EXT 8)	HDMI	
	EXT 9	Fiche RCA (entrée AV)	
	USB	USB	
	HDMI 2/PC AUDIO (R/L)	Jack Ø 3,5 mm*1	
	DIGITAL AUDIO OUTPUT	Sortie audio numérique S/PDIF optique	
	C. I. (Interface commune)	EN50221, R206001, spécification CI Plus	
OUTPUT	Fiche RCA (AUDIO R/L)		
Casque	Jack Ø 3,5 mm (sortie audio)		
Langue OSD		Tchèque, Danois, Néerlandais, Anglais, Estonien, Finlandais, Français, Allemand, Grec, Hongrois, Italien, Letton, Lithuanien, Norvégien, Polonais, Portugais, Russe, Slovaque, Slovène, Espagnol, Suédois, Turc, Ukrainien	
Alimentation électrique		220–240 V CA, 50 Hz	
Consommation d'énergie (Méthode IEC62087)		93 W (0,2 W en veille*2)	133 W (0,2 W en veille*2)
Poids		10,5 kg (Sans socle), 13,5 kg (Avec socle)	12,3 kg (Sans socle), 16,2 kg (Avec socle)
Température de fonctionnement		0 °C à + 40 °C	

\*1 Les prises HDMI 2 et EXT 4 peuvent utiliser la même prise d'entrée audio.

\*2 La consommation électrique en veille s'applique lorsque le téléviseur est réglé pour ne pas recevoir de données EPG.

# Annexe

<b>Rubrique</b>		<b>TÉLÉVISEUR COULEUR LCD (46"), LC-46LE700E, LC-46LE700S, LC-46LX700E, LC-46LU700E, LC-46LU700S, LC-46LE705E, LC-46LE705S, LC-46LX705E, LC-46LU705E, LC-46LU705S</b>	<b>TÉLÉVISEUR COULEUR LCD (52"), LC-52LE700E, LC-52LE700S, LC-52LE705E, LC-52LE705S</b>
Panneau LCD		Advanced Super View & BLACK TFT LCD (46")	Advanced Super View & BLACK TFT LCD (52")
Résolution		2 073 600 points (1 920 x 1 080)	
Système de couleur vidéo		PAL/SECAM/NTSC 3,58/NTSC 4,43/PAL 60	
Fonction télévision	Standard TV	Analogique	CCIR (B/G, I, D/K, L/L')
		Numérique	DVB-T (2K/8K OFDM), DVB-C
	Canal de réception	VHF/UHF	Canal IR A–E69 (Numérique), canal E2–E69, canal F2–F10, canal I21–I69, canal IR A–IR J
		CATV	Hyper-bande, canal S1–S41
	Système de syntonisation TV	Préréglage auto 999 canaux (hors pays nordiques [DTV]), préréglage auto 9 999 canaux (pays nordiques [DTV]), préréglage auto 99 canaux (ATV), désignation auto, tri auto	
STÉRÉO/BILINGUE		NICAM/A2	
Amplificateur audio		10 W x 2	
Haut-parleur		(35 mm x 100 mm) x 2	
Prises	Antenne	UHF/VHF 75 Ω type Din (Analogique et Numérique)	
	RS-232C	Connecteur mâle D-Sub 9 broches	
	EXT 1	Péritel (entrée AV, entrée Y/C, entrée RVB, sortie TV)	
	EXT 2	Péritel (entrée AV/sortie moniteur, entrée Y/C)	
	EXT 3	COMPONENT IN (Y/P <sub>B</sub> (C <sub>B</sub> )/P <sub>R</sub> (C <sub>R</sub> ), Fiche RCA (AUDIO R/L))	
	EXT 4	Mini D-sub à 15 broches	
	HDMI 1 (EXT 5)	HDMI	
	HDMI 2 (EXT 6)	HDMI	
	HDMI 3 (EXT 7)	HDMI	
	HDMI 4 (EXT 8)	HDMI	
	EXT 9	Fiche RCA (entrée AV)	
	USB	USB	
	HDMI 2/PC AUDIO (R/L)	Jack Ø 3,5 mm*1	
	DIGITAL AUDIO OUTPUT	Sortie audio numérique S/PDIF optique	
	C. I. (Interface commune)	EN50221, R206001, spécification CI Plus	
	OUTPUT	Fiche RCA (AUDIO R/L)	
Casque	Jack Ø 3,5 mm (sortie audio)		
Langue OSD		Tchèque, Danois, Néerlandais, Anglais, Estonien, Finlandais, Français, Allemand, Grec, Hongrois, Italien, Letton, Lithuanien, Norvégien, Polonais, Portugais, Russe, Slovaque, Slovène, Espagnol, Suédois, Turc, Ukrainien	
Alimentation électrique		220–240 V CA, 50 Hz	
Consommation d'énergie (Méthode IEC62087)		162 W (0,2 W en veille*2)	189 W (0,2 W en veille*2)
Poids		18,5 kg (Sans socle), 23,5 kg (Avec socle)	22,5 kg (Sans socle), 27,6 kg (Avec socle)
Température de fonctionnement		0 °C à + 40 °C	

\*1 Les prises HDMI 2 et EXT 4 peuvent utiliser la même prise d'entrée audio.

\*2 La consommation électrique en veille s'applique lorsque le téléviseur est réglé pour ne pas recevoir de données EPG.

- SHARP se réserve le droit de procéder à des modifications de la conception et des spécifications sans préavis, dans le cadre de sa politique d'amélioration continue. Les chiffres des performances indiqués dans les spécifications sont des valeurs nominales des unités de production. Les appareils peuvent présenter individuellement des déviations par rapport à ces valeurs.

## REMARQUE

- Reportez-vous à la troisième de couverture pour les schémas dimensionnels.

## Spécifications environnementales

Rubrique		Modèles de 32 pouces	Modèles de 40 pouces	Modèles de 46 pouces	Modèles de 52 pouces	
*1	<b>Mode Marche (W) (MODE DOMICILE)</b>	60 W	72 W	89 W	98 W	
*2	<b>Mode Éco. d'énergie (W)</b>	Avancé	54 W	70 W	81 W	92 W
*3	<b>Mode Veille (W)</b>		0,20 W	0,20 W	0,20 W	0,20 W
*4	<b>Mode Arrêt (W)</b>	Touche d'alimentation	0,19 W	0,19 W	0,19 W	0,19 W
		Commutateur MAIN POWER	0,01 W ou moins	0,01 W ou moins	0,01 W ou moins	0,01 W ou moins
*5	<b>Consommation d'énergie annuelle (kWh)</b>	87,6 kWh	105,1 kWh	129,9 kWh	143,1 kWh	
*6	<b>Consommation d'énergie annuelle en mode Éco. d'énergie (kWh)</b>	Avancé	78,8 kWh	102,2 kWh	118,3 kWh	134,3 kWh

\*1 Mesuré d'après IEC 62087 2ème édition

\*2 Pour de plus amples informations sur la fonction d'Économie d'énergie, veuillez consulter les pages afférentes de ce mode d'emploi

\*3 Mesuré d'après IEC 62301 1ère édition

\*4 Mesuré d'après IEC 62301 1ère édition

\*5 La consommation d'énergie annuelle est calculée d'après la consommation électrique en mode de marche (MODE DOMICILE), en regardant la télévision 4 heures par jour, 365 jours par an

\*6 La consommation d'énergie annuelle est calculée d'après la consommation électrique en Mode Éco. d'énergie, en regardant la télévision 4 heures par jour, 365 jours par an

### REMARQUE

- La consommation électrique du mode Marche dépend des images affichées par le téléviseur.

### Accessoires en option

Les accessoires en option de la liste sont disponibles pour ce téléviseur couleur à cristaux liquides. Vous les trouverez chez votre revendeur le plus proche.

- D'autres accessoires en option peuvent être disponibles dans un proche avenir. Lors de vos achats, lisez le catalogue le plus récent pour la compatibilité et vérifiez la disponibilité des accessoires.

Numéro	Désignation	Numéro de pièce	Remarques
1	Appique pour montage mural (modèles de 32 pouces)	AN-37AG5	Le centre de l'écran du téléviseur est 5 mm au-dessous du repère « B » de l'applique murale.
2	Appique pour montage mural (modèles de 40 pouces)	AN-37AG2	Le centre de l'écran du téléviseur est 20 mm au-dessous du repère « B » de l'applique murale.
3	Patte de fixation (modèles de 40 pouces)	AN-37P30	
4	Appique pour montage mural (modèles de 46 pouces)	AN-52AG4	Le centre de l'écran du téléviseur est 1,3 mm au-dessous du repère « b » de l'applique murale.
5	Appique pour montage mural (modèles de 52 pouces)	AN-52AG4	Le centre de l'écran du téléviseur est 1,75 mm au-dessous du repère « b » de l'applique murale.

# Annexe

## Tableau des restrictions pour le verrouillage enfant

Restriction de l'utilisateur	Restriction du diffuseur															
	AGE															
	4	5	6	7	8	9	10	11	12	13	14	15	16	17	18	
Pour tous	✓	–	–	–	–	–	–	–	–	–	–	–	–	–	–	
Accord des parents souhaité	✓	✓	✓	✓	✓	–	–	–	–	–	–	–	–	–	–	
Classé X	✓	✓	✓	✓	✓	✓	✓	✓	✓	✓	✓	✓	✓	✓	✓	

Restriction de l'utilisateur	Restriction du diffuseur		
	Pour tous	Accord des parents souhaité	Classé X
Pour tous	–	–	–
Accord des parents souhaité	✓	–	–
Classé X	✓	✓	–

## Liste des abréviations

Terme abrégé	Signifie
ATV	Télévision analogique
CEC	Commande des appareils électroniques grand public
DNR	Réduction numérique du bruit
DTV	Télévision numérique
DVB-C	Diffusion vidéo numérique par câble
DVB-T	Diffusion vidéo numérique hertzienne
DVI	Interface numérique visuelle
EPG	Guide de programmes électronique
HDCP	Protection des contenus numériques haute définition
HDMI	Interface multimédia haute définition
MHEG	Groupe d'experts en multimédia et hypermédia
OSD	Affichage à l'écran
PCM	Modulation par impulsion codée
USB	Bus série universel
WSS	Signalisation pour grand écran
WYSIWYR	Vous enregistrez ce que vous voyez

## Mise au rebut en fin de vie



Attention : Votre produit comporte ce symbole. Il signifie que les produits électriques et électroniques usagés ne doivent pas être mélangés avec les déchets ménagers généraux. Un système de collecte séparé est prévu pour ces produits.

### A. Informations sur la mise au rebut à l'intention des utilisateurs privés (ménages)

#### 1. Au sein de l'Union européenne

Attention : Si vous souhaitez mettre cet appareil au rebut, ne le jetez pas dans une poubelle ordinaire !

Les appareils électriques et électroniques usagés doivent être traités séparément et conformément aux lois en vigueur en matière de traitement, de récupération et de recyclage adéquats de ces appareils.

Suite à la mise en œuvre de ces dispositions dans les États membres, les ménages résidant au sein de l'Union européenne peuvent désormais ramener gratuitement\* leurs appareils électriques et électroniques usagés sur des sites de collecte désignés. Dans certains pays\*\*, votre détaillant reprendra également gratuitement votre ancien produit si vous achetez un produit neuf similaire.

\*) Veuillez contacter votre administration locale pour plus de renseignements.

Si votre appareil électrique ou électronique usagé comporte des piles ou des accumulateurs, veuillez les mettre séparément et préalablement au rebut conformément à la législation locale en vigueur.

En veillant à la mise au rebut correcte de ce produit, vous contribuerez à assurer le traitement, la récupération et le recyclage nécessaires de ces déchets, et préviendrez ainsi les effets néfastes potentiels de leur mauvaise gestion sur l'environnement et la santé humaine.

#### 2. Pays hors de l'Union européenne

Si vous souhaitez mettre ce produit au rebut, veuillez contacter votre administration locale qui vous renseignera sur la méthode d'élimination correcte de cet appareil.

Suisse : Les équipements électriques ou électroniques usagés peuvent être ramenés gratuitement au détaillant, même si vous n'achetez pas un nouvel appareil. Pour obtenir la liste des autres sites de collecte, veuillez vous reporter à la page d'accueil du site [www.swico.ch](http://www.swico.ch) ou [www.sens.ch](http://www.sens.ch).

### B. Informations sur la mise au rebut à l'intention des entreprises

#### 1. Au sein de l'Union européenne

Si ce produit est utilisé dans le cadre des activités de votre entreprise et que vous souhaitez le mettre au rebut :

Veuillez contacter votre revendeur SHARP qui vous informera des conditions de reprise du produit. Les frais de reprise et de recyclage pourront vous être facturés. Les produits de petite taille (et en petites quantités) pourront être repris par vos organisations de collecte locales.

Espagne : Veuillez contacter l'organisation de collecte existante ou votre administration locale pour les modalités de reprise de vos produits usagés.

#### 2. Pays hors de l'Union européenne

Si vous souhaitez mettre ce produit au rebut, veuillez contacter votre administration locale qui vous renseignera sur la méthode d'élimination correcte de cet appareil.



Pb

Les piles/accus fournis avec ce produit peuvent contenir des traces de Plomb.

Au sein de l'Union Européenne : Le symbole de la poubelle sur roues barrée laisse supposer que les piles/accus usagées ne doivent pas être mélangées avec les déchets ménagers ! Il existe un mode de collecte séparé pour les piles/accus usagées, ce qui permet d'effectuer un traitement et un recyclage en accord avec la législation. Veuillez contacter une autorité locale pour plus de renseignements sur le système mis en place.

Suisse : Les piles/accus usagées doivent être retournées chez votre détaillant.

Pour les pays hors Union Européenne : Veuillez contacter une autorité locale afin de connaître la bonne méthode à utiliser pour la collecte de vos piles/accus usagées.

**52"/46"**

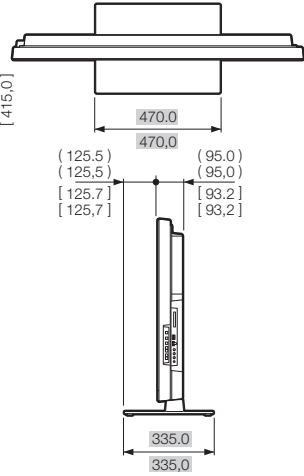
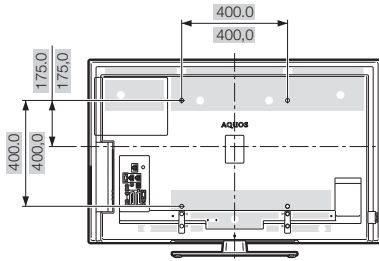
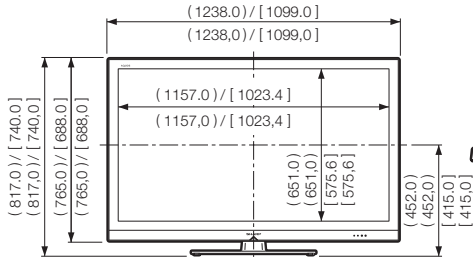

( ) 52"  
 [ ] 46"  
 ■ 52"/46"

**40"/32"**

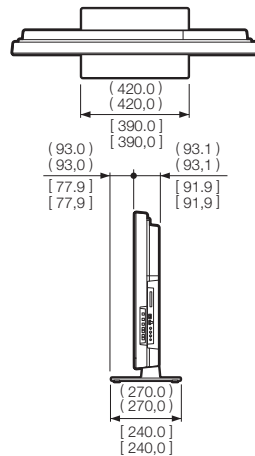
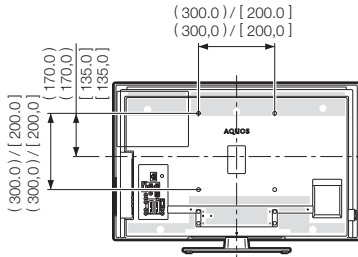
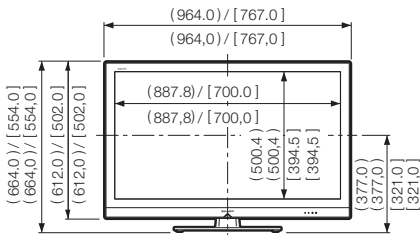

( ) 40"  
 [ ] 32"

# SHARP®

SHARP ELECTRONICS (Europe) GmbH

Sonninstraße 3, D-20097 Hamburg

SHARP CORPORATION

<http://www.sharp-eu.com>

Printed in Poland  
Gedruckt in Polen  
Imprimé en Pologne  
Stampato in Polonia  
Gedruckt in Polen  
Impreso en Polonia  
Impresso na Polónia

TINS-E281WJN1  
09P10-PL-NG

PIN

--	--	--	--