

# SHARP®

## LC-37GA4E

LCD COLOUR TELEVISION  
LCD-FARBFERNSEHGERÄT  
TÉLÉVISION COULEUR À ÉCRAN  
À CRISTAUX LIQUIDES (LCD)  
TELEVISORE A COLORI LCD  
LCD-KLEURENTELEVISIE  
TELEVISORE A COLORI LCD

OPERATION MANUAL  
BEDIENUNGSANLEITUNG  
MODE D'EMPLOI  
MANUALE DI ISTRUZIONI  
GEBRUIKSAANWIJZING  
MANUAL DE MANEJO

# AQUOS



VIRTUAL  
DOLBY  
SURROUND  
PRO LOGIC II

**1bit**  
Technology

ENGLISH

DEUTSCH

FRANÇAIS

ITALIANO

NEDERLANDS

ESPAÑOL

This apparatus complies with the requirements of Council Directives 89/336/EEC and 73/23/EEC as amended by Council Directive 93/68/EEC.

Dieses Gerät entspricht den Anforderungen der EG-Richtlinien 89/336/EWG und 73/23/EWG mit Änderung 93/68/EWG.

Ce matériel répond aux exigences contenues dans les directives 89/336/CEE et 73/23/CEE modifiées par la directive 93/68/CEE.

Dit apparaat voldoet aan de eisen van de richtlijnen 89/336/EEG en 73/23/EEG, gewijzigd door 93/68/EEG.

Dette udstyr overholder kravene i direktiv nr. 89/336/EEC og 73/23/EEC med tillæg nr. 93/68/EEC.

Quest' apparecchio è conforme ai requisiti delle direttive 89/336/EEC e 73/23/EEC, come emendata dalla direttiva 93/68/EEC.

Αυτή η συσκευή συμμορφώνεται με τις απαιτήσεις των οδηγιών του Συμβουλίου 89/336/EOK και 73/23/EOK όπως τροποποιήθηκαν από την οδηγία του Συμβουλίου 93/68/EOK.

Este equipamento obedece às exigências das directivas 89/336/CEE e 73/23/CEE, na sua versão corrigida pela directiva 93/68/CEE.

Este aparato satisface las exigencias de las Directivas 89/336/CEE y 73/23/CEE, modificadas por medio de la 93/68/CEE.

Denna utrustning uppfyller kraven enligt riktlinjerna 89/336/EEC och 73/23/EEC så som kompletteras av 93/68/EEC.

Dette produktet oppfyller betingelsene i direktivene 89/336/EEC og 73/23/EEC i endringen 93/68/EEC.

Tämä laite täyttää direktiivien 89/336/EEC ja 73/23/EEC vaatimukset, joita on muutettu direktiivillä 93/68/EEC.

Bu cihaz Konsey Direktifi 93/68/EEC tarafından düzeltilen 89/336/EEC ve 73/23/EEC Konsey Direktiflerinin gerekliliklerine uygundur.

Tento přístroj je v souladu s požadavky směrnic rady 89/336/EEC a 73/23/EEC, tak jak byly upraveny směrnicí rady 93/68/EEC.

See seade on vastavuses Nõukogu Direktiivis nr 89/336/EEC ja 73/23/EEC esitatud nõuetega, vastavalt Nõukogu Direktiivis nr 93/68/EEC esitatud parandustele

Ez a készülék megfelel a Tanács által kiadott, 89/336/EGK és 73/23/EGK Irányelveknek és az utóbbi módosító 93/68/EGK Irányelvnek

Ši ierice atbilst tehniskam prasibam pec 89/336/EEC un 73/23/EEC direktivam papildinats ar direktivu 93/68/EEC.



Šis prietaisas atitinka ES Tarybos direktyvu 89/336/EEC ir 73/23/EEC patikslintos direktyvos 93/68/EEC reikalavimus.

To urządzenie spełnia wymagania dyrektyw 89/336/EEC i 73/23/EEC wraz z poprawkami dyrektywy 93/68/EEC.

Tento přístroj je v súlade s požiadavkami smerníc rady 89/336/EEC a 73/23/EEC tak ako boli upravené smernicou rady 93/68/EEC.

Ta aparat je v skladu z zahtevami Direktiv Sveta 89/336/EEC in 73/23/EEC kot je navedeno v dopolnilu k Direktivi Sveta 93/68/EEC.

### SPECIAL NOTE FOR USERS IN THE U.K.

The mains lead of this product is fitted with a non-rewireable (moulded) plug incorporating a 13A fuse. Should the fuse need to be replaced, a BSI or ASTA approved BS 1362 fuse marked  or  and of the same rating as above, which is also indicated on the pin face of the plug, must be used.

Always refit the fuse cover after replacing the fuse. Never use the plug without the fuse cover fitted.

In the unlikely event of the socket outlet in your home not being compatible with the plug supplied, cut off the mains plug and fit an appropriate type.

#### DANGER:

The fuse from the cut-off plug should be removed and the cut-off plug destroyed immediately and disposed of in a safe manner.

Under no circumstances should the cut-off plug be inserted elsewhere into a 13A socket outlet, as a serious electric shock may occur.

To fit an appropriate plug to the mains lead, follow the instructions below:

#### IMPORTANT:

The wires in the mains lead are coloured in accordance with the following code:

**Blue: Neutral**

**Brown: Live**

As the colours of the wires in the mains lead of this product may not correspond with the coloured markings identifying the terminals in your plug, proceed as follows:

- The wire which is coloured blue must be connected to the plug terminal which is marked N or coloured black.
  - The wire which is coloured brown must be connected to the plug terminal which is marked L or coloured red.
- Ensure that neither the brown nor the blue wire is connected to the earth terminal in your three-pin plug.

Before replacing the plug cover make sure that:

- If the new fitted plug contains a fuse, its value is the same as that removed from the cut-off plug.
- The cord grip is clamped over the sheath of the mains lead, and not simply over the lead wires.

IF YOU HAVE ANY DOUBT, CONSULT A QUALIFIED ELECTRICIAN.

# LC-37GA4E

## TÉLÉVISION COULEUR À ÉCRAN À CRISTAUX LIQUIDES (LCD) FRANÇAIS

### MODE D'EMPLOI

#### Table des matières

<b>Table des matières</b> .....	<b>1</b>	Réglage de la langue pour l'affichage sur écran ...	26
<b>Cher client SHARP</b> .....	<b>3</b>	Réglage OPC .....	26
<b>Précautions de Sécurité Importantes</b> .....	<b>3</b>	Réglages de l'image .....	27
<b>Accessoires fournis</b> .....	<b>5</b>	C.M.S. (Système de gestion des couleurs) .....	28
<b>Préparation</b> .....	<b>6</b>	Température de couleur .....	28
Pose des haut-parleurs .....	6	Noir .....	28
Mise en place du téléviseur .....	7	3D-Y/C .....	29
Dépose du socle .....	8	Noir et blanc .....	29
Montage de téléviseur sur un mur .....	8	Mode film .....	29
Mise en place des piles .....	9	Réglage I/P .....	29
Utilisation de la télécommande .....	9	Réglage audio .....	30
Précautions sur la télécommande .....	9	Dolby Virtual .....	30
Raccordements de base .....	10	Commande d'alimentation .....	31
Raccordement à une antenne .....	10	Commande d'alimentation pour source AV .....	31
Auto installation initiale .....	11	Commande d'alimentation pour source PC .....	31
<b>Nomenclature</b> .....	<b>12</b>	<b>Utilisation d'appareils externes</b> .....	<b>32</b>
Téléviseur .....	12	Affichage d'une image d'un appareil externe .....	32
Télécommande .....	14	Affichage d'une image DVD (Exemple) .....	32
<b>Pour regarder la télévision</b> .....	<b>15</b>	Raccordement d'un décodeur .....	33
Mise sous tension .....	15	Raccordement d'un magnétoscope .....	33
Mise hors tension .....	15	Utilisation de la fonction AV Link .....	34
Opérations sur une touche pour changer de canal .....	16	Raccordement d'un lecteur DVD .....	35
Utilisation de FLASHBACK (⏮) .....	16	Raccordement d'une console de jeu .....	35
sur la télécommande .....	16	ou d'un caméscope .....	35
Opération sur une touche .....	17	Raccordement d'un ordinateur .....	36
pour changer le volume/son .....	17	Raccordement de haut-parleurs externes .....	37
<b>Réglages de base</b> .....	<b>19</b>	Dérivation audio extérieure .....	37
Touches d'opération du menu .....	19		
Affichage à l'écran .....	19		
Rubriques du menu du mode d'entrée TV/AV .....	20		
Rubriques du menu du mode d'entrée PC .....	20		
Auto installation .....	21		
Installation du programme .....	21		
Recherche auto .....	21		
Réglage manuel de chaque canal .....	22		
Accord fin .....	22		
Système couleur .....	23		
Système sonore (Système de diffusion) .....	23		
Désignation des canaux .....	23		
Omission des canaux .....	24		
Réglage du décodeur .....	24		
Réglage du verrouillage enfant .....	24		
Réglage de l'amplificateur .....	24		
Tri .....	25		
Effacer chaîne .....	25		

# Table des matières

---

<b>Réglages pratiques</b> .....	<b>38</b>
Position de l'image (pour mode d'entrée TV/AV) ...	38
Audio seul .....	38
Réglage de Sync.Automat. (Mode d'entrée PC uniquement) .....	38
Réglage de Sync.fine (Mode d'entrée PC uniquement) .....	39
Sélection d'entrée .....	39
Etiquette d'entrée .....	40
Réglage du système couleur (pour mode d'entrée TV/AV) .....	40
Sélection du mode AV .....	41
Signalisation Grand écran (WSS) (pour mode d'entrée TV/AV) .....	41
Rapport hauteur/largeur de l'image (pour mode d'entrée TV/AV) .....	41
Mode Grand écran (pour mode d'entrée TV/AV) ...	42
Mode Grand écran (pour mode d'entrée PC) .....	43
Signal d'entrée (Mode d'entrée PC uniquement) ...	44
Réduction bruit (Réduction numérique des parasites) .....	44
Réponse rapide .....	44
Rotation .....	45
Entrée 4 .....	46
Minuterie d'extinction .....	46
Réglage du code confidentiel pour le verrouillage enfant (pour le mode d'entrée TV/AV) .....	47
Entrée canal central .....	48
<b>Fonctions pratiques</b> .....	<b>49</b>
Fonction de double écran .....	49
Fonction Télétexte .....	50
<b>Annexe</b> .....	<b>52</b>
Guide de dépannage .....	52
Tableau des ordinateurs compatibles .....	53
Spécifications du port RS-232C .....	54
Attribution des broches de connexion pour prise Péritel .....	56
Fiche technique .....	57
Accessoire en option .....	57
<b>Schémas dimensionnels</b> .....	<b>58</b>

Fabriqué sous licence de Dolby Laboratories. Les termes "Dolby" et "Pro Logic", ainsi que le sigle double D sont des marques commerciales de Dolby Laboratories.

Fabrique sous la patente de BBE Sound, Inc.  
Patente par BBE Sound, Inc. sous USP4638258, 5510752 et 5736897. BBE et BBE symbole sont les marques de fabrique de BBE Sound, Inc.

# Cher client SHARP

Nous vous remercions pour votre achat de ce Téléviseur Couleur LCD SHARP. Par mesure de sécurité et pour assurer un fonctionnement sans problème pendant de nombreuses années, veuillez lire attentivement les Précautions de Sécurité Importantes avant de l'utiliser.

## Précautions de Sécurité Importantes

L'électricité est très utile mais peut également provoquer des blessures personnelles et matérielles si elle n'est pas manipulée correctement. Cet appareil a été conçu et fabriqué en accordant la plus haute priorité à la sécurité. Toutefois, un usage inadéquat peut provoquer une électrocution et/ou un incendie. Pour éviter tout danger potentiel, observez les précautions suivantes lors de l'installation, du fonctionnement et du nettoyage de l'appareil. Pour assurer votre sécurité et prolonger la durée de vie de votre appareil, lisez attentivement les précautions suivantes avant de l'utiliser.

1. Lisez les instructions—Toutes les instructions doivent être lues et comprises avant de faire fonctionner l'appareil.
2. Conservez ce mode d'emploi dans un endroit sûr—Ces instructions de sécurité et de fonctionnement doivent être conservées dans un endroit sûr pour future référence.
3. Observez les avertissements—Tous les avertissements sur le produit et dans le mode d'emploi doivent être observés.
4. Suivez les instructions—Toutes les instructions doivent être observées.
5. Fixations—N'utilisez pas de fixations non recommandées par le fabricant. L'utilisation de fixations inappropriées peut provoquer des accidents.
6. Alimentation—Cet appareil doit fonctionner avec la source d'alimentation mentionnée sur l'étiquette des spécifications. Si vous n'êtes pas sûr du type d'alimentation utilisé dans votre région, consultez votre revendeur ou la compagnie d'électricité locale.
7. Protection du cordon secteur—Les cordons secteur doivent être acheminés correctement pour éviter d'être piétinés ou d'être encombrés par des objets. Vérifiez les cordons aux fiches et sur l'appareil.
8. Surcharge—Ne surchargez pas les prises secteur et les rallonges. Une surcharge peut être à l'origine d'un incendie ou d'une électrocution.
9. Pénétration d'objets et de liquides—Ne jamais introduire d'objet dans l'appareil par les événements ou les ouvertures. Une haute tension circule dans l'appareil et l'introduction d'un objet peut provoquer une électrocution et/ou court-circuiter les pièces internes. Pour la même raison, ne renversez pas d'eau ni de liquide sur l'appareil.
10. Entretien—Ne tentez pas de procéder vous-même à l'entretien de l'appareil. La dépose des couvercles risque de vous exposer à de hautes tensions et d'autres situations dangereuses. Faites appel à un technicien qualifié pour l'entretien.
11. Réparations—Dans les situations suivantes, débranchez le cordon secteur de la prise secteur et faites appel à un technicien qualifié pour procéder aux réparations.
  - a. Lorsque le cordon secteur ou la fiche est endommagée.
  - b. Lorsque du liquide a été renversé sur l'appareil ou que des objets sont tombés dans l'appareil.
  - c. Lorsque l'appareil a été exposé à la pluie ou à l'eau.
  - d. Lorsque l'appareil ne fonctionne pas conformément aux descriptions du mode d'emploi.

Ne touchez pas à d'autres commandes que celles décrites dans le mode d'emploi. Un réglage incorrect des commandes qui ne sont pas indiquées dans le mode d'emploi peut provoquer des dommages qui demanderont par la suite un travail intensif au technicien qualifié.
  - e. Lorsque l'appareil est tombé ou endommagé.
  - f. Lorsque l'appareil présente des anomalies. Toute anomalie de l'appareil indique la nécessité d'une inspection d'entretien.
12. Pièces de rechange—Si des pièces de rechange sont nécessaires, assurez-vous que le technicien utilise des pièces recommandées par le fabricant, ou ayant les mêmes caractéristiques et performances que les pièces d'origine. L'utilisation de pièces non autorisées peut provoquer un incendie, une électrocution et/ou d'autres dangers.
13. Contrôle de sécurité—Après un travail d'entretien ou de réparation, demandez au technicien de procéder à un contrôle de sécurité pour vérifier si l'appareil est en bonne condition de marche.
14. Montage sur un mur ou au plafond—Lors du montage sur un mur ou au plafond, veillez à installer l'appareil selon la méthode recommandée par le fabricant.

## Précautions de Sécurité Importantes

- Nettoyage—Débranchez le cordon secteur de la prise secteur avant de nettoyer l'appareil. Utilisez un chiffon mouillé pour le nettoyer. N'utilisez pas de détergents liquides ou en aérosols.

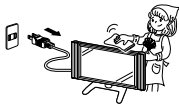

- Eau et humidité—N'utilisez pas l'appareil à proximité de l'eau, près d'une baignoire, d'un lavabo, d'un évier, d'une machine à laver, d'une piscine et dans un sous-sol humide.

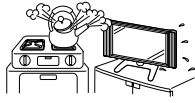

- Ne placez pas de vases ou tout autre récipient rempli d'eau sur cet appareil. L'eau pourrait se renverser sur celui-ci et entraîner un incendie ou une électrocution.

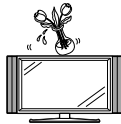

- Support—Ne placez pas l'appareil sur un chariot, un support, un trépied ou une table instable. Ceci risque de causer la chute de l'appareil, et de provoquer ainsi des blessures graves et d'endommager l'appareil. Utilisez uniquement un chariot, un support, un trépied ou une table recommandés par le fabricant ou vendus avec l'appareil. Pour monter l'appareil sur un mur, suivez les instructions du fabricant et n'utilisez que du matériel recommandé par ce dernier.



- Pour déplacer l'appareil placé sur un chariot, procédez au transport avec précaution. Des arrêts brusques, une force excessive ou des irrégularités de la surface du sol peuvent provoquer la chute de l'appareil.



- Ventilation—Les événements et autres ouvertures du coffret sont destinés à la ventilation. Ne les recouvrez pas et ne les bloquez pas car une ventilation insuffisante risque de provoquer une surchauffe et/ou de réduire la durée de vie de l'appareil. Ne placez pas l'appareil sur un lit, un sofa, un tapis ou une autre surface similaire risquant de bloquer les ouvertures de ventilation. Ce produit n'est pas conçu pour être encastré ; ne le placez pas dans des endroits clos comme une bibliothèque ou une étagère, sauf si une ventilation adéquate est prévue ou si les instructions du fabricant sont respectées.



- Le panneau LCD utilisé dans cet appareil est en verre. Il peut donc se briser s'il tombe ou s'il subit un choc. Veillez à ne pas vous blesser avec des éclats de verre si le panneau LCD vient à se briser.

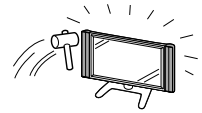

- Sources de chaleur—Éloignez l'appareil des sources de chaleur comme les radiateurs, les chauffages, et les autres appareils produisant de la chaleur (y compris les amplificateurs).

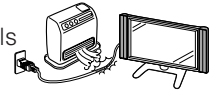

- Afin d'empêcher tout incendie, ne placez jamais une bougie ou autres flammes nues au dessus ou près de l'ensemble du téléviseur.

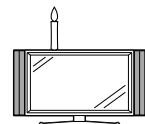

- Afin d'empêcher tout incendie ou électrocution, ne placez pas le cordon d'alimentation sous l'ensemble du téléviseur ou autres objets volumineux.

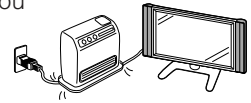

Le panneau LCD est un appareil de très haute technologie, avec 3.147.264 transistors à couche mince, vous offrant des détails fins de l'image. Dû au grand nombre de pixels, un certain nombre de pixels non actifs peuvent apparaître occasionnellement à l'écran sous la forme de point fixe bleu, vert ou rouge. Ceci rentre dans les spécifications du produit et ne constitue pas un défaut.

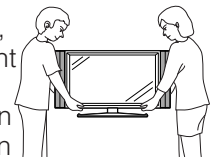

### Précautions lors du transport de l'écran

Lors du déplacement de l'écran, ne le transportez pas en le tenant par les haut-parleurs. Veillez à toujours le transporter à deux, en le tenant à deux mains, une main de chaque côté de l'écran.

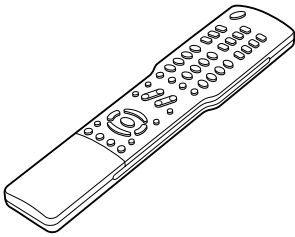

# Accessoires fournis

Vérifiez si les accessoires suivants sont fournis avec l'appareil.

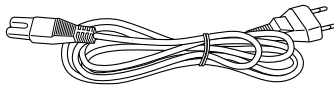
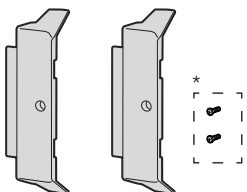
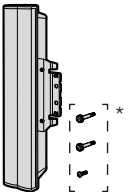
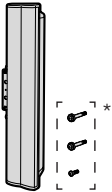
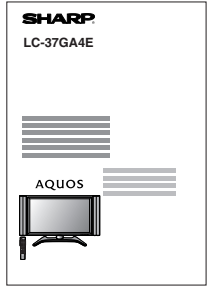
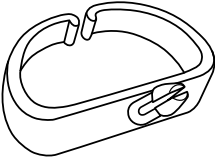
Télécommande (× 1)	Pile format "AAA" (× 2)	Cordon secteur (× 1)
 <p>Page 14</p>	 <p>Page 9</p>	 <p>La forme de la prise peut être différente dans certains pays.</p> <p>Page 7</p>
Ensemble d'appliques (× 1)	Ensemble des haut-parleurs (× 1)	
 <p>Page 6</p>	 <p>Haut-parleur gauche Page 6</p>	 <p>Haut-parleur droit Page 6</p>
Mode d'emploi	Serre-câbles (× 1)	
	 <p>Page 7</p>	

\* Nombre de pièces pour les vis

	Couleur	Qté
Ensemble des haut-parleurs	—	4
	ARGENT	2
Ensemble d'appliques	NOIR	2

# Préparation

## Pose des haut-parleurs

1

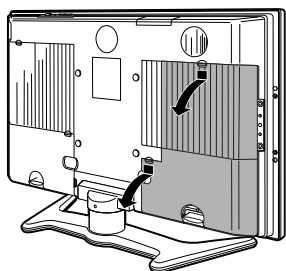

Retirez le couvercle des prises comme indiqué sur l'illustration.

5

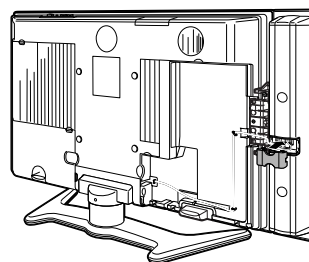

Fixez le couvercle des prises du haut-parleur.

2

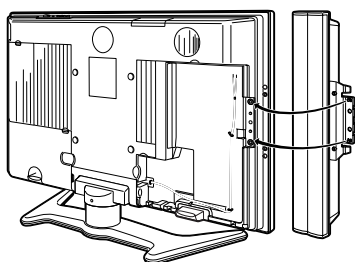

Introduisez les protubérances saillantes sur le côté des haut-parleurs dans les fentes correspondantes sur l'écran.

6

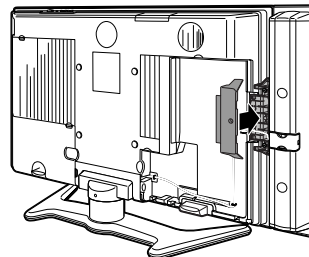

Serrez l'applique avec la vis.

3

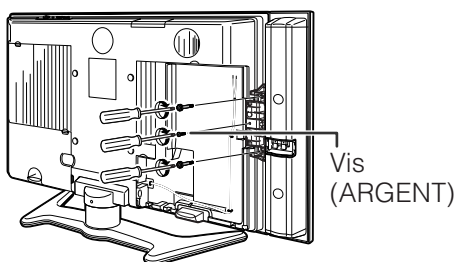

Serrez la vis.

7

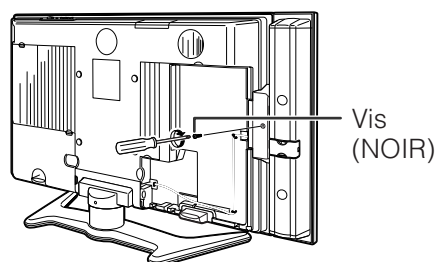

Fixez le couvercle des prises comme indiqué sur l'illustration.

4

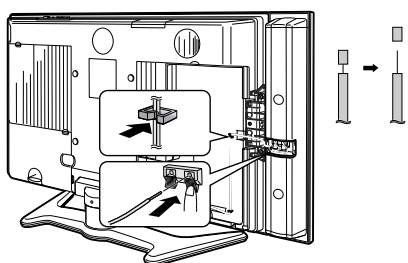

Serrez le câble du haut-parleur avec le support. Branchez les extrémités du câble aux prises du haut-parleur comme indiqué sur l'illustration.

8

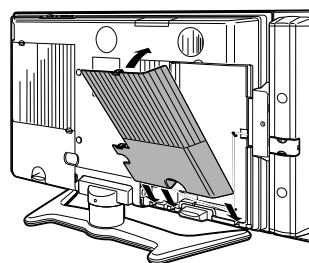

Alignez la protubérance de l'applique avec la rainure et glissez-la en place.

### ATTENTION

- Ne retirez pas le socle et le haut-parleur de téléviseur, sauf si vous utilisez l'applique en option pour le monter.
- Avant de commencer, étendez des coussins sur l'emplacement de la base pour y poser téléviseur afin de ne pas l'endommager.

### REMARQUE

- Procédez de même pour le haut-parleur droit.
- Pour poser les haut-parleurs, procédez dans l'ordre inverse



### Mise en place du téléviseur

Après avoir mis l'écran en place, branchez le cordon secteur.

#### 1 Retrait du couvercle des prises

Téléviseur (vue arrière)

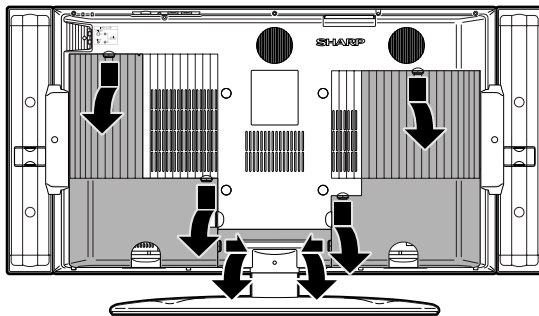

Appuyez sur les deux crochets pour sortir le couvercle vers vous.

#### 2 Branchement du cordon secteur sur l'écran

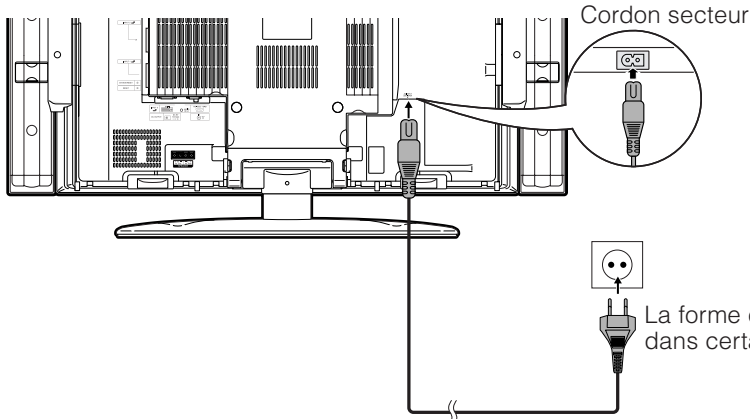

Cordon secteur

La forme de la prise peut être différente dans certains pays.

#### 3 Assemblage des câbles

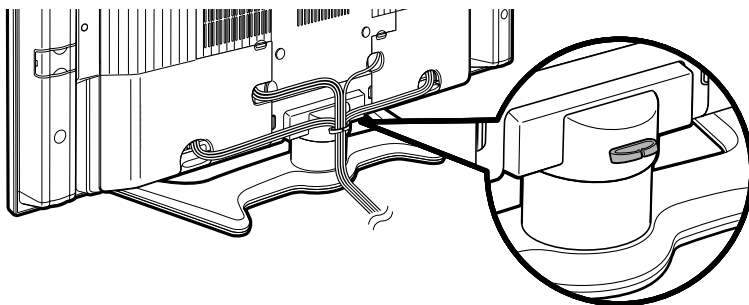

#### ATTENTION

- POUR ÉVITER LES RISQUES D'ÉLECTROCUTION, NE TOUCHEZ PAS LES PIÈCES NON-ISOLÉES DES CÂBLES LORSQUE LE CORDON SECTEUR EST BRANCHÉ.

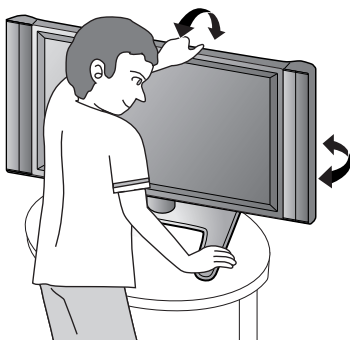

#### ATTENTION

Réglez l'écran avec les deux mains. Placez une main sur l'écran et inclinez-le, tout en stabilisant le socle de l'autre main.

Vous pouvez ajuster l'écran à la verticale jusqu'à 2 degrés vers l'avant et 6 degrés vers l'arrière, ou le faire tourner de 20 degrés à l'horizontale.

## Préparation

### Dépose du socle

Avant de déposer (ou poser) le socle, débranchez le cordon secteur de la prise d'entrée CA.

#### ATTENTION

- **Ne retirez pas le socle et le haut-parleur de téléviseur, sauf si vous utilisez l'applique en option pour le monter.**

#### Avant de procéder à la pose/dépose du socle

- Avant de procéder aux opérations, mettez le téléviseur hors tension.
- Avant de commencer, étendez des coussins sur l'emplacement de la base pour y poser téléviseur afin de ne pas l'endommager.

1

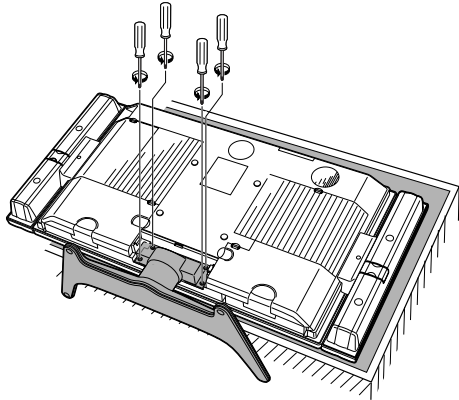

Dévissez les quatre vis utilisées pour maintenir le socle en place.

2

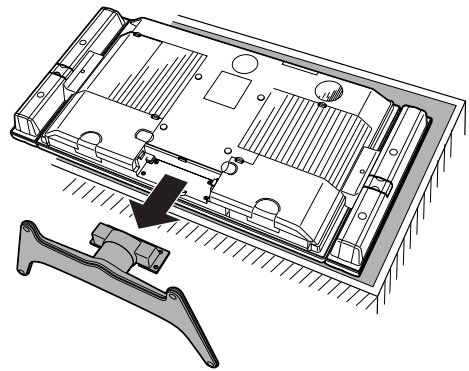

Détachez le socle du téléviseur.  
(Tenez le socle de sorte qu'il ne tombe pas de la base de travail)

#### REMARQUE

- Pour poser le socle, procédez aux étapes ci-dessus dans l'ordre inverse.

### Montage de téléviseur sur un mur

#### ATTENTION

- **L'installation du téléviseur couleur LCD demande des qualifications particulières et ne doit être effectuée que par un personnel de service qualifié. Nous vous conseillons de ne pas effectuer vous-même ce travail. SHARP décline toute responsabilité en cas de montage défectueux pouvant provoquer un accident ou des blessures.**
- Vous pouvez faire appel à un technicien de service qualifié et utiliser l'applique AN-37AG2 en option pour monter le téléviseur sur un mur.

## Préparation

### Mise en place des piles

Avant d'utiliser le téléviseur pour la première fois, insérez deux piles format "AAA" (fournies). Lorsque les piles sont épuisées et que la télécommande ne fonctionne plus, remplacez les piles par des piles format "AAA" neuves.

- 1 Appuyez sur le couvercle des piles et faites le glisser pour l'ouvrir.
- 2 Insérez les deux piles fournies format "AAA".
  - Placez les piles en faisant correspondre leurs bornes avec les indications (+) et (-) dans le compartiment.
- 3 Refermez le couvercle.

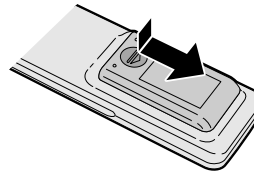

### ATTENTION

Une utilisation incorrecte des piles peut provoquer des fuites ou une explosion. Veillez à suivre les instructions ci-dessous.

- N'utilisez pas ensemble des piles de types différents. Les autres piles ont des caractéristiques différentes.
- N'utilisez pas ensemble des piles usagées et neuves. Ceci peut raccourcir la durée de vie des piles neuves ou provoquer des fuites des piles usagées.
- Retirez les piles dès qu'elles sont usées. Les produits chimiques s'écoulant d'une pile peuvent provoquer une allergie. En cas de fuite, essuyez soigneusement avec un chiffon.
- Les piles fournies avec l'appareil peuvent avoir une durée de vie plus courte que prévue en raison des conditions de stockage.
- Si vous n'avez pas l'intention d'utiliser la télécommande pendant une période prolongée, retirez les piles.

### Utilisation de la télécommande

Utilisez la télécommande en la dirigeant vers la fenêtre du capteur. Des objets placés entre la télécommande et la fenêtre du capteur peuvent gêner le bon fonctionnement de la télécommande.

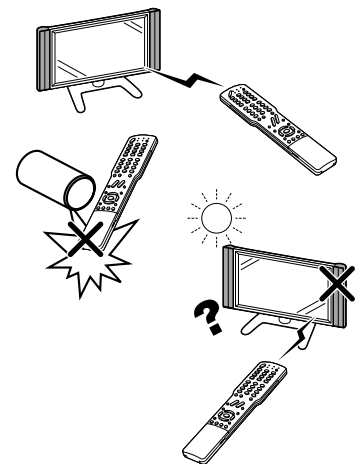

### Précautions sur la télécommande

- N'exposez pas la télécommande à des chocs. Ne l'exposez pas non plus à des liquides et ne la placez pas dans des endroits très humides.
- N'installez pas et n'exposez pas la télécommande directement au soleil. La chaleur risque de la déformer.
- La télécommande risque de ne pas fonctionner correctement si la fenêtre du capteur de l'écran est directement exposée au soleil ou à un éclairage violent. Dans ce cas, modifiez l'angle de l'éclairage ou de l'écran, ou rapprochez la télécommande de la fenêtre du capteur de télécommande.

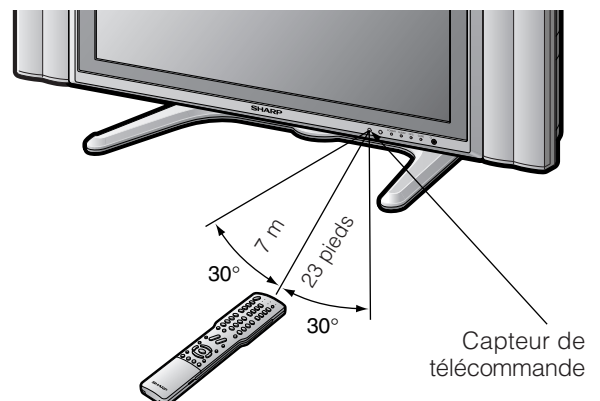

## Préparation

---

Opérations simples pour regarder un programme télévisé

### Raccordements de base

#### Raccordement à une antenne

Pour obtenir des images plus nettes, utilisez une antenne externe. Ce qui suit est une brève explication des types de raccordements utilisés pour le câble coaxial.

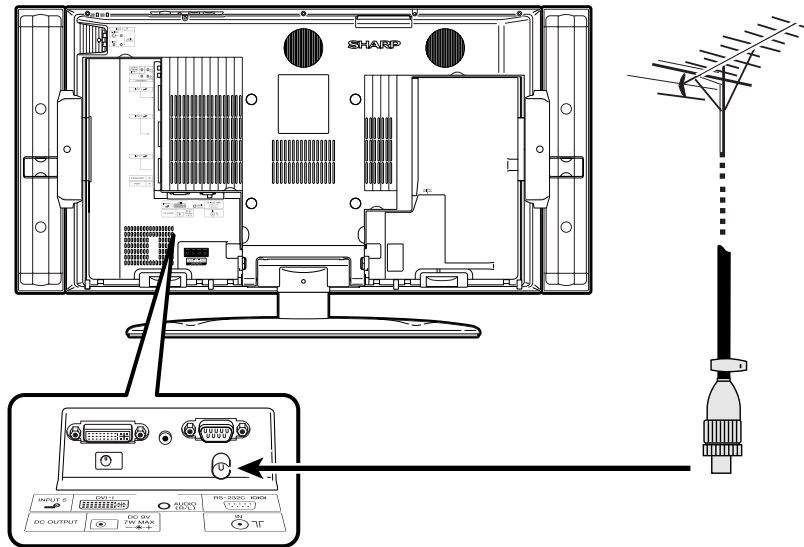

#### Branchement sur une prise murale



Si votre antenne externe est dotée d'un câble coaxial de 75 ohms avec fiche standard DIN45325 (IEC 169-2), branchez-la dans la prise DIGITAL IN à l'arrière du TV.

## Préparation

### Auto installation initiale

L'auto installation initiale a lieu lorsque le téléviseur est mis sous tension pour la première fois après l'achat (voir page 15). Vous pouvez régler automatiquement la langue, le pays et les canaux par opérations successives.

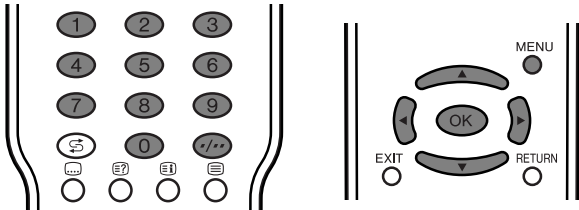

#### REMARQUE

- L'auto installation initiale ne fonctionne qu'une seule fois. Si l'auto installation initiale n'est pas terminée, (ex: lorsque l'écran du menu disparaît au bout de quelques minutes d'inactivité, lorsque l'alimentation est coupée, etc.), essayez l'Auto Installation à partir du menu Installation. (Voir page 21.)
- L'auto installation initiale s'interrompt en appuyant sur **RETURN**.

1

#### Réglage de la langue de l'affichage sur écran

- ① Appuyez sur ▲/▼/◀/▶ pour sélectionner la langue désirée sur la liste à l'écran.
- ② Appuyez sur **OK** pour entrer le réglage.

##### Liste des langues

Allemand	Italien
Anglais	Polonais
Espagnol	Portugais
Finois	Russe
Français	Suédois
Grec	Turc
Hollandais	

2

#### Réglage du pays ou de la région

- ① Appuyez sur ▲/▼/◀/▶ pour sélectionner votre pays ou région dans la liste à l'écran.
  - ② Appuyez sur **OK** pour entrer le réglage.
- La recherche automatique de programme démarre en même temps.

##### Liste des pays

Allemagne	Norvège
Autriche	Pays-Bas
Belgique	Pologne
Danemark	Portugal
Espagne	Royaume-Uni
Finlande	Russie
France	Suède
Grèce	Suisse
Irlande	Turquie
Italie	Europe de l'Ouest
Luxembourg	Europe de l'Est

Après ce réglage, la recherche automatique commence dans l'ordre suivant.

- ① Recherche auto de programme
- ② Désignation auto
- ③ Tri auto
- ④ Téléchargement des préférences

Vous n'avez pas d'opération à effectuer pendant la recherche automatique.

#### REMARQUE

- Les illustrations et les affichages sur écran dans ce mode d'emploi sont fournis à titre explicatif, et peuvent être légèrement différents des opérations réelles.

#### Recherche automatique des canaux

La recherche automatique des canaux recherche tous les canaux visibles dans votre région.

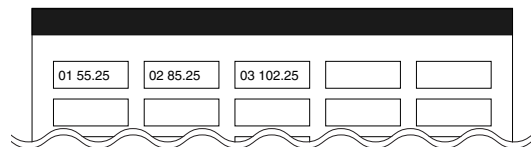

#### REMARQUE

- Si aucun canal n'est trouvé, "Aucun programme trouvé." est affiché et l'auto installation prend fin.



#### Désignation automatique des canaux

Lorsqu'il a trouvé les canaux TV, le téléviseur commence à nommer chacun des canaux trouvés.

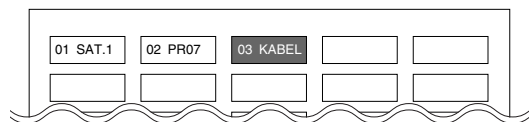

#### REMARQUE

- Le téléviseur ne peut nommer que les canaux pour lesquels une information sur la désignation du canal est fournie. Si aucune information sur la désignation du canal n'est fournie, le téléviseur n'affiche que le numéro du canal, laissant en blanc le nom du canal.



#### Tri automatique des canaux

Lorsque la désignation automatique des canaux est terminée, le téléviseur commence à trier les canaux désignés.

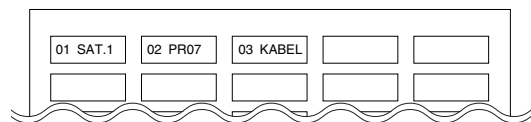

#### Téléchargement des préférences

Lorsque le tri automatique prend fin, le téléviseur télécharge et mémorise automatiquement chaque canal trié du magnétoscope.

- Lorsqu'un magnétoscope est raccordé par INPUT 2, le téléviseur envoie toutes les informations sur les canaux pré-réglés au magnétoscope. (Voir page 33.)
- "Installation automatique terminée." est affiché. L'écran passe ensuite au menu d'auto installation.



#### Pour regarder la télévision

Le menu d'installation disparaît et vous pouvez regarder les programmes sur le canal 1.

# Nomenclature

## Téléviseur

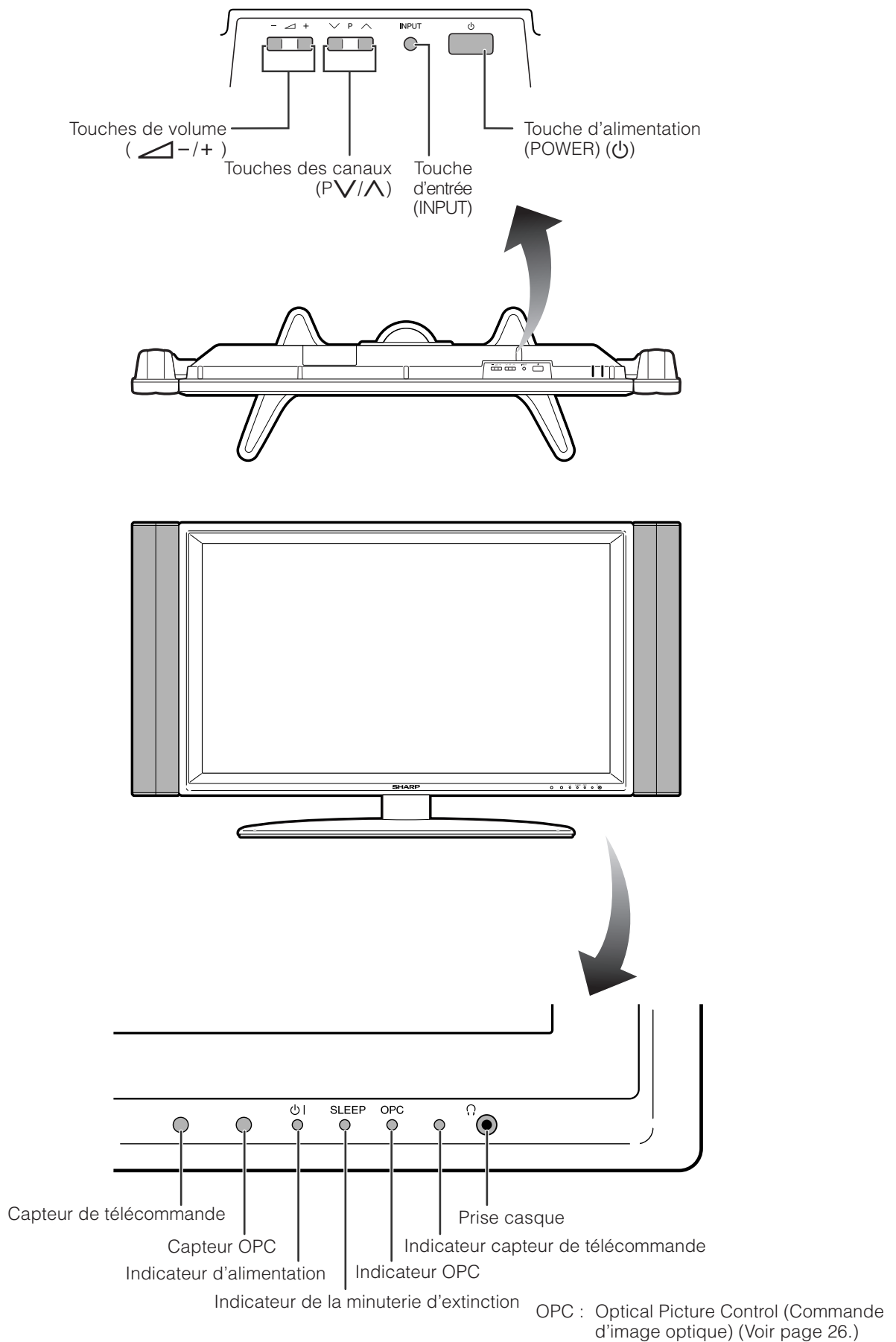

Téléviseur

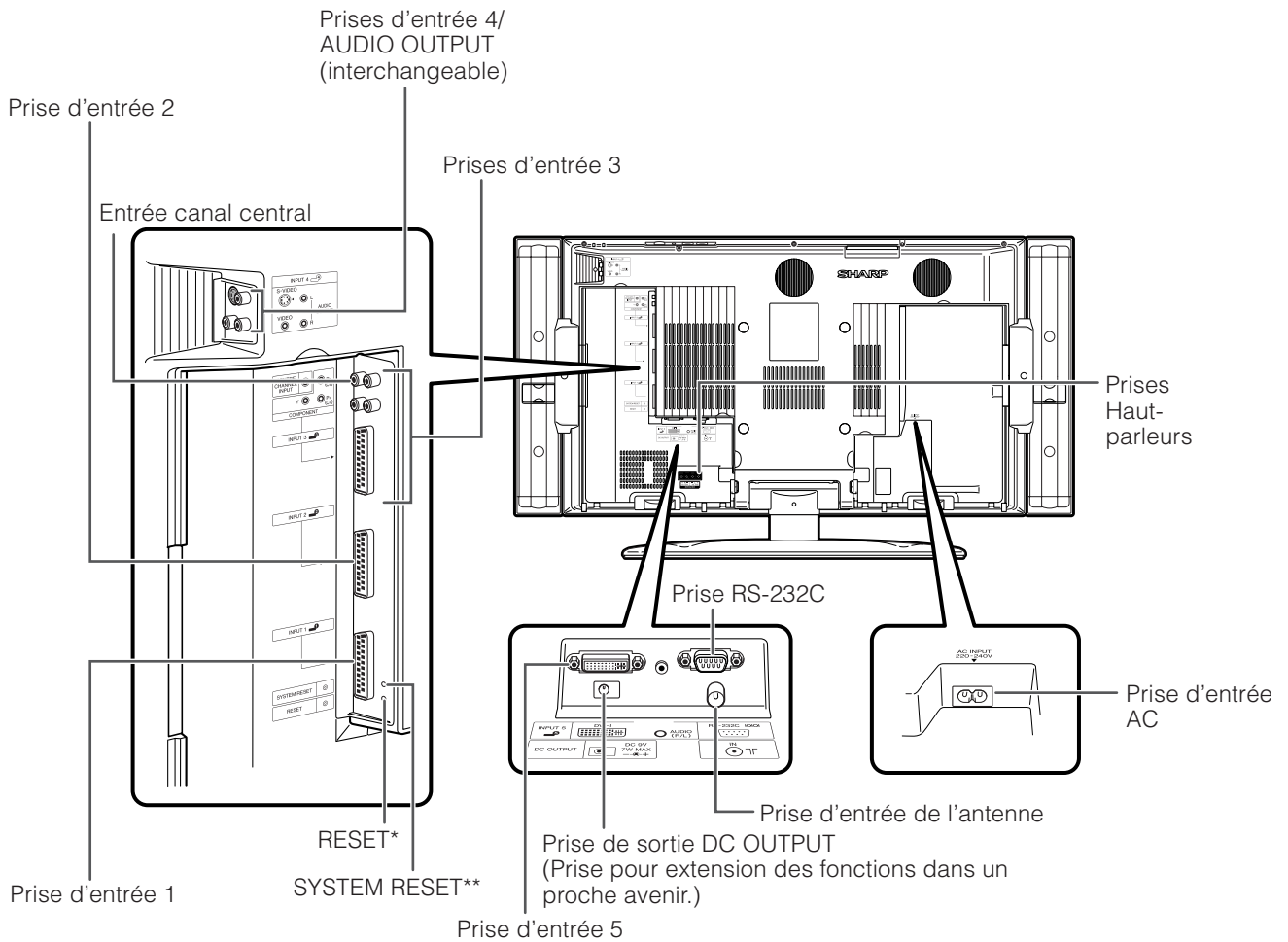

\* Appuyez sur **RESET** si le téléviseur ne peut pas revenir à son état original après avoir effectué diverses opérations.

- MODE AV revient à UTILISATEUR.
- Le canal télévisé analogique revient sur le canal 1.
- Le double écran revient à la normale.
- Le réglage audio est initialisé.
- Le son Dolby Virtuel revient sur Arrêt.
- La position de l'image est initialisée.

\*\* Appuyez sur **SYSTEM RESET** si le téléviseur ne fonctionne pas après le démarrage.

**REMARQUE**

- La pression sur **RESET** n'est pas opérationnelle si le téléviseur est en mode d'attente (l'indicateur est allumé en rouge).
- Une pression sur **RESET** n'effacera pas le pré-réglage des canaux ni le code confidentiel. Reportez-vous page 47 pour réinitialiser le code confidentiel si vous le connaissez. Reportez-vous page 59 pour remettre aux valeurs pré-réglées en usine si vous avez oublié votre code confidentiel.

Télécommande

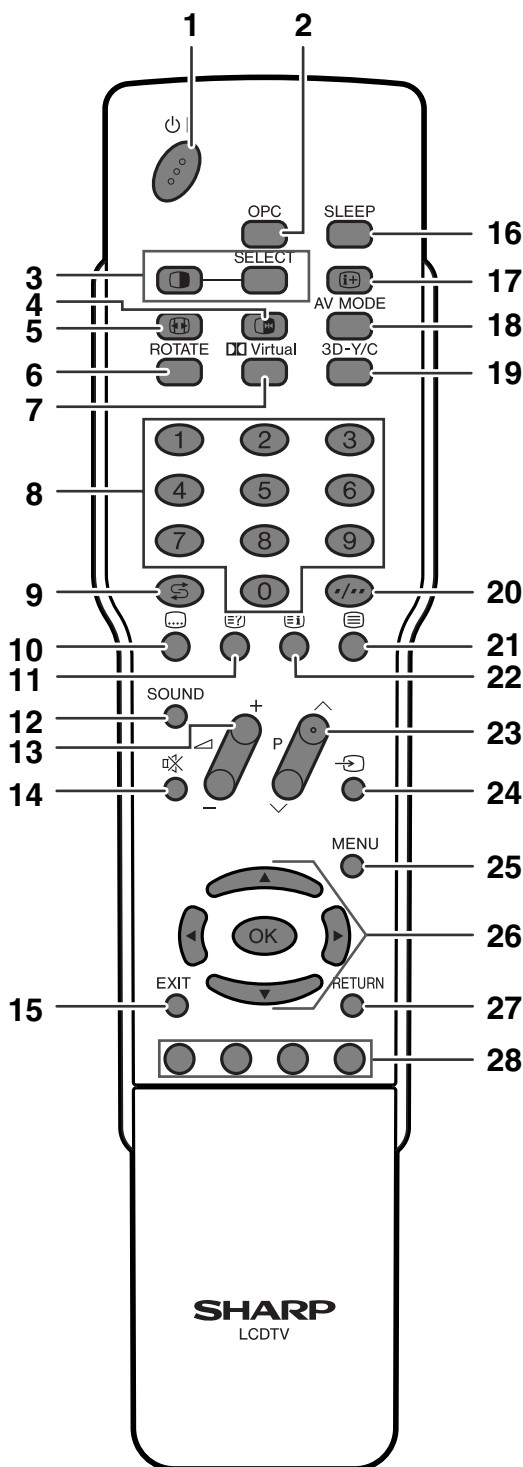

REMARQUE

• Pour utiliser la télécommande, dirigez-la vers l'écran.

- 1 **⏻ (ATTENTE/MARCHE)**  
Pour mettre sous et hors tension. (Voir page 15.)
- 2 **OPC**  
Pour activer ou désactiver la Commande d'image optique (OPC). (Voir page 26.)
- 3 **⏻ (Double écran)**  
Règle le mode d'image double. Appuyez de nouveau sur **⏻** pour revenir à l'image normale. (Voir page 49.)
- SELECT**  
Pour sélectionner n'importe lequel des écrans en mode Double écran.

- 4 **⏻ (ARRET/MAINTIEN POUR TELETEXTE)**  
Mode d'entrée TV/externe : Change le mode d'image fixe.  
Mode TELETEXTE : Immobilise des pages multiples à l'écran alors que les autres pages sont automatiquement mises à jour. Appuyez de nouveau sur **⏻** pour revenir à l'image normale. (Voir pages 49 et 50.)
- 5 **⏻ (MODE GRAND ECRAN)**  
Mode d'entrée TV/externe : Change le mode d'image large. (Voir pages 42 e 43.)  
Mode TELETEXTE : Règle la zone d'agrandissement. (totale/ moitié supérieure/moitié inférieure) (Voir page 50.)
- 6 **ROTATE**  
Règle l'orientation de l'image. (Voir page 45.)
- 7 **Virtual** :  
Sélectionne les réglages Virtual Dolby Surround. (Voir page 18.)
- 8 **0 - 9**  
Mode d'entrée TV/externe : Règle le canal.  
Mode TELETEXTE : Règle la page.
- 9 **⏻ (Flashback)**  
Appuyez sur cette touche pour revenir à l'image précédente dans le mode de visionnement normal. (Voir page 16.)
- 10 **⏻ (Sous-titres pour TELETEXTE)**  
Mode d'entrée TV/externe : Pour activer ou désactiver les sous-titres. (Voir page 51.)
- 11 **⏻ (Montre les informations cachées pour TELETEXTE)**  
Mode TELETEXTE : Affiche les caractères dissimulés. (Voir page 50.)
- 12 **SOUND**  
Sélectionne le mode de son multiplex. (Voir page 17.)
- 13 **▲/▼ (VOLUME)**  
Règle le volume. (Voir page 17.)
- 14 **⏻ (MUTE)**  
Coupe le son. (Voir page 18.)
- 15 **EXIT**  
Eteint l'affichage à l'écran.
- 16 **SLEEP**  
Règle la Minuterie d'extinction. (Voir page 46.)
- 17 **⏻ (Affichage d'informations)**  
Affiche les informations sur le programme.
- 18 **AV MODE**  
Sélectionne un réglage vidéo MODE AV (STANDARD, CINÉMA, JEU, UTILISATEUR, DYNAMIQUE) ou MODE PC (STANDARD, UTILISATEUR) (Voir page 41.)
- 19 **3D-Y/C**  
Pour activer ou désactiver la fonction 3D-Y/C. (Voir page 29.)
- 20 **-/- (Chiffre de sélection du canal)**  
Modifie les chiffres du canal télévisé sélectionné. (Voir page 16.)
- 21 **⏻ (TELETEXTE)**  
Sélectionne le mode TELETEXTE (toute image TV, toute image TEXTE, image TV/TEXTE) (Voir pages 50 et 51.)
- 22 **⏻ (Vue d'ensemble TOP pour TELETEXTE)**  
Mode TELETEXTE : Affiche une page d'index pour l'information CEEFAX/FLOF. Vue d'ensemble TOP pour programme TOP. (Voir page 51.)
- 23 **P^/P^V**  
Mode d'entrée TV/externe : Sélectionne le canal ou passe au mode d'entrée TV.  
Mode TELETEXTE : Sélectionne la page. (Voir page 50.)
- 24 **⏻ (SOURCE D'ENTREE)**  
Sélectionne une source d'entrée. (TV, Entrée 1, Entrée 2, Entrée 3, Entrée 4, Entrée 5) (Voir pages 32, 39, 40 et 49.)
- 25 **MENU**  
Affiche l'écran du menu.
- 26 **▲/▼/◀/▶ (Curseur)**  
Sélectionne la rubrique désirée sur l'écran de réglage.
- OK**  
Exécute une commande.
- 27 **RETURN**  
Mode MENU : Revient à l'écran de menu précédent.
- 28 **Couleur (ROUGE/VERT/JAUNE/BLEU)**  
Mode TELETEXTE : Sélectionne une page. (Voir page 50.)



# Pour regarder la télévision

## Mise sous tension

Appuyez sur la touche d'alimentation de téléviseur.

- Le téléviseur est en marche. (Au bout de quelques secondes, une fenêtre apparaîtra accompagnée d'un son.)

### REMARQUE

- L'installation initiale démarre lorsque le système est mis sous tension pour la première fois. Si le système a déjà été mis sous tension, l'autoinstallation n'a pas lieu. Voir page 21 pour tenter l'auto installation à partir du menu Installation.

## Mise hors tension

Appuyez sur  de la télécommande.

- Le téléviseur entre en mode d'attente et l'image à l'écran disparaît.
- Le indicateur d'alimentation sur le téléviseur passe du vert au rouge.

Appuyez sur la touche d'alimentation de téléviseur.

- L'indicateur d'alimentation sur téléviseur s'éteint progressivement.
- Si vous éteignez le téléviseur avec la touche d'alimentation, vous ne pourrez pas mettre l'appareil sous tension en appuyant sur  sur la télécommande.

### REMARQUE

- Si vous prévoyez de ne pas utiliser la téléviseur pendant une période prolongée, veillez à retirer les cordons secteur de la prise d'alimentation.
- Une faible quantité d'électricité est consommée même lorsque la touche d'alimentation est en position hors tension.

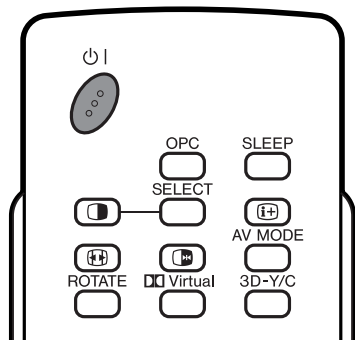
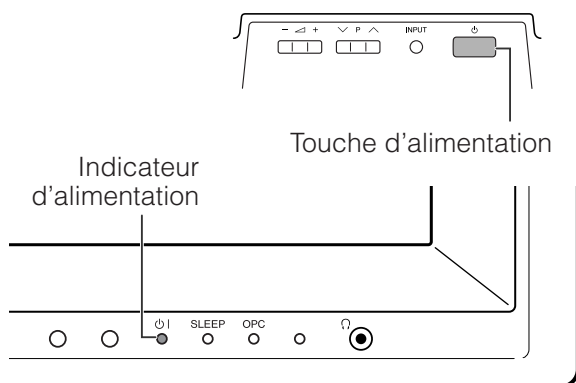

### Indicateur de statut de l'écran

Arrêt	Hors tension
Rouge	Le téléviseur est en mode d'attente.
Vert	Le téléviseur est sous tension.

## Pour regarder la télévision

### Opérations sur une touche pour changer de canal

Vous pouvez changer de canal de plusieurs façons.

#### Utilisation de P $\wedge$ /V sur la télécommande

- Appuyez sur P $\wedge$  pour augmenter le numéro de canal.
- Appuyez sur P $\vee$  pour diminuer le numéro de canal.

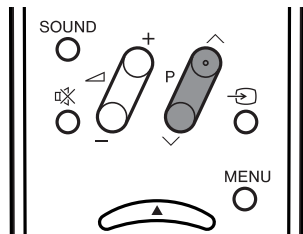

#### REMARQUE

- P $\vee$ / $\wedge$  sur l'écran fonctionne de la même manière que P $\vee$ / $\wedge$  sur la télécommande.

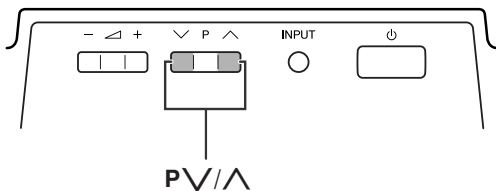

#### Utilisation de 0 – 9 sur la télécommande

Sélectionnez directement les canaux en appuyant sur les touches 0 à 9.

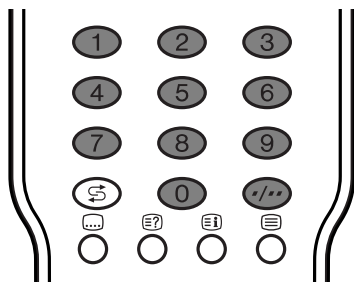

#### EXEMPLE

Pour sélectionner un canal à un chiffre (par ex. le canal 2) :

- Appuyez sur **2**. Si "2" est indiqué et si l'image ne change pas, appuyez sur **-/--** pour passer au mode de sélection à un chiffre et appuyez de nouveau sur **2**.

Pour sélectionner un canal à deux chiffres (par ex. le canal 12) :

- Appuyez sur **-/--** pour régler le mode de sélection à deux chiffres. Appuyez sur **1**, et ensuite sur **2**.

#### REMARQUE

- Effectuez cette opération en 3 secondes, sinon la sélection ne sera pas effectuée en mode de canal à 2 chiffres.

#### Pour regarder les informations Télétexte

Regardez directement une page avec un numéro à trois chiffres de 100 à 899 en appuyant sur **0** à **9**.

#### Affichage des canaux

L'affichage des canaux change de la manière suivante après 3 secondes environ.

(Exemple)

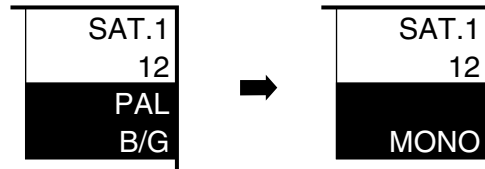

#### Utilisation de FLASHBACK (↶) sur la télécommande

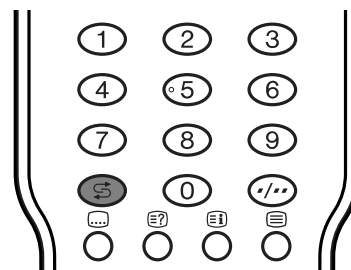

Appuyez sur **↶** pour passer du canal accordé actuel au canal accordé précédemment.

Appuyez de nouveau sur **↶** pour revenir au canal accordé actuel.

Appuyez sur **↶** pour basculer entre la source d'entrée actuellement sélectionnée et celle précédemment sélectionnée.

Appuyez sur **↶** pour revenir à la page précédente en mode TELETEXTE.

## Pour regarder la télévision

### Utilisation de SOUND de la télécommande

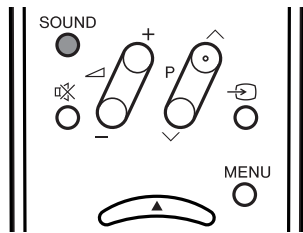

#### Dans les émissions télévisées NICAM TV

##### Lors de la réception d'un signal stéréo

A chaque pression sur **SOUND**, le mode passe de NICAM STÉRÉO à MONO.

##### Lors de la réception d'un signal bilingue

A chaque pression sur **SOUND**, le mode passe de NICAM CH A à NICAM CH B, NICAM CH AB et MONO.

##### Lors de la réception d'un signal monaural

A chaque pression sur **SOUND**, le mode passe de NICAM MONO à MONO.

#### Dans le mode TV des émissions télévisées A2 TV

##### Lors de la réception d'un signal stéréo

A chaque pression sur **SOUND**, le mode passe de STÉRÉO à MONO.

##### Lors de la réception d'un signal bilingue

A chaque pression sur **SOUND**, le mode passe entre CH A, CH B et CH AB.

##### Lors de la réception d'un signal monaural

Lorsque vous appuyez sur **SOUND**, "MONO" apparaît.

#### REMARQUE

- Lorsqu'aucun signal n'est entré, le mode de son affiche "MONO".

### Opération sur une touche pour changer le volume/son

#### Changer le volume

Vous pouvez changer le volume sur l'écran ou sur la télécommande.

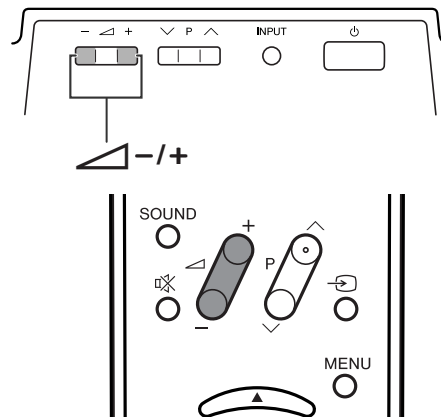

- Pour augmenter le volume, appuyez sur +.
- Pour diminuer le volume, appuyez sur -.



#### REMARQUE

- Les modes "TV", "Entrée 1", "Entrée 2", "Entrée 3", "Entrée 4", "Entrée 5" peuvent mémoriser chacun séparément les valeurs de réglage du volume.

Lorsque "Entrée 4" est réglé sur "Sortie audio (Variable)", l'indicateur à l'écran change de la manière indiquée ci-dessous.



#### Etat audio

Appareil de sortie	Sortie audio	
	Fixe	Variable
Haut-parleur	Son variable	Sourdine
AUDIO OUTPUT	Constant comme spécifié	Son variable

#### REMARQUE

- Voir page 46 pour les détails sur la fonction de sortie audio.

## Pour regarder la télévision

### Utilisation de de la télécommande

 coupe la sortie de son en cours.

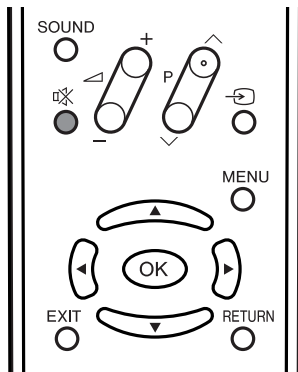

1





Appuyez sur .

- “” est affiché pendant 30 minutes à l'écran, et le son est coupé.

**Sourdine**



#### REMARQUE

- En appuyant sur  durant les 30 minutes, la sourdine peut être annulée en utilisant les méthodes ci-dessous.
  - La pression sur -/+ ou  peut également annuler la sourdine.
- **La sourdine est annulée lorsque 30 minutes se sont écoulées. Toutefois, le son ne sort pas brusquement à plein volume car le niveau du volume est automatiquement réglé sur 0.**



2

Appuyez de nouveau sur  pour annuler la sourdine dans les 30 minutes.

- Avant 30 minutes, le niveau du volume revient au réglage précédent.
- Après 30 minutes, augmentez le volume en appuyant sur +.

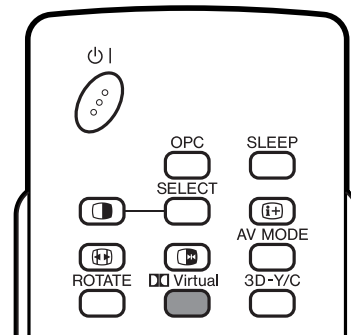
### Utilisation de Virtual sur la télécommande



 Virtual produit un effet virtuel Dolby des haut-parleurs. A chaque pression sur  Virtual, le mode commute entre Marche et Arrêt.

#### Options sonores Dolby Virtual

- Marche : Rend possible l'écoute d'un son surround réaliste et naturel.
- Arrêt : Sortie du son normal.



#### REMARQUE

- Vous pouvez obtenir les mêmes réglages en choisissant “Dolby Virtual” dans les rubriques du menu. (Voir page 30.)

# Réglages de base

## Touches d'opération du menu

Utilisez les touches suivantes de la télécommande pour opérer le menu.

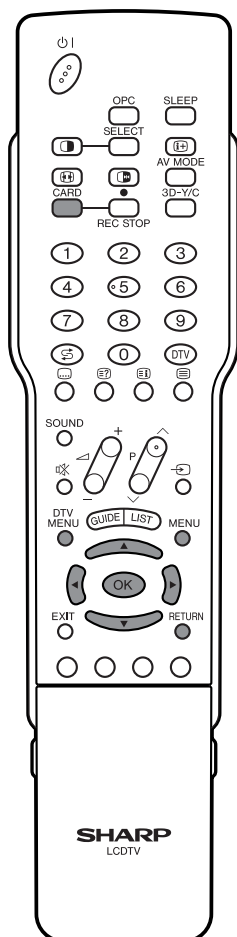

**MENU:** Appuyez pour ouvrir ou fermer l'écran du menu.

**▲/▼/◀/▶:** Appuyez pour sélectionner une rubrique désirée sur l'écran ou ajuster une rubrique sélectionnée.

**OK:** Appuyez pour avancer à l'étape suivante ou effectuer les sélections.

**RETURN:** Appuyez pour revenir à l'étape précédente.

## Affichage à l'écran

### Exemple

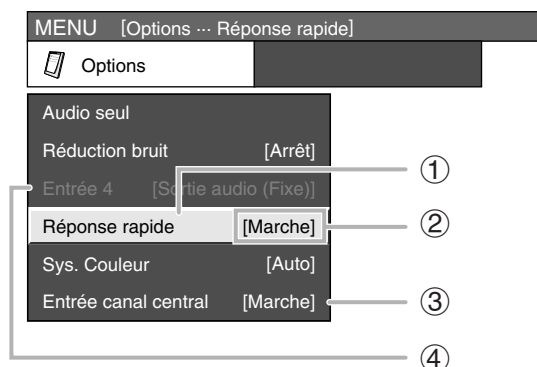

- ① Rubrique affichée en jaune
  - Ceci indique la rubrique actuellement sélectionnée.
  - Appuyez sur **OK** pour aller à l'écran de réglage pour cette rubrique.
- ② Rubrique entre parenthèses
  - Ceci indique le réglage actuel pour la rubrique.
- ③ Rubrique affichée en blanc
  - Ceci indique qu'une rubrique peut être sélectionnée.
- ④ Rubrique affichée en gris
  - Ceci indique qu'aucune rubrique ne peut être sélectionnée.
  - \*Il existe diverses raisons pour lesquelles les rubriques ne peuvent pas être sélectionnées, mais les principales raisons sont les suivantes:
    1. Rien n'est raccordé à la prise d'entrée sélectionnée.
    2. La fonction n'est pas compatible avec le signal d'entrée actuel.

### REMARQUE

- Les options du menu sont différentes dans les modes d'entrée sélectionnés, mais les marches à suivre sont les mêmes.
- Les écrans dans le mode d'emploi ne sont qu'à titre explicatif (certains sont agrandis; d'autres coupés) et peuvent légèrement varier des écrans réels.

## Réglages de base

### Rubriques du menu du mode d'entrée TV/AV

Liste des rubriques du menu AV pour vous aider avec les opérations



OPC .....	Page 26
Rétro éclair. ....	Page 27
Contraste .....	Page 27
Luminos. ....	Page 27
Couleur .....	Page 27
Teinte .....	Page 27
Netteté .....	Page 27
Avancé	
C.M.S. ....	Page 28
Temp Couleur .....	Page 28
Noir .....	Page 28
3D-Y/C .....	Page 29
Noir et blanc .....	Page 29
Mode film .....	Page 29
Réglage I/P .....	Page 29



Aigus .....	Page 30
Graves .....	Page 30
Balance .....	Page 30
Dolby Virtual .....	Page 30



Aucun sgn arrêt .....	Page 31
Pas d'opé arrêt .....	Page 31



Autoinstallation .....	Page 21
Installation programme .....	Pages 21-25
Verrouil. Enfant .....	Page 47
Etiquet. d'entrée .....	Page 40
Ajust. Haut-parleur .....	Page 37
Position .....	Page 38
WSS .....	Page 41
Mode 4:3 .....	Page 41
Rotation .....	Page 45
Langue .....	Page 26



Audio seul .....	Page 38
Réduction bruit .....	Page 44
Sélection d'entrée .....	Page 39
Entrée 4 .....	Page 46
Réponse rapide .....	Page 44
Syst. couleur .....	Page 40
Entrée canal central .....	Page 48

### Rubriques du menu du mode d'entrée PC\*

Liste des rubriques du menu PC pour vous aider avec les opérations



OPC .....	Page 26
Rétro éclair. ....	Page 27
Contraste .....	Page 27
Luminos. ....	Page 27
Rouge .....	Page 27
Vert .....	Page 27
Bleu .....	Page 27
Avancé	
C.M.S. ....	Page 28



Aigus .....	Page 30
Graves .....	Page 30
Balance .....	Page 30
Dolby Virtual .....	Page 30



Gestion alim. ....	Page 31
--------------------	---------



Ajust. Haut-parleur .....	Page 37
Signal d'entrée .....	Page 44
Sync.Automat. ....	Page 38
Sync.fine .....	Page 39
Etiquet. d'entrée .....	Page 40
Rotation .....	Page 45
Langue .....	Page 26

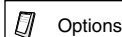

Audio seul .....	Page 38
Sélection d'entrée .....	Page 39
Entrée 4 .....	Page 46
Réponse rapide .....	Page 44
Entrée canal central .....	Page 48

\*Si INPUT 5 est réglé sur PC

## Réglages de base

### Auto installation

Vous pouvez lancer de nouveau l'auto installation, même après l'installation des canaux pré-réglés.

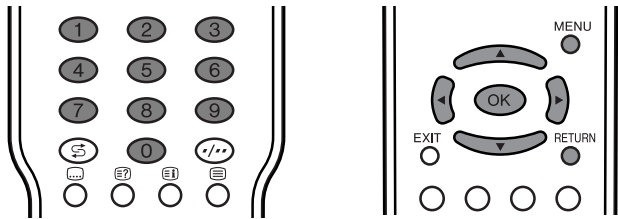

**1** Appuyez sur **MENU** et l'écran du MENU s'affichera.

**2** Appuyez sur ◀/▶ pour sélectionner "Installation".

**3** Appuyez sur ▲/▼ pour sélectionner "Autoinstallation", et appuyez ensuite sur **OK**.

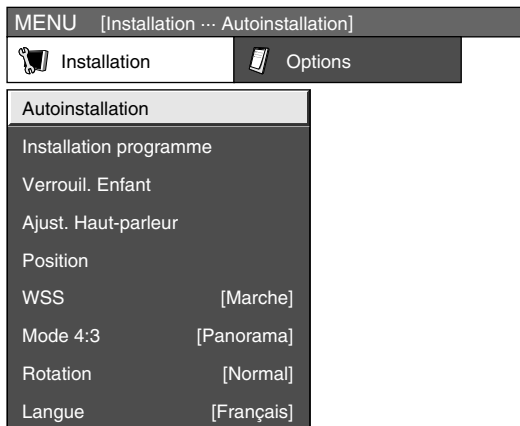

**4** Si vous avez déjà défini le code confidentiel, saisissez-le ici.

- Reportez-vous page 47 pour le réglage du code confidentiel.

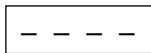

**5** Appuyez sur ◀/▶ pour sélectionner "oui", et appuyez ensuite sur **OK**.

**6** Vous pouvez régler la langue et le pays de la même manière que pour l'auto installation initiale. Suivez les étapes 1 et 2 de la page 11.

Après ce réglage, la recherche automatique commence dans l'ordre suivant.

- ① Recherche auto de programme
- ② Désignation auto
- ③ Tri auto
- ④ Téléchargement des pré-réglages

Vous n'avez pas d'opération à effectuer pendant la recherche automatique.

#### REMARQUE

- N'éteignez pas le téléviseur alors que le message "Installation automatique terminée" est affiché, car le téléviseur est entrain de sauvegarder les données trouvées pendant que le message est affiché.

### Installation du programme

Vous pouvez de nouveau lancer la procédure d'auto installation à tout moment, en accédant au menu Installation, puis Installation de programme. Les canaux peuvent être accordés automatiquement ou manuellement.

#### Recherche auto

Vous pouvez aussi rechercher automatiquement et télécharger les canaux télévisés en suivant la procédure ci-dessous. Il s'agit de la même fonction que celle de la recherche automatique de programme pour le téléchargement des pré-réglages dans l'auto installation.

**1** Appuyez sur **MENU** et l'écran du MENU s'affichera.

**2** Appuyez sur ◀/▶ pour sélectionner "Installation".

**3** Appuyez sur ▲/▼ pour sélectionner "Installation programme", et appuyez ensuite sur **OK**.

Si vous avez déjà défini le code confidentiel, saisissez-le ici.

- Reportez-vous page 47 pour le réglage du code confidentiel.

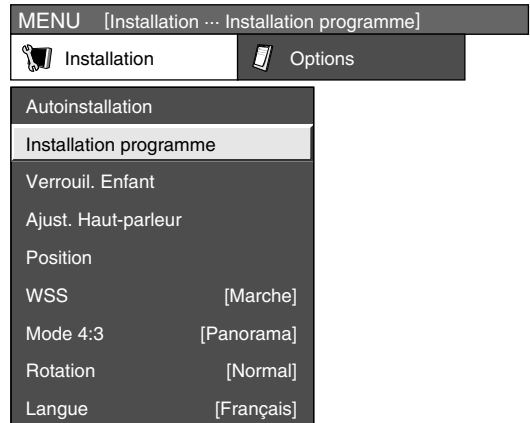

**4** Appuyez sur ▲/▼ pour sélectionner "Recherche auto", et appuyez ensuite sur **OK**.

**5** Appuyez sur ◀/▶ pour sélectionner "oui", et appuyez ensuite sur **OK**.

- La recherche automatique commence dans l'ordre suivant.
  - ① Recherche auto de programme
  - ② Désignation auto
  - ③ Tri auto
  - ④ Téléchargement des pré-réglages

#### REMARQUE

- Reportez-vous page 11 pour les détails.
- N'éteignez pas le téléviseur alors que le message "Installation du programme terminée" est affiché, car le téléviseur est entrain de sauvegarder les données trouvées pendant que le message est affiché.

## Réglages de base

### Réglage manuel de chaque canal

Vous pouvez régler manuellement certaines rubriques des canaux. Ces rubriques sont Fin (Fréquence TV), Syst. couleur, Syst. son, Station (Nom de la station), Omission, Décodeur, Verrou. (Verrouil. Enfant) et Amplificateur.

**1** Appuyez sur **MENU** et l'écran du MENU s'affichera.

**2** Appuyez sur ◀/▶ pour sélectionner "Installation".

**3** Appuyez sur ▲/▼ pour sélectionner "Installation programme", et appuyez ensuite sur **OK**.  
Si vous avez déjà défini le code confidentiel, saisissez-le ici.  
• Reportez-vous page 47 pour le réglage du code confidentiel.

**4** Appuyez sur ▲/▼ pour sélectionner "Réglage manuel", et appuyez ensuite sur **OK**.

**5** Appuyez sur ◀/▶ pour sélectionner "oui", et appuyez ensuite sur **OK**.

### Menu "Réglage manuel" d'Installation programme

01 SAT.1	02 PR07	03 KABEL		
SUIVANT				

#### REMARQUE

- Lorsque vous sortez du menu "Réglage manuel" d'Installation programme, le téléchargement des pré-réglages est automatiquement lancé si vous changez les informations sur ce menu.

Vous pouvez sélectionner l'un des réglages suivants.

- ① Fin
- ② Syst. couleur (Voir page 23.)
- ③ Syst. son (Voir page 23.)
- ④ Station (Voir page 23.)
- ⑤ Omission (Voir page 24.)
- ⑥ Décodeur (Voir page 24.)
- ⑦ Verrou. (Voir page 24.)
- ⑧ Amplificateur (Voir page 24.)

### Accord fin

**1** Appuyez sur ▲/▼/◀/▶ pour sélectionner le canal à éditer, et appuyez ensuite sur **OK**.  
• Les informations sur le canal sélectionné sont affichées.

**2** Appuyez sur ▲/▼ pour sélectionner "Fin", et appuyez ensuite sur **OK**.

**3** Appuyez sur ◀/▶ pour régler la fréquence, et appuyez ensuite sur **OK**.  
• Réglez en prenant l'image de l'arrière-plan comme référence.

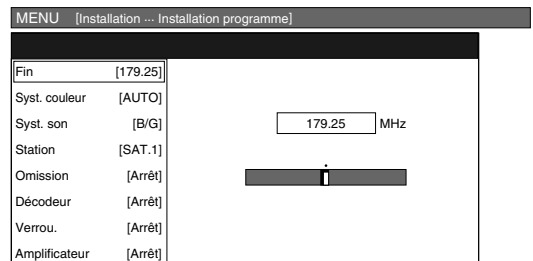

- Au lieu de ce qui précède, vous pouvez également régler en entrant directement le numéro de fréquence du canal avec 0 - 9.

#### EXEMPLE

- 179,25 MHz: Appuyez sur **1** → **7** → **9** → **2** → **5**.
- 49,25 MHz: Appuyez sur **4** → **9** → **2** → **5** → **OK**.



## Réglages de base

### Réglage manuel de chaque canal (suite)

#### Système couleur

**1** Appuyez sur ▲/▼/◀/▶ pour sélectionner le canal à éditer, et appuyez ensuite sur **OK**.  
• Les informations sur le canal sélectionné sont affichées.

**2** Appuyez sur ▲/▼ pour sélectionner "Syst. couleur", et appuyez ensuite sur **OK**.  
• La liste des systèmes couleur recevables s'affiche.  
(AUTO, PAL, SECAM, NTSC 4.43, PAL-60)

**3** Appuyez sur ▲/▼ pour sélectionner le système couleur optimum, et appuyez ensuite sur **OK**.

#### Système sonore (Système de diffusion)

**1** Appuyez sur ▲/▼/◀/▶ pour sélectionner le canal à éditer, et appuyez ensuite sur **OK**.  
• Les informations sur le canal sélectionné sont affichées.

**2** Appuyez sur ▲/▼ pour sélectionner "Syst. son", et appuyez ensuite sur **OK**.  
• La liste des systèmes son (systèmes de diffusion) recevables s'affiche.  
(B/G, D/K, I, L, L')

**3** Appuyez sur ▲/▼ pour sélectionner le système son optimum, et appuyez ensuite sur **OK**.

### Désignation des canaux

Lorsqu'un canal télévisé envoie le nom de son réseau, l'auto installation détecte l'information et lui attribue un nom. Vous pouvez toutefois changer le nom individuel des canaux.

**1** Appuyez sur ▲/▼/◀/▶ pour sélectionner le canal à éditer, et appuyez ensuite sur **OK**.  
• Les informations sur le canal sélectionné sont affichées.

**2** Appuyez sur ▲/▼ pour sélectionner "Station", et appuyez ensuite sur **OK**.  
• Un alphabet et des nombres sont affichés.

#### Menu Désignation

Fin	[179.25]	
Syst. couleur	[AUTO]	
Syst. son	[B/G]	
Station	[SAT.1]	<input type="text"/>
Omission	[Arrêt]	A B C D E F G H I J ANNULER
Décodeur	[Arrêt]	K L M N O P Q R S T PRÉCÉD
Verrou.	[Arrêt]	U V W X Y Z + - . _
Amplificateur	[Arrêt]	0 1 2 3 4 5 6 7 8 9 FIN

**3** Appuyez sur ▲/▼/◀/▶ pour sélectionner chaque caractère du nouveau nom du canal et appuyez ensuite sur **OK**.

**4** Répétez l'opération jusqu'à ce que le nom soit écrit.  
• Ce nom peut avoir 5 caractères ou moins.

## Réglages de base

### Réglage manuel de chaque canal (suite)

#### Omission des canaux

Les canaux pour lesquels "Omission" a été réglée sur "Marche" sont omis lorsque **P^/P^** sont utilisés même s'ils sont sélectionnés lorsque vous regardez l'image à partir du téléviseur.

**1** Appuyez sur **▲/▼/◀/▶** pour sélectionner le canal à éditer, et appuyez ensuite sur **OK**.  
• Les informations sur le canal sélectionné sont affichées.

**2** Appuyez sur **▲/▼** pour sélectionner "Omission", et appuyez ensuite sur **OK**.  
• Le menu d'omission s'affiche.

**3** Appuyez sur **▲/▼** pour régler "Omission" sur "Marche", et appuyez ensuite sur **OK**.

#### Réglage du décodeur

Vous devrez attribuer l'entrée de la prise lorsque vous branchez un décodeur sur l'appareil.

**1** Appuyez sur **▲/▼/◀/▶** pour sélectionner le canal à éditer, et appuyez ensuite sur **OK**.  
• Les informations sur le canal sélectionné sont affichées.

**2** Appuyez sur **▲/▼** pour sélectionner "Décodeur", et appuyez ensuite sur **OK**.  
• Les informations sur les prises d'entrée sont affichées.  
(Arrêt, Entrée1, Entrée2, Entrée3)

**3** Appuyez sur **▲/▼** pour régler "Décodeur" sur "Entrée1", "Entrée2" ou "Entrée3" et appuyez ensuite sur **OK**.

#### REMARQUE

- "Arrêt" est la valeur pré-réglée d'usine.
- "Entrée1" est la sélection recommandée.

### Réglage du verrouillage enfant

Vous pouvez verrouiller le visionnement de n'importe quel canal.

**1** Appuyez sur **▲/▼/◀/▶** pour sélectionner le canal à éditer, et appuyez ensuite sur **OK**.  
• Les informations sur le canal sélectionné sont affichées.

**2** Appuyez sur **▲/▼** pour sélectionner "Verrou.", et appuyez ensuite sur **OK**.  
• Le menu Verrouillage enfant s'affiche.

**3** Appuyez sur **▲/▼** pour régler "Verrou." sur "Marche", et appuyez ensuite sur **OK**.

#### REMARQUE

- Reportez-vous page 47 pour le réglage du code confidentiel.
- Lorsque "Verrou." est réglé sur "Marche" pour un canal, "VERROUIL. ACTIVÉ" est affiché, et l'image et le son du canal sont bloqués.
- En appuyant sur **OK** lorsque "VERROUIL. ACTIVÉ" s'affiche, l'écran de saisie du code confidentiel s'affichera. La saisie du bon code confidentiel libère provisoirement le verrouillage enfant jusqu'à ce que l'appareil soit mis hors tension.

### Réglage de l'amplificateur

La qualité de l'image peut être améliorée dans les régions avec une faible puissance de signal en utilisant cette fonction.

**1** Appuyez sur **▲/▼/◀/▶** pour sélectionner le canal à éditer, et appuyez ensuite sur **OK**.

**2** Appuyez sur **▲/▼** pour sélectionner "Amplificateur", et appuyez ensuite sur **OK**.  
• Le menu de l'amplificateur s'affiche.

**3** Appuyez sur **▲/▼** pour régler "Amplificateur" sur "Marche", et appuyez ensuite sur **OK**.

#### REMARQUE

- Si la puissance du signal est assez forte pour le canal sélectionné, l'effet est négligeable et peut engendrer une instabilité. Le cas échéant, sélectionnez "Arrêt".

## Réglages de base

### Tri

Les positions des canaux peuvent être librement triées.

- 1 Appuyez sur **MENU** et l'écran du MENU s'affichera.
- 2 Appuyez sur ◀/▶ pour sélectionner "Installation".
- 3 Appuyez sur ▲/▼ pour sélectionner "Installation programme", et appuyez ensuite sur **OK**.  
Si vous avez déjà défini le code confidentiel, saisissez-le ici.  
• Reportez-vous page 47 pour le réglage du code confidentiel.
- 4 Appuyez sur ▲/▼ pour sélectionner "Tri", et appuyez ensuite sur **OK**.
- 5 Appuyez sur ◀/▶ pour sélectionner "oui", et appuyez ensuite sur **OK**.
- 6 Appuyez sur ▲/▼/◀/▶ pour sélectionner le canal à déplacer, et appuyez ensuite sur **OK**.
- 7 Déplacez-le dans la position désirée en appuyant sur ▲/▼/◀/▶, et appuyez ensuite sur **OK**.
- 8 Répétez les étapes 6 et 7 jusqu'à ce que tous les canaux désirés soient triés.

#### Menus de tri

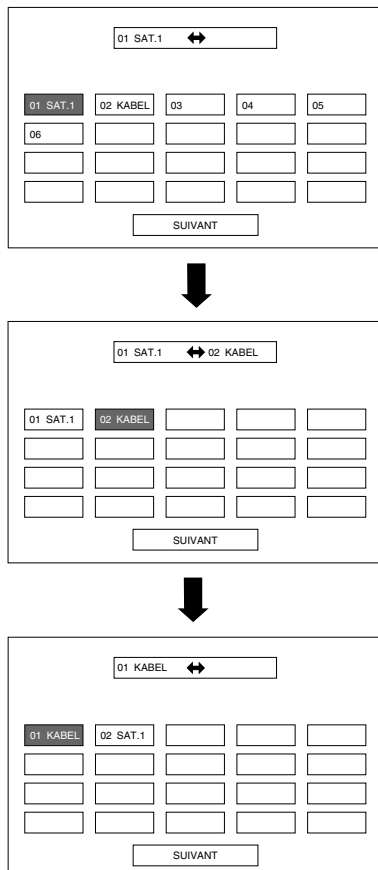

### Effacer chaîne

Les programmes individuels peuvent être effacés.

- 1 Répétez les étapes 1 à 3 dans **Tri**.
- 2 Appuyez sur ▲/▼ pour sélectionner "Effacer chaîne", et appuyez ensuite sur **OK**.
- 3 Appuyez sur ◀/▶ pour sélectionner "oui", et appuyez ensuite sur **OK**.
- 4 Appuyez sur ▲/▼/◀/▶ pour choisir le programme que l'on souhaite effacer, puis appuyez sur **OK**.  
• Un écran de message apparaît en incrustation.
- 5 Appuyez sur ◀/▶ pour sélectionner "oui", et appuyez ensuite sur **OK** pour effacer le programme sélectionné. Tous les programmes suivants sont décalés vers le haut.
- 6 Répétez l'étape 5 jusqu'à ce que tous les canaux désirés soient effacés.

#### Menus Effacer chaîne

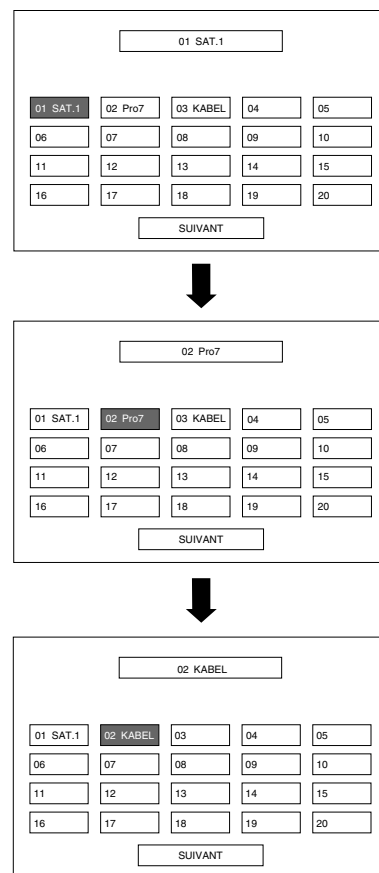

### Réglage de la langue pour l'affichage sur écran

Vous pouvez également sélectionner une langue à partir du menu d'installation. Sélectionnez parmi 13 langues.

- 1 Appuyez sur **MENU** et l'écran du MENU s'affichera.
- 2 Appuyez sur ◀/▶ pour sélectionner "Installation".
- 3 Appuyez sur ▲/▼ pour sélectionner "Langue", et appuyez ensuite sur **OK**.
- 4 Appuyez sur ▲/▼/◀/▶ pour sélectionner la langue désirée dans la liste à l'écran, et appuyez ensuite sur **OK**.

#### Liste des langues

Allemand	Italien
Anglais	Polonais
Espagnol	Portugais
Finnois	Russe
Français	Suédois
Grec	Turc
Hollandais	

### Réglage OPC

Ajuste automatiquement la luminosité de l'écran.

#### Utilisation de OPC sur la télécommande

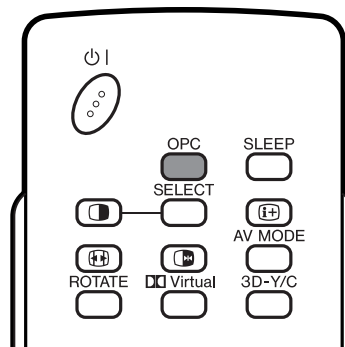

Appuyez sur **OPC** pour activer ou désactiver la Commande d'image optique (OPC).

#### Utilisation de OPC sur l'écran du menu

- 1 Appuyez sur **MENU** et l'écran du MENU s'affichera.
- 2 Appuyez sur ◀/▶ pour sélectionner "Image".
- 3 Appuyez sur ◀/▶ pour sélectionner "OPC".
- 4 Appuyez sur ◀/▶ pour sélectionner "Marche".

#### REMARQUE

- Si réglé sur "Marche", détecte la lumière ambiante et ajuste automatiquement la luminosité du fond. Assurez-vous qu'aucun objet n'obstrue le capteur OPC, ce qui pourrait avoir une incidence sur sa capacité à percevoir la lumière environnante.

Rubrique sélectionnée	Description
<b>Arrêt</b>	La luminosité est fixée sur la valeur réglée pour "Rétro éclair" (voir page 27).
<b>Marche</b>	Ajuste automatiquement

## Réglages de base

### Réglages de l'image

Ajustez l'image selon vos préférences avec les réglages de l'image suivants.

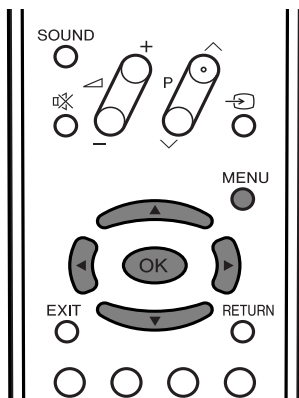

1

Appuyez sur **MENU** et l'écran du MENU s'affichera.

2

Appuyez sur ◀▶ pour sélectionner "Image".

3

Appuyez sur ▲▼ pour sélectionner une rubrique de réglage spécifique.

4

Appuyez sur ◀▶ pour régler la rubrique sur la position désirée.

#### REMARQUE

- Pour remettre toutes les rubriques de réglage aux valeurs pré-réglées d'usine, appuyez sur ▲▼ pour sélectionner "Réinitial.", et appuyez ensuite sur **OK**.

### Rubriques de réglages pour source AV

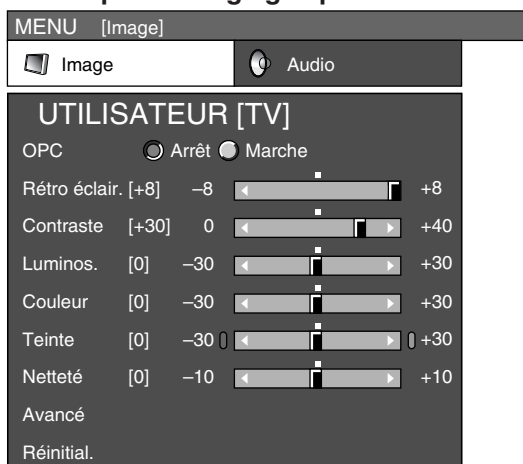

### Rubriques de réglage pour source PC

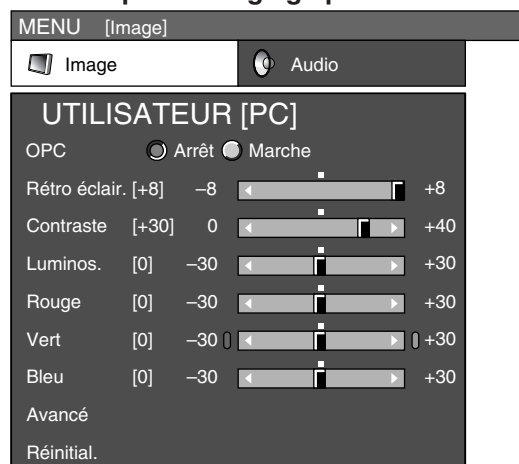

Rubrique sélectionnée	Touche ◀	Touche ▶
<b>Rétro éclair.</b>	L'écran s'assombrit	L'écran s'illumine
<b>Contraste</b>	Pour diminuer le contraste	Pour augmenter le contraste
<b>Luminos.</b>	Pour diminuer la luminosité	Pour augmenter la luminosité
<b>Couleur</b>	Pour diminuer l'intensité des couleurs	Pour augmenter l'intensité des couleurs
<b>Teinte</b>	Les tons chair deviennent plus violets	Les tons chair deviennent plus verts.
<b>Netteté</b>	Pour diminuer la netteté	Pour augmenter la netteté

Rubrique sélectionnée	Touche ◀	Touche ▶
<b>Rétro éclair.</b>	L'écran s'assombrit	L'écran s'illumine
<b>Contraste</b>	Pour diminuer le contraste	Pour augmenter le contraste
<b>Luminos.</b>	Pour diminuer la luminosité	Pour augmenter la luminosité
<b>Rouge</b>	Pour atténuer le rouge	Pour accentuer le rouge
<b>Vert</b>	Pour atténuer le vert	Pour accentuer le vert
<b>Bleu</b>	Pour atténuer le bleu	Pour accentuer le bleu

#### REMARQUE

- Sélectionnez "Avancé" puis appuyez sur **OK** pour régler "C.M.S.-Teintes", "C.M.S.-Saturations", "C.M.S.-Valeurs", "Temp Couleur", "Noir", "3D-Y/C", "Noir et blanc", "Mode film" ou "Réglage I/P". Voir pages 28 et 29.

#### REMARQUE

- Sélectionnez "Avancé" puis appuyez sur **OK** pour régler "C.M.S.-Teintes", "C.M.S.-Saturations", "C.M.S.-Valeurs".

## Réglages de base

### C.M.S. (Système de gestion des couleurs)

La tonalité des couleurs est gérée en utilisant le réglage d'accord du système de six couleurs.

**1** Appuyez sur **MENU** et l'écran du MENU s'affichera.

**2** Appuyez sur ◀/▶ pour sélectionner "Image".

**3** Appuyez sur ▲/▼ pour sélectionner "Avancé", et appuyez ensuite sur **OK**.

**4** Appuyez sur ▲/▼ pour sélectionner "C.M.S.-Teintes", et appuyez ensuite sur **OK**.

**5** Appuyez sur ▲/▼ pour sélectionner une rubrique de réglage spécifique.

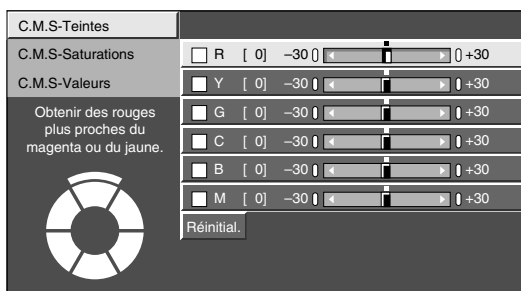

- Vous pouvez sélectionner "C.M.S.-Saturations" ou "C.M.S.-Valeurs" ici à la place de "C.M.S.-Teintes".

**6** Appuyez sur ◀/▶ pour régler la rubrique sur la position désirée.

#### REMARQUE

- Pour remettre toutes les rubriques de réglage aux valeurs pré-réglées d'usine, appuyez sur ▲/▼ pour sélectionner "Réinitial.", et appuyez ensuite sur **OK**.

Rubrique sélectionnée	Description
<b>C.M.S.-Teintes</b>	Il s'agit d'une norme pour ajuster la couleur avec une nuance de rouge ou une nuance de bleu.
<b>C.M.S.-Saturations</b>	Augmente ou diminue la saturation de la couleur sélectionnée.
<b>C.M.S.-Valeurs</b>	Une valeur supérieure rend l'image plus claire. Une valeur inférieure rend l'image plus sombre

### Température de couleur

Règle la température des couleurs pour obtenir la meilleure image blanche.

**1** Répétez les étapes 1 à 3 dans **C.M.S. (Système de gestion des couleurs)**.

**2** Appuyez sur ▲/▼ pour sélectionner "Temp Couleur", et appuyez ensuite sur **OK**.

**3** Appuyez sur ▲/▼ pour sélectionner le niveau désiré, et appuyez ensuite sur **OK**.

Rubrique sélectionnée	Description
<b>Haut</b>	Blanc avec nuance bleue ↑↓ Blanc avec nuance rouge
<b>Moyen-Haut</b>	
<b>Moyen</b>	
<b>Moyen-Bas</b>	
<b>Bas</b>	

### Noir

Pour un visionnement plus agréable, modifiez la profondeur de visionnement en sélectionnant un niveau pour ajuster automatiquement la partie sombre d'une image.

**1** Répétez les étapes 1 à 3 dans **C.M.S. (Système de gestion des couleurs)**.

**2** Appuyez sur ▲/▼ pour sélectionner "Noir", et appuyez ensuite sur **OK**.

**3** Appuyez sur ▲/▼ pour sélectionner "Marche", et appuyez ensuite sur **OK**.

Rubrique sélectionnée	Description
<b>Arrêt</b>	Aucun ajustement
<b>Marche</b>	Pour beaucoup de détails dans les parties noires

## Réglages de base

### 3D-Y/C

Procure des images de grande qualité avec un minimum d'effet de fluage et de parasites de couleurs croisées.

- 1 Appuyez sur **MENU** et l'écran du MENU s'affichera.
- 2 Appuyez sur ◀/▶ pour sélectionner "Image".
- 3 Appuyez sur ▲/▼ pour sélectionner "Avancé", et appuyez ensuite sur **OK**.
- 4 Appuyez sur ▲/▼ pour sélectionner "3D-Y/C", et appuyez ensuite sur **OK**.
- 5 Appuyez sur ▲/▼ pour sélectionner le niveau désiré, et appuyez ensuite sur **OK**.

Rubrique sélectionnée	Description
<b>Standard</b>	Réglage normal
<b>Rapide</b>	Pour image mobile
<b>Ralenti</b>	Pour image fixe

#### REMARQUE

- "3D-Y/C" n'est pas sélectionnable en fonction du type du signal d'entrée.

### Activation de 3D-Y/C sur la télécommande

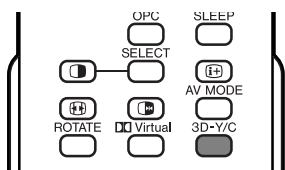

Appuyez sur **3D-Y/C** pour activer ou désactiver la fonction 3D-Y/C.

#### REMARQUE

- "3D-Y/C" est sur "Marche" lorsque le téléviseur est remis sous tension.
- 3D-Y/C peut ne pas être opérationnel selon le type de signal d'entrée ou le signal d'entrée parasite.
- 3D-Y/C est automatiquement réglé sur "Marche" lorsqu'on change de canal ou de source d'entrée.

### Noir et blanc

Pour regarder une vidéo en monochrome.

- 1 Répétez les étapes 1 à 3 dans **3D-Y/C**.
- 2 Appuyez sur ▲/▼ pour sélectionner "Noir et blanc", et appuyez ensuite sur **OK**.
- 3 Appuyez sur ◀/▶ pour sélectionner "Marche", et appuyez ensuite sur **OK**.

### Mode film

Détecte automatiquement une source sous forme de film (codée à l'origine 24/25 images/seconde, selon une fréquence verticale), l'analyse et recrée chaque image fixe du film pour une qualité d'image haute définition.

- 1 Répétez les étapes 1 à 3 dans **3D-Y/C**.
- 2 Appuyez sur ▲/▼ pour sélectionner "Mode film", et appuyez ensuite sur **OK**.
  - Certaines rubriques sont estompées en gris. Elles ne sont pas sélectionnables.
- 3 Appuyez sur ◀/▶ pour sélectionner "Marche", et appuyez ensuite sur **OK**.

### Réglage I/P

Le réglage de l'image et du signal d'entrée peut vous donner une plus belle image.

- 1 Répétez les étapes 1 à 3 dans **3D-Y/C**.
- 2 Appuyez sur ▲/▼ pour sélectionner "Réglage I/P", et appuyez ensuite sur **OK**.
  - Certaines rubriques sont estompées en gris. Elles ne sont pas sélectionnables.
- 3 Appuyez sur ◀/▶ pour sélectionner "Entrelacé" ou "Progressif", et appuyez ensuite sur **OK**.

#### REMARQUE

- Le réglage I/P est réglé sur Progressif lorsque le Mode film est sur "Marche".

## Réglages de base

### Réglage audio

Vous pouvez régler la qualité du son selon vos préférences avec les réglages suivants.

**1** Appuyez sur **MENU** et l'écran du MENU s'affichera.

**2** Appuyez sur ◀/▶ pour sélectionner "Audio".

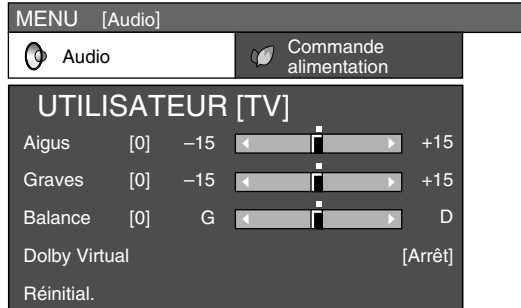

**3** Appuyez sur ▲/▼ pour sélectionner une rubrique de réglage spécifique.

**4** Appuyez sur ◀/▶ pour régler la rubrique sur la position désirée.

Rubrique sélectionnée	Touche ◀	Touche ▶
<b>Aigus</b>	Pour diminuer les aigus	Pour augmenter les aigus
<b>Graves</b>	Pour diminuer les basses	Pour augmenter les basses
<b>Balance</b>	Diminue le son du haut-parleur droit	Diminue le son du haut-parleur gauche

#### REMARQUE

- Lorsque tous les réglages sont remis aux valeurs pré-réglées en usine, appuyez sur ▲/▼ pour sélectionner "Réinitial.", appuyez sur **OK**, appuyez sur ◀/▶ pour sélectionner "oui" et appuyez ensuite sur **OK**.
- Les rubriques du menu audio sont estompées en gris lorsque la sortie Audio est variable ou lorsqu'un casque est utilisé.
- La balance est estompée en gris lorsque Dolby Virtual est sur "Marche".

### Dolby Virtual

Vous pouvez également produire des effets Dolby Virtual à partir des réglages "Audio".

**1** Appuyez sur **MENU** et l'écran du MENU s'affichera.

**2** Appuyez sur ◀/▶ pour sélectionner "Audio".

**3** Appuyez sur ▲/▼ pour sélectionner "Dolby Virtual", et appuyez ensuite sur **OK**.

**4** Appuyez sur ◀/▶ pour sélectionner "Marche", et appuyez ensuite sur **OK**.

#### REMARQUE

- Vous pouvez choisir Dolby Virtual en appuyant sur **Dolby Virtual** de la télécommande. Reportez-vous page 18 pour le Dolby Virtual.
- Les rubriques du menu audio sont estompées en gris lorsque la sortie Audio est variable ou lorsqu'un casque est utilisé.
- Dérivation audio extérieure est estompée en gris lorsque Dolby Virtual est sur "Marche".
- La balance est estompée en gris lorsque Dolby Virtual est sur "Marche".
- Pour certains disques, un réglage peut être requis sur votre DVD. Dans ce cas, veuillez vous référer au mode d'emploi de votre lecteur DVD.
- Vous n'obtiendrez peut-être pas l'effet Surround Dolby Virtual si vous ajustez le réglage "Aigus" ou "Graves".



## Réglages de base

### Commande d'alimentation

Le réglage de commande d'alimentation vous permet de réduire la luminosité de l'écran pour économiser de l'énergie.

#### Commande d'alimentation pour source AV

##### Aucun signal arrêté

Lorsque le réglage est sur "Activer", l'appareil se met automatiquement hors tension si aucun signal n'est entré pendant 15 minutes.

**1** Appuyez sur **MENU** et l'écran du MENU s'affichera.

**2** Appuyez sur ◀/▶ pour sélectionner "Commande alimentation".

**3** Appuyez sur ▲/▼ pour sélectionner "Aucun sgn arrêté", et appuyez ensuite sur **OK**.

**4** Appuyez sur ◀/▶ pour sélectionner "Activer", et appuyez ensuite sur **OK**.

- Le temps restant s'affiche toutes les minutes cinq minutes avant la coupure d'alimentation.

#### REMARQUE

- "Désactiver" est la valeur pré-réglée en usine.
- Cette fonction risque de ne pas être opérationnelle lorsqu'un programme télévisé est terminé.

##### Pas d'opération arrêté

Si le réglage est sur "Activer", l'alimentation est coupée automatiquement si aucune opération n'est effectuée pendant 3 heures.

**1** Appuyez sur **MENU** et l'écran du MENU s'affichera.

**2** Appuyez sur ◀/▶ pour sélectionner "Commande alimentation".

**3** Appuyez sur ▲/▼ pour sélectionner "Pas d'opé. arrêté", et appuyez ensuite sur **OK**.

**4** Appuyez sur ◀/▶ pour sélectionner "Activer", et appuyez ensuite sur **OK**.

- Le temps restant s'affiche toutes les minutes cinq minutes avant la coupure d'alimentation.

#### REMARQUE

- "Désactiver" est la valeur pré-réglée en usine.

### Commande d'alimentation pour source PC

La commande d'alimentation vous permet de réduire la luminosité de l'écran et d'économiser de l'énergie.

#### Gestion alimentation

Lorsque cette fonction est réglée, l'appareil se met automatiquement hors tension.

**1** Appuyez sur **MENU** et l'écran du MENU s'affichera.

**2** Appuyez sur ◀/▶ pour sélectionner "Commande alimentation".

**3** Appuyez sur ▲/▼ pour sélectionner "Gestion alim.", et appuyez ensuite sur **OK**.

**4** Appuyez sur ▲/▼ pour sélectionner "Mode 1" ou "Mode 2", et appuyez ensuite sur **OK**.

Rubrique sélectionnée	Description
<b>Arrêt</b>	<ul style="list-style-type: none"><li>• Pas de gestion alimentation</li><li>• Valeur pré-réglée en usine</li></ul>
<b>Mode 1</b>	<ul style="list-style-type: none"><li>• Si aucun signal n'est entré pendant 8 minutes, le système se met hors tension.</li><li>• Le téléviseur reste hors tension même si vous utilisez l'ordinateur et si des signaux sont de nouveau entrés.</li><li>• Le téléviseur se met de nouveau sous tension en appuyant sur ⏻ de l'écran ou sur ⏻   de la télécommande. (Voir page 15.)</li></ul>
<b>Mode 2</b>	<ul style="list-style-type: none"><li>• Si aucun signal n'est entré pendant 8 secondes le téléviseur se met hors tension.</li><li>• Le téléviseur se met sous tension lorsque vous commencez à utiliser l'ordinateur et que les signaux sont de nouveau entrés.</li><li>• Le téléviseur se met de nouveau sous tension en appuyant sur ⏻ de l'écran ou sur ⏻   de la télécommande. (Voir page 15.)</li></ul>

# Utilisation d'appareils externes

Vous pouvez raccorder différents types d'appareils externes, comme par exemple un décodeur, un magnétoscope, un lecteur DVD, un ordinateur, une console de jeu et un caméscope sur votre téléviseur. Pour regarder des images d'une source externe, sélectionnez la source d'entrée avec  de la télécommande ou **INPUT** sur l'écran.

## Affichage d'une image d'un appareil externe

L'explication ici correspond au réglage lors du raccordement d'un DVD à la prise INPUT3.

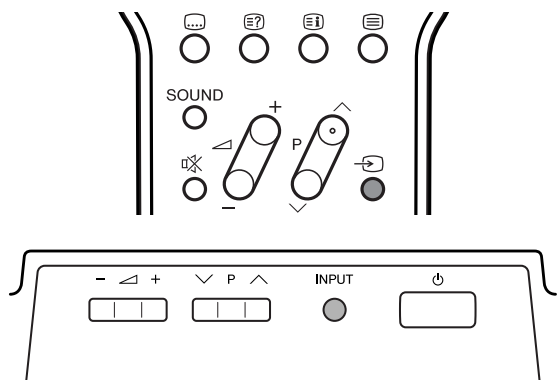

### ATTENTION

- Pour protéger tous les appareils, mettez toujours hors tension avant de raccorder un décodeur, un magnétoscope, un lecteur DVD, un ordinateur, une console de jeu, un caméscope ou un autre appareil externe.

### REMARQUE

- Voir pages 33 à 36 pour le raccordement d'un appareil externe.
- Reportez-vous aux modes d'emploi appropriés (lecteur DVD, ordinateur, etc.) avant de procéder aux raccordements.
- A chaque pression sur , la source d'entrée change.
- Si l'image n'apparaît pas clairement, il vous faudra peut-être changer le réglage du type de signal d'entrée dans le menu "Sélection d'entrée".
- Reportez-vous au mode d'emploi de votre appareil externe pour le type de signal.

## Affichage d'une image DVD (Exemple)

1

Pour regarder une image DVD, sélectionnez "Entrée 3" dans le menu "SOURCE ENTRÉE" avec  de la télécommande ou **INPUT** sur l'écran.



2

Sélectionnez le type de signal souhaité sur "Sélection d'entrée" dans le menu "Options". (Voir page 39).

### Pour le signal Entrée 3



Le réglage est sauvegardé et peut être sélectionné dans le menu "SOURCE ENTRÉE".

## Utilisation d'appareils externes

### Raccordement d'un décodeur

Vous pouvez utiliser la prise INPUT 1 pour raccorder un décodeur et un autre appareil audiovisuel.

#### REMARQUE

- Dans les cas où le décodeur nécessite de recevoir un signal du téléviseur, pensez à régler "Décodeur" sur "Entrée1" dans le menu "Réglage manuel" d'Installation programme. (Voir page 24.)

Pour regarder l'image à partir de cette prise d'entrée, vous devrez sélectionner la source d'entrée (voir page 39) et le type de signal d'entrée (voir page 44).

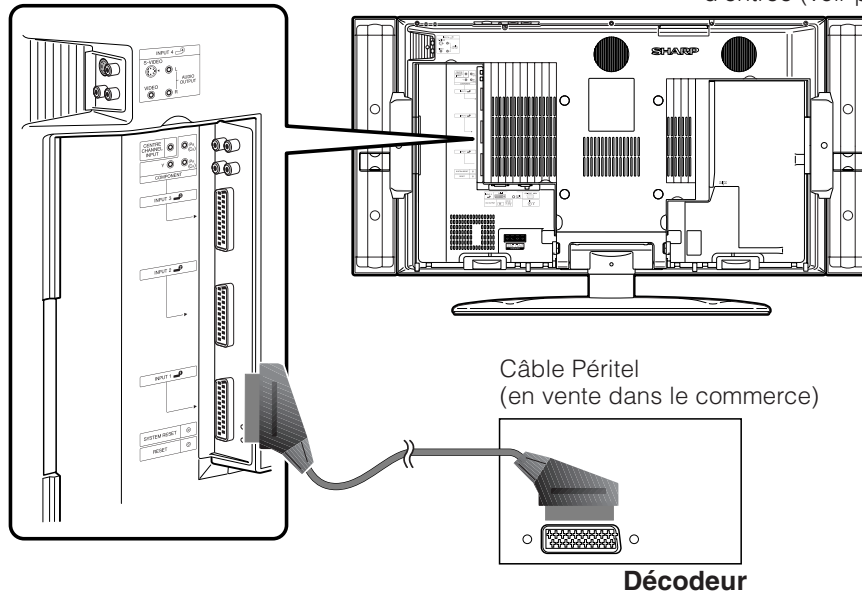

### Raccordement d'un magnétoscope

Vous pouvez utiliser la prise INPUT 2 pour raccorder un magnétoscope et d'autres appareils audiovisuels. Si votre magnétoscope supporte les systèmes TV-magnétoscopes avancés "AV Link" (voir page 34), vous pouvez le brancher sur la prise INPUT 2 du téléviseur en utilisant le câble PériTel complètement câblé.

#### REMARQUE

- Les systèmes TV-magnétoscopes avancés "AV-Link" peuvent ne pas être compatibles avec certaines sources externes.
- Nous vous recommandons de brancher sur la prise INPUT 2 lors de l'utilisation d'un décodeur pour l'entrée de signaux d'onde de sol avec un magnétoscope. Si les signaux Entrée 2 sont pré-réglés durant l'auto installation ou l'installation de programme, veuillez à régler "Décodeur" sur "Entrée 2" dans le menu "Réglage manuel" d'Installation programme. (Voir page 24.)

Pour regarder l'image à partir de cette prise d'entrée, vous devrez sélectionner la source d'entrée (voir page 39) et le type de signal d'entrée (voir page 44).

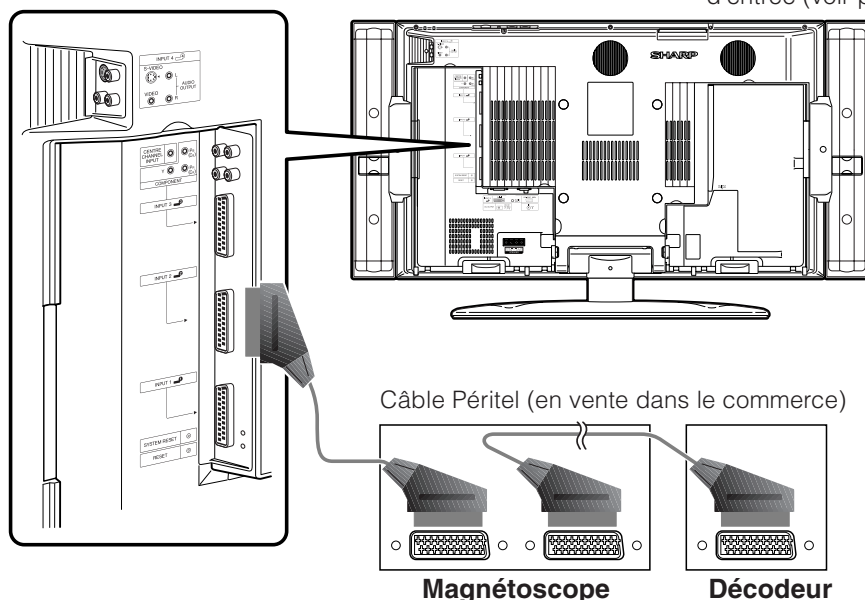

## Utilisation d'appareils externes

### Utilisation de la fonction AV Link

Ce téléviseur intègre quatre fonctions AV Link types pour assurer de bonnes connexions entre le téléviseur et les autres appareils audiovisuels.

#### REMARQUE

- Ne fonctionne que lorsque l'appareil audiovisuel est raccordé à la prise INPUT 2 du téléviseur AVC avec AV Link par câble Péritel complètement câblé.

#### Lecture d'une seule touche

Lorsque le téléviseur est en mode d'attente, il se met automatiquement sous tension et procède à la lecture de l'image de l'appareil audiovisuel (magnétoscope ou lecteur DVD par ex.)

#### Téléviseur en attente

Lorsque l'appareil audiovisuel raccordé (magnétoscope ou lecteur DVD, par ex.) entre en mode d'attente, le téléviseur fait de même.

#### WYSIWYR (What You See Is What You Record) (Vous enregistrez ce que vous voyez)

Lorsque la télécommande du magnétoscope raccordé est dotée de la touche WYSIWYR, vous pouvez commencer automatiquement à enregistrer en appuyant sur la touche WYSIWYR.

#### Téléchargement des préréglages

Transfère automatiquement les informations sur les préréglages des canaux du tuner du téléviseur vers celui de l'appareil audiovisuel raccordé (magnétoscope, par ex.) par la prise INPUT 2.

#### REMARQUE

- Reportez-vous aux modes d'emploi de chacun des appareils externes pour les détails.

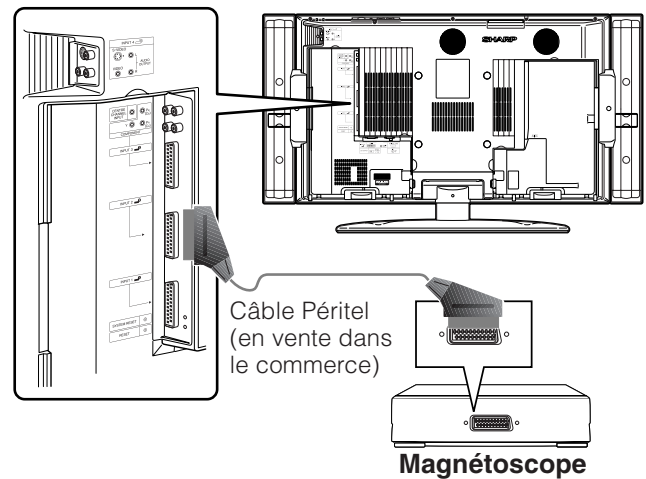

## Utilisation d'appareils externes

### Raccordement d'un lecteur DVD

Vous pouvez utiliser la prise INPUT 3 pour raccorder un lecteur DVD et un autre appareil audiovisuel.

Pour regarder l'image à partir de cette prise d'entrée, vous devrez sélectionner la source d'entrée (voir page 39) et le type de signal d'entrée (voir page 44).

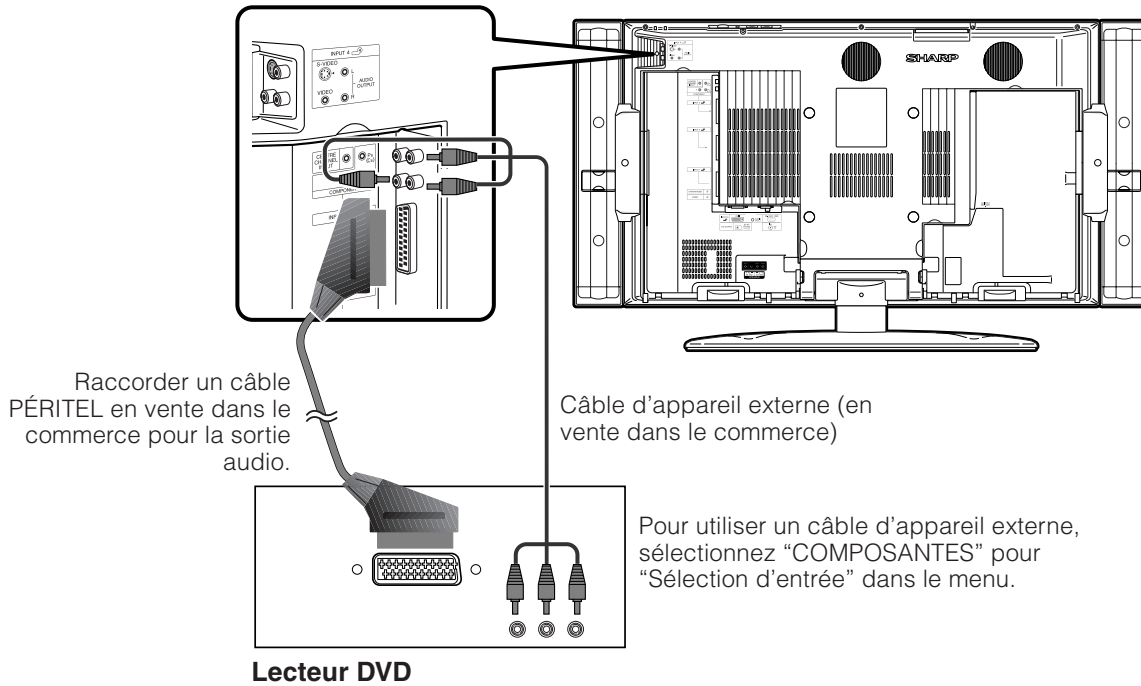

### Raccordement d'une console de jeu ou d'un caméscope

Une console de jeu, un caméscope et un autre appareil audiovisuel peuvent être raccordés en utilisant les prises INPUT 4.

#### REMARQUE

- La prise S-vidéo a priorité sur les prises vidéo.
- Vous pouvez également raccorder la console de jeu aux prises d'entrée 1 ou 3 pour bénéficier d'une image plus claire.
- Lors de l'utilisation des prises INPUT 4, sélectionnez "Entrée4", puis "Entrée AV" dans le menu "Option" (voir page 46).

Pour regarder l'image à partir de cette prise d'entrée, vous devrez sélectionner la source d'entrée (voir page 39) et le type de signal d'entrée (voir page 44).

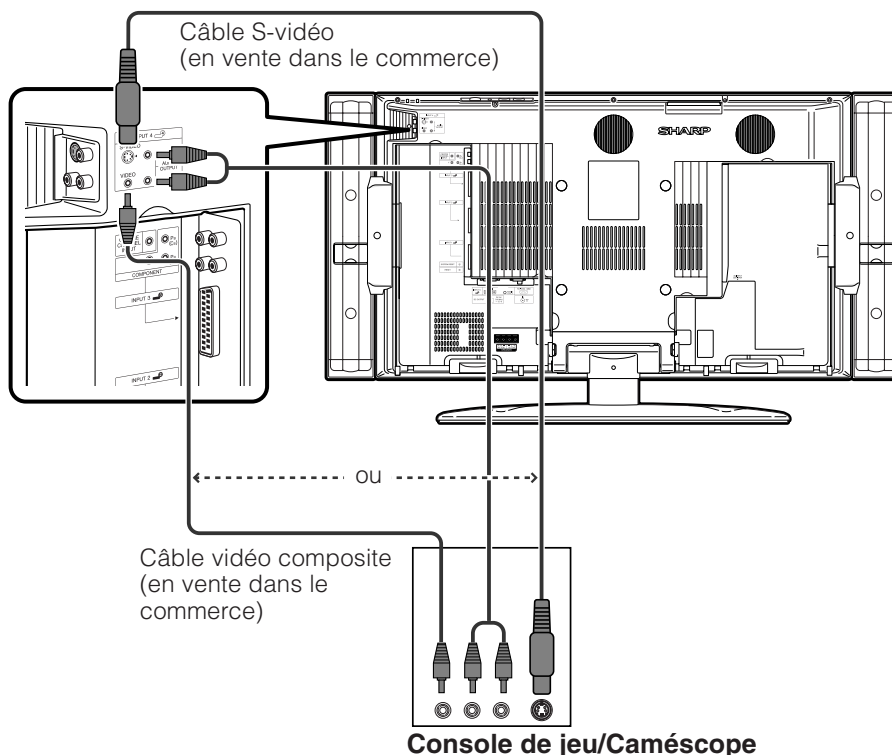

## Utilisation d'appareils externes

### Raccordement d'un ordinateur

Utilisez les prises Entrée 5 pour brancher un ordinateur.

#### REMARQUE

- Les prises d'entrée du PC sont compatibles DDC1/2B.
- Reportez-vous à la page 53 pour la liste des signaux d'ordinateur compatibles avec le système.

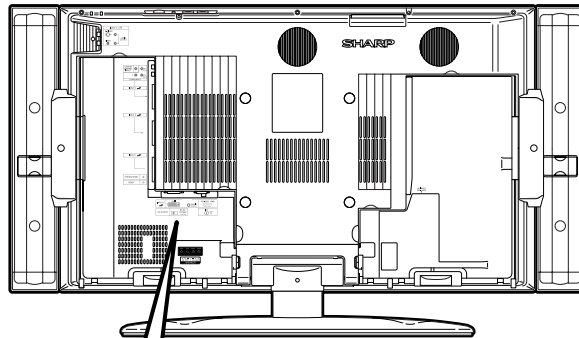

Pour regarder l'image à partir de cette prise d'entrée, vous devrez sélectionner la source d'entrée (voir page 39) et le type de signal d'entrée (voir page 44).

Câble avec mini-prise stéréo  $\varnothing$  3,5 mm (en vente dans le commerce)

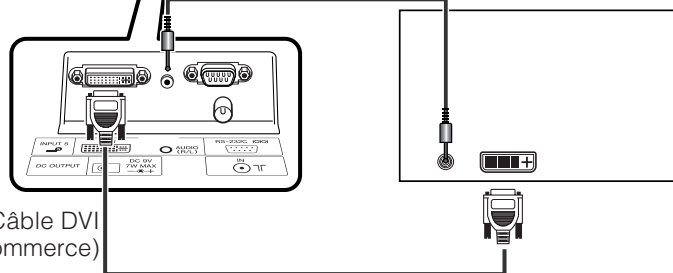

Câble DVI  
(en vente dans le commerce)

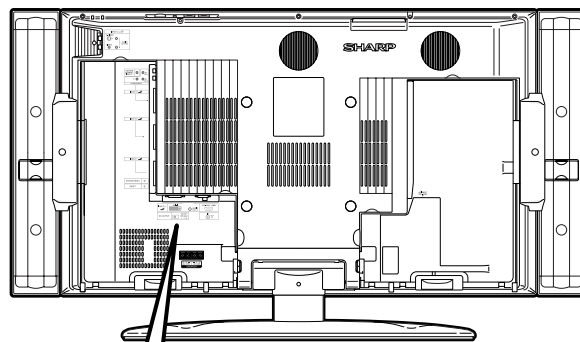

Câble avec mini-prise stéréo  $\varnothing$  3,5 mm (en vente dans le commerce)

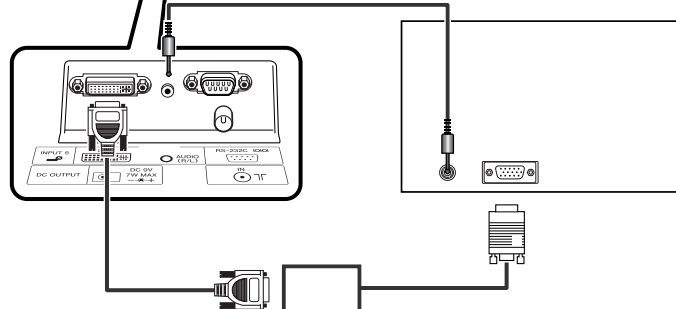

Câble de conversion RVB/DVI (en vente dans le commerce)

#### REMARQUE



- Un adaptateur Macintosh peut être requis pour utiliser certains ordinateurs Macintosh.
- Lors du branchement sur un ordinateur, le type de signal d'entrée correct est automatiquement détecté. (Voir page 44.) Si l'image de l'ordinateur ne parvient pas avec netteté, vous aurez peut-être besoin de régler la rubrique Sync.Automat dans le menu "Installation". (Voir page 38.)

### Raccordement de haut-parleurs externes

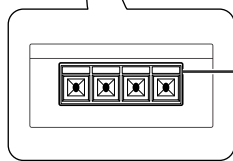
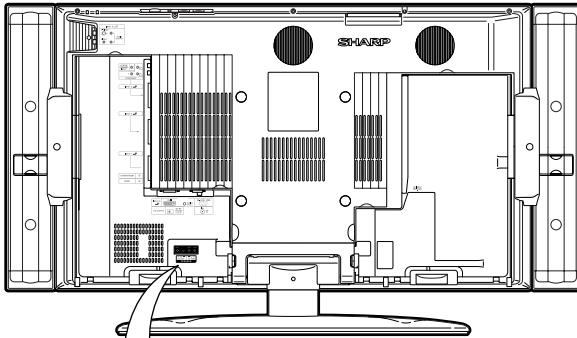
#### Vue arrière



#### Comment brancher le câble de haut-parleur

- ① Soulevez le couvercle. 
- ② Introduisez le bord du câble. 
- ③ Rabaissez le couvercle. 

Veillez à débrancher au préalable les câbles de haut-parleur raccordés si vous raccordez des haut-parleurs externes.

Assurez-vous de brancher correctement la prise du haut-parleur et les polarités du câble (+, -).

- Les prises du haut-parleur ont des polarités plus (+) et moins (-).
- La polarité plus est rouge et la polarité moins noire.
- Les câbles sont également divisés en polarités plus et moins.
- Lors du branchement des haut-parleurs gauche/droit, veillez à brancher les prises plus/moins aux câbles appropriés.

#### REMARQUE

- Débranchez le cordon secteur de la prise secteur avant d'installer les haut-parleurs.

#### ATTENTION

- Vérifiez si les haut-parleurs externes ont 4 ohms et 10 Watts pour spécifications.
- Branchez les prises plus/moins avec les câbles corrects. Une connexion incorrecte peut provoquer un court-circuit.

### Dérivation audio extérieure

Dérivation audio extérieure optimise automatiquement la qualité audio pour satisfaire aux haut-parleurs internes (fournis).

- 1 Appuyez sur **MENU** et l'écran du MENU s'affichera.
- 2 Appuyez sur ◀/▶ pour sélectionner "Installation".
- 3 Appuyez sur ▲/▼ pour sélectionner "Ajust. Haut-parleur", et appuyez ensuite sur **OK**.
- 4 Appuyez sur ▲/▼ pour sélectionner "Dérivation audio ext", et appuyez ensuite sur **OK**.
- 5 Appuyez sur ◀/▶ pour sélectionner "oui" ou "non", et appuyez ensuite sur **OK**.

Rubrique sélectionnée	Description
non	Réglez l'audio optimum pour les haut-parleurs internes (fournis).
oui	Si vous utilisez vos propres haut-parleurs, faites sortir le son original.

#### REMARQUE

- Dérivation audio extérieure est estompée en gris lorsque Dolby Virtual est sur "Marche".
- Si Dolby Virtual est sur Marche, la dérivation audio extérieure se règle automatiquement sur "oui".

# Réglages pratiques

## Position de l'image (pour mode d'entrée TV/AV)

Pour régler la position horizontale et verticale d'une image.

**1** Appuyez sur **MENU** et l'écran du MENU s'affichera.

**2** Appuyez sur ◀/▶ pour sélectionner "Installation".

**3** Appuyez sur ▲/▼ pour sélectionner "Position", et appuyez ensuite sur **OK**.

**4** Appuyez sur ▲/▼ pour sélectionner "Pos.hori" ou "Pos.vert".



**5** Appuyez sur ◀/▶ pour régler la rubrique sur la position désirée.

### REMARQUE

- Pour remettre toutes les rubriques de réglage aux valeurs pré-réglées d'usine, appuyez sur ▲/▼ pour sélectionner "Réinitial.", et appuyez ensuite sur **OK**.
- **Les réglages sont sauvegardés séparément selon la source d'entrée.**
- Cette fonction est disponible pour le mode d'entrée AV et le mode de tuner TV.

Rubrique sélectionnée	Description
Pos.hori	Centre l'image en la déplaçant vers la gauche ou la droite.
Pos.vert	Centre l'image en la déplaçant de haut en bas.

## Audio seul

Lorsque vous écoutez de la musique à partir d'un programme musical, vous pouvez éteindre l'affichage à cristaux liquides et ne profitez que du son.

**1** Appuyez sur **MENU** et l'écran du MENU s'affichera.

**2** Appuyez sur ◀/▶ pour sélectionner "Options".

**3** Appuyez sur ▲/▼ pour sélectionner "Audio seul", et appuyez ensuite sur **OK**.

**4** Appuyez sur ▲/▼ pour sélectionner "Marche", et appuyez ensuite sur **OK**.

Rubrique sélectionnée	Description
Marche	Le son est émis sans image à l'écran.
Arrêt	Les images à l'écran et le son sont émis.

## Réglage de Sync.Automat. (Mode d'entrée PC uniquement)

Pour régler automatiquement l'image de l'ordinateur.

**1** Appuyez sur **MENU** et l'écran du MENU s'affichera.

**2** Appuyez sur ▲/▼ pour sélectionner "Installation".

**3** Appuyez sur ▲/▼ pour sélectionner "Sync.Automat.", et appuyez ensuite sur **OK**.

**4** Appuyez sur ◀/▶ pour sélectionner "oui", et appuyez ensuite sur **OK**.

- Sync. Automat. démarre et "Réglage de l'image." s'affiche.



### REMARQUE

- Lorsque Sync. Automat. a réussi, "Auto Sync terminée avec succès." s'affiche. Sinon, Sync. Automat. a échoué.
- Sync. Automat. peut échouer même si "Auto Sync terminée avec succès." est affiché.
- La synchronisation automatique sera probablement réussie lorsque l'image d'entrée PC comporte des rayures verticales (par ex. un motif avec des rayures contrastées ou croisées). Elle peut échouer lorsque l'image d'entrée PC est uniforme (avec peu de contraste).
- Veillez à brancher l'ordinateur sur le téléviseur et à le mettre sous tension avant de démarrer Sync.Automat.



### Réglage de Sync.fine (Mode d'entrée PC uniquement)

En temps normal, vous pouvez régler facilement l'image s'il est nécessaire de changer la position de l'image avec Sync. Automat. Dans certains cas, toutefois, un réglage manuel est nécessaire pour optimiser l'image.

**1** Appuyez sur **MENU** et l'écran du MENU s'affichera.

**2** Appuyez sur ◀/▶ pour sélectionner "Installation".

**3** Appuyez sur ▲/▼ pour sélectionner "Sync.fine", et appuyez ensuite sur **OK**.

**4** Appuyez sur ▲/▼ pour sélectionner la rubrique de réglage spécifique.

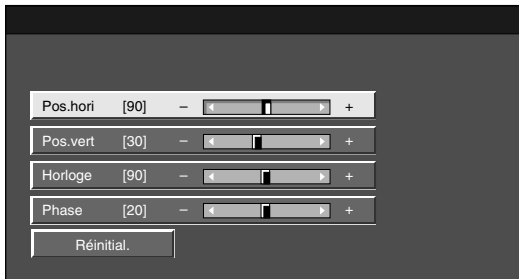

**5** Appuyez sur ◀/▶ pour régler la rubrique sur la position désirée.

#### REMARQUE

- Pour remettre toutes les rubriques de réglage aux valeurs pré-réglées d'usine, appuyez sur ▲/▼ pour sélectionner "Réinitial.", et appuyez ensuite sur **OK**.

Rubrique sélectionnée	Description
<b>Pos.hori</b>	Centre l'image en la déplaçant vers la gauche ou la droite.
<b>Pos.vert</b>	Centre l'image en la déplaçant de haut en bas.
<b>Horloge</b>	Ajuste lorsque l'image scintille avec des rayures verticales.
<b>Phase</b>	Ajuste lorsque les caractères ont de faibles contrastes ou que l'image scintille.

### Sélection d'entrée

#### Sélection de la source d'entrée

Peut être utilisée pour sélectionner la source d'entrée.

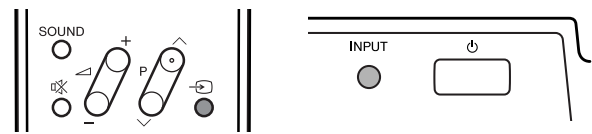

**1** Appuyez sur → de la télécommande ou **INPUT** sur l'écran.

**2** Appuyez sur → de la télécommande ou **INPUT** sur l'écran pour sélectionner la source d'entrée.

- L'image de la source sélectionnée s'affiche automatiquement.
- Vous pouvez également sélectionner la source d'entrée en appuyant sur ▲/▼.

#### Sélection du type de signal d'entrée

Pour régler le type de signal de l'appareil externe.

**1** Appuyez sur **MENU** pour afficher l'écran MENU.

**2** Appuyez sur ◀/▶ pour sélectionner "Options".

**3** Appuyez sur ▲/▼ pour sélectionner "Sélection d'entrée", et appuyez ensuite sur **OK**.

**4** Appuyez sur ▲/▼/◀/▶ pour sélectionner le type de signal que vous désirez régler et appuyez ensuite sur **OK**.

Type d'entrée	Type de signal
<b>Entrée 1</b>	SVC, RVB
<b>Entrée 2</b>	Y/C, SVC
<b>Entrée 3</b>	COMPOSANTES, Y/C, SVC, RVB
<b>Entrée 4</b>	AUTO, S-Video, Video
<b>Entrée 5</b>	PC numérique, PC analogique, AV numérique, AV analogique

#### REMARQUE

- Si aucune image (couleur) ne s'affiche, tentez de changer le type de signal.
- Consultez le mode d'emploi de l'appareil externe pour le type de signal.

## Réglages pratiques

### Étiquette d'entrée

Vous pouvez assigner à chaque source d'entrée une étiquette souhaitée.

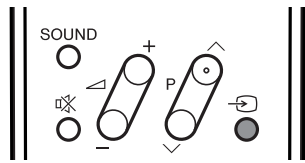

**1** Appuyez sur pour sélectionner la source d'entrée désirée.

**2** Appuyez sur **MENU** et l'écran du MENU s'affichera.

**3** Appuyez sur pour sélectionner "Installation".

**4** Appuyez sur pour sélectionner "Étiquet. d'entrée", et appuyez ensuite sur **OK**.

**5** Appuyez sur pour sélectionner chaque caractère du nouveau nom pour la chaîne, puis appuyez sur **OK**.

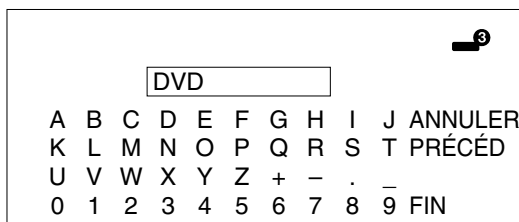

**6** Répétez les étapes ci-dessus jusqu'à ce que le nom soit écrit en entier, puis appuyez sur **OK**.

- Le nom peut avoir 6 caractères ou moins.

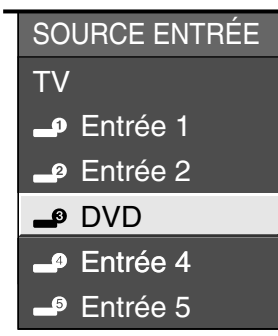

(Exemple)

### REMARQUE

- Vous ne pouvez pas modifier les étiquettes si la source d'entrée est TV.

### Réglage du système couleur (pour mode d'entrée TV/AV)

Vous pouvez changer le système couleur et en adopter un qui est compatible avec l'image à l'écran.

**1** Appuyez sur **MENU** et l'écran du MENU s'affichera.

**2** Appuyez sur pour sélectionner "Options".

**3** Appuyez sur pour sélectionner "Syst. couleur", et appuyez ensuite sur **OK**.

**4** Appuyez sur pour sélectionner un système signal vidéo compatible avec votre appareil, et appuyez ensuite sur **OK**.

- "NTSC 3.58" ne peut pas être sélectionné en mode de tuner TV.

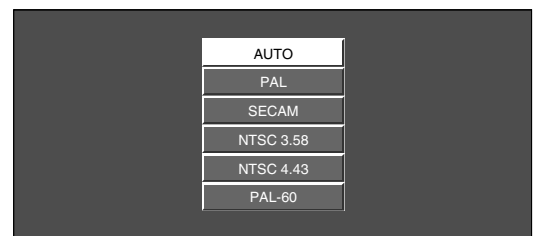

### REMARQUE

- La valeur pré-réglée en usine est "AUTO".
- Si "AUTO" est sélectionné, le système couleur pour chaque canal est automatiquement réglé. Si l'image affichée n'est pas claire, sélectionnez un autre système couleur (PAL ou NTSC 4.43, par ex.).
- Cette fonction est disponible pour le mode d'entrée AV et le mode de tuner TV.

## Réglages pratiques

### Sélection du mode AV

Le mode AV vous offre cinq options pour sélectionner celle convenant le mieux à l'environnement du système, qui peut varier selon la luminosité de la pièce, le type de programme regardé ou le type d'image entrée par un appareil externe.

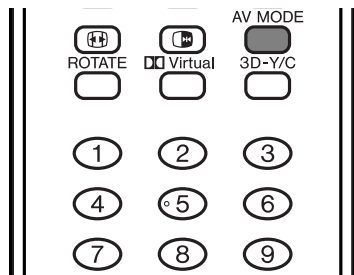

- 1 Appuyez sur **AV MODE**.
  - Le mode AV actuel s'affiche.

- 2 Appuyez de nouveau sur **AV MODE** avant que le mode affiché à l'écran disparaisse.
  - Le mode change de la manière indiquée ci-dessous.

#### Mode d'entrée AV

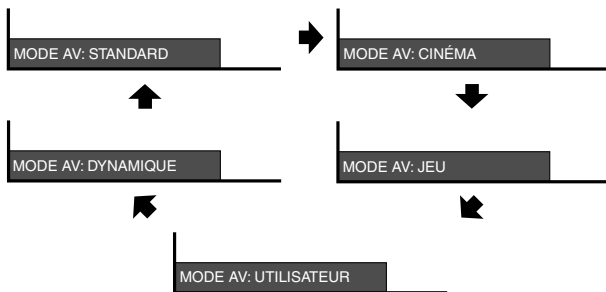

#### Mode d'entrée PC



Rubrique sélectionnée	Description
<b>STANDARD</b>	Pour une image haute définition dans une pièce normalement éclairée
<b>CINÉMA</b>	Pour un film
<b>JEU</b>	Diminue la luminosité de l'image pour la rendre plus facile à regarder.
<b>UTILISATEUR</b>	Permet à l'utilisateur de personnaliser les réglages. Vous pouvez régler le mode pour chaque source d'entrée.
<b>DYNAMIQUE</b>	Pour une image nette avec des contrastes accentués pour regarder les sports.

#### REMARQUE

- Vous pouvez sélectionner une rubrique MODE AV différente pour chaque mode d'entrée. (Par exemple, sélectionnez STANDARD pour l'entrée TV et DYNAMIQUE pour l'entrée VIDEO.)

### Signalisation Grand écran (WSS) (pour mode d'entrée TV/AV)

Le mode WSS permet au téléviseur de passer automatiquement parmi les différents formats d'écran.

- 1 Appuyez sur **MENU** et l'écran du MENU s'affichera.
- 2 Appuyez sur ◀/▶ pour sélectionner "Installation".
- 3 Appuyez sur ▲/▼ pour sélectionner "WSS", et appuyez ensuite sur **OK**.
- 4 Appuyez sur ◀/▶ pour sélectionner "Marche" ou "Arrêt", et appuyez ensuite sur **OK**.

#### REMARQUE

- Tentez de régler en Mode Grand écran si l'image ne passe pas au format d'écran correct. Si le signal de l'émission ne contient pas d'information WSS, la fonction n'est pas opérationnelle même si elle est activée. (Voir page 42.)
- Cette fonction est disponible pour le mode d'entrée AV et le mode de tuner TV.

### Rapport hauteur/largeur de l'image (pour mode d'entrée TV/AV)

Le signal WSS possède une commutation automatique 4:3 qui vous permet de sélectionner entre Normal et Panorama.

- 1 Appuyez sur **MENU** et l'écran du MENU s'affichera.
- 2 Appuyez sur ◀/▶ pour sélectionner "Installation".
- 3 Appuyez sur ▲/▼ pour sélectionner "Mode 4:3", et appuyez ensuite sur **OK**.
- 4 Appuyez sur ◀/▶ pour sélectionner "Normal" ou "Panorama", et appuyez ensuite sur **OK**.

#### Écran signal WSS 4:3

##### 4:3 mode "Normal"



##### 4:3 mode "Panorama"



Rubrique sélectionnée	Description
<b>Normal</b>	Plage normale conservant le rapport 4:3 ou 16:9
<b>Panorama</b>	Image grand écran sans barres latérales

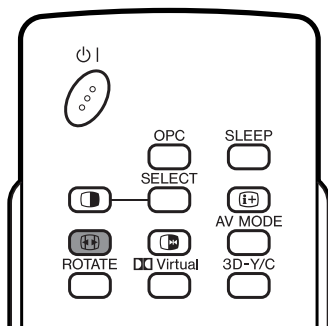

Mode Grand écran	
Normal	
Zoom 14:9	
Panorama	
Plein	
Cinema 16:9	
Cinema 14:9	

## Mode Grand écran (pour mode d'entrée TV/AV)

### Sélection manuelle

1

Appuyez sur

- Le menu Mode Grand écran s'affiche.
- Le menu présente la liste des options du mode Grand écran sélectionnables pour le type de signal vidéo en cours de réception.

2

Appuyez sur ou lorsque le menu Mode Grand écran est encore à l'écran.

- Lorsque vous passez entre les options, chacune se reflète immédiatement sur l'écran. Il n'est pas nécessaire d'appuyer sur **OK**.

### Auto Sélection

Si vous réglez "WSS" et "Mode 4:3" dans le menu Installation de la page 41, le mode Grand écran optimum est automatiquement choisi pour chaque émission contenant l'information WSS.

### Menu "WSS"

Pour activer Auto Sélection, réglez "WSS" dans le menu Installation sur "Marche" (Voir page 41.)

### Menu "Mode 4:3"

Pour régler le type de grand écran, sélectionnez "Normal" ou "Panorama" dans le menu du Mode 4:3. (Voir page 41.)

### REMARQUE

- Si le signal de l'émission ne contient pas d'information WSS, Auto Sélection ne fonctionne pas même si l'option WSS est activée.
- Cette fonction est disponible pour le mode d'entrée AV et le mode de tuner TV.

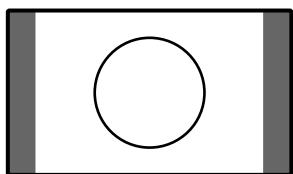
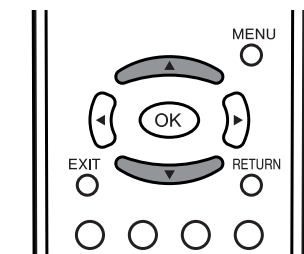

Mode 4:3 réglé sur "Normal"

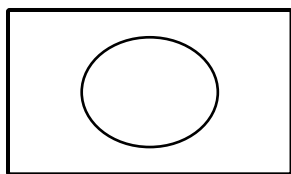

Mode 4:3 réglé sur "Panorama"

Rubrique sélectionnée	Description
<b>Normal</b>	Pour les images 4:3 "standard". Une barre latérale apparaît de chaque côté.
<b>Zoom 14:9</b>	Pour les images 14:9 boîte aux lettres. Une barre latérale mince apparaît de chaque côté, et vous pouvez également avoir des barres en haut et en bas sur certains programmes.
<b>Panorama</b>	Dans ce mode, l'image est progressivement allongée vers les côtés de l'écran.
<b>Plein</b>	Pour des images comprimées en 16:9.
<b>Cinema 16:9</b>	Pour des images 16:9 boîte aux lettres. Des barres peuvent apparaître en haut et en bas sur certains programmes.
<b>Cinema 14:9</b>	Pour les images 14:9 boîte aux lettres. Des barres peuvent apparaître en haut et en bas sur certains programmes.

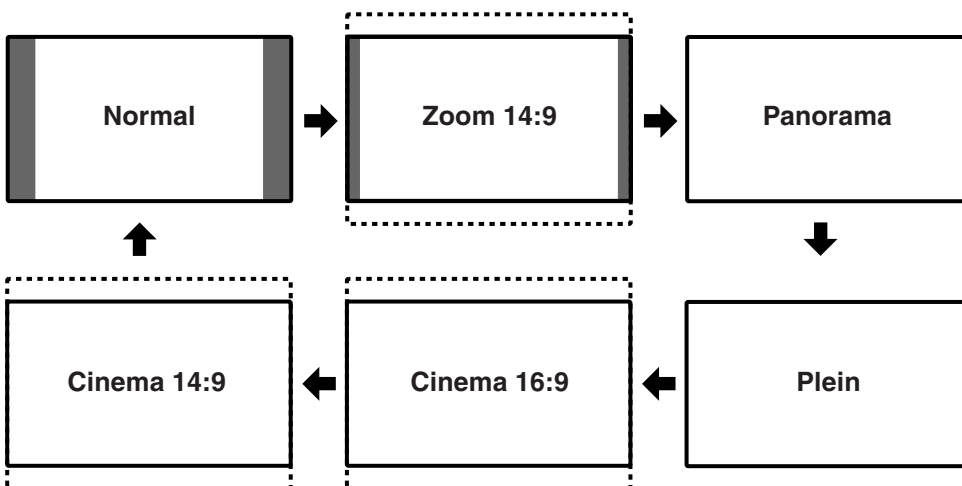

## Réglages pratiques

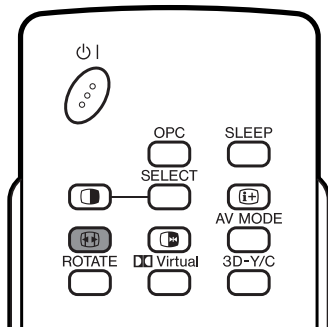

### EXEMPLE

Signal d'entrée  
(640 × 480)

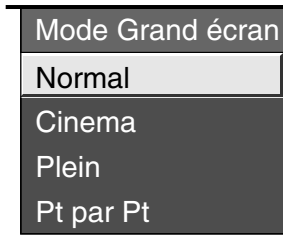

## Mode Grand écran (pour mode d'entrée PC)

Vous pouvez sélectionner la taille de l'image.

### REMARQUE

- Branchez l'ordinateur avant de procéder aux réglages. (Voir page 36.)
- La taille de l'image sélectionnable peut varier selon le type de signal.

1

Appuyez sur .

- Le menu Mode Grand écran s'affiche.

2

Appuyez sur  ou  pour sélectionner la rubrique désirée sur le menu.

Signal d'entrée  
(1024 × 768)

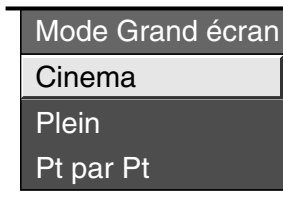

### EXEMPLE

Taille des images à l'écran

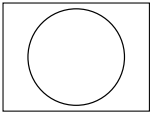
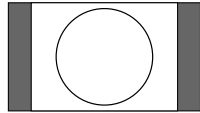
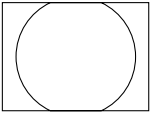
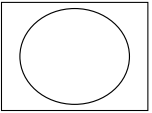
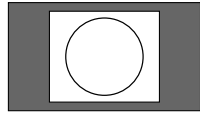
Signal d'entrée	Normal	Cinema	Plein	Pt par Pt
 640 × 480	 Conserve le rapport hauteur/largeur original dans un affichage plein écran.	 Conserve le rapport hauteur/largeur original dans un affichage plein écran. Le haut et le bas de l'image sont légèrement coupés.	 L'image remplit entièrement l'écran.	 Détecte la résolution du signal et affiche une image avec le même nombre de pixels à l'écran.

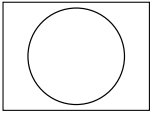
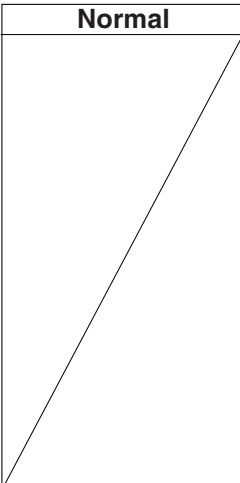
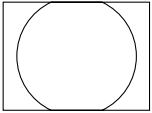
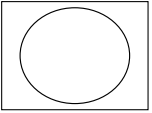
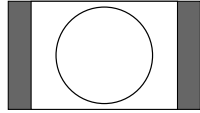
Signal d'entrée	Normal	Cinema	Plein	Pt par Pt
 1024 × 768	 (The Normal mode cell for 1024x768 is empty, indicating the image is too large to fit in Normal mode.)	 Conserve le rapport hauteur/largeur original dans un affichage plein écran. Le haut et le bas de l'image sont légèrement coupés.	 L'image remplit entièrement l'écran.	 Détecte la résolution du signal et affiche une image avec le même nombre de pixels à l'écran.

### Signal d'entrée (Mode d'entrée PC uniquement)

- Certains signaux d'entrée devront peut-être être enregistrés manuellement pour être correctement affichés.
- Les paires de signaux d'entrée (résolutions) dans la liste ci-dessous ne peuvent pas être distinguées lorsqu'elles sont reçues. Dans ce cas, vous devrez régler manuellement le signal correct. Après avoir procédé une fois au réglage, l'affichage aura lieu lorsque le même signal (résolution) est entré de nouveau.

640 × 400	720 × 400
640 × 480	848 × 480
1024 × 768	1280 × 768

#### REMARQUE

- Vous pouvez sélectionner "Signal d'entrée" dans le menu Installation uniquement lors de la réception de l'un des 6 signaux d'entrée mentionnés dans la liste ci-dessus.

**1** Appuyez sur **MENU** et l'écran du MENU s'affichera.

**2** Appuyez sur ◀/▶ pour sélectionner "Installation".

**3** Appuyez sur ▲/▼ pour sélectionner "Signal d'entrée" et appuyez ensuite sur **OK**.

**4** Appuyez sur ▲/▼ pour sélectionner le signal d'entrée désiré sur l'écran.

### Réduction bruit (Réduction numérique des parasites)

Procure une image vidéo plus nette.

**1** Appuyez sur **MENU** et l'écran du MENU s'affichera.

**2** Appuyez sur ◀/▶ pour sélectionner "Options".

**3** Appuyez sur ▲/▼ pour sélectionner "Réduction bruit", et appuyez ensuite sur **OK**.

- Certaines rubriques sont estompées en gris. Elles ne sont pas sélectionnables.

**4** Appuyez sur ▲/▼ pour sélectionner le niveau désiré (Arrêt, Haut, Bas), et appuyez ensuite sur **OK**.

### Réponse rapide

Améliore la réponse LCD lorsque vous regardez des images se déplaçant rapidement. L'effet est plus accentué à basse température ambiante (à 15°C/59°F ou moins).

**1** Appuyez sur **MENU** et l'écran du MENU s'affichera.

**2** Appuyez sur ◀/▶ pour sélectionner "Options".

**3** Appuyez sur ▲/▼ pour sélectionner "Réponse rapide", et appuyez ensuite sur **OK**.

**4** Appuyez sur ◀/▶ pour sélectionner "Marche", et appuyez ensuite sur **OK**.

#### REMARQUE

- Réponse rapide peut produire des parasites à l'image. Le cas échéant, mettez la fonction sur "Arrêt".

## Réglages pratiques

---

### Rotation

Vous pouvez régler l'orientation de l'image.

- 1 Appuyez sur **MENU** et l'écran du MENU s'affichera.
- 2 Appuyez sur ◀/▶ pour sélectionner "Installation".
- 3 Appuyez sur ▲/▼ pour sélectionner "Rotation", et appuyez ensuite sur **OK**.
- 4 Appuyez sur ▲/▼ pour sélectionner le mode désiré, et appuyez ensuite sur **OK**.

[Normal] : image normale

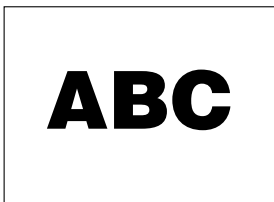

[Miroir] : image miroir



[Inversé] : image inversée



[Rotation] : image tournée



## Réglages pratiques

### Entrée 4

Vous pouvez modifier les réglages des prises en fonction de vos besoins, comme le raccordement d'un appareil d'enregistrement aux prises INPUT 4/AUDIO OUTPUT afin d'enregistrer des programmes télévisés ou le raccordement d'un lecteur pour lire des programmes.

- 1 Appuyez sur **MENU** et l'écran du MENU s'affichera.
- 2 Appuyez sur ◀/▶ pour sélectionner "Options".
- 3 Appuyez sur ▲/▼ pour sélectionner "Entrée 4", et appuyez ensuite sur **OK**.
- 4 Appuyez sur ▲/▼ pour sélectionner "Entrée AV", "Sortie audio (Fixe)" ou "Sortie audio (Variable)", et appuyez ensuite sur **OK**.

Rubrique sélectionnée	Description
Entrée AV	<ul style="list-style-type: none"> <li>Fonctionne comme les prises INPUT 4.</li> </ul>
Sortie audio (Fixe)	<ul style="list-style-type: none"> <li>Le son des haut-parleurs se règle avec ▲/▼ de la télécommande ou de l'écran.</li> <li>Le son de la prise AUDIO OUTPUT n'est pas réglable et sort en permanence.</li> </ul>
Sortie audio (Variable)	<ul style="list-style-type: none"> <li>Le son par la prise AUDIO OUTPUT se règle avec ▲/▼ de la télécommande ou de l'écran.</li> <li>Le son des haut-parleurs est coupé.</li> </ul>

#### REMARQUE

- "Entrée 4" est estompée en gris lorsque "Sortie audio (Fixe)" ou "Sortie audio (Variable)" est sélectionné.

### Minuterie d'extinction

Vous permet de régler l'heure à laquelle le téléviseur se mettra automatiquement en mode d'attente.

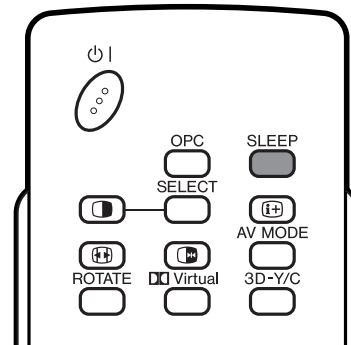

- 1 Appuyez sur **SLEEP**.
  - Le temps restant s'affiche lorsque la minuterie a été réglée.

Minut. Extinction : Temps Restant 2 hr. 00 min.

- 2 A chaque pression sur **SLEEP**, le temps restant change de la manière suivante.
  - Une fois que le temps est réglé, le compte à rebours commence automatiquement.
  - Cinq minutes avant que la durée pré-réglée n'expire, chaque minute du temps restant est affichée.

0 hr. 30 min. → 1 hr. 00 min. → 1 hr. 30 min.  
 Arrêt ← 2 hr. 30 min. ← 2 hr. 00 min.

#### REMARQUE

- Sélectionnez "Arrêt" en appuyant sur **SLEEP** pour annuler la minuterie d'extinction.



### Réglage du code confidentiel pour le verrouillage enfant (pour le mode d'entrée TV/AV)

Vous permet d'utiliser un code confidentiel pour prévenir la modification par inadvertance de certains réglages.

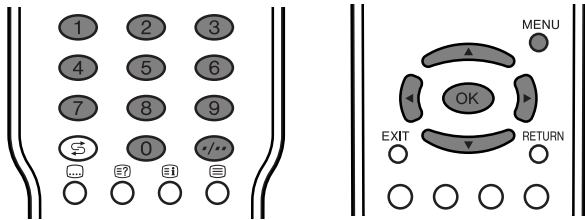

**1** Appuyez sur **MENU** et l'écran du MENU s'affichera.

**2** Appuyez sur ◀/▶ pour sélectionner "Installation".

**3** Appuyez sur ▲/▼ pour sélectionner "Verrouil. Enfant", et appuyez ensuite sur **OK**.

**4** Si vous avez déjà réglé le code confidentiel, saisissez-le ici.

**5** Appuyez sur ▲/▼ pour sélectionner "Mod. le code secret", et appuyez ensuite sur **OK**.

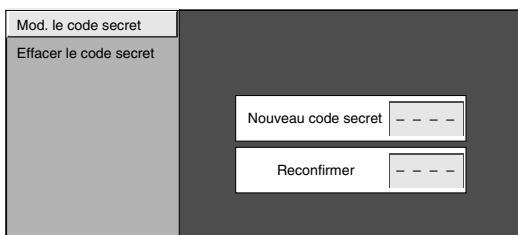

**6** Saisissez le code confidentiel à quatre chiffres en utilisant **0 – 9**.

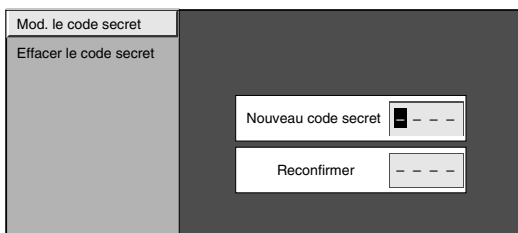

**7**

Entrez le même nombre à 4 chiffres qu'à l'étape 6 pour confirmer.

- "Le code secret du système a été changé avec succès." s'affiche.

#### REMARQUE

- Pour regarder un canal verrouillé (le réglage de verrouillage dans "Réglage manuel" d'Installation programme est réglé sur "Marche"), vous devez entrer un code confidentiel. (Voir page 24.) Si vous sélectionnez un canal verrouillé, un message demandant le code confidentiel apparaît. Appuyez sur **OK** pour afficher la fenêtre d'entrée du code confidentiel.

### Réinitialiser le code confidentiel

Vous permet de réinitialiser le code confidentiel.

**1** Appuyez sur **MENU** et l'écran du MENU s'affichera.

**2** Appuyez sur ◀/▶ pour sélectionner "Installation".

**3** Appuyez sur ▲/▼ pour sélectionner "Verrouil. Enfant", et appuyez ensuite sur **OK**.

**4** Saisissez le code confidentiel.

**5** Appuyez sur ▲/▼ pour sélectionner "Effacer le code secret", et appuyez ensuite sur **OK**.

**6** Appuyez sur ◀/▶ pour sélectionner "Oui", et appuyez ensuite sur **OK**.

#### REMARQUE

- **Par mesure de précaution, notez votre code confidentiel et rangez-le dans un endroit familier. Si vous perdez ou oubliez votre code confidentiel, initialisez le téléviseur pour remettre tous les réglages à l'exception de ceux des canaux de télévision aux valeurs pré-réglées en usine. (Voir page 59.)**
- Cette fonction est disponible pour le mode d'entrée AV et le mode de tuner TV.

## Réglages pratiques

### Entrée canal central

Vous pouvez utiliser le haut-parleur comme enceinte centrale lors de l'utilisation du système audio surround 5.1ch.

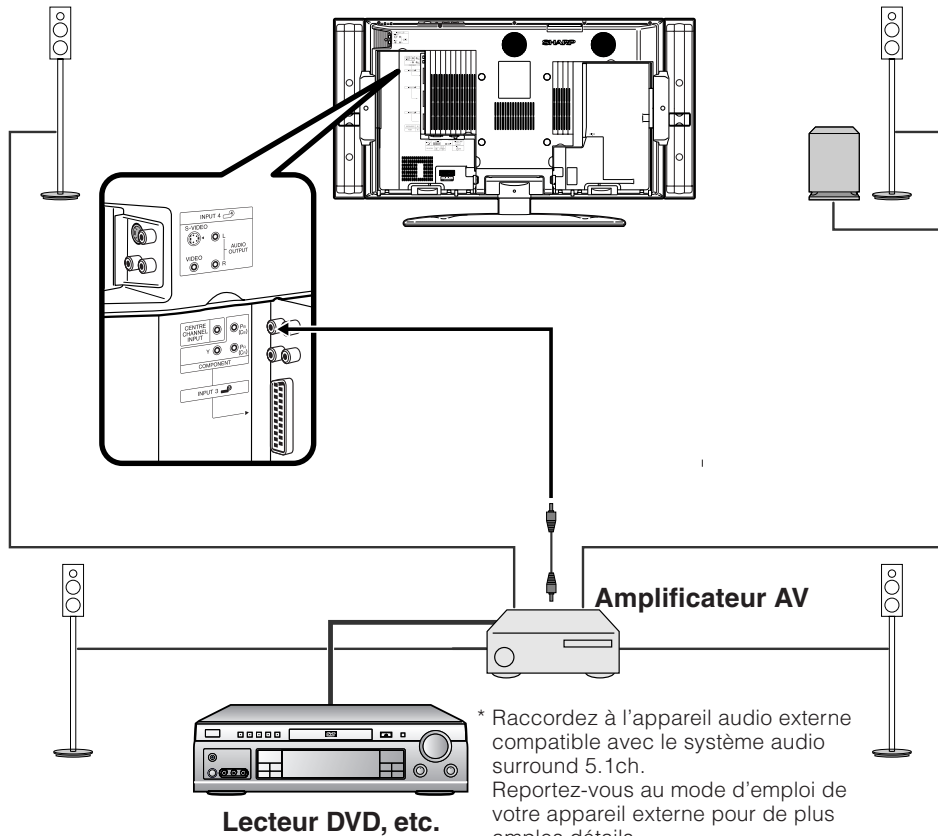

- 1 Appuyez sur **MENU** et l'écran du MENU s'affichera.
- 2 Appuyez sur ◀/▶ pour sélectionner "Options", et appuyez ensuite sur **OK**.
- 3 Appuyez sur ▲/▼ pour sélectionner "Entrée canal central", et appuyez ensuite sur **OK**.
- 4 Appuyez sur ◀/▶ pour sélectionner "Marche", et appuyez ensuite sur **OK**.
  - Seul le son de la prise d'entrée du canal central est émis du haut-parleur.

# Fonctions pratiques

## Fonction de double écran

Vous permet d'afficher deux images à l'écran à la fois.

### Double écran

Vous pouvez afficher deux images sauf lors de la réception d'une prise d'entrée 5.

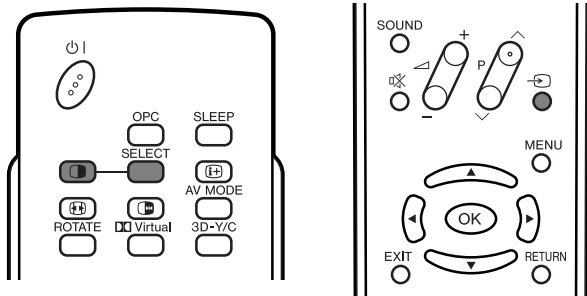

1

Appuyez sur .

- Un double écran s'affiche et l'image de la source d'entrée sélectionnée apparaît.

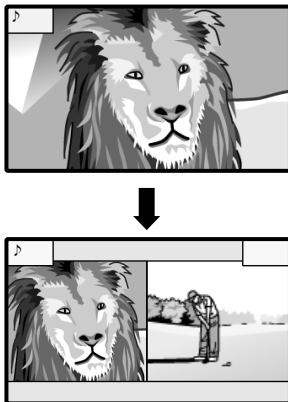

2

Appuyez sur **SELECT** pour activer l'un ou l'autre écran.

- "♪" s'affiche sur l'écran actif, qui a une sortie son.

3

Appuyez sur  pour sélectionner une autre source d'entrée sur l'écran actif.

- L'image sélectionnée s'affiche.

4

Appuyez sur  pour sortir du double écran.

### REMARQUE

- Cette fonction n'est pas opérationnelle dans les conditions d'entrée suivantes:
  - ① Mode d'entrée 5,
  - ② Deux images provenant de la même source (Entrée 1 et Entrée 1, par ex.),
  - ③ Deux images avec différentes fréquences verticales (PAL et PAL-60, par ex.),
  - ④ La source du signal HDTV (480P/1080i/720P) est reçue à droite de l'affichage de l'écran.
- Si cette fonction n'est pas disponible, "Pas d'affichage double écran disponible." s'affiche.

## Image et image fixe

Vous pouvez faire un arrêt sur image d'une image mobile.

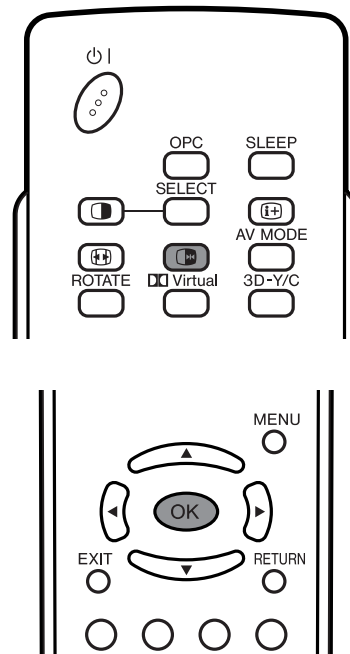

1

Appuyez sur .

- Une image mobile apparaît sur l'écran gauche et une image fixe sur l'écran droit. L'image fixe est une vue prise sur une image mobile au moment où vous avez appuyé sur .

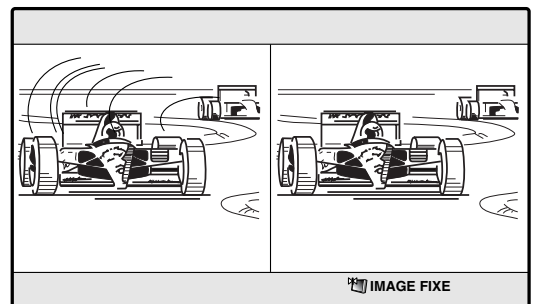

2

Actualisez l'image fixe en appuyant sur **OK**.

- A chaque pression sur **OK**, l'image sur l'écran droit est actualisée.

3

Appuyez sur  pour sortir de l'image fixe.

### REMARQUE

- Cette fonction n'est pas opérationnelle en mode d'entrée 5.
- Si cette fonction n'est pas disponible, "Pas d'affichage d'image fixe disponible." est affiché.
- L'image fixe disparaît automatiquement après 30 minutes.

## Fonction Télétexte

### Qu'est-ce que le Télétexte ?



Le Télétexte transmet des pages d'informations et de jeux aux téléviseurs dotés d'un équipement spécial. Votre écran reçoit les signaux Télétexte émis par des stations de télévision et les décode en format graphique pour les visionner. Les informations, le bulletin météo et les nouvelles sportives, les cours de la Bourse et les programmes des émissions font partie des nombreux services disponibles.

### Mode Télétexte

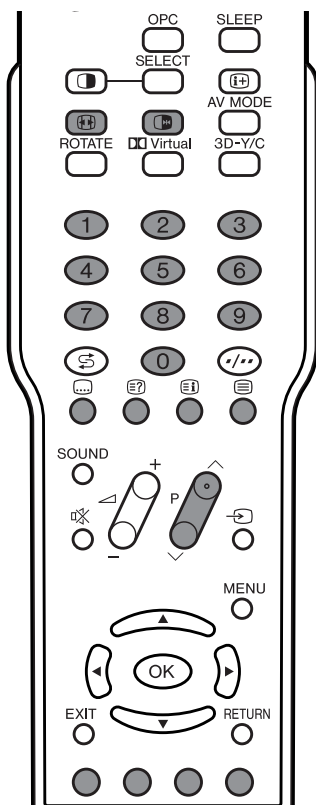
Le Télétexte est activé/désactivé avec  de la télécommande. Vous pouvez faire fonctionner votre téléviseur en mode Télétexte en entrant directement les commandes avec la télécommande.



### Activer et désactiver le Télétexte

- 1** Sélectionnez un canal télévisé ou une source d'entrée externe fournissant le programme Télétexte.
- 2** Appuyez sur  pour afficher le Télétexte.
- 3** Appuyez de nouveau sur  pour afficher le Télétexte sur l'écran droit et l'image normale sur l'écran gauche.
  - A chaque pression sur , l'écran change de la manière indiquée en haut à droite.
  - Si vous sélectionnez un programme sans signal de Télétexte, "Pas de Télétexte disponible" s'affiche.
  - Le même message s'affiche pendant le mode de double écran ou d'autres modes si aucun signal Télétexte n'est disponible.

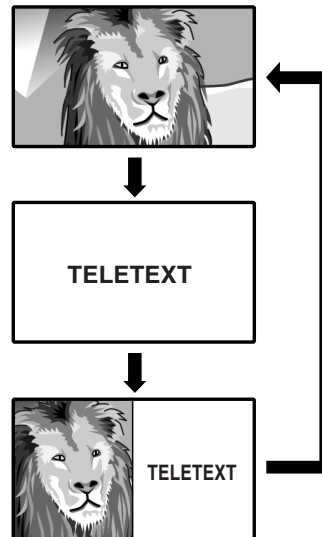

### Pour regarder les informations Télétexte

- Appuyez sur **P^** pour augmenter le numéro de page.
- Appuyez sur **PV** pour diminuer le numéro de page.

### Fonctions des touches

#### Couleur (ROUGE/VERT/JAUNE/BLEU):

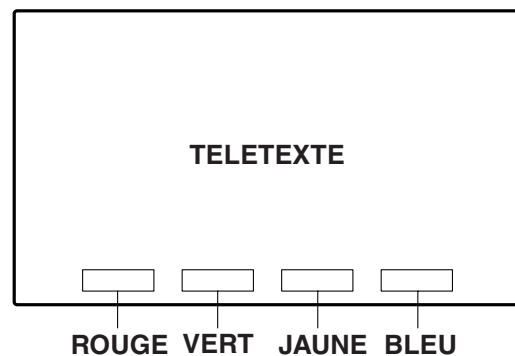

Vous pouvez sélectionner un groupe ou un bloc de pages affichées dans les parenthèses en couleur en bas de l'écran en appuyant sur la couleur correspondante (ROUGE/VERT/JAUNE/BLEU) de la télécommande.



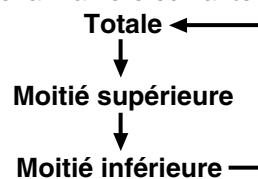

**0 - 9 :**  
Sélectionnez directement une page de 100 à 899 avec 0 - 9.

 :  
A chaque pression sur , l'image de TELETEXTE change de la manière suivante.





 :  
Pour obtenir les informations dissimulées comme la réponse d'un jeu, appuyez sur .  
• Appuyez de nouveau sur  pour dissimuler l'information.

 :  
Pour interrompre la mise à jour automatique des pages Télétexte, appuyez sur .  
• Appuyez de nouveau sur  pour libérer le mode de maintien.

## Fonctions pratiques

### Affichage des sous-titres

Vous pouvez afficher plusieurs sous-titres lorsqu'ils sont transmis.

- 1 Appuyez sur  pour afficher les sous-titres.
  - Les sous-titres sont mis à jour par les informations envoyées par la station émettrice.
  - Pour mettre fin à la mise à jour automatique des sous-titres, appuyez sur .

- 2 Appuyez sur  pour quitter l'écran des sous-titres.

#### REMARQUE

- Les sous-titres ne seront pas affichés si le service ne contient pas d'informations de sous-titres.

### Affichage de la vue d'ensemble TOP

Lors de la réception du Télétex TOP, vous pouvez lire une vue d'ensemble du texte TOP.

- 1 Appuyez sur  pour afficher le Télétex.

- 2 Appuyez sur  pour afficher Vue d'ensemble TOP comme indiqué ci-dessous.

#### Vue d'ensemble TOP

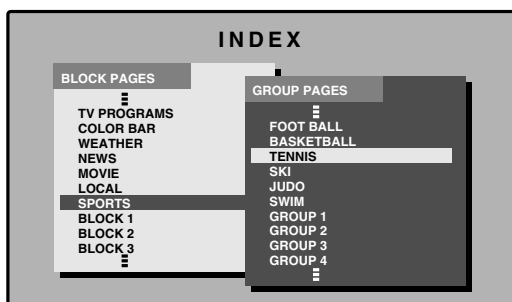

- 3 Sélectionnez le bloc ou le groupe désiré en utilisant ///.

- 4 Appuyez sur **OK** pour afficher les pages de bloc ou de groupe sélectionnées.

- 5 Appuyez sur  pour sortir de l'écran de la vue d'ensemble TOP.

### Affichage de l'heure

Vous pouvez afficher l'information de l'heure comprise dans les émissions Télétex.

- 1 Sélectionnez un canal télévisé fournissant des informations Télétex. (L'information de l'heure est automatiquement captée.)

- 2 Appuyez sur . L'affichage du canal apparaît sur l'écran.

- 3 Appuyez de nouveau sur  pendant les trois secondes d'intervalle lorsque l'affichage du canal est à l'écran. L'information de l'heure s'affiche en bas à gauche de l'écran pendant environ trois secondes.

- 4 Vous pouvez afficher l'information de l'heure avec les étapes 2-3 ci-dessus même lorsque vous changez de canal télévisé.



#### REMARQUE

- L'affichage de l'heure ne peut pas être mémorisé lorsque l'appareil est mis hors tension. Lors de la remise sous tension, vous devrez procéder de nouveau aux étapes 1 - 4.
- Les informations sur l'heure reçues avec succès apparaîtront dans le coin supérieur droit de l'écran en appuyant sur **MENU**.

# Annexe

Avant de faire appel à un service de réparations, effectuez ez contrôles suivants pour de possibles solutions aux symptômes rencontrés. Si le problème ne peut être corrigé grâce à ce memento, débranchez votre téléviseur de la prise murale et appelez notre service consommateur au n° 0820 856 333.

## Guide de dépannage

Problème	Solution possible
<ul style="list-style-type: none"><li>Pas d'alimentation.</li></ul>	<ul style="list-style-type: none"><li>Vérifiez si vous avez appuyé sur  de la télécommande. (Voir page 15.) Si l'indicateur de l'écran s'allume en rouge, appuyez sur .</li><li>Le cordon secteur est-il débranché? (Voir page 7.)</li><li>L'alimentation principale a-t-elle été actionnée? (Voir page 15.)</li></ul>
<ul style="list-style-type: none"><li>L'appareil ne fonctionne pas.</li></ul>	<ul style="list-style-type: none"><li>Des influences externes comme des éclairs, de l'électricité statique, etc., peuvent provoquer des erreurs de fonctionnement. Dans ce cas, faites fonctionner l'appareil après avoir mis tout d'abord l'écran hors tension, ou débranchez le cordon secteur et rebranchez-le après une ou deux minutes.</li></ul>
<ul style="list-style-type: none"><li>La télécommande ne fonctionne pas.</li></ul>	<ul style="list-style-type: none"><li>Les piles sont-elles en place avec leurs polarités (+, -) alignées? (Voir page 9.)</li><li>Les piles sont-elles usées? (Remplacez par des piles neuves.)</li><li>Utilisez-vous l'appareil sous un éclairage violent ou fluorescent?</li><li>Le capteur de la télécommande est-il illuminé par un éclairage fluorescent?</li></ul>
<ul style="list-style-type: none"><li>L'image est coupée.</li></ul>	<ul style="list-style-type: none"><li>La position de l'image est-elle correcte? (Voir page 38.)</li><li>Les réglages du mode de l'écran, comme la taille de l'image, sont-ils corrects ? (Voir page 41 à 43.)</li></ul>
<ul style="list-style-type: none"><li>Couleur anormale, couleurs trop claires ou trop sombres, ou mauvais alignement des couleurs.</li></ul>	<ul style="list-style-type: none"><li>Réglez la tonalité de l'image. (Voir pages 27 et 29.)</li><li>La pièce est-elle trop claire? L'image peut paraître sombre dans une pièce trop éclairée.</li><li>Vérifiez le réglage du système couleur. (Voir pages 23 et 40.)</li><li>Vérifiez le réglage du signal d'entrée. (Voir page 39.)</li></ul>
<ul style="list-style-type: none"><li>L'alimentation se coupe brusquement.</li></ul>	<ul style="list-style-type: none"><li>La température interne de l'appareil a augmenté. Retirez les objets bloquant les événements ou nettoyez.</li><li>Vérifiez le réglage de commande d'alimentation. (Voir page 31.)</li><li>La minuterie d'extinction est-elle réglée ? (Voir page 46.)</li></ul>
<ul style="list-style-type: none"><li>Pas d'image.</li></ul>	<ul style="list-style-type: none"><li>Le raccordement aux autres appareils est-il correct? (Voir pages 32 à 36.)</li><li>L'installation du signal d'entrée a-t-elle été effectuée correctement après le branchement? (Voir page 39.)</li><li>L'entrée correcte a-t-elle été sélectionnée? (Voir page 39.)</li><li>Avez-vous entré un signal non-compatible? (Voir page 53.)</li><li>Le réglage de l'image est-il correct? (Voir pages 27 à 29.)</li><li>Est-ce que l'antenne est correctement raccordée? (Voir page 10.)</li><li>"Marche" est-il sélectionné dans "Audio seul" ? (Voir page 38.)</li></ul>
<ul style="list-style-type: none"><li>Pas de son.</li></ul>	<ul style="list-style-type: none"><li>Le volume est-il trop bas? (Voir page 17.)</li><li>"Sortie audio (Variable)" a-t-il été sélectionné pour "Entrée 4"? (Voir page 46.)</li><li>Le haut-parleur est-il raccordé correctement ?</li><li>Est-ce que "Marche" est sélectionnée dans "Entrée canal central"? (Voir page 48.)</li><li>Assurez-vous que les écouteurs ne sont pas raccordés. (Voir page 12.)</li></ul>

## Précautions lors de l'utilisation dans des environnements ayant une haute ou basse température

- Lorsque l'appareil est utilisé dans un endroit (une pièce ou un bureau, par exemple) ayant une basse température, l'image peut laisser des traces ou apparaître avec un léger délai. Ceci n'est pas un défaut de fonctionnement et l'appareil fonctionne de nouveau normalement lorsque la température redevient normale.
- Ne laissez pas l'appareil dans un endroit chaud ou froid. Ne le laissez pas non plus dans un endroit directement exposé au soleil ou à proximité d'un radiateur, ceci pouvant provoquer des déformations du coffret et des problèmes de fonctionnement du panneau LCD.  
Température de stockage : -20°C à +60°C (-4°F à +140°F.)

### Tableau des ordinateurs compatibles

PC/MAC	Résolution		Fréquence horizontale	Fréquence verticale	Norme VESA
PC	VGA	640 x 400	31,5 kHz	60 Hz	
			37,9 kHz	85 Hz	O
		720 x 400	31,5 kHz	60 Hz	
			37,9 kHz	85 Hz	O
		640 x 480	31,5 kHz	60 Hz	O
			37,9 kHz	72 Hz	O
	37,5 kHz		75 Hz	O	
			43,3 kHz	85 Hz	O
	WVGA	848 x 480	31,5 kHz	60 Hz	
	SVGA	800 x 600	35,1 kHz	56 Hz	O
			37,9 kHz	60 Hz	O
			48,1 kHz	72 Hz	O
			46,9 kHz	75 Hz	O
			53,7 kHz	85 Hz	O
	XGA	1024 x 768	48,4 kHz	60 Hz	O
			56,5 kHz	70 Hz	O
			60,0 kHz	75 Hz	O
68,7 kHz			85 Hz	O	
WXGA	1280 x 720	45,0 kHz	60 Hz		
	1280 x 768	48,1 kHz	60 Hz		
	1366 x 768	48,4 kHz	60 Hz		
SXGA	1280 x 1024	64,0 kHz	60 Hz	O	
MAC13"	VGA	640 x 480	34,9 kHz	67 Hz	
MAC16"	SVGA	832 x 624	49,7 kHz	75 Hz	
MAC19"	XGA	1024 x 768	60,2 kHz	75 Hz	

Apple et Macintosh sont des marques déposées d'Apple Computer, Inc.  
 DDC est une marque déposée de Video Electronics Standards Association.  
 Power Management est une marque déposée de Sun Microsystems, Inc.  
 VGA et XGA sont des marques déposées d'International Business Machines Co., Inc.

## Spécifications du port RS-232C

### Commande du système par ordinateur

- Lorsqu'un programme est réglé, l'affichage peut être commandé à partir de l'ordinateur en utilisant la prise RS-232C. Le signal d'entrée (ordinateur/vidéo) peut être sélectionné, le volume peut être réglé et d'autres réglages encore peuvent être effectués, permettant la lecture programmée automatique.
- Fixez un câble RS-232C de type croisé (en vente dans le commerce) sur Din-D/sub RS-232C pour les connexions.

### REMARQUE

- Le système d'exploitation doit être utilisé par une personne familiarisée avec l'utilisation des ordinateurs.

### Conditions de communication

Ajustez les réglages de communications RS-232C de l'ordinateur pour qu'ils correspondent aux conditions de communication de l'écran. Les réglages de communications de l'écran sont les suivants :

<b>Débit en bauds:</b>	9.600 bps
<b>Longueur des données:</b>	8 bits
<b>Bit de parité:</b>	Aucun
<b>Bit d'arrêt:</b>	1 bit
<b>Commande de flux:</b>	Aucune

### Procédure de communication

Envoyez les commandes à partir de l'ordinateur via le connecteur RS-232C. L'écran fonctionne conformément à la commande reçue et envoie un message de réponse à l'ordinateur. N'envoyez pas plusieurs commandes à la fois. Attendez que l'ordinateur reçoive la bonne réponse avant d'envoyer la commande suivante.

### Format de commande

Huit codes ASCII + CR

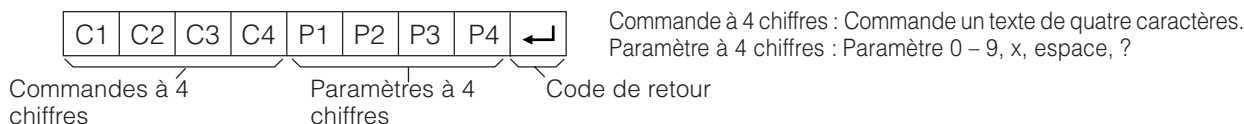

### Paramètre

Entrez les valeurs des paramètres, en alignant sur la gauche et remplissez avec des espaces pour le restant. (Veillez à entrer quatre valeurs pour le paramètre.)  
Lorsque le paramètre d'entrée n'est pas dans une plage réglable, "ERR" réapparaît. (Reportez-vous à "Format de code de réponse".)

0			
0	0	0	9
-	3	0	
1	0	0	
0	0	5	5

Lorsque "?" est entré pour certaines commandes, la valeur de réglage actuelle répond.

?			
?	?	?	?



## Annexe

### Format de code de réponse

Réponse normale

O K ↵

Code de retour (ODH)

Réponse au problème (erreur de communication ou commande incorrecte)

E R R ↵

Code de retour (ODH)

### Commandes

Rubrique de commande	Commande	Paramètre	Contenu de la commande
Réglage d'alimentation	P O W R	0 _ _ _	Arrêt (Attente)
Sélection d'entrée A	I T G D	_ _ _ _	Commutation d'entrée (Commutation)
	I T V D	_ _ _ _	TV (canal fixe)
	I A V D	* _ _ _	Entrée 1 - 5 (1 - 5)
Canal	D C C H	* * _ _	Canal direct TV (1 - 99)
	C H U P	_ _ _ _	Canal supérieur
	C H D W	_ _ _ _	Canal inférieur
Sélection d'entrée B	I N P 1	0 _ _ _	Entrée 1 (SVC)
	I N P 1	1 _ _ _	Entrée 1 (RVB)
	I N P 2	0 _ _ _	Entrée 2 (SVC)
	I N P 2	1 _ _ _	Entrée 2 (Y/C)
	I N P 3	0 _ _ _	Entrée 3 (SVC)
	I N P 3	1 _ _ _	Entrée 3 (Y/C)
	I N P 3	2 _ _ _	Entrée 3 (RVB)
	I N P 3	3 _ _ _	Entrée 3 (Composante)
	I N P 4	0 _ _ _	Entrée 4 (AUTO)
	I N P 4	1 _ _ _	Entrée 4 (S-VIDEO)
	I N P 4	2 _ _ _	Entrée 4 (VIDEO)
	I N P 5	0 _ _ _	PC numérique
	I N P 5	1 _ _ _	PC analogue
	I N P 5	2 _ _ _	AV numérique
	I N P 5	3 _ _ _	AV analogue
Sélection du mode AV	A V M D	0 _ _ _	Commutation
	A V M D	1 _ _ _	Standard
	A V M D	2 _ _ _	Cinéma
	A V M D	3 _ _ _	Jeu
	A V M D	4 _ _ _	Utilisateur
	A V M D	5 _ _ _	Dynamique
Volume	V O L M	* * _ _	Volume (0 - 60)

Rubrique de commande	Commande	Paramètre	Contenu de la commande
Position	H P O S	* * * _	Pos.hori (AV) (-10 - +10)
	H P O S	* * * _	Pos.hori (PC) (0 - 180)
	V P O S	* * * _	Pos.vert (AV) (-20 - +20)
	V P O S	* * * _	Pos.vert (PC) (0 - 100)
	C L C K	* * * _	Horloge (0 - 180)
	P H S E	* * * _	Phase (0 - 40)
Mode Grand écran	W I D E	0 _ _ _	Commutation (AV)
	W I D E	1 _ _ _	Normal (AV)
	W I D E	2 _ _ _	Zoom 14 : 9 (AV)
	W I D E	3 _ _ _	Panorama (AV)
	W I D E	4 _ _ _	Plein (AV)
	W I D E	5 _ _ _	Cinéma 16 : 9 (AV)
	W I D E	6 _ _ _	Cinéma 14 : 9 (AV)
	W I D E	7 _ _ _	Normal (PC)
	W I D E	8 _ _ _	Cinéma (PC)
	W I D E	9 _ _ _	Plein (PC)
SOURDINE	M U T E	0 _ _ _	Commutation
	M U T E	1 _ _ _	SOURDINE
	M U T E	2 _ _ _	ARRÊT DE SOURDINE
DOLBY VIRTUAL	A C D V	0 _ _ _	Commutation
	A C D V	1 _ _ _	Marche
	A C D V	2 _ _ _	Arrêt
Double écran	T W I N	0 _ _ _	Double écran arrêt
	T W I N	1 _ _ _	Double écran marche
MODIFICATION AUDIO	A C H A	_ _ _ _	Commutation
MINUTERIE D'EXTINCTION	O F T M	0 _ _ _	Arrêt
	O F T M	1 _ _ _	MINUTERIE D'EXTINCTION 30 MIN
	O F T M	2 _ _ _	MINUTERIE D'EXTINCTION 1 HEURE
	O F T M	3 _ _ _	MINUTERIE D'EXTINCTION 1 HEURE 30 MIN
	O F T M	4 _ _ _	MINUTERIE D'EXTINCTION 2 HEURE
	O F T M	5 _ _ _	MINUTERIE D'EXTINCTION 2 HEURE 30 MIN
Texte	T E X T	0 _ _ _	Texte arrêt
	T E X T	1 _ _ _	Texte marche (Commutation)
	D C P G	* * * _	Saut de page direct (100 - 899)

#### REMARQUE

- Lorsqu'un trait de soulignement ( \_ ) est indiqué dans la colonne des paramètres, entrez un espace.
- Lorsqu'un astérisque ( \* ) est indiqué, entrez une valeur dans la plage indiquée entre parenthèses dans Contenu de la commande.

## Attribution des broches de connexion pour prise Péritel

Plusieurs appareils audio et vidéo peuvent être branchés par les prises Péritel.

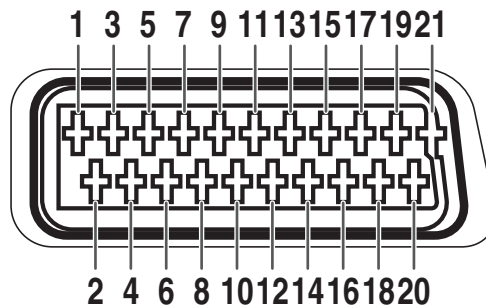

### Péritel (INPUT 1)

- |  |                         |   |
|--|-------------------------|---|
| 1. Sortie audio droite<br>(Sortie moniteur TV) | 8. Commande audio-vidéo | 15. Entrée rouge                            |
| 2. Entrée audio droite                         | 9. Terre pour vert      | 16. Commande Rouge/Vert/Bleu                |
| 3. Sortie audio gauche<br>(Sortie moniteur TV) | 10. Non utilisée        | 17. Terre pour vidéo                        |
| 4. Terre commune pour audio                    | 11. Entrée verte        | 18. Terre pour commande Rouge/<br>Vert/Bleu |
| 5. Terre pour bleu                             | 12. Non utilisée        | 19. Sortie vidéo<br>(Sortie moniteur TV)    |
| 6. Entrée audio gauche                         | 13. Terre pour rouge    | 20. Entrée vidéo                            |
| 7. Entrée bleue                                | 14. Non utilisée        | 21. Protection de prise                     |

### Péritel (INPUT 2)

- |                             |                         |                                 |
|-----------------------------|-------------------------|---------------------------------|
| 1. Sortie audio droite      | 8. Commande audio-vidéo | 15. Entrée Chroma S-Vidéo       |
| 2. Entrée audio droite      | 9. Terre                | 16. Non utilisée                |
| 3. Sortie audio gauche      | 10. Commande AV LINK    | 17. Terre pour vidéo            |
| 4. Terre commune pour audio | 11. Non utilisée        | 18. Terre                       |
| 5. Terre                    | 12. Non utilisée        | 19. Sortie moniteur TV          |
| 6. Entrée audio gauche      | 13. Terre               | 20. Entrée vidéo/entrée S-vidéo |
| 7. Non utilisée             | 14. Non utilisée        | 21. Protection de prise         |

### Péritel (INPUT 3)

- |                             |                         |   |
|-----------------------------|-------------------------|---|
| 1. Sortie audio droite      | 8. Commande audio-vidéo | 15. Entrée rouge/Entrée Chroma<br>S-Vidéo |
| 2. Entrée audio droite      | 9. Terre                | 16. Commande Rouge/Vert/Bleu              |
| 3. Sortie audio gauche      | 10. Non utilisée        | 17. Terre pour vidéo                      |
| 4. Terre commune pour audio | 11. Entrée verte        | 18. Terre                                 |
| 5. Terre                    | 12. Non utilisée        | 19. Sortie moniteur TV                    |
| 6. Entrée audio gauche      | 13. Terre               | 20. Entrée vidéo/entrée S-vidéo           |
| 7. Entrée bleue             | 14. Non utilisée        | 21. Protection de prise                   |

## Fiche technique

Rubrique		Téléviseur couleur LCD 37", Modèle : LC-37GA4E	
Panneau LCD		LCD Super Vision avancée et TFT Noir de 37"	
Nombre de points		3.147.264 points (1366 × 768 × 3 points)	
Système de couleur vidéo		PAL/SECAM/NTSC 3.58/NTSC 4.43/PAL 60	
Fonction Télévision	TV-Standard (CCIR)	B/G, I, D/K, L, L'	
	Canal de réception	VHF/UHF	E2-E69ch, F2-F10ch, I21-I69ch, IR A-IR Jch, (Numérique: E5-E69ch)
		CATV	Hyper-bande, canal S1-S41
	Système d'accord TV	99 canaux, présélection auto, désignation auto, tri auto	
STEREO/BILINGUE		NICAM/A2	
Luminosité		450 cd/m <sup>2</sup>	
Durée de vie du rétroéclairage		60.000 heures (sur position de rétro éclairage standard)	
Angles de vision		H : 170° V : 170°	
Amplificateur audio		10W × 2	
Haut-parleurs		Ø 8 cm 2pcs, Ø 2,5 cm 2pcs	
Prises	Arrière	ANTENNA IN	UHF/VHF 75 Ω type Din
		INPUT 1	Péritel (entrée AV, entrée RVB, sortie TV)
		INPUT 2	Péritel (entrée/sortie AV, entrée Y/C, AV-Link)
		INPUT 3	Péritel (entrée/sortie AV, entrée Y/C, entrée RVB), Prise RCA pin (entrée composante)
		INPUT 4	S-VIDEO (entrée Y/C), RCA pin (entrée AV)
		INPUT 5	Jack ø 3,5 mm (entrée audio), DVI-I (entrée DVI-I)
		AUDIO OUTPUT	Prise RCA pin (Variable/Fixe), interchangeable avec INPUT 4
		DC OUTPUT	CC 9 V 7 W MAX
		SPEAKER	Prise de sortie du haut-parleur externe. (G et D)
		CENTRE CHANNEL INPUT	RCA pin
		RS-232C	Connecteur mâle D-sub à 9 broches
	Avant	Écouteurs	Ø 3,5 mm jack (sortie audio)
Langue OSD		Anglais/Allemand/Français/Italien/Espagnol/Néerlandais/Suédois/Portugais/Finlandais/Turc/Grec/Polonais/Russe	
Alimentation électrique		CA 220-240 V, 50 Hz	
Consommation d'énergie		181 W (3 W en attente) (Méthode IEC60107)	
Poids		18,1 kg (Ecran seul), 22,2 kg (avec écran et haut-parleur), 26,4 kg (avec écran, haut-parleur et socle)	
Accessoires		Mode d'emploi, Télécommande (× 1), Cordon secteur (× 1), Pile format "AAA" (× 2)	

- SHARP se réserve le droit de procéder à des modifications de la conception et des spécifications sans préavis, dans le cadre de sa politique d'amélioration continue. Les chiffres des performances indiqués dans les spécifications sont des valeurs nominales des unités de production. Les appareils peuvent présenter individuellement des déviations par rapport à ces valeurs.

## Accessoire en option

Les accessoires en option de la liste sont disponibles pour ce téléviseur couleur LCD. Vous les trouverez chez votre revendeur le plus proche.

- D'autres accessoires en option peuvent être disponibles dans un proche avenir. Lors de vos achats, lisez le catalogue le plus récent pour la compatibilité et vérifiez la disponibilité des accessoires.

N°	Désignation	Numéro de pièce
1	Applique murale	AN-37AG2

# Schémas dimensionnels

Unité: mm

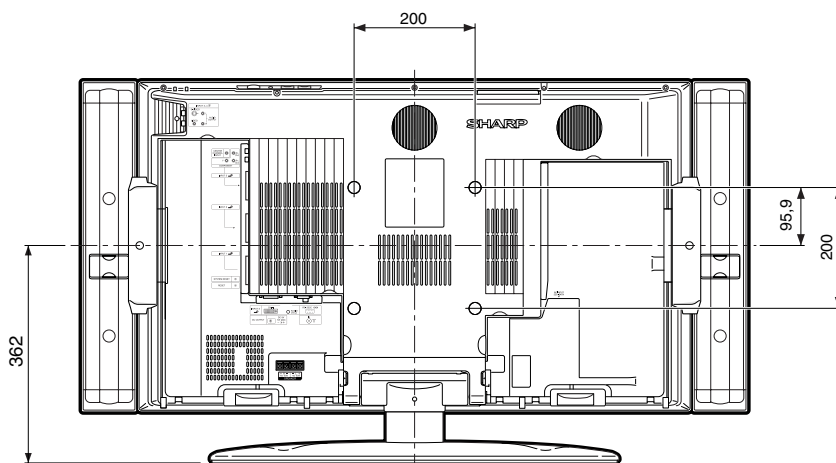
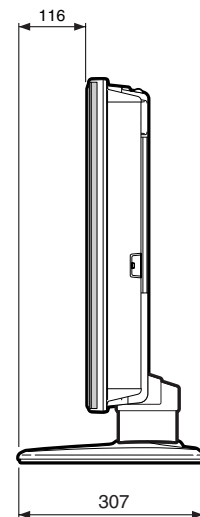
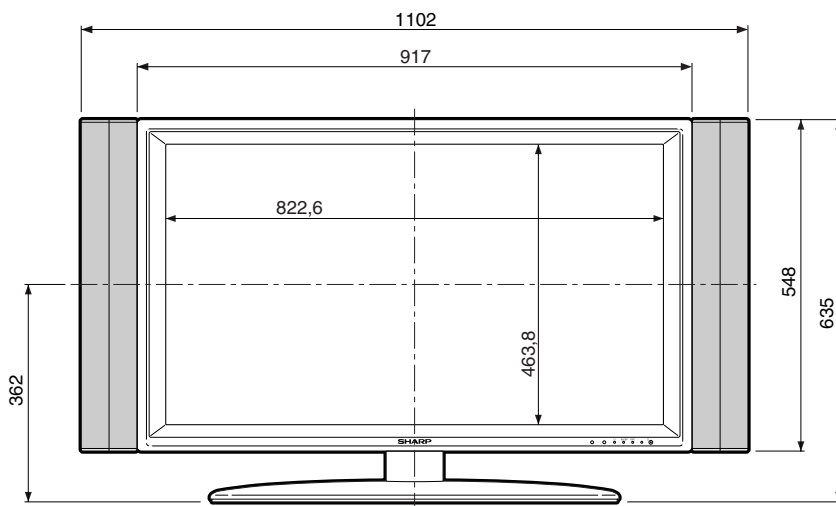
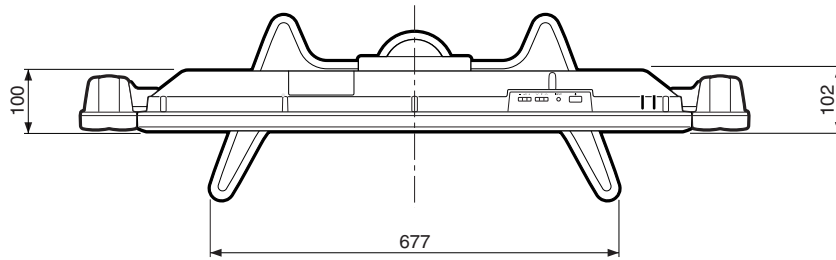

## Informations aux clients sur une mise au rebut respectueuse de l'environnement de ce produit SHARP

Si ce produit ne peut plus être utilisé, il devra être déposé et mis au rebut d'une manière légalement correcte et saine pour l'environnement.

**NE JETEZ PAS CE PRODUIT AVEC VOS ORDURES MENAGERES  
ET NE LE MELANGEZ PAS A D'AUTRES DECHETS! VOUS RISQUEZ DE COMPROMETTRE L'ENVIRONNEMENT !**

Sharp Corporation s'engage dans la protection de l'environnement et la conservation de l'énergie. Notre objectif est de réduire au minimum l'impact sur l'environnement de nos produits par l'introduction et l'amélioration continue de la technologie de nos produits, des designs et des informations aux clients sur la conservation de l'environnement.

### (1) Pour nos clients en Belgique, aux Pays-Bas, en Suède et en Suisse

SHARP prend part au système de recyclage national respectif des équipements électroniques, qui a été créé sur la base des lois environnementales de ces pays.

Vous trouverez ici des détails sur chaque pays.

Pays	Informations sur le recyclage pour ce pays
Suède	Veillez utiliser le système de recyclage de l'électronique suédois appelé "ELRETUR", et consultez le site Internet <a href="http://www.el-kretsen.se">http://www.el-kretsen.se</a>
Pays-Bas	Veillez utiliser le système de recyclage de l'électronique hollandais appelé "ICT-Milieu", et consultez le site Internet <a href="http://www.nederlandict.nl/index.php">http://www.nederlandict.nl/index.php</a>
Belgique	Veillez utiliser le système de recyclage de l'électronique belge appelé "Recupel", et consultez le site Internet <a href="http://www.recupel.be">http://www.recupel.be</a>
Suisse	Veillez utiliser le système de recyclage de l'électronique suisse appelé "SWICO", et consultez le site Internet <a href="http://www.swico.ch">http://www.swico.ch</a>

### (2) Pour nos clients au Royaume-Uni, en Allemagne, en France et en Italie

Veillez prendre contact avec les autorités locales pour la collecte et les installations de recyclage, ou avec une entreprise de recyclage disposant d'une licence pour le recyclage d'équipements électroniques.

## COMMENT REVENIR AUX PREREGLAGES D'USINE

Eteignez l'écran en appuyant sur la touche d'alimentation.

Maintenez enfoncé **RESET** et appuyez sur la touche d'alimentation sur le téléviseur pour mettre sous tension le téléviseur.

Toutes les rubriques de réglages (sauf les canaux de télévision) reviennent aux préréglages d'usine.

Vous pouvez de nouveau utiliser l'auto installation en procédant aux étapes suivantes.

- 1 Mettez le téléviseur sous tension.
- 2 Appuyez sur **MENU**. (Assurez-vous que l'écran du menu est affiché.)
- 3 Appuyez sur ◀▶ pour sélectionner "Installation".
- 4 Appuyez sur ▲▼ pour sélectionner "Autoinstallation", et appuyez ensuite sur **OK**.
- 5 Appuyez sur ◀▶ pour sélectionner "Oui", et appuyez ensuite sur **OK**.



Le code confidentiel est

--	--	--	--

### REMARQUE

- Par mesure de précaution, notez le code confidentiel ci-dessus, détachez-le de ce manuel et rangez-le dans un endroit familier.

# SHARP®

SHARP CORPORATION



Printed on 100% post-consumer recycled paper.  
Gedruckt auf 100% wiederverwertungs Papier.  
Imprimé sur 100% de papier recyclé.  
Stampato su carta riciclata al 100%.  
Gedruckt op 100% kringlooppapier.  
Impreso en 100% de papel reciclado de postconsumo.

Printed in Japan  
Gedruckt in Japan  
Imprimé au Japon  
Stampato in Giappone  
Gedruckt in Japan  
Impreso en Japón

**TINS-B463WJZZ**  
04P07-JKG