

SHARP®

LC-32XL8E

LC-32XL8S

LC-37XL8E

LC-37XL8S

LCD COLOUR TELEVISION

LCD-FARBFERNSEHGERÄT

TÉLÉVISEUR COULEUR À ÉCRAN
CRISTAUX LIQUIDES (LCD)

TELEVISORE A COLORI LCD

LCD-KLEURENTELEVISIE

TELEVISIÓN EN COLOR LCD

TELEVISOR DE CRISTAL LÍQUIDO

AQUOS



OPERATION MANUAL
BEDIENUNGSANLEITUNG
MODE D'EMPLOI
MANUALE DI ISTRUZIONI
GEBRUIKSAANWIJZING
MANUAL DE MANEJO
MANUAL DE OPERAÇÃO

HDMI™
HIGH-DEFINITION MULTIMEDIA INTERFACE

DVB
Digital Video
Broadcasting

**HD
ready**
1080p

DOLBY
DIGITAL

SRS
TruSurround XT

100Hz
DOUBLE FRAME DRIVING

ENGLISH

DEUTSCH

FRANÇAIS

ITALIANO



NEDERLANDS

ESPAÑOL

PORTUGUÊS



SPECIAL NOTE FOR USERS IN THE U.K.

The mains lead of this product is fitted with a non-rewireable (moulded) plug incorporating a 13A fuse. Should the fuse need to be replaced, a BSI or ASTA approved BS 1362 fuse marked  or  and of the same rating as above, which is also indicated on the pin face of the plug, must be used.

Always refit the fuse cover after replacing the fuse. Never use the plug without the fuse cover fitted.

In the unlikely event of the socket outlet in your home not being compatible with the plug supplied, cut off the mains plug and fit an appropriate type.

DANGER:

The fuse from the cut-off plug should be removed and the cut-off plug destroyed immediately and disposed of in a safe manner.

Under no circumstances should the cut-off plug be inserted elsewhere into a 13A socket outlet, as a serious electric shock may occur.

To fit an appropriate plug to the mains lead, follow the instructions below:

IMPORTANT:

The wires in the mains lead are coloured in accordance with the following code:

Blue: Neutral

Brown: Live

As the colours of the wires in the mains lead of this product may not correspond with the coloured markings identifying the terminals in your plug, proceed as follows:

- The wire which is coloured blue must be connected to the plug terminal which is marked N or coloured black.
- The wire which is coloured brown must be connected to the plug terminal which is marked L or coloured red.

Ensure that neither the brown nor the blue wire is connected to the earth terminal in your three-pin plug.

Before replacing the plug cover make sure that:

- If the new fitted plug contains a fuse, its value is the same as that removed from the cut-off plug.
- The cord grip is clamped over the sheath of the mains lead, and not simply over the lead wires.

IF YOU HAVE ANY DOUBT, CONSULT A QUALIFIED ELECTRICIAN.

- Les illustrations et l'OSD (On-Screen Display = affichages à l'écran) dans ce mode d'emploi sont fournis à titre explicatif et peuvent être légèrement différents des opérations réelles.
- Les exemples utilisés dans ce mode d'emploi reposent sur le modèle LC-37XL8E.

Table des matières

Table des matières	1	Réglage de base	24
Introduction	2	Réglages de l'image	24
Cher client SHARP	2	MODE AV	25
Précautions de sécurité importantes	2	Réglages audio	25
Marques	2	Réglages de l'économie d'énergie	25
Télécommande	3	Réglages des canaux	26
Téléviseur (Vue de face)	4	Autoinstallation	26
Téléviseur (Vue de dos)	4	Réglages des canaux numériques	26
Préparation	5	Réglages des canaux analogiques	27
Accessoires fournis	5	Réglages du mot de passe/contrôle parental	28
Pose de l'ensemble du socle	5	Réglages de la langue (langue, sous-titre, multi audio)	28
Insertion des piles	6	Fonctions de visualisation pratiques	29
Utilisation de la télécommande	6	Sélection de la taille d'image	29
Précautions sur la télécommande	6	Sélection automatique de la taille d'image WSS (Signalisation grand écran)	29
Guide rapide	7	Sélection manuelle de la taille d'image WSS (Signalisation grand écran)	29
Présentation de la première mise en service	7	Sélection manuelle de la taille d'image	29
Avant de mettre le téléviseur sous tension	8	Sélection manuelle de la taille d'image d'enregistrement	30
Assemblage des câbles	8	Sélection automatique de la taille d'image HDMI	30
Auto installation initiale	9	Autres réglages Image et Audio	30
Vérification de la force du signal et de la force du canal ...	9	Réglage de la position de l'image	30
Regarder la télévision	10	Réduction du bruit à l'écran	30
Opérations quotidiennes	10	Réglage automatique du volume	30
Mise sous/hors tension	10	Accentuation des dialogues	30
Commutation entre les chaînes analogiques et numériques	10	Sortie audio uniquement	30
Changement de canal	10	Réglages de l'affichage	31
Sélection d'une source vidéo externe	10	Affichage du canal	31
Sélection du mode sonore	10	Affichage de l'heure et de la date	31
EPG (Electronic Programme Guide = guides des programmes électronique)	11	Autres fonctions pratiques	32
Aperçu d'EPG	11	Réglage lors de l'utilisation d'appareils externes	32
Réglages pratiques pour utiliser EPG	11	Réglages de la source d'entrée	32
Sélection d'un programme à l'aide d'EPG	12	Omission d'entrée spécifique	32
Enregistrement par minuterie à l'aide d'EPG	13	Réglages du système couleur	32
Annuler l'enregistrement programmé	13	Fonctionnalités supplémentaires	32
Télétexte	14	Branchement d'un ordinateur	33
Utilisation de l'application MHEG-5 (Royaume-Uni uniquement)	14	Branchement d'un ordinateur	33
Raccordement d'appareils externes	15	Affichage de l'image d'un ordinateur sur l'écran du téléviseur	33
Présentation des branchements	15	Sélection de la taille de l'image	33
Connexion HDMI	16	Réglage automatique de l'image de l'ordinateur	34
Connexion Composantes	16	Réglage manuel de l'image de l'ordinateur	34
Connexion S-VIDÉO/VIDÉO	16	Sélection de la résolution d'entrée	34
Connexion PÉRITEL	17	Spécifications du port RS-232C	35
Contrôle des appareils PÉRITEL avec AV Link	17	Tableau des ordinateurs compatibles	36
Raccordement d'enceinte/amplificateur	18	Liste de commande RS-232C	36
Insertion d'une carte CA	19	Annexe	37
AQUOS LINK	20	Que faire en cas d'anomalie ?	37
Commande d'appareils HDMI à l'aide d'AQUOS LINK ...	20	Mise à jour du téléviseur via DVB-T	38
Connexion AQUOS LINK	21	Réinitial.	38
Réglage AQUOS LINK	21	Identification	38
Commande d'un appareil AQUOS LINK	22	Fiche technique	39
Utilisation des menus	23	Accessoire en option	39
Qu'est-ce que le MENU ?	23	Mise au rebut en fin de vie	40
Opérations courantes	23		

Introduction

Cher client SHARP

Nous vous remercions pour votre achat de ce téléviseur couleur à cristaux liquides SHARP. Pour en assurer la sécurité et le bon fonctionnement pendant de longues années, veuillez lire attentivement les Précautions de sécurité importantes avant de l'utiliser.

Précautions de sécurité importantes

- Nettoyage — Débranchez le cordon secteur de la prise électrique avant de nettoyer l'appareil. Utilisez un chiffon mouillé pour le nettoyer. N'utilisez pas de produits nettoyant liquides ou en aérosols.
- Eau et humidité — N'utilisez pas l'appareil à proximité de l'eau, près d'une baignoire, d'un lavabo, d'un évier, d'une machine à laver, d'une piscine et dans un sous-sol humide.
- Ne placez pas de vases ou tout autre récipient rempli d'eau sur cet appareil.
L'eau pourrait se renverser sur celui-ci et entraîner un incendie ou une électrocution.
- Support — Ne placez pas l'appareil sur un chariot, un support, un trépied ou une table instable. Ceci risquerait de causer la chute de l'appareil et de provoquer par là des blessures graves et d'endommager l'appareil. Utilisez uniquement un chariot, un support, un trépied, une applique ou une table recommandés par le fabricant ou vendus avec l'appareil. Pour monter l'appareil sur un mur, suivez les instructions du fabricant. N'utilisez que du matériel recommandé par ce dernier.
- Pour déplacer l'appareil placé sur un chariot, procédez au transport avec précaution. Des arrêts brusques, une force excessive ou des irrégularités de la surface du sol peuvent provoquer la chute de l'appareil.
- Ventilation — Les événements et autres ouvertures du coffret sont destinés à la ventilation. Ne les recouvrez pas et ne les bloquez pas car une ventilation insuffisante risque de provoquer une surchauffe et/ou de réduire la durée de vie de l'appareil. Ne placez pas l'appareil sur un lit, un sofa, un tapis ou une autre surface similaire risquant de bloquer les ouvertures de ventilation. Ce produit n'est pas conçu pour être encastré ; ne le placez pas dans des endroits clos comme une bibliothèque ou une étagère, sauf si une ventilation adéquate est prévue ou si les instructions du fabricant sont respectées.
- Le panneau LCD utilisé dans cet appareil est en verre. Il peut donc se briser s'il tombe ou s'il subit un choc. Veillez à ne pas vous blesser avec des éclats de verre si le panneau LCD vient à se briser.
- Sources de chaleur — Éloignez l'appareil des sources de chaleur comme les radiateurs, les chauffages et autres appareils produisant de la chaleur (y compris les amplificateurs).
- Afin d'empêcher tout incendie, ne placez jamais une bougie ou autres flammes nues au dessus ou près de l'ensemble du téléviseur.
- Afin d'empêcher tout incendie ou électrocution, ne placez pas le cordon secteur sous l'ensemble du téléviseur ou autres objets volumineux.
- N'affichez pas une image fixe pendant une période prolongée, sous peine de laisser une image rémanente à l'écran.
- Il y a toujours consommation d'énergie si la prise principale est branchée.
- Entretien — Ne tentez pas de procéder vous-même à l'entretien de l'appareil. La dépose des couvercles risque de vous exposer à de hautes tensions et d'autres situations dangereuses. Faites appel à un technicien qualifié pour l'entretien.

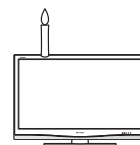
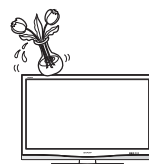

Le panneau LCD est un appareil de très haute technologie vous offrant des détails fins de l'image.

Dû au grand nombre de pixels, un certain nombre de pixels non actifs peuvent apparaître occasionnellement à l'écran sous la forme de point fixe bleu, vert ou rouge. Ceci rentre dans les spécifications du produit et ne constitue pas un défaut.

Précautions lors du transport du téléviseur

Lors du transport du téléviseur, ne le transportez pas en le tenant par les haut-parleurs. Veillez à toujours le transporter à deux, en le tenant à deux mains — une main de chaque côté du téléviseur.

Marques

- « HDMI, le logo HDMI et High-Definition Multimedia Interface sont des marques de commerce ou des marques déposées de HDMI Licensing LLC. »



- Fabriqué sous licence de Dolby Laboratories.
- « Dolby » et le sigle double-D sont des marques de commerce de Dolby Laboratories.





- TruSurround XT, SRS et le (●) symbole sont des marques déposées de SRS Labs, Inc.
- TruSurround XT technologie est incorporé sous licence de SRS Labs, Inc.

- Le logo « HD ready 1080P » est une marque de commerce de EICTA.





- Le logo DVB est une marque déposée du projet DVB (Digital Video Broadcasting).

- « x.v.Colour » et **x.v.Colour** sont des marques de Sony Corporation.

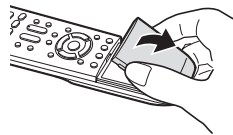
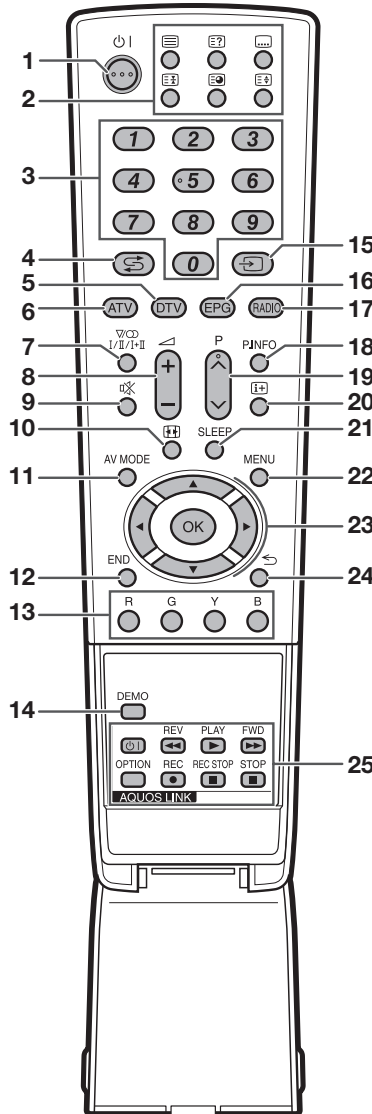
Télécommande

- 1  | **(Attente/Marche)**
(Page 10)
- 2 **Touches pour les opérations pratiques**
(Télétexte)
ATV : Affiche le télétexte analogique (Page 14).
DTV : Sélectionne MHEG-5 et le télétexte pour la télévision numérique (DTV) (Page 14).
(Révèle le télétexte masqué)
(Page 14)
(Sous-titre)
Active/désactive les langues des sous-titres (Pages 14 et 28).
(Geler/Maintenir)
Appuyez sur cette touche pour faire un arrêt sur image sur une image animée.
Télétexte : Interrompt la mise à jour automatique des pages télétexte ou libère le mode de maintien.
(Sous-page)
(Page 14)
(Haut/Bas/Entier)
Règle la zone d'agrandissement en mode télétexte (Page 14).
- 3 **Touches numériques 0–9**
Pour sélectionner le canal.
Entrez les numéros de votre choix.
Règle la page en mode Télétexte.
 - Si vous sélectionnez les cinq pays nordiques (la Suède, la Norvège, la Finlande, le Danemark ou l'Islande) pour le réglage du pays dans le menu « Autoinstallation » (page 26), les services DTV sont de quatre chiffres. Pour les autres pays, ils sont de trois chiffres.
- 4  **(Flash-back)**
Appuyez sur cette touche pour revenir à l'entrée externe ou au canal précédemment sélectionné.
- 5 **DTV**
Appuyez sur cette touche pour accéder au mode télévision numérique.
- 6 **ATV**
Appuyez sur cette touche pour accéder au mode télévision analogique traditionnel.
- 7  **(Mode sonore)**
Sélectionne le mode son multiplex (Page 10).
- 8  **(Volume)**
Augmente/baisse le volume sonore du téléviseur.
- 9  **(Sourdisse)**
Marche/arrêt du son du téléviseur.
- 10  **(Mode Grand écran)**
Sélectionne le mode grand écran (Pages 29 et 33).



- 11 **AV MODE**
Sélectionne un réglage vidéo (Page 25).
- 12 **END**
Quitte l'écran du « MENU ».
- 13 **Touches R/G/Y/B (Couleur)**
Les touches de couleur servent à sélectionner les rubriques colorées équivalentes sur l'écran (EPG, MHEG-5, Télétexte par ex.).
- 14 **DEMO**
Présente les effets 100 Hz sous la forme d'un écran double (Page 24).
- 15  **(SOURCE ENTRÉE)**
Sélectionne une source d'entrée (Page 10).
- 16 **EPG**
DTV : Affiche l'écran EPG (Pages 11–13).
- 17 **RADIO**
DTV : Bascule entre le mode Radio et Données.
 - Lorsque seule la diffusion des données (pas de radiodiffusion) est transmise par DVB, la radiodiffusion est sautée.
- 18 **P. INFO**
Appuyez sur cette touche pour afficher les informations sur les émissions transmises par diffusion vidéo numérique dans le coin supérieur gauche de l'écran (DTV uniquement).
- 19  **P/V**
Sélectionne le canal télévisé.
- 20  **(Affichage des informations)**
Appuyez sur cette touche pour afficher les informations sur la chaîne (numéro de canal, signal, etc.) dans le coin supérieur droit de l'écran (Page 31).
- 21 **SLEEP**
Appuyez sur cette touche pour programmer l'heure à laquelle le téléviseur se mettra automatiquement en veille (Page 26).
- 22 **MENU**
Marche/arrêt de l'écran du « MENU ».
- 23  **(Curseur)**
Sélectionne la rubrique désirée sur l'écran de réglage.
OK
Exécute une commande au sein de l'écran du « MENU ».
ATV/DTV : Affiche la liste des émissions lorsqu'aucun autre écran du « MENU » n'est exécuté.
- 24  **(Retour)**
Revient à l'écran de « MENU » précédent.
- 25 **Touches AQUOS LINK**
Si un appareil externe comme un lecteur BD AQUOS est raccordé au téléviseur par l'intermédiaire de câbles HDMI et est compatible avec AQUOS LINK, vous pouvez utiliser ces touches AQUOS LINK. Voir page 20 et 22 pour les détails.

Téléviseur (Vue de face)

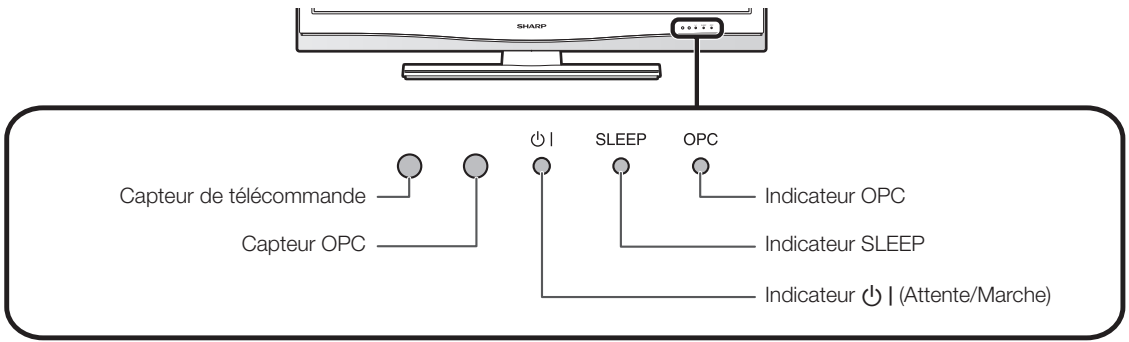

Téléviseur (Vue de dos)

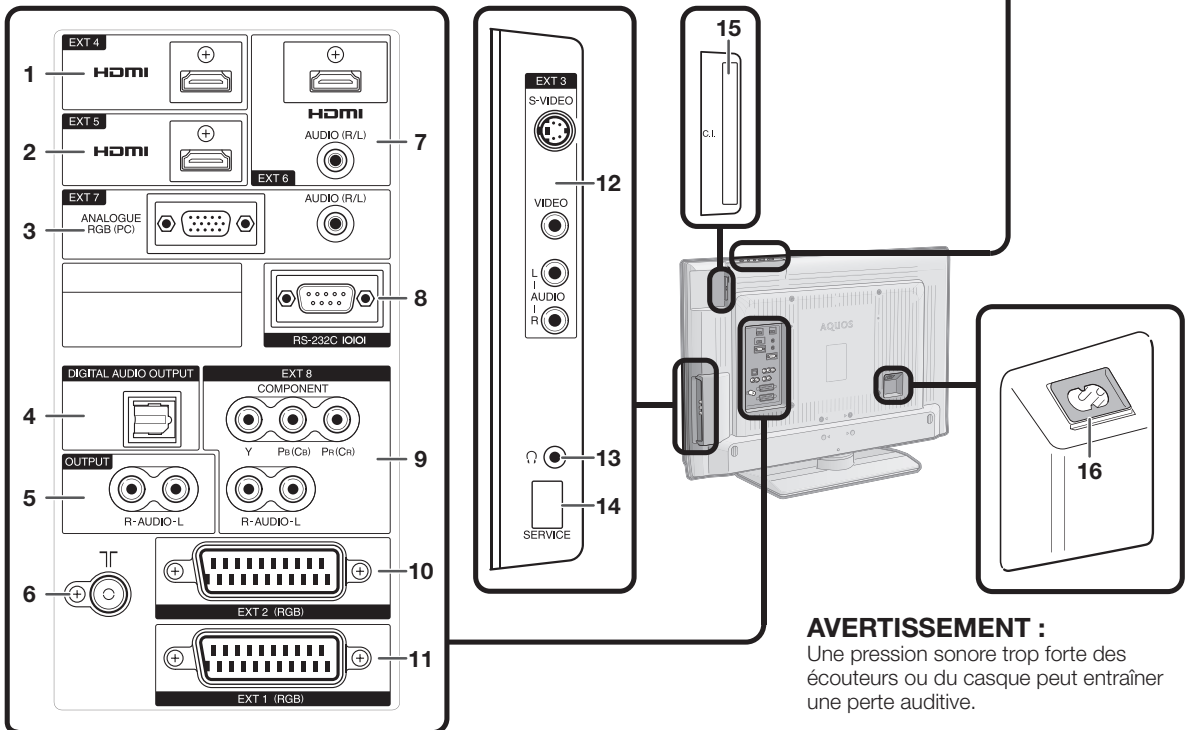
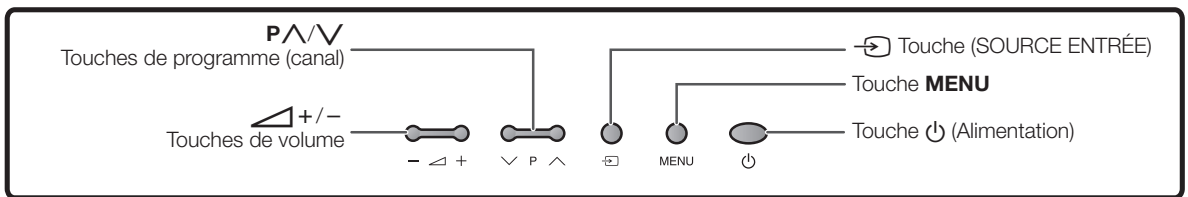

AVERTISSEMENT :
 Une pression sonore trop forte des écouteurs ou du casque peut entraîner une perte auditive.

- | | | | | | |
|---|----------------------------------|----|-------------------------------|----|------------------------|
| 1 | Prise EXT4 (HDMI) | 7 | Prises EXT6 (HDMI/AUDIO) | 12 | Prises EXT3 |
| 2 | Prise EXT5 (HDMI) | 8 | Prise RS-232C | 13 | Casque |
| 3 | Prises EXT7 (ANALOGUE RGB/AUDIO) | 9 | Prises EXT8 (COMPONENT/AUDIO) | 14 | Connecteur SERVICE |
| 4 | Prise DIGITAL AUDIO OUTPUT | 10 | Prise EXT2 (RGB) | 15 | Fente COMMON INTERFACE |
| 5 | Prises OUTPUT (AUDIO) | 11 | Prise EXT1 (RGB) | 16 | Prise AC INPUT |
| 6 | Prise d'antenne | | | | |

Préparation

Accessoires fournis

Télécommande (× 1)

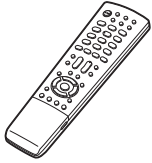

Pages 3 et 6

Cordon secteur (× 1)



La forme de la prise peut être différente dans certains pays.

Page 8

Serre-câbles (× 1)

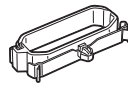

Page 8

Ensemble du socle (× 1)

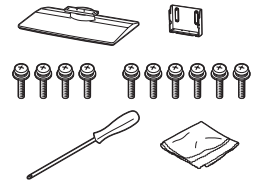

Page 5

• Mode d'emploi (ce document)

• Pile alcaline format « AAA » (× 2) ... Page 6

Pose de l'ensemble du socle

- Avant de poser (ou déposer) l'ensemble du socle, débranchez le cordon secteur de la prise AC INPUT.
- Avant de procéder aux opérations, étendez un rembourrage sur la surface de travail sur laquelle vous placerez le téléviseur. Ceci lui évitera d'être endommagé.

ATTENTION

- Fixez le socle dans le bon sens.
- Veillez à bien suivre les instructions. Un montage incorrect du socle peut entraîner la chute du téléviseur.

- 1** Confirmez la présence des dix vis fournies avec l'ensemble du socle.



- 2** Fixez le pied de soutien pour l'ensemble du socle sur la base à l'aide de six vis avec le tournevis (fourni) comme illustré.

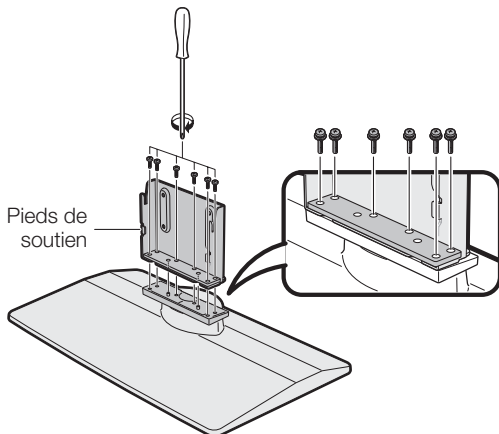

- 3** Insertion du socle.

- ① Insérez le socle dans les ouvertures sous le téléviseur (Maintenez le socle afin qu'il ne tombe pas du bord de la surface de travail).
- ② Insérez et serrez les quatre vis courtes dans les quatre trous de vis au dos du téléviseur.

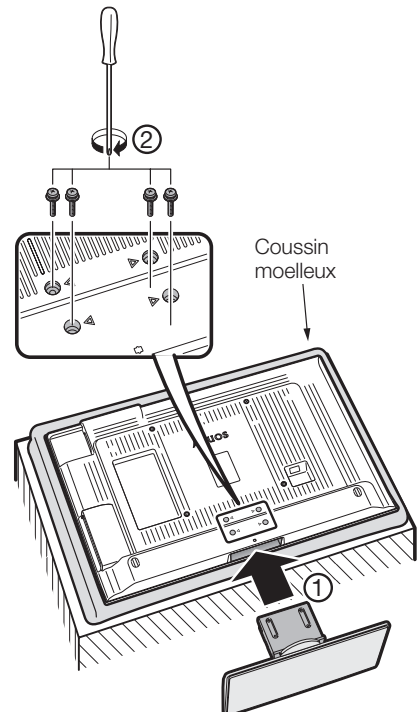

REMARQUE

- Pour déposer le socle, procédez aux étapes ci-dessus dans l'ordre inverse.

Insertion des piles

Avant d'utiliser le téléviseur pour la première fois, insérez deux piles alcalines format « AAA ». Lorsque les piles sont épuisées et que la télécommande ne fonctionne plus, remplacez les piles par des piles format « AAA » neuves.

- 1 Ouvrez le couvercle du compartiment des piles.
- 2 Insérez les deux piles alcalines format « AAA » fournies.
 - Placez les piles en faisant correspondre leurs bornes avec les indications (+) et (-) dans le compartiment des piles.
- 3 Refermez le couvercle.

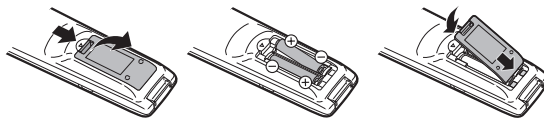

ATTENTION

Une utilisation incorrecte des piles peut entraîner une fuite de produits chimiques ou même une explosion. Veuillez à bien suivre les instructions ci-dessous.

- N'utilisez pas ensemble des piles de types différents. Les autres piles ont des caractéristiques différentes.
- N'utilisez pas ensemble des piles usagées et neuves. Ceci peut raccourcir la durée de vie des piles neuves ou provoquer des fuites des piles usagées.
- Retirez les piles dès qu'elles sont usées. Les produits chimiques s'écoulant d'une pile peuvent provoquer une allergie. En cas de fuite, essuyez soigneusement avec un chiffon.
- Les piles fournies avec l'appareil peuvent avoir une durée de vie plus courte que prévue en raison des conditions de stockage.
- Si vous n'avez pas l'intention d'utiliser la télécommande pendant une période prolongée, retirez les piles.
- Lorsque vous remplacez les piles, utilisez des piles alcalines plutôt que des piles au zinc-carbone.

Remarque sur la mise au rebut des piles :

Les piles fournies ne contiennent pas de matériaux dangereux, comme du cadmium, du plomb ou du mercure. Les réglementations sur les piles usagées stipulent que les piles ne doivent plus être jetées avec les ordures ménagères. Déposez gratuitement les piles usagées dans les bacs collecteurs indiqués mis en place à cet effet dans les magasins.

Utilisation de la télécommande

Utilisez la télécommande en la dirigeant vers le capteur de télécommande. Des objets placés entre la télécommande et le capteur peuvent gêner le bon fonctionnement de la télécommande.

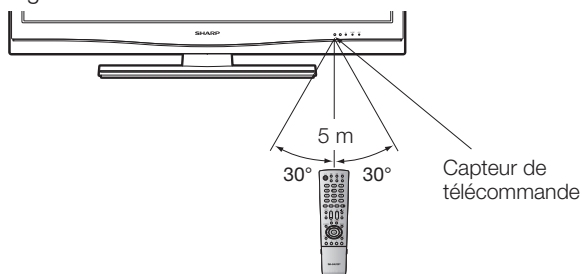

Précautions sur la télécommande

- N'exposez pas la télécommande à des chocs. Ne l'exposez pas non plus à des liquides et ne la placez pas dans des endroits très humides.
- N'installez pas, ni n'exposez la télécommande directement au soleil. La chaleur risquerait de la déformer.
- La télécommande risque de ne pas fonctionner correctement si le capteur de télécommande du téléviseur est directement exposé au soleil ou à un éclairage violent. Dans ce cas, modifiez l'angle de l'éclairage ou du téléviseur, ou rapprochez la télécommande du capteur de télécommande.

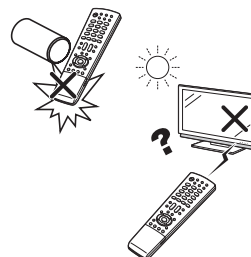

Guide rapide

Présentation de la première mise en service

Suivez une par une les étapes ci-dessous lorsque vous utilisez le téléviseur pour la première fois. Il se peut que certaines étapes ne soient pas nécessaires en fonction de l'installation et des raccordements de votre téléviseur.

1

Préparation

- 1 Branchez le câble d'antenne à la prise d'antenne (Page 8).

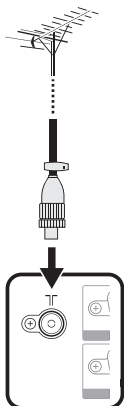

- 2 Au besoin, insérez la carte CA dans la fente CI pour voir les émissions cryptées (Pages 8 et 19).

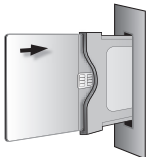

- 3 Branchez le cordon secteur au téléviseur (Page 8).

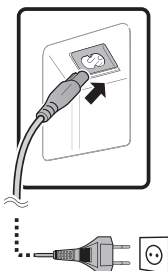

La forme de la prise peut être différente dans certains pays.

2

Allumer le téléviseur et exécuter l'auto installation

- 1 Allumez le téléviseur avec  (Page 10).

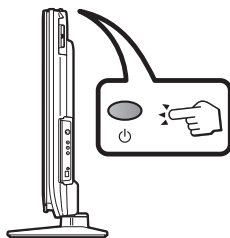

- 2 Exécutez l'auto installation initiale (Page 9).

✓ Réglage de la langue

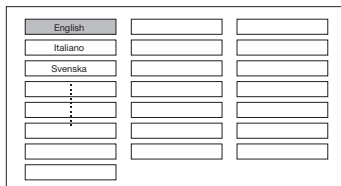

✓ Réglage du pays



✓ Réglage de la recherche de canaux

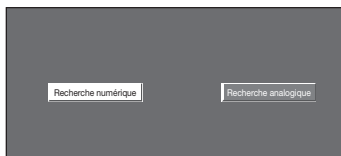

Lancer la recherche des canaux

3

Regarder la télévision

- 1 **Félicitations ! Vous pouvez à présent regarder la télévision.**
- 2 Au besoin, ajustez l'antenne pour obtenir la meilleure réception de signal possible (Page 9).

Brancher des appareils externes

- 1 Branchez des appareils externes comme un lecteur/enregistreur DVD conformément aux instructions (Pages 15–17).

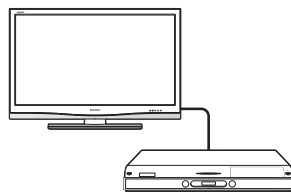

- 2 Branchez des appareils audio externes comme des enceintes/amplificateurs conformément aux instructions (Pages 15 et 18).



Avant de mettre le téléviseur sous tension

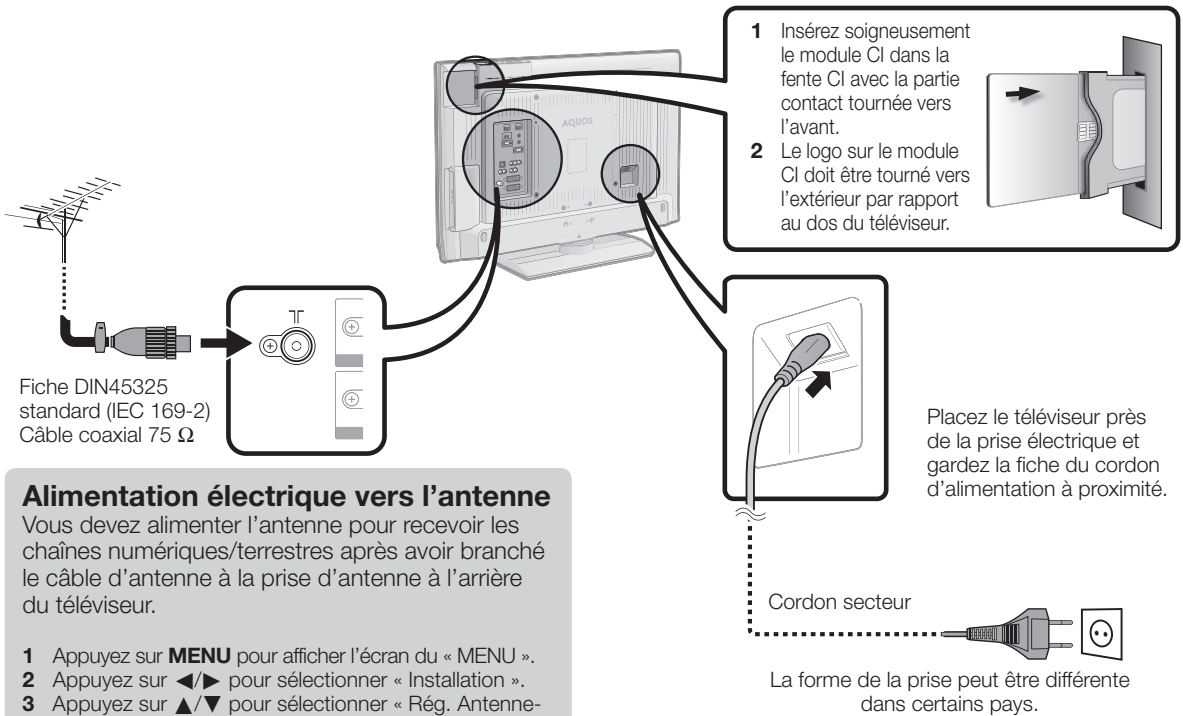

Alimentation électrique vers l'antenne

Vous devez alimenter l'antenne pour recevoir les chaînes numériques/terrestres après avoir branché le câble d'antenne à la prise d'antenne à l'arrière du téléviseur.

- 1 Appuyez sur **MENU** pour afficher l'écran « MENU ».
- 2 Appuyez sur ◀▶ pour sélectionner « Installation ».
- 3 Appuyez sur ▲▼ pour sélectionner « Rég. Antenne-DIGITAL », et appuyez ensuite sur **OK**.
- 4 Appuyez sur ▲▼ pour sélectionner « Tension alim. », et appuyez ensuite sur **OK**.
- 5 Appuyez sur ◀▶ pour sélectionner « Marche », et appuyez ensuite sur **OK**.

Installation du téléviseur sur un mur

- **Ce téléviseur doit être installé sur un mur uniquement avec l'applique pour montage mural et la fixation disponibles auprès de SHARP (Page 39). Une installation instable et un risque de blessures graves pourraient résulter de l'utilisation d'autres appliques pour montage mural.**
- **L'installation du téléviseur couleur LCD demande des qualifications particulières et ne doit être effectuée que par un personnel de service qualifié. Nous vous conseillons de ne pas effectuer vous-même ce travail. SHARP décline toute responsabilité en cas de montage défectueux pouvant provoquer un accident ou des blessures.**
- Vous pouvez faire appel à un technicien de service qualifié et utiliser l'applique et la fixation en option pour monter le téléviseur sur un mur.
- Pour utiliser ce téléviseur monté sur un mur, retirez d'abord le ruban adhésif en deux endroits à l'arrière du téléviseur, puis utilisez les vis fournies avec l'applique pour montage mural afin de la sécuriser à l'arrière du téléviseur.
- Lorsque vous montez le téléviseur sur un mur, il est recommandé de fixer le pied de soutien.
- Lors du montage du téléviseur sur un mur, le centre de l'écran se trouve 17,3 mm en dessous du repère « A » gravé sur la plaque en métal en angle utilisée pour la fixation au mur (modèle concerné : LC-32XL8E, LC-32XL8S).
- Lors du montage du téléviseur sur un mur, le centre de l'écran se trouve 44,1 mm en dessous du repère « A » gravé sur la plaque en métal en angle utilisée pour la fixation au mur (modèle concerné : LC-37XL8E, LC-37XL8S).

Assemblage des câbles

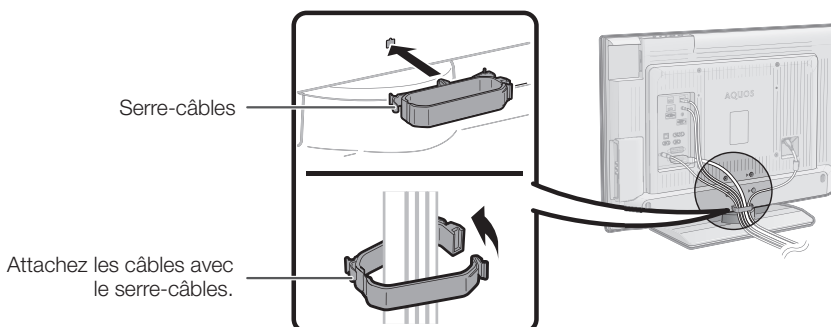

Auto installation initiale

L'assistant pour l'auto installation initiale apparaît lorsque le téléviseur est mis sous tension pour la première fois après l'achat. Suivez les menus et procédez aux réglages nécessaires les uns après les autres.

Confirmez ce qui suit avant de mettre le téléviseur sous tension

- Le câble d'antenne est-il raccordé ?
- Le cordon secteur est-il branché ?

- 1 Appuyez sur  du téléviseur.
 - L'assistant pour l'auto installation initiale apparaît.
- 2 Réglage de l'OSD.

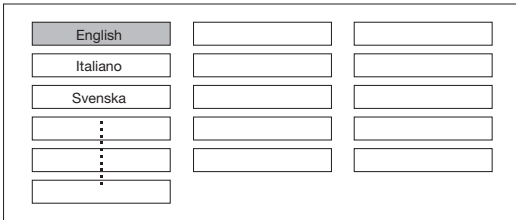

Appuyez sur /// pour sélectionner la langue de votre choix, et appuyez ensuite sur **OK**.

- 3 Réglage du pays (Emplacement du téléviseur).

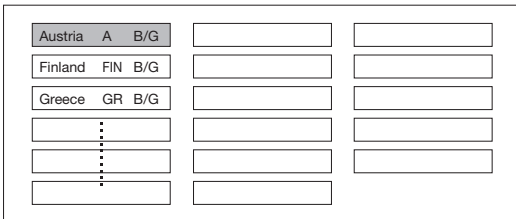



Appuyez sur /// pour sélectionner le pays ou la région de votre choix, et appuyez ensuite sur **OK**.

- Cet écran de réglage n'apparaît que pendant la première installation.

- 4 Lancement de la recherche des canaux.



Appuyez sur / pour sélectionner « Recherche numérique » ou « Recherche analogique », et appuyez ensuite sur **OK**.

- Si vous souhaitez rechercher davantage d'émissions, procédez à la « Recherche supplémentaire » à partir du menu « Installation programme » (Pages 26 et 27).
- Pour regarder à la fois des émissions analogiques et numériques, il est nécessaire de procéder aux réglages de la recherche de canaux pour chaque format.

EXEMPLE

- Si vous procédez à la « Recherche numérique » dans l'assistant pour l'auto installation initiale, il est nécessaire de procéder à la « Recherche analogique » dans « Autoinstallation » du menu « Installation ».

- 5 Le téléviseur cherche, trie et mémorise toutes les chaînes de télévision recevables d'après leurs réglages et l'antenne raccordée.





- Pour arrêter en cours l'auto installation initiale, appuyez sur **END**.

REMARQUE



- Si vous éteignez le téléviseur après avoir effectué l'étape 4, l'assistant pour l'auto installation initiale n'apparaît pas. La fonction d'auto installation vous permet d'exécuter à nouveau l'installation dans le menu « Installation » (Page 26).
- L'assistant pour l'auto installation initiale disparaît si vous n'utilisez pas le téléviseur pendant 30 minutes avant de chercher des chaînes à l'étape 5.

Vérification de la force du signal et de la force du canal

Si vous installez une antenne DVB-T pour la première fois ou la déplacez, il est recommandé d'ajuster l'alignement de l'antenne pour avoir une bonne réception en vérifiant sur l'écran de réglage d'antenne.



- 1 Appuyez sur **MENU** pour afficher l'écran du « MENU ».
- 2 Appuyez sur / pour sélectionner « Installation ».
- 3 Appuyez sur / pour sélectionner « Rég. Antenne-DIGITAL », et appuyez ensuite sur **OK**.

● Vérification de la force du signal

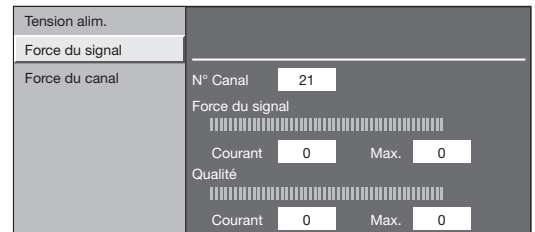
Appuyez sur / pour sélectionner « Force du signal ».



● Vérification de la force du canal

Appuyez sur / pour sélectionner « Force du canal », et appuyez ensuite sur **OK**.

- Vous pouvez saisir une bande fréquence spécifique à l'aide des touches numériques **0-9**.

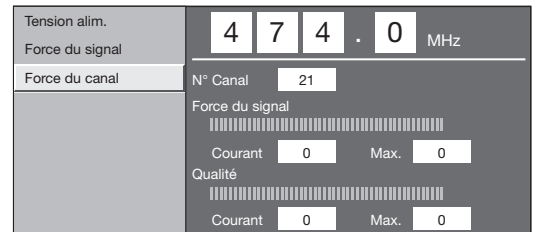

- 4 Positionnez et alignez l'antenne de telle manière que les valeurs maximales possibles pour « Force du signal » et « Qualité » soient obtenues.

REMARQUE

- Les valeurs de « Force du signal » et « Qualité » indiquent quand vérifier l'alignement correct de l'antenne.

Regarder la télévision

Opérations quotidiennes

Mise sous/hors tension

Allumer/éteindre le téléviseur

Appuyez sur du téléviseur.
Éteignez-le en appuyant sur du téléviseur.

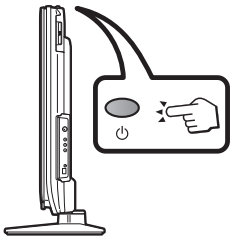

REMARQUE

- Lorsque vous coupez l'alimentation à l'aide de du téléviseur, les données EPG (guide des programmes électronique) sont perdues et les enregistrements programmés avec minuterie ne sont pas exécutés par le téléviseur.

Mode de veille

● En mode de veille

Si le téléviseur est mis sous tension, vous pouvez le mettre en veille en appuyant sur de la télécommande.

● Quitter le mode de veille

En veille, appuyez sur de la télécommande.



Statut de l'indicateur TV

Indicateur	Statut
Arrêt	Mise hors tension
Vert	Mise sous tension
Rouge	Veille

REMARQUE

- Si vous prévoyez de ne pas utiliser le téléviseur pendant une période prolongée, veillez à retirer le cordon secteur de la prise électrique.
- Une faible quantité d'électricité est consommée même lorsque est éteint.

Commutation entre les chaînes analogiques et numériques

● Regarder des émissions numériques



● Regarder des émissions analogiques



Changement de canal

Avec :



Avec 0-9 :

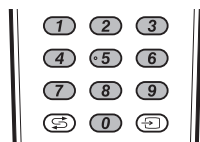

Sélection d'une source vidéo externe

Une fois le raccordement effectué, appuyez sur pour afficher l'écran « SOURCE ENTRÉE » et appuyez ensuite sur pour passer à la source externe adéquate avec **OK**.



Sélection du mode sonore

● Mode DTV :

Si plusieurs modes sonores sont reçus, à chaque fois que vous appuyez sur le mode change comme suit.

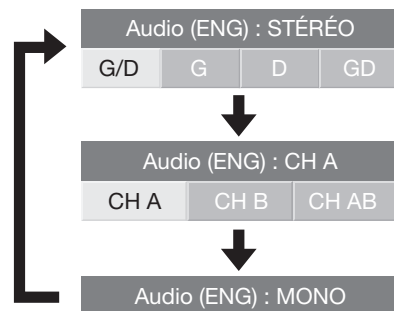

Appuyez sur pour sélectionner le son G ou D lorsque l'écran STÉRÉO ou DUAL MONO s'affiche.

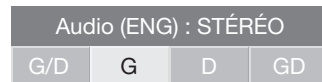

REMARQUE

- L'écran du mode sonore disparaît au bout de six secondes.
- Les rubriques sélectionnables varient selon les émissions reçues.

● Mode ATV :

À chaque fois que vous appuyez sur le mode change comme indiqué dans les tableaux suivants.

Sélection d'émissions NICAM TV	
Signal	Rubriques sélectionnables
Stéréo	NICAM STÉRÉO, MONO
Bilingue	NICAM CH A, NICAM CH B, NICAM CH AB, MONO
Monaural	NICAM MONO, MONO
Sélection d'émissions A2 TV	
Signal	Rubriques sélectionnables
Stéréo	STÉRÉO, MONO
Bilingue	CH A, CH B, CH AB
Monaural	MONO

REMARQUE

- Si aucun signal n'est reçu, le mode sonore affiche « MONO ».

EPG (Electronic Programme Guide = guides des programmes électronique)

EPG (Electronic Programme Guide = guides des programmes électronique) est une liste de programmes qui s'affiche à l'écran. Avec EPG, vous pouvez consulter la programmation des événements DTV/RADIO/DONNÉES, voir des informations détaillées sur ces événements, sintoniser sur un événement actuellement à l'antenne et programmer une minuterie pour des événements futurs.

Aperçu d'EPG

● Fonctions élémentaires

- Sélectionner un programme à l'aide d'EPG (Page 12)
- Vérifier les informations sur le programme (Page 12)

● Fonctions pratiques

- Rechercher un programme par catégorie (Page 12)
- Chercher un programme par date/heure (Page 12)
- Enregistrement programmé à l'aide d'EPG (Page 13)

Réglages pratiques pour utiliser EPG

Opérations courantes

- 1 Appuyez sur **MENU** pour afficher l'écran du « MENU ».
- 2 Appuyez sur ◀/▶ pour sélectionner « Réglage numérique ».
- 3 Appuyez sur ▲/▼ pour sélectionner « Réglage EPG », et appuyez ensuite sur **OK**.

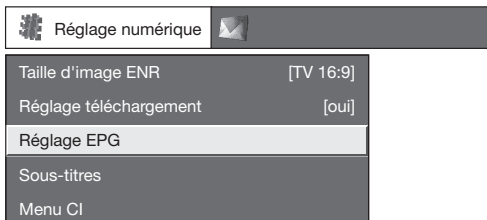

- 4 Appuyez sur ▲/▼ pour sélectionner la rubrique désirée, et appuyez ensuite sur **OK** (Exemple : « Réglage EPG », « Régl. plage affichage », etc.).

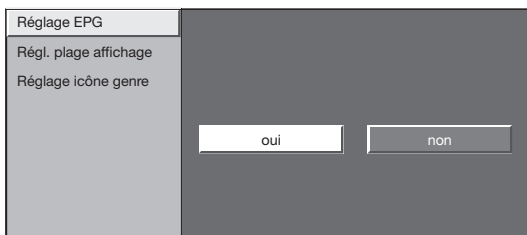

- 5 Appuyez sur ▲/▼/◀/▶ pour sélectionner ou ajuster la rubrique souhaitée, et appuyez ensuite sur **OK** (Exemple : « oui », « non », etc.).

Réglages de l'affichage EPG

● Réglage EPG (réglage pour la réception des données EPG)

Si vous souhaitez utiliser EPG pour les chaînes numériques, sélectionnez « oui ». Les données EPG doivent être automatiquement capturées pendant que le téléviseur est en mode de veille. Après avoir placé cette option sur « oui », la mise hors tension avec la télécommande peut prendre un certain temps en raison du processus de capture des données.

REMARQUE

- Si l'alimentation principale du téléviseur est éteinte, les données EPG ne seront pas capturées.

● Réglage plage affichage

Le « Régl. plage affichage » vous permet de sélectionner trois types de durée pour l'affichage à l'écran.

Rubrique

- Mode 1 :** Affiche six heures d'informations sur les programmes.
- Mode 2 :** Affiche trois heures d'informations sur les programmes.
- Mode 3 :** Passe au format d'affichage EPG avec une durée verticale.

● Réglage icône genre

Vous pouvez griser ou placer une marque sur les genres souhaités et rechercher facilement les programmes que vous regardez fréquemment.

● Liste des icônes de genre

icône	Genre	icône	Genre
	Film/Fiction		Musique/Ballet/Danse
	News/Actualités		Arts/Culture (sans musique)
	Variétés/Jeux		Société/Politique/Economie
	Sports		Education/Science/Faits
	Enfants/Jeunesse		Loisirs

Sélection d'un programme à l'aide d'EPG

Opérations de base

Les illustrations sur cette page sont expliquées au moyen des services à trois chiffres.

Afficher/Fermer l'écran EPG

Appuyez sur **EPG**.

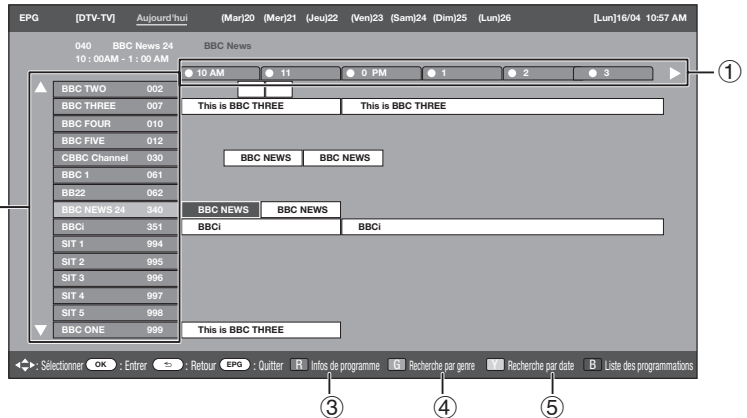

Sélection d'un programme

1 Sélectionnez la durée souhaitée

Appuyez sur **◀/▶** pour sélectionner la durée que vous souhaitez rechercher.

- Continuez d'appuyer sur **▶** pour afficher les programmes dans la prochaine durée.

2 Sélectionnez l'émission de votre choix

Appuyez sur **▲/▼** pour sélectionner le programme de votre choix.

- Si **▲** ou **▼** s'affiche à gauche des services, continuez d'appuyer sur **▲/▼** pour afficher l'écran suivant ou précédent.

Sélection d'un programme

3 Vérifiez les informations sur le programme

- 1 Appuyez sur **▲/▼/◀/▶** pour sélectionner le programme que vous souhaitez vérifier.
- 2 Appuyez sur **R**.

Informations sur le programme

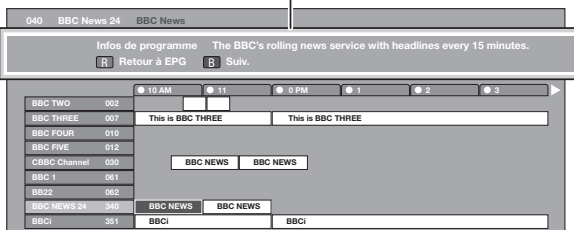

- 3 Appuyez sur **OK** pour accéder au programme sélectionné.

4 Cherchez un programme dans une catégorie

- 1 Appuyez sur **G**.
- 2 Appuyez sur **▲/▼** pour sélectionner le genre souhaité, et appuyez ensuite sur **OK**.
- 3 Appuyez sur **▲/▼** pour sélectionner le programme que vous souhaitez voir, et appuyez ensuite sur **OK**.

Genre

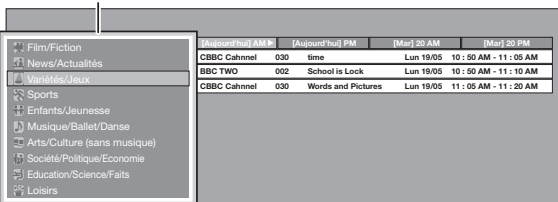

- Reportez-vous à la page 11 pour le réglage du genre.

5 Cherchez un programme par date/heure

- 1 Appuyez sur **Y**.
- 2 Appuyez sur **◀/▶** pour sélectionner la durée désirée, et appuyez ensuite sur **OK**.

Date/Heure

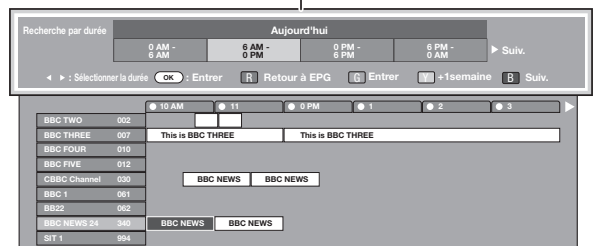

- 3 Appuyez sur **▲/▼** pour sélectionner le programme de votre choix, et appuyez ensuite sur **OK**.

REMARQUE

- Lorsque vous sélectionnez un programme en dehors de la durée actuelle, l'écran de réglage de minuterie s'affiche (Page 13).

Enregistrement par minuterie à l'aide d'EPG

Vous pouvez enregistrer des émissions télévisées à l'aide des données d'EPG.

- 1 Appuyez sur **EPG**.
- 2 Appuyez sur ▲/▼/◀/▶ pour sélectionner le programme que vous souhaitez enregistrer, et appuyez ensuite sur **OK**.
- 3 Appuyez sur ◀/▶ pour sélectionner votre réglage de minuterie préféré, et appuyez ensuite sur **OK**.



- Si vous sélectionnez « Non », le téléviseur revient à l'écran EPG.

● Visionnement d'une émission à une heure définie

- 1 Appuyez sur ◀/▶ pour sélectionner « Regarder », et appuyez ensuite sur **OK**.
- 2 Appuyez sur ◀/▶ pour sélectionner « Oui », et appuyez ensuite sur **OK**.
 - L'émission télévisée sélectionnée est indiquée par une icône.

● Enregistrement d'une émission à une heure définie

- 1 Appuyez sur ◀/▶ pour sélectionner « Enregistrer », et appuyez ensuite sur **OK**.
- 2 Appuyez sur ◀/▶ pour sélectionner votre type d'enregistrement préféré, et appuyez ensuite sur **OK**.

Rubrique

AQUOS LINK : Enregistrer un programme à un moment précis lorsqu'un appareil compatible avec AQUOS LINK est raccordé.

AV LINK : Enregistrer un programme à un moment précis lorsqu'un appareil compatible avec AV LINK est raccordé.

Cassette VHS : Enregistrer un programme à un moment précis lorsqu'un appareil compatible avec une cassette VHS est raccordé.

- 3 Appuyez sur ◀/▶ pour sélectionner « Oui », et appuyez ensuite sur **OK**.
 - L'émission télévisée sélectionnée est indiquée par une icône.

REMARQUE

- Reportez-vous aux pages 15–17 et 21 pour le raccordement d'appareils externes.

Annuler l'enregistrement programmé

- 1 Appuyez sur **EPG**.
- 2 Appuyez sur ▲/▼/◀/▶ pour sélectionner le programme du réglage de minuterie, et appuyez ensuite sur **OK**.
- 3 Appuyez sur ◀/▶ pour sélectionner « Annuler », et appuyez ensuite sur **OK**.
- 4 Appuyez sur ◀/▶ pour sélectionner « Oui », et appuyez ensuite sur **OK**.

● Annulation à l'aide de la touche B de la télécommande



- 1 Appuyez sur **EPG**.
- 2 Appuyez sur **B** pour afficher l'écran d'enregistrement programmé.
- 3 Appuyez sur ▲/▼ pour sélectionner le programme avec enregistrement programmé, et appuyez ensuite sur **OK**.
- 4 Appuyez sur ◀/▶ pour sélectionner « Annuler », et appuyez ensuite sur **OK**.
- 5 Appuyez sur ◀/▶ pour sélectionner « Oui », et appuyez ensuite sur **OK**.

Télétexte

Qu'est-ce que le Télétexte ?

Le Télétexte transmet des pages d'informations et de jeux aux téléviseurs dotés d'un équipement spécial. Votre téléviseur reçoit les signaux Télétexte émis par des stations de télévision et les décode en format graphique pour les visionner. Les informations, le bulletin météo et les nouvelles sportives, les cours de la Bourse et les programmes des émissions font partie des nombreux services disponibles.

Activer/désactiver le Télétexte

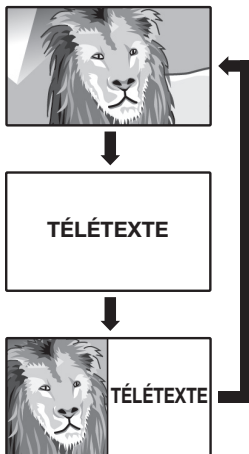

- 1 Sélectionnez un canal télévisé ou une source externe fournissant un programme télétexte.
- 2 Appuyez sur  pour afficher le Télétexte.
 - De nombreuses chaînes utilisent le système d'exploitation TOP, tandis que certaines utilisent le FLOF (CNN, par ex.). Votre téléviseur prend en charge ces deux systèmes. Les pages sont divisées en groupes de thème et en thèmes. Une fois passé au télétexte, un maximum de 2 000 pages sont mémorisées pour un accès rapide.
 - À chaque fois que vous appuyez sur , l'écran change comme indiqué ci-dessous.
 - Appuyez de nouveau sur  pour afficher le télétexte sur l'écran droit et l'image normale sur l'écran gauche.
 - Si vous sélectionnez un programme sans signal de télétexte, « Pas de Télétexte disponible. » s'affiche.
 - Le même message s'affiche pendant d'autres modes si aucun signal télétexte n'est disponible.



REMARQUE

- Le télétexte ne sera pas opérationnel si le type de signal sélectionné est RVB (Page 32).

Touches pour les opérations du télétexte

Touches	Description
	Augmentez ou diminuez le numéro de page.
Couleur (R/G/Y/B)	Vous pouvez sélectionner un groupe ou un bloc de pages affichées dans les parenthèses en couleur en bas de l'écran en appuyant sur la couleur correspondante (R/G/Y/B) de la télécommande.
0-9	Sélectionnez directement une page de 100 à 899 à l'aide des touches numériques 0-9 .
 (Haut/Bas/Entier)	Commutez l'image du télétexte sur Haut, Bas ou Entier.
 (Révèle le télétexte masqué)	Révèle ou masque les informations dissimulées comme la réponse d'un jeu.
 (Geler/Maintenir)	Interrompt la mise à jour automatique des pages télétexte ou libère le mode de maintien.
 (Sous-titres pour Télétexte)	Affiche les sous-titres ou quitte l'écran des sous-titres. <ul style="list-style-type: none"> • Les sous-titres ne seront pas affichés si le service ne contient pas d'informations de sous-titres.
 (Sous-page)	Révèle ou cache les sous-pages. <ul style="list-style-type: none"> • Touche R : Pour reculer à la sous-page précédente. • Touche G : Pour avancer à la sous-page suivante. • Ces deux touches sont indiquées à l'écran par les symboles « + » et « - ».

Utilisation de l'application MHEG-5 (Royaume-Uni uniquement)

Certains services vous apportent des programmes avec l'application codée MHEG (Multimedia and Hypermedia Expert Group) qui vous permet d'avoir une expérience interactive DTV. Si elle est fournie, l'application MHEG-5 démarre lorsque vous appuyez sur .

Écran d'exemple MHEG-5



Raccordement d'appareils externes

● Avant le raccordement ...

- Veillez à éteindre le téléviseur et tous les autres appareils avant de procéder à des raccordements.
- Branchez fermement un câble à une ou plusieurs prises.
- Lisez attentivement le mode d'emploi de chaque appareil externe pour voir les méthodes de raccordement possibles. Ceci vous aidera à obtenir la meilleure qualité audiovisuelle possible et à optimiser le potentiel de votre téléviseur et de l'appareil raccordé.
- Reportez-vous à la page 33 pour raccorder un ordinateur au téléviseur.

Présentation des branchements

Le téléviseur est doté des prises présentées ci-dessous. Trouvez le câble correspondant à la prise du téléviseur et raccordez l'appareil.

REMARQUE

- Les câbles illustrés aux pages 15–18 sont en vente dans le commerce.

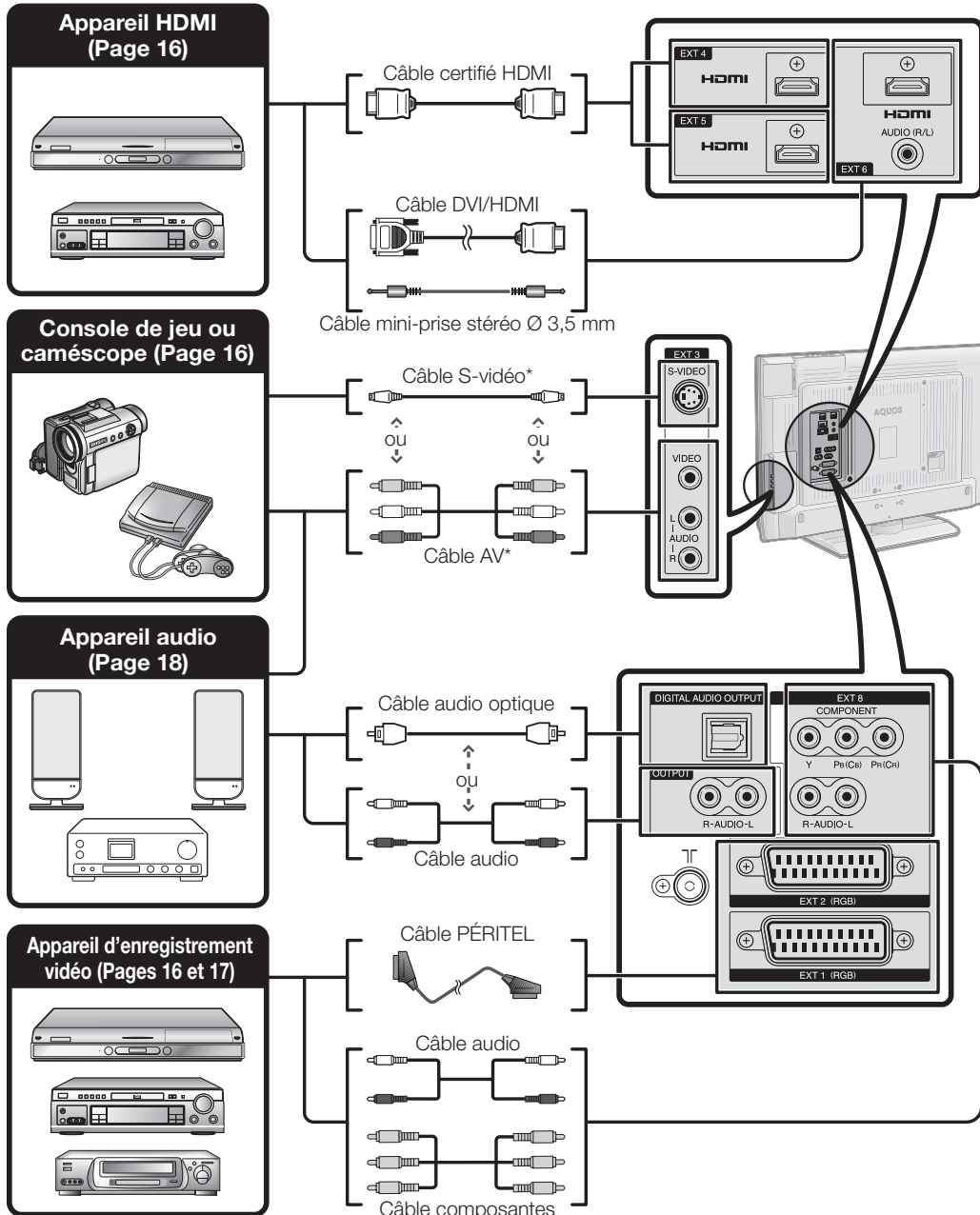

* Lorsque vous utilisez un câble S-Vidéo, vous devez aussi raccorder un câble audio (R/L).

Raccordement d'appareils externes

Connexion HDMI

Exemple d'appareils raccordables

- Lecteur/enregistreur DVD
- Lecteur/enregistreur Blu-ray

Grâce aux connexions HDMI (High Definition Multimedia Interface), la transmission vidéo et audio numérique est possible par l'intermédiaire d'un câble de raccordement à partir d'un lecteur/enregistreur. Les données audio et vidéo numériques sont transmises sans compression de données, ne perdant ainsi aucune de leur qualité. La conversion analogique/numérique n'est plus nécessaire sur les appareils raccordés au téléviseur, éliminant ainsi les pertes de qualité.

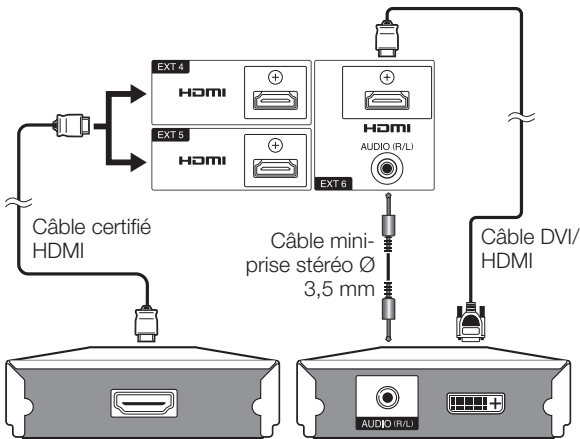

Conversion DVI/HDMI

Les signaux vidéo numériques d'un DVD peuvent également être lus par l'intermédiaire d'une connexion HDMI compatible grâce à un câble adaptateur DVI/HDMI. Le son doit être alimenté séparément.

- Lors du branchement d'un câble de conversion HDMI-DVI à la prise HDMI, l'image peut ne pas s'afficher correctement.

HDMI et DVI utilisent la même méthode de protection HDCP.

● Après connexion

Sélect. Audio HDMI

Une fois branché, vous devez régler le signal audio compatible avec le câble utilisé pour l'appareil HDMI.

- 1 Allez sur « MENU » > « Options » > « Sélect. Audio HDMI ».
- 2 Sélectionnez « Numérique » pour les signaux audio via la prise HDMI. Sélectionnez « Analogique » pour les signaux audio via la prise AUDIO (EXT6).

REMARQUE

- Si un appareil HDMI est compatible avec AQUOS LINK, vous pouvez profiter de fonctions polyvalentes (Pages 20–22).
- Un bruit vidéo peut apparaître en fonction du type de câble HDMI utilisé. Veillez à utiliser un câble HDMI certifié.
- Lors de la lecture des images HDMI, le format convenant le mieux à l'image est automatiquement détecté et sélectionné.

Signal vidéo pris en charge :

576i, 576p, 480i, 480p, 1080i, 720p, 1080p

Voir page 36 pour connaître la compatibilité des signaux PC.

Connexion Composantes

Exemple d'appareils raccordables

- Magnétoscope
- Lecteur/enregistreur DVD
- Lecteur/enregistreur Blu-ray

Vous bénéficierez d'une restitution fidèle des couleurs et d'images de qualité élevée par la prise EXT8 au raccordement d'un lecteur/enregistreur DVD ou d'un autre appareil.

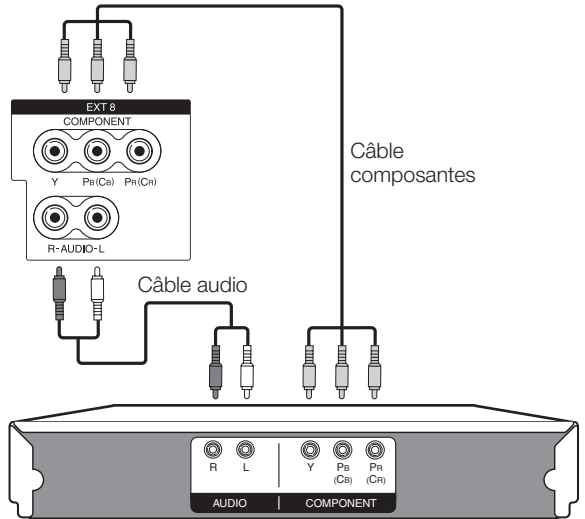

Connexion S-VIDÉO/VIDÉO

Exemple d'appareils raccordables

- Magnétoscope
- Lecteur/enregistreur DVD
- Lecteur/enregistreur Blu-ray
- Console de jeu
- Caméscope

Vous pouvez utiliser la prise EXT3 pour brancher une console de jeu, un caméscope, un lecteur/enregistreur DVD et un autre appareil.

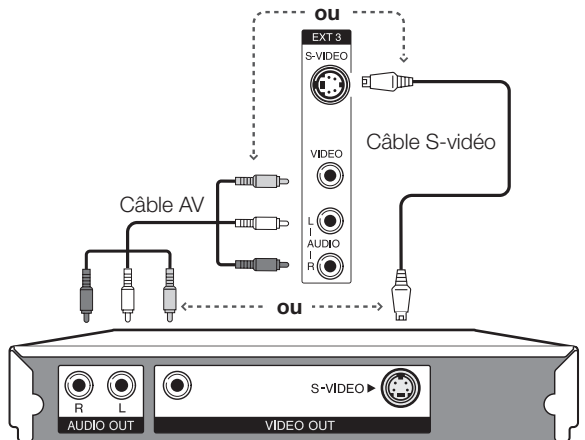

REMARQUE

- Lorsque vous utilisez un câble S-Vidéo, vous devez aussi raccorder un câble audio (R/L).
- EXT3 : La prise S-VIDÉO a priorité sur la prise VIDÉO.

Raccordement d'appareils externes

Connexion PÉRITEL

Exemple d'appareils raccordables

- Décodeur

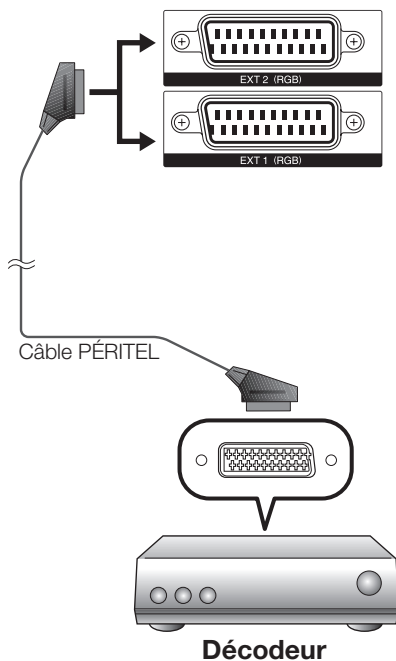

Exemple d'appareils raccordables

- Magnétoscope
- Lecteur/enregistreur DVD

● Lors de l'utilisation de la prise EXT2 (PÉRITEL)

Si votre magnétoscope supporte les systèmes téléviseur-magnétoscope avancés AV Link, vous pouvez le brancher en utilisant un câble PÉRITEL complètement câblé.

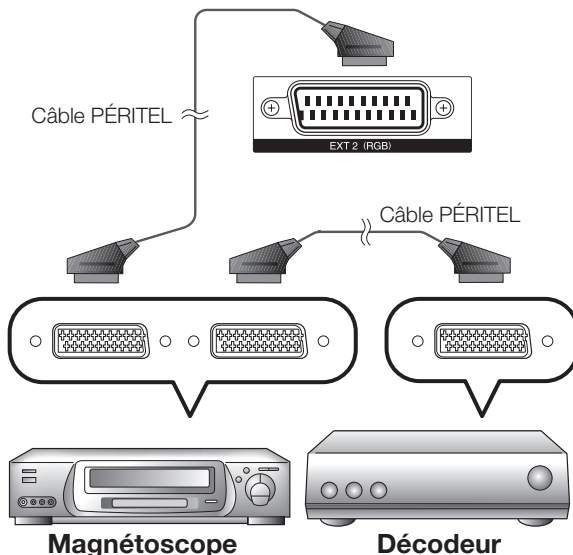

REMARQUE

- Dans les cas où le décodeur nécessite un signal du téléviseur, assurez-vous de sélectionner la prise d'entrée appropriée à laquelle le décodeur est raccordé dans « Réglage manuel » du menu « Réglage analogique » (Page 27).
- Les systèmes téléviseur-magnétoscope avancés AV-Link peuvent ne pas être compatibles avec certaines sources externes.
- Vous ne pouvez pas raccorder le magnétoscope au décodeur à l'aide d'un câble PÉRITEL complètement câblé lorsque « Y/C » est sélectionné pour « EXT2 » dans le menu « Sélection d'entrée ».

Contrôle des appareils PÉRITEL avec AV Link

Ce téléviseur intègre quatre fonctions AV Link types pour assurer de bonnes connexions entre le téléviseur et les autres appareils audiovisuels.

Lecture d'une seule touche

Lorsque le téléviseur est en mode de veille, il se met automatiquement sous tension et démarre la lecture de l'image de l'appareil audiovisuel (magnétoscope ou lecteur/enregistreur DVD par ex.).

Attente TV

Lorsque le téléviseur entre en mode de veille, l'appareil audiovisuel raccordé (magnétoscope ou lecteur/enregistreur DVD par ex.) entre également en mode de veille.

WYSIWYR (What You See Is What You Record = Vous enregistrez ce que vous voyez)

Lorsque la télécommande du magnétoscope raccordé est dotée de la touche WYSIWYR, vous pouvez commencer automatiquement à enregistrer en appuyant sur la touche WYSIWYR.

Téléchargement des préréglages

Transfère automatiquement les informations sur les préréglages des canaux du tuner du téléviseur vers celui de l'appareil audiovisuel raccordé (magnétoscope par ex.) par la prise EXT2.

REMARQUE

- Reportez-vous aux modes d'emploi de chacun des appareils externes pour les détails.
 - La fonction AV Link n'est opérationnelle que lorsque l'appareil audiovisuel est raccordé à la prise EXT2 avec un câble PÉRITEL complètement câblé.
 - L'utilisation de la fonction AV Link n'est possible que si votre téléviseur a exécuté une auto installation complète avec l'appareil audiovisuel raccordé (page 9, Auto installation initiale).
- La disponibilité de la fonction AV Link dépend de l'appareil audiovisuel utilisé. Selon le fabricant et le type d'appareil utilisé, il se peut que les fonctions décrites soient partiellement ou complètement inutilisables.

Raccordement d'enceinte/amplificateur

Raccordez un amplificateur avec des haut-parleurs externes comme illustré ci-dessous.

● Raccordement d'un amplificateur avec une entrée audio numérique

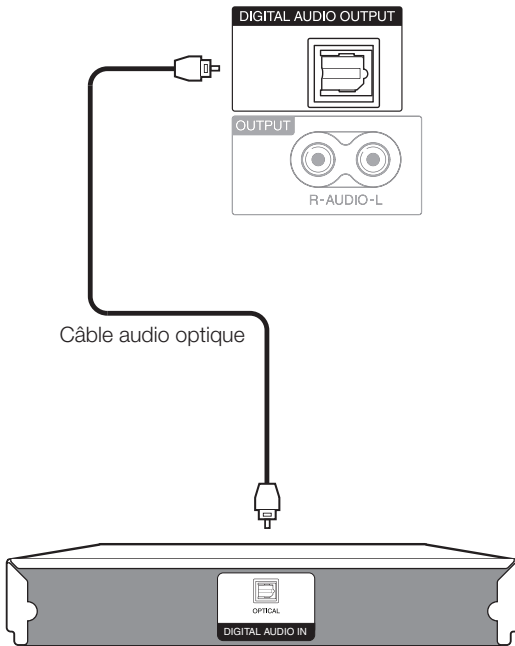

Amplificateur avec entrée audio numérique

● Raccordement d'un amplificateur avec une entrée audio analogique

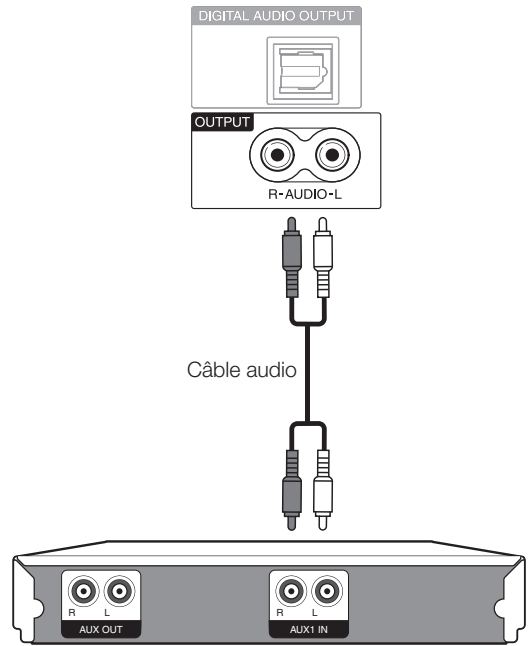

Amplificateur avec entrée audio analogique

● Après connexion

Réglage de la sortie audio numérique

Après avoir raccordé un amplificateur avec entrée audio numérique et des enceintes externes comme illustré, il est recommandé de régler un format de sortie audio compatible avec le programme que vous regardez ou l'appareil raccordé.

Allez sur « MENU » > « Options » > « Sortie audio numérique » > sélectionnez « PCM » ou « Dolby Digital ».

Insertion d'une carte CA

Un module d'interface commune (module CI) et une carte CA doivent être insérés dans la fente CI de votre téléviseur pour recevoir des chaînes numériques cryptées (Page 8).

Le module CI et la carte CA ne sont pas fournis comme accessoires. Ils sont généralement disponibles auprès de votre revendeur.

Insertion de la carte CA dans le module CI

- 1 Avec la face ayant la puce de contact dorée tournée vers le côté du module CI marqué du logo du fournisseur, enfoncez la carte CA dans le module CI aussi loin que possible. Notez le sens de la flèche imprimée sur la carte CA.

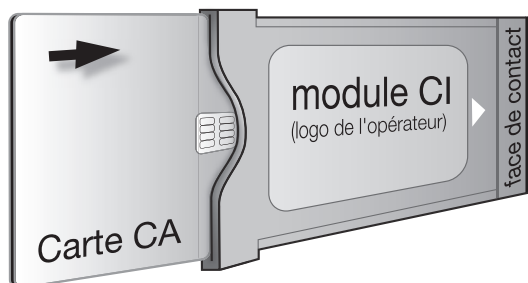

Insertion du module CI dans la fente CI

- 2 Insérez soigneusement le module CI dans la fente CI avec la partie contact tournée vers l'avant. Le logo sur le module CI doit être tourné vers l'extérieur par rapport au dos du téléviseur. N'exercez pas une force excessive. Veillez à ne pas plier le module ce faisant.

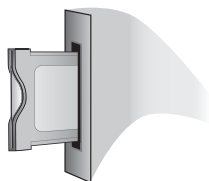

Vérification des informations du module CI

REMARQUE

- Assurez-vous que le module CI est correctement inséré.
- Ce menu est disponible uniquement pour les chaînes numériques.

- 1 Appuyez sur **MENU** pour afficher l'écran du « MENU ».
- 2 Appuyez sur ◀/▶ pour sélectionner « Réglage numérique ».
 - Le contenu de ce menu dépend du fournisseur du module CI.
- 3 Appuyez sur ▲/▼ pour sélectionner « Menu CI », et appuyez ensuite sur **OK**.

● Module

Les informations générales sur le module CI s'affichent.

● Menu

Les paramètres de réglage de chaque carte CA s'affichent.

● Enquête

Vous pouvez saisir des valeurs numériques comme un mot de passe ici.

REMARQUE

- Le contenu de chaque écran dépend du fournisseur du module CI.

Commande d'appareils HDMI à l'aide d'AQUOS LINK

Qu'est-ce que AQUOS LINK ?

En utilisant le protocole HDMI CEC (Consumer Electronics Control) avec AQUOS LINK, vous pouvez opérer de façon interactive des systèmes compatibles (amplificateur AV, lecteur/enregistreur DVD, lecteur/enregistreur Blu-ray) au moyen d'une seule télécommande.

REMARQUE

- Il est prévu que des enceintes acoustiques AQUOS AUDIO et un enregistreur AQUOS compatibles AQUOS LINK soient en vente après la commercialisation de ce téléviseur (À partir de juin 2008).

Ce que vous pouvez faire avec AQUOS LINK

✓ Enregistrement d'une seule touche (DTV uniquement)

Pas la peine de chercher la télécommande de votre appareil d'enregistrement. Appuyez sur la touche **REC** ou **REC STOP** à l'intérieur du cache rabattable pour lancer/arrêter l'enregistrement de ce que vous voyez sur l'enregistreur.

✓ Lecture d'une seule touche

Lorsque le téléviseur est en mode de veille, il se met automatiquement sous tension et démarre la lecture de l'image de la source HDMI.

✓ Opération avec une seule télécommande

AQUOS LINK reconnaît automatiquement l'appareil HDMI raccordé et vous pouvez commander le téléviseur et l'appareil comme si vous utilisiez une télécommande universelle.

✓ Manipulation de la liste de titres des appareils externes

Outre l'affichage du propre aperçu du téléviseur (page 12), vous pouvez également appeler le menu supérieur du lecteur externe ou la liste de titres du lecteur BD AQUOS/enregistreur AQUOS à condition que ces appareils prennent en charge AQUOS LINK.

✓ Commande multiple d'appareils HDMI

Vous pouvez sélectionner quel appareil HDMI vous souhaitez commander avec la touche **OPTION**.

REMARQUE

- Quand vous utilisez AQUOS LINK, assurez-vous d'utiliser un câble HDMI certifié.
- Dirigez la télécommande vers le téléviseur, pas vers l'appareil HDMI raccordé.
- Un bruit vidéo peut apparaître en fonction du type de câble HDMI utilisé. Veillez à utiliser un câble HDMI certifié.
- Jusqu'à trois appareils d'enregistrement HDMI et un amplificateur AV peuvent être raccordés avec ce système.
- Ces opérations affectent l'appareil HDMI sélectionné comme source externe actuelle. Si l'appareil ne fonctionne pas, allumez-le et sélectionnez la source externe adéquate avec .
- Lorsque vous insérez/retirez des câbles HDMI ou modifiez les branchements, allumez d'abord tous les appareils HDMI avant d'allumer le téléviseur. Confirmez que l'image et le son sont correctement émis en sélectionnant « EXT4 », « EXT5 » ou « EXT6 » dans le menu « SOURCE ENTRÉE ».

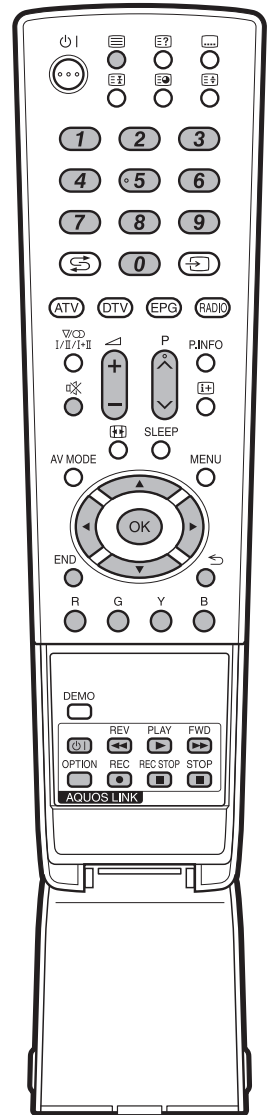

Commande d'un appareil AQUOS LINK

AQUOS LINK vous permet de commander l'appareil HDMI raccordé au téléviseur avec une seule télécommande.

- 1 Ouvrez le cache rabattable de la télécommande.
- 2 Appuyez sur **PLAY ▶** pour démarrer la lecture d'un titre.
 - Voir la colonne de droite, section « **Lecture des titres au moyen d'AQUOS LINK** » si vous souhaitez démarrer la lecture avec la liste des titres sur le lecteur BD AQUOS/enregistreur AQUOS.
- 3 Appuyez sur **FWD ▶▶** pour effectuer une avance rapide. Appuyez sur **REV ◀◀** pour effectuer un retour rapide. Appuyez sur **STOP ■** pour arrêter la lecture. Appuyez sur **⏻ |** pour allumer ou éteindre l'appareil raccordé via HDMI.

Écoute avec les enceintes acoustiques AQUOS AUDIO

Vous pouvez choisir d'écouter le son du téléviseur uniquement à partir des enceintes acoustiques AQUOS AUDIO.

- 1 Ouvrez le cache rabattable de la télécommande, puis appuyez sur **OPTION**.

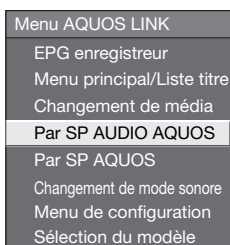

- 2 Appuyez sur **▲/▼** pour sélectionner « Par SP AUDIO AQUOS », et appuyez ensuite sur **OK**.
 - Le son émis par le haut-parleur du téléviseur et la prise du casque est coupé et seul le son des enceintes acoustiques AQUOS AUDIO est audible.

Écoute avec les enceintes acoustiques AQUOS du téléviseur

Vous pouvez choisir d'écouter le son du téléviseur uniquement à partir des enceintes acoustiques AQUOS du téléviseur.

- 1 Ouvrez le cache rabattable de la télécommande, puis appuyez sur **OPTION**.
- 2 Appuyez sur **▲/▼** pour sélectionner « Par SP AQUOS », et appuyez ensuite sur **OK**.

Changement manuel du mode sonore des enceintes acoustiques AQUOS AUDIO

- 1 Ouvrez le cache rabattable de la télécommande, puis appuyez sur **OPTION**.
- 2 Appuyez sur **▲/▼** pour sélectionner « Changement de mode sonore ».
- 3 Le mode sonore change à chaque pression sur **OK**.
 - Reportez-vous au mode d'emploi des enceintes acoustiques AQUOS AUDIO pour les détails.

Accès au menu de l'appareil externe raccordé au téléviseur via HDMI

Vous pouvez accéder au menu d'un appareil externe compatible HDMI CEC (lecteur, enregistreur, décodeur, etc.) au moyen de la fonction « Menu de configuration ».

- 1 Ouvrez le cache rabattable de la télécommande, puis appuyez sur **OPTION**.
- 2 Appuyez sur **▲/▼** pour sélectionner « Menu de configuration », et appuyez ensuite sur **OK**.

REMARQUE

- Si un appareil raccordé ne comporte pas cette fonction ou si l'appareil est dans un état où le menu ne peut pas être affiché (enregistrement, mise en veille, etc.), cette fonction peut ne pas être disponible.

Lecture des titres au moyen d'AQUOS LINK

Cette section explique comment lire un titre sur le lecteur BD AQUOS/enregistreur AQUOS.

- 1 Ouvrez le cache rabattable de la télécommande, puis appuyez sur **OPTION**.
- 2 Appuyez sur **▲/▼** pour sélectionner « Menu principal/Liste titre », et appuyez ensuite sur **OK**.
 - L'enregistreur raccordé s'allume alors et le téléviseur sélectionne automatiquement la source d'entrée externe appropriée.
 - Les données de la liste de titres en provenance du lecteur BD AQUOS/enregistreur AQUOS raccordé au téléviseur s'affichent.
- 3 Sélectionnez le titre avec **▲/▼/◀/▶** et appuyez ensuite sur **PLAY ▶**.

Sélection du type de média pour l'enregistreur compatible CEC

Si votre enregistreur offre plusieurs supports (média) de stockage, sélectionnez ici le type de support.

- 1 Ouvrez le cache rabattable de la télécommande, puis appuyez sur **OPTION**.
- 2 Appuyez sur **▲/▼** pour sélectionner « Changement de média », et appuyez ensuite sur **OK**.
- 3 Sélectionnez le média désiré, DVD enregistreur ou disque dur par exemple. Le type de média change à chaque pression sur **OK**.

Sélection de l'appareil HDMI

Si plusieurs appareils HDMI sont raccordés en guirlande, vous pouvez indiquer quel appareil vous souhaitez commander ici.

- 1 Ouvrez le cache rabattable de la télécommande, puis appuyez sur **OPTION**.
- 2 Appuyez sur **▲/▼** pour sélectionner « Sélection du modèle », et appuyez ensuite sur **OK**. L'appareil HDMI change à chaque pression sur **OK**.

Enregistrement via EPG enregistreur AQUOS (uniquement pour les enregistreurs)

Vous pouvez rappeler les enregistrements EPG et les enregistrements programmés de l'enregistreur compatible CEC avec la télécommande du téléviseur.

- 1 Ouvrez le cache rabattable de la télécommande, puis appuyez sur **OPTION**.
- 2 Appuyez sur **▲/▼** pour sélectionner « EPG enregistreur », et appuyez ensuite sur **OK**.
 - La source d'entrée externe change et l'EPG de l'enregistreur s'affiche.
- 3 Sélectionnez l'émission que vous souhaitez enregistrer.
 - Reportez-vous au mode d'emploi de l'enregistreur pour les détails.

Utilisation des menus

Qu'est-ce que le MENU ?

- Il est nécessaire d'afficher l'OSD pour procéder aux réglages du téléviseur. L'OSD pour les réglages s'appelle « MENU ».
- Le « MENU » permet d'effectuer divers réglages et ajustements.
- Le « MENU » peut être opéré avec la télécommande.

Opérations courantes

1 Affichez l'écran du MENU

Appuyez sur **MENU** pour afficher l'écran du « MENU ».

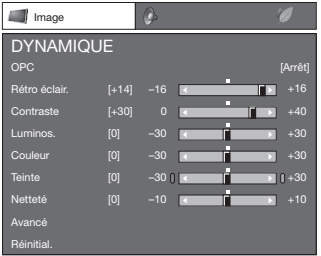

Image

DYNAMIQUE

OPC [Arrêt]

Rétro éclair. [-14] -16 +16

Contraste [+30] 0 +40

Luminos. [0] -30 +30

Couleur [0] -30 +30

Teinte [0] -30 +30

Netteté [0] -10 +10

Avancé

Réinitial.

2 Sélectionnez une rubrique

Appuyez sur ▲/▼/◀/▶ pour sélectionner/ajuster le menu désiré, ajustez la rubrique au niveau désiré et ensuite appuyez sur **OK**.

Appuyez sur ↵ pour revenir à la page du « MENU » précédent.

● Sélection dans le MENU

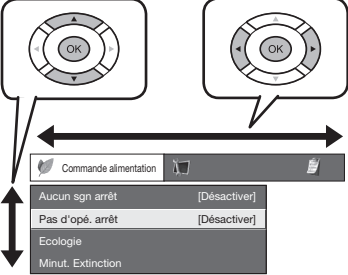

● Sélection des options

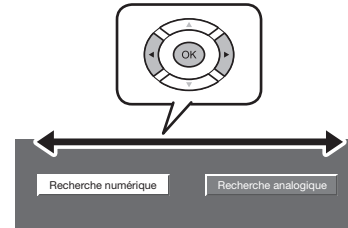

3 Quittez l'écran du MENU

Vous quitterez l'écran du « MENU » si vous appuyez sur **END** avant d'avoir terminé l'opération.

REMARQUE

- Les options du « MENU » sont différentes selon les modes d'entrée sélectionnés, mais les marches à suivre sont les mêmes.
- Les écrans dans le mode d'emploi ne sont qu'à titre explicatif (certains sont agrandis ; d'autres coupés) et peuvent légèrement varier des écrans réels.
- Les rubriques suivies de  ne peuvent pas être sélectionnées pour diverses raisons.

Opérations sans télécommande

Cette fonction s'avère pratique lorsque la télécommande n'est pas à portée de main.

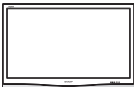
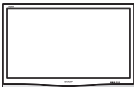
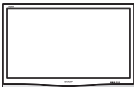
- 1 Appuyez sur **MENU** pour afficher l'écran du « MENU ».
- 2 Appuyez sur **P** /  au lieu de ▲/▼ ou sur  +/- au lieu de ◀/▶ pour sélectionner la rubrique.
- 3 Appuyez sur  pour valider le réglage.

REMARQUE

- L'écran « MENU » disparaît au bout de quelques secondes d'inactivité.

À propos de l'affichage du guide

L'affichage du guide en bas de l'écran présente les opérations sous la forme d'OSD.



La barre au-dessus est un guide opérationnel pour la télécommande. La barre change d'après chaque écran de réglage du menu.

Réglage de base

Réglages de l'image

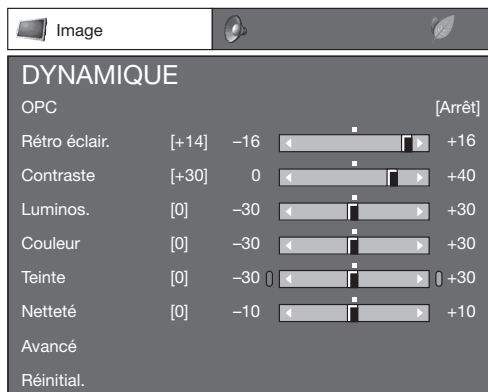

Image

Avancé

Ce téléviseur offre une palette de fonctions avancées en vue d'optimiser la qualité de l'image.

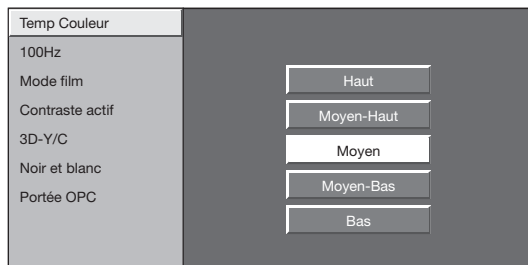

Temp Couleur

Réglez la température des couleurs pour recréer une image blanche optimale.

Rubrique

- Haut** : Blanc avec nuance bleue.
- Moyen-Haut** : Nuance intermédiaire entre « Haut » et « Moyen ».
- Moyen** : Ton naturel.
- Moyen-Bas** : Nuance intermédiaire entre « Moyen » et « Bas ».
- Bas** : Blanc avec nuance rouge.

100Hz

La technologie « 100Hz » fournit des solutions supérieures pour une qualité d'image numérique sans flou de mouvement.

REMARQUE

- Appuyez sur **DEMO** sur la télécommande pour afficher la démonstration « 100Hz » sous la forme d'un double écran.
- L'effet est supérieur sur des images se déplaçant rapidement.
- « 100Hz » restera sans effet dans les cas suivants ;
 - 1) Le type de signal reçu est un signal PC.
 - 2) Un menu OSD est affiché.
 - 3) Le télétexte est activé.
- Si les images sont floues, placez « Mode film » sur « Arrêt ».

Mode film

Détecte automatiquement une source sous forme de film (codée à l'origine 24 ou 25 images par seconde, selon une fréquence verticale), l'analyse et recrée chaque image fixe du film pour une qualité d'image haute définition.

Contraste actif

Ajuste automatiquement le contraste d'une image d'après la scène.

3D-Y/C

Procure des images de grande qualité avec un minimum d'effet de flouage et de parasites de couleurs croisées grâce à une détection des modifications de l'image.

Rubrique

- Standard** : Réglage normal.
- Rapide** : Établit la qualité d'image optimale pour des images se déplaçant rapidement.
- Ralenti** : Établit la qualité d'image optimale pour des images se déplaçant lentement.
- Arrêt** : Pas de détection.

REMARQUE

- « 3D-Y/C » peut ne pas être opérationnel selon le type de signal d'entrée ou lorsque le signal est parasité.
- « 3D-Y/C » a plus d'effet sur les signaux vidéo composite (SVC).



Image

OPC

Ajuste automatiquement la luminosité de l'écran.

Rubrique

- Arrêt** : La luminosité est fixée sur la valeur réglée pour « Rétro éclair. ».
- Marche** : Ajuste automatiquement.
- Marche:Aff** : Affiche l'effet OPC sur l'écran tout en ajustant la luminosité de l'écran.

REMARQUE

- Lorsque cette fonction est réglée sur « Marche », le téléviseur capte la lumière ambiante et ajuste automatiquement la luminosité du rétroéclairage. Assurez-vous qu'aucun objet ne bloque le capteur OPC, ce qui pourrait avoir une incidence sur sa capacité à capter la lumière ambiante.



Image

Réglages de l'image

Ajustez l'image selon vos préférences avec les réglages de l'image suivants.

Rubriques de réglage

Rubriques sélectionnables	Touche ◀	Touche ▶
Rétro éclair.	L'écran s'assombrit	L'écran s'illumine
Contraste	Pour diminuer le contraste	Pour augmenter le contraste
Luminos.	Pour diminuer la luminosité	Pour augmenter la luminosité
Couleur	Pour diminuer l'intensité des couleurs	Pour augmenter l'intensité des couleurs
Teinte	Les tons chair deviennent plus violets	Les tons chair deviennent plus verts
Netteté	Pour diminuer la netteté	Pour augmenter la netteté

Réglage de base

Noir et blanc

Pour regarder une vidéo couleur en noir et blanc.

Portée OPC

La plage du niveau de luminosité des réglages automatiques du capteur OPC est réglable selon vos préférences. La plage de réglage du capteur OPC est réglable à un maximum de +16 et un minimum de -16.

Rubriques sélectionnables	Description
Max.	-16 à +16
Min.	-16 à +16

REMARQUE

- Cette fonction est disponible lorsque le réglage « OPC » est placé sur « Marche » ou « Marche : Aff ».
- Il est impossible de spécifier un réglage maximum sur un chiffre plus petit que le réglage minimum.
- Il est impossible de spécifier un réglage minimum sur un chiffre plus grand que le réglage maximum.
- Les réglages maximum et minimum ne peuvent pas être réglés sur le même chiffre.
- En fonction de la luminosité de l'éclairage ambiant, le capteur OPC peut ne pas fonctionner si la plage de réglage est trop petite.

MODE AV

Le « MODE AV » vous offre plusieurs options pour sélectionner celle convenant le mieux à l'environnement du système, qui peut varier selon la luminosité de la pièce, le type de programme regardé ou le type d'image entrée par un appareil externe.

- 1 Appuyez sur **AV MODE**.
- 2 Le mode change à chaque fois que vous appuyez sur **AV MODE**.
 - Vous pouvez également changer de mode sur l'écran de menu « Image » et « Audio » en appuyant sur **AV MODE**.

Rubrique

STANDARD : Pour une image haute définition dans une pièce normalement éclairée.

CINÉMA : Pour voir un film dans une pièce sombre.

JEU : Pour jouer à des jeux vidéos.

PC* : Pour un ordinateur.

x.v.Colour :** Produit une couleur réaliste sur l'écran du téléviseur ne ressemblant à aucun autre signal.

UTILISATEUR : Vous permet de personnaliser les réglages. Vous pouvez régler le mode pour chaque source d'entrée.

DYNAMIQUE (Fixe) : Pour une image nette avec des contrastes accentués pour regarder les sports (Les réglages « Image » et « Audio » ne sont pas modifiables).

DYNAMIQUE : Pour une image nette avec des contrastes accentués pour regarder les sports.

REMARQUE

- La rubrique suivie d'un * est disponible uniquement lors de la sélection de « EXT4 », « EXT5 », « EXT6 » ou « EXT7 » dans le menu « SOURCE ENTRÉE ».
- La rubrique suivie d'un ** est disponible uniquement lors de l'acceptation d'un signal « x.v.Colour » via une prise HDMI.

Réglages audio

Audio

DYNAMIQUE

Aigus [0] -15 +15

Graves [0] -15 +15

Balance [0] G D

Ambiophonie [Arrêt]

Réinitial.

Audio

Réglage audio

Vous pouvez régler la qualité du son selon vos préférences avec les réglages suivants.

Rubriques sélectionnables	Touche ◀	Touche ▶
Aigus	Pour diminuer les aigus	Pour augmenter les aigus
Graves	Pour diminuer les basses	Pour augmenter les basses
Balance	Diminue le son du haut-parleur droit	Diminue le son du haut-parleur gauche

Audio

Ambiophonie

Cette fonction vous permet de savourer un son en direct réaliste.

Réglages de l'économie d'énergie

Commande alimentation

Aucun sgn arrêt [Désactiver]

Pas d'opé. arrêt [Désactiver]

Ecologie

Minut. Extinction

Commande alimentation

Aucun sgn arrêt

Lorsque le réglage est sur « Activer », le téléviseur se met automatiquement en veille si aucun signal n'est entré pendant 15 minutes.

- Le temps restant s'affiche toutes les minutes cinq minutes avant la mise en veille.

REMARQUE

- Même si une émission télévisée est terminée, cette fonction risque de ne pas être opérationnelle en raison d'interférence en provenance d'autres chaînes de télévision ou d'autres signaux.

Réglage de base



Commande alimentation

Pas d'opé. arrêt

Le téléviseur passera automatiquement en mode de veille si aucune opération n'est effectuée pendant la durée réglée (« 30 min. » ou « 3 hr. »).

- Le temps restant s'affiche toutes les minutes cinq minutes avant la mise en veille du téléviseur.



Commande alimentation

Ecologie

Lorsque vous placez cette option sur « oui », le téléviseur active le mode d'économie d'énergie suivant.

- « OPC » réglé sur « Marche » (Page 24).
- « Mode d'attente » réglé sur « Mode 2 » (Page 32).
- « Aucun sgn arrêt » réglé sur « Activer » (Page 25).
- « Pas d'opé. arrêt » réglé sur « 3 hr. » (Page 26).



Commande alimentation

Minut. Extinction

Vous permet de régler une heure lorsque le téléviseur entre automatiquement en mode de veille.

REMARQUE

- Sélectionnez « Arrêt » pour annuler la minuterie d'extinction.
- Une fois l'heure réglée, le décompte est automatiquement lancé.
- Le temps restant s'affiche chaque minute cinq minutes avant l'expiration de la durée définie.

Réglages des canaux

Autoinstallation



Installation

Autoinstallation

Le téléviseur détecte et mémorise automatiquement tous les services disponibles dans votre région. Cette fonction vous permet également de procéder au réglage des canaux pour numérique et analogique séparément et de reconfigurer les réglages une fois l'autoinstallation initiale terminée.

Après avoir sélectionné « oui » sur l'écran, vous pouvez régler la langue et la recherche des canaux de la même façon que dans l'autoinstallation initiale. Suivez les étapes 2, 4 et 5 de la page 9.

REMARQUE

- Il n'est pas possible de régler le pays dans « Autoinstallation » sur le menu « Installation ». Si vous souhaitez reconfigurer le réglage du pays, exécutez automatiquement l'autoinstallation initiale après avoir procédé à « Réinitial. » dans le menu « Installation ».
- Le réglage actuel du pays s'affiche à l'écran.

Réglages des canaux numériques



Installation

Installation programme

Réglage numérique

Vous pouvez reconfigurer les réglages des services DTV automatiquement ou manuellement.

● Recherche supplémentaire

Utilisez ce menu pour ajouter automatiquement de nouveaux services une fois l'autoinstallation terminée.

● Recherche manuelle

Ajoutez de nouveaux services dans une plage de bande fréquence donnée.

- Saisissez la fréquence à l'aide des touches numériques **0-9**.
- Vous pouvez effectuer la « Recherche manuelle » par numéro de service uniquement si les cinq pays nordiques mentionnés précédemment ont été sélectionnés dans le réglage du pays.

● Réglage manuel

Configurez divers réglages pour chaque service à l'aide des touches de **couleur (R, G, Y, B)**.

	N° du service	Nom du service	Verrou.	Saut Canal	Saut EPG	Ancien LCN
DTV	993	SIT 3				
DTV	994	SIT 2	✓		✓	
DTV	995	SIT 1		✓		

DTV	999	HD Monosco				
R : Verrou. G : Saut Canal Y : Saut EPG B : Tri						

- 1 Appuyez sur **▲/▼** pour sélectionner le service désiré.
- 2 Appuyez sur la touche de couleur sur la télécommande correspondant à la rubrique que vous souhaitez reconfigurer.
 - Le repère ✓ indique que l'opération est activée. À chaque fois que vous appuyez sur la touche de couleur, vous pouvez activer/désactiver l'opération correspondante.

Touches pour les opérations de Réglage manuel

Verrou. : Appuyez sur la touche R.

Lorsque le service est verrouillé, il est nécessaire de saisir le code secret pour accéder au service.

Saut Canal : Appuyez sur la touche G.

Les services avec le repère ✓ sont sautés lorsque vous appuyez sur **P▲/▼** sur le téléviseur ou la télécommande.

Saut EPG : Appuyez sur la touche Y.

Les services avec le repère ✓ sont sautés dans le guide des programmes électronique (EPG).

Tri : Appuyez sur la touche B.

Les positions des rubriques pour les services peuvent être triées.

- ① Appuyez sur **▲/▼** pour sélectionner le service dont vous souhaitez déplacer la position de la rubrique, et appuyez ensuite sur **OK**.

DTV	994	SIT 2	✓	✓
DTV	995	SIT 1		✓

- ② Appuyez sur **▲/▼** pour le déplacer sur la position désirée, et appuyez ensuite sur **OK**.

DTV	994	SIT 1		✓
DTV	995	SIT 2	✓	✓

- ③ Répétez les étapes 1 et 2 jusqu'à ce que toutes les rubriques de service soient triées.

Réglages des canaux analogiques



Installation

Installation programme

Réglage analogique

Vous pouvez reconfigurer les réglages des canaux de télévision analogique automatiquement ou manuellement.

● Recherche supplémentaire

Utilisez ce menu pour ajouter automatiquement de nouveaux canaux une fois l'autoinstallation terminée.

- Lancez la recherche des canaux après avoir sélectionné le système couleur et le système sonore.

● Réglage manuel

Utilisez ce menu pour configurer manuellement les canaux de télévision analogique.

Après avoir sélectionné « oui » sur l'écran, appuyez sur ▲/▼/◀/▶ pour sélectionner le canal à configurer, et appuyez ensuite sur **OK**.

Fin

Vous pouvez ajuster la fréquence sur la position désirée.

REMARQUE

- Réglez en prenant l'image de l'arrière-plan comme référence.
- Au lieu d'appuyer sur ◀/▶ pour ajuster la fréquence, vous pouvez procéder au réglage en saisissant directement le numéro de la fréquence du canal à l'aide des touches numériques 0-9.

EXEMPLE

- 179,25 MHz : Appuyez sur 1 → 7 → 9 → 2 → 5.
- 49,25 MHz : Appuyez sur 4 → 9 → 2 → 5 → **OK**.

Syst. Couleur

Sélectionnez les systèmes couleur optimaux pour la réception (« AUTO », « PAL », « SECAM »).

Syst. son (Systèmes de diffusion)

Sélectionnez les systèmes sonores optimaux (système de diffusion) pour la réception (« B/G », « D/K », « I », « L/L' »).

Station

Lorsqu'un canal télévisé envoie le nom de son réseau, « Autoinstallation » détecte l'information et lui attribue un nom. Vous pouvez toutefois changer individuellement les noms de canal.

- 1 Appuyez sur ▲/▼/◀/▶ pour sélectionner chaque caractère du nouveau nom du canal, et appuyez ensuite sur **OK**.
- 2 Répétez l'étape 1 ci-dessus jusqu'à ce que le nom soit épilé en entier.

REMARQUE

- Ce nom peut avoir cinq caractères ou moins.
- Si le nom d'un canal a moins de cinq caractères, sélectionnez « FIN » pour régler son nom.

Omission

Les canaux pour lesquels « Omission » a été réglée sur « Marche » sont omis lorsque vous appuyez sur **P**▲/▼ même s'ils sont sélectionnés lorsque vous regardez l'image à partir du téléviseur.

Décodeur

Lors du raccordement d'un décodeur au téléviseur, sélectionnez « EXT1 » ou « EXT2 ».

REMARQUE

- La valeur pré-réglée en usine est « Arrêt ».

Verrou.

Vous pouvez verrouiller le visionnement de n'importe quel canal.

REMARQUE

- Reportez-vous à « Verrouil. Enfant » pour le réglage du code secret.
- Lorsque « Verrou. » est réglé sur « Marche » pour un canal, « Verrouil. activé. » est affiché, et l'image et le son du canal sont bloqués.
- En appuyant sur ⇐ lorsque que « Verrouil. activé. » est affiché, la fenêtre de saisie du code secret apparaît. La saisie du bon code secret libère provisoirement le « Verrouil. Enfant » jusqu'à ce que l'appareil soit mis hors tension.

● Tri

Les positions des canaux peuvent être librement triées.

- 1 Appuyez sur ◀/▶ pour sélectionner « oui », et appuyez ensuite sur **OK**.
- 2 Appuyez sur ▲/▼/◀/▶ pour sélectionner le canal à déplacer, et appuyez ensuite sur **OK**.
- 3 Appuyez sur ▲/▼/◀/▶ pour le déplacer sur la position désirée, et appuyez ensuite sur **OK**.
- 4 Répétez les étapes 2 et 3 jusqu'à ce que tous les canaux désirés soient triés.

● Effacer chaîne

Les chaînes peuvent être effacées individuellement.

- 1 Appuyez sur ◀/▶ pour sélectionner « oui », et appuyez ensuite sur **OK**.
- 2 Appuyez sur ▲/▼/◀/▶ pour sélectionner le programme que vous souhaitez effacer, et appuyez ensuite sur **OK**.
 - Une fenêtre de message apparaît en incrustation.
- 3 Appuyez sur ◀/▶ pour sélectionner « oui », et appuyez ensuite sur **OK** pour effacer la chaîne sélectionnée. Toutes les chaînes suivantes sont déplacées d'un rang vers le haut.
- 4 Répétez les étapes 2 et 3 jusqu'à ce que tous les canaux désirés soient effacés.

Réglages du mot de passe/contrôle parental



Installation

Verrouil. Enfant

Vous permet d'utiliser un code secret pour prévenir la modification par inadvertance de certains réglages.

Mod. le code secret

Enregistrez un mot de passe à quatre chiffres pour utiliser la fonction de « Verrouil. Enfant ».

- 1 Saisissez le code secret à quatre chiffres en utilisant les touches numériques 0-9.
- 2 Entrez le même nombre à quatre chiffres qu'à l'étape 1 pour confirmer.
 - « Le code secret du système a été changé avec succès » s'affiche.

REMARQUE

- Pour regarder un canal verrouillé, il est nécessaire de saisir le code secret (Voir pages 26 et 27 pour savoir comment verrouiller la visualisation des canaux en modes ATV et DTV). Lorsque vous sélectionnez un canal verrouillé, une invite pour saisir le code secret apparaît. Appuyez sur pour afficher la fenêtre de saisie du code secret.

Effacer le code secret

Vous permet de réinitialiser le code secret.

REMARQUE

- Par mesure de précaution, notez le code secret (PIN) au dos de ce mode d'emploi, détachez-le et rangez-le dans un endroit sûr hors de portée des enfants.

Censure parentale

Cette fonction vous permet de contrôler les services DTV. Elle empêche les enfants de regarder des scènes violentes ou sexuelles potentiellement nuisibles.

REMARQUE

- « Pour tous » et « Accord des parents souhaité » correspondent à des classements utilisés exclusivement en France.
- Voir page 40 pour les détails sur les classements.



Options

Verrou touche

Cette fonction vous permet de verrouiller les touches sur le téléviseur ou la télécommande afin d'empêcher les enfants de changer de canal ou le volume.

Rubrique

- Arrêt** : Les touches sont débloquées.
- Verrou ctrl télécommande** : Toutes les touches sur la télécommande sont verrouillées.
- Verrou ctrl bouton** : Verrouille les touches sur le téléviseur à l'exception de la touche d'alimentation.

REMARQUE

- Il est impossible de régler « Verrou ctrl télécommande » et « Verrou ctrl bouton » simultanément.

● Annulation du blocage

Appuyez sur la touche **MENU** du téléviseur et sélectionnez « Arrêt » pour annuler « Verrou ctrl télécommande ». Appuyez sur la touche **MENU** de la télécommande et sélectionnez « Arrêt » pour annuler « Verrou ctrl bouton ».

- Reportez-vous à la page 23 pour les opérations du menu à l'aide de la touche **MENU** sur le téléviseur.

Réglages de la langue (langue, sous-titre, multi audio)



Installation

Langue

Vous pouvez sélectionner une langue OSD dans le menu « Installation ». Sélectionnez parmi les 22 langues (Tchèque, Danois, Néerlandais, Anglais, Estonien, Finlandais, Français, Allemand, Grec, Hongrois, Italien, Letton, Lituanien, Norvégien, Polonais, Portugais, Russe, Slovaque, Slovène, Espagnol, Suédois, Turc).



Réglage numérique

Sous-titre

Réglez deux langues de sous-titres préférées (dont les sous-titres pour les malentendants) à afficher si les sous-titres sont disponibles.

Rubriques sélectionnables

- 1ère langue ● 2ème langue
- Pour mal-entendant

● Passe d'une langue de sous-titres à l'autre

À chaque fois que vous appuyez sur de la télécommande, la langue des sous-titres change.

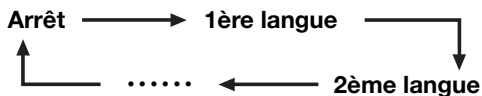

● Placez « Pour mal-entendant » sur « oui »

Les sous-titres pour malentendants ont priorité sur chaque réglage de langue de sous-titres (Exemple : « 1ère langue », « 2ème langue », etc.).

EXEMPLE

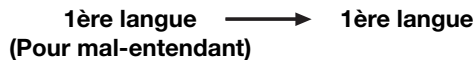

REMARQUE

- Les sous-titres ne seront pas affichés si le service ne contient pas d'informations de sous-titres.



Options

Langue audio numérique

Réglez trois langues multi audio préférées à afficher si plusieurs langues audio sont disponibles.

● Passer d'une langue multi audio à l'autre

À chaque fois que vous appuyez sur de la télécommande, la langue audio change.

Fonctions de visualisation pratiques

Sélection de la taille d'image

Sélection automatique de la taille d'image WSS (Signalisation grand écran)



Installation

WSS

« WSS » permet au téléviseur de commuter automatiquement entre les différentes tailles d'image.

REMARQUE

- Utilisez le « Mode Grand écran » si une image ne passe pas à la taille d'image adéquate. Si le signal ne contient aucune information « WSS », la fonction sera inopérante même si elle est activée.

Sélection manuelle de la taille d'image WSS (Signalisation grand écran)



Installation

Mode 4:3

Le signal « WSS » possède une commutation automatique 4:3 qui vous permet de sélectionner entre « Normal » et « Panorama ».

Rubrique

- Normal** : Plage normale conservant le rapport 4:3 ou 16:9.
- Panorama** : Image grand écran sans barres latérales.

Écran signal WSS 4:3

Mode 4:3 « Normal »



Mode 4:3 « Panorama »



Sélection manuelle de la taille d'image

Vous pouvez sélectionner la taille de l'image. La taille de l'image sélectionnable dépend du type de signal reçu.

Rubrique (pour les signaux SD [définition standard])

Normal : Conserve le rapport hauteur/largeur original dans un affichage plein écran.

Zoom 14:9 : Pour des images Letterbox en 14:9. Une barre latérale mince apparaît de chaque côté et vous pouvez également avoir des barres en haut et en bas sur certains programmes.

Panorama : Dans ce mode, l'image est allongée vers les côtés de l'écran.

Plein : Pour des images comprimées en 16:9.

Cinéma 16:9 : Pour des images Letterbox en 16:9.

Des barres peuvent apparaître en haut et en bas sur certains programmes.

Cinéma 14:9 : Pour des images Letterbox en 14:9.

Des barres peuvent apparaître en haut et en bas sur certains programmes.

Rubrique (pour les signaux HD [haute-définition])

Plein : Affichage de l'image en Overscan. Coupe tous les côtés de l'écran.

Sous-scan : Affichage de l'image en Underscan uniquement lors de la réception d'un signal 720p.

Affichage de l'image haute définition ajustée de façon optimale. Du bruit peut apparaître sur le bord de l'écran pour certains programmes.

Pt par Pt : Affiche une image avec le même nombre de pixels sur l'écran uniquement lors de la réception de signaux 1080i/1080p.

REMARQUE

- Certaines rubriques n'apparaissent pas en fonction du type de signal reçu.

1 Appuyez sur .

- Le menu « Mode Grand écran » s'affiche.
- Le menu énumère les options du « Mode Grand écran » sélectionnables pour le type de signal vidéo actuellement reçu.

2 Appuyez sur ou ou lorsque le menu « Mode Grand écran » est encore à l'écran.

- Lorsque vous passez entre les options, chacune se reflète immédiatement sur l'écran. Il n'est pas nécessaire d'appuyer sur **OK**.

En fait, si vous réglez « WSS » sur « Marche » dans le menu « Installation », le « Mode Grand écran » optimal est automatiquement choisi pour chaque émission, magnétoscope et lecteur/enregistreur DVD.

REMARQUE

- Même si vous sélectionnez manuellement le « Mode Grand écran » de votre choix, il se peut que le téléviseur passe automatiquement au « Mode Grand écran » optimal selon le signal reçu lorsque « WSS » est placé sur « Marche ».

Sélection manuelle de la taille d'image d'enregistrement



Réglage numérique

Taille d'image ENR

Vous pouvez utiliser ce menu pour régler la taille d'image appropriée pour regarder une émission télévisée au format 16:9 sur un téléviseur 4:3.

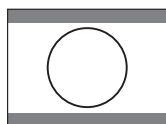
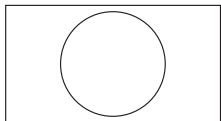

Réglage sur « TV 4:3 »

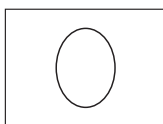

Réglage sur « TV 16:9 »

REMARQUE

- Cette fonction doit être définie avant l'enregistrement.

Sélection automatique de la taille d'image HDMI



Installation

Visionnement auto HDMI

Cette fonction vous permet de passer automatiquement sur la taille d'image appropriée lorsque vous regardez un signal HDMI via les prises EXT4, 5 et 6.

Autres réglages Image et Audio

Réglage de la position de l'image



Installation

Position

Pour régler la position horizontale et verticale d'une image.

Rubrique

- Pos.hori :** Centre l'image en la déplaçant vers la gauche ou la droite.
- Pos.vert :** Centre l'image en la déplaçant de haut en bas.

REMARQUE

- Les réglages sont sauvegardés séparément pour chaque la source d'entrée.
- Selon le type de signal d'entrée ou le réglage « Mode Grand écran », certains réglages de position peuvent ne pas être disponibles.

Réduction du bruit à l'écran



Options

Réduction bruit

« Réduction bruit » procure une image plus nette (« Arrêt », « Haut », « Bas »).

Réglage automatique du volume



Options

Volume auto

Des sources sonores différentes n'ont quelquefois pas le même niveau de volume sonore, une émission et ses pauses commerciales par exemple. Le contrôle automatique du volume réduit ce problème en égalisant les niveaux.

Accentuation des dialogues



Options

Voix claire

Cette fonction met l'accent sur les voix par rapport au bruit de fond pour une meilleure clarté. Elle est déconseillée pour les sources musicales.

Sortie audio uniquement



Options

Audio seul

Lorsque vous écoutez de la musique à partir d'un programme musical, vous pouvez éteindre l'affichage du téléviseur et ne profiter que du son.

Rubrique

- Arrêt :** Les images à l'écran et le son sont émis.
- Marche :** Le son est émis sans image à l'écran.

Réglages de l'affichage

Affichage du canal

Vous pouvez afficher les informations sur le canal en appuyant sur **(i+)** sur la télécommande.

Mode DTV	Mode ATV
BBC2	BBC1
DTV 001	ATV 01
Audio (ENG) : STÉRÉO Vidéo : 1080i Sous-titres : ENG 1/3 Nouvelle info	PAL NICAM STÉRÉO Sous-titres : Télétexte désactivé Nouvelle info

* Les numéros à quatre chiffres (par exemple, 0001) sont affichés après avoir sélectionné les cinq pays nordiques dans le réglage du pays.

Affichage de l'heure dans les informations sur le canal

Vous pouvez afficher les informations de l'heure comprises dans les émissions DTV et télétexte.

REMARQUE

- Omettez l'étape 1 si vous recevez des émissions DTV.

- 1 Sélectionnez un canal télévisé (Les informations d'heure sont automatiquement capturées).
- 2 Appuyez sur **(i+)**. L'affichage du canal apparaît sur le téléviseur.
- 3 Appuyez de nouveau sur **(i+)** au cours des quelques secondes où l'affichage du canal est à l'écran. L'information de l'heure apparaîtra dans le coin inférieur droit de l'écran pendant plusieurs secondes.
- 4 Même lorsque vous changez de canal télévisé, vous pouvez afficher les informations de l'heure avec les étapes 2 et 3 ci-dessus.

REMARQUE

- Si elles sont correctement obtenues, les informations de l'heure apparaîtront dans le coin supérieur gauche de l'écran en appuyant sur **MENU**.

Affichage de l'heure et de la date



Options

Affichage heure

Affichage heure

Cette fonction vous permet d'afficher l'heure dans le coin inférieur droit de l'écran.

Rubrique

- Marche** : Affiche l'heure.
- Marche (par demi-heure)** : Affiche l'heure par incréments de 30 minutes.
- Arrêt** : Masque l'heure.

Format de l'heure

Vous pouvez sélectionner le format de l'heure (« 24HR » ou « AM/PM ») pour l'horloge.



Options

Durée du jeu

Cette fonction vous permet d'afficher le temps écoulé sur l'écran lorsque « MODE AV » est placé sur « JEU ».

Rubrique

- Marche** : Lorsque vous raccordez une console de jeu au téléviseur, le temps écoulé s'affiche par incréments de 30 minutes après que vous commencez à jouer.
- Arrêt** : Masque le temps.



Options

Aff. titre programme

Cette fonction vous permet d'afficher les informations du programme sur l'écran comme le titre et l'heure de diffusion en sélectionnant un canal.

REMARQUE

- Cette fonction est disponible uniquement quand le mode DTV est sélectionné.

Autres fonctions pratiques

Réglage lors de l'utilisation d'appareils externes

Réglages de la source d'entrée



Options

Sélection d'entrée

Pour régler le type de signal de l'appareil externe.

Rubrique

- EXT1** : Y/C, CVBS, RVB
- EXT2** : Y/C, CVBS, RVB
- EXT3** : AUTO, S-Vidéo, VIDEO

REMARQUE

- Si aucune image (couleur) ne s'affiche, tentez de passer sur un autre type de signal.
- Consultez le mode d'emploi de l'appareil externe pour le type de signal.
- Lorsque le type de signal est placé sur « AUTO », la prise d'entrée à laquelle un câble est raccordé est automatiquement sélectionnée.



Installation

Etiquet. d'entrée

Vous pouvez assigner à chaque source d'entrée une description personnalisée.

- 1 Appuyez sur pour sélectionner la source d'entrée désirée.
- 2 Allez sur « MENU » > « Installation » > « Etiquet. d'entrée ».
- 3 Appuyez sur / / pour sélectionner chaque caractère du nouveau nom pour la source d'entrée, et appuyez ensuite sur **OK**.

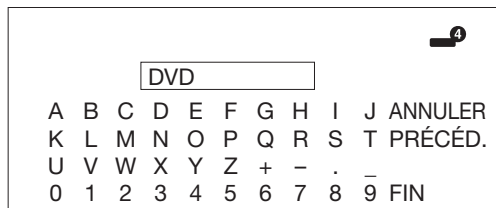

- 4 Répétez l'opération jusqu'à ce que l'étiquette soit épelée en entier.

REMARQUE

- Cette étiquette peut avoir six caractères ou moins.
- Lorsque vous souhaitez attribuer un nom de source d'entrée de moins de six caractères, sélectionnez « FIN » pour régler son nom.



REMARQUE

- Vous ne pouvez pas modifier les étiquettes si la source d'entrée est « TV ».

Omission d'entrée spécifique



Installation

Saut d'entrée

Ce réglage vous permet d'omettre l'entrée PÉRITEL (SCART), HDMI ou RVB sur l'opération de Sélection de la source d'entrée.

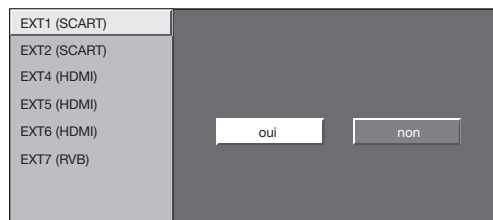

Réglages du système couleur



Options

Système couleur

Vous pouvez changer le système couleur et en adopter un qui est compatible avec l'image à l'écran.

REMARQUE

- La valeur préréglée en usine est « AUTO ».
- Si « AUTO » est sélectionné, le système couleur pour chaque canal est automatiquement réglé. Si une image n'est pas nette, sélectionnez un autre système couleur (« PAL », « SECAM » par ex.).

Fonctionnalités supplémentaires



Installation

Mode d'attente

Vous pouvez diminuer le temps de mise en route du téléviseur après l'avoir allumé avec la télécommande.

Rubrique

- Mode 1** : Le téléviseur se met rapidement en route à partir du mode de veille. La consommation d'électricité est de 30 W ou plus en mode de veille.
- Mode 2** : La consommation d'électricité est faible en mode de veille.

Branchement d'un ordinateur

Branchement d'un ordinateur

Connexion HDMI

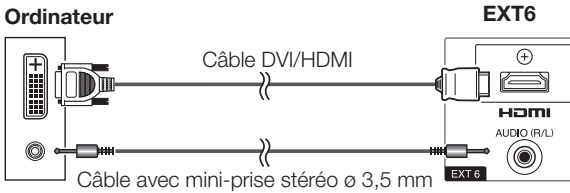

Connexion analogique

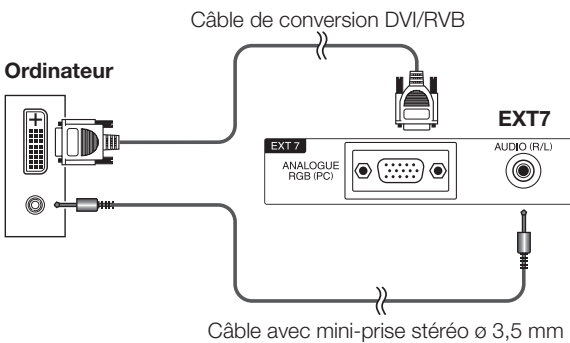
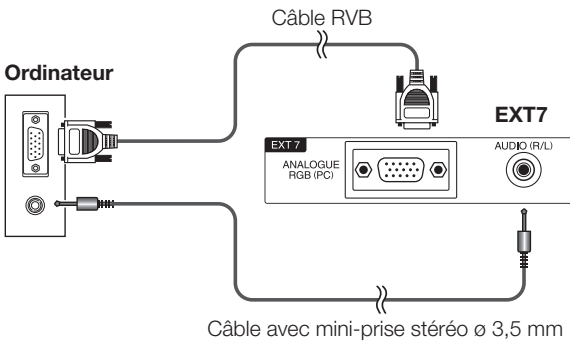

REMARQUE

- Les prises de l'entrée PC sont compatibles DDC1/2B.
- Reportez-vous à la page 36 pour une liste des signaux PC compatibles avec ce téléviseur.
- Un adaptateur Macintosh peut être nécessaire pour l'utilisation du téléviseur avec certains ordinateurs Macintosh.
- Lors du raccordement du téléviseur à un ordinateur, le type de signal d'entrée est automatiquement détecté à l'exception des signaux 1 024 × 768 et 1 360 × 768.

Affichage de l'image d'un ordinateur sur l'écran du téléviseur

Sélection de la taille de l'image

Vous pouvez sélectionner la taille de l'image.

- 1 Appuyez sur .
 - Le menu « Mode Grand écran » s'affiche.
- 2 Appuyez sur ou pour sélectionner la rubrique souhaitée dans le menu.

REMARQUE

- Raccordez l'ordinateur avant de procéder aux réglages.
- La taille d'image sélectionnable dépend du type de signal d'entrée.

EXEMPLE

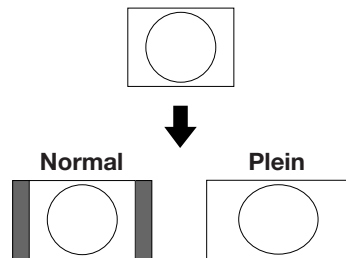

Rubrique

Plein : L'image remplit entièrement l'écran.

Cinéma : Pour les images au format Letterbox. Des barres peuvent apparaître en haut et en bas sur certains programmes.

Normal : Conserve le rapport hauteur/largeur original dans un affichage plein écran.

Pt par Pt : Affiche une image avec le même nombre de pixels sur l'écran.

REMARQUE

- Reportez-vous à la page 29 pour les signaux AV (480i/480p/576i/576p/720p/1080i/1080p). La prise ANALOGUE RGB (PC) (EXT7) n'est pas compatible avec les signaux 480i/576i/1080p.

Réglage automatique de l'image de l'ordinateur

Cette fonction fait que l'écran est automatiquement réglé à sa meilleure condition possible lorsque les prises analogiques du téléviseur et de l'ordinateur sont raccordées avec un câble de conversion DVI/RVB en vente dans le commerce, etc.



Installation

Sync. Automat.



REMARQUE

- Lorsque « Sync. Automat. » a réussi « Auto Sync terminée avec succès. » s'affiche. Sinon, « Sync. Automat. » a échoué.
- « Sync. Automat. » peut échouer même si « Auto Sync terminée avec succès. » est affiché.
- « Sync. Automat. » risque d'échouer si l'image de l'ordinateur est de faible résolution, a des bords indéfinis (noirs) ou bien est déplacée sans exécuter « Sync. Automat. ».
- Veillez à brancher l'ordinateur sur le téléviseur et à le mettre sous tension avant de démarrer « Sync. Automat. ».
- « Sync. Automat. » ne peut être exécuté que lorsque des signaux analogiques sont reçus par la prise EXT7.

Réglage manuel de l'image de l'ordinateur

En temps normal, vous pouvez régler facilement l'image s'il est nécessaire de changer la position de l'image avec « Sync. Automat. ». Dans certains cas, toutefois, un réglage manuel est nécessaire pour optimiser l'image.



Installation

Sync. fine

- 1 Appuyez sur ▲/▼ pour sélectionner la rubrique de réglage spécifique.
- 2 Appuyez sur ◀/▶ pour régler la rubrique sur la position désirée.

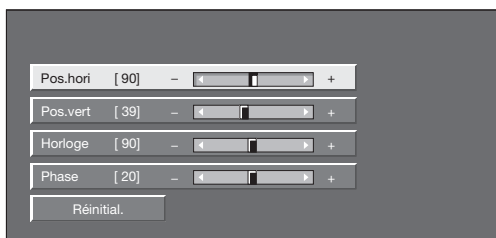

Rubrique

- Pos.hori** : Centre l'image en la déplaçant vers la gauche ou la droite.
- Pos.vert** : Centre l'image en la déplaçant de haut en bas.
- Horloge** : Ajuste lorsque l'image scintille avec des rayures verticales.
- Phase** : Ajuste lorsque les caractères ont de faibles contrastes ou que l'image scintille.

REMARQUE

- Pour remettre toutes les rubriques de réglage aux valeurs pré-réglées d'usine, appuyez sur ▲/▼ pour sélectionner « Réinitial. » et appuyez ensuite sur **OK**.
- « Horloge » et « Phase » dans le menu « Sync. fine » ne peuvent être réglées que lorsque des signaux analogiques sont reçus par la prise EXT7.

Sélection de la résolution d'entrée

- Certains signaux d'entrée devront peut-être être enregistrés manuellement pour être correctement affichés.
- Les paires de signaux d'entrée (résolutions) dans la liste ci-dessous ne peuvent pas être distinguées lorsqu'elles sont reçues. Dans ce cas, vous devrez régler manuellement le signal correct. Après avoir procédé une fois au réglage, l'affichage aura lieu lorsque le même signal (résolution) est entré de nouveau.



Installation

Signal d'entrée

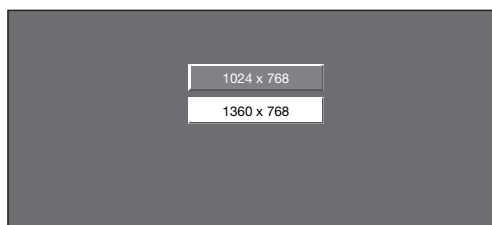

(Exemple)

REMARQUE

- Vous pouvez sélectionner « Signal d'entrée » dans le menu « Installation » uniquement lors de la réception de l'un des deux signaux d'entrée répertoriés dans la liste ci-dessus.

Spécifications du port RS-232C

Commande du téléviseur par ordinateur

- Lorsqu'un programme est réglé, le téléviseur peut être commandé à partir de l'ordinateur en utilisant la prise RS-232C. Le signal d'entrée (ordinateur/vidéo) peut être sélectionné, le volume peut être réglé et d'autres réglages encore peuvent être effectués, permettant la lecture programmée automatique.
- Utilisez un câble série de commande RS-232C (de type croisé) (en vente dans le commerce) pour les connexions.

REMARQUE

- Le système d'exploitation doit être utilisé par une personne familiarisée avec l'utilisation des ordinateurs.



Câble série de commande RS-232C (de type croisé)

Conditions de communication

Ajustez les réglages de communications RS-232C de l'ordinateur pour qu'ils correspondent aux conditions de communication du téléviseur. Les réglages de communications du téléviseur sont les suivants :

Débit en bauds :	9 600 bps
Longueur des données :	8 bits
Bit de parité :	aucun
Bit d'arrêt :	1 bit
Commande de flux :	aucun

Procédure de communication

Envoyez les commandes à partir de l'ordinateur via le connecteur RS-232C. Le téléviseur fonctionne conformément à la commande reçue et envoie un message de réponse à l'ordinateur. N'envoyez pas plusieurs commandes à la fois. Attendez que l'ordinateur reçoive la bonne réponse avant d'envoyer la commande suivante. Veillez à envoyer « A » avec le retour chariot et confirmez que « ERR » revient avant d'opérer.

Format de commande

Huit codes ASCII + CR

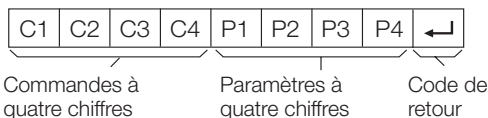

Commandes à quatre chiffres : Commande. Le texte de quatre caractères.

Paramètres à quatre chiffres : Paramètre 0-9, espace, ?

Paramètre

Entrez les valeurs des paramètres, en alignant sur la gauche et remplissez avec des espaces pour le restant (Veillez à entrer quatre valeurs pour le paramètre).

Lorsque le paramètre d'entrée n'est pas dans une plage réglable, « ERR » réapparaît (Reportez-vous à « Format de code de réponse »).

0			
---	--	--	--

0	0	0	9
---	---	---	---

-	3	0	
---	---	---	--

1	0	0	
---	---	---	--

0	0	5	5
---	---	---	---

Lorsque « ? » est entré pour certaines commandes, la valeur de réglage actuelle répond.

?			
---	--	--	--

?	?	?	?
---	---	---	---

Format de code de réponse

Réponse normale

O	K	↵
---	---	---

Code de retour (ODH)

Réponse au problème (erreur de communication ou commande incorrecte)

E	R	R	↵
---	---	---	---

Code de retour (ODH)

Après avoir envoyé le code de retour (ODH), veillez à envoyer aussi un saut de ligne (OAH).

Tableau des ordinateurs compatibles

Résolution		Fréquence horizontale	Fréquence verticale	Analog. (D-Sub)	Numér. (HDMI)	Norme VESA
VGA	640 × 480	31,5 kHz	60 Hz	✓	✓	✓
SVGA	800 × 600	37,9 kHz	60 Hz	✓	✓	✓
XGA	1 024 × 768	48,4 kHz	60 Hz	✓	✓	✓
WXGA	1 360 × 768	47,7 kHz	60 Hz	✓	✓	✓
SXGA	1 280 × 1 024	64,0 kHz	60 Hz	✓	✓	✓
SXGA+	1 400 × 1 050	65,3 kHz	60 Hz		✓	✓

VGA, SVGA, XGA, WXGA, SXGA et SXGA+ sont des marques déposées d'International Business Machines Corporation.

REMARQUE

- Ce téléviseur n'a qu'une compatibilité PC limitée, ainsi un fonctionnement correct ne peut être garanti que si la carte vidéo est en conformité exacte avec la norme VESA 60Hz. Toute variante à cette norme entraînera des déformations de l'image.





Liste de commande RS-232C

Rubrique de commande	Commande	Paramètre	Contenu de la commande
Réglage d'alimentation	P O W R	0 _ _ _	Mise hors tension
Sélection d'entrée A	I T G D	_ _ _ _	Passage sur une entrée (Commutation)
	I T V D	_ _ _ _	TV (canal fixe)
	I D T V	_ _ _ _	DTV (canal fixe)
	I A V D	* _ _ _	EXT1-8 (1-8)
Canal	D C C H	* * _ _	Canal direct TV (1-99)
	C H U P	_ _ _ _	Canal supérieur
	C H D W	_ _ _ _	Canal inférieur
	D T V D	* * * _	Canal direct DTV (à trois chiffres) (1-999) (Pays non nordiques)
	D T V D	* * * *	Canal direct DTV (à quatre chiffres) (1-9999) (Pays nordiques uniquement)
	D T U P	_ _ _ _	Canal DTV supérieur
	D T D W	_ _ _ _	Canal DTV inférieur
	Sélection d'entrée B	I N P 1	0 _ _ _
I N P 1		1 _ _ _	EXT1 (CVBS)
I N P 1		2 _ _ _	EXT1 (RGB)
I N P 2		0 _ _ _	EXT2 (Y/C)
I N P 2		1 _ _ _	EXT2 (CVBS)
I N P 2		2 _ _ _	EXT2 (RGB)
I N P 3		0 _ _ _	EXT3
I N P 3		1 _ _ _	EXT3 (S-VIDÉO)
I N P 3		2 _ _ _	EXT3 (VIDÉO)
Sélection du mode AV	A V M D	0 _ _ _	Commutation
	A V M D	1 _ _ _	Standard
	A V M D	2 _ _ _	Film
	A V M D	3 _ _ _	Jeu
	A V M D	4 _ _ _	Utilisateur
	A V M D	5 _ _ _	DYNAMIQUE (Fixe)
	A V M D	6 _ _ _	DYNAMIQUE
	A V M D	7 _ _ _	PC
	A V M D	8 _ _ _	x.v.Colour
	A V M D	? ? ? ?	1-8
	Volume	V O L M	* * _ _

Rubrique de commande	Commande	Paramètre	Contenu de la commande
Emplacement	H P O S	* * * _	Pos. hori (AV/PC)
	V P O S	* * * _	Pos. vert (AV/PC)
	C L C K	* * * _	Horloge (0-180)
	P H S E	* * _ _	Phase (0-40)
Mode Grand écran	W I D E	0 _ _ _	Commutation (AV)
	W I D E	1 _ _ _	Normal (AV)
	W I D E	2 _ _ _	Zoom 14:9 (AV)
	W I D E	3 _ _ _	Panorama (AV)
	W I D E	4 _ _ _	Plein (AV)
	W I D E	5 _ _ _	Cinéma 16:9 (AV)
	W I D E	6 _ _ _	Cinéma 14:9 (AV)
	W I D E	7 _ _ _	Normal (PC)
	W I D E	8 _ _ _	Cinéma (PC)
	W I D E	9 _ _ _	Plein (PC)
	W I D E	1 0 _ _	Pt par Pt (AV/PC)
Mise en sourdine	W I D E	1 1 _ _	Underscan (AV)
	M U T E	0 _ _ _	Commutation
	M U T E	1 _ _ _	Sourdine marche
Ambiophonie	M U T E	2 _ _ _	Sourdine arrêt
	A C S U	0 _ _ _	Ambiophonie Commutation
Modification audio	A C S U	1 _ _ _	Ambiophonie marche
	A C S U	2 _ _ _	Ambiophonie arrêt
	A C H A	_ _ _ _	Commutation
Minut. Extinction	O F T M	0 _ _ _	Arrêt
	O F T M	1 _ _ _	Minut. Extinction 30 min
	O F T M	2 _ _ _	Minut. Extinction 1 heures
	O F T M	3 _ _ _	Minut. Extinction 1 heures 30 min
	O F T M	4 _ _ _	Minut. Extinction 2 heures
	O F T M	5 _ _ _	Minut. Extinction 2 heures 30 min
Texte	T E X T	0 _ _ _	Texte arrêt
	T E X T	1 _ _ _	Texte marche (commutation)
	D C P G	* * * _	Saut de page direct (100-899)

Que faire en cas d'anomalie ?

Avant de faire appel à un service de réparations, effectuez les contrôles suivants pour de possibles solutions aux symptômes rencontrés. Si le problème ne peut être corrigé grâce à ce mémento, débranchez votre téléviseur de la prise murale et appelez notre service consommateur au n° 0820 856 333.

Problème constaté	Solution possible
<ul style="list-style-type: none"> Pas d'alimentation. 	<ul style="list-style-type: none"> Vérifiez que vous avez appuyé sur  de la télécommande. Si l'indicateur sur le téléviseur s'allume en rouge, appuyez sur . Le cordon secteur est-il débranché ? Vérifiez que vous avez appuyé sur  sur le téléviseur.
<ul style="list-style-type: none"> Le téléviseur ne fonctionne pas. 	<ul style="list-style-type: none"> Des influences externes comme des éclairs, de l'électricité statique, etc., peuvent provoquer un mauvais fonctionnement. Le cas échéant, faites fonctionner le téléviseur après l'avoir mis tout d'abord hors tension, ou encore débranchez le cordon secteur et rebranchez-le après une ou deux minutes.
<ul style="list-style-type: none"> La télécommande ne fonctionne pas. 	<ul style="list-style-type: none"> Les piles sont-elles en place avec leurs polarités (+, -) alignées ? Les piles sont-elles épuisées ? (Remplacez-les par des piles neuves.) Utilisez-vous l'appareil sous un éclairage violent ou fluorescent ? Le capteur de télécommande est-il illuminé par un éclairage fluorescent ?
<ul style="list-style-type: none"> L'image est coupée. 	<ul style="list-style-type: none"> La position de l'image est-elle correcte ? Les réglages du mode d'écran (Mode Grand écran) comme la taille de l'image ont-ils été effectués correctement ? (Pages 29 et 33)
<ul style="list-style-type: none"> Couleur anormale, couleurs trop claires ou trop sombres, ou mauvais alignement des couleurs. 	<ul style="list-style-type: none"> Réglez la tonalité de l'image. La pièce est-elle trop claire ? L'image peut paraître sombre dans une pièce trop éclairée. Vérifiez le réglage du « Système couleur » (Pages 27 et 32).
<ul style="list-style-type: none"> L'alimentation se coupe brusquement. 	<ul style="list-style-type: none"> La température interne de l'appareil a augmenté. Retirez les objets bloquant les événements ou nettoyez. La « Minut. Extinction » est-elle réglée ? Sélectionnez « Arrêt » dans le menu « Minut. Extinction » (Page 26). « Aucun sgn arrêt » ou « Ecologie » est-il activé ?
<ul style="list-style-type: none"> Pas d'image. 	<ul style="list-style-type: none"> Les raccordements à l'appareil externe sont-ils corrects ? (Pages 15-17) Le type de signal d'entrée a-t-il été sélectionné correctement après le branchement ? (Page 32) La source d'entrée correcte est-elle sélectionnée ? (Page 10) Avez-vous entré un signal non-compatible ? (Page 36) Le réglage de l'image est-il correct ? (Pages 24-25) Est-ce que l'antenne est correctement raccordée ? (Page 8) « Marche » est-il sélectionné dans « Audio seul » ? (Page 30)
<ul style="list-style-type: none"> Pas de son. 	<ul style="list-style-type: none"> Le volume est-il trop bas ? Assurez-vous que les écouteurs ne sont pas raccordés. Vérifiez que vous avez appuyé sur  sur la télécommande.
<ul style="list-style-type: none"> Le téléviseur émet quelquefois un bruit de craquement. 	<ul style="list-style-type: none"> Il ne s'agit pas d'un dysfonctionnement. Ceci est dû à l'expansion/contraction du coffret suite aux changements de température. Ceci n'a aucune incidence sur les performances du téléviseur.

Précautions lors de l'utilisation dans des environnements à haute ou basse température

- Lorsque le téléviseur est utilisé dans un endroit à basse température (une pièce ou un bureau, par ex.), l'image peut laisser des traces ou apparaître avec un léger délai. Ceci n'est pas un défaut de fonctionnement et le téléviseur fonctionne de nouveau normalement lorsque la température redevient normale.
- Ne laissez pas le téléviseur dans un endroit chaud ou froid. Ne le laissez pas non plus dans un endroit directement exposé au soleil ou à proximité d'un radiateur, ceci pouvant provoquer des déformations du coffret et des problèmes de fonctionnement du panneau LCD. Température de stockage : + 5 °C à + 35 °C.

Informations sur la licence d'utilisation du logiciel pour ce produit

Composition du logiciel

Le logiciel accompagnant ce produit comprend différents composants logiciels dont chaque droit d'auteur est détenu par SHARP ou par des tiers.

Logiciel développé par SHARP et logiciel libre

Les droits d'auteur pour les composants logiciels et les différents documents applicables fournis avec ce produit qui ont été développés ou rédigés par SHARP sont la propriété de SHARP et sont protégés par la Copyright Act, des traités internationaux et autres lois applicables. Ce produit utilise également des logiciels distribués gratuitement et des composants logiciels dont les droits d'auteur sont détenus par des tiers. Ils comprennent des composants logiciels couverts par une licence publique générale de GNU (ci-après GPL), une licence publique générale amoindrie de GNU (ci-après LGPL) ou autre accord de licence.

Obtenir le code source

Certains concédants de licence de logiciel libre exigent du distributeur qu'il fournisse le code source avec les composants logiciels exécutables. GPL et LGPL comprennent des exigences semblables. Pour en savoir plus sur l'obtention du code source pour les logiciels libres et pour obtenir des informations sur le GPL, LGPL et autre accord de licence, visitez le site Web suivant :

<http://www.sharp-eu.com/gpl/>

Nous ne sommes pas en mesure de répondre aux questions concernant le code source pour les logiciels libres. Le code source pour les composants logiciels dont les droits d'auteur ne sont pas détenus par SHARP n'est pas distribué.

Remerciements

Les composants logiciels libres suivants sont fournis avec ce produit :

- linux kernel • modutils • glibc • zlib • libpng

Mise à jour du téléviseur via DVB-T

Assurez-vous que la version logicielle de votre téléviseur reste actualisée. De temps à autre, SHARP mettra à votre disposition des mises à jour du logiciel de base TV et du logiciel DVB.

Réglage numérique Réglage téléchargement

Recherche de mises à jour*

* Tous les pays, à l'exception du Royaume-Uni et de la Suède, sont réglés sur « non » pour cette fonction. Le téléviseur détermine automatiquement si une nouvelle version de logiciel est disponible lorsque le téléviseur est en mode de veille.

Rubrique

oui : Recherche automatiquement des nouvelles mises à jour du logiciel disponibles lorsque le téléviseur est en mode de veille.
non : Ne recherche pas d'informations de mise à jour.
maintenant : Vérifie immédiatement s'il y a un nouveau logiciel.

Téléchargement du logiciel

Vous pouvez sélectionner la méthode de mise à jour.

- 1 Si le logiciel est mis à jour, le message de confirmation « De nouvelles infos de téléchargement ont été détectées. » s'affiche.
 - Si le téléviseur reçoit le service de mise à jour lorsqu'il est en mode de veille, un message de confirmation s'affiche lorsque vous le rallumez.
- 2 Suivez les invites à l'écran.

Rubrique

oui : Lance immédiatement le téléchargement. Il faut environ une heure pour mettre à jour le logiciel. Vous ne pouvez pas effectuer d'autres opérations pendant le téléchargement.

- Annulez le téléchargement en appuyant sur **OK** de la télécommande lorsque l'affichage « Interrompre » apparaît sur l'écran pendant la mise à jour.

non : Lance automatiquement le téléchargement quelques minutes après être entré en mode de veille.

REMARQUE

- Le téléviseur doit être en mode de veille pour le téléchargement. N'éteignez pas le téléviseur à l'aide de \odot sur le téléviseur.
- La mise à jour du logiciel peut prendre un certain temps.

Informations Liste de messages

Lorsqu'un nouveau logiciel est détecté, vous pouvez confirmer les informations de mise à jour et télécharger le logiciel à partir de « Liste de messages ».

REMARQUE

- Lorsque le téléviseur télécharge correctement le nouveau logiciel, le message est actualisé dans la « Liste de messages » du menu « Informations ».
- La mise à jour du logiciel ne sera pas exécutée si aucun nouveau logiciel n'est disponible au moment du téléchargement.

Informations Rapport du récepteur

Affiche les rapports concernant les échecs et les modifications des réglages de la minuterie.

Réinitial.

Si vous procédez à des réglages complexes et ne parvenez pas à les rétablir, vous pouvez ramener tous les réglages aux valeurs préréglées d'usine.

Installation Réinitial.

- 1 Allez à « MENU » > « Installation » > « Réinitial. ».
- 2 Appuyez sur $\blacktriangleleft/\blacktriangleright$ pour sélectionner « oui », et appuyez ensuite sur **OK**.
 - « À présent, le téléviseur va redémarrer automatiquement. OK ? » s'affiche à l'écran.
- 3 Appuyez sur $\blacktriangleleft/\blacktriangleright$ pour sélectionner « oui », et appuyez ensuite sur **OK**.
 - « En cours d'initialisation... » s'affiche à l'écran et clignote.
 - Une fois la réinitialisation terminée, le téléviseur s'éteint, puis se rallume. L'écran est ramené à ses réglages d'origine.



Identification

Installation Identification

Vous pouvez consulter l'identification du téléviseur sur l'écran pour l'indiquer au service clientèle.

EFFACEMENT DU CODE SECRET

- 1 Allez à « MENU » > « Installation ».
- 2 Appuyez sur $\blacktriangle/\blacktriangledown$ pour sélectionner « Autoinstallation », « Installation programme », « Verrouil. enfant » ou « Réinitial. », et appuyez ensuite sur **OK**. La fenêtre de saisie du code secret apparaît alors.

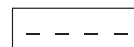

- 3 Maintenez enfoncées simultanément **P**/ \blacktriangle et \blacktriangleleft + sur le téléviseur jusqu'à ce que le message apparaisse sur l'écran.

Fiche technique

Rubrique		TÉLÉVISEUR COULEUR LCD 32", Modèle : LC-32XL8E, LC-32XL8S	TÉLÉVISEUR COULEUR LCD 37", Modèle : LC-37XL8E, LC-37XL8S
Panneau LCD		32" Advanced Super View & BLACK TFT LCD	37" Advanced Super View & BLACK TFT LCD
Résolution		2 073 600 points (1 920 × 1 080)	
Système de couleur vidéo		PAL/SECAM/NTSC 3,58/NTSC 4,43/PAL 60	
Fonction télévision	Standard TV	Analogique	CCIR (B/G, I, D/K, L/L')
		Numérique	DVB-T (2K/8K OFDM)
	Canal de réception	VHF/UHF	Canal E2–E69, F2–F10, I21–I69, IR A–IR J, (Numérique : canal E5–E69)
		CATV	Hyper-bande, canal S1–S41
	Système de syntonisation TV	Préréglage auto, 999 canaux : autre que les pays nordiques/999 canaux : pays nordiques (ATV : 99 canaux), désignation auto, tri auto	
STÉRÉO/BILINGUE		NICAM/A2	
Luminosité		450 cd/m ²	
Durée de vie du rétro-éclairage		60 000 heures (lorsque « Rétro éclair. » est placé sur le réglage par défaut)	
Angles de visionnement		H : 176°, V : 176°	
Amplificateur audio		10 W × 2	
Haut-parleur		(40 mm × 100 mm) × 2 / Ø 20 mm × 2	
Prises	Antenne	UHF/VHF 75 Ω type Din (Analogique et Numérique)	
	RS-232C	Connecteur mâle D-Sub 9 broches	
	EXT1	Péritel (entrée AV, entrée Y/C, entrée RVB, sortie TV)	
	EXT2	Péritel (entrée AV/sortie moniteur, entrée Y/C, AV-Link, entrée RVB)	
	EXT3	S-VIDEO (entrée Y/C), fiche RCA (entrée AV)	
	EXT4	HDMI	
	EXT5	HDMI	
	EXT6	HDMI, jack Ø 3,5 mm	
	EXT7	Mini D-sub à 15 broches, jack Ø 3,5 mm	
	EXT8	COMPONENT IN : Y/P _s (C _b)/P _r (C _r), Fiche RCA (AUDIO R/L)	
	DIGITAL AUDIO OUTPUT	Sortie audio numérique SPDIF optique	
	C. I. (Interface commune)	EN50221, R206001	
	OUTPUT	Fiche RCA (AUDIO R/L)	
Écouteurs	Jack Ø 3,5 mm (sortie audio)		
Langue OSD		Tchèque, Danois, Néerlandais, Anglais, Estonien, Finlandais, Français, Allemand, Grec, Hongrois, Italien, Letton, Lituanien, Norvégien, Polonais, Portugais, Russe, Slovaque, Slovène, Espagnol, Suédois, Turc	
Alimentation électrique		220–240 V CA, 50 Hz	
Consommation d'énergie		140 W (0,4 W en veille) (Méthode IEC60107)	171 W (0,4 W en veille) (Méthode IEC60107)
Poids		15,5 kg (Sans socle), 18,5 kg (Avec socle)	18,0 kg (Sans socle), 21,0 kg (Avec socle)
Température de fonctionnement		0 °C à +40 °C	

- SHARP se réserve le droit de procéder à des modifications de la conception et des spécifications sans préavis, dans le cadre de sa politique d'amélioration continue. Les chiffres des performances indiqués dans les spécifications sont des valeurs nominales des unités de production. Les appareils peuvent présenter individuellement des déviations par rapport à ces valeurs.

REMARQUE

- Reportez-vous à la troisième de couverture pour les schémas dimensionnels.

Accessoire en option

Les accessoires en option de la liste sont disponibles pour ce téléviseur couleur à cristaux liquides. Vous les trouverez chez votre revendeur le plus proche.

- D'autres accessoires en option peuvent être disponibles dans un proche avenir. Lors de vos achats, lisez le catalogue le plus récent pour la compatibilité et vérifiez la disponibilité des accessoires.

Numéro	Désignation	Numéro de pièce
1	Applique murale	AN-37AG2
2	Fixation	AN-37P30



A. Informations sur la mise au rebut à l'intention des utilisateurs privés (ménages)

1. Au sein de l'Union européenne

Attention : si vous souhaitez mettre cet appareil au rebut, ne le jetez pas dans une poubelle ordinaire !

Les appareils électriques et électroniques usagés doivent être traités séparément et conformément aux lois en vigueur en matière de traitement, de récupération et de recyclage adéquats de ces appareils.

Suite à la mise en œuvre de ces dispositions dans les États membres, les ménages résidant au sein de l'Union européenne peuvent désormais ramener gratuitement* leurs appareils électriques et électroniques usagés sur des sites de collecte désignés. Dans certains pays*, votre détaillant reprendra également gratuitement votre ancien produit si vous achetez un produit neuf similaire.

*) Veuillez contacter votre administration locale pour plus de renseignements.

Si votre appareil électrique ou électronique usagé comporte des piles ou des accumulateurs, veuillez les mettre séparément et préalablement au rebut conformément à la législation locale en vigueur.

En veillant à la mise au rebut correcte de ce produit, vous contribuerez à assurer le traitement, la récupération et le recyclage nécessaires de ces déchets, et préviendrez ainsi les effets néfastes potentiels de leur mauvaise gestion sur l'environnement et la santé humaine.

2. Pays hors de l'Union européenne

Si vous souhaitez mettre ce produit au rebut, veuillez contacter votre administration locale qui vous renseignera sur la méthode d'élimination correcte de cet appareil.

Suisse : les équipements électriques ou électroniques usagés peuvent être ramenés gratuitement au détaillant, même si vous n'achetez pas un nouvel appareil. Pour obtenir la liste des autres sites de collecte, veuillez vous reporter à la page d'accueil du site www.swico.ch ou www.sens.ch.

B. Informations sur la mise au rebut à l'intention des entreprises

1. Au sein de l'Union européenne

Si ce produit est utilisé dans le cadre des activités de votre entreprise et que vous souhaitez le mettre au rebut :

Veuillez contacter votre revendeur SHARP qui vous informera des conditions de reprise du produit. Les frais de reprise et de recyclage pourront vous être facturés. Les produits de petite taille (et en petites quantités) pourront être repris par vos organisations de collecte locales.

Espagne : veuillez contacter l'organisation de collecte existante ou votre administration locale pour les modalités de reprise de vos produits usagés.

2. Pays hors de l'Union européenne

Si vous souhaitez mettre ce produit au rebut, veuillez contacter votre administration locale qui vous renseignera sur la méthode d'élimination correcte de cet appareil.

Tableau des restrictions pour le verrouillage enfant

Restriction du diffuseur Restriction de l'utilisateur	AGE														
	4	5	6	7	8	9	10	11	12	13	14	15	16	17	18
Pour tous	✓	–	–	–	–	–	–	–	–	–	–	–	–	–	–
Accord des parents souhaité	✓	✓	✓	✓	✓	–	–	–	–	–	–	–	–	–	–
Classé X	✓	✓	✓	✓	✓	✓	✓	✓	✓	✓	✓	✓	✓	✓	✓

Restriction du diffuseur Restriction de l'utilisateur	Pour tous	Accord des parents souhaité	Classé X
Pour tous	–	–	–
Accord des parents souhaité	✓	–	–
Classé X	✓	✓	–

(): LC-32XL8E/32XL8S

[] : LC-37XL8E/37XL8S

■ : LC-32XL8E/32XL8S
LC-37XL8E/37XL8S

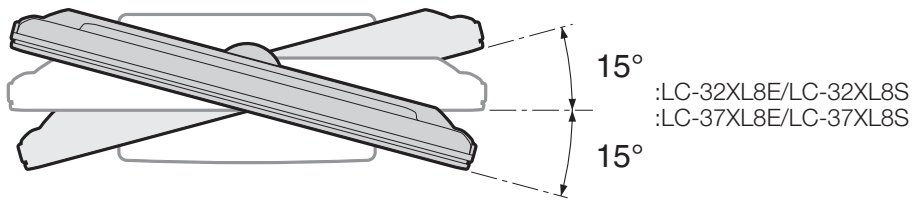
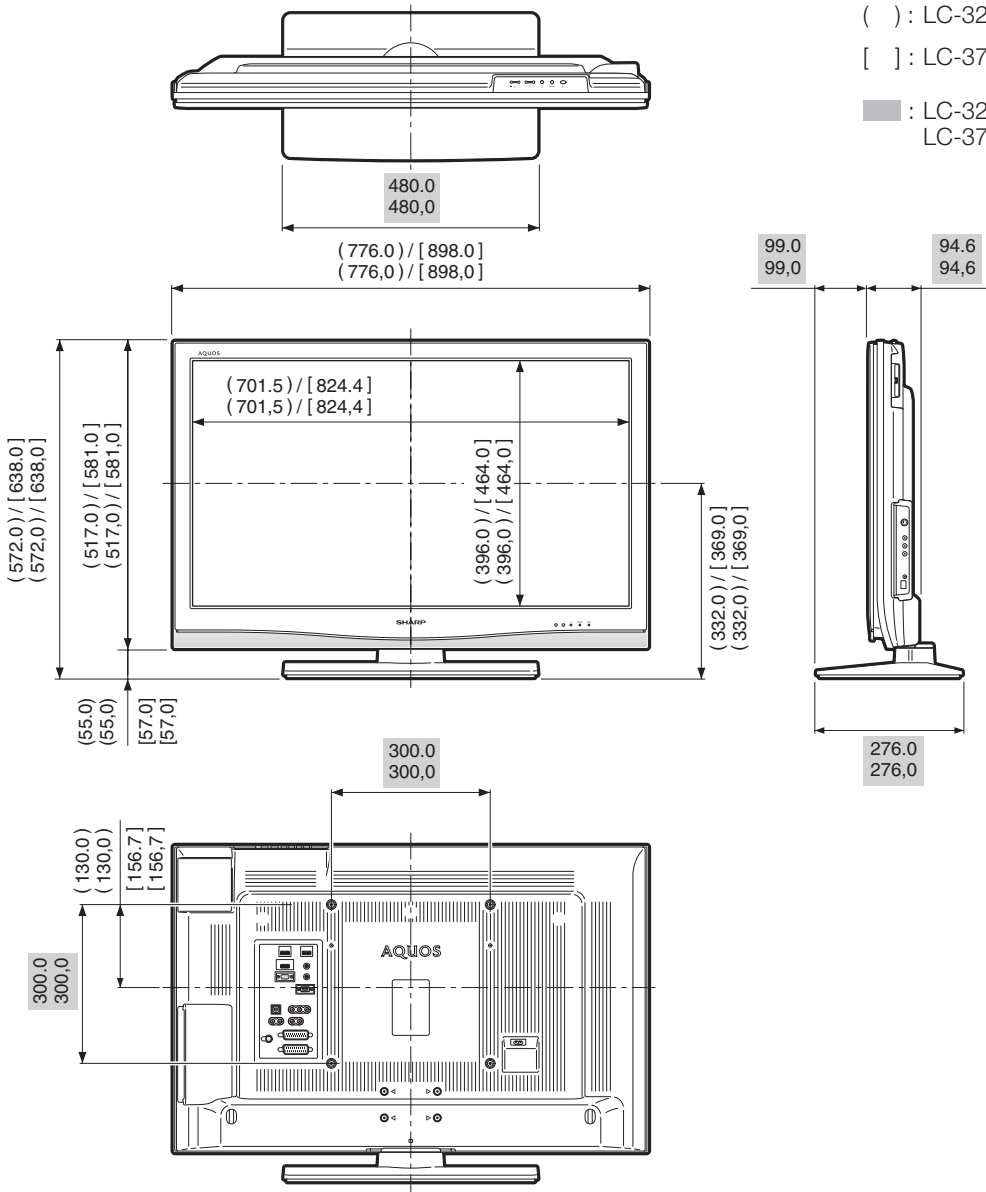

SHARP®

SHARP ELECTRÓNICA ESPAÑA S.A.

Polígono Industrial Can Sant Joan

Calle Sena s/n

08174 SANT CUGAT DEL VALLÉS

BARCELONA (ESPAÑA)

SHARP CORPORATION

Printed on environmentally friendly paper
Auf ökologischem Papier gedruckt
Imprimé sur papier écologique
Stampato su carta ecologica
Afgedrukt op ecologisch papier
Impreso en papel ecológico
Impresso sobre papel ecológico



Printed in Spain
Gedruckt in Spanien
Imprimé en Espagne
Stampato in Spagna
Gedruckt in Spanje
Impreso en España
Impresso no Espanha

PIN

--	--	--	--

TINS-D638WJZZ
08P06-SP-NG