

SHARP®

LC-26SD1E LC-32SD1E LC-32ST1E

LCD COLOUR TELEVISION
LCD-FARBFERNSEHGERÄT
TÉLÉVISION COULEUR À ÉCRAN
À CRISTAUX LIQUIDES (LCD)
TELEVISORE A COLORI LCD
LCD-KLEURENTELEVISIE
TELEVISIÓN EN COLOR LCD

OPERATION MANUAL
BEDIENUNGSANLEITUNG
MODE D'EMPLOI
MANUALE DI ISTRUZIONI
GEBRUIKSAANWIJZING
MANUAL DE MANEJO



HDMI™
HIGH-DEFINITION MULTIMEDIA INTERFACE

HD
ready

DVB
Digital Video
Broadcasting

ENGLISH

DEUTSCH

FRANÇAIS



ITALIANO

NEDERLANDS

ESPAÑOL



SPECIAL NOTE FOR USERS IN THE U.K.

The mains lead of this product is fitted with a non-rewireable (moulded) plug incorporating a 13A fuse. Should the fuse need to be replaced, a BSI or ASTA approved BS 1362 fuse marked  or  and of the same rating as above, which is also indicated on the pin face of the plug, must be used.

Always refit the fuse cover after replacing the fuse. Never use the plug without the fuse cover fitted.

In the unlikely event of the socket outlet in your home not being compatible with the plug supplied, cut off the mains plug and fit an appropriate type.

DANGER:

The fuse from the cut-off plug should be removed and the cut-off plug destroyed immediately and disposed of in a safe manner.

Under no circumstances should the cut-off plug be inserted elsewhere into a 13A socket outlet, as a serious electric shock may occur.

To fit an appropriate plug to the mains lead, follow the instructions below:

IMPORTANT:

The wires in the mains lead are coloured in accordance with the following code:

Blue: Neutral

Brown: Live

As the colours of the wires in the mains lead of this product may not correspond with the coloured markings identifying the terminals in your plug, proceed as follows:

- The wire which is coloured blue must be connected to the plug terminal which is marked N or coloured black.
- The wire which is coloured brown must be connected to the plug terminal which is marked L or coloured red.

Ensure that neither the brown nor the blue wire is connected to the earth terminal in your three-pin plug.

Before replacing the plug cover make sure that:

- If the new fitted plug contains a fuse, its value is the same as that removed from the cut-off plug.
- The cord grip is clamped over the sheath of the mains lead, and not simply over the lead wires.

IF YOU HAVE ANY DOUBT, CONSULT A QUALIFIED ELECTRICIAN.

- Les illustrations et affichages à l'écran dans ce mode d'emploi sont fournis à titre explicatif et peuvent être légèrement différents des opérations réelles.
- Les exemples utilisés dans ce mode d'emploi reposent sur le modèle LC-32SD1E.
- Le code secret préréglé en usine est "1234".

TV uniquement **TV/AV uniquement** **TV/DTV/AV uniquement** **AV uniquement** **PC uniquement** : ces icônes que vous trouverez tout au long de ce mode d'emploi indique qu'une rubrique du menu peut être réglée ou ajustée uniquement dans le mode d'entrée sélectionné.

Table des matières

Table des matières	1	Verrouil. Enfant	17
Cher client SHARP	2	Etiquet. d'entrée	17
Précautions de Sécurité Importantes	2	Sync.fine	17
Marques	2	Position	18
Accessoires fournis	3	WSS (Signalisation Grand écran)	18
Guide rapide	3	Mode 4:3	18
Pose du socle	3	Langue	18
Mise en place du téléviseur	4	Tension alim.	18
Insertion des piles	5	Menu Options	18
Utilisation de la télécommande	5	Audio seul	18
Précautions sur la télécommande	5	Réduction bruit (Réduction numérique des parasites)	19
Télécommande	6	Réglage HDMI	19
Téléviseur (Vue frontale)	7	Sélection d'entrée	19
Téléviseur (Vue de dos)	7	Syst. couleur	19
Mise en marche	8	Démo	19
Mode d'attente	8	Fonctions pratiques	20
Auto installation initiale (Analogue)	8	Mode Gr. écran	20
Utilisation de la liste des programmes analogues	8	Image fixe	21
Auto installation initiale (DTV)	8	Fonction Télétexte	21
Utilisation d'appareils externes	9	Opérations du menu DTV	22
Raccordement d'un magnétoscope	9	Touches d'opération du menu DTV	22
Raccordement d'une console de jeu ou d'un caméscope	9	Affichage sur l'écran DTV	22
Raccordement d'un lecteur DVD	9	Opérations DTV communes	22
Raccordement d'un décodeur	10	A propos de l'écran Série de caractères	23
Raccordement d'un ordinateur	10	Langue	23
Utilisation de la fonction AV Link	10	Configuration programme	23
Opérations du menu	11	Fav (Favori)	24
Touches d'opération du menu	11	Ver. (Verrouiller)	24
Affichage à l'écran	11	Dépl. (Déplacer)	24
Opérations courantes	12	Dépl. à (Déplacer à)	24
Menu Image	13	Omis (Omission)	24
MODE AV	13	Sélec. (Sélectionner)	25
OPC	13	Eff. (Effacer)	25
Réglages de l'image	13	Etiqu. (Etiqueter)	25
Avancé	13	Visual. (Visualiser)	25
Temp Couleur	14	Installation	25
Noir	14	Autoinstallation	25
3D-Y/C	14	Balayage opérateur	25
Noir et blanc	14	Configuration opérateur	26
Mode film	14	Configuration système	26
Réglage I/P	14	Configuration OSD	26
Menu Audio	14	Verrouil. Enfant	27
MODE AV	14	Accessoires	27
Réglages audio	14	Version du logiciel	27
Ambiophonie	14	Mise à niveau du logiciel	27
Vol. auto	14	Interface commune	28
Voix claire	14	Insertion d'une carte CA	28
Menu Commande alimentation	15	Alimentation électrique vers l'antenne	28
Aucun sgn arrêt	15	Fonctions pratiques (DTV)	29
Pas d'opé. arrêt	15	A propos d'EPG	29
Gestion alim.	15	Utilisation de EPG	29
Menu Installation	15	Utilisation de la minuterie EPG	29
Autoinstallation	15	Utilisation de ESG	30
Configuration programme	15	Utilisation de la liste programmes numériques	30
Recherche auto	15	Consultation d'une bannière de service	30
Réglage manuel	16	Utilisation de la fonction multiaudio	31
Fin	16	Affichage des sous-titres	31
Syst. Couleur	16	Utilisation de l'application MHEG5 (Royaume-Uni uniquement)	31
Syst. son (Système de diffusion)	16	Annexe	32
Station	16	Guide de dépannage	32
Omission	16	Tableau des ordinateurs compatibles	33
Décodeur	16	Spécifications du port RS-232C	33
Verrou.	16	Fiche technique	35
Tri	16	Accessoires en option	35
Effacer chaîne	16	Mise au rebut en fin de vie	36

Cher client SHARP

Nous vous remercions pour votre achat de ce téléviseur couleur à cristaux liquides SHARP. Pour en assurer la sécurité et le bon fonctionnement pendant de longues années, veuillez lire attentivement les Précautions de Sécurité Importantes avant de l'utiliser.

Précautions de Sécurité Importantes

- Nettoyage—Débranchez le cordon secteur de la prise secteur avant de nettoyer l'appareil. Utilisez un chiffon mouillé pour le nettoyer. N'utilisez pas de produits nettoyant liquides ou en aérosols.
- Eau et humidité—N'utilisez pas l'appareil à proximité de l'eau, près d'une baignoire, d'un lavabo, d'un évier, d'une machine à laver, d'une piscine et dans un sous-sol humide.
- Ne placez pas de vases ou tout autre récipient rempli d'eau sur cet appareil. L'eau pourrait se renverser sur celui-ci et entraîner un incendie ou une électrocution.
- Support—Ne placez pas l'appareil sur un chariot, un support, un trépied ou une table instable. Ceci risquerait de causer la chute de l'appareil et de provoquer par là des blessures graves et d'endommager l'appareil. Utilisez uniquement un chariot, un support, un trépied, une applique ou une table recommandés par le fabricant ou vendus avec l'appareil. Pour monter l'appareil sur un mur, suivez les instructions du fabricant. N'utilisez que du matériel recommandé par ce dernier.
- Pour déplacer l'appareil placé sur un chariot, procédez au transport avec précaution. Des arrêts brusques, une force excessive ou des irrégularités de la surface du sol peuvent provoquer la chute de l'appareil.
- Ventilation—Les événements et autres ouvertures du coffret sont destinés à la ventilation. Ne les recouvrez pas et ne les bloquez pas car une ventilation insuffisante risque de provoquer une surchauffe et/ou de réduire la durée de vie de l'appareil. Ne placez pas l'appareil sur un lit, un sofa, un tapis ou une autre surface similaire risquant de bloquer les ouvertures de ventilation. Ce produit n'est pas conçu pour être encastré ; ne le placez pas dans des endroits clos comme une bibliothèque ou une étagère, sauf si une ventilation adéquate est prévue ou si les instructions du fabricant sont respectées.
- Le panneau LCD utilisé dans cet appareil est en verre. Il peut donc se briser s'il tombe ou s'il subit un choc. Veuillez à ne pas vous blesser avec des éclats de verre si le panneau LCD vient à se briser.
- Sources de chaleur—Éloignez l'appareil des sources de chaleur comme les radiateurs, les chauffages et autres appareils produisant de la chaleur (y compris les amplificateurs).
- Afin d'empêcher tout incendie, ne placez jamais une bougie ou autres flammes nues au dessus ou près de l'ensemble du téléviseur.
- Afin d'empêcher tout incendie ou électrocution, ne placez pas le cordon secteur sous l'ensemble du téléviseur ou autres objets volumineux.
- N'affichez pas une image fixe pendant une période prolongée, sous peine de laisser une image rémanente à l'écran.
- Il y a toujours consommation d'énergie si la prise principale est branchée.

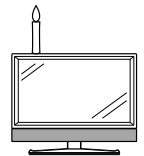
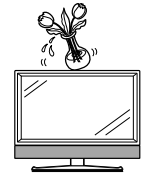

Le panneau LCD est un appareil de très haute technologie vous offrant des détails fins de l'image. Dû au grand nombre de pixels, un certain nombre de pixels non actifs peuvent apparaître occasionnellement à l'écran sous la forme de point fixe bleu, vert ou rouge. Ceci rentre dans les spécifications du produit et ne constitue pas un défaut.

Précautions lors du transport du téléviseur



Lorsque vous déplacez le téléviseur, transportez-le à deux, en le tenant à deux mains, tout en veillant à ne pas exercer de pression sur l'écran.

Marques

- "HDMI, le logo HDMI et High-Definition Multimedia Interface sont des marques de commerce ou des marques déposées de HDMI Licensing LLC."

- Le logo "HD ready" est une marque commerciale de EICTA.

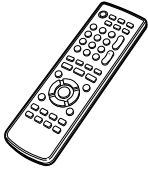
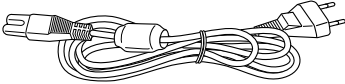
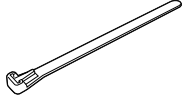
Accessoires fournis

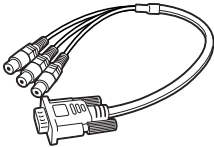
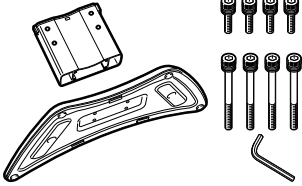
<p>Télécommande (× 1)</p>  <p>Pages 5 et 6</p>	<p>Cordon secteur (× 1)</p>  <p>La forme de la prise peut être différente dans certains pays.</p> <p>Page 4</p>	<p>Collier de serrage (× 1)</p>  <p>Page 4</p>
<p>Serre-câbles (× 1)</p>  <p>Page 4</p>	<p>Adaptateur 3 RCA/D-Sub 15 broches (× 1)</p>  <p>Page 9</p>	<p>Ensemble du socle (× 1)</p>  <p>Page 3</p>

- Pile format "AA" (× 2) Page 5
- Mode d'emploi (Ce document)

Guide rapide

Pose du socle

Avant de procéder aux opérations, étendez un rembourrage sur la surface de travail pour y placer le téléviseur, en vous assurant que la surface est totalement plane. Ceci lui évitera d'être endommagé.

Avant de poser (ou déposer) le socle, débranchez le cordon secteur de la prise AC INPUT.

- 1 Confirmez les 8 vis fournies avec le téléviseur.
- 2 Fixez l'une à l'autre les deux pièces de l'ensemble du socle à l'aide des 4 vis courtes comme illustré.

Vis courtes (× 4)
(utilisées à l'étape 2)



Vis longues (× 4)
(utilisées à l'étape 4)

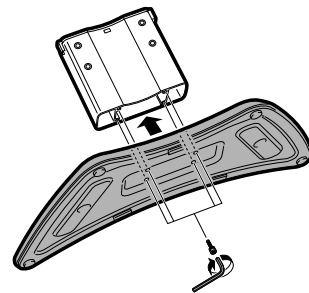
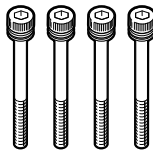

- 3 Insérez le socle dans l'ouverture sous le téléviseur.
- 4 Insérez et serrez les 4 vis longues au dos du téléviseur comme illustré.

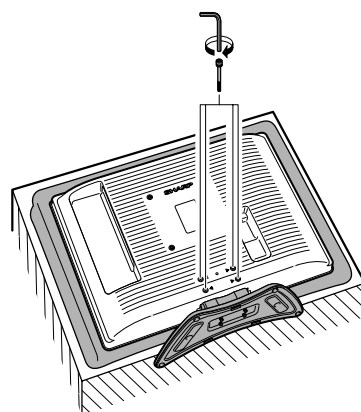
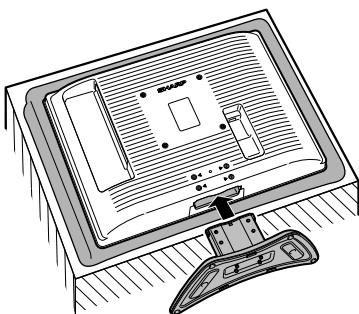

REMARQUE

- Pour déposer le socle, procédez aux étapes ci-dessus dans l'ordre inverse.

Mise en place du téléviseur

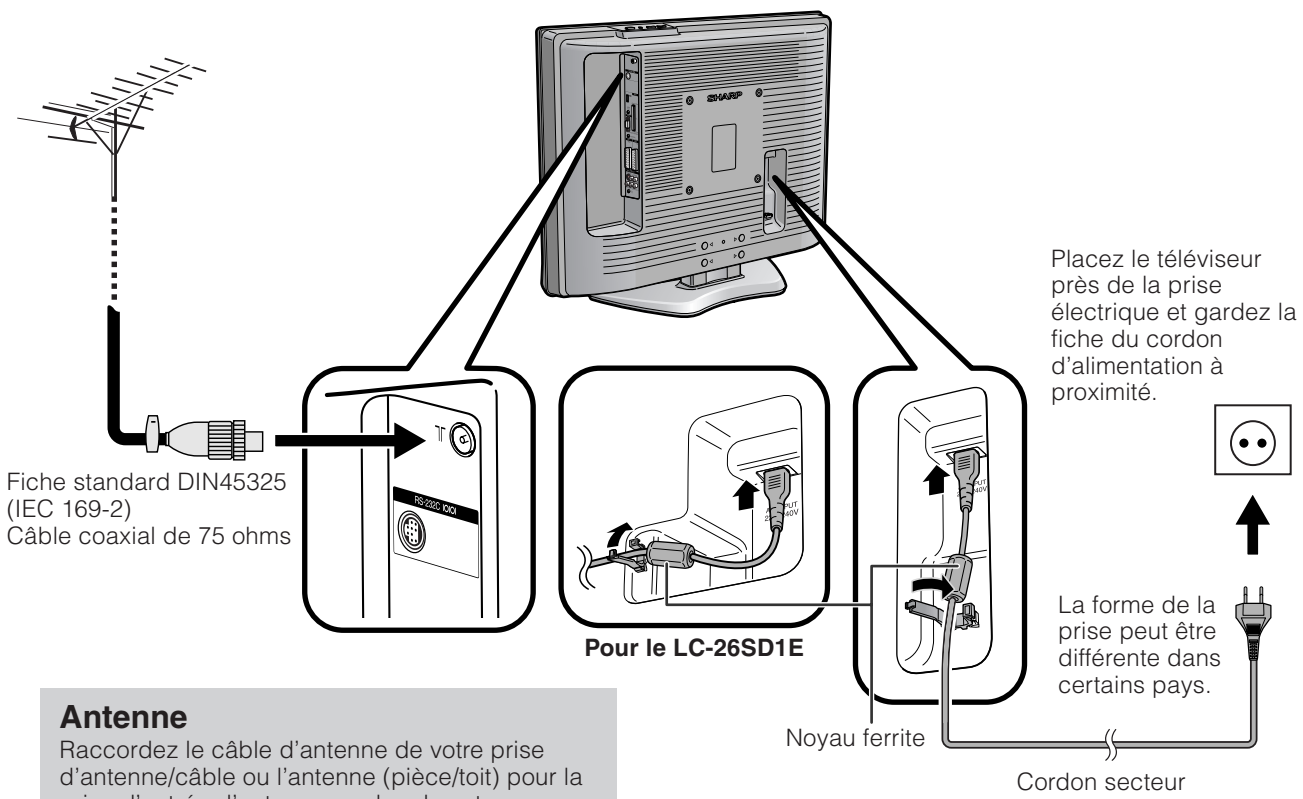

Antenne
 Raccordez le câble d'antenne de votre prise d'antenne/câble ou l'antenne (pièce/toit) pour la prise d'entrée d'antenne au dos de votre téléviseur pour recevoir par voie numérique/terrestre les stations émettrices.
 Une antenne intérieure peut également être utilisée dans de bonnes conditions de réception. Des antennes intérieures passives et actives sont vendues dans le commerce. Dans une antenne active, son alimentation est fournie via la prise d'entrée d'antenne.
 La tension d'alimentation (5V) doit être réglée en conséquence dans "Tension alim.". (Voir page 18.)

Noyau ferrite
 Le noyau ferrite doit être fixé en permanence et ne jamais être retiré du cordon secteur.

Assemblage des câbles

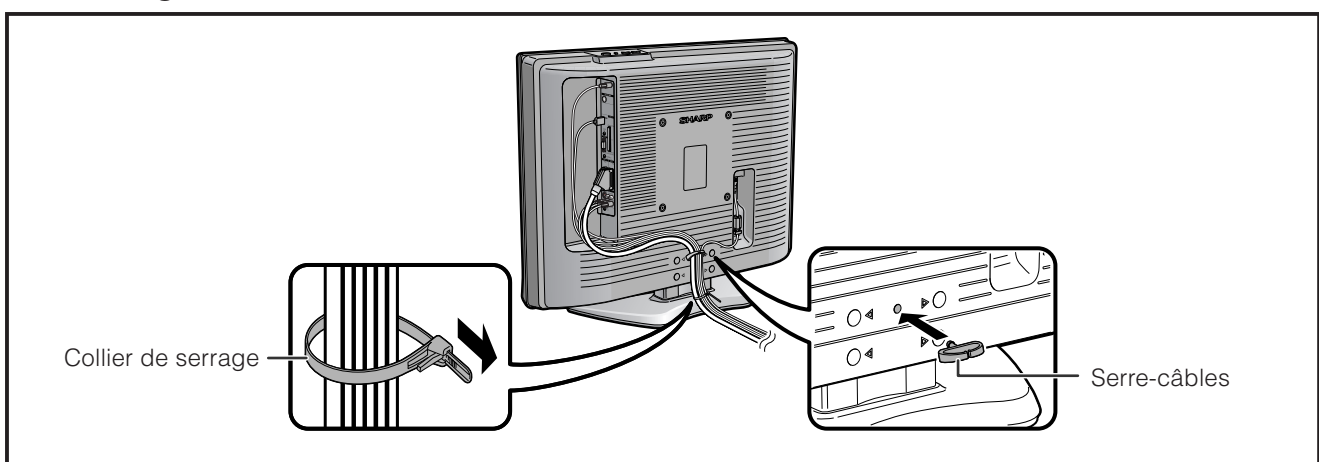

Montage du téléviseur sur un mur

- Ce téléviseur doit être installé sur un mur uniquement avec l'applique pour montage mural de SHARP. (Voir page 35.) Une installation instable et un risque de blessures graves pourraient résulter de l'utilisation d'autres appliques pour montage mural.
- L'installation du téléviseur couleur LCD demande des qualifications particulières et ne doit être effectuée que par un personnel de service qualifié. Nous vous conseillons de ne pas effectuer vous-même ce travail. SHARP décline toute responsabilité en cas de montage défectueux pouvant provoquer un accident ou des blessures.
- Vous pouvez faire appel à un technicien de service qualifié et utiliser l'applique en option pour monter le téléviseur sur un mur.

Insertion des piles

Avant d'utiliser le téléviseur pour la première fois, insérez deux piles format "AA" (fournies). Lorsque les piles sont épuisées et que la télécommande ne fonctionne plus, remplacez les piles par des piles format "AA" neuves.

- 1 Enfoncez la languette sur le couvercle des piles et tirez sur le couvercle dans le sens de la flèche.
- 2 Insérez les deux piles format "AA" fournies.
 - Placez les piles en faisant correspondre leurs bornes avec les indications (+) et (-) dans le compartiment des piles.
- 3 Insérez la languette la plus petite du couvercle des piles dans l'ouverture (1) et appuyez sur le couvercle jusqu'à ce qu'il s'enclique en place (2).

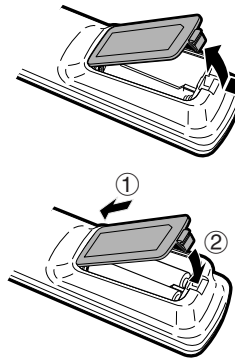

ATTENTION

Une utilisation incorrecte des piles peut entraîner une fuite de produits chimiques ou même une explosion. Veillez à bien suivre les instructions ci-dessous.

- N'utilisez pas ensemble des piles de types différents. Les autres piles ont des caractéristiques différentes.
- N'utilisez pas ensemble des piles usagées et neuves. Ceci peut raccourcir la durée de vie des piles neuves ou provoquer des fuites des piles usagées.
- Retirez les piles dès qu'elles sont usées. Les produits chimiques s'écoulant d'une pile peuvent provoquer une allergie. En cas de fuite, essayez soigneusement avec un chiffon.
- Les piles fournies avec l'appareil peuvent avoir une durée de vie plus courte que prévue en raison des conditions de stockage.
- Si vous n'avez pas l'intention d'utiliser la télécommande pendant une période prolongée, retirez les piles.

Utilisation de la télécommande

Utilisez la télécommande en la dirigeant vers le capteur de télécommande. Des objets placés entre la télécommande et le capteur peuvent gêner le bon fonctionnement de la télécommande.

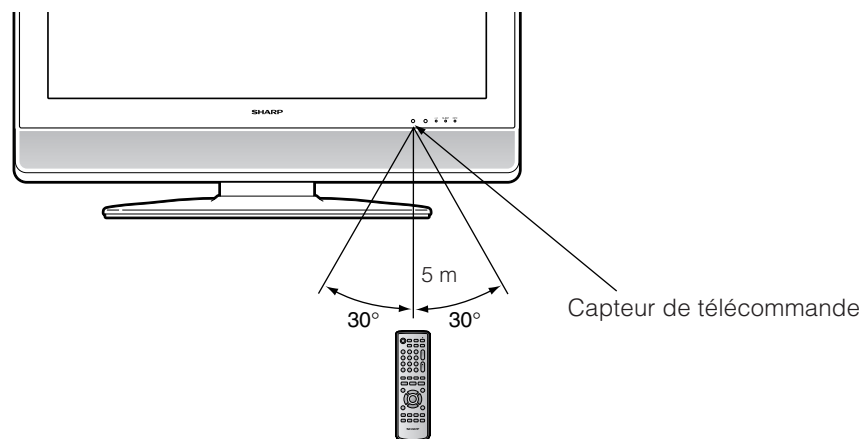

Précautions sur la télécommande

- N'exposez pas la télécommande à des chocs. Ne l'exposez pas non plus à des liquides, et ne la placez pas dans des endroits très humides.
- N'installez pas ni n'exposez la télécommande directement au soleil. La chaleur risquerait de la déformer.
- La télécommande risque de ne pas fonctionner correctement si le capteur de télécommande du téléviseur est directement exposé au soleil ou à un éclairage violent. Dans ce cas, modifiez l'angle de l'éclairage ou du téléviseur, ou rapprochez la télécommande du capteur de télécommande.

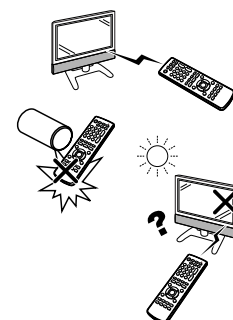

Télécommande

- 1 **⏻ | (Attente/Marche)**
Passe en mode d'attente ou met le téléviseur en marche. (Voir page 8.)
- 2 **AV MODE**
Sélectionne un réglage vidéo. (Voir page 13.)
- 3 **OPC**
Pour activer ou désactiver la Commande d'image optique (OPC). (Voir page 13.)
- 4 **0-9**
Règle le canal sur le mode TV et DTV. Règle la page en mode Télétexte.
- 5 **↶ (Flash-back)**
Appuyez sur cette touche pour revenir à l'image précédente dans le mode de visionnement normal (ne fonctionnera pas lors des opérations dans l'écran EPG/ESG).
- 6 **⏏ (Mode Grand écran)**
Sélectionne le Mode Grand écran. (Voir page 20.)
Règle la zone d'agrandissement en mode Télétexte. (Voir page 21.)
- 7 **⏏ (Mode sonore)**
Sélectionne le mode de son multiplex. (Voir ci-dessous.)
- 8 **EPG**
DTV : Pour afficher l'écran EPG (Guide des programmes électroniques)
- 9 **ESG**
DTV : Pour afficher l'écran ESG (Guide des services électroniques)
- 10 **☰ (Télétexte)**
Sélectionne le mode TELETEXTE (toute image TV, image DTV/DONNEES, toute image TEXTE, image TV/TEXTE). (Voir pages 21 et 31.)
DTV : Sélectionnez la transmission de données DTV (télévision numérique) et TELETEXTE.
- 11 **▲/▼/◀/▶ (Curseur)**
Sélectionne la rubrique désirée sur l'écran de réglage.
- 12 **END**
Quitte l'écran du menu.
- 13 **🔍 (Montre le Télétexte caché)**
(Voir page 21.)
- 14 **🔍 (Image fixe/Maintien)**
(Voir page 21.)

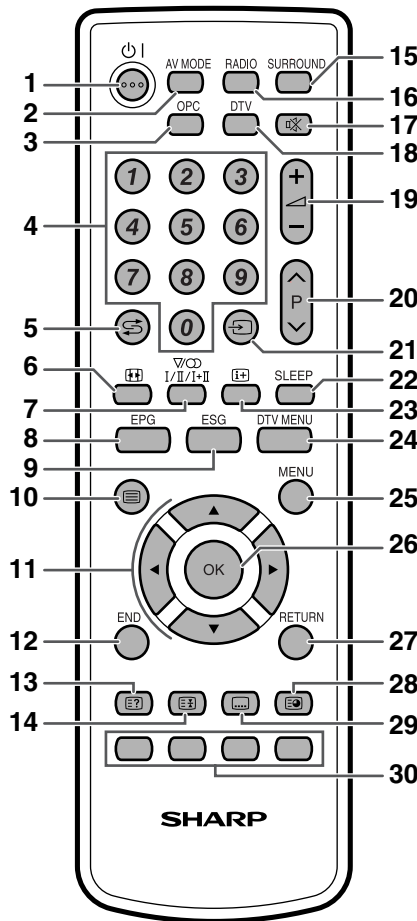

- 15 **SURROUND**
Pour activer ou désactiver les effets Ambiphonie.
- 16 **RADIO**
DTV : Bascule entre le mode RADIO et DTV.
- 17 **🔊 (Sourdine)**
Commute le son entre marche et arrêt.
- 18 **DTV**
Appuyez sur cette touche pour accéder au mode DTV tout en regardant d'autres sources d'entrée et vice versa. (Cette touche ne fonctionnera pas si vous regardez un programme DTV juste avant d'éteindre le téléviseur. Dans ce cas, sélectionnez d'abord une autre source d'entrée à l'exception de DTV au moyen de la touche ↶.)
- 19 **🔊 (+/-) (Volume)**
🔊 (+) Augmente le volume.
🔊 (-) Baisse le volume.
- 20 **P (▲/▼)**
TV/DTV : Sélectionne le canal.
Externe : Passe au mode d'entrée TV ou DTV.
Télétexte : Avance à la page suivante/précédente.
- 21 **📺 (SOURCE D'ENTREE)**
Sélectionne une source d'entrée. (TV, DTV, EXT1, EXT2, EXT3, EXT4, EXT5) (Voir page 9.)
- 22 **SLEEP**
Active et désactive la minuterie d'extinction (par unité de 30 minutes jusqu'à 2h30 maximum).
- 23 **ⓘ (Affichage d'informations)**
(Voir pages 21, 29 et 30.)
- 24 **DTV MENU**
DTV : Affiche l'écran du menu DTV.
- 25 **MENU**
Affiche l'écran du menu. (Voir page 11.)
- 26 **OK**
Exécute une commande au sein de l'écran du menu.
Affiche la liste des programmes. (Sauf entrée externe.)
- 27 **RETURN**
Revient à l'écran de menu précédent.
- 28 **📄 (Sous-page)**
(Voir page 21.)
- 29 **📄 (Sous-titres pour Télétexte)**
TV/externe : Pour activer ou désactiver les sous-titres. (Voir page 21.)
DTV : Affiche l'écran de sélection des sous-titres. (Voir page 31.)
- 30 **Couleur (Rouge/Vert/Jaune/Bleu)**
TELETEXTE : Sélectionne une page. (Voir page 21.)
DTV : Les touches de couleur servent à sélectionner les rubriques colorées équivalentes sur l'écran du menu.

● Utilisation de $\frac{\text{VCO}}{\text{I/II/I+II}}$ de la télécommande

Mode DTV :

Appuyez sur $\frac{\text{VCO}}{\text{I/II/I+II}}$ pour ouvrir l'écran Multiaudio. (Voir page 31.)

Mode TV analogue :

À chaque pression sur $\frac{\text{VCO}}{\text{I/II/I+II}}$, le mode change comme indiqué dans les tableaux suivants.

Sélection des émissions télévisées NICAM TV

Signal	Rubriques sélectionnables
Stéréo	NICAM STÉRÉO, MONO
Bilingue	NICAM CH A, NICAM CH B, NICAM CH AB, MONO
Monaural	NICAM MONO, MONO

Sélection des émissions télévisées A2 TV

Signal	Rubriques sélectionnables
Stéréo	STÉRÉO, MONO
Bilingue	CH A, CH B, CH AB
Monaural	MONO

REMARQUE

- Lorsqu'aucun signal n'est entré, le mode de son affiche "MONO".

Téléviseur (Vue frontale)

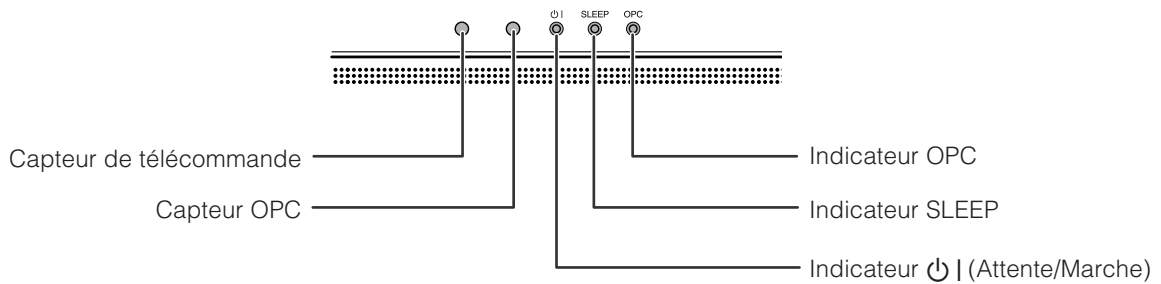
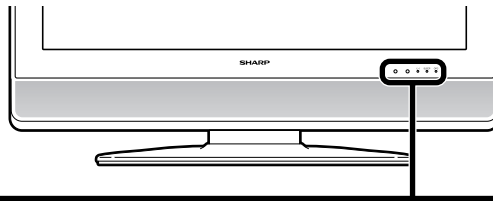

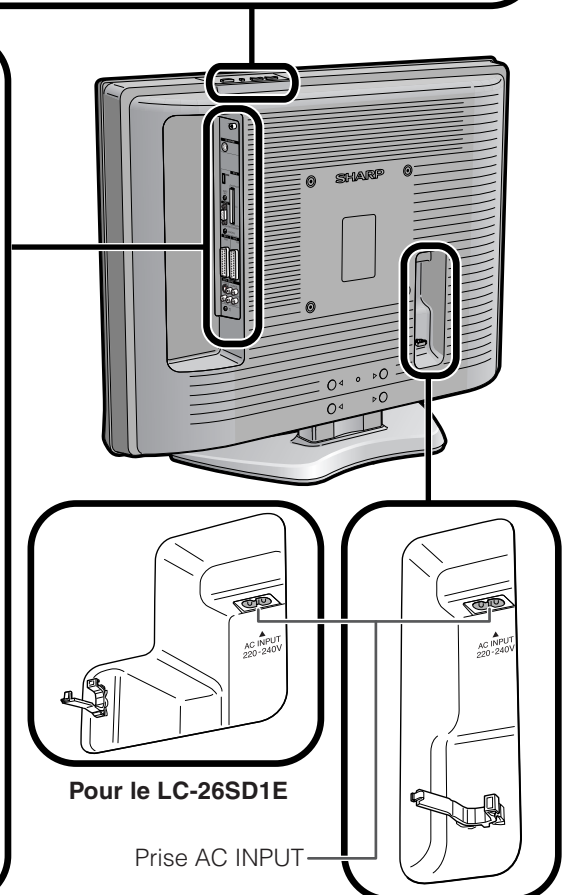
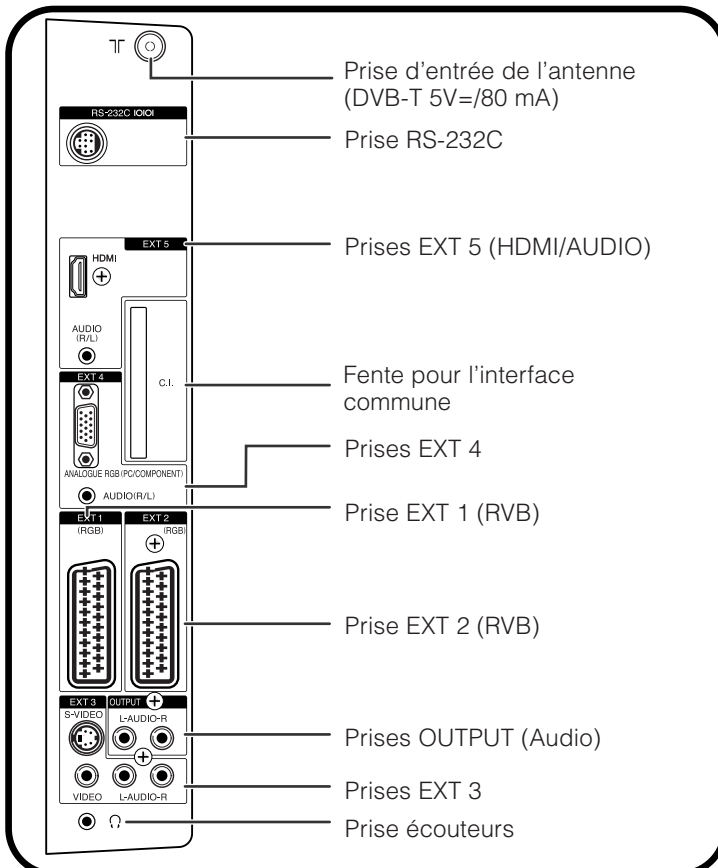
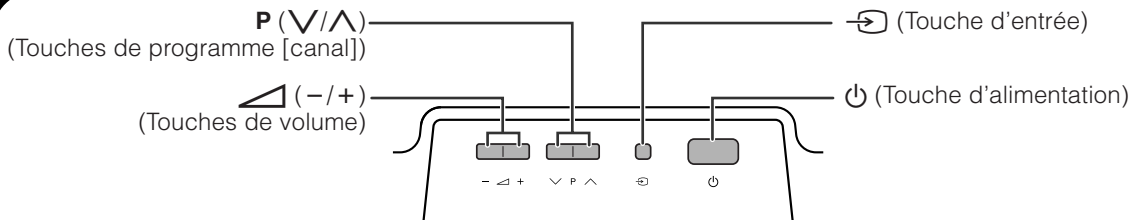

Téléviseur (Vue de dos)



REMARQUE

• Uniquement si vous utilisez une antenne terrestre active, sélectionnez "Marche (5V)" dans "Tension alim.". (Voir page 18.)

Mise en marche

Appuyez sur  sur le téléviseur ou sur  | de la télécommande.

Mode d'attente

Appuyez sur  | sur la télécommande lorsque le téléviseur est allumé.

- Le téléviseur entre en mode d'attente et l'image à l'écran disparaît.
- L'indicateur  sur le téléviseur passe du vert au rouge.
- Pour éteindre complètement le téléviseur, débranchez le cordon secteur de la prise électrique. Toutefois, ne débranchez pas le cordon secteur sans y avoir été invité.

Indicateur de statut de l'écran

Eteint	Le téléviseur est arrêté.
Rouge	Le téléviseur est en mode d'attente.
Vert	Le téléviseur est en marche.

REMARQUE

- Si vous prévoyez de ne pas utiliser le téléviseur pendant une période prolongée, veillez à retirer le cordon secteur de la prise d'alimentation.
- Une faible quantité d'électricité est consommée même lorsque  est en position arrêt.
- En mode d'entrée DTV, si l'appareil est arrêté immédiatement après un changement de réglage à partir de l'écran du menu, le nouveau réglage ou les informations sur le canal risquent de ne pas être mémorisés.

Auto installation initiale (Analogue)

L'auto installation initiale (Analogue) a lieu lorsque le téléviseur est mis en marche pour la première fois après l'achat. Vous pouvez régler automatiquement la langue, le pays et les canaux par opérations successives.

REMARQUE

- L'auto installation initiale ne fonctionne qu'une seule fois. Si l'auto installation initiale n'est pas terminée, (ex: lorsque l'écran du menu disparaît au bout de quelques minutes d'inactivité, lorsque l'alimentation est coupée, etc.), essayez l'Autoinstallation à partir du menu Installation. (Voir page 15.)
- L'auto installation initiale s'interrompt en appuyant sur **RETURN**.

1 Réglage de la langue d'affichage à l'écran

- ① Appuyez sur  pour sélectionner la langue désirée sur la liste à l'écran.
- ② Appuyez sur **OK** pour entrer le réglage.

2 Réglage du pays ou de la région

- ① Appuyez sur  pour sélectionner votre pays ou région dans la liste à l'écran.
- ② Appuyez sur **OK** pour entrer le réglage.
 - La recherche automatique de programme démarre en même temps.

Après ce réglage, la recherche automatique commence dans l'ordre suivant.

- ① Recherche auto de programme
- ② Désignation auto
- ③ Tri auto
- ④ Téléchargement des pré-réglages

Vous n'avez pas d'opération à effectuer pendant la recherche automatique.



Le menu d'installation disparaît et vous pouvez regarder les programmes sur le canal 1.

Utilisation de la liste des programmes analogues





Il est également possible de sélectionner le canal désiré dans la liste des programmes au lieu d'utiliser les touches numériques **0-9** ou **P** ().

- 1 Appuyez sur **OK** si aucun autre écran du menu ne s'affiche. (Sauf entrée externe.)
- 2 Appuyez sur  pour sélectionner le canal que vous souhaitez syntoniser, et appuyez ensuite sur **OK**.
- 3 Appuyez sur **END** pour quitter la liste des programmes.

Auto installation initiale (DTV)

La Transmission Vidéo Numérique (DTV) consiste en un schéma de transmission. C'est bien plus qu'un simple substitut à l'actuelle transmission télévisuelle analogue. Le DTV offre davantage de chaînes, une qualité d'image plus claire et d'autres services qui s'affichent sur l'écran. Il offre également une gamme de nouvelles fonctions et services comprenant sous-titrage et pistes audio multiples.

Pour regarder des émissions DTV, procédez comme indiqué ci-dessous pour balayer tous les services disponibles dans votre région.

- 1 Appuyez sur **DTV** ou  pour accéder au mode DTV.
- 2 Appuyez sur **DTV MENU** pour afficher l'écran du Menu DTV.
- 3 Appuyez sur  pour sélectionner "Installation".
- 4 Appuyez sur  pour sélectionner "Autoinstallation", et appuyez ensuite sur **OK**.
Si vous avez déjà défini le code secret, saisissez-le ici. Sinon, saisissez le code pré-réglé en usine "1234".
 - Reportez-vous page 17 pour le réglage du code secret.
 - Un message de confirmation s'affiche. Appuyez sur  pour sélectionner "Oui" et appuyez ensuite sur **OK** pour lancer la recherche.
- 5 Le téléviseur commence à balayer tous les services DTV et radio disponibles dans votre région.

REMARQUE

- Les réglages de langue et pays utilisés dans cette opération sont les réglages que vous avez déjà définis lors de l'**Auto installation initiale (Analogue)**. Si vous souhaitez reconfigurer le réglage du pays, par exemple après avoir déménagé dans un autre pays, procédez à nouveau à "Autoinstallation" dans le menu Analogue.
- Les services sont mémorisés selon les informations du numéro du canal incluses dans le flux de données (si disponible). Si aucune information n'est disponible, les services sont mémorisés dans l'ordre dans lequel ils ont été reçus. Si vous souhaitez modifier l'ordre, il est possible de l'organiser comme expliqué à la page 24.
- Pour annuler le balayage en cours, appuyez sur **END**.
- Il est impossible de sélectionner des rubriques relatives au DTV dans le menu avant que "Autoinstallation" n'ait été effectuée.

Utilisation d'appareils externes

Réglage de la source d'entrée

Pour regarder des images d'une source externe, sélectionnez la source d'entrée avec  de la télécommande ou sur le téléviseur.

REMARQUE

- Les câbles marqués d'un * sont vendus dans le commerce.

Raccordement d'un magnétoscope

Vous pouvez utiliser la prise EXT 1 ou 2 pour raccorder un magnétoscope et un autre appareil audiovisuel. Si votre magnétoscope supporte les systèmes TV-magnétoscopes avancés AV Link, vous pouvez le brancher sur la prise EXT 2 du téléviseur en utilisant le câble Périitel* complètement câblé.

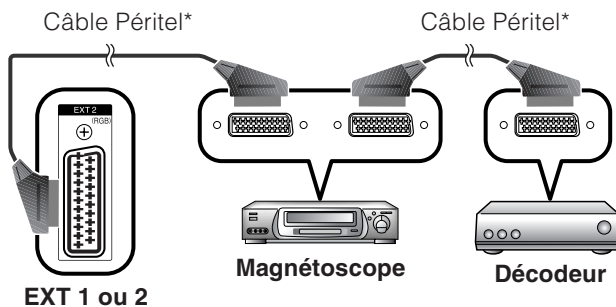

REMARQUE

- Les systèmes TV-magnétoscopes avancés AV-Link peuvent ne pas être compatibles avec certaines sources externes.
- La sortie TV-OUT à partir de EXT 1 ne fonctionne pas lorsque EXT 5 (HDMI) ou DTV est sélectionné comme entrée.

Raccordement d'une console de jeu ou d'un caméscope

Une console de jeu, un caméscope et d'autres appareils audiovisuels sont facilement raccordés via les prises EXT 3.

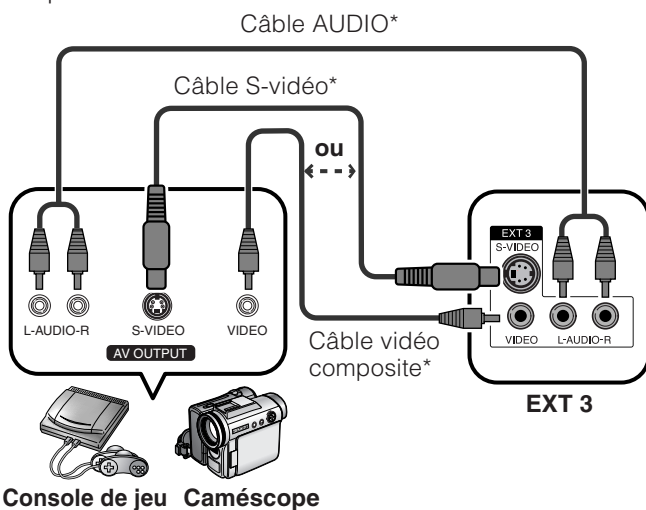

REMARQUE

- EXT 3 : La prise S-VIDEO a priorité sur les prises VIDEO.

Raccordement d'un lecteur DVD

Vous pouvez utiliser la prise EXT 2, 3, 4 ou 5 (HDMI) pour raccorder un lecteur DVD et un autre appareil audiovisuel.

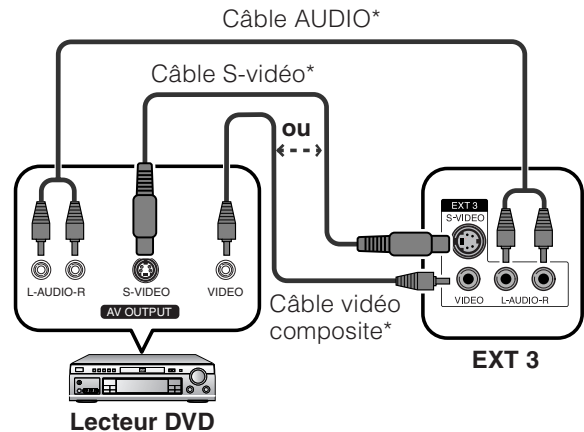

REMARQUE

- EXT 3 : La prise S-VIDEO a priorité sur les prises VIDEO.

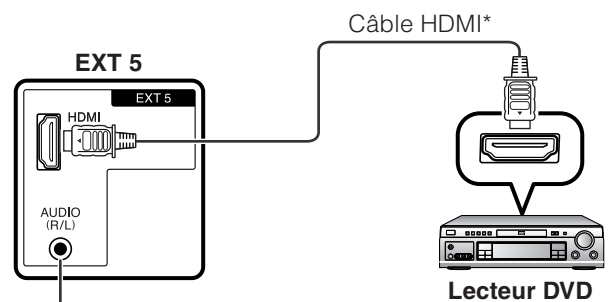
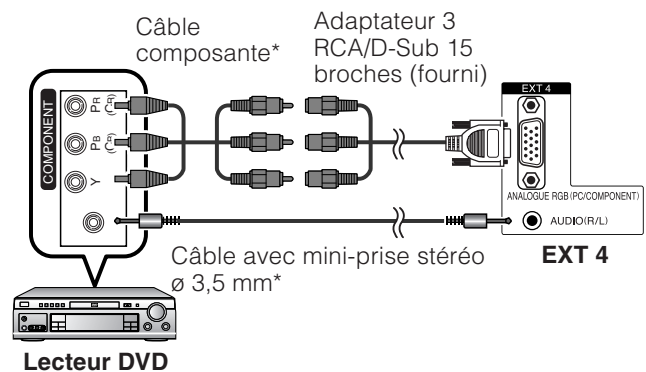

Lorsque vous raccordez un adaptateur/câble de conversion HDMI-DVI, entrez le signal Audio ici.

REMARQUE

- Lorsque vous raccordez un adaptateur/câble de conversion HDMI-DVI sur la prise HDMI, l'image peut ne pas être reçue clairement.

Utilisation d'appareils externes

Raccordement d'un décodeur

Vous pouvez utiliser la prise EXT 1 pour raccorder un décodeur et un autre appareil audiovisuel.

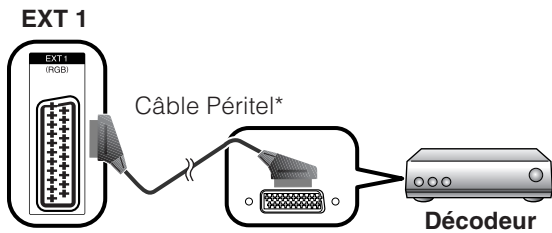

REMARQUE

- Dans les cas où le décodeur nécessite de recevoir un signal du téléviseur, pensez à régler "Décodeur" sur "EXT1" dans le menu "Réglage manuel" de Configuration programme. (Voir page 16.)
- Ne branchez pas le décodeur sur la prise EXT 2.

Raccordement d'un ordinateur

Utilisez les prises EXT 4 pour brancher un ordinateur.

Ordinateur

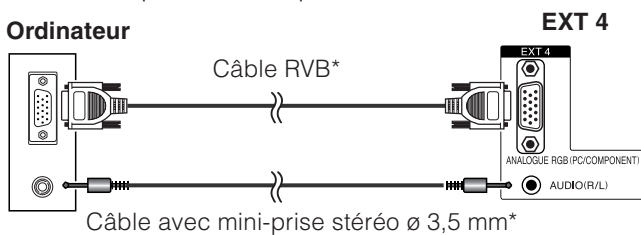

Ordinateur

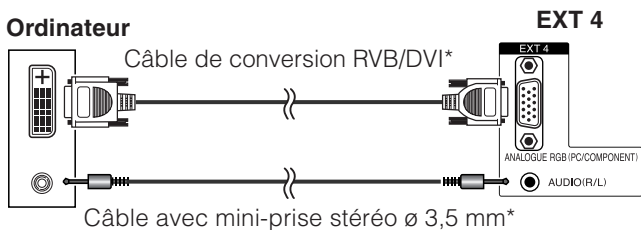

REMARQUE

- Les câbles marqués d'un * sont vendus dans le commerce.
- Les prises d'entrée du PC sont compatibles DDC1/2B.
- Reportez-vous à la page 33 pour la liste des signaux d'ordinateur compatibles avec le téléviseur.
- Un adaptateur Macintosh peut être requis pour utiliser certains ordinateurs Macintosh.
- Lors du branchement sur un ordinateur, le type de signal d'entrée correct est automatiquement détecté.

Utilisation de la fonction AV Link

Ce téléviseur intègre trois fonctions AV Link types pour assurer de bonnes connexions entre le téléviseur et les autres appareils audiovisuels.

Lecture d'une seule touche

Lorsque le téléviseur est en mode d'attente, il se met automatiquement sous tension et procède à la lecture de l'image de l'appareil audiovisuel (magnétoscope ou lecteur DVD par ex.).

WYSIWYR (What You See Is What You Record) (Vous enregistrez ce que vous voyez)

Lorsque la télécommande du magnétoscope raccordé est dotée de la touche WYSIWYR, vous pouvez commencer automatiquement à enregistrer en appuyant sur la touche WYSIWYR.

Téléchargement des préséglages

Transfère automatiquement les informations sur les préséglages des canaux du tuner du téléviseur vers celui de l'appareil audiovisuel raccordé (magnétoscope, par ex.) par la prise EXT 2.

REMARQUE

- Reportez-vous aux modes d'emploi de chacun des appareils externes pour les détails.
 - Ne fonctionne que lorsque l'appareil audiovisuel est raccordé à la prise EXT 2 du téléviseur avec AV Link par câble Péritel complètement câblé.
 - L'utilisation de la fonction AV Link n'est possible que si votre téléviseur a exécuté une auto installation complète avec l'appareil audiovisuel raccordé (page 8, Auto installation initiale)
- La disponibilité de la fonction AV Link dépend de l'appareil audiovisuel utilisé. Selon le fabricant et le type d'appareil utilisé, il se peut que les fonctions décrites soient partiellement ou complètement inutilisables.

Opérations du menu

Touches d'opération du menu

Utilisez les touches suivantes de la télécommande pour opérer le menu.

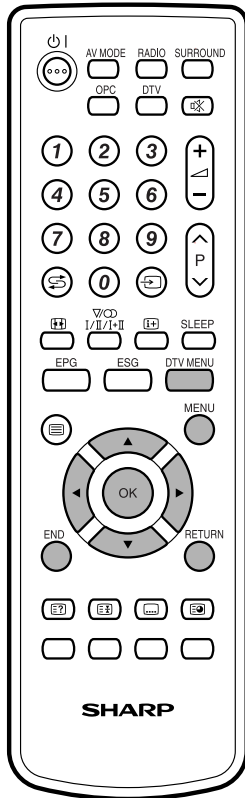

MENU : Appuyez pour ouvrir ou fermer l'écran du menu.

▲/▼/◀/▶ : Appuyez pour sélectionner une rubrique désirée sur l'écran ou ajuster une rubrique sélectionnée.

OK : Appuyez pour avancer à l'étape suivante ou effectuer les sélections.

RETURN : Appuyez pour revenir à l'étape précédente.

DTV MENU : Appuyez pour ouvrir ou fermer l'écran du menu DTV.

END : Appuyez pour quitter la rubrique du menu.

Affichage à l'écran

Exemple

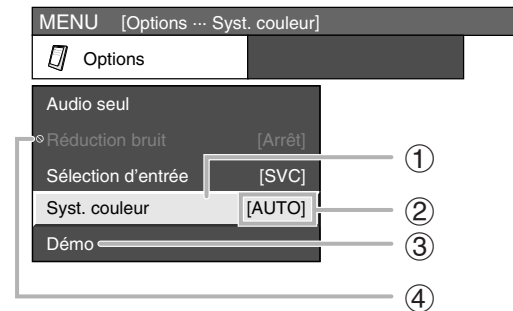

- ① Rubrique affichée en jaune
 - Ceci indique la rubrique actuellement sélectionnée.
- ② Rubrique entre parenthèses
 - Ceci indique le réglage actuel pour la rubrique.
- ③ Rubrique affichée en blanc
 - Ceci indique qu'une rubrique peut être sélectionnée.
- ④ Rubrique avec  affichée en gris
 - Ceci indique que la rubrique ne peut pas être sélectionnée pour diverses raisons.

REMARQUE

- Les options du menu sont différentes dans les modes d'entrée sélectionnés, mais les marches à suivre sont les mêmes.
- Les écrans dans le mode d'emploi ne sont qu'à titre explicatif (certains sont agrandis; d'autres coupés) et peuvent légèrement varier des écrans réels.

Opérations courantes

Opération du menu : A

- ① Appuyez sur **MENU** pour afficher l'écran du MENU.
- ② Appuyez sur ◀/▶ pour sélectionner le menu souhaité.
- ③ Appuyez sur ▲/▼ pour sélectionner la rubrique souhaitée dans le menu, et appuyez ensuite sur **OK** (Exemple : MODE AV, OPC, etc.).
 - Sélectionnez "Réinitial." pour remettre toutes les rubriques de réglage aux valeurs pré-réglées d'usine.

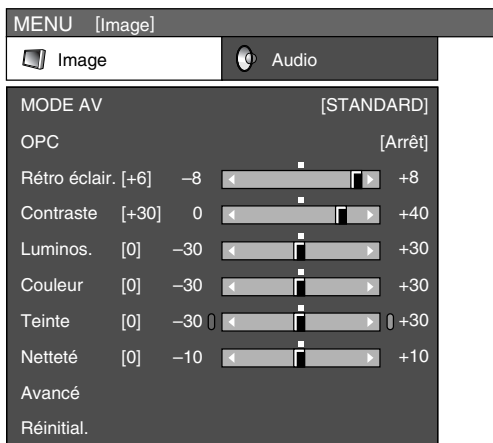

- ④ Appuyez sur ▲/▼/◀/▶ pour sélectionner la rubrique souhaitée, et appuyez ensuite sur **OK**.



Opération du menu : B

- ① Appuyez sur **MENU** pour afficher l'écran du MENU.
- ② Appuyez sur ◀/▶ pour sélectionner le menu souhaité.
- ③ Appuyez sur ▲/▼ pour sélectionner la rubrique souhaitée dans le menu (Exemple : Rétro éclair., Contraste, etc.).
- ④ Appuyez sur ◀/▶ pour régler la rubrique sur la position désirée.
 - Sélectionnez "Réinitial." pour remettre toutes les rubriques de réglage aux valeurs pré-réglées d'usine.

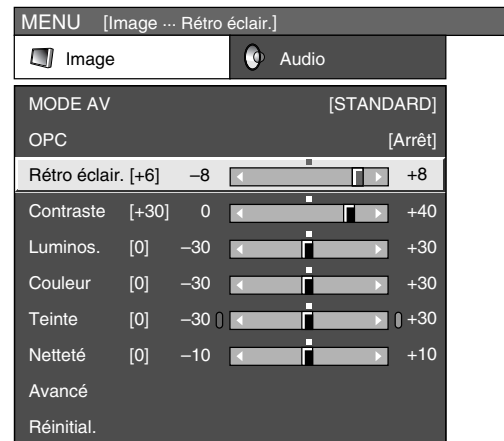

Opération du menu : C

- ① Appuyez sur **MENU** pour afficher l'écran du MENU.
- ② Appuyez sur ◀/▶ pour sélectionner le menu souhaité.
- ③ Appuyez sur ▲/▼ pour sélectionner la rubrique souhaitée dans le menu, et appuyez ensuite sur **OK** (Exemple : Avancé, Démo, etc.).
- ④ Appuyez sur ▲/▼ pour sélectionner la rubrique souhaitée dans le menu, et appuyez ensuite sur **OK** (Exemple : Temp Couleur, Noir, etc.).
 - Sélectionnez "Réinitial." pour remettre toutes les rubriques de réglage aux valeurs pré-réglées d'usine.

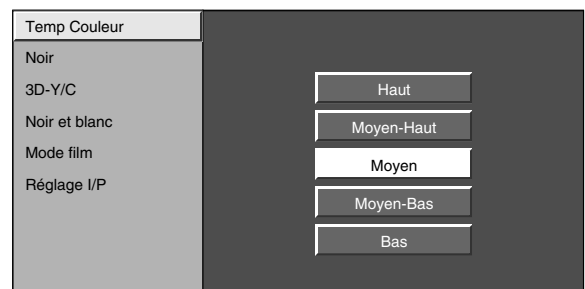

- ⑤ Appuyez sur ▲/▼/◀/▶ pour sélectionner ou ajuster la rubrique désirée, et appuyez ensuite sur **OK**.

Opérations du menu

Menu Image

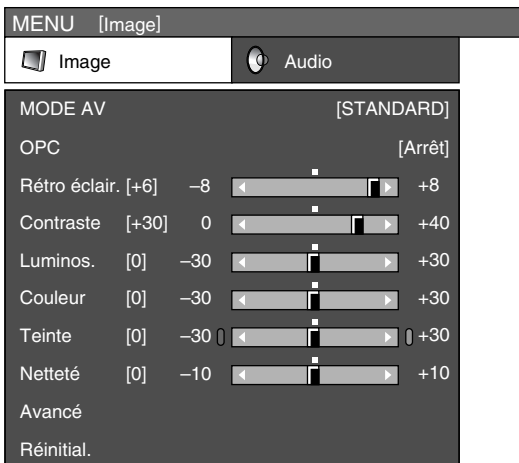

MODE AV

Opération du menu : A (page 12)

Le MODE AV vous offre cinq options pour sélectionner celle convenant le mieux à l'environnement du système, qui peut varier selon la luminosité de la pièce, le type de programme regardé ou le type d'image entrée par un appareil externe.

Rubrique

- STANDARD** : Pour une image haute définition dans une pièce normalement éclairée
- DOUX*** : Créé une image plus douce.
- ECO*** : Réduit la consommation électrique.
- UTILISATEUR** : Permet à l'utilisateur de personnaliser les réglages. Vous pouvez régler le mode pour chaque source d'entrée.
- DYNAMIQUE*** : Pour une image nette avec des contrastes accentués pour regarder les sports.

REMARQUE

- Vous pouvez aussi sélectionner les options du mode AV en appuyant sur **AV MODE** sur la télécommande.
- Vous pouvez ajuster les paramètres pré-réglés en usine donnés dans "STANDARD", "DOUX", "ECO" et "DYNAMIQUE". Les paramètres choisis affectent chacune des sources d'entrée.
- Les rubriques suivies de * ne sont disponibles que pour le mode d'entrée TV/DTV/AV.

OPC

Opération du menu : A (page 12)

Ajuste automatiquement la luminosité de l'écran.

Rubrique

- Arrêt** : La luminosité est fixée sur la valeur réglée pour Rétro éclair.
- Marche** : Ajuste automatiquement
- Marche(Aff)** : Affiche l'effet OPC sur l'écran tout en ajustant la luminosité de l'écran.

REMARQUE

- Vous pouvez aussi sélectionner les options OPC en appuyant sur **OPC** sur la télécommande.
- Lorsque cette fonction est réglée sur "Marche", le téléviseur capte la lumière ambiante et ajuste automatiquement la luminosité du rétroéclairage. Assurez-vous qu'aucun objet ne bloque le capteur OPC, ce qui pourrait avoir une incidence sur sa capacité à capter la lumière ambiante.

Réglages de l'image

Opération du menu : B (page 12)

Ajustez l'image selon vos préférences avec les réglages de l'image suivants.

Rubriques de réglages pour source AV

Rubriques sélectionnables	Touche ◀	Touche ▶
Rétro éclair.	L'écran s'assombrit	L'écran s'illumine
Contraste	Pour diminuer le contraste	Pour augmenter le contraste
Luminos.	Pour diminuer la luminosité	Pour augmenter la luminosité
Couleur	Pour diminuer l'intensité des couleurs	Pour augmenter l'intensité des couleurs
Teinte	Les tons chair deviennent plus violets	Les tons chair deviennent plus verts
Netteté	Pour diminuer la netteté	Pour augmenter la netteté

Rubriques de réglage pour source PC

Rubriques sélectionnables	Touche ◀	Touche ▶
Rétro éclair.	L'écran s'assombrit	L'écran s'illumine
Contraste	Pour diminuer le contraste	Pour augmenter le contraste
Luminos.	Pour diminuer la luminosité	Pour augmenter la luminosité
Rouge	Pour atténuer le rouge	Pour accentuer le rouge
Vert	Pour atténuer le vert	Pour accentuer le vert
Bleu	Pour atténuer le bleu	Pour accentuer le bleu

Avancé

TV/DTV/AV uniquement

Opération du menu : C (page 12)

Ce téléviseur offre une palette de fonctions avancées en vue d'optimiser la qualité de l'image.

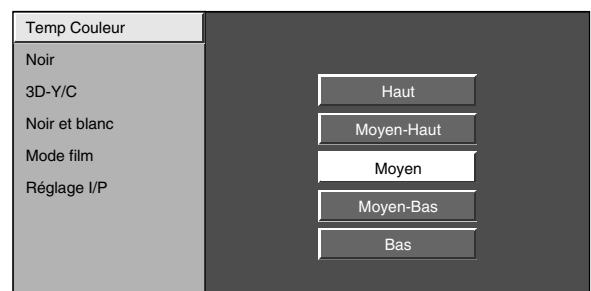

Opérations du menu

Temp Couleur

Règle la température des couleurs pour obtenir la meilleure image blanche.

Rubrique

Haut : Blanc avec nuance bleue
Moyen-Haut : Nuance intermédiaire entre Haut et Moyen
Moyen : Ton naturel
Moyen-Bas : Nuance intermédiaire entre Moyen et Bas
Bas : Blanc avec nuance rouge

Noir

Pour un visionnement plus agréable, modifiez la profondeur de visionnement en sélectionnant un niveau pour ajuster automatiquement la partie sombre d'une image.

3D-Y/C

Procure des images de grande qualité avec un minimum d'effet de fluage et de parasites de couleurs croisées grâce à une détection des modifications de l'image.

Rubrique

Arrêt : Pas de détection
Standard : Réglage normal
Rapide : Etablit la qualité d'image optimale pour des images se déplaçant rapidement.
Ralenti : Etablit la qualité d'image optimale pour des images se déplaçant lentement.

REMARQUE

- 3D-Y/C peut ne pas être opérationnel selon le type de signal d'entrée ou le signal d'entrée parasite.
- 3D-Y/C a plus d'effet sur les signaux vidéo composite (SVC).

Noir et blanc

Pour regarder une vidéo en noir et blanc.

REMARQUE

- Si Noir et blanc est sur "Marche", l'écran du menu DTV s'affiche en noir et blanc.

Mode film

Détecte automatiquement une source sous forme de film (codée à l'origine 24/25 images/seconde, selon une fréquence verticale), l'analyse et recrée chaque image fixe du film pour une qualité d'image haute définition.

Réglage I/P

Le réglage de l'image et du signal d'entrée peut vous donner une plus belle image.

Rubrique

Entrelacé : Affiche des images finement détaillées pour la télévision ou la vidéo, etc.
Progressif : Affiche des images lisses pour des images fixes ou des graphiques, etc.

REMARQUE

- Le réglage I/P est réglé sur "Progressif" lorsque le Mode film est sur "Marche".

Menu Audio

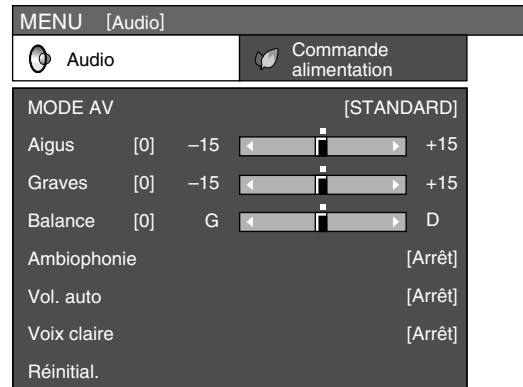

MODE AV

Opération du menu : A (page 12)

Cette option fait le lien avec le MODE AV dans le menu Image. (Voir page 13.)

Réglages audio

Opération du menu : B (page 12)

Vous pouvez régler la qualité du son selon vos préférences avec les réglages suivants.

Rubriques sélectionnables	Touche ◀	Touche ▶
Aigus	Pour diminuer les aigus	Pour augmenter les aigus
Graves	Pour diminuer les basses	Pour augmenter les basses
Balance	Diminue le son du haut-parleur droit	Diminue le son du haut-parleur gauche

Ambiophonie

Opération du menu : A (page 12)

La fonction Ambiophonie vous permet de savourer un son "en direct" réaliste.

REMARQUE

- Vous pouvez choisir des effets ambiophonie en appuyant sur **SURROUND** de la télécommande.

Vol. auto

TV/DTV/AV uniquement

Opération du menu : A (page 12)

Des sources sonores différentes n'ont souvent pas le même niveau de volume sonore, par exemple lorsqu'on passe d'un film aux publicités. Le contrôle automatique du volume (Vol. auto) résout ce problème et égalise les différents niveaux du volume.

Voix claire

Opération du menu : A (page 12)

Cette fonction fait ressortir les voix par rapport au bruit de fond pour une meilleure intelligibilité. Elle n'est pas recommandée pour les sources musicales.

Opérations du menu

Menu Commande alimentation



Aucun sgn arrêt

TV/AV uniquement

Opération du menu : A (page 12)

Lorsque le réglage est sur "Activer", l'appareil se met automatiquement en attente si aucun signal n'est entré pendant 15 minutes.

- Le temps restant s'affiche toutes les minutes cinq minutes avant la mise en attente.

REMARQUE

- Cette fonction risque de ne pas être opérationnelle lorsqu'un programme télévisé est terminé.
- Cette fonction n'est pas disponible en mode DTV.

Pas d'opé. arrêt

TV/DTV/AV uniquement

Opération du menu : A (page 12)

Si le réglage est sur "Activer", le téléviseur est mis en attente automatiquement si aucune opération n'est effectuée pendant 3 heures.

- Le temps restant s'affiche toutes les minutes cinq minutes avant la mise en attente.





Gestion alim.

PC uniquement

Opération du menu : A (page 12)

Lorsque cette fonction est réglée, l'appareil se met automatiquement en attente.

Rubrique

- Arrêt :**
- Pas de gestion alimentation
 - Valeur pré-réglée en usine
- Mode 1 :**
- Si aucun signal n'est entré pendant 8 minutes, le téléviseur se met en attente.
 - Le téléviseur reste en attente même si vous utilisez l'ordinateur et si des signaux sont de nouveau entrés.
 - Le téléviseur se met de nouveau en marche en appuyant sur  du téléviseur ou sur  de la télécommande. (Voir page 8.)
- Mode 2 :**
- Si aucun signal n'est entré pendant 8 secondes le téléviseur est désactivé.
 - Le téléviseur se met en marche lorsque vous commencez à utiliser l'ordinateur et que les signaux sont de nouveau entrés.
 - Le téléviseur se met de nouveau en marche en appuyant sur  du téléviseur ou sur  de la télécommande. (Voir page 8.)



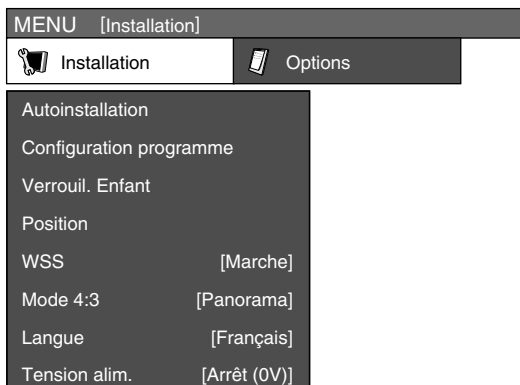



Menu Installation



Autoinstallation

TV uniquement







Vous pouvez lancer de nouveau l'Autoinstallation, même après l'installation des canaux pré-réglés.

- 1 Appuyez sur **MENU** pour afficher l'écran du MENU.
- 2 Appuyez sur   pour sélectionner "Installation".
- 3 Appuyez sur  /  pour sélectionner "Autoinstallation", et appuyez ensuite sur **OK**.
Si vous avez déjà réglé le code secret dans "Verrouil. Enfant", tapez-le ici.
 - Reportez-vous page 17 pour le réglage du code secret.
- 4 Appuyez sur   pour sélectionner "Oui", et appuyez ensuite sur **OK**.
- 5 Vous pouvez régler la langue et le pays de la même manière que pour l'auto installation initiale. Suivez les étapes 1 et 2 de la page 8.

Configuration programme

TV uniquement

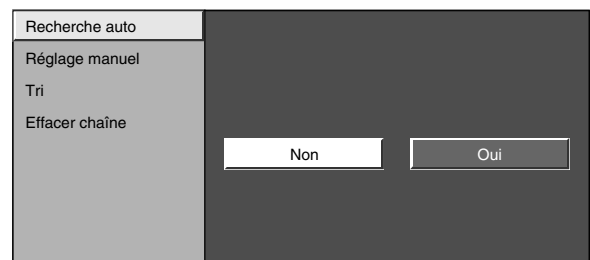

Cette section décrit comment configurer manuellement les canaux télévisés analogues.

- 1 Appuyez sur **MENU** pour afficher l'écran du MENU.
- 2 Appuyez sur   pour sélectionner "Configuration".
- 3 Appuyez sur  /  pour sélectionner "Configuration programme", et appuyez ensuite sur **OK**.
Si vous avez déjà réglé le code secret dans "Verrouil. Enfant", tapez-le ici.
 - Reportez-vous page 17 pour le réglage du code secret.
- 4 Appuyez sur  /  pour sélectionner "Recherche auto", "Réglage manuel", "Tri", ou "Effacer chaîne", et appuyez ensuite sur **OK**.



Recherche auto

Vous pouvez aussi rechercher automatiquement et télécharger les canaux télévisés en suivant la procédure ci-dessous. Il s'agit de la même fonction que celle de la recherche automatique de programme pour le téléchargement des pré-réglages dans l'Autoinstallation.

- 1 Répétez les étapes 1 à 4 dans **Configuration programme**.
- 2 Appuyez sur   pour sélectionner "Oui", et appuyez ensuite sur **OK**.
 - ① Recherche auto de programme
 - ② Désignation auto
 - ③ Tri auto
 - ④ Téléchargement des pré-réglages

Opérations du menu

Réglage manuel

Vous pouvez régler manuellement certaines rubriques des canaux.

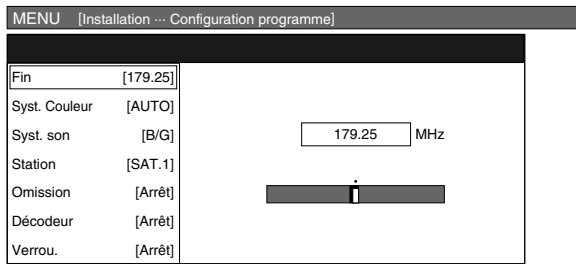

- 1 Appuyez sur **MENU** pour afficher l'écran du MENU.
- 2 Appuyez sur **◀/▶** pour sélectionner "Installation".
- 3 Appuyez sur **▲/▼** pour sélectionner "Configuration programme", et appuyez ensuite sur **OK**.
Si vous avez déjà réglé le code secret dans "Verrouil. Enfant", tapez-le ici.
 - Reportez-vous page 17 pour le réglage du code secret.
- 4 Appuyez sur **▲/▼** pour sélectionner "Réglage manuel", et appuyez ensuite sur **OK**.
- 5 Appuyez sur **◀/▶** pour sélectionner "Oui", et appuyez ensuite sur **OK**.
- 6 Appuyez sur **▲/▼/◀/▶** pour sélectionner le canal à éditer, et appuyez ensuite sur **OK**.
 - Les informations sur le canal sélectionné sont affichées.
- 7 Appuyez sur **▲/▼** pour sélectionner la rubrique souhaitée dans le menu, et appuyez ensuite sur **OK**.
- 8 Appuyez sur **▲/▼/◀/▶** pour sélectionner ou procéder au réglage.

REMARQUE

- Lorsque vous sortez du menu "Réglage manuel" de configuration programme, le téléchargement des pré-réglages est automatiquement lancé si vous changez les informations sur ce menu.

Fin

Vous pouvez ajuster la fréquence sur la position que vous désirez.

REMARQUE

- Réglez en prenant l'image de l'arrière-plan comme référence.
- Au lieu d'appuyer sur **◀/▶** pour ajuster la fréquence à l'étape 8 ci-dessus, vous pouvez procéder au réglage en saisissant directement le numéro de la fréquence du canal avec **0-9**.

EXEMPLE

- 179,25 MHz : Appuyez sur **1 → 7 → 9 → 2 → 5**.
- 49,25 MHz : Appuyez sur **4 → 9 → 2 → 5 → OK**.

Syst. Couleur

Sélectionnez les systèmes couleur optimaux pour la réception. (AUTO, PAL, SECAM)

Syst. son (Système de diffusion)

Sélectionnez les systèmes sonores optimaux (système de diffusion) pour la réception. (B/G, D/K, I, L, L')

Station

Lorsqu'un canal télévisé envoie le nom de son réseau, l'auto installation détecte l'information et lui attribue un nom. Vous pouvez toutefois changer le nom individuel des canaux.

- 1 Répétez les étapes 1 à 7 dans **Réglage manuel**.
- 2 Appuyez sur **▲/▼/◀/▶** pour sélectionner chaque caractère du nouveau nom du canal, et appuyez ensuite sur **OK**.
- 3 Répétez l'étape 2 ci-dessus jusqu'à ce que le nom soit épelé en entier.
 - Ce nom peut avoir 5 caractères ou moins.
 - Si le nom d'un canal a moins de 5 caractères, sélectionnez "FIN", et ensuite appuyez sur **OK**.

Omission

Les canaux pour lesquels "Omission" a été réglée sur "Marche" sont omis lorsque **P▲/P▼** sont utilisés même s'ils sont sélectionnés lorsque vous regardez l'image à partir du téléviseur.

Décodeur

Vous devrez attribuer l'entrée de la prise lorsque vous branchez un décodeur sur l'appareil.

REMARQUE

- "Arrêt" est la valeur pré-réglée d'usine.

Verrou.

Vous pouvez verrouiller le visionnement de n'importe quel canal.

REMARQUE

- Reportez-vous page 17 pour le réglage du code secret.
- Lorsque Verrou. est réglé sur "Marche" pour un canal, "VERROUIL. ACTIVÉ" est affiché, et l'image et le son du canal sont bloqués.
- En appuyant sur **OK** lorsque "VERROUIL. ACTIVÉ" s'affiche, l'écran de saisie du code secret s'affichera. La saisie du bon code secret libère provisoirement le verrouillage enfant jusqu'à ce que l'appareil soit mis hors tension.

Tri

Les positions des canaux peuvent être librement triées.

- 1 Répétez les étapes 1 à 4 dans **Configuration programme**.
- 2 Appuyez sur **◀/▶** pour sélectionner "Oui", et appuyez ensuite sur **OK**.
- 3 Appuyez sur **▲/▼/◀/▶** pour sélectionner le canal à déplacer, et appuyez ensuite sur **OK**.
- 4 Appuyez sur **▲/▼/◀/▶** pour le déplacer sur la position désirée, et appuyez ensuite sur **OK**.
- 5 Répétez les étapes 3 et 4 jusqu'à ce que tous les canaux désirés soient triés.

Effacer chaîne

Les programmes individuels peuvent être effacés.

- 1 Répétez les étapes 1 à 4 dans **Configuration programme**.
- 2 Appuyez sur **◀/▶** pour sélectionner "Oui", et appuyez ensuite sur **OK**.
- 3 Appuyez sur **▲/▼/◀/▶** pour sélectionner le programme que vous souhaitez effacer, et appuyez ensuite sur **OK**.
 - Un écran de message apparaît en incrustation.
- 4 Appuyez sur **◀/▶** pour sélectionner "oui", et appuyez ensuite sur **OK** pour effacer le programme sélectionné. Tous les programmes suivants sont décalés vers le haut.
- 5 Répétez les étapes 3 et 4 jusqu'à ce que tous les canaux désirés soient effacés.

Opérations du menu

Verrouil. Enfant

TV uniquement

Vous permet d'utiliser un code secret pour prévenir la modification par inadvertance de certains réglages.

Modification du code secret

- 1 Appuyez sur **MENU** pour afficher l'écran du MENU.
- 2 Appuyez sur ◀▶ pour sélectionner "Installation".
- 3 Appuyez sur ▲/▼ pour sélectionner "Verrouil. Enfant", et appuyez ensuite sur **OK**.

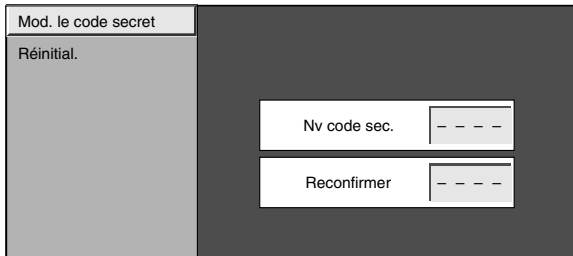

- 4 Saisissez le code secret à 4 chiffres en utilisant 0 – 9.
- 5 Entrez le même nombre à 4 chiffres qu'à l'étape 4 pour confirmer.
 - "Le code secret du système a été changé avec succès." s'affiche.

REMARQUE

- Pour regarder un canal verrouillé, vous devez saisir un code secret. (Voir pages 16 et 27 pour bloquer le visionnement des canaux en mode TV analogue et DTV.) Si vous sélectionnez un canal verrouillé, un message demandant le code secret apparaît. Appuyez sur **OK** pour afficher la fenêtre d'entrée du code secret.

Réinitialiser le code secret

Vous permet de réinitialiser le code secret au code pré-réglé en usine "1234".

- 1 Répétez les étapes 1 à 3 dans **Modification du code secret**.
- 2 Saisissez le code secret.
- 3 Appuyez sur ▲/▼ pour sélectionner "Réinitial.", et appuyez ensuite sur **OK**.
- 4 Appuyez sur ◀▶ pour sélectionner "Oui", et appuyez ensuite sur **OK**.

REMARQUE

- **Par mesure de précaution, notez le code secret (PIN) au dos de ce mode d'emploi, détachez-le et rangez-le dans un endroit sûr hors de portée des enfants.**
- **Voir page 32 pour réinitialiser l'actuel code secret au code pré-réglé en usine "1234" si vous avez perdu ou oublié votre code secret.**

Etiquet. d'entrée

Vous pouvez assigner à chaque source d'entrée une étiquette souhaitée.

- 1 Appuyez sur → pour sélectionner la source d'entrée désirée.
- 2 Appuyez sur **MENU** pour afficher l'écran du MENU.
- 3 Appuyez sur ◀▶ pour sélectionner "Installation".
- 4 Appuyez sur ▲/▼ pour sélectionner "Etiquet. d'entrée", et appuyez ensuite sur **OK**.
- 5 Appuyez sur ▲/▼/◀▶ pour sélectionner chaque caractère du nouveau nom pour la source d'entrée, et appuyez ensuite sur **OK**.
- 6 Répétez l'étape 5 ci-dessus jusqu'à ce que le nom soit épilé en entier, et appuyez ensuite sur **OK**.
 - Le nom peut avoir 6 caractères ou moins.
 - Si le nom d'une étiquette a moins de 6 caractères, sélectionnez "FIN", et ensuite appuyez sur **OK**.

REMARQUE

- Vous ne pouvez pas modifier l'étiquette si la source d'entrée est TV ou DTV.

Sync.fine

PC uniquement

Opération du menu : C (page 12)

Normalement, le téléviseur ajuste automatiquement les positions de l'image provenant de l'ordinateur (Fonction Sync. Automat.). Dans certains cas, toutefois, un réglage manuel est nécessaire pour optimiser l'image.

Rubrique

- Pos.hor** : Centre l'image en la déplaçant vers la gauche ou la droite.
- Pos.ver** : Centre l'image en la déplaçant de haut en bas.
- Horloge** : Ajuste lorsque l'image scintille avec des rayures verticales.
- Phase** : Ajuste lorsque les caractères ont de faibles contrastes ou que l'image scintille.

REMARQUE

- Si vous avez besoin d'ajuster la position de l'image, faites-le à partir de l'ordinateur.

Opérations du menu

Position

TV/DTV/AV uniquement

Opération du menu : C (page 12)

Pour régler la position horizontale et verticale d'une image.

Rubrique

Pos.hor : Centre l'image en la déplaçant vers la gauche ou la droite.

Pos.ver : Centre l'image en la déplaçant de haut en bas.

REMARQUE

- Les réglages sont sauvegardés séparément selon la source d'entrée.
- Selon le type de signal d'entrée, certains réglages de position peuvent ne pas être disponibles.

WSS

(Signalisation Grand écran)

TV/DTV/AV uniquement

Opération du menu : A (page 12)

WSS permet au téléviseur de commuter automatiquement entre les différents formats d'écran.

REMARQUE

- Tentez de régler en Mode Gr. écran si l'image ne passe pas au format d'écran correct. Si le signal de l'émission ne contient pas d'information WSS, la fonction n'est pas opérationnelle même si elle est activée. (Voir page 20.)

Mode 4:3

TV/DTV/AV uniquement

Opération du menu : A (page 12)

Le signal WSS possède une commutation automatique 4:3 qui vous permet de sélectionner entre Normal et Panorama.

Rubrique

Normal : Plage normale conservant le rapport 4:3 ou 16:9

Panorama : Image grand écran sans barres latérales

Écran signal WSS 4:3

Mode 4:3 "Normal"



Mode 4:3 "Panorama"



Langue

Opération du menu : A (page 12)

Vous pouvez également sélectionner une langue à partir du menu d'installation. Sélectionnez parmi 13 langues. (Allemand, Anglais, Espagnol, Finlandais, Français, Grec, Hollandais, Italien, Polonais, Portugais, Russe, Suédois, Turc)

Tension alim.

Opération du menu : A (page 12)

Mettez sous ou hors tension l'alimentation vers l'antenne raccordée à la prise d'entrée d'antenne. (Voir page 4.)

Menu Options

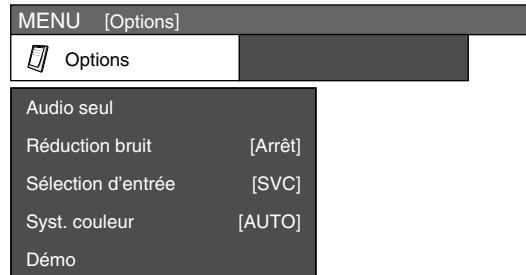

REMARQUE

- "Réglage HDMI" est affiché uniquement lorsque "EXT5" est sélectionné dans le menu SOURCE ENTRÉE.

Audio seul

Opération du menu : A (page 12)

Lorsque vous écoutez de la musique à partir d'un programme musical, vous pouvez éteindre l'affichage du téléviseur et ne profitez que du son.

Rubrique

Arrêt : Les images à l'écran et le son sont émis.

Marche : Le son est émis sans image à l'écran.

Opérations du menu

Réduction bruit (Réduction numérique des parasites)

TV/DTV/AV uniquement





Opération du menu : A (page 12)

Procure une image vidéo plus nette. (Arrêt, Haut, Bas)





Réglage HDMI

AV uniquement

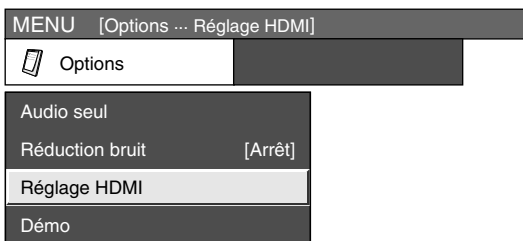
Sélection de la prise HDMI (High-Definition Multimedia Interface) (Interface Multimédia Haute définition).

- 1 Pour regarder des images d'un appareil HDMI, sélectionnez "EXT5" dans le menu "SOURCE ENTRÉE" à l'aide de  sur la télécommande ou sur le téléviseur.
- 2 Appuyez sur **MENU** pour afficher l'écran du MENU.
- 3 Appuyez sur  pour sélectionner "Options".
- 4 Appuyez sur / pour sélectionner "Réglage HDMI", et appuyez ensuite sur **OK**.
 - "Réglage HDMI" est affiché uniquement lorsque "EXT5" est sélectionné dans le menu SOURCE ENTRÉE.



- 5 Appuyez sur / pour sélectionner la rubrique désirée, et appuyez ensuite sur **OK**.
- 6 Appuyez sur // pour sélectionner le réglage désiré, et appuyez ensuite sur **OK**.

Rubriques de réglage HDMI	Rubriques sélectionnables	Description
Type de signal*	RVB/YCbCr 4:4:4/ YCbCr 4:2:2	Sélectionnez le type de signal vidéo à partir de la prise HDMI.
Config. de couleur*	ITU601/ITU709	Sélectionnez la méthode de conversion de l'espace couleur interne lorsqu'un signal RVB est reçu.
Portée dynamique*	Normal/ Amélioré	Sélectionnez la portée d'amplitude du signal. En général, sélectionnez "Normal".
Visionnement auto	Désactiver/Activer	Réglez l'utilisation facultative du Mode Grand Écran d'après la reconnaissance du signal, y compris le signal HDMI.
Sélec. son	Numérique/ Analogique	Sélectionnez "Numérique" pour le signal audio via la prise HDMI. Sélectionnez "Analogique" pour le signal audio via la prise jack AUDIO.

REMARQUE

- Reportez-vous aux modes d'emploi de chacun des appareils externes pour le type de signal.
- Les rubriques marquées de * peuvent être estompées en gris (avec ) selon le type d'entrée de signal pour l'appareil externe.

Sélection d'entrée

Opération du menu : A (page 12)

Pour régler le type de signal de l'appareil externe.

Source d'entrée	Type de signal
EXT 1	Y/C, SVC, RVB
EXT 2	Y/C, SVC, RVB
EXT 3	AUTO
EXT 4	PC (RVB), COMPOSANTES (Y, P _B , P _R)

REMARQUE

- Si aucune image (couleur) ne s'affiche, tentez de changer le type de signal.
- Consultez le mode d'emploi de l'appareil externe pour le type de signal.
- TV, EXT3 et EXT5 ne s'affichent pas dans Sélection d'entrée.
- Si les signaux SVC et RVB sont entrés sur EXT 1 ou EXT 2 à l'aide d'un câble Péritel, le téléviseur risque d'émettre un signal RVB même en ayant assigné SVC à la prise correspondante. Ceci est dû au réglage de l'appareil externe.

Syst. couleur

TV/AV uniquement

Opération du menu : A (page 12)

Vous pouvez changer le système couleur et en adopter un qui est compatible avec l'image à l'écran. (AUTO, PAL, SECAM, NTSC3.58, NTSC4.43, PAL-60)

REMARQUE

- La valeur pré-réglée en usine est "AUTO".
- Si "AUTO" est sélectionné, le système couleur pour chaque canal est automatiquement réglé. Si l'image affichée n'est pas claire, sélectionnez un autre système couleur (PAL ou SECAM, par ex.).
- "NTSC3.58", "NTSC4.43" et "PAL-60" ne peut pas être sélectionné en mode de tuner TV.

Démo

TV/AV uniquement

Opération du menu : C (page 12)

Si elle est activée, cette fonction présente certaines fonctions du téléviseur sur l'écran.

Rubrique

- Démo** : Règle l'activation facultative de la fonction.
- Source entrée** : Sélectionne la démonstration ou le saut facultatif de toutes les fonctions des prises branchées.
- Télétexte** : Règle la démonstration facultative du Télétexte.
- Image fixe** : Règle la démonstration facultative d'Image fixe.
- Menu** : Règle la démonstration facultative du Menu.
- Intervalle** : Règle l'intervalle entre les présentations.

REMARQUE

- Certaines démonstrations ne peuvent pas être présentées selon les réglages établis ci-dessus.
- Une fois passé à la fonction démo, il faut environ 70 secondes au téléviseur pour lancer la démo. Les fonctions sélectionnées sont indiquées en une séquence auto-répétitive. Revenir en mode de télévision normal n'est possible qu'en désactivant la fonction démo.

Fonctions pratiques

Mode Gr. écran

TV/AV uniquement

Vous pouvez sélectionner la taille de l'image. La taille de l'image sélectionnable dépend du type de signal reçu.

Rubrique (pour le signal SD (Standard))

Normal : Pour les images 4:3 "standard". Une barre latérale apparaît de chaque côté.

Zoom 14:9 : Pour les images 14:9 boîte aux lettres. Une barre latérale mince apparaît de chaque côté, et vous pouvez également avoir des barres en haut et en bas sur certains programmes.

Panorama : Dans ce mode, l'image est progressivement allongée vers les côtés de l'écran.

Plein : Pour des images comprimées en 16:9.



Cinema 14:9 : Pour des images 14:9 boîte aux lettres. Des barres peuvent apparaître en haut et en bas sur certains programmes.

Cinema 16:9 : Pour les images 16:9 boîte aux lettres. Des barres peuvent apparaître en haut et en bas sur certains programmes.

Rubrique (pour le signal HD (Haute-définition))

Plein : Affichage de l'image en Overscan. Coupe tous les côtés de l'écran.

Sélection manuelle

- 1 Appuyez sur .
 - Le menu Mode Gr. écran s'affiche.
 - Le menu énumère les options du Mode Gr. écran sélectionnables pour le type de signal vidéo actuellement reçu.
- 2 Appuyez sur  ou  lorsque le menu Mode Gr. écran est encore à l'écran.
 - Lorsque vous passez entre les options, chacune se reflète immédiatement sur l'écran. Il n'est pas nécessaire d'appuyer sur **OK**.

Auto Sélection

Si vous réglez WSS et le Mode 4:3 dans le menu Réglage à la page 18, le Mode Gr. écran optimal est automatiquement choisi pour chaque diffusion, magnétoscope ou lecteur DVD contenant les informations WSS.

Menu WSS

Pour activer Auto Sélection, réglez WSS dans le menu Installation sur "Marche". (Voir page 18.)

Menu Mode 4:3

Pour régler le type de grand écran, sélectionnez "Normal" ou "Panorama" dans le menu du Mode 4:3. (Voir page 18.)

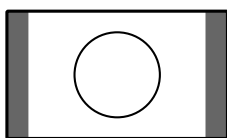

Mode 4:3 réglé sur "Normal"

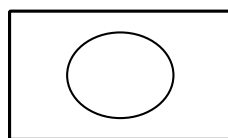

Mode 4:3 réglé sur "Panorama"



REMARQUE

- Si le signal ne contient aucune information WSS, Auto Sélection ne fonctionnera pas même si l'option WSS est activée.

Mode Gr. écran

PC uniquement

Vous pouvez sélectionner la taille de l'image.

- 1 Appuyez sur .
 - Le menu Mode Gr. écran s'affiche.
- 2 Appuyez sur  ou  pour sélectionner la rubrique désirée sur le menu.

REMARQUE

- Branchez l'ordinateur avant de procéder aux réglages. (Voir page 10.)
- La taille de l'image sélectionnable peut varier selon le type de signal.

EXEMPLE

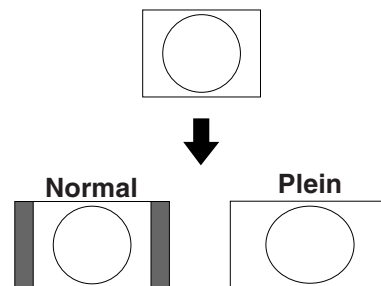

Rubrique



Normal : Conserve le rapport hauteur/largeur original dans un affichage plein écran.

Plein : L'image remplit entièrement l'écran.

Fonctions pratiques

Image fixe

Vous pouvez faire un arrêt sur image d'une image mobile.

- 1 Appuyez sur .
- 2 Appuyez de nouveau sur  pour sortir de l'image fixe.

REMARQUE



- Si cette fonction n'est pas disponible, "Pas d'affichage d'image fixe disponible." est affiché.
- L'image fixe disparaît automatiquement après 30 minutes.

Fonction Télétexte

Qu'est-ce que le Télétexte?

Le Télétexte transmet des pages d'informations et de jeux aux téléviseurs dotés d'un équipement spécial. Votre téléviseur reçoit les signaux Télétexte émis par des stations de télévision et les décode en format graphique pour les visionner. Les informations, le bulletin météo et les nouvelles sportives, les cours de la Bourse et les programmes des émissions font partie des nombreux services disponibles.

Activer et désactiver le Télétexte

- 1 Sélectionnez un canal télévisé ou une source d'entrée externe fournissant le programme Télétexte.
- 2 Appuyez sur  pour afficher le Télétexte.
- 3 Appuyez de nouveau sur  pour afficher le Télétexte sur l'écran droit et l'image normale sur l'écran gauche.
 - À chaque pression sur , l'écran change comme indiqué ci-dessous.

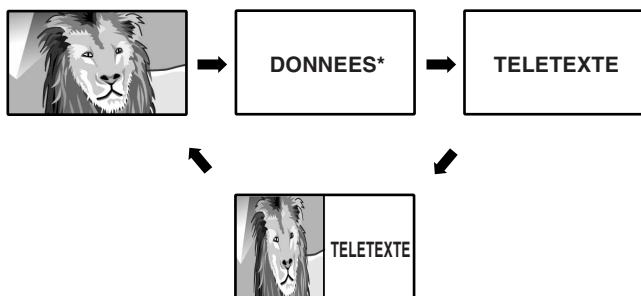

* Peut apparaître en mode d'entrée DTV.

- Si vous sélectionnez un programme sans signal de Télétexte, "Pas de Télétexte disponible" s'affiche.
- Le même message s'affiche pendant d'autres modes si aucun signal Télétexte n'est disponible.

REMARQUE



- Le télétexte ne sera pas opérationnel si le type de signal sélectionné est RVB. (Voir page 19.)

Affichage de l'heure

Vous pouvez afficher l'information de l'heure comprise dans les émissions DTV et Télétexte.

REMARQUE



- Sauter l'étape 1 si vous recevez des émissions DTV.

- 1 Sélectionnez un canal télévisé fournissant des informations Télétexte. (L'information de l'heure est automatiquement captée.)
- 2 Appuyez sur . L'affichage du canal apparaîtra sur le téléviseur.
- 3 Appuyez à nouveau sur  pendant les quelques secondes où l'affichage du canal est à l'écran. L'heure apparaîtra au-dessous de l'affichage du canal pendant quelques secondes.
- 4 Vous pouvez afficher l'information de l'heure avec les étapes 2 et 3 ci-dessus même lorsque vous changez de canal télévisé.

REMARQUE

- L'affichage de l'heure ne peut pas être mémorisé lorsque l'appareil est mis hors tension. Lors de la remise sous tension, vous devrez procéder de nouveau aux étapes 1 à 4.
- Les informations sur l'heure reçues avec succès apparaîtront dans le coin supérieur droit de l'écran en appuyant sur **MENU**.

Fonctions des touches





Touches	Description
P (Λ/∨)	Augmentez ou diminuez le numéro de page.
Couleur (Rouge/Vert/Jaune/Bleu)	Vous pouvez sélectionner un groupe ou un bloc de pages affichées dans les parenthèses en couleur en bas de l'écran en appuyant sur la couleur correspondante (Rouge/Vert/Jaune/Bleu) de la télécommande.
0-9	Sélectionnez directement une page de 100 à 899 avec 0-9.
 (Mode Grand écran)	Commute l'image du Télétexte sur Totale, Moitié supérieure ou Moitié inférieure.
 (Montre le Télétexte caché)	Révèle ou cache les informations dissimulées comme la réponse d'un jeu.
 (Image fixe/Maintien)	Interrompt la mise à jour automatique des pages Télétexte ou libère le mode de maintien.
 (Sous-titres pour Télétexte)	Affiche les sous-titres ou quitte l'écran des sous-titres. <ul style="list-style-type: none"> • Les sous-titres ne seront pas affichés si le service ne contient pas d'informations de sous-titres.
 (Sous-page)	Révèle ou cache les sous-pages. <ul style="list-style-type: none"> • Touche rouge : Recule à la sous-page précédente. • Touche verte : Avance à la sous-page suivante. • Ces deux touches sont indiquées à l'écran par les signes - et +.

Opérations du menu DTV

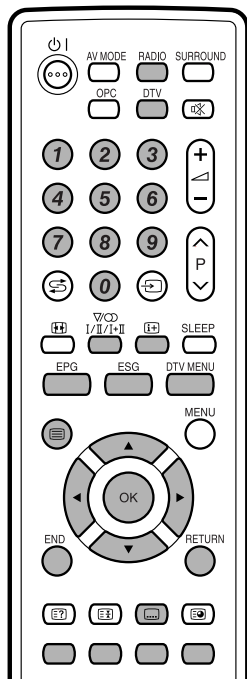
Touches d'opération du menu DTV

Utilisez les touches suivantes de la télécommande pour opérer le menu DTV.



-  : Appuyez sur cette touche pour afficher l'écran de sélection du sous-titrage.
-  : Appuyez sur cette touche pour afficher le TÉLÉTEXTE ou lancer la présentation MHEG5, si disponible.
- 0 - 9** : Outre la saisie directe des canaux, chacune de ces touches numériques **1 - 9** est dotée d'une fonction unique assignée dans l'écran Configuration programme.
- DTV** : Appuyez sur cette touche pour accéder au mode DTV.
- EPG** : Appuyez sur cette touche pour ouvrir l'écran EPG.
- ESG** : Appuyez sur cette touche pour ouvrir l'écran ESG.
- RADIO** : Appuyez sur cette touche pour basculer entre le mode RADIO et TV.
 - En raison des grands écarts entre les niveaux de volume transmis en mode RADIO, certaines stations produiront des distorsions si le volume est réglé trop fort.
-  : Appuyez sur cette touche pour ouvrir l'écran multiaudio.
- DTV MENU** : Appuyez sur cette touche pour ouvrir ou fermer l'écran du menu DTV.
-  : Appuyez sur cette touche pour ouvrir la bannière de service ou consulter les informations détaillées sur l'écran EPG/ESG.
-  : Appuyez sur cette touche pour sélectionner une rubrique désirée sur l'écran ou ajuster une rubrique sélectionnée.
- OK** : Appuyez sur cette touche pour avancer à l'étape suivante ou effectuer les sélections. Appuyez sur cette touche pour ouvrir la Liste programmes lorsqu'aucun autre écran de menu n'est actif. (Sauf entrée externe.)
- END** : Appuyez sur cette touche pour fermer l'écran du menu actuel sans enregistrer les changements effectués.
- Couleur** : Chacune des touches de couleur est dotée d'une fonction unique assignée dans l'écran du menu.
- RETURN** : Appuyez pour revenir à l'étape précédente.

Affichage sur l'écran DTV

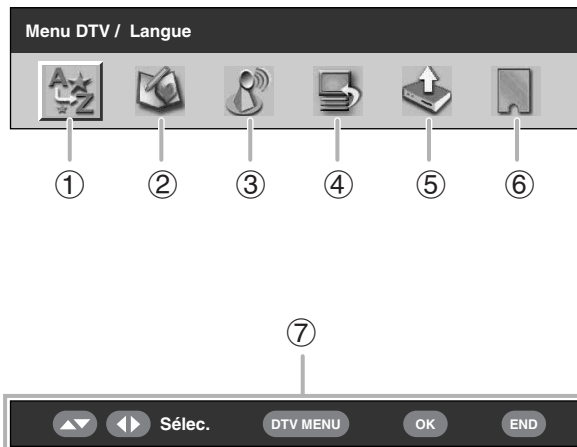

Exemple



- 1 Langue**
 - Pour personnaliser la langue de préférence pour l'audio et l'application MHEG5.
- 2 Configuration programme**
 - Pour configurer divers réglages pour chaque service. Ils comprennent : les fonctions Fav, Ver., Dépl, Dépl. à, Omis., Sélec., Eff., Etiq. et Visual.
- 3 Installation**
 - Pour balayer tous les services disponibles dans votre région, ou encore pour étiqu./rescan (étiqueter, effacer, rebalayer) l'opérateur sélectionné.
- 4 Configuration système**
 - Pour configurer les réglages d'Affichages à l'écran et Verrouil. Enfant.
- 5 Accessoires**
 - Pour afficher la version actuelle du logiciel ou encore pour lancer la mise à niveau du logiciel.
- 6 Interface commune**
 - Pour afficher les détails de l'interface commune actuelle.
- 7 Touches de navigation**
 - Pour naviguer dans l'écran du menu DTV.

Opérations DTV communes

Opérations communes du menu DTV

- 1** Appuyez sur **DTV** ou  pour accéder au mode DTV.
- 2** Appuyez sur **DTV MENU** pour afficher l'écran du Menu DTV.
- 3** Appuyez sur  /  pour choisir la rubrique souhaitée dans le menu, et appuyez ensuite sur **OK**, au besoin.
 - À partir d'ici, les opérations du menu sont différentes selon la rubrique que vous allez ajuster. Reportez-vous à la section correspondante des opérations du menu.
 - Il est impossible de sélectionner des rubriques relatives au DTV dans le menu avant que "Autoinstallation" n'ait été effectuée.
 - Appuyez sur **RADIO** pour basculer entre le mode Radio et DTV.
 - Appuyez sur **END** pour fermer l'écran actuel sans enregistrer les changements effectués.

Opérations du menu DTV

A propos de l'écran Série de caractères

Dans certains cas, vous serez invité à saisir des caractères. Reportez-vous ci-dessous pour les détails.

Exemple d'écran de la Série de caractères alphanumériques

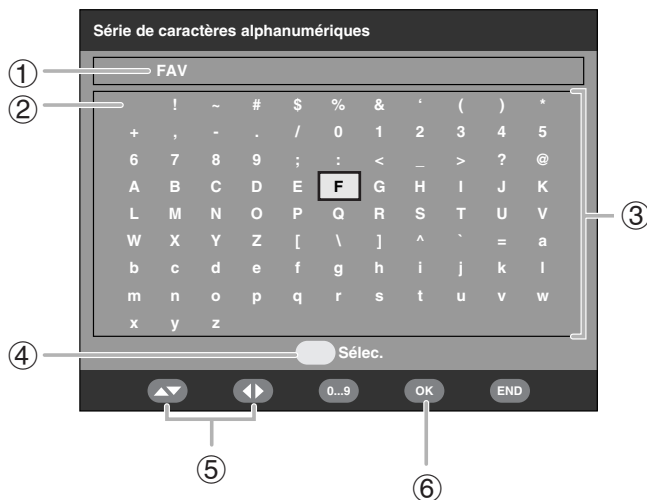

① **Zone de saisie**

② **Espace**

Pour ajouter ou réécrire avec un espace.

③ **Zone de sélection des caractères**

④ **Touche JAUNE (Sélec.)**

Appuyez sur cette touche pour vous déplacer entre la zone de saisie et la zone de série de caractères.

⑤ **Touche ▲/▼/◀/▶**

Appuyez sur une touche pour déplacer le curseur.

⑥ **Touche OK**

Lorsque vous êtes dans la zone de saisie :

Confirmez le nouveau nom.

Après que vous avez appuyé sur **OK** pour confirmer, un message de confirmation s'affiche.

Appuyez sur **◀/▶** pour sélectionner "Oui", et appuyez ensuite sur **OK**.

Lorsque vous êtes dans la zone de sélection des caractères :

Confirmez la saisie d'un caractère.

Exemple d'opérations au moyen de l'écran de la Série de caractères alphanumériques

1 Ouvrez l'écran Série de caractères à partir de l'écran "Etiq." ou "Configuration opérateur". (Voir pages 25 et 26.)

2 Appuyez sur la touche **JAUNE (Sélec.)** pour déplacer le curseur sur la zone de sélection des caractères.

3 Appuyez sur **▲/▼/◀/▶** pour sélectionner le caractère désiré et appuyez ensuite sur **OK**. Répétez l'opération jusqu'à ce que le nouveau nom soit saisi en entier.

- Utilisez l'espace pour ajouter un espace ou réécrire.

4 Afin d'enregistrer le nouveau nom, appuyez sur la touche **JAUNE (Sélec.)** pour déplacer le curseur sur la zone de saisie.

5 Appuyez sur **OK**.

- Un message de confirmation s'affiche.

6 Appuyez sur **◀/▶** pour sélectionner "Oui", et appuyez ensuite sur **OK**.

Langue

Sélectionnez les réglages de langue pour l'audio (si un programme est diffusé dans plus d'une langue) et le service MHEG5.

1 Appuyez sur **OK** pendant que le curseur est sur "Langue".

2 Appuyez sur **▲/▼** pour sélectionner "1ère préf. audio", "2ème préf. audio", "3ème préf. audio" ou "MHEG".

3 Sélectionnez la langue souhaitée pour chaque rubrique.

REMARQUE

- Voir page 18 pour modifier la langue d'affichage à l'écran.
- Voir page 31 pour modifier la langue des sous-titres.
- Voir page 31 pour les détails sur le service MHEG5.

Liste des langues disponibles

Basque	Grec
Catalan	Italien
Croate	Norvégien
Tchèque	Polonais
Danois	Portugais
Néerlandais	Russe
Anglais*	Serbe
Finois	Slovaque
Français	Espagnol
Gaélique*	Suédois
Galicien	Turc
Allemand	Gallois*

* Langues disponibles pour le service MHEG5

Configuration programme

Configurez divers réglages pour chaque service. Appuyez sur les touches numériques ① - ⑨ préassignées pour accéder à chacune des fonctions énumérées ci-dessous.

Appuyez sur **OK** pendant que le curseur est sur "Configuration programme".

Exemple d'écran de la Configuration programme

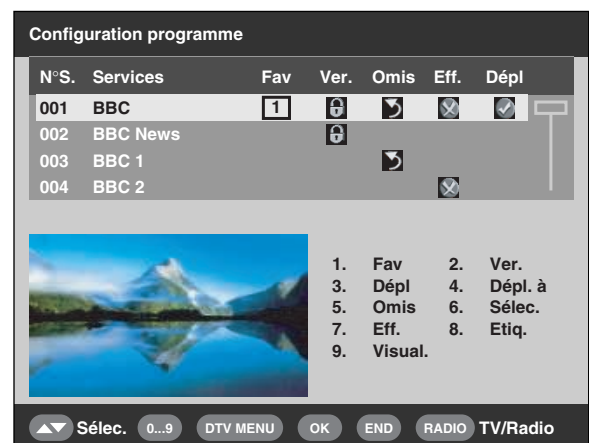

REMARQUE

- La fenêtre de l'image est vide si les services Radio sont affichés dans la liste.

Opérations du menu DTV

Fav (Favori)

Assignez des services à 4 groupes favoris différents.

- 1 Appuyez sur ▲/▼ pour sélectionner le service souhaité.
- 2 Appuyez sur ① sur la télécommande. Une boîte de sélection s'affiche.
- 3 Appuyez sur ▲/▼ pour enregistrer le service sélectionné dans un des 4 groupes favoris (Aucun, Fav 1 ... Fav 4) et ensuite appuyez sur **OK**. Une icône s'affiche indiquant le statut favori.
 - N'appuyez pas sur **END** pour fermer l'écran ici si vous souhaitez enregistrer le changement.
- 4 Appuyez sur **OK**.
- 5 A présent, vous pouvez sélectionner facilement votre service favori dans la Liste programmes. (Voir page 30.)

REMARQUE

- Il est impossible d'enregistrer le même service sur deux groupes favoris différents.

Ver. (Verrouiller)

Lorsque le service est verrouillé, vous devez taper votre code secret à chaque fois que vous syntonisez sur ce service.

- 1 Appuyez sur ▲/▼ pour sélectionner le service souhaité.
- 2 Appuyez sur ② sur la télécommande. Si vous avez déjà réglé le code secret, tapez-le ici. Sinon, tapez le code secret pré-réglé en usine "1234". Une icône s'affiche indiquant que le service est verrouillé.
 - Une pression sur ② activera et désactivera l'icône de verrouillage. (La saisie du code secret est nécessaire lors du retrait de l'icône de verrouillage.)
 - N'appuyez pas sur **END** pour fermer l'écran ici si vous souhaitez enregistrer le changement.
- 3 Appuyez sur **OK**.

REMARQUE

- Voir page 17 pour le réglage du code secret.

Dépl (Déplacer)

Organisez l'ordre des services sélectionnés en déplaçant la position du service.

- 1 Appuyez sur ▲/▼ pour sélectionner le service souhaité.
- 2 Appuyez sur ③ sur la télécommande. Une icône s'affiche indiquant le service à déplacer.
 - Une pression sur ③ activera et désactivera l'icône de déplacement.
- 3 Déplacez le service sélectionné sur la position désirée à l'aide des touches ▲/▼, et appuyez ensuite sur **OK**.
 - N'appuyez pas sur **END** pour fermer l'écran ici si vous souhaitez enregistrer le changement.

- 4 Appuyez sur **OK** pour enregistrer le changement.

EXEMPLE :

Déplacement de "002 ZDF" devant "001 ARD".

Ordre par défaut : Appuyez sur ▲/▼ pour sélectionner le service souhaité dans 001←→002←→003←→004.

Ordre trié : Appuyez sur ▲/▼ pour sélectionner le service souhaité dans 002←→001←→003←→004.

001	ARD	→	002	ZDF
002	ZDF		001	ARD
003	SAT. 1		003	SAT. 1
004	RTL		004	RTL

Dépl. à (Déplacer à)

Utilisez cette fonction pour modifier la position des deux services sélectionnés.

- 1 Appuyez sur ▲/▼ pour sélectionner le service souhaité.
- 2 Appuyez sur ④ sur la télécommande.
- 3 Entrez le numéro sur lequel vous souhaitez modifier la position au moyen des touches numériques ① - ⑨, et appuyez ensuite sur **OK**. Les positions des services sélectionnés sont commutées.
 - N'appuyez pas sur **END** pour fermer l'écran ici si vous souhaitez enregistrer le changement.
 - Vous ne pouvez pas saisir un numéro de service ne figurant pas dans la liste.
- 4 Appuyez à nouveau sur **OK** et le message "Mise à jour réussie" s'affiche. La modification est enregistrée.

001	ZDF	→	001	RTL
002	ARD		002	ARD
003	SAT. 1		003	SAT. 1
004	RTL		004	ZDF

Omis. (Omission)

Les services qui sont réglés pour être omis ne seront pas sélectionnés lorsque vous appuyez sur **P** (√/∧).

- 1 Appuyez sur ▲/▼ pour sélectionner le service souhaité.
- 2 Appuyez sur ⑤ sur la télécommande. Une icône s'affiche indiquant le service à omettre.
 - Une pression sur ⑤ activera et désactivera l'icône d'omission.
 - N'appuyez pas sur **END** pour fermer l'écran ici si vous souhaitez enregistrer le changement.
- 3 Appuyez sur **OK**.

REMARQUE

- Pour voir les services qui sont réglés pour être omis, utilisez les touches numériques ① - ⑨ ou bien sélectionnez dans la Liste programmes.

Opérations du menu DTV

Sélec. (Sélectionner)

Utilisez cette fonction pour sauter au service spécifique en une opération. Ceci s'avère pratique lorsqu'il y a beaucoup de services affichés sur l'écran à parcourir.

- 1 Appuyez sur **6** sur la télécommande. A présent, vous pouvez modifier le numéro du service du côté gauche de l'écran.
- 2 Entrez le numéro au moyen des touches numériques **0** - **9**, et appuyez ensuite sur **OK**. La surbrillance passe au service sélectionné.

Eff. (Effacer)

Effacez le(s) service(s) sélectionné(s) de la mémoire.

- 1 Appuyez sur **▲/▼** pour sélectionner le service souhaité.
- 2 Appuyez sur **7** sur la télécommande. Une icône s'affiche indiquant le service à effacer.
 - Une pression sur **7** activera et désactivera l'icône d'effacement.
 - N'appuyez pas sur **END** pour fermer l'écran ici si vous souhaitez enregistrer le changement.
- 3 Appuyez sur **OK**.
 - Un message de confirmation s'affiche.
- 4 Appuyez sur **◀/▶** pour sélectionner "Oui", et appuyez ensuite sur **OK**.

Etiq. (Etiqueter)

Modifiez les noms de chaque service.

- 1 Appuyez sur **▲/▼** pour sélectionner le service souhaité.
- 2 Appuyez sur **8** sur la télécommande. Un écran de Série de caractères s'affiche.
- 3 Tapez le nouveau nom pour le service. Reportez-vous page 23 pour en savoir plus sur les opérations à l'aide de l'écran de Série de caractères.

Visual. (Visualiser)

Syntonisez sur le service affiché dans la fenêtre d'image.

- 1 Appuyez sur **▲/▼** pour sélectionner le service souhaité.
- 2 Appuyez sur **9** sur la télécommande.
 - L'image affichée dans la fenêtre d'image change.
- 3 Appuyez sur **END** pour fermer l'écran Configuration programme pour voir l'image en plein écran.

Installation

Cette section décrit comment reconfigurer les réglages DTV après avoir procédé à l'**Auto installation initiale (DTV)** à la page 8.

Autoinstallation

Le téléviseur détecte et mémorise automatiquement tous les services disponibles dans votre région. Reportez-vous à **Auto installation initiale (DTV)** à la page 8 pour de plus amples détails.

REMARQUE

- Si le téléviseur détecte un nouvel opérateur/service rendu disponible après exécution de "Autoinstallation", le message "Souhaitez-vous sauvegarder ?" s'affiche. Appuyez sur **◀/▶** pour sélectionner "Oui" ou "Non", et appuyez ensuite sur **OK**.

Balayage opérateur

Ajoutez manuellement un nouvel opérateur en entrant le numéro de l'opérateur souhaité ou la bande de fréquence.

- 1 Appuyez sur **◀/▶** pour sélectionner "Installation".
- 2 Appuyez sur **▲/▼** pour sélectionner "Balayage opérateur" et appuyez ensuite sur **OK**. Si vous avez déjà réglé le code secret, tapez-le ici. Sinon, tapez le code secret pré-réglé en usine "1234".

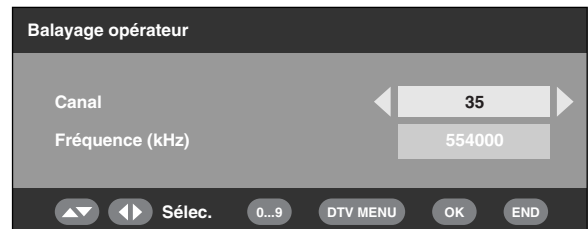

- 3 Appuyez sur **▲/▼** pour sélectionner "Canal", puis **◀/▶** pour entrer le numéro de l'opérateur et appuyez ensuite sur **OK**.
 - La fréquence de l'opérateur sélectionné dans la cellule ci-dessous change en conséquence.
- 4 Une fois le balayage terminé, l'écran affiche tous les services disponibles pour la plage sélectionnée.
- 5 Un message de confirmation s'affiche. Appuyez sur **◀/▶** pour sélectionner "Oui" et appuyez ensuite sur **OK** pour enregistrer le changement.

REMARQUE

- Vous pouvez directement entrer la fréquence au lieu de procéder comme à l'étape 3. Dans ce cas, sélectionnez "Fréquence (kHz)", entrez le numéro au moyen des touches numériques **0** - **9**, et appuyez ensuite sur **OK**. Utilisez **◀/▶** pour vous déplacer entre les chiffres.
- Après avoir procédé au "Balayage opérateur", l'ordre mémorisé en utilisant la fonction "Dépl" reviendra à l'ordre par défaut.
- Voir page 17 pour le réglage du code secret.

Opérations du menu DTV

Configuration opérateur

Cette fonction vous permet de renommer (étiq.), effacer ou rebalayer les opérateurs. Dans ce contexte, "Opérateur" se rapporte à une station de services qui fournit un ensemble de services individuels.

- 1 Appuyez sur ◀/▶ pour sélectionner "Installation".
- 2 Appuyez sur ▲/▼ pour sélectionner "Configuration opérateur", et appuyez ensuite sur **OK**.
Si vous avez déjà réglé le code secret, tapez-le ici. Sinon, tapez le code secret pré-réglé en usine "1234".

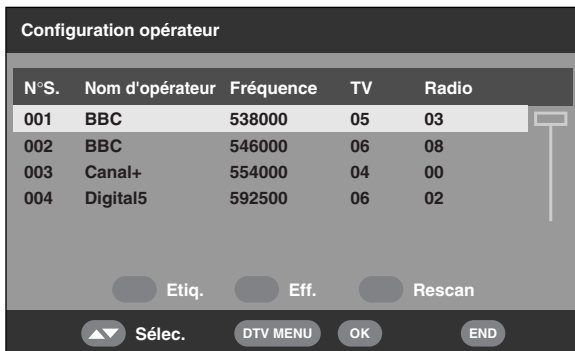

① Pour renommer l'opérateur sélectionné :

Sélectionnez l'opérateur, et appuyez ensuite sur **ROUGE** (Étiq.).
L'écran de Série de caractères s'affiche.
Tapez un nouveau nom pour l'opérateur. Reportez-vous page 23 pour plus de détails sur l'utilisation de l'écran de Série de caractères.

② Pour effacer l'opérateur sélectionné :

Sélectionnez l'opérateur, et appuyez ensuite sur **VERT** (Eff.).
Une icône s'affiche indiquant l'opérateur à effacer.
Une pression sur **VERT** activera et désactivera l'icône d'effacement.
Appuyez sur **OK**.
Un message de confirmation s'affiche.
Appuyez sur ◀/▶ pour sélectionner "Oui", et appuyez ensuite sur **OK**.

③ Pour rebalayer l'opérateur sélectionné :

Sélectionnez l'opérateur, et appuyez ensuite sur **BLEU** (Rescan).
Le rebalayage démarrera.
Un message de confirmation s'affiche.
Appuyez sur ◀/▶ pour sélectionner "Oui", et appuyez ensuite sur **OK**.

REMARQUE

- Après avoir rebalayé l'opérateur sélectionné, l'ordre mémorisé en utilisant la fonction "Dépl" reviendra à l'ordre par défaut.

Configuration système

Configurez les réglages d'Affichages à l'écran et Verrouil. Enfant.

Configuration OSD

L'apparence de l'affichage à l'écran et la position/durée des informations de la bannière de service peuvent être personnalisées.

- 1 Appuyez sur ◀/▶ pour sélectionner "Configuration système".
- 2 Appuyez sur **OK**.

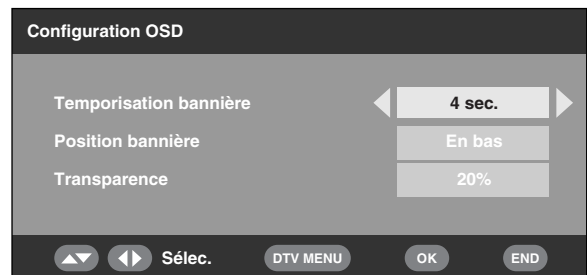

- 3 Appuyez sur ▲/▼ pour sélectionner la rubrique souhaitée.
- 4 Appuyez sur ◀/▶ pour sélectionner le paramètre souhaité, et appuyez ensuite sur **OK**.
- 5 Un message de confirmation s'affiche. Appuyez sur ◀/▶ pour sélectionner "Oui" et appuyez ensuite sur **OK** pour enregistrer le changement.

Rubriques de réglage OSD	Rubriques sélectionnables	Description
Temporisation bannière	1 sec./2 sec./... 7 sec./Aucun	Sélectionnez la durée d'affichage des informations de la bannière de service.
Position bannière	En haut/En bas	Sélectionnez d'afficher les informations de la bannière de service en haut ou en bas de l'écran.
Transparence	Aucun/10%/20%/...50%	Sélectionnez le niveau de transparence souhaité de l'affichage à l'écran.

Opérations du menu DTV

Verrouil. Enfant

Cette fonction vous permet de contrôler les services radio et TV. Elle empêche les enfants de regarder des scènes violentes ou sexuelles potentiellement nuisibles.

- 1 Appuyez sur ◀/▶ pour sélectionner "Configuration système".
- 2 Appuyez sur ▲/▼ pour sélectionner "Verrouil. Enfant", et appuyez ensuite sur **OK**.
- 3 Si vous avez déjà réglé le code secret, tapez-le ici. Sinon, tapez le code secret pré-réglé en usine "1234".
- 4 Appuyez sur ◀/▶ pour choisir l'âge/restriction souhaité (4...18/Pour tous/Parental/Classé X/Aucun), et appuyez ensuite sur **OK**.

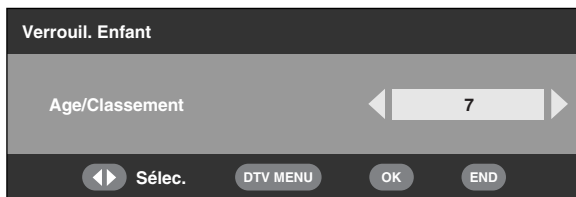

REMARQUE

- "Pour tous" et "Parental" sont des restrictions utilisées exclusivement en France.
- "Classé X" est une restriction utilisée exclusivement en Espagne.
- Pour de plus amples détails sur les restrictions, voir page 34.

Accessoires

Vérifiez les informations de la version du module numérique et autorisez sa mise à niveau (si disponible).

Version du logiciel

- 1 Appuyez sur ◀/▶ pour sélectionner "Accessoires".
- 2 Appuyez sur **OK**.
 - La version du logiciel s'affiche.

Mise à niveau du logiciel

Le logiciel de contrôle du décodeur DTV intégré peut être mis à niveau au besoin. En Grande-Bretagne, ceci peut être réalisé via un téléchargement OTA.

Préparation

Confirmez et annotez le numéro de version du logiciel actuel comme dans l'étape 2 de **Version du logiciel**.

Mise à niveau manuelle

- 1 Appuyez sur ◀/▶ pour sélectionner "Accessoires".
- 2 Appuyez sur ▲/▼ pour sélectionner "Mise à niveau du logiciel", et appuyez ensuite sur **OK**. Le téléviseur vérifie tous les opérateurs s'il y a un nouveau logiciel disponible pour la mise à niveau.

① Si la mise à niveau via téléchargement OTA est disponible à ce moment-là :

Un message de confirmation s'affiche vous demandant d'accepter ou non la mise à niveau.

Appuyez sur ◀/▶ pour sélectionner "Oui" et appuyez ensuite sur **OK** pour télécharger maintenant. Une fois la mise à niveau terminée, le téléviseur redémarre automatiquement avec la nouvelle version du logiciel installée.

Appuyez sur ◀/▶ pour sélectionner "Non" et appuyez ensuite sur **OK** pour différer le téléchargement. Entrez l'heure de téléchargement à un moment plus propice comme expliqué.

La mise à niveau du logiciel ne sera pas effectuée s'il n'y a pas de nouveau logiciel disponible à l'heure de téléchargement spécifiée.

② Si la mise à niveau via téléchargement OTA n'est PAS disponible à ce moment-là :

Un message vous indique qu'il n'y a pas de logiciel disponible pour le téléchargement.

- 3 Vérifiez le numéro de la nouvelle version du logiciel pour confirmer la réussite de la mise à niveau.

Mise à niveau automatique

- 1 Lorsque vous syntonisez sur le service fournissant la mise à niveau via téléchargement OTA, un message de confirmation s'affiche.
- 2 Suivez les invites à l'écran.
- 3 Vérifiez le numéro de la nouvelle version du logiciel pour confirmer la réussite de la mise à niveau.

REMARQUE

- Pour balayer tous les opérateurs en vue de connaître la disponibilité de mise à niveau, procédez à la mise à niveau manuelle.
- La mise à niveau du logiciel peut prendre environ 30 minutes, mais peut durer plus longtemps (jusqu'à 1 heure) en fonction du statut du signal. Tout en mettant à niveau, vous ne pouvez pas commuter sur le mode TV ou entrée externe ou encore entrer en mode d'attente au moyen de la touche **⏸** sur la télécommande.

ATTENTION

- **Ne débranchez pas le cordon secteur lorsque la mise à niveau du logiciel est en cours, sous peine de la faire échouer. Si un problème survient, adressez-vous à un personnel d'entretien qualifié avant que la période de mise à niveau n'expire.**

Interface commune

Vérifiez les informations détaillées sur la carte du module d'interface commune utilisée.

- 1 Appuyez sur **OK** pendant que le curseur est sur "Interface commune".

- Le nom du module IC s'affiche.

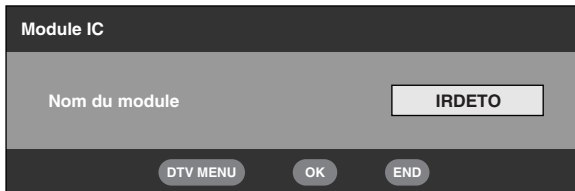

- 2 Appuyez sur **OK** pour accéder au menu IC.

- Les informations détaillées sur la carte IC utilisées s'affichent.

- 3 Appuyez sur **▲/▼** pour sélectionner la rubrique, et appuyez ensuite sur **OK**.

- Les informations détaillées sur la rubrique sélectionnée s'affichent.

Insertion d'une carte CA

Une seule interface commune DVB (IC) sera implémentée pour permettre l'adoption d'un système d'Accès Conditionnel (CA) au moyen d'un module CA plugin.

Le service de Diffusion Brouillée peut être acheminé via le système CA.

Si le système CA sur le module IC nécessite un lecteur de carte à mémoire, ce lecteur devra faire partie du module IC.

Une fois la carte CA compatible insérée, vous pouvez visualiser le programme sans aucune opération.

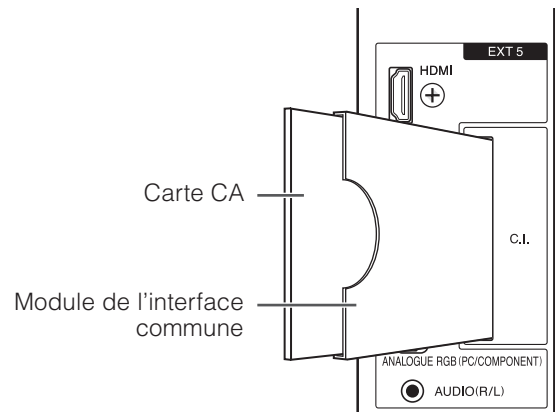

Si la carte compatible n'est pas insérée :

- ① Sélectionnez le programme qui requiert la carte CA compatible.
 - L'écran d'avertissement apparaît.
- ② Insérez la carte CA compatible.
 - L'écran d'avertissement disparaît et vous pouvez visualiser le programme.

Système CA pris en charge par

Crypto Works
Aston CAM
VIAccess
Nagra Vision
Irdeto
MR CAM

REMARQUE

- Pour voir des émissions télévisées payantes, vous devez vous abonner à un fournisseur de services. Veuillez contacter un fournisseur de services pour de plus amples détails.
- Le module de l'interface commune et la carte CA ne sont ni fournis, ni des accessoires en option.

Alimentation électrique vers l'antenne

Vous pouvez choisir d'alimenter en courant le téléviseur au moyen de la prise d'antenne. (Voir page 4.)

REMARQUE

- Cette fonction est activée au moyen du menu analogue. Voir page 18 pour les détails.

Fonctions pratiques (DTV)

A propos d'EPG

Avec le Guide des programmes électroniques (EPG), vous pouvez vérifier le programme des événements DTV et Radio, consulter des informations détaillées sur ces événements, syntoniser sur un événement actuellement à l'antenne et programmer une minuterie pour des événements futurs.

Ecran EPG général

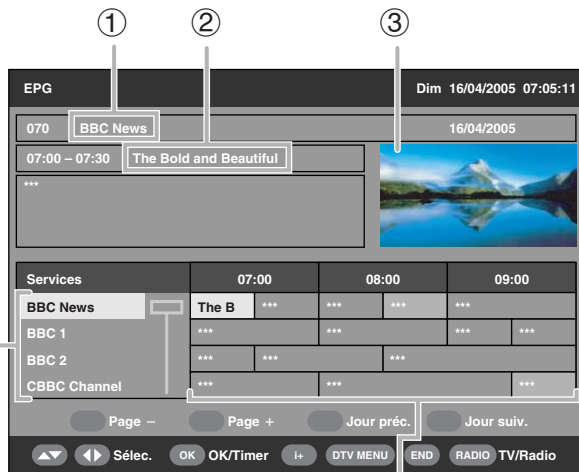

① Nom du service

② Nom de l'évènement

③ Fenêtre d'image

④ Liste des services

- Affiche la liste de tous les services actuellement disponibles. Au fur et à mesure que vous défilez vers le bas dans la liste, les lignes sur la liste de noms d'évènement à droite seront rafraîchies en conséquence.

⑤ Liste de noms d'évènement

- Affiche les noms des événements actuels dans une grille de lignes et colonnes. Vous pouvez vérifier les informations d'un événement programmé jusqu'à plusieurs jours à l'avance, selon les conditions.

Utilisation de EPG

1 Appuyez sur **EPG**.

- Une pression sur **RADIO** fera basculer entre le mode Radio et DTV.

2 Appuyez sur **▲/▼/◀/▶** pour accéder au service ou évènement souhaité.

- L'image affichée dans la fenêtre d'image change.

Dans la liste des services :

① Appuyez sur **▲/▼** pour défiler vers le haut/bas de la page. Ou bien

② Appuyez sur **ROUGE** (Page -) ou **VERT** (Page +) pour sauter à la page précédente/suivante en une opération.

Dans la liste de noms d'évènement :

① Appuyez sur **◀/▶** pour défiler vers la gauche/droite de la page. Ou bien

② Appuyez sur **JAUNE** (Jour préc.) ou **BLEU** (Jour suiv.) pour sauter vers le jour précédent/suivant en une opération.

3 Pour regarder un événement actuellement à l'antenne, appuyez sur **OK** (OK/Minu.).

- Le téléviseur affichera l'image en plein écran.
- La sélection d'un événement qui n'a pas encore commencé activera le mode Minuterie EPG.

REMARQUE

- Une pression sur **+** ouvre l'écran EPG/Description qui apporte des informations supplémentaires sur l'évènement sélectionné. Appuyez sur **+** ou **END** pour fermer.

Utilisation de la minuterie EPG

Lorsque la minuterie est programmée, le téléviseur syntonise automatiquement sur un événement télévisé préprogrammé lorsque son heure de diffusion commence.

1 Appuyez sur **EPG**.

2 Appuyez sur **▲/▼/◀/▶** pour sélectionner l'évènement souhaité à programmer dans la liste de noms d'évènement, et appuyez ensuite sur **OK** (OK/Minu.).

- Sélectionnez un évènement qui n'a pas encore commencé.

3 Appuyez sur **ROUGE** (Mode Minuterie), et appuyez ensuite sur **▲/▼** pour sélectionner le paramètre souhaité ("Unique", "Quotidien", "Hebdomadaire" ou "Mensuel"), et appuyez ensuite sur **OK**.

- Une fois établi, l'évènement préprogrammé est indiqué par un arrière-plan orange dans la liste de noms d'évènement EPG.

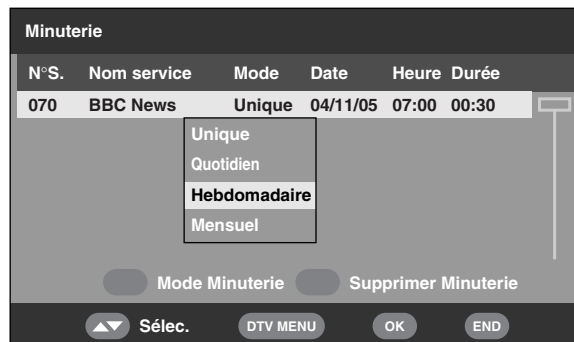

REMARQUE

- Si vous utilisez cette fonction pour enregistrer, assurez-vous de programmer également la minuterie de votre appareil d'enregistrement.
- Ne changez pas de canal au cours d'un enregistrement utilisant cette fonction.
- Cette fonction ne peut pas être réglée pour les services verrouillés ou lorsque Verrouil. Enfant s'applique. (Voir pages 24 et 27.)
- Jusqu'à 8 événements peuvent être programmés à l'aide de la fonction Minuterie.
- Si le téléviseur est en mode d'attente lorsque l'heure de diffusion de l'évènement programmé approche, il émettra des signaux pour enregistrer sans que l'image ne s'affiche à l'écran.
- Si vous êtes entrain de regarder un autre évènement, un message d'alarme s'affiche sur l'écran quelques secondes avant l'heure programmée.
- Pour annuler la programmation, sélectionnez l'évènement à effacer, appuyez sur **VERT** (Supprimer Minuterie), appuyez sur **◀/▶** pour sélectionner "Oui", et appuyez sur **OK**.
- Un message d'alerte s'affiche lorsque les événements programmés se chevauchent les uns les autres.
- La mise sous tension du téléviseur peut prendre quelques secondes si vous avez programmé un évènement au moyen de la minuterie EPG et si le cordon d'alimentation a été débranché.
- Une fois que vous programmez un évènement au moyen de la minuterie EPG en mode DTV et que vous appuyez sur **⏻** sur la télécommande pour passer en mode de veille, la consommation d'énergie sera supérieure à la normale (environ 20W) jusqu'à ce que l'évènement programmé soit diffusé. Si vous appuyez sur **⏻** sur le téléviseur pour mettre le téléviseur hors tension, la consommation d'énergie sera identique à la consommation en veille normale (environ 0,9W) et la minuterie EPG ne sera pas activée.

Utilisation de ESG

Le guide de services électroniques (ESG) est une version simplifiée de EPG, qui vous donne uniquement les informations essentielles des événements actuels pour un accès plus rapide.

- Appuyez sur **ESG**.
 - L'écran ESG s'affiche.

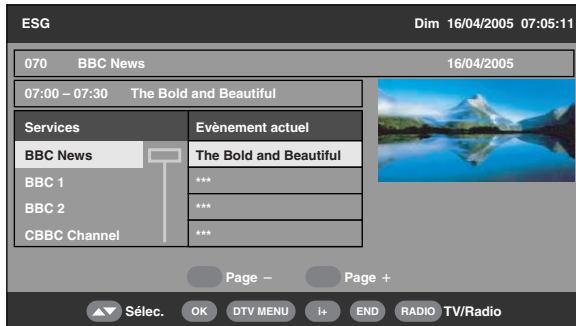

- Appuyez sur **▲/▼** pour sélectionner un service souhaité, et appuyez ensuite sur **OK**.
 - Le téléviseur affichera l'image en plein écran.

REMARQUE

- Les opérations de base sont semblables aux opérations EPG.
- ESG ne fournit pas d'informations sur les événements futurs, ni accès à la fonction Minuterie.

Utilisation de la liste programmes numériques

Sélectionnez des services en utilisant la liste programmes au lieu d'utiliser les touches numériques **0 - 9** ou **P** (▼/▲).

- Appuyez sur **OK** si aucun autre écran du menu ne s'affiche. (Sauf entrée externe.)

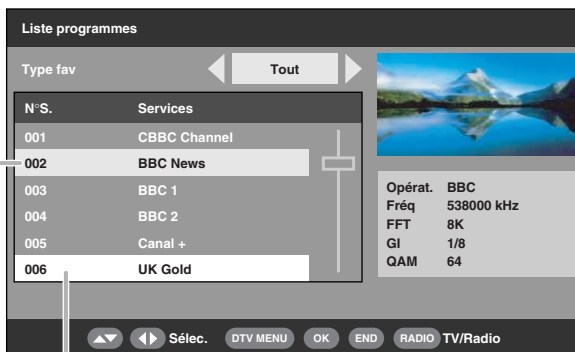

Service actuellement syntonisé
Service affiché dans la fenêtre d'image

- L'écran affiche la liste des services en mode TV ou Radio triés par type favori (Tout, Fav 1 à 4) comme il a été configuré à la page 24.
- Appuyez sur **▲/▼** pour sélectionner le service souhaité, et appuyez ensuite sur **OK**.
 - L'image affichée dans la fenêtre d'image change.
- Appuyez sur **END** pour fermer la liste programmes pour voir l'image en plein écran.

Consultation d'une bannière de service

Une bannière de service présente les noms d'évènement, l'heure de début/fin d'évènements et d'autres informations utiles.

- Appuyez sur **i+**.

Bannière de service

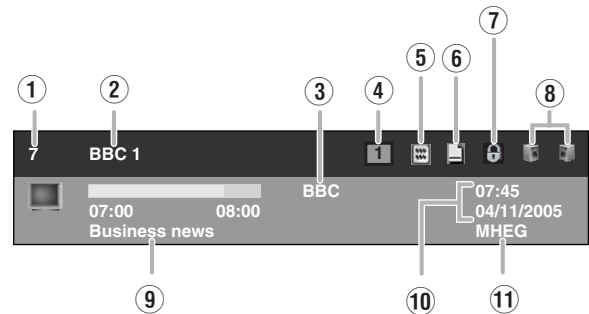

- Numéro de canal logique
- Nom du service
- Nom de l'opérateur
- Type favori
- Télétexte disponible
- Sous-titres disponibles
- Statut de verrouillage
- Statut multiaudio
- Nom de l'évènement actuel
- Date et heure actuelles
- Service MHEG5 disponible

- Pour afficher davantage d'informations détaillées, appuyez à nouveau sur **i+**.
 - Vous pouvez vérifier la force du signal et la qualité du service sélectionné ici.

Fonctions pratiques (DTV)

Utilisation de la fonction multiaudio

Modifiez le mode et la langue audio pour le service actuellement regardé.

- 1 Appuyez sur $\nabla/\infty/\nabla$ si aucun autre écran du menu ne s'affiche.



- 2 Appuyez sur \leftarrow/\rightarrow pour sélectionner le mode audio souhaité (Gauche, Droite, G+D, Stéréo), et appuyez ensuite sur ∇ pour descendre.
- 3 Appuyez sur $\blacktriangle/\blacktriangledown$ pour sélectionner la langue souhaitée disponible, et appuyez ensuite sur **OK**.

REMARQUE

- Une fois que vous sintonisez sur un autre service ou que l'alimentation est coupée, le réglage revient au paramètre défini dans le menu Langue (page 23).

Affichage des sous-titres

Réglez la langue souhaitée pour les sous-titres affichés et activez/désactivez leur affichage.

- 1 Appuyez sur ☰ si aucun autre écran du menu ne s'affiche.

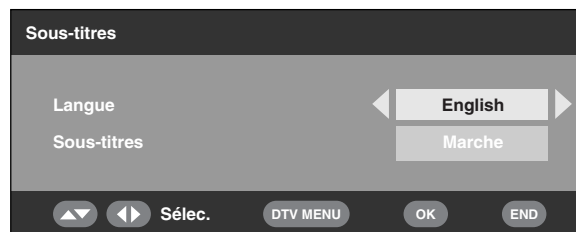

- 2 Appuyez sur $\blacktriangle/\blacktriangledown$ pour sélectionner "Langue", \leftarrow/\rightarrow pour sélectionner la langue souhaitée disponible dans le flux de données, et appuyez ensuite sur ∇ .
- 3 Sélectionnez "Sous-titres" et appuyez sur \leftarrow/\rightarrow pour sélectionner "Marche" ou "Arrêt".
 - Un message de confirmation s'affiche.
- 4 Appuyez sur \leftarrow/\rightarrow pour sélectionner "Oui", et appuyez ensuite sur **OK**.

REMARQUE

- Lorsque "Sous-titres" est réglé sur "Marche", le téléviseur lancera automatiquement la présentation des sous-titres s'il a été sintonisé sur un programme contenant des données de sous-titres.
- Cette fonction se désactive à chaque fois que vous éteignez le téléviseur.
- Lorsque vous appuyez sur ☰ pendant que vous regardez des émissions DTV, le message "Aucun sous-titre" peut s'afficher à la place de l'écran OSD Sous-titres comme il a été mentionné (ceci arrive en fonction du type de programme et peut arriver même lorsque le téléviseur est entrain de recevoir les données de sous-titres).
Le cas échéant, appuyez d'abord sur ☰ pour activer le mode télétexte, puis sur ☰ .

Utilisation de l'application MHEG5 (Royaume-Uni uniquement)

Certains services vous offrent des programmes avec l'application MHEG (Multimedia and Hypermedia Expert Group) encodée, vous permettant de vivre une expérience DTV interactive.

Si elle est fournie, l'application MHEG5 démarrera lorsque vous appuyez sur ☰ .

Exemple d'écran de MHEG5







REMARQUE

- Lorsque "Sous-titres" est réglé sur "Marche" et que le téléviseur est sintonisé sur un service contenant des données MHEG5 et de sous-titres, les sous-titres ont priorité et la présentation des sous-titres démarre automatiquement. Dans ce cas, appuyez sur ☰ pour lancer la présentation MHEG5.

Annexe

Guide de dépannage

Avant de faire appel à un service de réparations, effectuez les contrôles suivants pour de possibles solutions aux symptômes rencontrés. Si le problème ne peut être corrigé grâce à ce mémento, débranchez votre téléviseur de la prise murale et appelez notre service consommateur au n° 0820 856 333.

Problème constaté	Solution possible
<ul style="list-style-type: none">Pas d'alimentation.	<ul style="list-style-type: none">Vérifiez si vous avez appuyé sur  de la télécommande. (Voir page 8.) Si l'indicateur sur le téléviseur s'allume en rouge, appuyez sur .Le cordon secteur est-il débranché ? (Voir page 4.)Vérifiez que vous avez appuyé sur  sur le téléviseur. (Voir page 8.)
<ul style="list-style-type: none">L'appareil ne fonctionne pas.	<ul style="list-style-type: none">Des influences externes comme des éclairs, de l'électricité statique, etc., peuvent provoquer un mauvais fonctionnement. Le cas échéant, faites fonctionner l'appareil après l'avoir mis tout d'abord hors tension, ou encore débranchez le cordon secteur et rebranchez-le après une ou deux minutes.
<ul style="list-style-type: none">La télécommande ne fonctionne pas.	<ul style="list-style-type: none">Les piles sont-elles en place avec leurs polarités (+, -) alignées ? (Voir page 5.)Les piles sont-elles usées ? (Remplacez-les par des piles neuves.)Utilisez-vous l'appareil sous un éclairage violent ou fluorescent ?Le capteur de la télécommande est-il illuminé par un éclairage fluorescent ?
<ul style="list-style-type: none">L'image est coupée.	<ul style="list-style-type: none">La position de l'image est-elle correcte ? (Voir page 18.)Les réglages du mode de l'écran (Mode 4:3/WSS), comme la taille de l'image, sont-ils corrects ? (Voir pages 18 et 20.)
<ul style="list-style-type: none">Couleur anormale, couleurs trop claires ou trop sombres, ou mauvais alignement des couleurs.	<ul style="list-style-type: none">Réglez la tonalité de l'image. (Voir pages 13 et 14.)La pièce est-elle trop claire ? L'image peut paraître sombre dans une pièce trop éclairée.Vérifiez le réglage du système couleur. (Voir pages 16 et 19.)Vérifiez le paramétrage du Réglage HDMI. (Voir page 19.)
<ul style="list-style-type: none">L'alimentation se coupe brusquement.	<ul style="list-style-type: none">La température interne de l'appareil a augmenté. Retirez les objets bloquant les événements ou nettoyez.Vérifiez le réglage de commande d'alimentation. (Voir page 15.)La minuterie d'extinction est-elle réglée ? Appuyez sur SLEEP sur la télécommande jusqu'à ce qu'elle soit réglée sur Arrêt.
<ul style="list-style-type: none">Pas d'image.	<ul style="list-style-type: none">Le raccordement aux autres appareils est-il correct ? (Voir pages 9 et 10.)L'installation du signal d'entrée a-t-elle été effectuée correctement après le branchement ? (Voir page 19.)L'entrée correcte a-t-elle été sélectionnée ? (Voir page 9.)Avez-vous entré un signal non-compatible ? (Voir page 33.)Le réglage de l'image est-il correct ? (Voir pages 13 et 14.)Est-ce que l'antenne est correctement raccordée ? (Voir page 4.)"Marche" est-il sélectionné dans "Audio seul" ? (Voir page 18.)
<ul style="list-style-type: none">Pas de son.	<ul style="list-style-type: none">Le volume est-il trop bas ? (Voir pages 6 et 7.)Assurez-vous que les écouteurs ne sont pas raccordés. (Voir page 7.)Vérifiez que vous avez appuyé sur  sur la télécommande. (Voir page 6.)
<ul style="list-style-type: none">L'écran du menu DTV s'affiche en noir et blanc et il est difficile de sélectionner la rubrique.	<ul style="list-style-type: none">Vérifiez que "Noir et blanc" est sur "Marche". Le cas échéant, réglez-le sur "Arrêt". (Voir page 14.)

Précautions lors de l'utilisation dans des environnements à haute ou basse température

- Lorsque l'appareil est utilisé dans un endroit à basse température (une pièce ou un bureau, par exemple), l'image peut laisser des traces ou apparaître avec un léger délai. Ceci n'est pas un défaut de fonctionnement et l'appareil fonctionne de nouveau normalement lorsque la température redevient normale.
- Ne laissez pas l'appareil dans un endroit chaud ou froid. Ne le laissez pas non plus dans un endroit directement exposé au soleil ou à proximité d'un radiateur, ceci pouvant provoquer des déformations du coffret et des problèmes de fonctionnement du panneau LCD.
Température de stockage : -20°C à +60°C

REMARQUE IMPORTANTE SUR LA RÉINITIALISATION DU CODE SECRET

Nous vous recommandons de détacher les instructions suivantes du mode d'emploi afin d'éviter que les enfants ne les lisent. Ce mode d'emploi étant rédigé dans plusieurs langues, nous suggérons également de procéder de même pour chaque langue. Gardez-les en lieu sûr pour consultation ultérieure.



- Répétez les étapes 1 à 3 dans **Modification du code secret**. (Voir page 17.)
- Entrez "3001" pour annuler l'actuel code secret.
 - Le code secret est ramené au code pré-réglé en usine "1234".

Tableau des ordinateurs compatibles

Résolution		Fréquence horizontale	Fréquence verticale	Norme VESA
VGA	640 × 480	31,5 kHz	60 Hz	✓
SVGA	800 × 600	37,9 kHz	60 Hz	✓
XGA	1024 × 768	48,4 kHz	60 Hz	✓

VGA, SVGA et XGA sont des marques déposées d'International Business Machines Co., Inc.

REMARQUE

- Ce téléviseur n'a qu'une compatibilité PC limitée. Un fonctionnement correct ne peut être garanti que si la carte vidéo est en conformité exacte avec la norme VESA 60Hz. Toute variante à cette norme entraînera des déformations de l'image.

Spécifications du port RS-232C

Commande du téléviseur par ordinateur

- Lorsqu'un programme est réglé, le téléviseur peut être commandé à partir de l'ordinateur en utilisant la prise RS-232C. Le signal d'entrée (ordinateur/vidéo) peut être sélectionné, le volume peut être réglé et d'autres réglages encore peuvent être effectués, permettant la lecture programmée automatique.
- Fixez un câble RS-232C de type croisé (en vente dans le commerce) à une prise D-Sub 9 broches/MINI-DIN (en option : AN-A1RS) pour les raccordements.

REMARQUE

- Le système d'exploitation doit être utilisé par une personne familiarisée avec l'utilisation des ordinateurs.

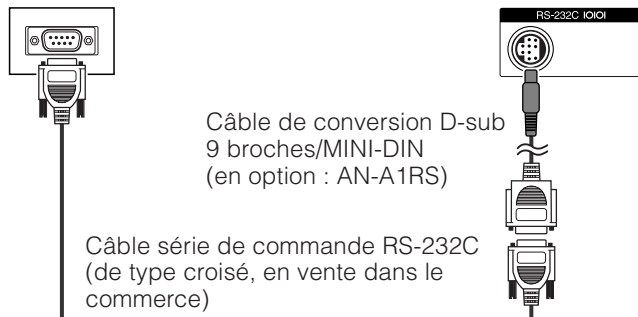

Conditions de communication

Ajustez les réglages de communications RS-232C de l'ordinateur pour qu'ils correspondent aux conditions de communication du téléviseur. Les réglages de communications du téléviseur sont les suivants :

Débit en bauds :	9.600 bps
Longueur des données :	8 bits
Bit de parité :	Aucun
Bit d'arrêt :	1 bit
Commande de flux :	Aucune

Procédure de communication

Envoyez les commandes à partir de l'ordinateur via le connecteur RS-232C.

Le téléviseur fonctionne conformément à la commande reçue et envoie un message de réponse à l'ordinateur. N'envoyez pas plusieurs commandes à la fois. Attendez que l'ordinateur reçoive la bonne réponse avant d'envoyer la commande suivante.

Format de commande

Huit codes ASCII + CR

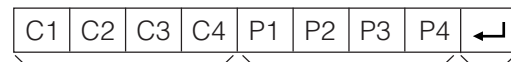

Commandes à 4 chiffres Paramètres à 4 chiffres Code de retour

Commande à 4 chiffres : Commande un texte de quatre caractères.

Paramètre à 4 chiffres : Paramètre 0 – 9, ×, espace, ?

Paramètre

Entrez les valeurs des paramètres, en alignant sur la gauche et remplissez avec des espaces pour le restant. (Veillez à entrer quatre valeurs pour le paramètre.)

Lorsque le paramètre d'entrée n'est pas dans une plage réglable, "ERR" réapparaît. (Reportez-vous à "Format de code de réponse".)

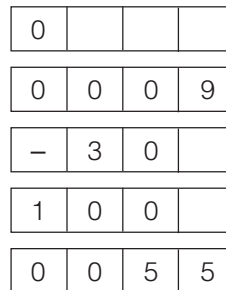

Lorsque "?" est entré pour certaines commandes, la valeur de réglage actuelle répond.

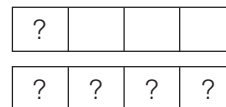

Format de code de réponse

Réponse normale



Code de retour (ODH)

Réponse au problème (erreur de communication ou commande incorrecte)



Code de retour (ODH)

Annexe

Commandes

Rubrique de commande	Commande	Paramètre	Contenu de la commande	Rubrique de commande	Commande	Paramètre	Contenu de la commande	
Réglage d'alimentation	P O W R	0 _ _ _	Mise hors tension	Position	H P O S	* * * _	Pos. hori AV (-10 à +10)	
Sélection d'entrée A	I T G D	_ _ _ _	Commutation d'entrée (Commutation)		H P O S	? ? ? ?	AV (-10 à +10)	
	I T V D	_ _ _ _	TV (canal fixe)		V P O S	* * * _	Pos. vert AV (-20 à +20)	
	I D T V	_ _ _ _	DTV (canal fixe)		V P O S	? ? ? ?	AV (-20 à +20)	
	I A V D	* _ _ _	EXT1 - 5 (1 - 5)		C L C K	* * * _	Horloge (0 - 180)	
	I A V D	? ? ? ?	1 à 5, ERR (TV/DTV)		C L C K	? ? ? ?	0 à 180	
Canal	D C C H	* * _ _	Canal direct TV (1 - 99)		P H S E	* * _ _	Phase (0 - 40)	
	D C C H	? ? ? ?	1 à 99		P H S E	? ? ? ?	0 à 40	
	C H U P	_ _ _ _	Canal supérieur		Mode Grand écran	W I D E	0 _ _ _	Mode Grand écran (Commutation)
	C H D W	_ _ _ _	Canal inférieur			W I D E	1 _ _ _	Normal (AV)
	D T V D	* * * _	Canal direct DTV (1 - 999)	W I D E		2 _ _ _	Zoom 14 : 9 (AV)	
	D T V D	? ? ? ?	1 à 999	W I D E		3 _ _ _	Panorama (AV)	
	D T U P	_ _ _ _	Canal DTV supérieur	W I D E		4 _ _ _	Plein (AV)	
	D T D W	_ _ _ _	Canal DTV inférieur	W I D E		5 _ _ _	Cinéma 16 : 9 (AV)	
Sélection d'entrée B	I N P 1	0 _ _ _	EXT1 (Y/C)	W I D E		6 _ _ _	Cinéma 14 : 9 (AV)	
	I N P 1	1 _ _ _	EXT1 (SVC)	W I D E		9 _ _ _	Normal (PC)	
	I N P 1	2 _ _ _	EXT1 (RVB)	W I D E		1 0 _ _	Plein (PC)	
	I N P 1	? ? ? ?	0 à 2	W I D E		? ? ? ?	1 à 10	
	I N P 2	0 _ _ _	EXT2 (Y/C)	SOURDINE	M U T E	0 _ _ _	SOURDINE (Commutation)	
	I N P 2	1 _ _ _	EXT2 (SVC)		M U T E	1 _ _ _	SOURDINE MARCHÉ	
	I N P 2	2 _ _ _	EXT2 (RVB)		M U T E	2 _ _ _	SOURDINE ARRÊT	
	I N P 2	? ? ? ?	0 à 2		M U T E	? ? ? ?	1 à 2	
	I N P 3	0 _ _ _	EXT3	AMBIOPHONIE	A C D V	0 _ _ _	AMBIOPHONIE (Commutation)	
	I N P 4	0 _ _ _	EXT4 (RVB)		A C D V	1 _ _ _	AMBIOPHONIE MARCHÉ	
	I N P 4	1 _ _ _	EXT4 (Composante)		A C D V	2 _ _ _	AMBIOPHONIE ARRÊT	
	I N P 4	? ? ? ?	0 à 1		A C D V	? ? ? ?	1 à 2	
	I N P 5	0 _ _ _	EXT5 (HDMI)	MODIFICATION AUDIO	A C H A	_ _ _ _	SÉLECTION AUDIO (ST/Bilingue/mono)	
	Sélection du mode AV	A V M D	0 _ _ _	Sélection du mode AV (Commutation)	MINUTERIE D'EXTINCTION	O F T M	0 _ _ _	ARRÊT
		A V M D	1 _ _ _	Standard		O F T M	1 _ _ _	30mn
A V M D		2 _ _ _	Doux	O F T M		2 _ _ _	1h00mn	
A V M D		3 _ _ _	Eco	O F T M		3 _ _ _	1h30mn	
A V M D		4 _ _ _	Utilisateur	O F T M		4 _ _ _	2h00mn	
A V M D		5 _ _ _	Dynamique	O F T M		5 _ _ _	2h30mn	
A V M D		? ? ? ?	1 à 5	O F T M		? ? ? ?	0 à 150	
Volume	V O L M	* * _ _	Volume (0 - 60)	Texte	T E X T	0 _ _ _	Texte arrêt	
	V O L M	? ? ? ?	0 à 60		T E X T	1 _ _ _	CHGT TEXTE (Commutation)	
					T E X T	? ? ? ?	0 à 1	
					D C P G	* * * _	Saut de page direct (100 - 899)	
					D C P G	? ? ? ?	100 à 899	

REMARQUE

- Lorsqu'un trait de soulignement (_) est indiqué dans la colonne des paramètres, entrez un espace.
- Lorsqu'un astérisque (*) est indiqué, entrez une valeur dans la plage indiquée entre parenthèses dans Contenu de la commande.

Tableau des restrictions pour le verrouillage enfant

Restriction du diffuseur Restriction de l'utilisateur	Âge															
	4	5	6	7	8	9	10	11	12	13	14	15	16	17	18	
Pour tous	✓	—	—	—	—	—	—	—	—	—	—	—	—	—	—	
Parental	✓	✓	✓	✓	✓	—	—	—	—	—	—	—	—	—	—	
Classé X	✓	✓	✓	✓	✓	✓	✓	✓	✓	✓	✓	✓	✓	✓	✓	

Restriction du diffuseur Restriction de l'utilisateur	Pour tous	Parental	Classé X
Pour tous	—	—	—
Parental	✓	—	—
Classé X	✓	✓	—

Fiche technique

Rubrique		TÉLÉVISEUR COULEUR LCD 26", Modèle : LC-26SD1E	TÉLÉVISEUR COULEUR LCD 32", Modèle : LC-32SD1E, LC-32ST1E
Panneau LCD		LCD Super Vision avancée et TFT Noir de 26"	LCD Super Vision avancée et TFT Noir de 32"
Nombre de points		3.147.264 points (1366 × 768 × 3 points)	
Système de couleur vidéo		PAL/SECAM/NTSC 3.58/NTSC 4.43/PAL 60	
Fonction télévision	Standard TV	Analogue	CCIR (B/G, I, D/K, L, L')
		Numérique	DVB-T (2K/8K OFDM)
	Canal de réception	VHF/UHF	Canal E2-E69, F2-F10, I21-I69, IR A-IR J, (Numérique : E5-E69)
		CATV	Hyper-bande, canal S1-S41
	Système de syntonisation TV	99 canaux, pré-réglage auto, désignation auto, tri auto	
STÉRÉO/BILINGUE		NICAM/A2	
Luminosité		450 cd/m ²	
Durée de vie du rétro-éclairage		60.000 heures (en position standard de rétro-éclairage)	
Angles de visionnement		H : 176° V : 176°	
Amplificateur audio		10W × 2	
Haut-parleur		130 mm × 60 mm	
Prises	Arrière	Entrée de l'antenne	UHF/VHF 75 Ω type Din (Analogue et Numérique)
		RS-232C	Connecteur mâle MINI-DIN 9 broches
		EXT 1	Péritel (entrée AV, entrée Y/C, entrée RVB, sortie TV)
		EXT 2	Péritel (entrée/sortie AV, entrée Y/C, entrée RVB, AV-Link)
		EXT 3	S-VIDEO (entrée Y/C), RCA pin (entrée AV)
		EXT 4	Jack Ø 3,5 mm (entrée audio), Mini D-Sub à 15 broches (PC/Composante)
		EXT 5	HDMI, jack Ø 3,5 mm (entrée audio)
		I.C. (Interface commune)	EN50221, R206001
		OUTPUT	RCA pin (audio)
		Écouteurs	Jack Ø 3,5 mm (sortie audio)
Langue OSD		Anglais/Allemand/Français/Italien/Espagnol/Néerlandais/Suédois/Portugais/Finlandais/Turc/Grec/Russe/Polonais	
Alimentation électrique		CA 220-240 V, 50 Hz	
Consommation d'énergie		109 W (0,9 W en attente) (Méthode IEC60107)	132 W (0,9 W en attente) (Méthode IEC60107)
Poids		13,2 kg (Écran seul) 15,4 kg (Écran avec socle)	18,1 kg (Écran seul) 20,3 kg (Écran avec socle)
Température de fonctionnement		0°C à +40°C	

- SHARP se réserve le droit de procéder à des modifications de la conception et des spécifications sans préavis, dans le cadre de sa politique d'amélioration continue. Les chiffres des performances indiqués dans les spécifications sont des valeurs nominales des unités de production. Les appareils peuvent présenter individuellement des déviations par rapport à ces valeurs.

REMARQUE

- Reportez-vous à la troisième de couverture pour les schémas dimensionnels.

Accessoires en option

Les accessoires en option de la liste sont disponibles pour ce téléviseur couleur LCD. Vous les trouverez chez votre revendeur le plus proche.

- D'autres accessoires en option peuvent être disponibles dans un proche avenir. Lors de vos achats, lisez le catalogue le plus récent pour la compatibilité et vérifiez la disponibilité des accessoires.

N°	Désignation	Numéro de pièce
1	Applique murale (LC-26SD1E)	AN-26AG1
2	Applique murale (LC-32SD1E, LC-32ST1E)	AN-37AG2
3	Câble de conversion D-sub 9 broches/MINI-DIN	AN-A1RS

A. Informations sur la mise au rebut à l'intention des utilisateurs privés (ménages)



Attention : votre produit comporte ce symbole. Il signifie que les produits électriques et électroniques usagés ne doivent pas être mélangés avec les déchets ménagers généraux. Un système de collecte séparé est prévu pour ces produits.

1. Au sein de l'Union européenne

Attention : si vous souhaitez mettre cet appareil au rebut, ne le jetez pas dans une poubelle ordinaire !

Les appareils électriques et électroniques usagés doivent être traités séparément et conformément aux lois en vigueur en matière de traitement, de récupération et de recyclage adéquats de ces appareils.

Suite à la mise en oeuvre de ces dispositions dans les Etats membres, les ménages résidant au sein de l'Union européenne peuvent désormais ramener gratuitement* leurs appareils électriques et électroniques usagés sur des sites de collecte désignés.

Dans certains pays*, votre détaillant reprendra également gratuitement votre ancien produit si vous achetez un produit neuf similaire.

*) Veuillez contacter votre administration locale pour plus de renseignements.

Si votre appareil électrique ou électronique usagé comporte des piles ou des accumulateurs, veuillez les mettre séparément et préalablement au rebut conformément à la législation locale en vigueur.

En veillant à la mise au rebut correcte de ce produit, vous contribuerez à assurer le traitement, la récupération et le recyclage nécessaires de ces déchets, et préviendrez ainsi les effets néfastes potentiels de leur mauvaise gestion sur l'environnement et la santé humaine.

2. Pays hors de l'Union européenne

Si vous souhaitez mettre ce produit au rebut, veuillez contacter votre administration locale qui vous renseignera sur la méthode d'élimination correcte de cet appareil.

Suisse : les équipements électriques ou électroniques usagés peuvent être ramenés gratuitement au détaillant, même si vous n'achetez pas un nouvel appareil. Pour obtenir la liste des autres sites de collecte, veuillez vous reporter à la page d'accueil du site www.swico.ch ou www.sens.ch.

B. Informations sur la mise au rebut à l'intention des entreprises

1. Au sein de l'Union européenne

Si ce produit est utilisé dans le cadre des activités de votre entreprise et que vous souhaitez le mettre au rebut :

Veuillez contacter votre revendeur SHARP qui vous informera des conditions de reprise du produit. Les frais de reprise et de recyclage pourront vous être facturés. Les produits de petite taille (et en petites quantités) pourront être repris par vos organisations de collecte locales.

Espagne : veuillez contacter l'organisation de collecte existante ou votre administration locale pour les modalités de reprise de vos produits usagés.

2. Pays hors de l'Union européenne

Si vous souhaitez mettre ce produit au rebut, veuillez contacter votre administration locale qui vous renseignera sur la méthode d'élimination correcte de cet appareil.

LC-26SD1E / LC-32SD1E / LC-32ST1E

- () : LC-26SD1E
- [] : LC-32SD1E
LC-32ST1E
- : LC-26SD1E
LC-32SD1E
LC-32ST1E

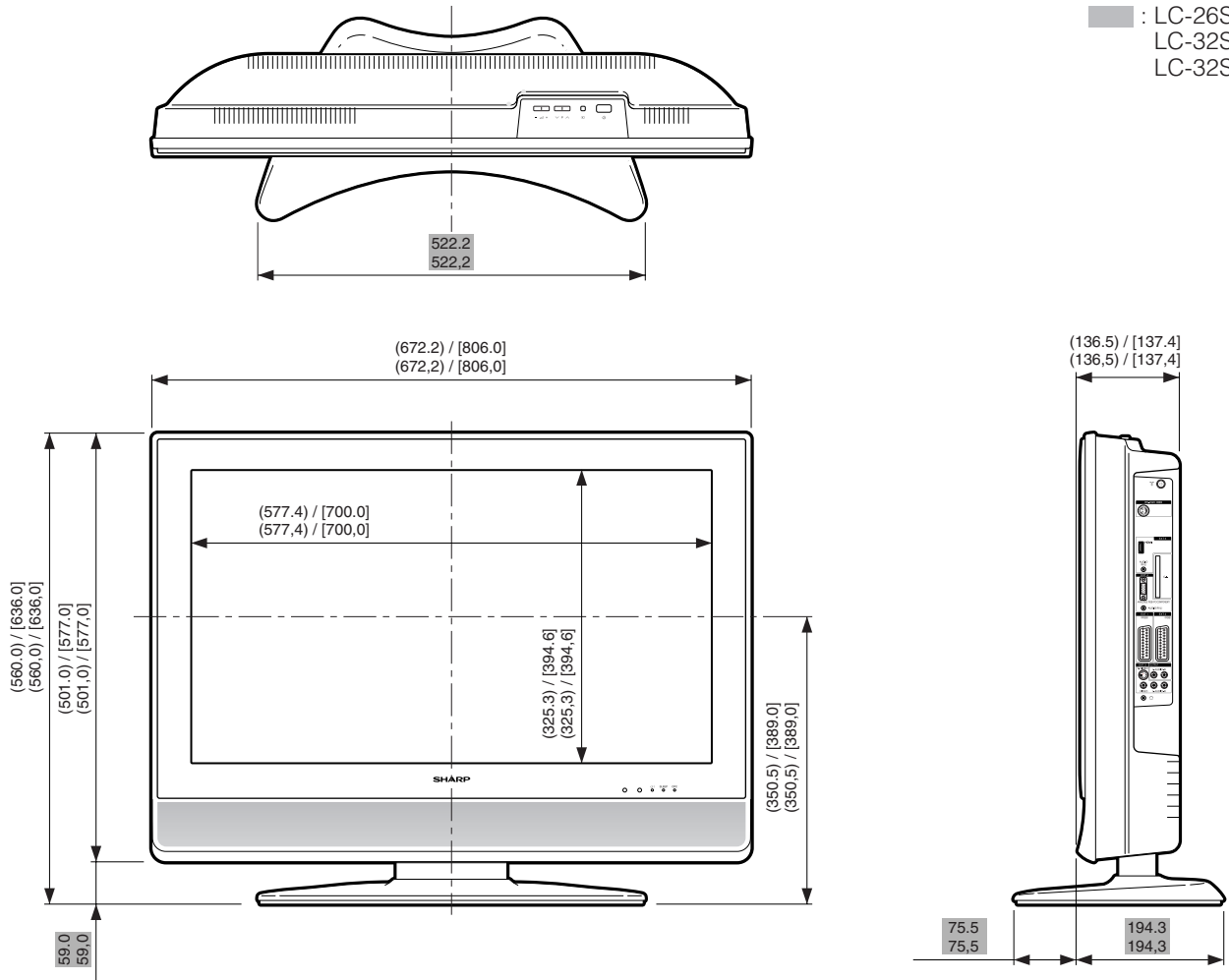

LC-26SD1E

LC-32SD1E / LC-32ST1E

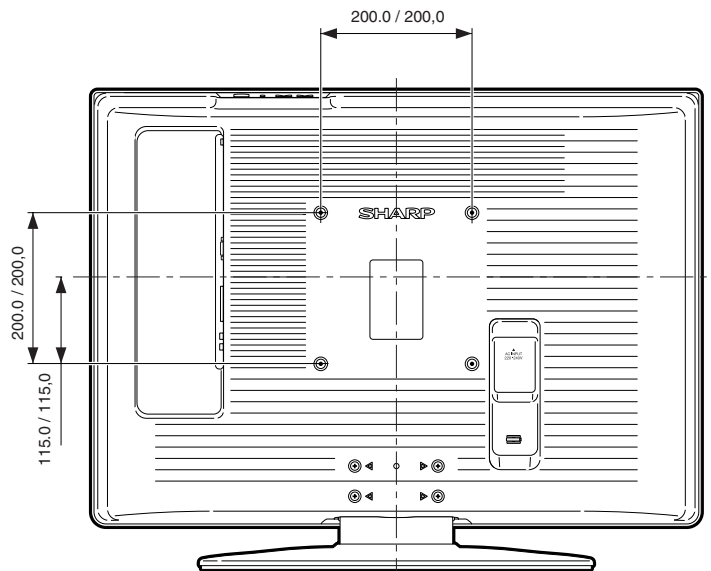
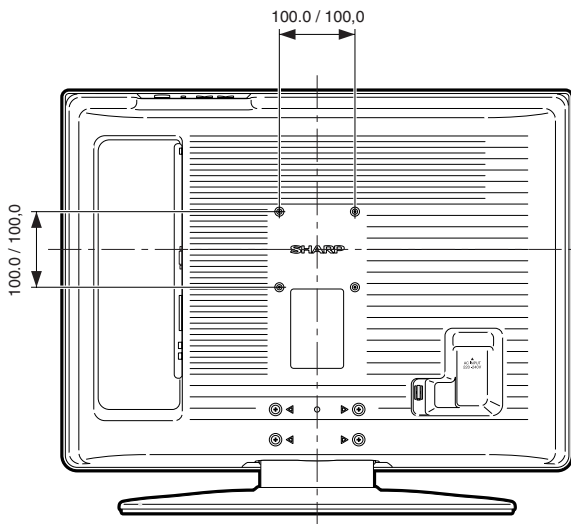

SHARP®

SHARP CORPORATION

SHARP ELECTRÓNICA ESPAÑA S.A.

Polígono Industrial Can Sant Joan
Calle Sena s/n
08174 SANT CUGAT DEL VALLÉS
BARCELONA (ESPAÑA)



Printed on environmentally friendly paper
Auf ökologischem Papier gedruckt
Imprimé sur papier écologique
Stampato su carta ecologica
Afgedrukt op ecologisch papier
Impreso en papel ecológico



Printed in Hungary
Gedruckt in Ungarn
Imprimé en Hongrie
Stampato in Ungheria
Gedruckt in Hongarije
Impreso en Hungría

TINS-C636WJZZ
06P08-HU-NG

PIN

--	--	--	--