



LC-13B2U

TÉLÉVISEUR COULEUR À ÉCRAN
À CRISTAUX LIQUIDES (LCD)

FRANÇAIS

FRANÇAIS

MODE D'EMPLOI



Informations importantes

AVERTISSEMENT : POUR RÉDUIRE LES RISQUES D'INCENDIE OU D'ÉLECTROCUTION, N'EXPOSEZ PAS CET APPAREIL À LA PLUIE OU À L'HUMIDITÉ.

 **ATTENTION** 
RISQUE
D'ÉLECTROCUTION.
NE PAS OUVRIR.

ATTENTION : AFIN DE RÉDUIRE LE RISQUE D'ÉLECTROCUTION, NE PAS RETIRER LE COUVERCLE (OU PANNEAU ARRIÈRE). PAS DE PIÈCES RÉPARABLES PAR L'UTILISATEUR À L'INTÉRIEUR. CONFIER TOUTE PROCÉDURE D'ENTRETIEN À UN PERSONNEL D'ENTRETIEN QUALIFIÉ.



Ce symbole (éclair dans un triangle équilatéral) avertit l'utilisateur de la présence dans le boîtier de l'appareil d'une "tension dangereuse" non isolée suffisamment élevée pour causer une électrocution aux personnes.



Ce symbole (point d'exclamation dans un triangle équilatéral) avertit l'utilisateur de la présence d'instructions d'utilisation et d'entretien (dépannage) importantes dans la documentation accompagnant l'appareil.

AVERTISSEMENT : Les règles de la FCC stipulent que tout changement ou modification apporté(e) à cet appareil sans l'autorisation expresse du fabricant peut entraîner la révocation du droit de l'utilisateur d'utiliser cet appareil.

ÉTATS-UNIS SEULEMENT

ATTENTION : POUR NE PAS RISQUER UNE ÉLECTROCUTION, PRÉSENTEZ LA FICHE AVEC SA LAME LA PLUS LARGE FACE À LA FENTE CORRESPONDANTE DE LA PRISE ET ENFONCEZ-LA À FOND.

"Note à l'intention de l'installateur de télévision par câble : Nous attirons l'attention de l'installateur de télévision par câble sur l'article 820-40 du Code National de l'Électricité qui fournit des directives pour l'exécution correcte de la mise à la terre et spécifie notamment que la terre du câble doit être reliée au réseau de mise à la terre du bâtiment, le plus près possible du point d'entrée du câble."

Cet appareil comprend des soudures d'étain-plomb, ainsi qu'une lampe fluorescente contenant une petite quantité de mercure. Il se peut que la mise au rebut de ces matériaux soit soumise à des réglementations environnementales. Pour obtenir plus de détails sur la mise au rebut ou le recyclage, veuillez contacter les autorités locales concernées ou consulter le site Web d'Electronic Industries Alliance : www.eia.org

IMPORTANT:

Pour faciliter la déclaration de perte ou de vol, veuillez noter les numéros de modèle et de série dans l'espace prévu à cet effet. Vous trouverez ces numéros au dos du téléviseur.

N° de modèle :

N° de série :

ÉTATS-UNIS SEULEMENT



CHER CLIENT SHARP

Nous vous remercions d'avoir porté votre choix sur ce téléviseur couleur LCD Sharp. Pour en assurer la sécurité et le bon fonctionnement pendant de longues années, veuillez lire attentivement les consignes de sécurité avant l'utilisation.

CONSIGNES DE SÉCURITÉ IMPORTANTES

L'électricité remplit de nombreuses fonctions utiles, mais si on l'utilise mal, elle peut occasionner des blessures et des dégâts matériels. Bien que la conception et la fabrication de ce produit aient été axées sur la sécurité, une mauvaise utilisation de l'appareil peut faire courir un risque d'électrocution et/ou d'incendie. Pour ne pas vous exposer à de tels dangers, respectez les consignes suivantes lorsque vous installez, utilisez ou nettoyez le téléviseur. Pour votre sécurité et prolonger la durée de service de votre téléviseur couleur LCD, lisez attentivement ce qui suit avant l'utilisation :

- Lisez les instructions—N'utilisez pas cet appareil sans avoir lu et bien compris toutes les instructions d'utilisation.
- Conservez ce mode d'emploi dans un endroit sûr—Ces instructions de sécurité et d'utilisation doivent être rangées dans un endroit sûr afin de pouvoir être consultées facilement.
- Respectez les mises en garde—Toutes les mises en garde qui se trouvent sur l'appareil et dans le mode d'emploi doivent être strictement respectées.
- Suivez les instructions—Toutes les instructions d'utilisation doivent être suivies.
- Accessoires—N'utilisez pas des accessoires qui ne sont pas recommandés par le fabricant. L'utilisation d'accessoires inadéquats peut être à l'origine d'un accident.
- Alimentation électrique—Cet appareil ne doit être utilisé qu'avec l'alimentation spécifiée sur l'étiquette signalétique. En cas de doute sur le type de courant de votre domicile, consultez votre revendeur ou la compagnie d'électricité locale. Pour les appareils fonctionnant sur batteries ou sur tout autre type d'alimentation, consultez le mode d'emploi.
- Protection du cordon d'alimentation—Placez le cordon d'alimentation correctement de manière qu'il ne puisse pas être piétiné ou comprimé par un objet. Vérifiez le cordon au niveau des fiches et à la sortie de l'appareil.
- Si vous avez égaré l'adaptateur secteur ou s'il doit être remplacé, procurez-vous une pièce de même type dans un centre de service après-vente SHARP ou chez votre revendeur.
- Surcharge électrique—Ne dépassez pas la capacité électrique des prises de courant ou des rallonges. Ceci ferait courir un risque d'incendie ou d'électrocution.
- Pénétration d'objets et de liquides—N'introduisez jamais d'objets dans les orifices ou ouvertures d'aération de l'appareil. Ils pourraient toucher des pièces sous haute tension à l'intérieur de l'appareil et provoquer une électrocution ou un court-circuit. Pour la même raison, veillez à ne jamais renverser de liquide sur l'appareil.
- Dépannage—N'essayez pas d'effectuer vous-même un dépannage. Le retrait des couvercles peut vous exposer à une haute tension et à d'autres conditions dangereuses. Confiez tout dépannage à un technicien qualifié.
- Réparation—Débranchez le cordon d'alimentation de la prise de courant et faites effectuer la réparation par un technicien qualifié dans les cas suivants :
 - a. si le cordon d'alimentation ou la fiche secteur est endommagé(e) ;
 - b. si du liquide a été renversé sur l'appareil ou si des objets sont tombés à l'intérieur ;
 - c. si l'appareil a été exposé à la pluie ou à l'eau ;
 - d. si l'appareil ne fonctionne pas de la manière décrite dans le mode d'emploi ;
Ne touchez qu'aux commandes indiquées dans le mode d'emploi. Un réglage incorrect d'autres commandes peut causer des dommages et rend souvent nécessaire un réglage complet par un technicien qualifié.
 - e. si l'appareil est tombé ou a été endommagé ;
 - f. si l'appareil présente une anomalie. Toute anomalie constatée est le signe qu'une réparation est nécessaire.
- Pièces de rechange—Si des pièces sont à remplacer, assurez-vous que le technicien utilise bien les pièces de rechange prescrites par le fabricant ou des pièces ayant les mêmes caractéristiques et performances que les pièces d'origine. L'utilisation de pièces non autorisées peut occasionner un incendie ou une électrocution et/ou exposer à d'autres risques.
- Vérifications de sécurité—Après un dépannage ou une réparation, demandez au technicien d'effectuer les vérifications de sécurité nécessaires pour s'assurer que le téléviseur est en bon état de fonctionnement.
- Montage au plafond ou au mur—Si vous montez l'appareil au mur ou au plafond, observez la procédure d'installation recommandée par le fabricant.
- Polarisation—Il se peut que le cordon de courant alternatif de l'adaptateur secteur soit doté d'une fiche secteur polarisée (fiche ayant une lame plus large que l'autre). Cette fiche ne peut être enfoncée dans la prise de courant que dans un seul sens. Ceci est une caractéristique de sécurité. Si vous ne parvenez pas à enfoncer complètement la fiche dans la prise, essayez de l'enfoncer dans l'autre sens. Si cela n'est pas possible, votre prise est de modèle ancien et vous devrez la faire remplacer par un électricien. Ne passez pas outre la caractéristique de sécurité de la fiche polarisée.



CONSIGNES DE SÉCURITÉ IMPORTANTES (suite)

- **Nettoyage**—Avant de nettoyer l'appareil, débranchez le cordon d'alimentation de la prise de courant. Utilisez un chiffon humide pour nettoyer l'appareil. N'utilisez pas de produits de nettoyage liquides ou en aérosol.

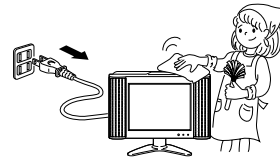

- **Eau et humidité**—N'utilisez pas l'appareil près de l'eau (baignoire, lavabo, évier, cuve de lessivage, piscine, etc.) ou dans un sous-sol humide.

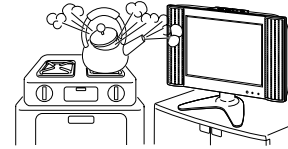

- **Support**—Ne placez pas l'appareil sur un chariot, support, trépied ou table instable. Il pourrait blesser gravement quelqu'un en tombant et être endommagé. N'utilisez qu'un chariot, support, trépied, console ou table recommandé(e) par le fabricant ou vendu(e) avec l'appareil. Si vous montez l'appareil au mur, suivez les instructions du fabricant. N'utilisez que les pièces de montage recommandées par le fabricant.



- Lorsque vous déplacez l'appareil alors qu'il se trouve sur un chariot, procédez avec les plus grandes précautions. Des arrêts brusques, une force excessive ou des irrégularités du plancher peuvent provoquer sa chute du chariot.



- **Aération**—Les orifices et autres ouvertures du boîtier sont destinés à l'aération. Ne les bouchent pas et ne les couvrent pas. Une aération insuffisante peut provoquer une surchauffe et/ou raccourcir la durée de service de l'appareil. Ne placez pas l'appareil sur un lit, un canapé, un tapis ou une autre surface similaire car ceci pourrait boucher les ouvertures d'aération. Cet appareil n'est pas prévu pour être encastré. Ne le placez pas dans un endroit clos tel qu'une bibliothèque ou un casier, sauf si l'aération est suffisante et si les instructions du fabricant sont respectées.

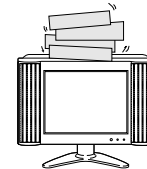

- Le panneau LCD de cet appareil est en verre. Un choc ou une chute peut le briser. Si le panneau LCD se casse, veillez à ne pas vous blesser avec les morceaux de verre.

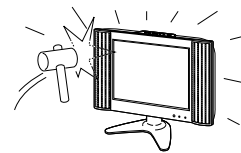

- **Sources de chaleur**—Ne placez pas cet appareil près de sources de chaleur telles que radiateurs, appareils de chauffage, poêles ou autres appareils dégageant de la chaleur (y compris les amplificateurs).

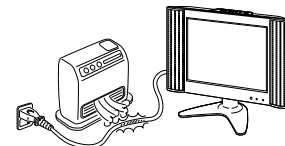

- Le panneau LCD est un produit de très haute technologie. Il compte 921 600 transistors en couche mince (TFT) qui assurent une image finement détaillée. Il est possible que quelques pixels de l'écran (points fixes bleus, verts ou rouges sur l'écran) ne soient pas actifs. Ceci n'affecte pas la performance du téléviseur.



CONSIGNES DE SÉCURITÉ IMPORTANTES (suite)

- Si le téléviseur est raccordé à une antenne extérieure, assurez-vous que celle-ci est reliée à la terre afin de protéger le poste contre les sautes de tension et l'accumulation de charges électrostatiques. La section 810 du Code national de l'électricité fournit des informations sur la mise à la terre correcte du mât d'antenne et de sa structure de support, la mise à la terre de la descente d'antenne à une unité de décharge d'antenne, le calibre des conducteurs de terre, l'emplacement de l'unité de décharge d'antenne, le raccordement aux électrodes de terre et les conditions requises pour l'électrode de terre.

EXEMPLE DE MISE À LA TERRE D'UNE ANTENNE
SELON LE CODE NATIONAL DE L'ÉLECTRICITÉ

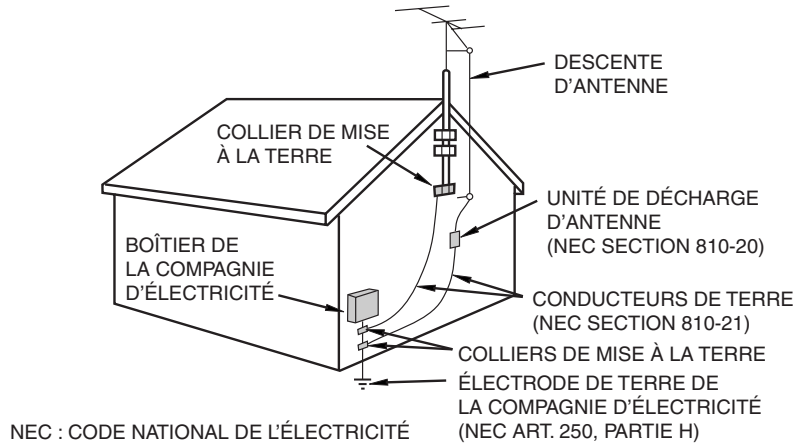

- Pour mieux protéger ce téléviseur pendant un orage ou lorsqu'il doit rester longtemps sans surveillance et inutilisé, débranchez-le de la prise murale et déconnectez l'antenne. Ceci l'empêchera d'être endommagé par la foudre ou les surtensions de la ligne électrique.

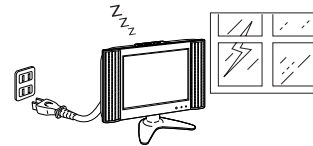

- L'antenne extérieure ne doit pas se trouver à proximité de lignes électriques aériennes ou d'autres circuits d'éclairage ou de distribution électrique. Elle ne doit pas non plus être installée sur une position d'où elle pourrait tomber sur ces lignes ou circuits. Lors de l'installation d'une antenne extérieure, toutes les précautions doivent être prises pour ne pas toucher ces lignes ou circuits électriques. Tout contact avec eux pourrait être mortel.

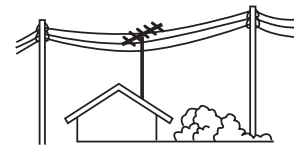
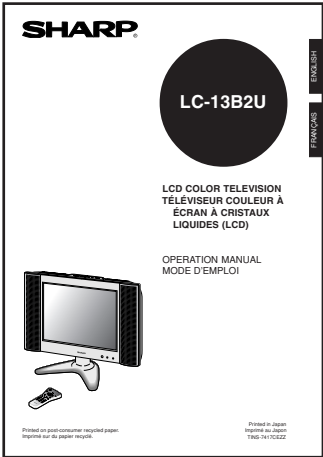
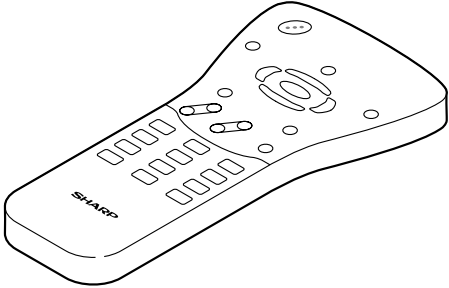

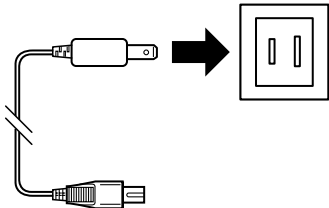
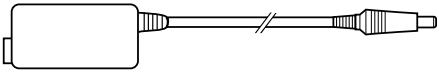
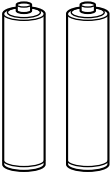
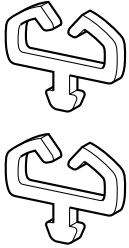

TABLE DES MATIÈRES

	Page
CHER CLIENT SHARP	3
CONSIGNES DE SÉCURITÉ IMPORTANTES	3-5
ACCESSOIRES FOURNIS	7
PRÉPARATION	8-10
Utilisation de la télécommande	8
Piles de la télécommande	8
Branchement au secteur	9
Raccordement de l'antenne	9, 10
COMMANDES À L'AVANT ET L'ARRIÈRE	11-13
Retrait du couvercle arrière	13
Écoute avec un casque	13
TÉLÉCOMMANDE	14
OPÉRATIONS DE BASE	14-17
Mise sous tension	15
Sélection du mode TV/VIDEO [AV1/AV2/COMPOSANT/TV]	15
Volume sonore	16
Comment allumer le téléviseur et l'éteindre (mise en veille)	16
Changement de chaîne	17
SÉLECTION DES OPTIONS DU MENU	18
Comment sélectionner une option de menu	18
RÉGLAGES	19-34
Comment régler l'option de menu MINUT. REGLAGE	19
Comment régler l'option de menu LUMINOSITE	20
Comment régler l'option de menu LANGUE	21
Comment régler l'option de menu REGLAGE IMAGE	22, 23
Comment régler l'option de menu CARACTERIST.	24
Comment régler l'option de menu REGLAGE	25, 26
Comment régler l'option de menu ECRAN BLEU	27
Comment régler l'option de menu SOUS-TITRAGE	28
Comment régler l'option de menu CLASS. PUCE V	29-34
RACCORDEMENT À DES APPAREILS EXTERNES	35-37
GUIDE DE DÉPANNAGE	38, 39
FICHE TECHNIQUE	40
SCHÉMAS DIMENSIONNELS	41

ACCESSOIRES FOURNIS

Assurez-vous qu'aucun des accessoires suivants ne manque :

<p>Mode d'emploi</p>  <p>TINS-7417CEZZ</p>	<p>Télécommande (sans fil)</p>  <p>RRMCG1664CESA</p>	
<p>Câble d'antenne</p>  <p>QCNW-5730CEZZ</p>	<p>Cordon d'alimentation</p>  <p>QACCD3097CEPA</p>	
<p>Adaptateur secteur</p>  <p>UADP-0228CEPZ</p>	<p>Piles de format AAA (x2)</p>  <p>UBATU0026GEZZ</p>	<p>Attache-câbles (x2)</p>  <p>LHLDW0109CEZZ</p>

PRÉPARATION

Utilisation de la télécommande

- Lorsque vous utilisez la télécommande, dirigez-la vers le capteur de télécommande du téléviseur. Le fonctionnement de la télécommande peut être empêché par la présence d'objets entre elle et le capteur.

Précautions d'utilisation de la télécommande

- Ne soumettez pas la télécommande à des chocs. Protégez-la contre les liquides et ne la placez pas dans des endroits très humides.
- N'installez pas ou ne placez pas la télécommande en plein soleil. La chaleur pourrait la déformer.
- La télécommande risque de mal fonctionner si le capteur de télécommande du téléviseur reçoit directement les rayons du soleil ou un fort éclairage. Changez dans ce cas l'orientation de l'éclairage ou du téléviseur ou utilisez la télécommande plus près du capteur.

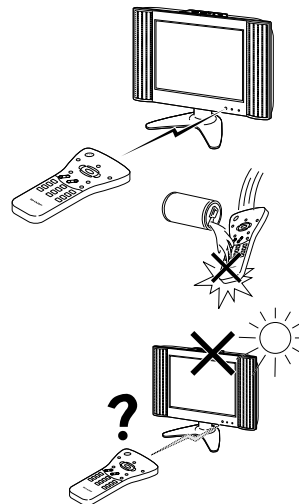

Piles de la télécommande

Si vous ne parvenez plus à commander les fonctions du téléviseur couleur LCD avec la télécommande, remplacez les piles.

- 1** Ouvrez le couvercle du logement des piles.

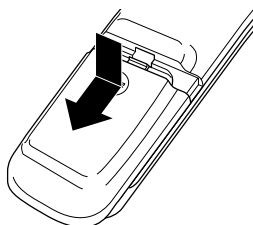

- Faites glisser le couvercle tout en l'enfonçant.

- 2** Mettez les piles en place (2 piles de format AAA fournies).

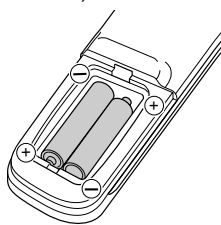

- Disposez les piles en faisant correspondre leur polarité avec les indications (+) et (-) du logement des piles.

- 3** Refermez le couvercle du logement.

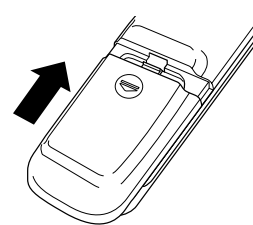

⚠ Attention !

Précautions pour les piles

Si les piles ne sont pas correctement utilisées, elles peuvent couler et/ou exploser. Observez les instructions ci-dessous.

- Disposez les piles en faisant correspondre leur polarité avec les indications (+) et (-) du logement.
- Des piles de types différents n'ont pas les mêmes caractéristiques. N'utilisez pas plusieurs types de piles ensemble.
- N'utilisez pas une pile neuve avec une pile usagée. Ceci raccourcirait la durée de service de la pile neuve et/ou pourrait faire couler la pile usagée.
- Retirez les piles dès qu'elles sont hors d'usage.
Le liquide chimique qui en coule peut provoquer des éruptions cutanées. Si les piles coulent, essayez immédiatement le liquide avec un chiffon.
- Il se peut que les piles livrées avec le téléviseur durent moins longtemps que la normale. Ceci est dû aux conditions de stockage.
- Si vous prévoyez que la télécommande restera longtemps inutilisée, retirez les piles.



PRÉPARATION (suite)

Branchement au secteur

Raccordez à la borne d'entrée de courant continu du téléviseur.

Branchez à une prise de courant.

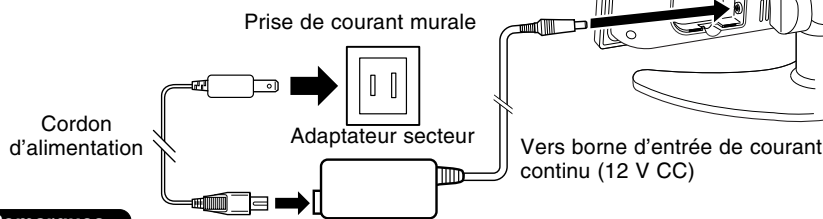

Remarques :

- Si le type de prise de murale le rend nécessaire, utilisez une fiche adaptatrice secteur en vente dans le commerce.
- Lorsque vous raccordez l'adaptateur secteur, éteignez toujours l'interrupteur **MAIN POWER** du téléviseur LCD.
- Lorsque vous prévoyez que le téléviseur restera longtemps inutilisé, débranchez toujours les cordons de l'adaptateur secteur au niveau du téléviseur et de la prise murale.

Raccordement de l'antenne

RACCORDEMENT AU RÉSEAU DE TÉLÉVISION PAR CÂBLE

- Le téléviseur est doté d'un connecteur pour câble coaxial de 75 ohms rendant facile le raccordement. Pour raccorder le câble coaxial de 75 ohms au téléviseur, le visser sur la borne ANT.
- Certaines compagnies de télévision par câble proposent des "chaînes payantes". Les signaux de ces chaînes sont cryptés et un convertisseur/décodeur de télévision par câble est généralement fourni à l'abonné par la société de télévision par câble. Ce convertisseur/décodeur est nécessaire pour voir en clair les chaînes cryptées. (Réglez votre téléviseur sur la chaîne 3 ou 4 car l'une de ces chaînes est généralement utilisée. Si vous avez des doutes, consultez votre compagnie de télévision par câble.) Pour plus d'informations sur l'installation de la télévision par câble, adressez-vous à votre compagnie de télévision par câble. L'une des méthodes possibles d'utilisation du convertisseur/décodeur fourni par votre compagnie de télévision par câble est expliquée ci-dessous.

Note : Un commutateur RF muni de deux entrées (A et B) est nécessaire (non fourni).

Position "A" du commutateur RF (non fourni) : Vous pouvez voir toutes les chaînes non cryptées en utilisant les touches de sélection des chaînes du téléviseur.

Position "B" du commutateur RF (non fourni) : Vous pouvez voir les chaînes cryptées via le convertisseur/décodeur en utilisant les touches de sélection des chaînes du convertisseur.

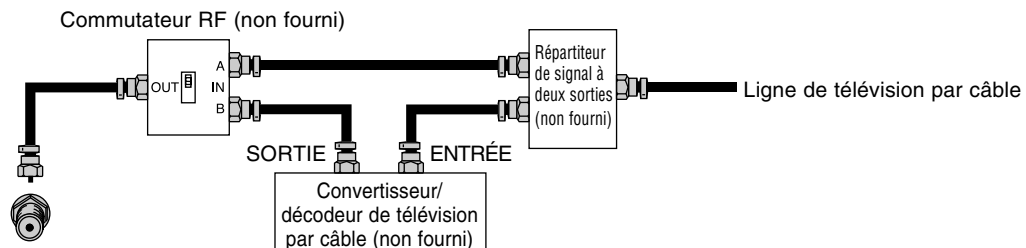

Remarque :

- Pour le type de répartiteur, commutateur RF ou multiplexeur éventuellement nécessaires, consultez votre revendeur ou service après-vente SHARP.

PRÉPARATION (suite)

Raccordement de l'antenne (suite)

ANTENNES

- L'antenne joue un rôle plus important pour la réception couleur que pour la réception noir et blanc. Il est donc vivement recommandé d'utiliser une antenne extérieure de bonne qualité. Vous trouverez ci-dessous une brève explication des modes de raccordement pour les différents systèmes d'antenne.

1. Une antenne de 75 ohms comporte généralement un câble rond avec un connecteur F qui peut être facilement raccordé sans outils à la borne (non fourni).

Connecteur F



Câble coaxial de 75 ohms (rond)

2. Une antenne de 300 ohms comporte un câble plat à deux conducteurs ("câble méplat") pouvant être raccordé à une borne de 75 ohms par l'intermédiaire d'un adaptateur 300-75 ohms (non fourni).



Câble méplat de 300 ohms (plat)

RACCORDEMENT D'UNE ANTENNE EXTÉRIEURE

- Utilisez l'un des deux schémas ci-dessous pour raccorder l'antenne extérieure.
A : Utilisation d'une antenne extérieure mixte VHF/UHF
B : Utilisation d'antennes extérieures VHF et/ou UHF séparées
- Raccordez le câble de l'antenne extérieure à la borne ANT. au dos du téléviseur.

A. Antenne mixte VHF/UHF

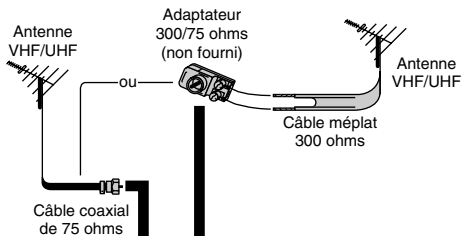

Vers borne d'entrée d'antenne

Câble d'antenne (fourni)

B. Antennes VHF et/ou UHF séparées

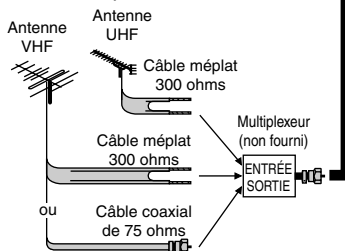

COMMANDES À L'AVANT ET L'ARRIÈRE

Téléviseur (face avant)

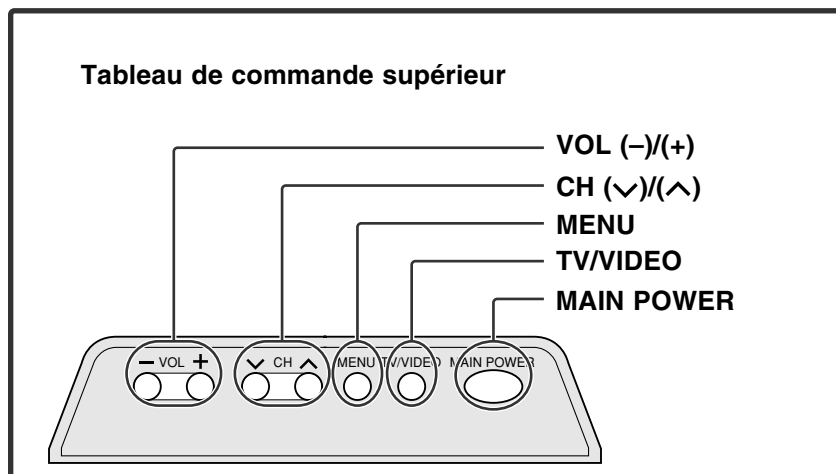

Haut-parleur

Haut-parleur

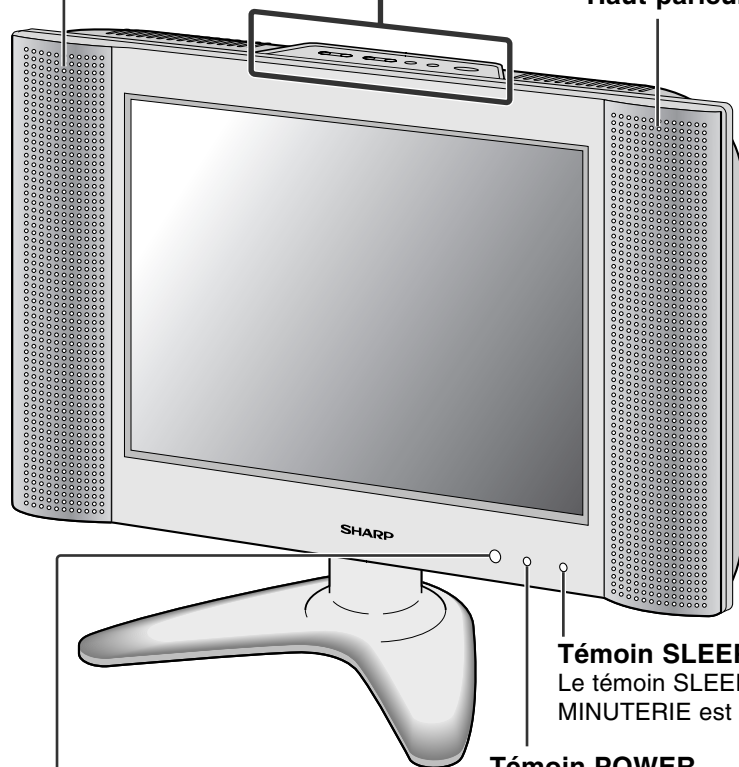

Pour modifier l'angle vertical du téléviseur LCD, l'écran peut être incliné jusqu'à un maximum de 10 degrés vers l'avant ou de 20 degrés vers l'arrière. Le téléviseur peut également pivoter de 90 degrés à l'horizontale. Réglez l'inclinaison et l'orientation sur la position offrant le meilleur confort de vision.

Capteur de télécommande
(L'emplacement réel n'est pas visible.)

Témoin SLEEP

Le témoin SLEEP s'allume en rouge lorsque la MINUTERIE est activée.

Témoin POWER

Le témoin s'allume en vert lorsque le téléviseur est allumé et en rouge lorsqu'il est en veille (il ne s'allume pas lorsque l'interrupteur MAIN POWER est sur OFF).

Remarque :

- Les touches TV/VIDEO, CH (^)/(v) et VOL (+)/(-) sur le téléviseur remplissent les mêmes fonctions que les touches correspondantes sur la télécommande. Fondamentalement, le présent mode d'emploi fournit des explications basées sur l'opération à l'aide de la télécommande.



COMMANDES À L'AVANT ET L'ARRIÈRE (suite)

Téléviseur (face arrière)

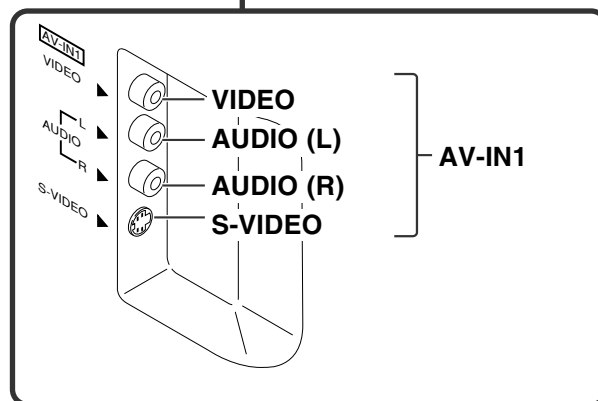
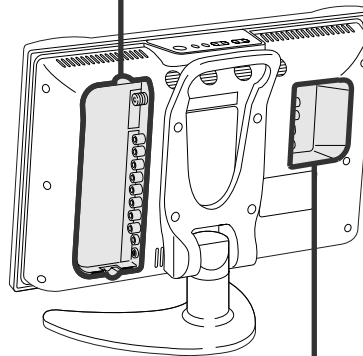
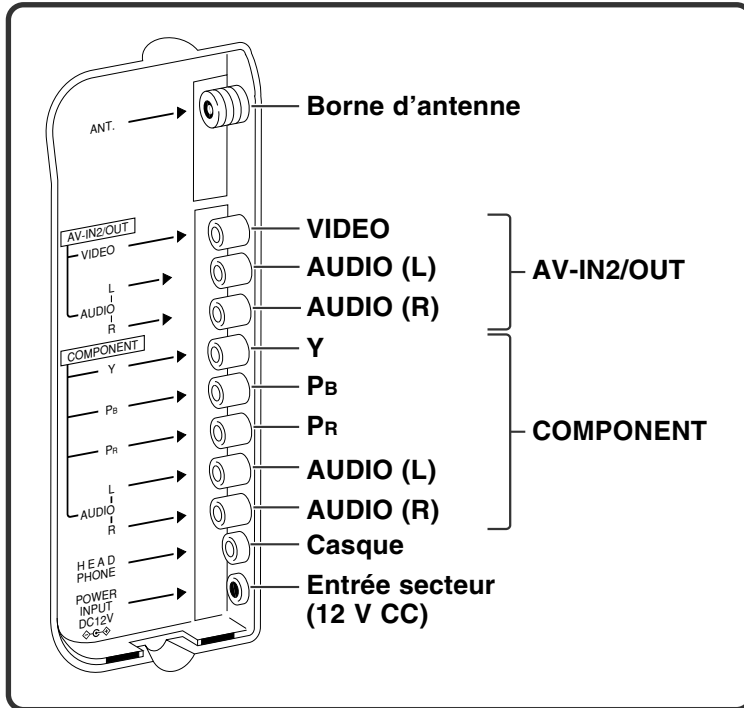

COMMANDES À L'AVANT ET L'ARRIÈRE (suite)

Retrait du couvercle arrière

- Pour pouvoir brancher les cordons de raccordement aux bornes arrière, vous devez retirer le couvercle arrière. Tirez le couvercle arrière vers vous avec précautions.
- Remettez le couvercle en place. Introduisez complètement les 2 crochets du couvercle arrière au dos du téléviseur.

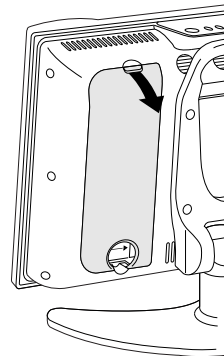

Écoute avec un casque

- Branchez la minifiche du casque à la prise HEADPHONE au dos du téléviseur.

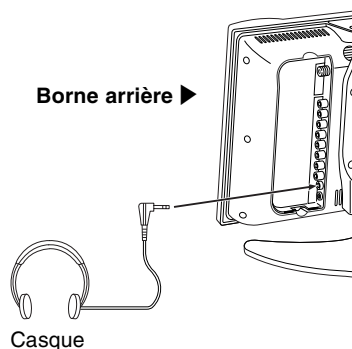

▼ Affichage à l'écran

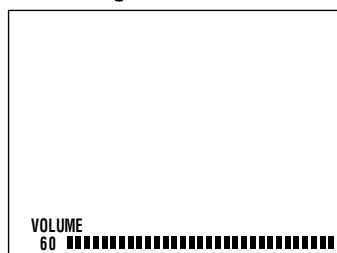

Remarques :

- Le casque n'est pas fourni comme accessoire.
- Aucun son n'est émis par les haut-parleurs du téléviseur lorsqu'un casque à minifiche est branché dans la prise HEADPHONE.

TÉLÉCOMMANDE

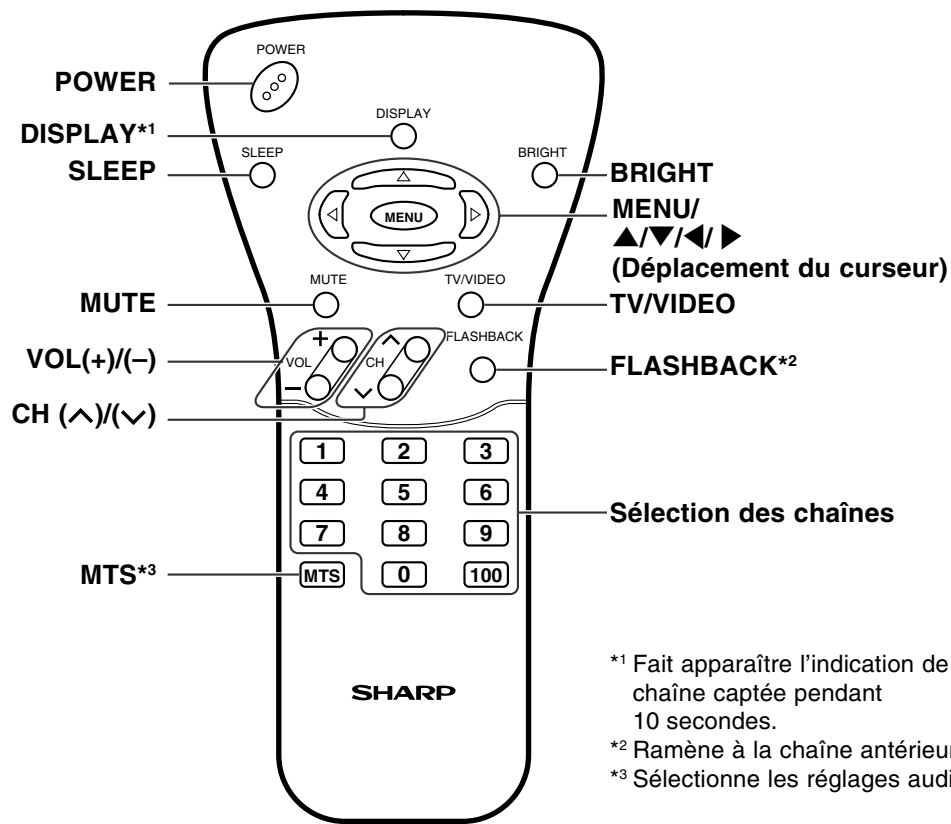

*1 Fait apparaître l'indication de la chaîne captée pendant 10 secondes.

*2 Ramène à la chaîne antérieure.

*3 Sélectionne les réglages audio.

OPÉRATIONS DE BASE

Ce téléviseur a été réglé en usine pour le système de télévision des États-Unis. Pour le Brésil, l'Argentine et l'Uruguay, sélectionnez le système de couleur respectif avant l'utilisation en consultant le tableau ci-dessous.

En mode ENTRÉE VIDÉO, ce téléviseur est compatible avec tous les systèmes de couleur du monde et la sélection du système s'effectue automatiquement.

Pays	Système de télévision	Système de couleur sélectionné en usine		Réglage par l'utilisateur
		TV	Vidéo	TV
États-Unis	Couleur : NTSC Ch TV : ch US	NTSC (N358) Ch US	World Multi Auto System	Non requis ou non applicable
Canada, Mexique, Amérique latine	Couleur : NTSC Ch TV : ch US	NTSC (N358) Ch US	World Multi Auto System	Non requis ou non applicable
Brésil	Couleur : PAL-M Ch TV : ch US	NTSC (N358) Ch US	World Multi Auto System	Sélectionnez PAL-M comme système de couleur (voir page 23).
Argentine, Uruguay	Couleur : PAL-N Ch TV : ch US	NTSC (N358) Ch US	World Multi Auto System	Sélectionnez PAL-N comme système de couleur (voir page 23).

* Le World Multi Auto System est compatible avec tous les systèmes indiqués ci-dessous.

- ① N358
- ② N443
- ③ PAL
- ④ PAL-M
- ⑤ PAL-N
- ⑥ SECAM
- ⑦ PAL-60

OPÉRATIONS DE BASE (suite)

Mise sous tension

Section de commande du téléviseur

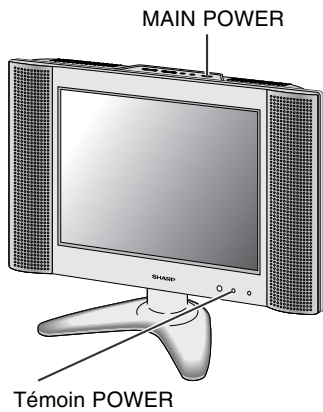

- 1 Sur la partie supérieure du téléviseur, appuyez sur **MAIN POWER** pour le mettre téléviseur sous tension.
- 2 Le témoin POWER passe instantanément du rouge au vert et le téléviseur s'allume.

Remarque :

- L'indication du mode d'entrée disparaît après quelques secondes.

▼ Affichage à l'écran

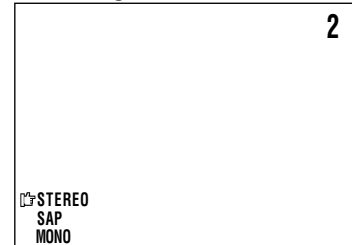

Sélection du mode TV/VIDEO [AV1/AV2/COMPOSANT/TV]

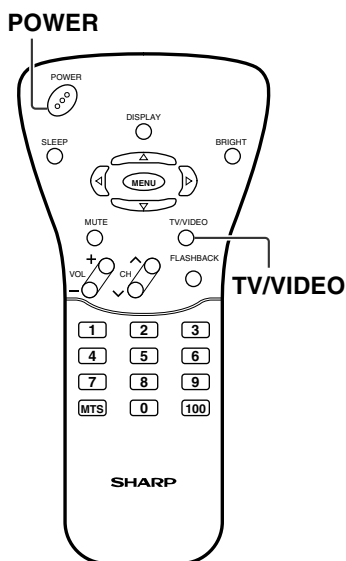

- 1 Allumez l'appareil vidéo raccordé au téléviseur.
- 2 Appuyez sur **TV/VIDEO** pour sélectionner la source d'entrée. A chaque pression sur la touche **TV/VIDEO**, l'écran affiche le mode AV1, AV2, COMPOSANT ou TV.

Remarque :

- L'indication du mode d'entrée AV reste affichée pendant 3 secondes :
- AV1 : Appareil vidéo raccordé aux bornes d'entrée AV1
Le téléviseur est également doté d'une borne d'entrée S-Vidéo pour l'entrée AV1. Si des appareils sont raccordés à la fois à la borne S-Vidéo et aux bornes vidéo normales, la borne d'entrée S-Vidéo a priorité.
- AV2 : Le mode AV2 permet de régler le téléviseur aux caractéristiques prédéfinies et de sélectionner le mode ENTREE ou SORTIE. L'indication AV2 ne s'affiche pas lorsque le mode sélectionné est SORTIE. (Pour plus d'informations sur le réglage du mode AV-OUT, voir page 24.)
- COMPOSANT : Appareil vidéo raccordé aux bornes d'entrée COMPONENT.

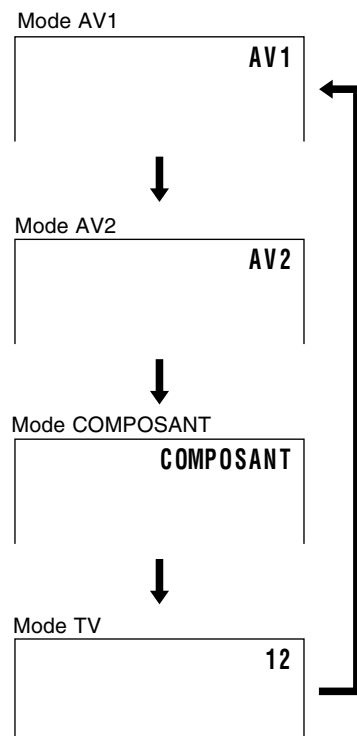

OPÉRATIONS DE BASE (Suite)

Volume sonore

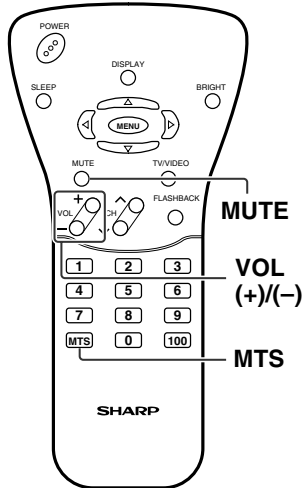

1 Appuyez sur **VOL (+)** pour augmenter le volume sonore. Le nombre de segments de l'indicateur augmente.

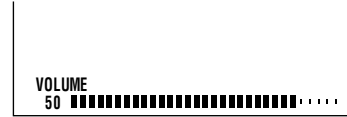

2 Appuyez sur **VOL (-)** pour diminuer le volume sonore. Le nombre de segments de l'indicateur diminue.

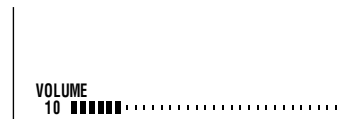

Mise en sourdine

1 Appuyez sur **MUTE** pour couper momentanément le son. Le symbole de SOURDINE  s'affiche pendant 4 secondes.



2 Appuyez sur **MUTE** ou **VOL (+)/(-)** pour ramener le son au niveau antérieur. La fonction de sourdine est automatiquement désactivée lorsque vous appuyez sur l'une des touches suivantes : **POWER**, **VOL (+)/(-)**, ou **MTS**.

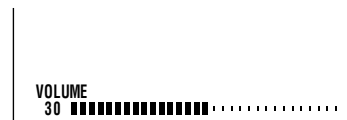

Pour sélectionner MTS (son multicanal de téléviseur)

1 Appuyez sur **MTS** pour afficher l'écran MTS.

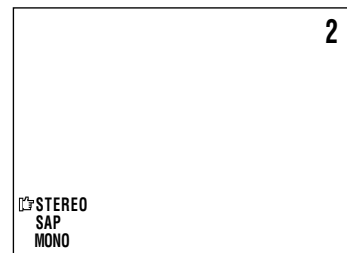

2 Appuyez sur **MTS** pour sélectionner les réglages **MTS**.

- [STEREO] : audio stéréo
- [SAP] : second programme audio
- [MONO] : audio mono

Comment allumer le téléviseur et l'éteindre (mise en veille)

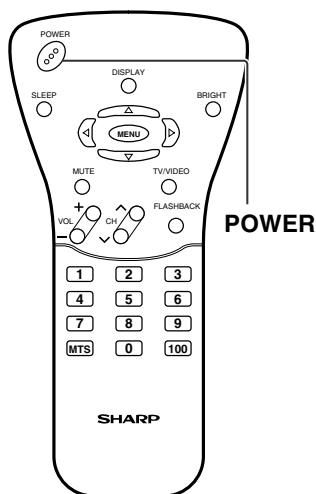

Pour éteindre le téléviseur LCD

Appuyez sur **POWER** de la télécommande.
Lé témoin POWER s'allume en rouge.

Pour rallumer le téléviseur LCD

Appuyez à nouveau sur **POWER**.
Le témoin POWER s'allume en vert.

OPÉRATIONS DE BASE (suite)

Changement de chaîne

Pour changer de chaîne, utilisez les touches de **Sélection des chaînes** de la télécommande.

- Ce téléviseur LCD vous permet de sélectionner jusqu'à 125 chaînes (1 à 125). Pour sélectionner une chaîne, saisissez un numéro à 2 ou 3 chiffres.

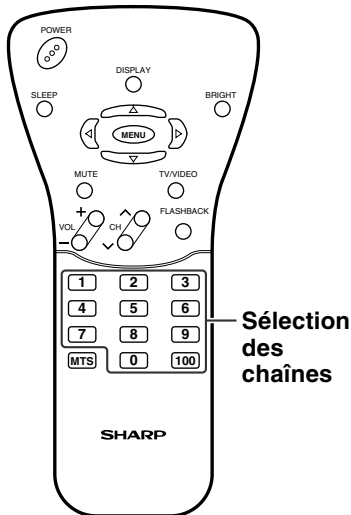

Pour sélectionner un numéro de chaîne à 1 ou 2 chiffres (ex. : chaîne 5) :

Complétez la procédure qui suit à l'intérieur de 4 secondes.

- 1 Appuyez sur la touche ①.
- 2 Appuyez sur la touche ⑤.

Remarque :

- Lors de la sélection d'un numéro de chaîne à 1 chiffre, appuyez d'abord sans faute sur la touche ①.

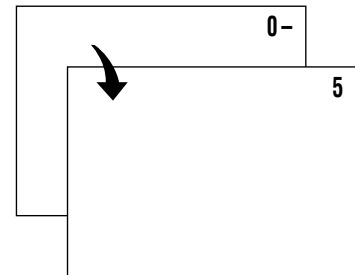

Pour sélectionner une chaîne à 3 chiffres (ex. : chaîne 115) :

Complétez la procédure qui suit à l'intérieur de 4 secondes.

- 1 Appuyez sur la touche ⑩.
- 2 Appuyez sur la touche ①.
- 3 Appuyez sur la touche ⑤.

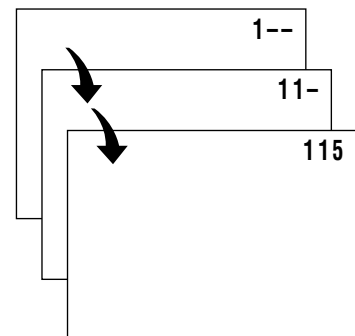

Pour changer les chaînes avec les touches CH (∧)/(∨) de la télécommande

Hertziennes Lorsque vous appuyez sur CH (∧), les chaînes changent dans l'ordre suivant :

(antenne) 2 → 3 → ... → 68 → 69 → 2 → 3 → ...

Lorsque vous appuyez sur CH (∨), les chaînes changent dans l'ordre suivant :

3 → 2 → 69 → 68 → ... → 3 → 2 → ...

Câble Lorsque vous appuyez sur CH (∧), les chaînes changent dans l'ordre suivant :

1 → 2 → 3 → ... → 125 → 1 → 2 → 3 → ...

Lorsque vous appuyez sur CH (∨), les chaînes changent dans l'ordre suivant :

3 → 2 → 1 → 125 → ... → 3 → 2 → 1 → ...

SÉLECTION DES OPTIONS DU MENU

Comment sélectionner une option de menu

- Ce téléviseur LCD vous permet d'effectuer les divers réglages à l'aide de l'écran MENU. Sélectionnez l'option de menu désirée de la manière décrite ci-dessous, puis passez à la page indiquée pour plus de détails.

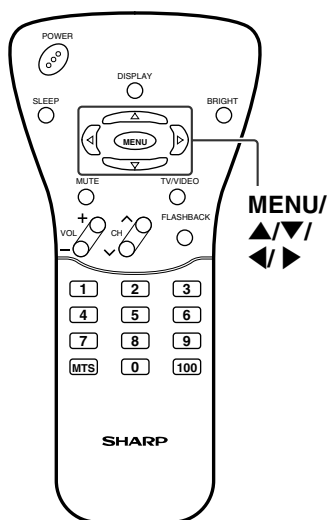

- Appuyez sur **MENU** pour afficher l'écran MENU.
- Appuyez sur **▲/▼** pour sélectionner l'option de menu désirée.
- Appuyez sur **◀/▶** pour valider.
- Appuyez sur **MENU** pour quitter.

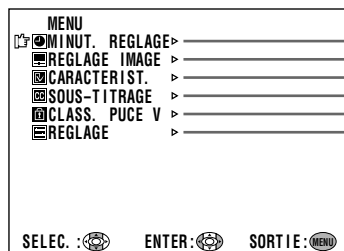

(page 19)

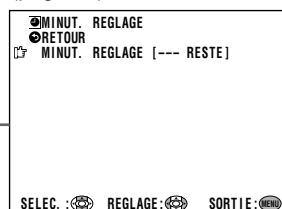

(pages 22 et 23)

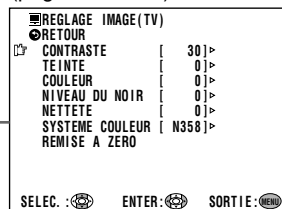

(pages 20 et 24)

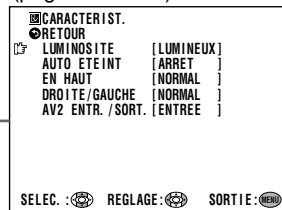

(page 28)

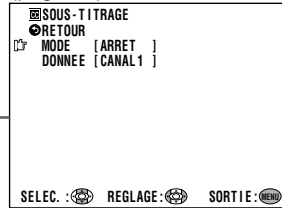

(pages 31 à 34)



(pages 21, 25 à 27)

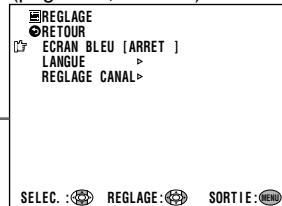

Remarques :

- TEINTE n'apparaît que lorsque le système de couleur sélectionné est N358, N443 ou AUTO en mode NTSC.
- Les paramètres affichés diffèrent selon les conditions de réglage.
- L'option sélectionnée devient jaune.
- Les options en magenta ne peuvent pas être sélectionnées.
- Mode TV
Cet appareil a été réglé en usine pour le système de couleur des États-Unis (NTSC-N358). Pour le Brésil (PAL-M), l'Argentine (PAL-N) et l'Uruguay (PAL-N), sélectionnez le système de couleur avant l'utilisation.
- SYSTEME COULEUR
Si vous réglez SYSTEME COULEUR sur AUTO, le mode AUTO détectera automatiquement le système du signal reçu et sélectionnera en conséquence le système de réception du téléviseur. Si l'image ou le son n'est pas stable, sélectionnez un SYSTEME COULEUR spécifique (et non AUTO). Cela améliorera peut-être l'image et le son.
- Pour revenir à l'écran précédent, sélectionnez RETOUR.
- Vous pouvez sélectionner certains réglages à l'aide de touches spéciales : SLEEP et BRIGHT (voir les pages 19 et 20.)

* Les indications à l'écran ci-dessus ont été agrandies pour faciliter la lecture.

RÉGLAGES

Comment régler l'option de menu MINUT. REGLAGE

Vous pouvez régler la MINUTERIE pour qu'elle mette automatiquement le téléviseur hors tension.

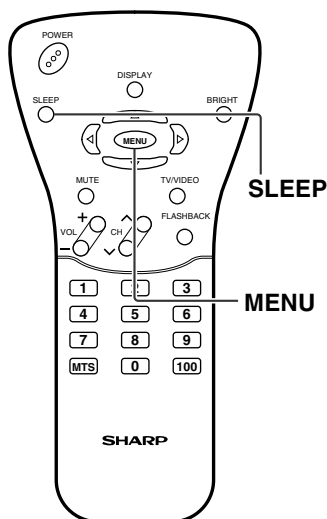

Comment régler directement la MINUTERIE.

1 Appuyez sur **SLEEP** pour afficher l'écran MINUT. REGLAGE.



2 Appuyez sur **SLEEP** pour régler la minuterie (en minutes).

Le temps peut être réglé par tranches de 30 minutes, entre 30 à 120 minutes.

La MINUTERIE est désactivée lorsque --- est affiché.

Remarque :

- L'écran MINUT. REGLAGE disparaît automatiquement au bout de 3 secondes.

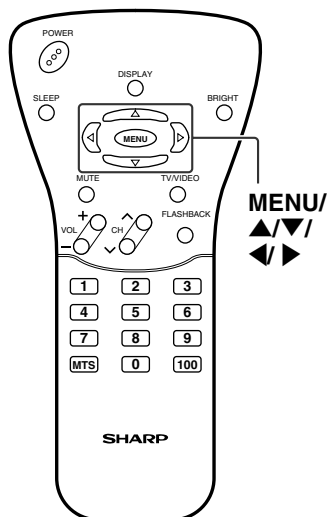

Comment régler la MINUTERIE sur l'écran MENU

1 Appuyez sur **MENU** pour afficher l'écran MENU.

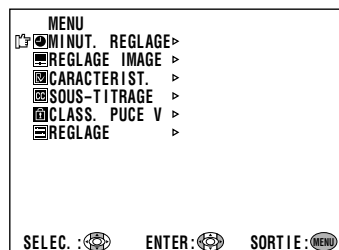

2 Appuyez sur **▲/▼** pour déplacer le curseur sur MINUT. REGLAGE.

3 Appuyez sur **◀/▶** pour afficher l'écran MINUT. REGLAGE.

4 Appuyez sur **◀/▶** pour régler la minuterie (en minutes).

Le temps peut être réglé par tranches de 30 minutes, entre 30 à 120 minutes.

La MINUTERIE est désactivée lorsque --- est affiché.

5 Appuyez sur **MENU** pour revenir à l'écran principal.

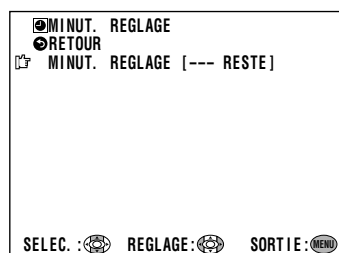

Remarques :

- Le témoin SLEEP s'allume lorsque vous activez la MINUTERIE.
- Une fois la MINUTERIE activée, le réglage de MINUTERIE est annulé et le témoin SLEEP s'éteint si vous appuyez sur **MAIN POWER** sur le téléviseur ou appuyez sur la touche **POWER** de la télécommande.
- 5 minutes avant que la MINUTERIE n'éteigne le téléviseur, l'indication 5 RESTE s'affiche à l'écran pendant 4 secondes. La MINUTERIE effectue le décompte et présente un affichage similaire de 4 secondes pour chaque minute restante, jusqu'à ce que la minuterie éteigne le téléviseur.

RÉGLAGES (suite)

Comment régler l'option de menu LUMINOSITE

Vous pouvez régler la luminosité de l'écran.

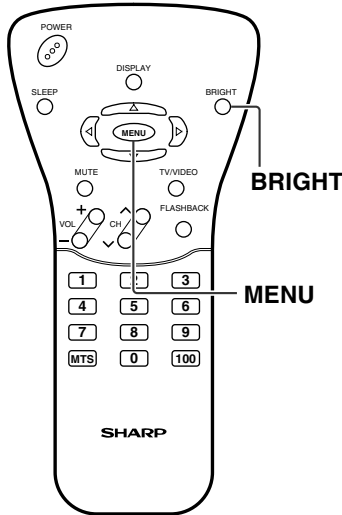

Comment régler directement la LUMINOSITE

- 1 Appuyez sur **BRIGHT** pour afficher le menu LUMINOSITE.
- 2 Appuyez sur **BRIGHT** pour sélectionner le réglage.



Remarques :

- L'écran LUMINOSITE disparaît automatiquement au bout de 3 secondes.
- [LUMINEUX] : luminosité maximale
- [NORMAL] : luminosité 60% (convient à une utilisation dans des endroits bien éclairés et économise l'énergie)
- [FONCE] : luminosité 20% (convient à une utilisation dans des endroits peu éclairés)



Comment régler la LUMINOSITE dans l'écran MENU

- 1 Appuyez sur **MENU** pour afficher l'écran MENU.
- 2 Appuyez sur **▲/▼** pour déplacer le curseur sur CHARACTERIST.
- 3 Appuyez sur **◀/▶** pour valider.

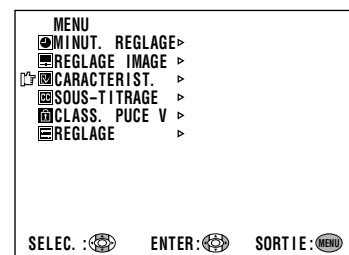
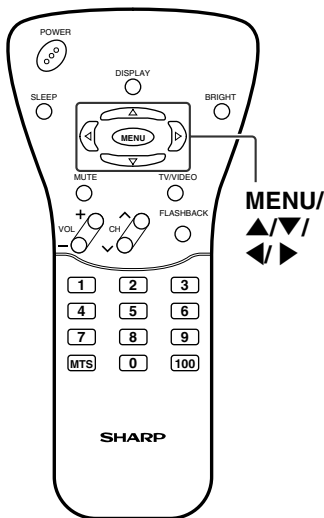

- 4 Appuyez sur **▲/▼** pour déplacer le curseur sur LUMINOSITE.
- 5 Appuyez sur **◀/▶** pour sélectionner la luminosité.
- 6 Appuyez sur **MENU** pour revenir à l'écran principal.

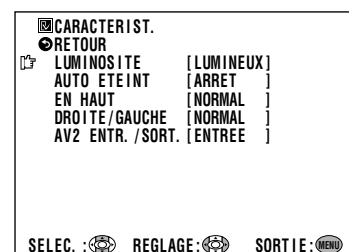



RÉGLAGES (suite)

Comment régler l'option de menu LANGUE

La langue de l'affichage sur écran peut être l'ANGLAIS, l'ESPAGNOL ou le FRANÇAIS.

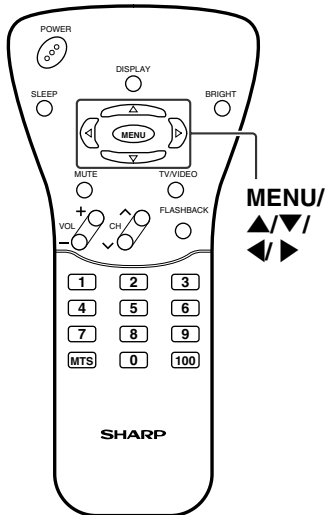

- 1 Appuyez sur **MENU** pour afficher l'écran MENU.

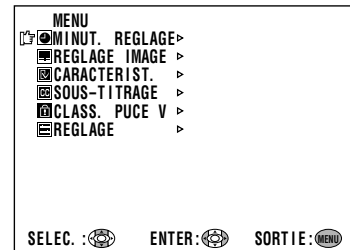

- 2 Appuyez sur ▲/▼ pour déplacer le curseur sur REGLAGE.

- 3 Appuyez sur ◀/▶ pour valider.

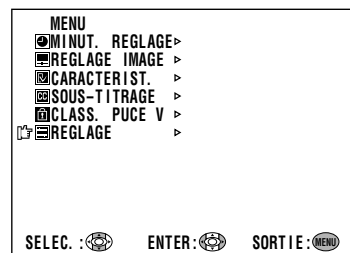

- 4 Appuyez sur ▲/▼ pour déplacer le curseur sur LANGUE.

- 5 Appuyez sur ◀/▶ pour valider.

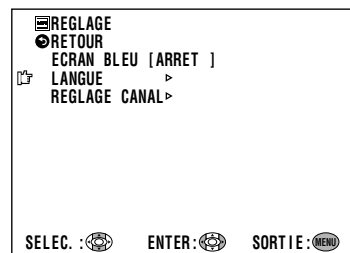

- 6 Appuyez sur ▲/▼ pour sélectionner la langue.

- 7 Appuyez sur **MENU** pour revenir à l'écran principal.



RÉGLAGES (suite)

Comment régler l'option de menu REGLAGE IMAGE

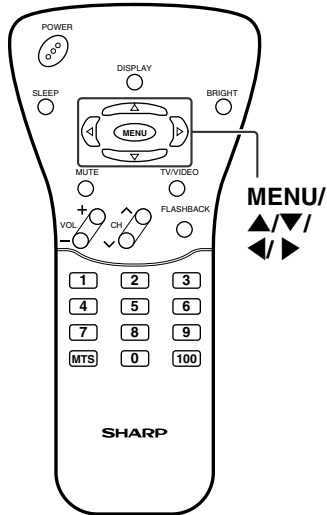

1 Appuyez sur **MENU** pour afficher l'écran MENU.

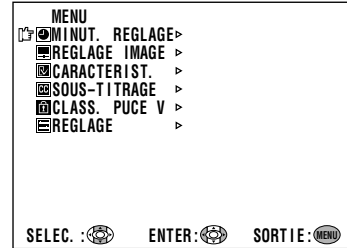

2 Appuyez sur ▲/▼ pour déplacer le curseur sur REGLAGE IMAGE.

3 Appuyez sur ◀▶ pour valider.

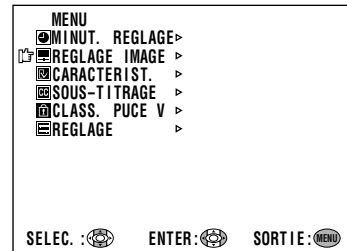

4 Appuyez sur ▲/▼ pour déplacer le curseur sur l'option à modifier.

5 Appuyez sur ◀▶ pour valider.

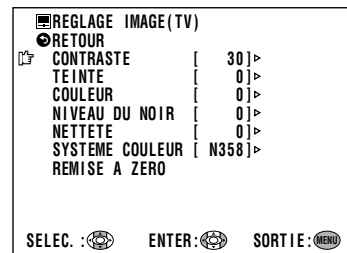

6 Appuyez sur ◀▶ pour modifier le réglage.

Remarque :

■ Pour les réglages, voir page 23.

7 Appuyez sur **MENU** pour revenir à l'écran principal.

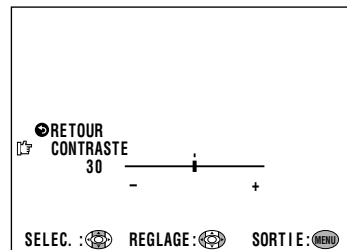



RÉGLAGES (suite)

Comment régler l'option de menu REGLAGE IMAGE (suite)

Mode TV

Option sélectionnée	Touche ◀.	Touche ▶.
CONTRASTE	Diminue le contraste	Augmente le contraste
TEINTE	Vers le violet	Vers le vert
COULEUR	Diminue l'intensité de chrominance	Augmente l'intensité de chrominance
NIVEAU DU NOIR	Diminue la luminosité	Augmente la luminosité
NETTETE	Adoucit l'image	Augmente le piqué de l'image
SYSTEME COULEUR	◁ N358 ↔ PAL-M ↔ PAL-N ▷	

Mode AV

Option sélectionnée	Touche ◀.	Touche ▶.
CONTRASTE	Diminue le contraste	Augmente le contraste
TEINTE	Vers le violet	Vers le vert
COULEUR	Diminue l'intensité de chrominance	Augmente l'intensité de chrominance
NIVEAU DU NOIR	Diminue la luminosité	Augmente la luminosité
NETTETE	Adoucit l'image	Augmente le piqué de l'image
ROUGE-BLEU	Augmente le niveau du rouge	Augmente le niveau du bleu
VERT	Diminue le niveau du vert	Augmente le niveau du vert
SYSTEME COULEUR	Appuyez sur ◀▶ pour sélectionner SYSTEME COULEUR. ▷ AUTO ↔ N358 ↔ N443 ↔ PAL ↔ PAL-M ↔ PAL-N ↔ SECAM ↔ PAL60 ◁ ■ Lorsque le mode COMPOSANT est sélectionné : ▷ AUTO ↔ NTSC ↔ PAL ◁	

Remarques :

- TEINTE n'apparaît que lorsque N358 ou N443 est sélectionné.
- Avec ECRAN BLEU, il n'est pas possible de sélectionner l'option CONTRASTE (affichée en magenta).
- Pour ramener toutes les options de menu aux réglages d'usine, sélectionnez REMISE A ZERO.
- Mode TV
Cet appareil a été réglé en usine pour le système de couleur des États-Unis (NTSC-N358). Pour le Brésil (PAL-M), l'Argentine (PAL-N) et l'Uruguay (PAL-N), réglez le système de couleur avant l'utilisation.
- SYSTEME COULEUR
Si vous réglez SYSTEME COULEUR sur AUTO, le mode AUTO détectera automatiquement le système du signal reçu et sélectionnera en conséquence le système de réception du téléviseur.
Si l'image ou le son n'est pas stable, sélectionnez un SYSTEME COULEUR spécifique (et non AUTO). Cela améliorera peut-être l'image et le son.

RÉGLAGES (suite)

Comment régler l'option de menu CHARACTERIST.

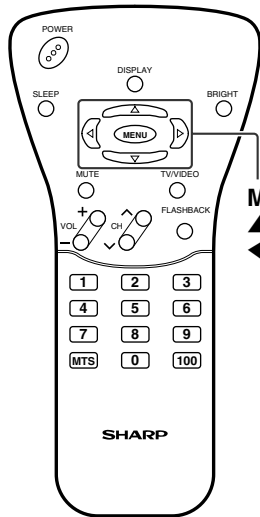

MENU/
▲/▼/
◀/▶

1 Appuyez sur **MENU** pour afficher l'écran MENU.

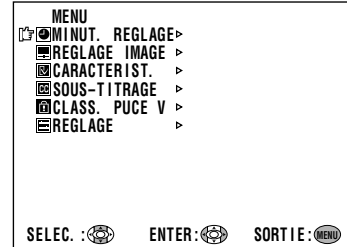

2 Appuyez sur ▲/▼ pour déplacer le curseur sur **CHARACTERIST.**

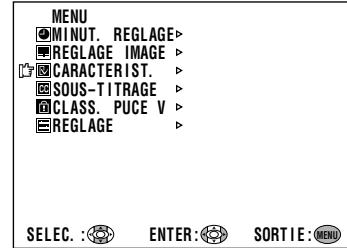



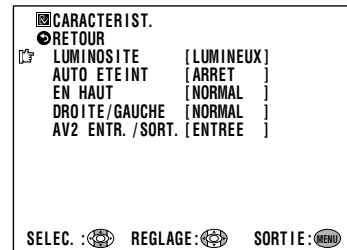

3 Appuyez sur ◀/▶ pour valider.



4 Appuyez sur ▲/▼ pour déplacer le curseur sur l'option à modifier.

5 Appuyez sur ◀/▶ pour modifier le réglage.

6 Appuyez sur **MENU** pour revenir à l'écran principal.

Paramètre sélectionné	Réglage d'usine	Réglages possibles
LUMINOSITE	[LUMINEUX] Luminosité maximale	[NORMAL] Luminosité 60 % → Convient à une utilisation dans un endroit bien éclairé. Économise l'énergie. [FONCE] Luminosité 20 % → Convient à une utilisation dans un endroit sombre.
AUTO ETEINT (en mode TV seulement)	[ARRET]	[MARCHE] Le téléviseur s'éteint automatiquement en cas d'absence de signal pendant 5 minutes. [ARRET] Cette fonction est désactivée.
EN HAUT	[NORMAL] Orientation verticale normale de l'image	[BAS] Image inversée → Affiche les images tête en bas lorsque ceci est nécessaire. 
DROITE/GAUCHE	[NORMAL] Orientation horizontale normale de l'image	[MIROIR] Image miroir → Affiche les images comme dans un miroir lorsque ceci est nécessaire. 
AV2 ENTR./SORT.	[ENTREE]	[SORTIE ] La sortie ligne est sélectionnée. Le volume de sortie est fixe. Le son du haut-parleur n'est pas coupé. [SORTIE ] La sortie de ligne est sélectionnée. Le volume de sortie est variable. Le son du haut-parleur est coupé.



RÉGLAGES (suite)

Comment régler l'option de menu REGLAGE

■ REGLAGE CANAL

Pour pouvoir capter les émissions de télévision diffusées localement, il est nécessaire de sélectionner le mode de réception (antenne ou câble).

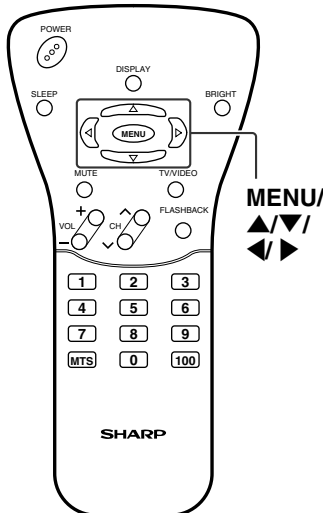

- 1 Appuyez sur **MENU** pour afficher l'écran MENU.
- 2 Appuyez sur **▲/▼** pour déplacer le curseur sur **REGLAGE**.
- 3 Appuyez sur **◀/▶** pour valider.

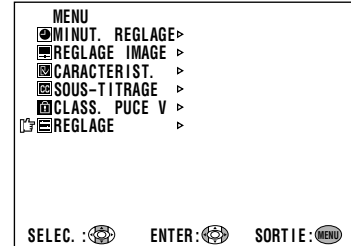

- 4 Appuyez sur **▲/▼** pour déplacer le curseur sur **REGLAGE CANAL**.
- 5 Appuyez sur **◀/▶** pour valider.

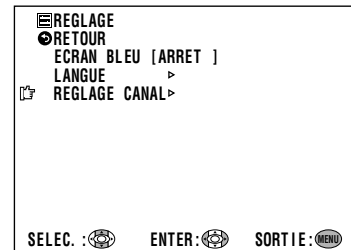

- 6 Appuyez sur **▲/▼** pour déplacer le curseur sur **ANTENNE/CABLE**.
- 7 Appuyez sur **◀/▶** pour valider.

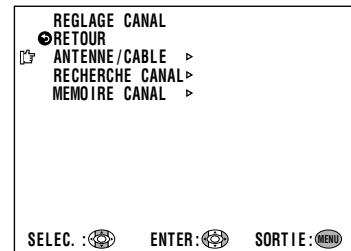

- 8 Appuyez sur **▲/▼** pour déplacer le curseur sur le mode désiré.
- 9 Appuyez sur **MENU** pour revenir à l'écran principal.

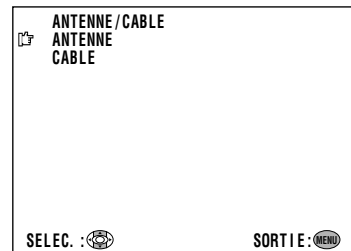

Remarque :

- Les chaînes que vous pouvez recevoir sur votre téléviseur sont :

Chaînes hertziennes (ANTENNE) :	Chaînes CABLE :
VHF : 2 à 13	1 (Mode HRC et IRC seulement)
UHF : 14 à 69	2 à 125 (STD, HRC et IRC)

RÉGLAGES (suite)

Comment régler l'option de menu REGLAGE (suite)

■ Mémorisation des chaînes de télévision

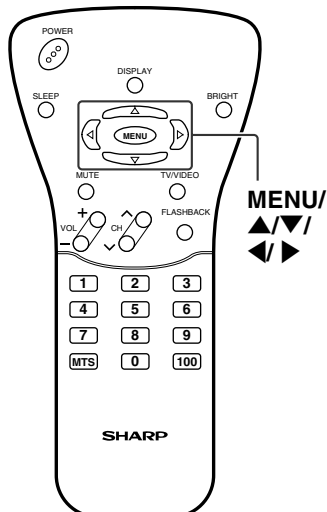

- 1 Appuyez sur **MENU** pour afficher l'écran MENU, appuyez sur ▲/▼ pour déplacer le curseur sur REGLAGE, et appuyez sur ◀/▶ pour valider.
- 2 Appuyez sur ▲/▼ pour déplacer le curseur sur REGLAGE CANAL, et appuyez sur ◀/▶ pour valider.
- 3 Appuyez sur ▲/▼ pour déplacer le curseur sur RECHERCHE CANAL, et appuyez sur ◀/▶ pour valider.
- 4 Appuyez sur ▶. Le syntoniseur recherche alors toutes les chaînes disponibles localement et les mémorise dans le téléviseur.

Remarque :

- Pour arrêter la RECHERCHE CANAL, appuyez sur ◀. La RECHERCHE CANAL s'arrête sur la chaîne actuelle et n'ajoute plus de chaînes.

- 5 Appuyez sur **MENU** pour quitter.

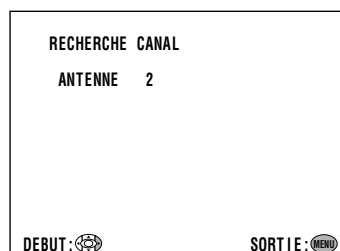
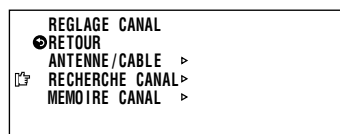

■ Ajout des chaînes faiblement captées ou additionnelles, ou suppression de chaînes non désirées de la mémoire du téléviseur

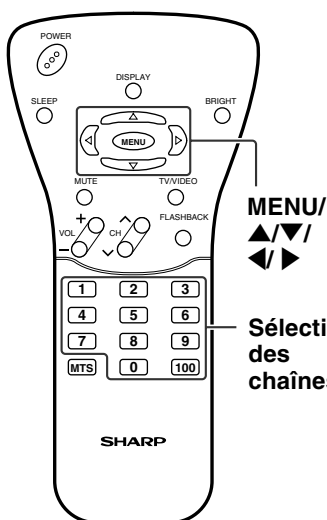

- 1 Appuyez sur **MENU** pour afficher l'écran MENU, appuyez sur ▲/▼ pour déplacer le curseur sur REGLAGE, et appuyez sur ◀/▶ pour valider.
- 2 Appuyez sur ▲/▼ pour déplacer le curseur sur REGLAGE CANAL, et appuyez sur ◀/▶ pour valider.
- 3 Appuyez sur ▲/▼ pour déplacer le curseur sur MEMOIRE CANAL, et appuyez sur ◀/▶ pour valider.
- 4 À l'aide des touches ▲/▼ ou de **Sélection des chaînes**, sélectionnez les chaînes que vous désirez ajouter ou supprimer.
- 5 Appuyez sur ▶ pour ajouter la chaîne ou sur ◀ pour supprimer la chaîne mémorisée.
- 6 Appuyez sur **MENU** pour quitter.

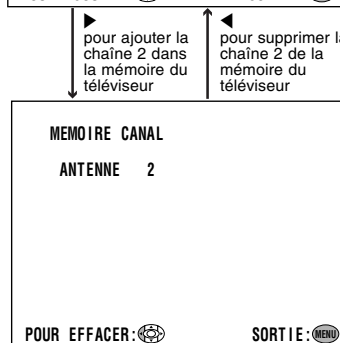
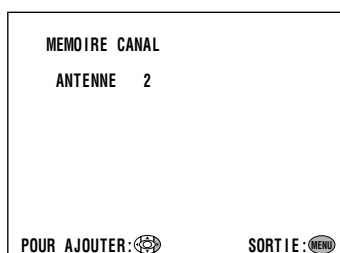
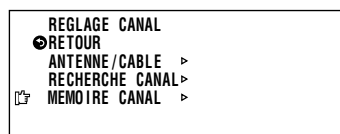

Remarque :

- Si vous appuyez à nouveau sur ▶, la mémorisation automatique des chaînes recommence et les chaînes précédemment mémorisées sont perdues.



RÉGLAGES (suite)

Comment régler l'option de menu ECRAN BLEU

■ ECRAN BLEU

Lorsque cette fonction est activée, l'écran devient automatiquement bleu lorsque aucun signal de télévision n'est reçu.

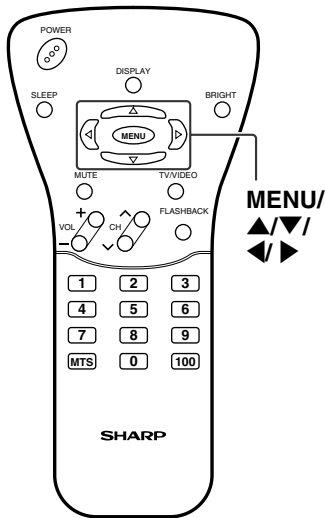

- 1 Appuyez sur **MENU** pour afficher l'écran MENU.
- 2 Appuyez sur ▲/▼ pour déplacer le curseur sur REGLAGE.
- 3 Appuyez sur ◀/▶ pour valider.

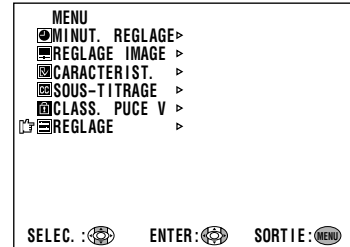

- 4 Appuyez sur ▲/▼ pour déplacer le curseur sur ECRAN BLEU.

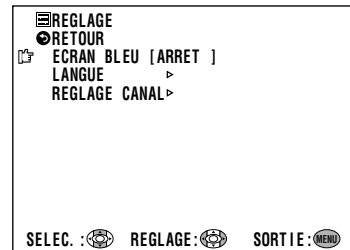

- 5 Appuyez sur ◀/▶ pour sélectionner MARCHE ou ARRET.
- 6 Appuyez sur **MENU** pour revenir à l'écran principal.

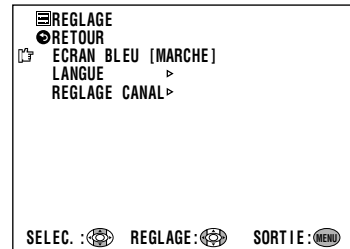

Remarques :

- Lorsque les signaux captés sont faibles ou parasités par d'autres signaux quelconques, il se peut que la fonction ECRAN BLEU soit activée. Pour continuer à regarder la télévision dans de telles conditions, réglez ECRAN BLEU sur ARRET.
- Lors le mode d'entrée AV-IN1, AV-IN2 ou COMPOSANT est sélectionné, la fonction ECRAN BLEU s'active s'il n'y a pas d'entrée de signal.

RÉGLAGES (suite)

Comment régler l'option de menu SOUS-TITRAGE

■ RÉGLAGE DU SOUS-TITRAGE

- Ce téléviseur est doté d'un décodeur de sous-titrage interne. La fonction "Sous-titrage" est un système qui transcrit à l'écran les dialogues, narrations et effets sonores d'émissions de télévision ou sources vidéo sous la forme de sous-titres (voir l'illustration ci-contre).
- Toutes les émissions et sources vidéo n'offrent pas de sous-titrage. Le symbole "CC" indique qu'un sous-titrage est disponible.
- Vous pouvez visionner une émission sous-titrée en deux modes : [S-TITRE] et [TEXTE]. Deux canaux, CH1 et CH2, sont disponibles pour chaque mode. En mode [S-TITRE], les sous-titres des dialogues et commentaires d'émissions dramatiques ou d'actualités s'affichent à l'écran tout en laissant l'image bien visible. En mode [TEXTE], diverses informations (programme des émissions, météo, etc.) indépendantes de l'émission regardée s'affichent à l'écran.

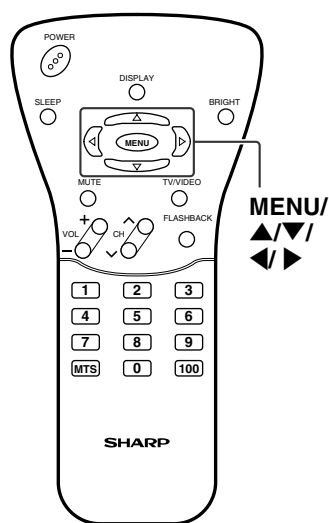

- 1 Appuyez sur **MENU** pour afficher l'écran MENU.
- 2 Appuyez sur **▲/▼** pour déplacer le curseur sur SOUS-TITRAGE.
- 3 Appuyez sur **◀▶** pour valider.
- 4 Appuyez sur **▲/▼** pour déplacer le curseur sur MODE ou DONNEE.
- 5 Appuyez sur **◀▶** pour changer l'option de SOUS-TITRAGE.
- 6 Appuyez sur **MENU** pour revenir à l'écran principal.

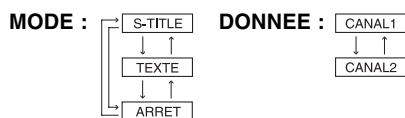
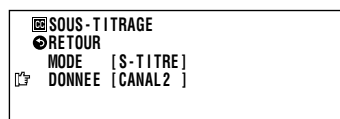
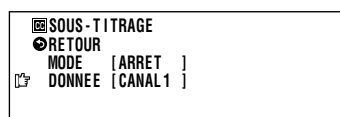
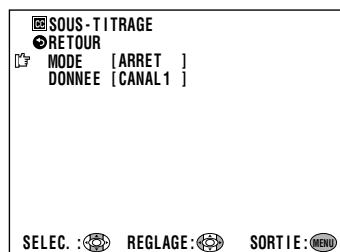
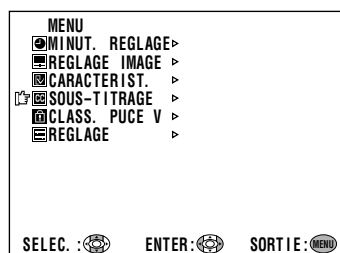

Remarques :

- Si vous appuyez sur **MUTE** lorsque vous regardez une émission pour laquelle un SOUS-TITRAGE est disponible, le téléviseur passe automatiquement en mode [S-TITRE]. Une seconde pression sur **MUTE**, ramène le poste à son état antérieur.
- En cas de mauvaise réception de l'émission ou de problèmes à la source émettrice, il se peut que le sous-titrage ne fonctionne pas normalement (carrés blancs, caractères tronqués, etc.). Ceci n'est pas nécessairement le signe d'une anomalie de votre téléviseur.
- Si vous appuyez sur une touche pour faire apparaître l'affichage sur écran quand vous regardez une émission sous-titrée, les sous-titres disparaissent momentanément.
- Lorsque le téléviseur est en mode [TEXTE] et que l'émission n'est pas télétexte, l'écran devient noir sans image pour certaines émissions. Placez alors le mode de SOUS-TITRAGE sur ARRET.

RÉGLAGES (suite)

Comment régler l'option de menu CLASS. PUCE V

■ CLASS. PUCE V

- La puce antiviolence vous permet de bloquer la réception de certaines émissions et de contrôler l'utilisation du téléviseur sur la base des données de la FCC. Elle est destinée à empêcher les enfants de regarder des scènes choquantes de violence ou de sexe.
- Deux classifications existent pour le blocage de la réception d'émissions de télévision : la classification MPAA (Association cinématographique américaine) et les TV Parental Guidelines. La classification MPAA est uniquement basée sur l'âge. Les TV Parental Guidelines sont basées sur l'âge et le contenu.
- Les émissions de télévision peuvent utiliser l'une ou l'autre de ces classifications. Pour un contrôle complet, vous devez donc régler votre poste pour ces deux classifications.

[1] CLASSIFICATION MPAA (Association cinématographique américaine)

CLASSIFICATION		
selon l'âge	G	TOUS PUBLICS. Convenable pour tous les âges.
	PG	ACCORD PARENTAL SOUHAITABLE. Certaines scènes peuvent choquer les enfants.
	PG-13	ACCORD PARENTAL INDISPENSABLE. Certaines scènes peuvent choquer les enfants de moins de 13 ans.
	R	RESTRICTION. Interdit aux moins de 17 ans non accompagnés d'un parent ou tuteur adulte.
	NC-17	INTERDIT AUX MOINS DE 17 ANS
	X	La classe X est maintenant ancienne et a été unifiée avec la classe NC-17. Elle est encore codée dans les données de films anciens.

CLASSIFICATION MPAA (exemples)

Exemple 1 :

Dans la classification selon l'âge, le niveau PG-13 est bloqué. Ceci a pour effet de bloquer automatiquement les niveaux supérieurs, c'est-à-dire R, NC-17 et X.

1. Sélection par l'utilisateur

G	----
PG	----
PG-13	BLOQUÉ
R	BLOQUÉ
NC-17	BLOQUÉ
X	BLOQUÉ

2. Tableau de blocage

G	Non bloqué
PG	Non bloqué
PG-13	Sélectionnez "Blocage"
R	Bloqué automatiquement
NC-17	Bloqué automatiquement
X	Bloqué automatiquement

Exemple 2 :

Dans la classification selon l'âge, le niveau R est bloqué. Ceci a pour effet de bloquer automatiquement les niveaux supérieurs, c'est-à-dire NC-17 et X.

1. Sélection par l'utilisateur

G	----
PG	----
PG-13	----
R	BLOQUÉ
NC-17	BLOQUÉ
X	BLOQUÉ

2. Tableau de blocage

G	Non bloqué
PG	Non bloqué
PG-13	Non bloqué
R	Sélectionnez "Blocage"
NC-17	Bloqué automatiquement
X	Bloqué automatiquement

Remarque :

- La classification MPAA est uniquement basée sur l'âge.

RÉGLAGES (suite)

Comment régler l'option de menu CLASS. PUCE V (suite)

[2] TV PARENTAL GUIDELINES

CLASSIFICATION		← selon le contenu →				
		FV (violence de fiction)	V (violence)	S (scènes de sexe)	L (langage choquant)	D (dialogues à caractère sexuel)
↑↑ selon l'âge ↓↓	TV-Y (convenable pour tous les enfants)	☒	☒	☒	☒	☒
	TV-Y7 (convenable pour les enfants à partir de 7 ans)	X	☒	☒	☒	☒
	TV-G (tous publics)		☒	☒	☒	☒
	TV-PG (accord parental souhaitable)		X	X	X	X
	TV-14 (accord parental indispensable)		X	X	X	X
	TV-MA (public adulte seulement)		X	X	X	

☒ : Vous pouvez choisir ce niveau de classification selon le contenu, mais il n'est généralement pas codé dans les émissions.

X : Vous pouvez choisir ce niveau de classification selon le contenu.

TV PARENTAL GUIDELINES (exemples)

Exemple 1 :

Lorsque TV-Y7 dans la classification selon l'âge est réglé sur BLOCAGE, cela bloque automatiquement les niveaux supérieurs : TV-G, TV-PG, TV-14 et TV-MA. De plus, D, L, S, V et FV sont automatiquement bloqués dans CONTENU, sauf si vous réglez manuellement BLOCAGE CONTENU.

1. Sélection par l'utilisateur

TV-Y	----
TV-Y7	BLOCAGE
TV-G	BLOCAGE
TV-PG	BLOCAGE
TV-14	BLOCAGE
TV-MA	BLOCAGE

BLOCAGE CONTENU (D L S V FV)

2. Tableau de blocage

	Selon du contenu				
	FV	V	S	L	D
TV-Y					
TV-Y7					
TV-G					
TV-PG					
TV-14					
TV-MA					

Selon l'âge ↑

■ TV-Y7 Sélectionnez "Blocage" ■ Bloqué automatiquement

Exemple 2 :

Si vous ne bloquez aucun niveau de la classification selon l'âge, le niveau D de la classification selon le contenu sera automatiquement bloqué.

1. Sélection par l'utilisateur

TV-Y	----
TV-Y7	----
TV-G	----
TV-PG	----
TV-14	----
TV-MA	----

BLOCAGE CONTENU (D)

2. Tableau de blocage

	Selon du contenu				
	FV	V	S	L	D
TV-Y					
TV-Y7					
TV-G					
TV-PG					
TV-14					
TV-MA					

Selon l'âge ↑

■ Bloqué automatiquement

Remarques :

- La classification selon l'âge peut être modifiée par la classification selon le contenu, mais seulement pour les combinaisons indiquées par un X dans le tableau ci-dessus.
- Si vous choisissez un niveau inférieur de la classification selon l'âge, ceci bloque les niveaux supérieurs de cette classification, quel que soit le niveau choisi pour la classification selon le contenu.
- Si vous placez TV-Y et TV-Y7 sur BLOCAGE, tous les niveaux de CONTENU sont affichés.



RÉGLAGES (suite)

Comment régler l'option de menu CLASS. PUCE V (suite)

■ POUR CHOISIR UN NIVEAU CLASS. PUCE V

[1] CLASSIFICATION MPAA

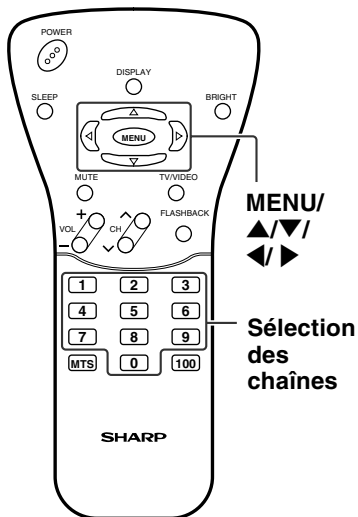

1 Appuyez sur **MENU** pour afficher l'écran MENU.

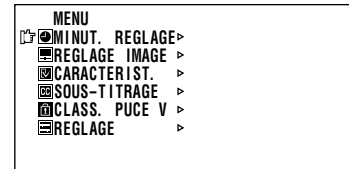

2 Appuyez sur pour déplacer le curseur sur CLASS. PUCE V, puis appuyez sur pour valider.

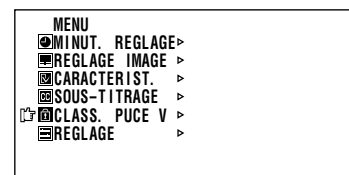

3 ENTRER NO. SECRET s'affiche. Saisissez le numéro secret à 4 chiffres à l'aide des touches de sélection des chaînes.



4 Appuyez sur pour déplacer le curseur sur MPAA, puis appuyez sur pour valider.

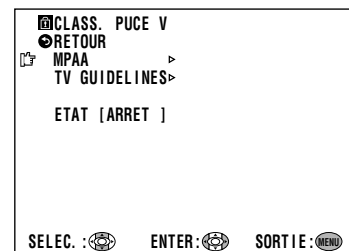

5 Appuyez sur pour déplacer le curseur sur PG, puis sur pour sélectionner BLOCAGE. Si vous placez PG sur BLOCAGE, les niveaux PG-13, R, NC-17 et X sont automatiquement bloqués.

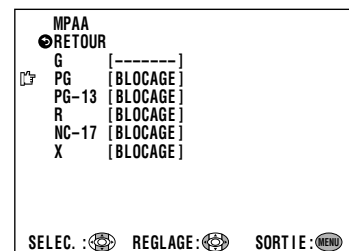

6 Appuyez sur **MENU** pour revenir à l'écran principal.

Remarques :

- Si vous placez G sur BLOCAGE, tous les niveaux de classification sont automatiquement bloqués.
- Si vous placez X sur BLOCAGE, les niveaux G, PG, PG-13, R et NC-17 ne sont pas bloqués.



RÉGLAGES (suite)

Comment régler l'option de menu CLASS. PUCE V (suite)

[2] TV GUIDELINES

■ Pour choisir un niveau MPAA

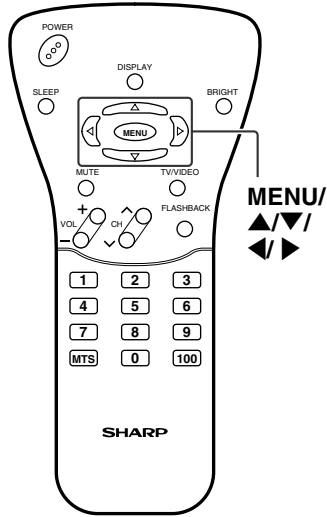

1 Effectuez les opérations 1 à 3 de [1] CLASSIFICATION MPAA.

2 Appuyez sur ▲/▼ pour déplacer le curseur sur TV GUIDELINES.

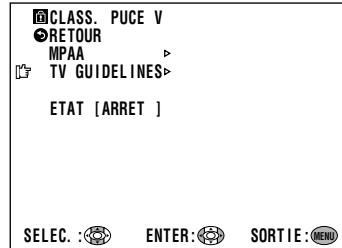

3 Appuyez sur ◀▶ pour valider.

4 Appuyez sur ▲/▼ pour déplacer le curseur sur TV-Y7, et appuyez sur ◀▶ pour sélectionner BLOCAGE. Si vous réglez TV-Y7 sur BLOCAGE, TV-G, TV-PG, TV-14 et TV-MA sont automatiquement bloqués. De plus, D, L, S, V et FV sont automatiquement bloqués dans CONTENU.

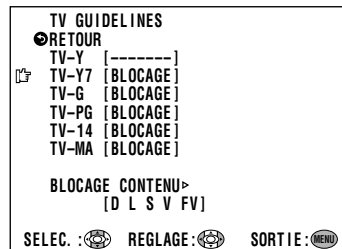

5 Appuyez sur MENU pour revenir à l'écran principal.

■ Pour choisir un niveau BLOCAGE CONTENU

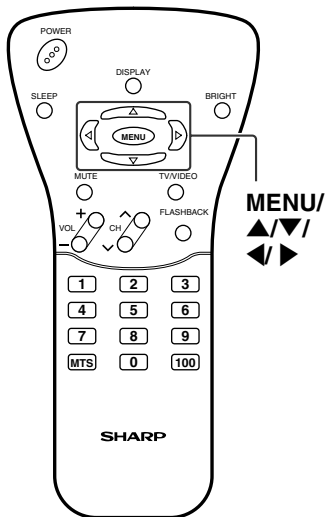

1 Appuyez sur ▲/▼ pour déplacer le curseur sur BLOCAGE CONTENU, puis appuyez sur ◀▶ pour valider.

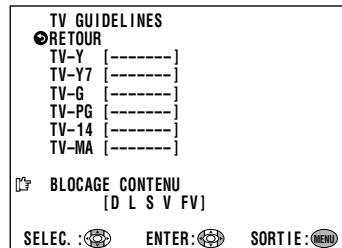

2 Appuyez sur ▲/▼ pour déplacer le curseur sur l'option désirée, puis appuyez sur ◀▶ pour sélectionner BLOCAGE ou ----- (non bloqué).

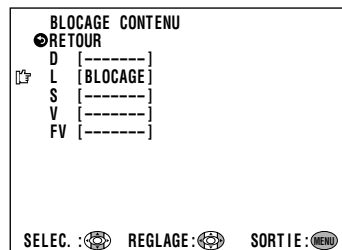

3 Appuyez sur MENU pour revenir à l'écran principal.

Remarque :

- Si vous placez TV-14 sur BLOCAGE, le niveau TV-MA est automatiquement bloqué. Les niveaux D, L, S et V de CONTENU marqués par un X dans le tableau de la page 30 sont aussi automatiquement bloqués.



RÉGLAGES (suite)

Comment régler l'option de menu CLASS. PUCE V (suite)

[3] POUR ACTIVER CLASS. PUCE V POUR LE BLOCAGE DES ÉMISSIONS

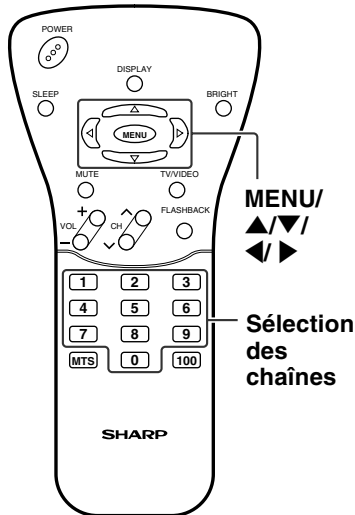

1 Appuyez sur **MENU** pour afficher l'écran MENU.

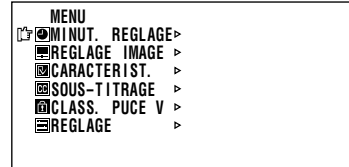

2 Appuyez sur ▲/▼ pour déplacer le curseur sur CLASS. PUCE V, puis appuyez sur ◀/▶ pour valider.

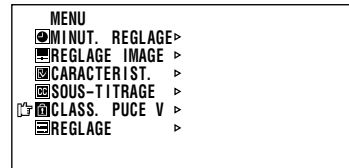

3 ENTRER NO. SECRET s'affiche. Saisissez le numéro secret à 4 chiffres à l'aide des touches de sélection des chaînes. (Le numéro secret ne s'affiche pas à l'écran.)



4 Appuyez sur **MENU** pour enregistrer le numéro secret.

[4] POUR FAIRE DISPARAÎTRE LE MESSAGE CLASS. PUCE V LORSQU'UN BLOCAGE EST ACTIVÉ

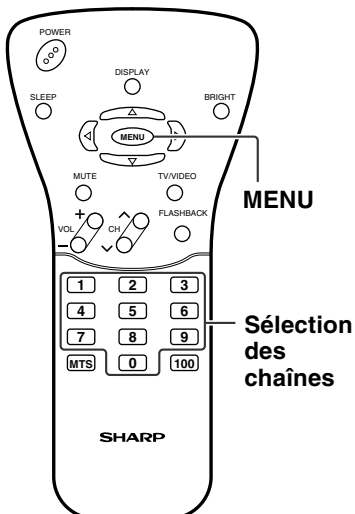

1 Le message PUCE V ACTIVÉ s'affiche si le code de classification transmis avec l'émission que vous regardez correspond au niveau de contrôle que vous avez programmé.



Remarque :

- PUCE V ACTIVÉ ne s'affiche pas si ETAT n'est pas réglé sur MARCHÉ.

2 Appuyez sur **MENU** pour afficher ENTRER NO. SECRET.

3 Saisissez le numéro secret à 4 chiffres à l'aide des touches de sélection des chaînes. Ceci désactive temporairement le blocage CLASS. PUCE V. Si vous saisissez un no secret incorrect, NO. SECRET ERRONE s'affiche. Dans ce cas, saisissez le bon numéro secret.



Remarque :

- Le blocage CLASS. PUCE V sera réactivé lorsque vous rallumerez le poste après l'avoir éteint. Il sera également réactivé si vous sélectionnez à nouveau CLASS. PUCE V en appuyant sur **MENU**.

RÉGLAGES (suite)

Comment régler l'option de menu CLASS. PUCE V (suite)

[5] POUR CHANGER LE NIVEAU CLASS. PUCE V

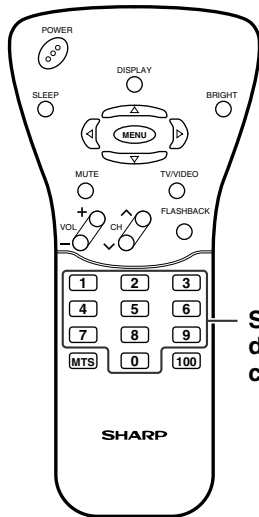

1 Effectuez les opérations 1 à 3 de [1] **CLASSIFICATION MPAA**. L'écran ENTRER NO. SECRET s'affiche.

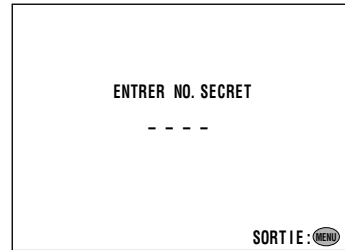

2 Saisissez le numéro secret à 4 chiffres à l'aide des touches de sélection des chaînes ; l'écran du mode de sélection CLASS. PUCE V s'affiche alors. Réglez de nouveau le blocage CLASS. PUCE V.



[6] CHANGER OU SUPPRIMER LE NO. SECRET

Si vous oubliez le numéro secret, supprimez-le en procédant comme suit.

Tableau de commande supérieur de l'appareil

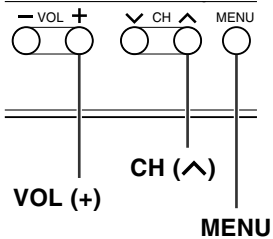

1 Effectuez les opérations 1 à 3 de [1] **CLASSIFICATION MPAA** ou les opérations 1 à 2 de [4] **POUR FAIRE DISPARAÎTRE LE MESSAGE CLASS. PUCE V LORSQU'UN BLOCAGE EST ACTIVÉ**. L'écran ENTRER NO. SECRET s'affiche.

2 Appuyez en même temps sur **CH (^)** et **VOL (+)** du téléviseur jusqu'à ce que l'écran ENTRER NO. SECRET clignote.

3 Appuyez sur **MENU** pour quitter.

RACCORDEMENT À DES APPAREILS EXTERNES

Les bornes situées au dos du téléviseur vous permettent de raccorder un magnétoscope ou une console de jeux.

Lors du raccordement d'un appareil externe, mettez d'abord le téléviseur hors tension pour éviter tout risque de dommage.

Exemple d'appareils externes pouvant être raccordés

- Caméscope
- Console de jeux vidéo
- Magnétoscope
- Lecteur laserdisc

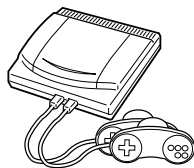
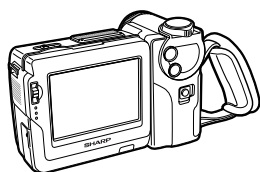

- * Le raccordement à un ordinateur n'est pas possible.
- * Si l'appareil externe comporte une borne S-Vidéo, utilisez de préférence une liaison S-VIDEO.

- DVD, etc.

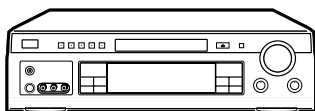

- * Si l'appareil externe comporte une borne composant, utilisez de préférence une liaison COMPONENT. (Cela vous permettra de visionner des images de qualité supérieure.) Si l'appareil externe n'est pas muni d'une borne composant, utilisez de préférence une liaison S-VIDEO.

Vers borne AV-IN1 ou 2

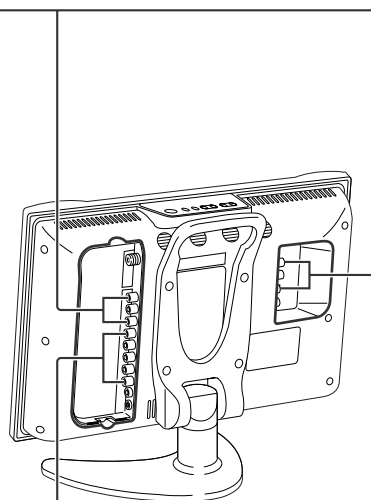

Vers la borne COMPONENT

Remarques :

- Comme câble, utilisez un cordon audio/vidéo en vente dans le commerce.
- Les bornes AV-IN1 et 2 ne sont destinées qu'à des signaux audio/vidéo. D'autres signaux peuvent provoquer des dysfonctionnements.
- AV-IN1 comprend 2 bornes d'entrée vidéo : VIDEO et S-VIDEO. Si vous raccordez des appareils externes aux deux bornes (et sélectionnez AV-IN1), vous ne pourrez voir que l'image de la borne S-VIDEO. Pour voir l'image de la borne VIDEO, ne raccordez aucun appareil externe à la borne S-VIDEO.
- Pour plus d'informations sur le raccordement d'appareils externes, consultez leurs modes d'emploi respectifs.

RACCORDEMENT À DES APPAREILS EXTERNES (suite)

Raccordement d'un magnétochrome, d'un lecteur DVD ou d'un caméscope (AV-IN1/2/COMPONENT)

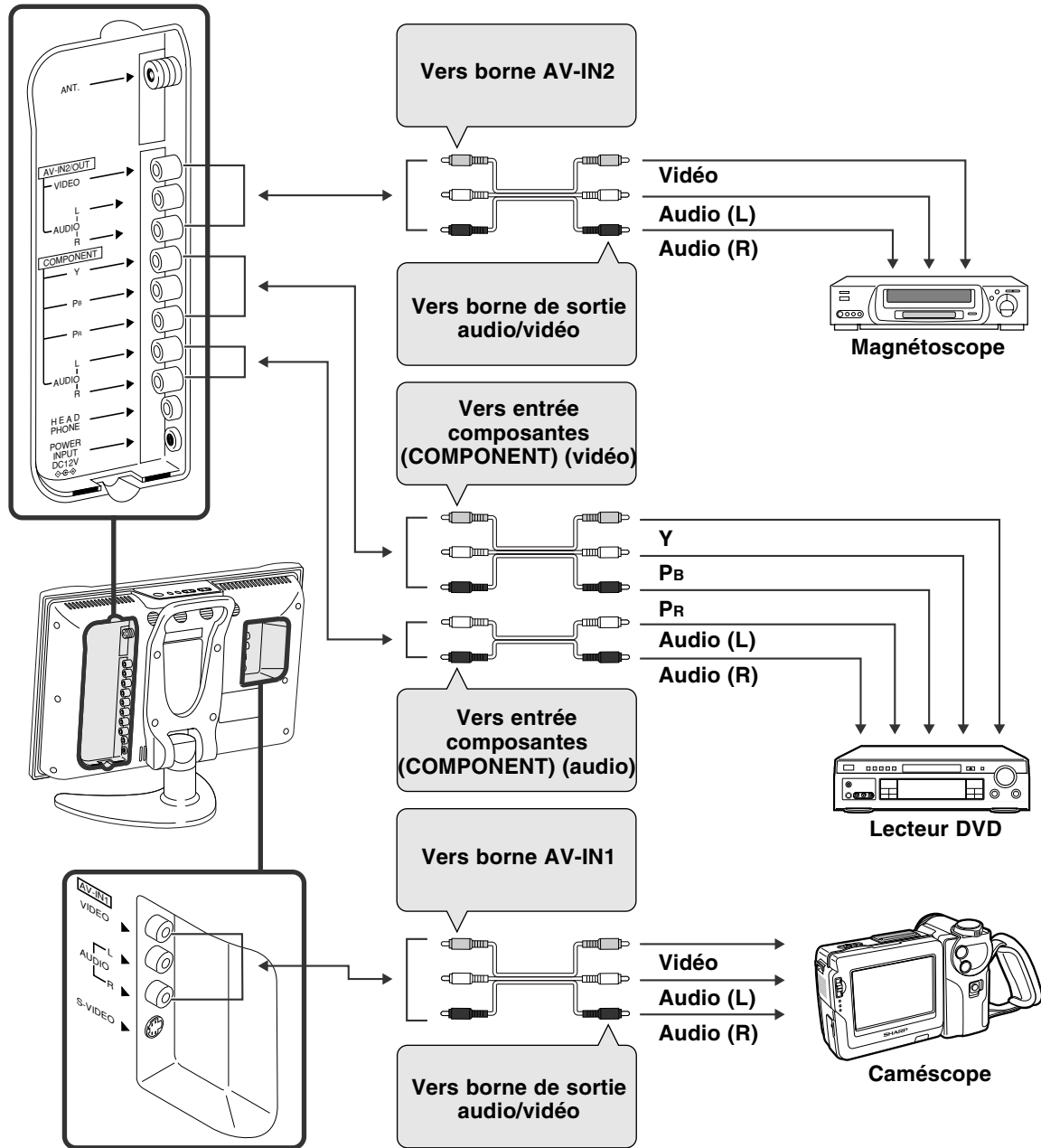

Remarques :

- Si le magnétochrome (ou un autre appareil externe) comporte une borne S-Vidéo, utilisez de préférence une liaison S-VIDEO. (Utilisez pour cela un cordon S-Vidéo.)
- Si vous raccordez des appareils externes à la fois aux bornes S-VIDEO et VIDEO (et sélectionnez AV-IN1), vous ne pourrez voir que l'image de la borne S-VIDEO.
- Il n'est pas possible de visionner des images multiples ou synthétisées en raccordant deux appareils externes ou plus. Lors du raccordement d'un appareil externe, prenez soin de bien raccorder les câbles audio et vidéo aux bornes correspondantes.
- Ne raccordez pas d'antenne ou de casque à AV-IN2.



RACCORDEMENT À DES APPAREILS EXTERNES (suite)

Sortie de l'image et du son (sortie vidéo)

Vous pouvez émettre les données de sortie vidéo et audio du téléviseur par les bornes de sortie AV (AV-OUT).

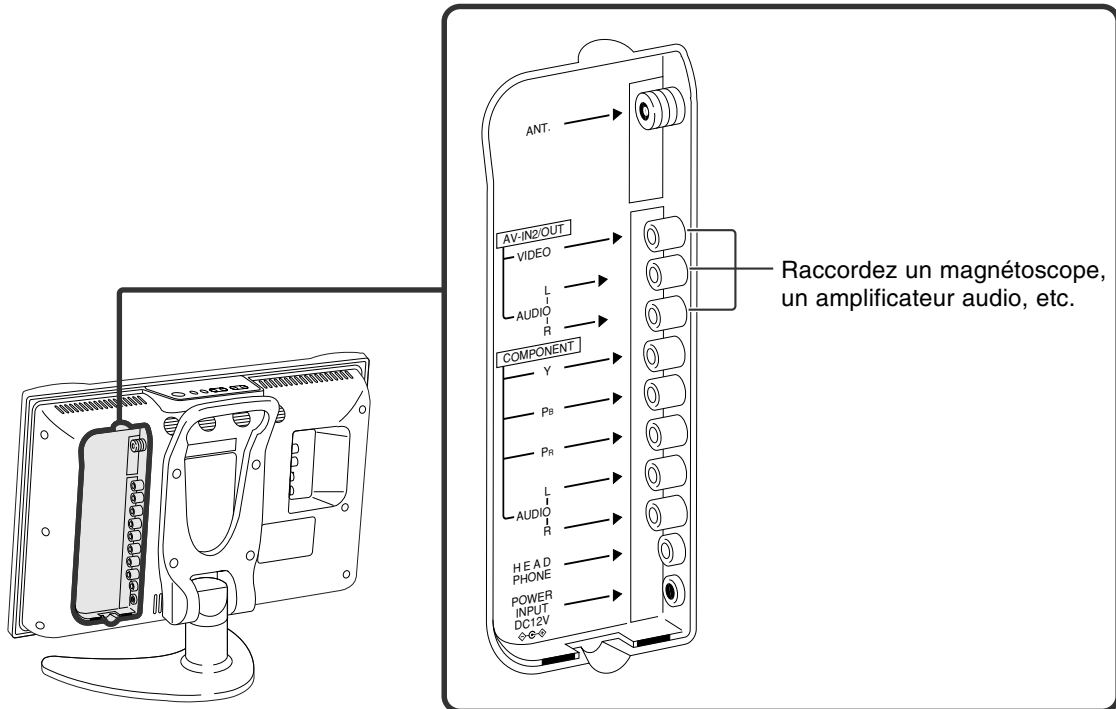

Remarques :

- AV2 comporte deux modes SORTIE (voir page 24).
- Lorsque vous utilisez l'entrée S-Vidéo pour AV-IN1, il n'y a pas de sortie vidéo à la borne de sortie AV, mais il y a une sortie audio pour une chaîne audio externe.

Comment fixer les câbles



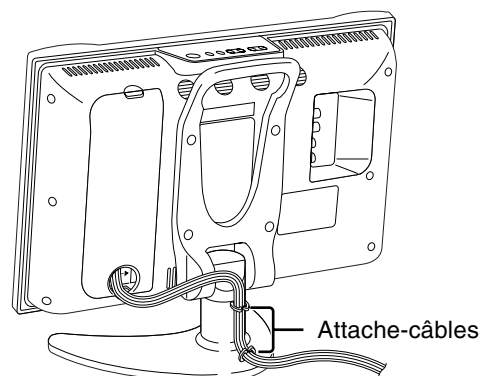

- Fixez les câbles et cordons avec les attache-câbles fournis pour ne pas risquer de les coincer lors de la mise en place du couvercle.
- Raccordez les câbles et cordons après avoir fixé les attache-câbles (2 positions).

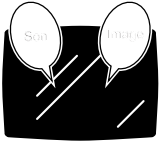
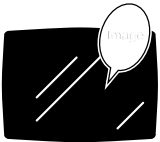

GUIDE DE DÉPANNAGE

■ Avant d'avoir recours à un technicien, vérifiez les points suivants pour trouver une solution au problème rencontré.

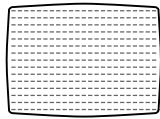
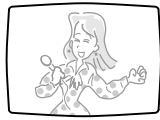



Téléviseur

Problème	Point à vérifier	Voir page
 <p>Pas d'image ni de son.</p>	<ul style="list-style-type: none"> Assurez-vous que l'adaptateur secteur est bien enfoncé dans la prise de courant. Le poste capte peut-être un signal autre qu'une émission d'une chaîne. Assurez-vous que le mode d'entrée est TV. Assurez-vous que l'interrupteur MAIN POWER du téléviseur est sur ON. 	<p>9</p> <p>15 15</p>
 <p>Pas d'image. Pas d'image à la borne AV-IN1.</p>	<ul style="list-style-type: none"> Assurez-vous que le NIVEAU DU NOIR est correctement réglé. La lampe fluorescente a peut-être atteint la fin de sa durée de service. Assurez-vous qu'il n'y a pas de câble raccordé à la borne S-Vidéo. 	<p>22, 23</p> <p>–</p> <p>36</p>
 <p>Pas de son.</p>	<ul style="list-style-type: none"> Assurez-vous que le son n'est pas réglé au minimum. Assurez-vous que le son n'est pas mis en sourdine. Assurez-vous qu'un casque n'est pas branché. 	<p>16</p> <p>16</p> <p>13</p>
 <p>Pas d'image ni de son. Bruit vidéo seulement.</p>	<ul style="list-style-type: none"> Assurez-vous que le câble d'antenne est correctement connecté. Vérifiez si les signaux de télévision sont bien captés. 	<p>9</p> <p>–</p>
 <p>Image trouble.</p>	<ul style="list-style-type: none"> Assurez-vous que le câble d'antenne est correctement connecté. Vérifiez si les signaux de télévision sont bien captés. 	<p>9</p> <p>–</p>
 <p>Image pâle ou teintes incorrectes.</p>	<ul style="list-style-type: none"> Vérifiez le réglage des couleurs. Vérifiez si le système de couleur correct est sélectionné. 	<p>22, 23</p>
 <p>Image trop sombre.</p>	<ul style="list-style-type: none"> Appuyez sur la touche Luminosité. Vérifiez le réglage de l'option de menu CONTRASTE et NIVEAU DU NOIR. La lampe fluorescente a peut-être atteint la fin de sa durée de service. 	<p>22, 23</p> <p>40</p>
<p>La télécommande ne fonctionne pas.</p>	<ul style="list-style-type: none"> Vérifiez les piles de la télécommande. Assurez-vous que le capteur de télécommande n'est pas directement exposé à une forte lumière fluorescente. 	<p>8</p> <p>8</p>



GUIDE DE DÉPANNAGE (suite)

Antenne

Problème	Point à vérifier
 <p>L'image n'est pas nette.</p>	<ul style="list-style-type: none">• La réception est peut-être faible.• L'état de l'émission est peut-être mauvaise.• Assurez-vous que l'antenne est bien orientée.• Assurez-vous que l'antenne extérieure n'est pas débranchée.
 <p>L'image bouge.</p>	
 <p>L'image est double ou triple.</p>	<ul style="list-style-type: none">• Assurez-vous que l'antenne est bien orientée.• Des ondes électriques sont peut être réfléchies par des immeubles ou montagnes.
 <p>L'image est tachée.</p>	<ul style="list-style-type: none">• Des perturbations sont peut être causées par des automobiles, trains, lignes haute tension, néons, etc.• Le câble d'alimentation est peut-être trop près du câble d'antenne. Éloignez-le davantage.
 <p>Rayures ou couleurs délavées.</p>	<ul style="list-style-type: none">• L'appareil n'est-il pas perturbé par d'autres appareils ? Les antennes d'émetteurs de radio ou d'émetteur de radio-amateurs et les téléphones portables peuvent également provoquer des perturbations.• Utilisez le téléviseur aussi loin que possible des appareils susceptibles de provoquer des perturbations.

FICHE TECHNIQUE

Caractéristiques		Modèle	LC-13B2U
Panneau LCD		Écran LCD à matrice active (TFT) de 13 pouces	
Nombre de pixels		921 600 pixels VGA	
Systèmes de couleur vidéo		N358, N443, PAL, PAL-M, PAL-N, SECAM, PAL-60	
Fonction de télévision	Destination	États-Unis/Amérique Latine/Taiwan	
	Norme de télévision (CCIR)	NTSC/PAL-M/PAL-N	
	Système de syntonisation de télévision	PLL 181 canaux	
	STÉRÉO	MTS + SAP	
	Télévision par câble	125 canaux	
FILTRE-PEIGNE À 4 LIGNES		Oui	
Luminosité		430 cd/m ²	
Durée de service de lampe		60 000 heures	
Angles de vision		H : 160° V : 160°	
Amplificateur audio		2,1 W x 2	
Haut-parleurs		4 x 7 cm (1-37/64 x 2-3/4 po.), 2 pc	
Bornes	AV1	AV-IN1, S-VIDEO IN	
	AV2	AV-IN2/AV-OUT	
	COMPONENT	COMPONENT-IN, AUDIO-IN	
	Antenne	Type F	
	Casque	Mini-jack stéréo (ø 3,5)	
Langue de l'affichage sur écran		Anglais/Français/Espagnol	
Alimentation		12 V CC, 110–240 V CA, 50/60 Hz	
Poids		3,8 kg (8,4 lb), sans accessoires	
Accessoires		Télécommande, piles, câble d'antenne, adaptateur secteur, cordon d'alimentation, attache-câbles	

■ La conception et les caractéristiques sont susceptibles d'être modifiées sans avertissement.



SCHÉMAS DIMENSIONNELS

Unité : pouce/mm

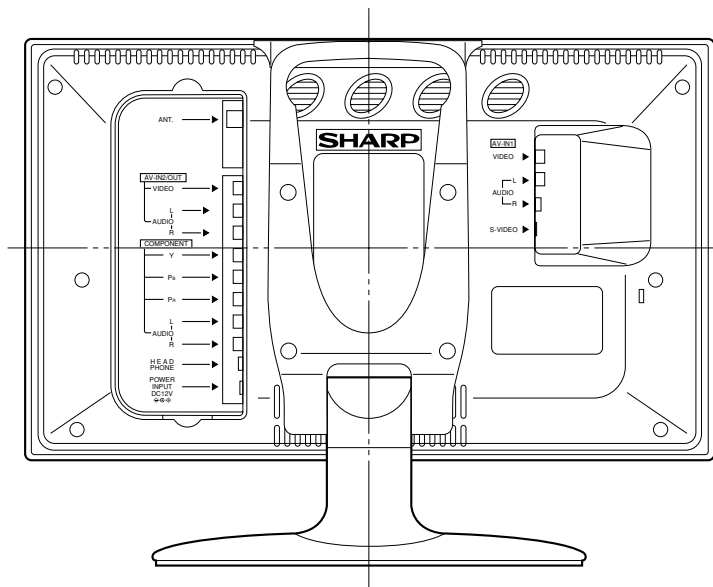
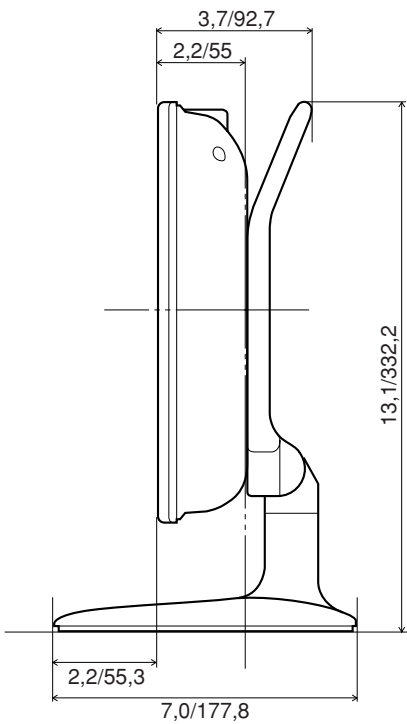
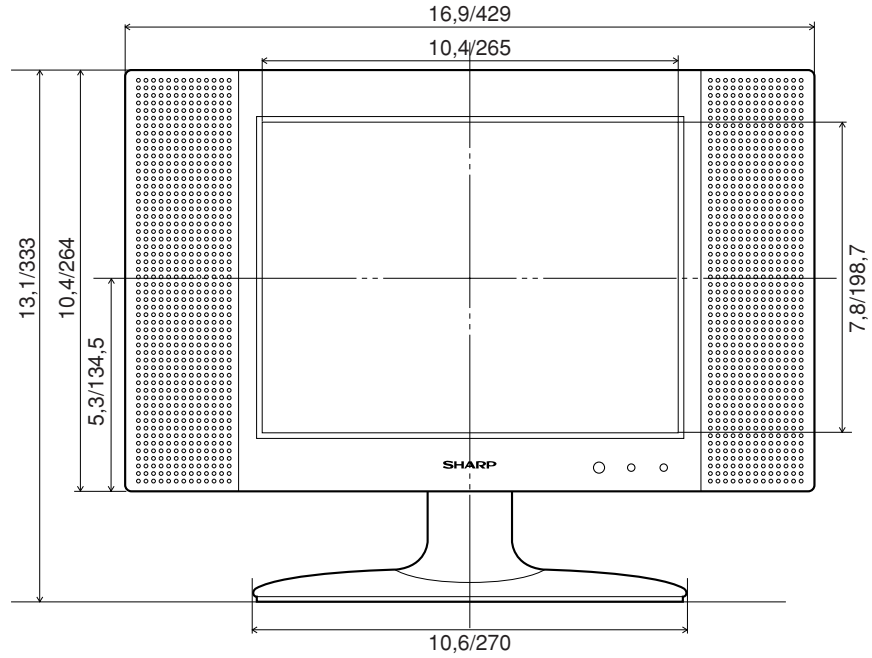



SHARP®

SHARP CORPORATION
OSAKA, JAPON