

SHARP

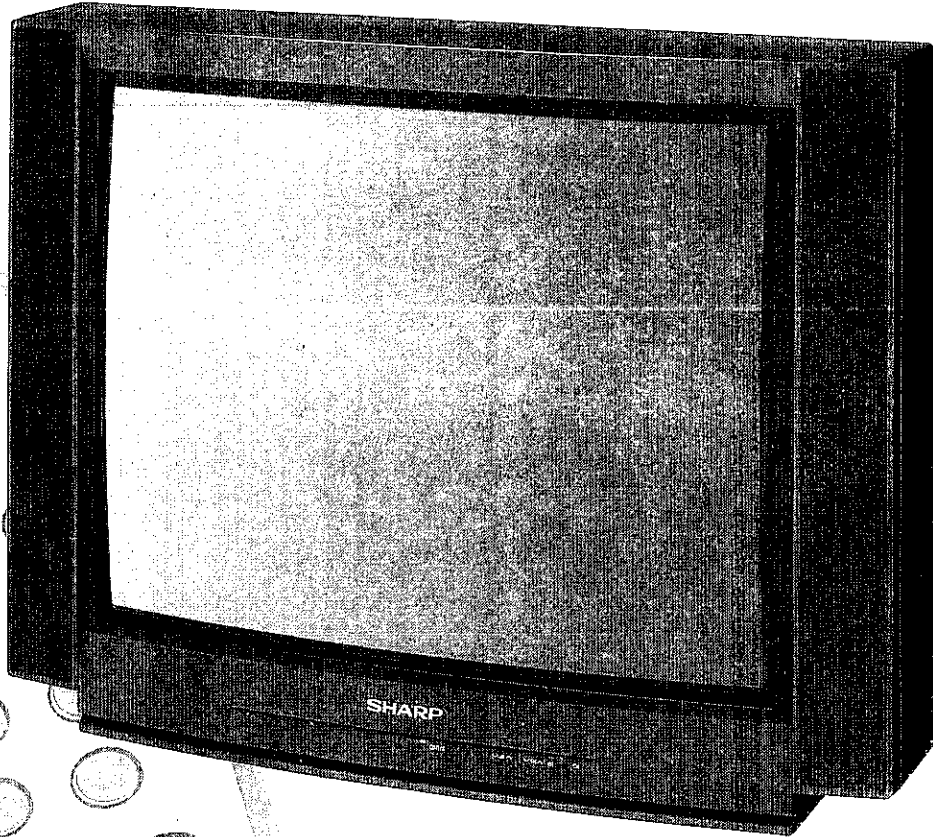

70ES-03SN

COLOUR TELEVISION
TELEVISOR COLOR
TELEVISEUR COULEUR
KLEURENTELEVISIE
FÄRGTELEVISION

OPERATION MANUAL
MANUAL DE INSTRUCCIONES
MODE D'EMPLOI
BEDIENINGSHANDLEIDING
BRUKSANVISNING

ENGLISH

ESPAÑOL

FRANÇAIS

NEDERLANDS

SVENSKA

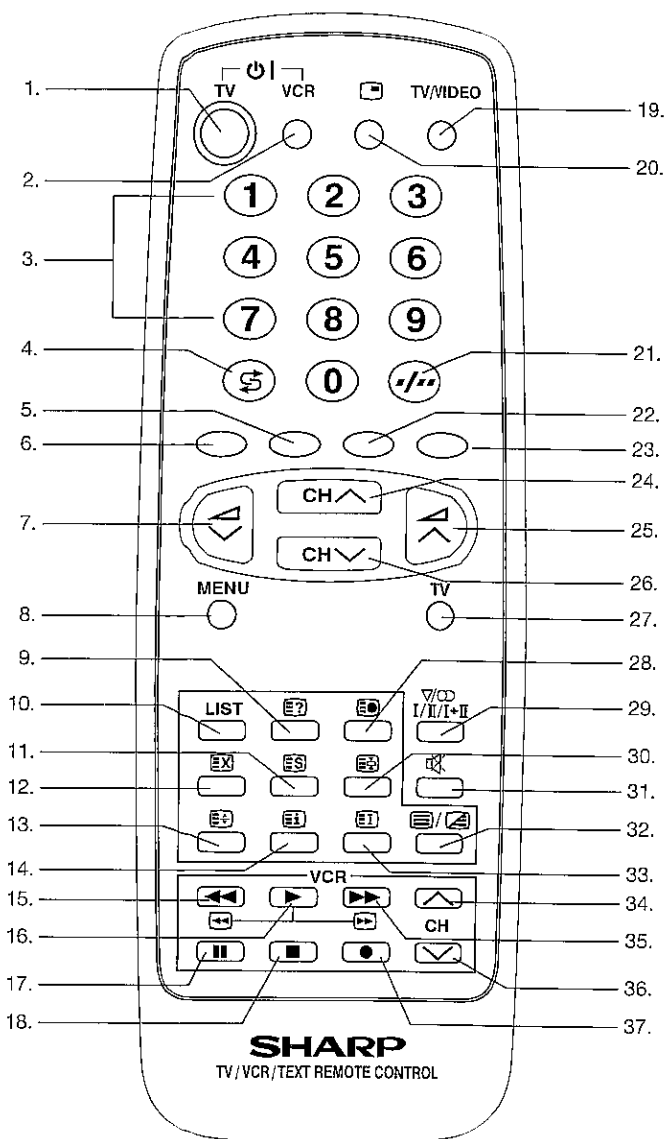

Table des matières

Mesures de sécurité	54	Structure des menus	64
Liste des caractéristiques	54	Réglage de l'image	65
Accessoires	55	Mode de paramétrage des caractéristiques	67
Mise en place des piles de la télécommande	55	Mode télétexte	73
Branchement de l'antenne	55	Fiche Peritélévision à 21 broches et fiche audio/vidéo à 21 broches	76
Commandes et prises	57	Branchements spécifiques	77
Installation automatique	58	Résolution des problèmes	78
Mise en marche	60	Spécifications générales du récepteur de télévision.....	79
Fonctionnement du téléviseur	61		
Réglage du son	62		

Cher Client SHARP

Les produits de consommation électronique «SHARP» se sont taillés depuis 1924 une réputation mondiale de qualité et de fabrication de précision inégalées, avec l'apparition de cette célèbre marque sur un récepteur de radio.

Votre nouveau téléviseur couleur SHARP fait appel aux derniers perfectionnements en matière de circuits électroniques et de technique pour vous offrir les meilleures performances possibles. S'il reçoit les soins adéquats, il assurera de longues années de distraction à toute la famille.

Veillez lire attentivement les instructions suivantes avant d'utiliser cet appareil.

Mesures de sécurité

Ce matériel répond aux exigences contenues dans la directive 89/336/CEE et 73/23/CEE modifiée par la directive 93/68/CEE.

Les 5 cm indiqués sur le schéma correspondent à la distance minimale nécessaire pour la ventilation de l'appareil.

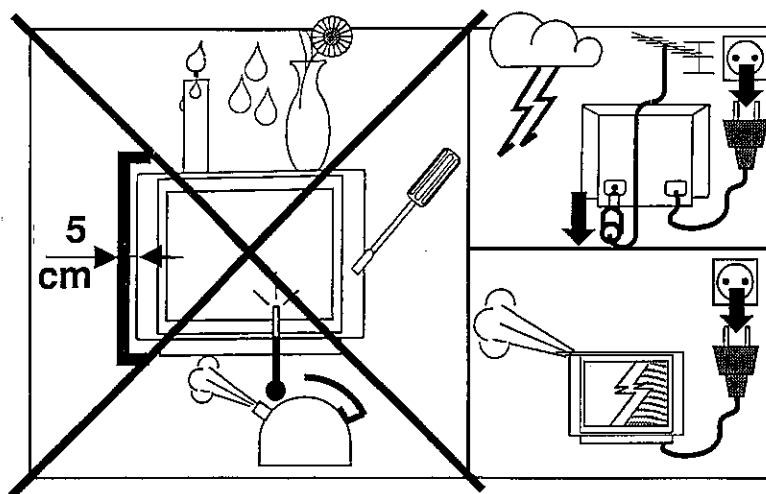

Liste des caractéristiques

- Système d'installation automatique
- Fonction ASS (système de tri automatique des canaux)
- Système de programmation à 99 canaux
- Câble et hyperbande
- Télétexte
- Système OSD (Affichage sur écran)
- Contrôle des nuances
- Stéréo (IGR/NICAM)
- Minuterie ON-OFF
- Fiche Peritélévision à 21 broches (RGB)
- Connecteur audio/vidéo à 21 broches (A/V-1)
- Prise pour casque
- Fonction bleue de mise en sourdine du bruit de fond

Accessoires

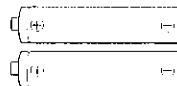
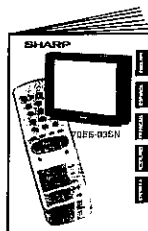

Mise en place des piles de la télécommande

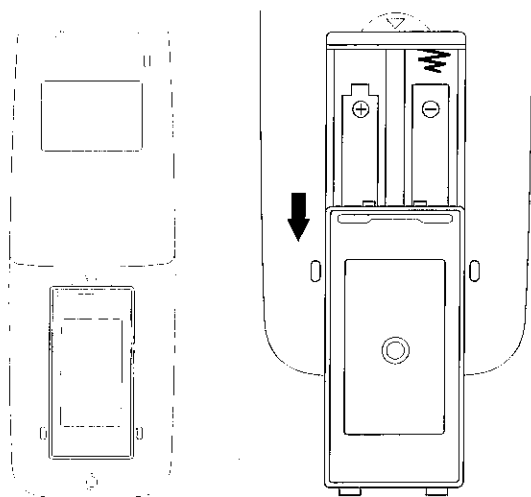

Installation des piles

1. Enlever le couvercle et placer deux piles du type «AA» ou «UM-3» comme indiqué.
2. Placer les bornes positives et négatives des piles comme indiqué.

Branchement de l'antenne

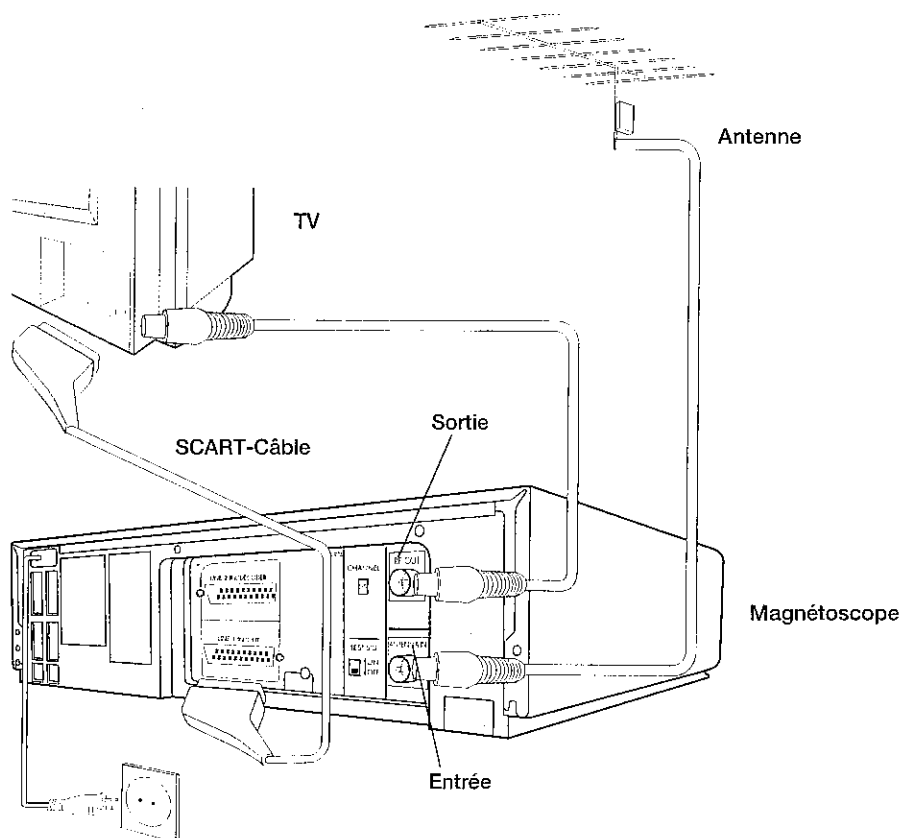

Remarque : d'autres possibilités de connexion sont présentés en page 77.

Télécommande

A lire en connexion avec l'encart sur la page de titre.

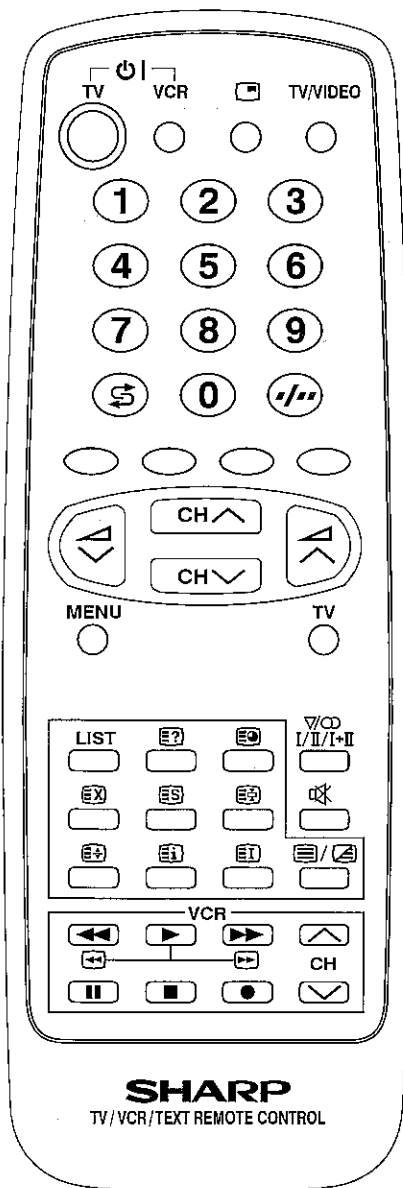

- | | |
|--------------|--|
| TV | 1. Touche marche-arrêt |
| Magnétoscope | 2. Touche marche/arrêt (VCR) |
| TV | 3. Touches 0-9 du clavier numérique |
| | 4. Touche flash-back (retour arrière) |
| Télétexte | 5. Touche couleur (verte) |
| | 6. Touche couleur (rouge) |
| TV | 7. Volume en bas/Contrôle du curseur gauche |
| | 8. Touche Menu |
| Télétexte | 9. Touche dévoilement |
| | 10. Sélecteur de liste |
| | 11. Touche sauvegarde |
| | 12. Touche annulation |
| | 13. Touche moitié supérieure/moitié inférieure/écran total |
| | 14. Touche réinitialisation |
| Magnétoscope | 15. Touche de rebobinage rapide/ de recherche d'image vers l'avant |
| | 16. Touche lecture |
| | 17. Pause, arrêt sur image (PAUSE/STILL) |
| | 18. Touche stop |
| TV | 19. Sélecteur TV/VIDEO |
| | 20. Touche rappel canal |
| | 21. Sélecteur entrée simple/double |
| Télétexte | 22. Touche couleur (jaune) |
| | 23. Touche couleur (bleue) |
| TV | 24. Canal en haut/Contrôle du curseur en haut |
| | 25. Volume en haut/Contrôle du curseur droite |
| | 26. Canal en bas/Contrôle du curseur en bas |
| | 27. Touche TV |
| TV/Télétexte | 28. Touche heure |
| TV | 29. Sélecteur de mode sonore |
| Télétexte | 30. Touche fixation |
| TV | 31. Touche sourdine |
| | 32. Touche Texte/Mixe |
| | 33. Touche Index |
| Magnétoscope | 34. Touche de sélecteur de canal en haut |
| | 35. Touche de rebobinage rapide/de recherche d'image vers l'avant |
| | 36. Touche de sélecteur de canal en bas |
| | 37. Touche d'enregistrement |

Commandes & prises

AVANT DU TELEVISEUR

1. Interrupteur réseau marche/arrêt
2. Voyant de mise sous tension
3. Sélecteur de programmes (avant/arrière)
4. Bouton (+/-) volume (avant/arrière)
5. Récepteur de la commande à distance
6. Indicateur son
7. PORTE

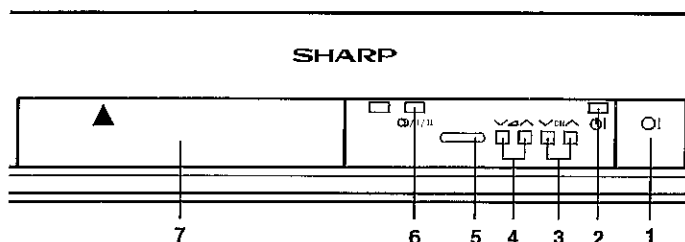

Derrière la porte

8. Prise pour écouteurs (16 - 600 Ω), fiche jack de 3,5 mm ϕ

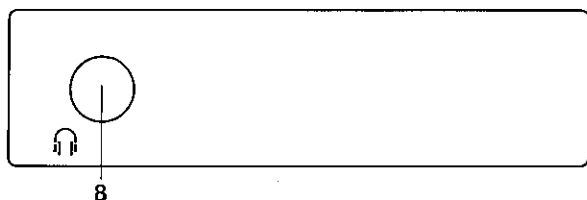

POUR OUVRIR LA PORTE

Appuyez sur le dessus du clapet, ouvrez-le légèrement, glissez un doigt à l'intérieur et tirez doucement pour l'ouvrir.

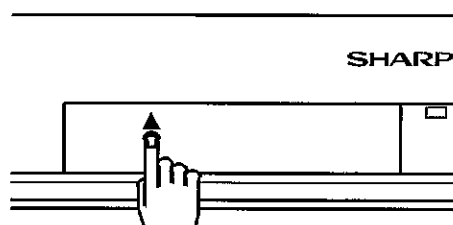

ARRIÈRE DU TELEVISEUR

Entrée RF

1. Prise d'antenne

Fiche entrée/sortie à 21 broches

2. Fiche Peritélévision à 21 broches (RGB)
3. Fiche audio/vidéo à 21 broches (AV-1)

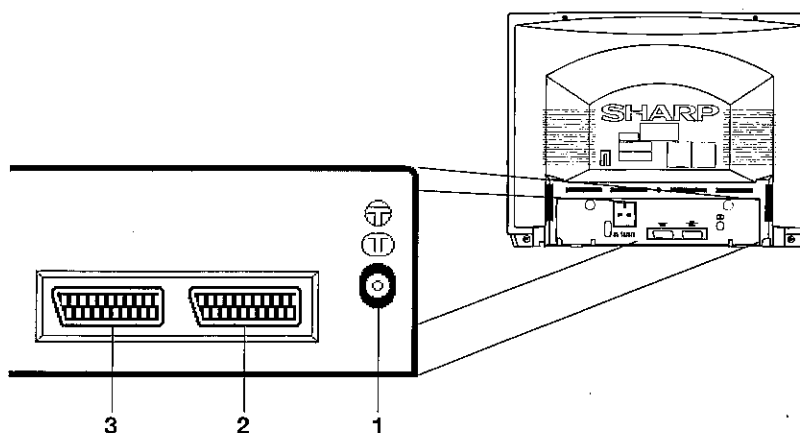

FRANÇAIS

Installation automatique

Système d'installation automatique

Votre téléviseur est équipé d'un Système d'installation automatique qui vous facilite la tâche lors de son installation initiale. Ce nouveau système est activé dès que vous allumez votre téléviseur pour la première fois.

Procédure:

1. Branchez la fiche jack de l'antenne dans la prise d'antenne à l'arrière de votre téléviseur. Ensuite, branchez le cordon d'alimentation du téléviseur dans une prise électrique alimentée en courant 220 ~ 240 V.
2. Appuyez sur l'interrupteur principal \bigcirc I, à droite du téléviseur. Le message AUTO INSTALLATION s'affiche à l'écran.
3. Mettez les piles en place dans la télécommande et suivez les instructions apparaissant à l'écran.
Les séquences suivantes, par lesquelles passe le téléviseur, se déroulent automatiquement :

Langue de travail : Permet de sélectionner la langue des menus ENGLISH (ANGLAIS), DEUTSCH (ALLEMAND), NEDERLANDS (NEERLANDAIS), FRANÇAIS (FRANÇAIS), ITALIANO (ITALIEN), ESPAÑOL (ESPAGNOL), DANSK (DANOIS), SVENSKA (SUEDOIS), NORSK (NORVEGIEN), SUOMI (FINLANDAIS) ou PORTUGUÊS (PORTUGAIS).

Pays: Permet de sélectionner le pays.

Module de Classement Automatique des Canaux (MTA) : Le module de RECHERCHE DES FREQUENCES de votre téléviseur mémorise les canaux qu'il a détectés et les classe (en fonction de critères techniques) de Pr1 à PrXX, à concurrence de 99 programmes maximum.

Edition : Lorsque la RECHERCHE AUTOMATIQUE a été effectuée, la liste des programmes mémorisés s'affiche à l'écran. Dans ce menu, vous pouvez modifier le numéro d'ordre des canaux, leur donner un nom de code en quatre lettres ou modifier ce nom.

REMARQUE : Il est possible que vous n'ayez pas à suivre cette procédure si l'installation a déjà été effectuée dans le magasin où vous avez acheté votre téléviseur. Dans ce cas, passez directement à la section «Mise en marche», page 60.

Si vous devez répéter la procédure d'INSTALLATION AUTOMATIQUE, référez-vous à la page 69.-Pré-programmation automatique..-.

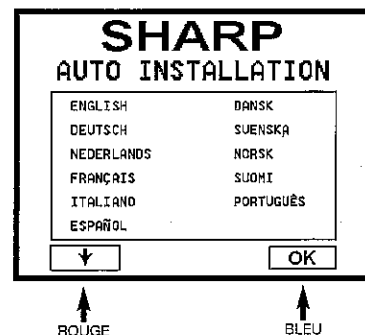
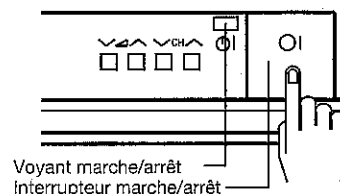

Chaînes en mémoire

Lorsque le téléviseur a terminé sa recherche automatique, le menu de sauvegarde des programmes s'affiche à l'écran, ainsi qu'une liste des canaux mémorisés et une reproduction de la télécommande et des options disponibles :

- a) Editer cette chaîne → couleur Rouge.
- b) Effacez cette chaîne → couleur Jaune.
- c) Accès au mode classement → couleur Verte.
- d) Sortir du menu → couleur Bleu.

En utilisant ces options, vous pourrez organiser les canaux réels (CH**) mémorisés sous les numéros de programme (Pr 01,... Pr 99) et les classer suivant l'ordre que vous désirez.

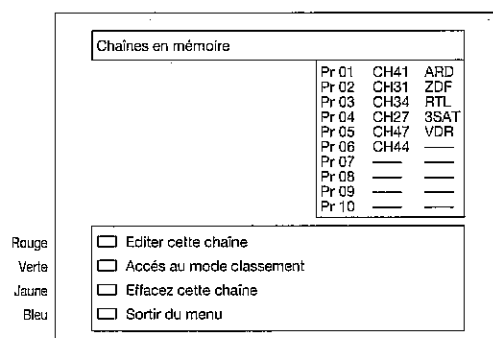

a) Editer cette chaîne

Utilisez cette option pour donner un nom de code à quatre caractères au canal sélectionné, ou pour modifier le nom qui apparaît pour certains canaux. Pour ce faire, procédez comme suit:

a.1. Sélectionnez le canal en utilisant les touches de déplacement vers le haut/vers le bas ▲/▼.

a.2. Appuyez sur la touche ROUGE.

a.3. Appuyez sur la touche de déplacement du curseur vers le haut ▲ pour modifier le premier caractère. Les lettres A à Z de l'alphabet, un espace, puis les numéros 0 à 9 apparaîtront les uns à la suite des autres. Appuyez sur la touche de déplacement du curseur vers le bas ▼ pour réafficher la caractère précédent.

a.4. Appuyez sur les touches ◀/▶ pour déplacer le curseur de gauche à droite, et sur les touches ▲/▼ pour modifier les caractères.

Lorsque vous avez terminé l'encodage correct du quatrième caractère, appuyez sur la touche ▶ pour quitter l'option MODIFICATION DU NOM.

b) Effacez cette chaîne

Utilisez cette option pour annuler les programmes mal réglés ou mémorisés en double exemplaire. Lorsque vous appuyez sur la touche jaune, l'appareil vous demande de confirmer l'ordre d'effacement. Pour effacer le programme, appuyez de nouveau sur la touche jaune. Les canaux (CH) suivants sur la liste seront automatiquement réorganisés en avançant d'un rang pour occuper la place du programme effacé.

c) Accès au mode classement

Utilisez cette option pour sélectionner le programme désiré (Pr) en faisant un tri des programmes.

Avec cette option, il est possible de sélectionner un programme et de déplacer sa position au moyen des touches flèches.

d) Sortir du menu

Utilisez cette option pour quitter le menu en appuyant sur la touche BLEUE.

Mise en marche

Interrupteur général marche/arrêt

Lorsque l'interrupteur marche/arrêt (O I) du téléviseur est en position ON, le témoin de mise sous tension s'allume et votre téléviseur est activé dans un des deux modes suivants : Veille ou Programme. Votre téléviseur mémorise le mode dans lequel il était activé au moment où l'interrupteur (O I) a été coupé pour la dernière fois.

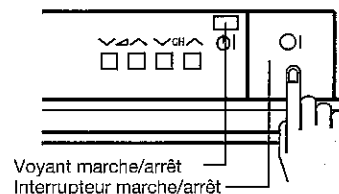

Touche on-off/veille

Lorsque le téléviseur est en mode de veille, si vous souhaitez le mettre en marche, appuyez sur la touche veille (O I TV) de la télécommande ou sur l'une des quatre touches du téléviseur (V∇^, VCH^). L'appareil passe du mode d'attente en mode programme, l'indicateur de volume s'allume quelques instants et une image apparaît sur l'écran. Appuyez de nouveau sur la touche (O I TV) si vous souhaitez que le téléviseur retourne en mode de veille.

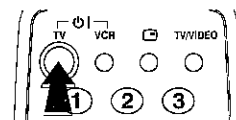

Minuterie de mise en veille

Si des parasites perturbent l'affichage en mode téléviseur ou magnétoscope, l'écran devient bleu. La minuterie de mise en veille est alors enclenchée et commute automatiquement le téléviseur en mode de veille au bout de 15 minutes.

Numéro réel des canaux (Programmes terrestres/câble TV)

Le paramétrage des canaux s'effectue essentiellement au moyen de la télécommande. Veuillez respecter les instructions suivantes en gardant la télécommande en mains.

Les stations émettrices disposent de numéros de canal qui leur sont arbitrairement attribués (numéros réels). Vous pouvez attribuer votre propre numéro de canal à un canal réel, et le sauvegarder dans la mémoire couplant les programmes et les canaux.

Tableau de correspondance des canaux réels

	Signaux des stations	Numéro réel des canaux	Disponible surtout
V	E-2 ~ E-4	CH 02 ~ CH 04	
H	E-5 ~ E-12	CH 05 ~ CH 12	
F	A ~ H	CH 13 ~ CH 20	en Italie
UHF	E-21 ~ E-69	CH 21 ~ CH 69	
C	M1/S1 ~ M10/S10	CC 01 ~ CC 10	
	U1/S11 ~ U10/S20	CC 11 ~ CC 20	
A	S21 ~ S41	CC 21 ~ CC 41	
T	M1 ~ M7	CC 42 ~ CC 48	en Hollande
	B1 ~ B7	CC 49 ~ CC 55	
V	S'1/S21 ~ S'5/S25	CH 75 ~ CH 79	en Suisse

Utilisation du téléviseur

Sélection des chaînes

A Touches de sélection des chaînes (V CH ^)

Sélectionnez le numéro de canal correspondant au programme que vous voulez regarder, en utilisant les touches de sélection des chaînes (CH V / CH ^).

Lorsque vous appuyez sur ces touches, une liste de canaux s'affiche à l'écran.

Appuyez de nouveau sur les touches CH V / CH ^ pour sélectionner un autre canal

Appuyez sur la touche TV pour quitter l'écran.

Remarque: Les canaux se trouvant en mode SAUT ne peuvent être visualisés au moyen de ces touches. Utilisez les touches numériques pour afficher ces canaux.

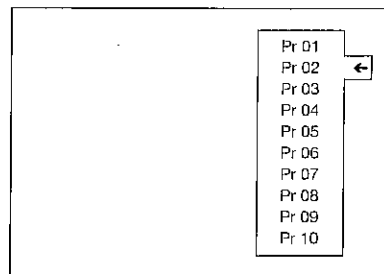

B Sélecteur de numéro de canal (-/-)

Cette touche permet l'encodage d'un numéro de canal à un ou à deux chiffres.

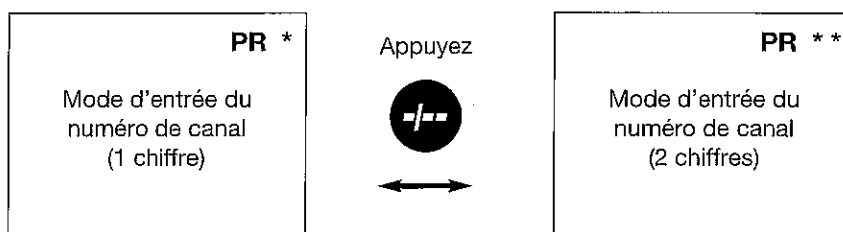

C Touches 0-9 du clavier numérique

Vous pouvez sélectionner les canaux en utilisant les touches 0-9 du clavier numérique de votre télécommande. (Vous pouvez choisir d'encoder un numéro de canal à un ou à deux chiffres; référez-vous au point «sélecteur de numéro de canal» ci-dessus.)

D Touche Flash-back (↺)

Appuyez sur cette touche pour passer du canal syntonisé en cours de diffusion au canal précédemment syntonisé. Appuyez de nouveau sur la touche pour revenir au canal syntonisé en cours de diffusion. Cette fonction n'est accessible qu'en mode de sélection du canal programmé.

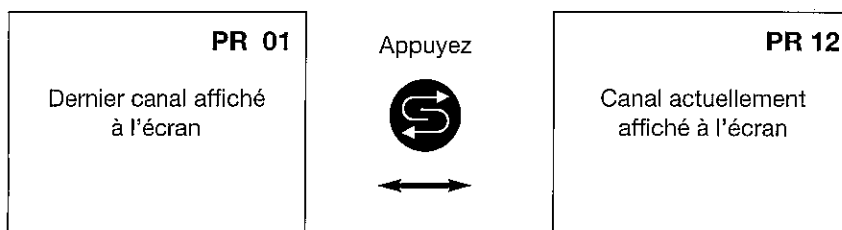

Réglages du son

A) Volume sonore des hauts-parleurs (V ▲ ▲)

Réglez le volume sonore en utilisant les touches V ▲ ▲. Utilisez ces touches pour augmenter/diminuer le niveau sonore. L'indicateur de volume s'affiche à l'écran.

Remarque : Pour régler le volume sonore du casque, référez-vous au menu NIVEAUX SONORES, à la page 66.

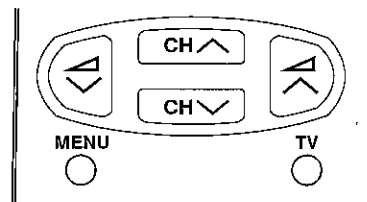

B) Touche de mise en sourdine (M)

Appuyez sur cette touche pour couper le son. SOURD s'affiche à l'écran. Appuyez de nouveau sur la touche pour réactiver le son.

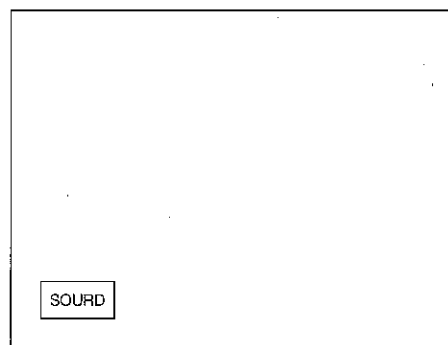
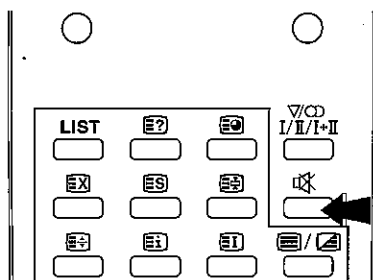

C) Touche de sélection du mode sonore (V/∞ I/II/I+II)

Vous pouvez sélectionner un mode sonore pour les hauts-parleurs et un autre mode sonore pour le casque.

1. Appuyez sur la touche de sélection du mode sonore (V/∞ I/II/I+II); le menu MODE SONORE s'affiche à l'écran.
2. Appuyez sur les touches de déplacement du curseur vers le haut/vers le bas ▲/▼ pour sélectionner l'option hauts-parleurs ou casque.
3. Appuyez sur les touches de déplacement du curseur vers la gauche/vers la droite ◀/▶ pour modifier le mode sonore, comme indiqué ci-dessous :

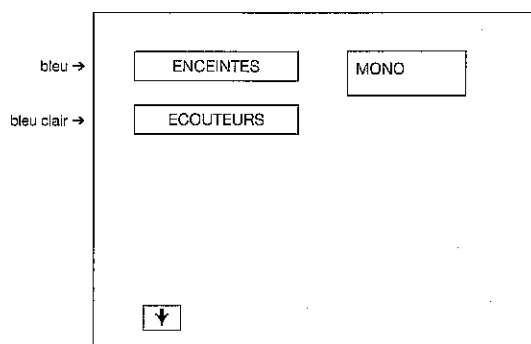

Lorsque le téléviseur capte un programme STÉRÉO, il sélectionne automatiquement l'option STEREO et vous pouvez effectuer le changement suivant :

Au niveau des HAUTS-PARLEURS : STÉRÉO ↔ STÉRÉO SPATIALE ↔ MONO
 Au niveau du CASQUE : STÉRÉO ↔ MONO

Lorsque le téléviseur capte un programme BILINGUE, il sélectionne automatiquement l'option DOUBLE LANGAGE 1 et vous pouvez effectuer le changement suivant :

Au niveau des HAUTS-PARLEURS :
 [DOUBLE LANGAGE 1 ↔ CIRCUIT STÉRÉO 1 ↔ DOUBLE LANGAGE 2 ↔
 MONO ↔ DOUBLE LANGAGE 1+2 ↔ CIRCUIT STEREO 2]

Au niveau du CASQUE : DOUBLE LANGAGE 1 ↔ DOUBLE LANGAGE 2 ↔ DOUBLE LANGAGE 1+2 ↔ MONO

Lorsque le téléviseur capte un programme MONO, il sélectionne automatiquement l'option MONO et vous pouvez effectuer le changement suivant :

Au niveau des HAUTS-PARLEURS : MONO ↔ STÉRÉO SIMULÉE
 Au niveau du CASQUE : MONO uniquement

4. Appuyez sur la touche MENU ● pour effacer l'affichage à l'écran.

Indicateur sonore : Lorsque le téléviseur capte un programme STEREO ou DOUBLE VOIE, l'indicateur sonore s'allume.

Source externe : Lorsque vous regardez votre télévision via les prises Péri-télévision ou AV-1 la touche du sélecteur de mode sonore n'est pas opérationnelle.

Autres fonctions

(A) Touche du sélecteur TV/Vidéo (TV/VIDEO)

Ce mode vous permet de sélectionner la source du signal à partir de l'une des prises d'entrée.

1. Appuyez sur la touche du sélecteur TV/VIDEO.
2. Appuyez sur les touches de déplacement du curseur vers le haut/vers le bas ▲/▼ pour sélectionner une source du signal: TV, Peritélévision ou AV-1.
3. Appuyez de nouveau sur la touche TV/VIDEO pour effacer l'affichage à l'écran.

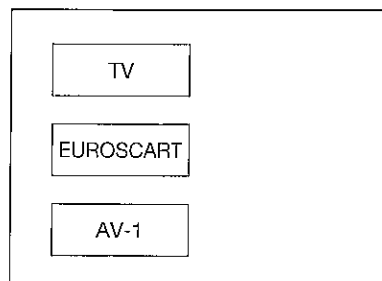

(B) Touche horloge ⌚

Appuyez sur cette touche pour afficher l'heure exacte à l'écran.

Remarque : cette fonction n'est effective que si la station que vous captez actuellement émet un signal télétexte.

(C) Fiche jack pour casque

1. Appuyez sur la touche MENU ● pour afficher le menu principal.
2. Appuyez sur la touche de déplacement du curseur vers le bas ▼ pour sélectionner l'option «REGLAGE SON».
3. Appuyez sur la touche MENU ● pour afficher le menu SON.
4. Appuyez sur la touche de déplacement du curseur vers le bas ▼ pour sélectionner l'option VOLUME ECOUTEURS.
5. Réglez le niveau sonore en utilisant les touches de déplacement du curseur vers la gauche/vers la droite ◀/▶.
6. Appuyez sur la touche TV ● pour refermer le menu SON.

Remarque: Les réglages de la fonction «balance» et de l'égaliseur ne peuvent être paramétrés pour le casque.

Assurez-vous que la fiche du casque est enfoncée à fond dans la prise qui lui est réservée.

Consigne de sécurité : pour protéger votre ouïe des nuisances sonores, baissez le volume du casque avant de le brancher.

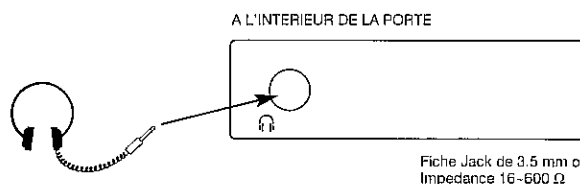

Mode MAGNETOSCOPE (VCR)

Votre magnétoscope SHARP peut être utilisé avec la même télécommande.

Sélecteur de canaux (V/Λ)

Ces touches servent à changer de canal et à régler l'horloge.

Touche de lecture ►

Appuyez sur cette touche pour lancer la lecture.

Touches d'enregistrement ●

Appuyez simultanément sur ces deux touches pour lancer l'enregistrement. Si la cassette vidéo est protégée contre l'enregistrement, elle sera éjectée.

Touche stop ■

Appuyez sur cette touche pour interrompre la lecture ou l'enregistrement.

Touche d'allumage ⏻

Appuyez sur cette touche pour allumer votre magnétoscope.

Touche de défilement rapide/de recherche d'image vers l'avant ►► et touche de rebobinage rapide /de recherche d'image vers l'arrière ◀◀

Ces deux touches assurent les fonctions suivantes : (Défilement et rebobinage rapides)

- ① Pour passer rapidement d'un endroit à l'autre de la bande, appuyez sur la touche STOP puis sur la touche ►► ou ◀◀ suivant que vous voulez faire défiler la cassette vers l'avant ou la rebobiner.
- ② Appuyez sur la touche STOP pour interrompre le défilement/le rebobinage rapides. (Recherche d'image)
- ③ Durant la lecture, appuyez sur la touche ►► pour rechercher une image plus loin sur la cassette, ou sur la touche ◀◀ pour lancer la recherche en arrière.
- ④ Appuyez sur la touche LECTURE pour reprendre la lecture normale de la bande.

Votre magnétoscope SHARP peut être utilisé avec la même télécommande. Pour plus de détails, veuillez vous référer au manuel d'utilisation de votre magnétoscope.

Structure des menus

Ce téléviseur dispose d'un MENU PRINCIPAL et de quatre menus de base qui permettent d'accéder aux différents fonctions de l'appareil. Ces menus se présentent comme indiqué ci-dessous.

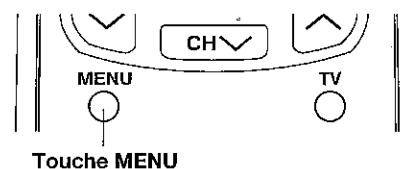

En appuyant sur la touche MENU :

MENU	OPTIONS	FONCTIONS
REGLAGE IMAGE		CONTRASTE / COULEURS / LUMIERE / DEFINITION / NORMAL.
		SELECTION TONALITÉ / ZOOM
REGLAGE SON		VOLUME GENERAL : ENCEINTES / ECOUTEURS
		VOLUME / GRAVES / AIGUES / BALANCE / NORMAL
		ENCEINTES / ECOUTEURS (STEREO / MONO)
AUTRES FONCTIONS	LANGAGE	ENGLISH, DEUTSCH, NEDERLANDS, FRANÇAIS, ITALIANO, ESPAÑOL, DANSK, SVENSKA, NORSK, SUOMI or PORTUGUÉS
	MARCHE MIN.	HEURE/MARCHE
	ARRET MIN.	ARRÊT / 120 Min. / 90 Min. / 60 Min. / 30 Min.
	DEMO	
INSTALLER SYNTHONISER	CANAL	CH (ANTENNE) / CC (Câble)
	RECHERCHE	- / + (SYNTONISATION DE LA FRÉQUENCE)
	ACCORD-F	- / + (ACCORD FIN)
	MODE	TV / VCR / SAUT
	EDITER	EDITER CHAÎNE/MODE CLASSEMENT/EFFACER CHAÎNE
	INIT	AUTO INSTALLATION

Réglages de l'image

Le menu REGLAGES IMAGE vous permet de régler les paramètres optimisant la qualité de l'image (CONTRASTE, COULEUR, LUMIERE, DEFINITION, SELECTION TONALITE, NORMAL.).

1. Appuyez sur la touche MENU ● pour afficher le menu PRINCIPAL à l'écran.
2. Appuyez sur la touche de déplacement du curseur vers le bas ▼ pour sélectionner l'option «REGLAGE IMAGE».
3. Appuyez sur la touche MENU ● pour afficher le menu IMAGE à l'écran.
4. Appuyez sur les touches de déplacement du curseur vers le haut/vers le bas ▲/▼ pour sélectionner une des options de la liste (CONTRASTE, COULEUR, LUMIERE, DEFINITION). L'option choisie s'affiche à l'écran dans une case grise plus claire.
5. Appuyez sur la touche de déplacement du curseur vers la gauche/vers la droite ◀/▶ pour régler la qualité de l'image.

Menu NORMAL

- 6.1.a. Appuyez sur la touche MENU ● si vous désirez normaliser les niveaux d'image de la liste (CONTRASTE, COULEURS, LUMIERE, DEFINITION) et les ramener à leurs valeurs définies par défaut en usine.

Sélectionnez l'option SELECTION TONALITÉ pour régler à votre convenance la couleur exacte de la peau des personnages (options Verte ou Rouge).

- 6.2.a. Appuyez sur la touche de déplacement du curseur vers le haut/vers le bas ▲/▼ pour sélectionner une des options de la liste (SÉLECTION TONALITÉ).

- 6.2.b. Réglez la qualité de l'image à votre convenance en utilisant les touches de déplacement du curseur vers la gauche/vers la droite ◀/▶.

7. Appuyez sur la touche TV ● pour refermer le menu IMAGE.

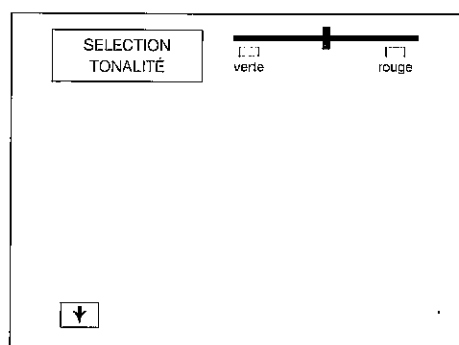
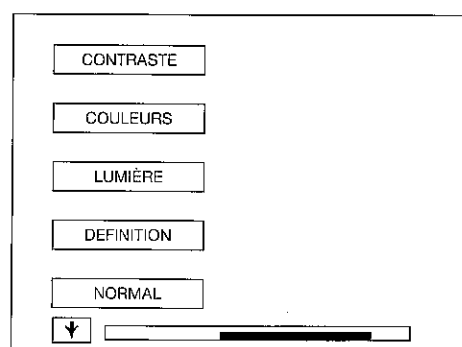
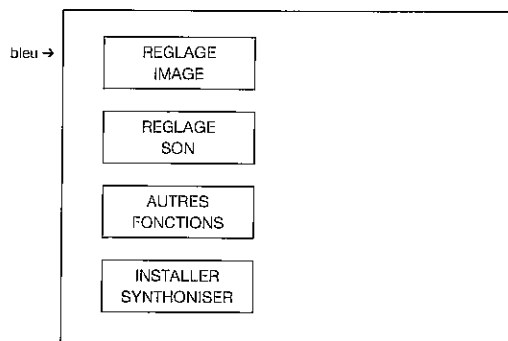

Mode de paramétrage du son

Le module REGLAGE DU SON vous permet de régler les paramètres optimisant la qualité du son (VOLUME PRINCIPAL, VOLUME DU CASQUE, BALANCE, GRAVES/AIGUES et NORMALISATION).

1. Appuyez sur la touche MENU ● pour afficher le menu PRINCIPAL à l'écran.
2. Appuyez sur la touche de déplacement vers le bas ▼ pour sélectionner l'option REGLAGE SON.
3. Appuyez sur la touche MENU ● pour afficher le menu SON à l'écran.
4. Appuyez sur la touche de déplacement vers le haut/vers le bas ▲/▼ pour sélectionner une des options de la liste (VOLUME, GRAVES, AIGUES, BALANCE, NORMAL).
5. Réglez les niveaux en utilisant les touches GAUCHE/DROITE du curseur ◀/▶.
Remarque: il n'est pas possible de régler la balance pour le casque.

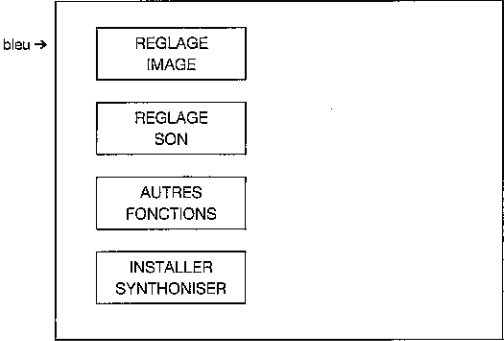

Menu NORMAL

- 6.1. Appuyez sur la touche MENU ● si vous desirez normaliser les niveaux audio et les ramener à leurs valeurs définies par défaut en usine.
- 6.2.a. Appuyez sur la touche de déplacement vers le haut/vers le bas ▲/▼ pour sélectionner ENCEINTES ou ECOUTEURS.
- 6.2.b. Utilisez les touches de déplacement du curseur vers la gauche/vers la droite ◀/▶ pour changer de mode comme indiqué à la page 62, au chapitre "touche de sélection du mode sonore".

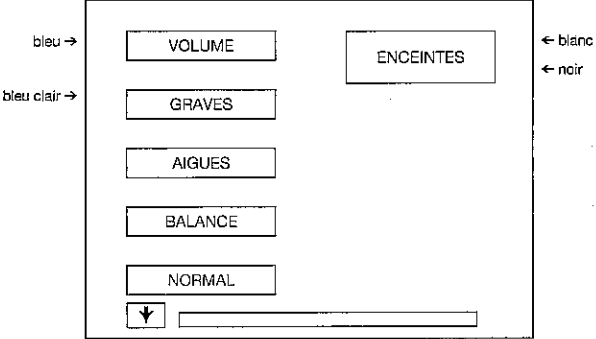

Indicateur sonore : Lorsque le téléviseur capte un programme STEREO ou DOUBLE VOIE, l'indicateur sonore s'allume.

Source externe : Lorsque vous regardez votre télévision via les prises Peritélévision ou AV-1, le mode sonore n'est pas opérationnel.

7. Appuyez sur la touche MENU ● pour refermer le menu SON.

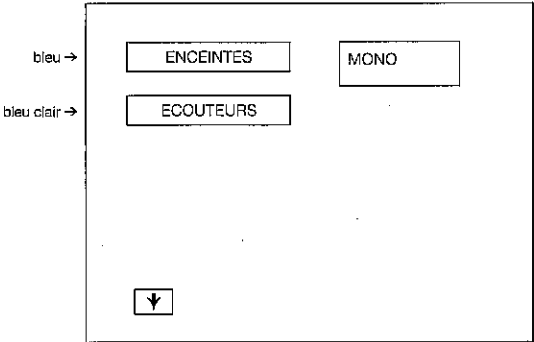

Mode de paramétrage des fonctions

Ce mode vous permet de sélectionner le LANGAGE d'affichage des menus, MARCHE MIN. ou ARRÊT MIN., de visualiser toutes les fonctions que vous propose le module «démonstration» de votre téléviseur.

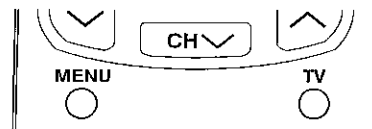

1. Appuyez sur la touche MENU ● pour afficher le menu principal à l'écran.
2. Appuyez sur la touche vers le haut ▲ pour sélectionner l'option AUTRES FONCTIONS.
3. Appuyez sur la touche MENU ● pour afficher le menu SERVICE à l'écran.
4. Appuyez sur la touche de déplacement du curseur vers le haut/vers le bas ▲/▼ pour sélectionner une des options de la liste : LANGAGE, MARCHE MIN., ARRÊT MIN. ou DEMO. L'option choisie s'affiche à l'écran dans une case bleu.
5. Appuyez sur la touche de déplacement du curseur vers la droite ► pour ouvrir le menu correspondant à l'option sélectionnée.

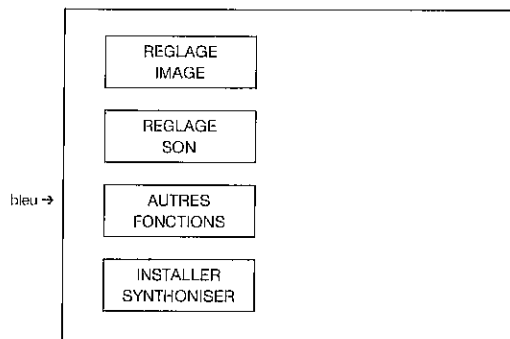

LANGAGE

- 6.1.a. Appuyez sur la touche de déplacement du curseur vers le haut/vers le bas ▲/▼ pour sélectionner l'option de la liste : ENGLISH (ANGLAIS), DEUTSCH (ALLEMAND), NEDERLANDS (NÉERLANDAIS), FRANÇAIS (FRANÇAIS), ITALIANO (ITALIEN), ESPAÑOL (ESPAGNOL), DANSK (DANOIS), SVENSKA (SUÉDOIS), NORSK (NORVÉGIEN), SUOMI (FINLANDAIS) et PORTUGUÊS (PORTUGAIS). Ces langues servent à l'affichage des menus à l'écran.
 - 6.1.b. Appuyez sur la touche VERTE pour la sauvegarder en mémoire. Le point vert affiché indique la langue mémorisée.
7. Appuyez sur la touche TV ● pour refermer le menu AUTRES FONCTIONS.

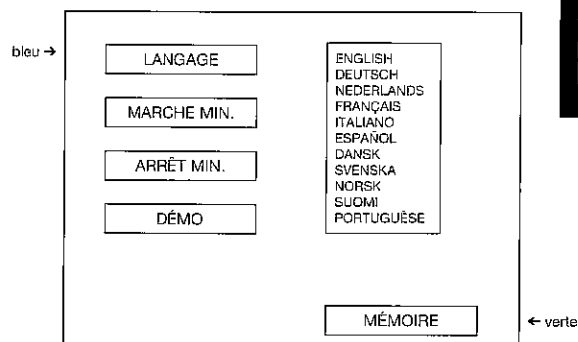

FRANÇAIS

MARCHE MIN.

La fonction MARCHE MIN. est utilisée pour programmer l'allumage automatique du téléviseur pour les 24 heures à venir.

6.2.a. Utilisez les touches de déplacement du curseur vers le haut/vers le bas ▲/▼ pour sélectionner HEURE ou MARCHE.

6.2.b. Programmation de l'heure réelle :
Pour pouvoir utiliser cette fonction, il est essentiel de régler l'heure correcte.

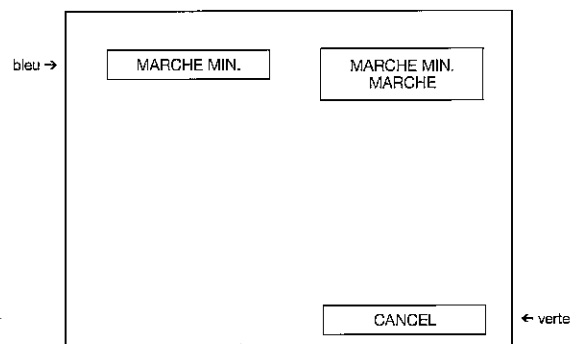

Réglage automatique de l'heure : si un programme avec télétexte est reçu, l'horloge peut être réglée automatiquement grâce à l'horloge du signal. (Pour synchroniser l'horloge réelle sur celle du signal reçu, appuyez sur la touche Texte/Mixte ).

* Important : Si un signal envoyé par satellite est reçu, ou si l'heure correcte ne peut être déterminée automatiquement, vous devez régler l'horloge manuellement.

Réglage manuel de l'heure : pour régler l'horloge manuellement, vous devez utiliser les touches 0-9 du clavier numérique.

6.2.c. Réglage de l'option MARCHE : lorsque l'horloge a été réglée en fonction de l'heure exacte, vous pouvez paramétrer l'heure d'activation du téléviseur en vous servant des touches 0-9 du clavier numérique. Utilisez la touche VERTE pour annuler la fonction MARCHE.

7. Appuyez sur la touche TV ● pour refermer le menu SERVICES.

8. Appuyez sur la touche VEILLE (⓪ | TV) de la télécommande pour placer le téléviseur en mode veille.

* A titre de précaution, s'il est prévu qu'il n'y ait personne à la maison au moment où le téléviseur se met en marche automatiquement, l'appareil se déconnectera lui-même automatiquement après 120 minutes. Si la diffusion du programme doit se poursuivre, il suffit d'appuyer sur n'importe quelle touche de fonction de la télécommande.

Remarque : en cas de coupure de courant, de débranchement de la prise murale de l'appareil ou de la fiche du téléviseur, toutes les données enregistrées pour la fonction MARCHE MIN. seront effacées.

ARRÊT MIN.

La fonction ARRÊT MIN. commute automatiquement le téléviseur en mode Veille lorsqu'un laps de temps prédéterminé s'est écoulé (30, 60, 90 ou 120 minutes).

6.3.a. Utilisez les touches de déplacement du curseur vers le haut/vers le bas ▲/▼ pour sélectionner la période déterminée. Choisissez l'option ARRÊT pour désactiver la mise en veille.

6.3.b. Appuyez sur la touche MENU ● pour sauvegarder cette période en mémoire.

7. Appuyez sur la touche TV ● pour refermer le menu SERVICES.

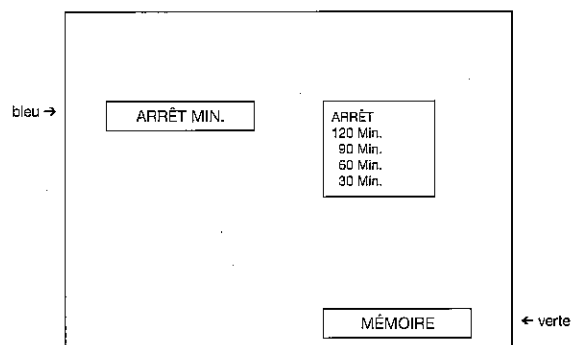

Remarque : Les données de la fonction ARRÊT MIN. seront effacées si vous éteignez le téléviseur en appuyant sur la touche Mise en Veille (⓪ | TV), sur la touche d'extinction de la télécommande ou sur le commutateur réseau marche/arrêt (○ |) du téléviseur.

Démo

La fonction de démonstration vous permet de visualiser à l'écran tous les menus utilisés par le téléviseur.

1. Appuyez sur la touche MENU ● pour afficher le menu principal à l'écran.
2. Appuyez deux fois sur la touche de déplacement du curseur vers le haut ▲ pour sélectionner l'option «AUTRES FONCTIONS».
3. Appuyez sur la touche MENU ● pour afficher le menu SERVICES.
4. Appuyez sur la touche de déplacement du curseur vers le haut ▲ pour sélectionner l'option DEMO.
5. Appuyez sur la touche MENU ● pour lancer la démonstration.
6. Lorsque vous voulez quitter cette fonction, appuyez à tout moment sur n'importe quelle touche de la télécommande.

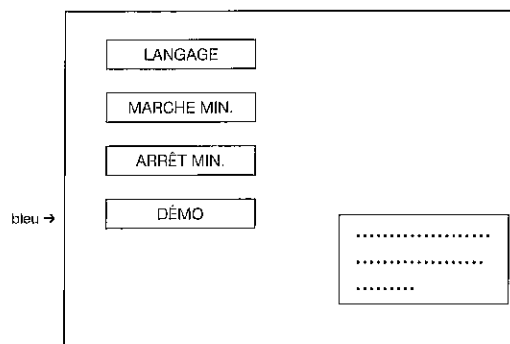

Pré-programmation automatique et classement des canaux (SCA: système de classement automatique des canaux)

Cette fonction vous permet de répéter la routine d'INSTALLATION AUTOMATIQUE exécutée lorsque le téléviseur a été allumé pour la première fois. Si vous souhaitez répéter la routine d'INSTALLATION AUTOMATIQUE, procédez comme suit:

1. Appuyez sur la touche MENU ● pour afficher le menu PRINCIPAL à l'écran.
2. Appuyez sur la touche de déplacement du curseur vers le haut ▲ pour sélectionner le menu "INSTALLER SYNTHONISER".
3. Appuyez sur la touche MENU ● pour afficher le menu SYNTHONISER à l'écran.
4. Appuyez sur la touche de déplacement du curseur vers le haut ▲ pour sélectionner le menu "AUTO".
5. Appuyez sur la touche MENU ● pour afficher l'INSTALLATION AUTOMATIQUE.
6. Appuyez sur la touche ROUGE pour sélectionner la langue souhaitée (case rouge).
7. Appuyez sur la touche BLEUE et suivez les instructions affichées à l'écran.

Lorsque la RECHERCHE AUTOMATIQUE est terminée, le menu "chaînes en mémoire" s'affiche à l'écran. Si vous souhaitez renommer les canaux ou modifier leur ordre, référez-vous à la procédure de la page 58 au chapitre **Chaînes en mémoire**.

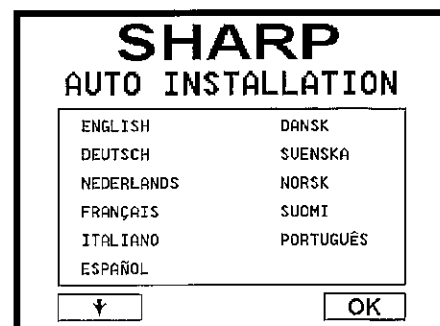
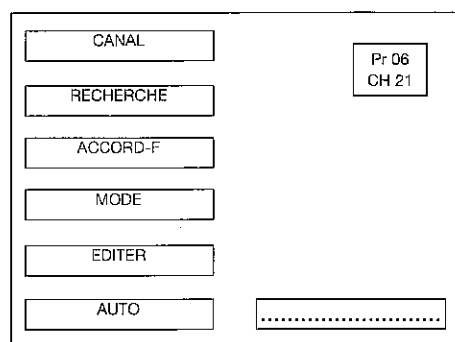
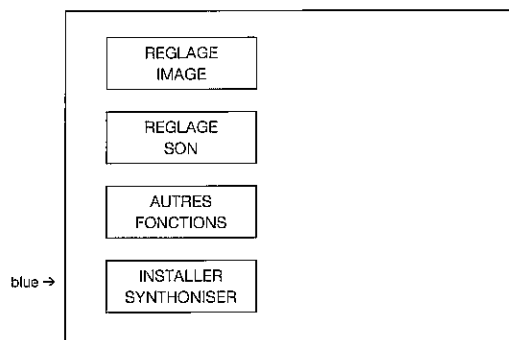
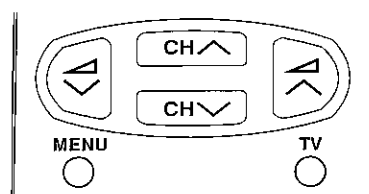

ROUGE

CYAN

Pré-programmation manuelle des canaux (pré-programmation utilisant les numéros réels des canaux)

1. Sélectionnez le numéro de programmation du canal que vous voulez pré-programmer en utilisant les touches 0~9 du clavier numérique.
2. Appuyez sur la touche MENU ● pour afficher le menu PRINCIPAL à l'écran.

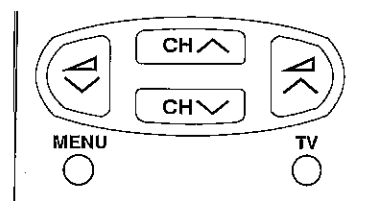

3. Appuyez sur la touche de déplacement du curseur vers le haut ▲ pour sélectionner l'option «INSTALLER SYNTHONISER».

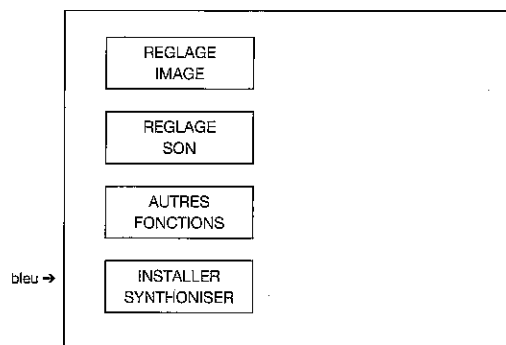

4. Appuyez sur la touche MENU ● pour afficher le menu INSTALLATION.

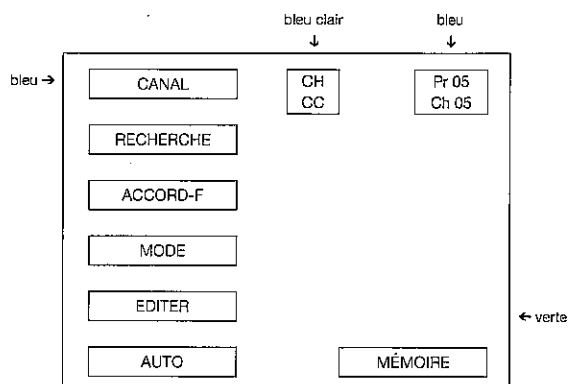

5. Appuyez sur la touche flèche à DROITE ► et sélectionner l'option CH/CC.

6. Appuyez sur la touche flèche en BAS ▼ et sélectionner Antenne (CH) ou Câble (CC).

7. Entrer le numéro du canal à mémoriser en appuyant sur les touches 0~9.

8. Mémoriser avec la touche verte.

9. Appuyez sur la touche TV ● pour nettoyer l'écran.

10. Répéter ces opérations pour mémoriser d'autres canaux.

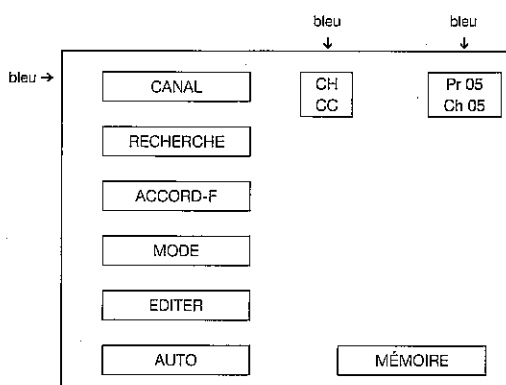

Pré-programmation manuelle des canaux (pré-programmation utilisant la fréquence de syntonisation)

1. Sélectionnez le numéro de programmation du canal que vous voulez pré-programmer en utilisant les touches 0~9 du clavier numérique.
2. Appuyez sur la touche MENU ● pour afficher le menu PRINCIPAL à l'écran.

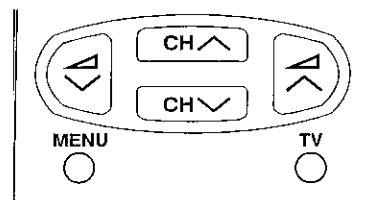

3. Appuyez sur la touche de déplacement du curseur vers le haut ▲ pour sélectionner l'option «INSTALLER-SYNTHONISER».

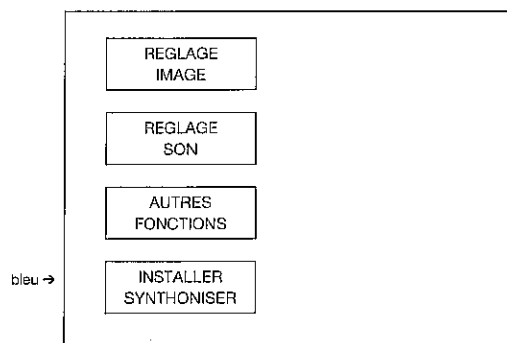

4. Appuyez sur la touche MENU ● pour afficher le menu INSTALLATION.

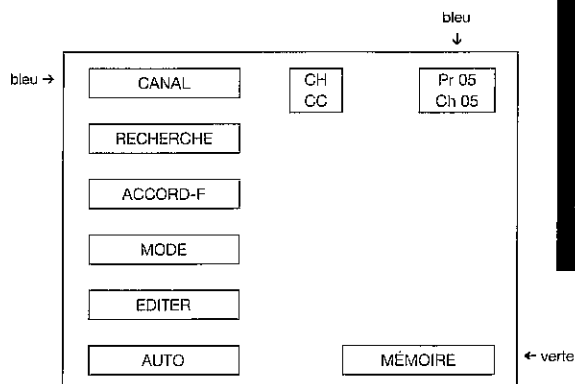

5. Appuyez sur la touche flèche à DROITE ► et sélectionner l'option CH/CC.

6. Appuyez sur la touche flèche en BAS ▼ et sélectionner Antenne (CH) ou Câble (CC).

7. Appuyez sur la touche flèche à GAUCHE ◀ et sélectionner CANAL.

8. Appuyez sur la touche flèche en BAS ▼ et sélectionner RECHERCHE.

9. Appuyez sur la touche flèche à GAUCHE/DROITE ◀/► pour passer du canal sélectionné au précédent ou au suivant.

10. Mémoriser avec la touche VERTE.

11. Appuyez sur la touche TV ● pour nettoyer l'écran.

12. Répéter ces opérations pour mémoriser d'autres canaux.

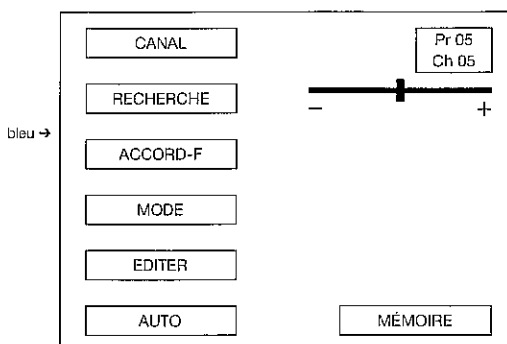

FRANÇAIS

Lorsque la pré-programmation a été effectuée

Les fonctions suivantes sont accessibles pour les canaux pré-programmés :

Ⓐ Syntonisation exacte

Lorsqu'un canal de programmation pré-programmé n'est pas syntonisé très précisément, vous pouvez en affiner la syntonisation en sélectionnant ce mode.

1. Utilisez les touches 0-9 du clavier numérique ou les touches du sélecteur de canal (CH \wedge / CH \vee) pour sélectionner le numéro du canal de programmation que vous voulez syntoniser.
2. Appuyez sur la touche MENU ● pour afficher le menu PRINCIPAL à l'écran.
3. Appuyez sur la touche de déplacement du curseur vers le haut ▲ pour sélectionner l'option «INSTALLER-SYNTHONISER».
4. Appuyez sur la touche MENU ● pour afficher le menu INSTALLATION.
5. Appuyez sur la touche de déplacement du curseur vers le bas ▼ pour sélectionner l'option ACCORD FIN.
6. Réglez la qualité de l'image jusqu'à ce qu'elle soit optimale, en utilisant les touches de déplacement du curseur vers la gauche/vers la droite ◀/▶.
7. Mémorisez avec la touche VERTE.
8. Appuyez sur la touche TV ● pour effacer l'écran d'affichage.
9. Répétez la procédure ci-dessus si vous souhaitez régler d'autres canaux de programmation.

Ⓑ Mode

Cette fonction vous permet de sélectionner les options TV, VCR et SAUT. Suivez d'abord la procédure décrite aux points 1, 2, 3 et 4 ci-dessus. Le menu INSTALLATION s'affiche à l'écran.

5. Appuyez sur la touche de déplacement du curseur vers le bas ▼ pour sélectionner l'option MODE.
6. Appuyez sur la touche de déplacement du curseur vers la droite ▶ pour ouvrir le menu MODE.
7. En utilisant les touches de déplacement du curseur vers le haut/vers le bas ▲/▼, sélectionnez les options suivantes :
 - TV : Si le signal TV est trop faible, il est possible que l'image tremble. Dans ce cas, activez le mode TV.
 - VCR : Dans certains cas, la partie supérieure de l'image peut faire l'objet d'une distorsion lorsque l'appareil reçoit le signal d'un magnétoscope via la fiche RF du téléviseur. Le mode VCR améliore généralement la qualité de l'image si ce problème se présente à vous.
 - SAUT : Cette fonction vous permet de sauter les canaux que vous ne souhaitez pas visualiser lorsque vous utilisez les touches du sélecteur de canal (CH \wedge / CH \vee).
8. Mémorisez avec la touche VERTE.
9. Appuyez sur la touche TV ● pour effacer l'écran d'affichage.
10. Répétez la procédure ci-dessus si vous souhaitez régler d'autres canaux de programmation.

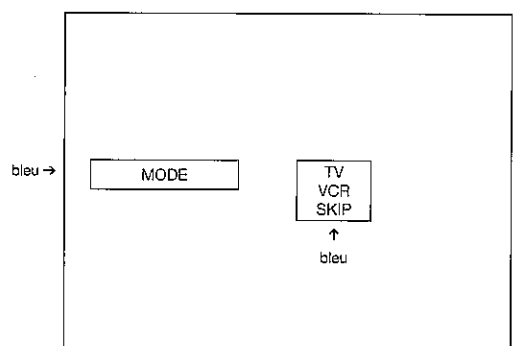
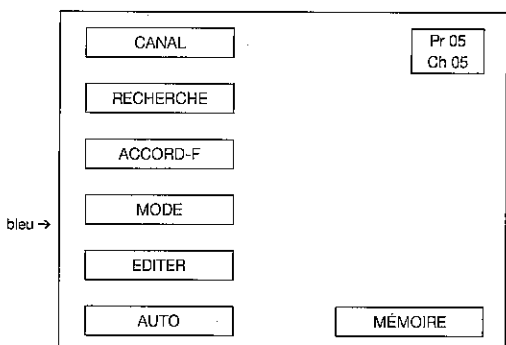
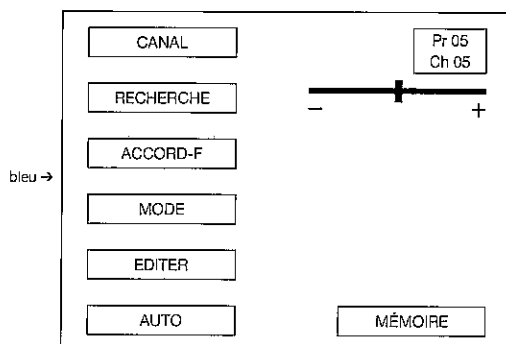
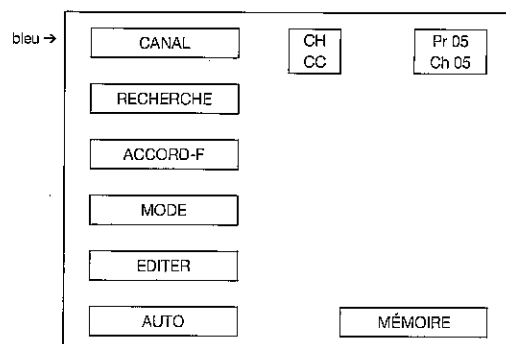
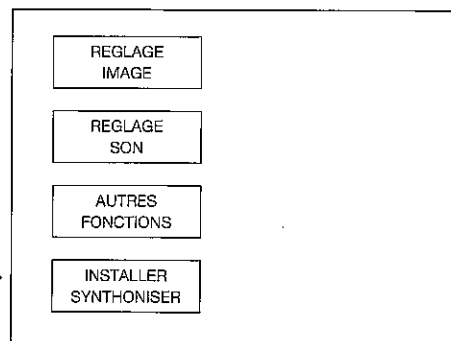

Mode TELETEXTE

A) Qu'est-ce que le télétexte ?

Le télétexte est un service d'information, organisé comme un magazine, et fourni par certaines stations de télévision en plus de leurs émissions régulières. Votre téléviseur reçoit des signaux télétexte spéciaux émis par une station TV spécifique, traite l'information et l'affiche graphiquement à l'écran. Parmi les nombreux services disponibles via le télétexte, citons les bulletins d'information, les nouvelles météorologiques, les informations sportives, les cours de la bourse, le programme des émissions à venir et un service de sous-titrage à l'intention des sourds et des malentendants.

L'information disponible via le télétexte est organisée de la même manière que dans un magazine - en pages et en rubriques. L'unité de base de l'information affichée à l'écran est la page. Une rubrique est constituée d'une ou de plusieurs pages.

La réception des signaux télétexte est contrôlée via la télécommande. Référez-vous aux descriptions des touches appropriées pour savoir comment utiliser les fonctions du télétexte.

B) Caractéristiques du télétexte

En fonction du programme télévisé, chaque page du télétexte est transmise en utilisant un système différent. Votre téléviseur SHARP est réglé de manière à pouvoir recevoir deux systèmes télétexte - FLOF et LIST -, qui sont automatiquement identifiés par le récepteur.

L'utilisateur peut aisément les identifier à la manière dont elles sont affichées à l'écran.

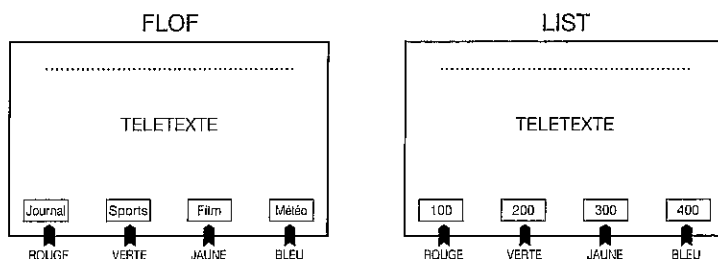

C) Activation et désactivation du télétexte

Sélectionnez une chaîne émettant le programme télétexte que vous souhaitez regarder. Appuyez ensuite sur la touche (☰/☒) pour sélectionner le mode télétexte.

Liste en mémoire des pages du télétexte

D) Utilisation...

LIST:

a) Comment utiliser la mémoire de page

Votre téléviseur dispose de 40 mémoires de numéro de page, qui vous permettent de retrouver très rapidement l'information télétexte que vous recherchez.

Pour chacun des numéros de programme 1 à 9, quatre numéros de pages télétexte peuvent être enregistrés, soit un total de 36 pages.

Pour les numéros de programme 9 à 99, seul un programme et 4 numéros de pages peuvent être enregistrés. Si vous essayez d'enregistrer plus de 4 numéros de pages pour un seul et même programme (entre 10 et 99), les numéros de pages antérieurs seront effacés.

Sélectionnez le numéro de chaîne sous lequel vous souhaitez enregistrer les numéros de pages du télétexte.

1. Appuyez sur la touche TEXTE/MIXTE (☰/☒) pour accéder au mode télétexte.
2. Appuyez sur la touche LISTE pour passer du mode de système FLOF en mode LISTE.
3. Appuyez sur la touche de couleur correspondant aux parenthèses de couleur à l'écran pour enregistrer le numéro de page.
4. Encodrez le numéro de page télétexte en utilisant les touches numériques 0-9 (encodez un numéro à 3 chiffres) ou les touches du sélecteur de canal (CH V/CH ^).
5. Répétez les étapes 3 et 4 jusqu'à ce que les numéros de toutes les pages souhaitées aient été encodés.
6. Appuyez sur la touche d'enregistrement (ES) pour mémoriser les numéros de pages que vous souhaitez. Le symbole (ES) s'affiche à l'écran.
7. Appuyez sur la touche TV pour sortir du mode télétexte.

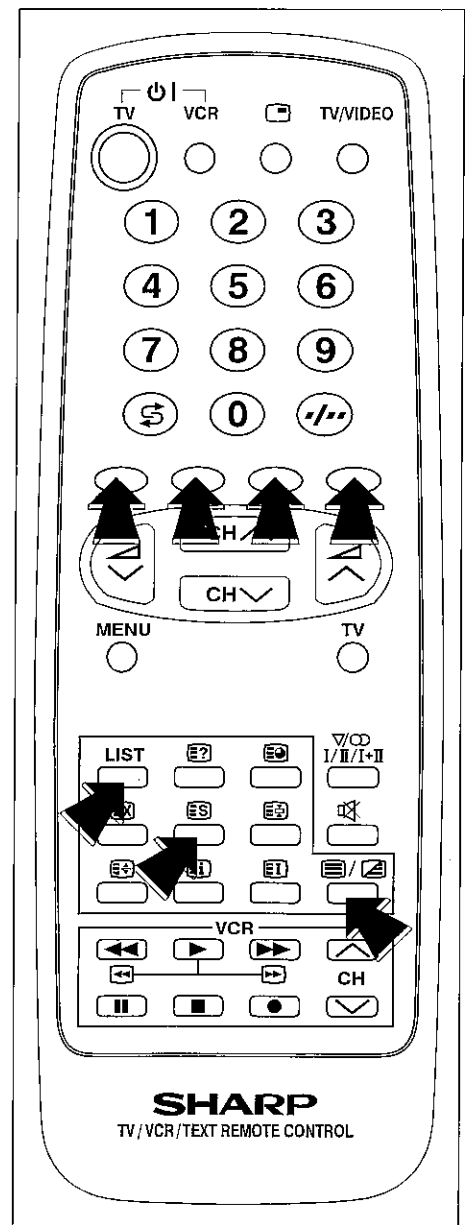

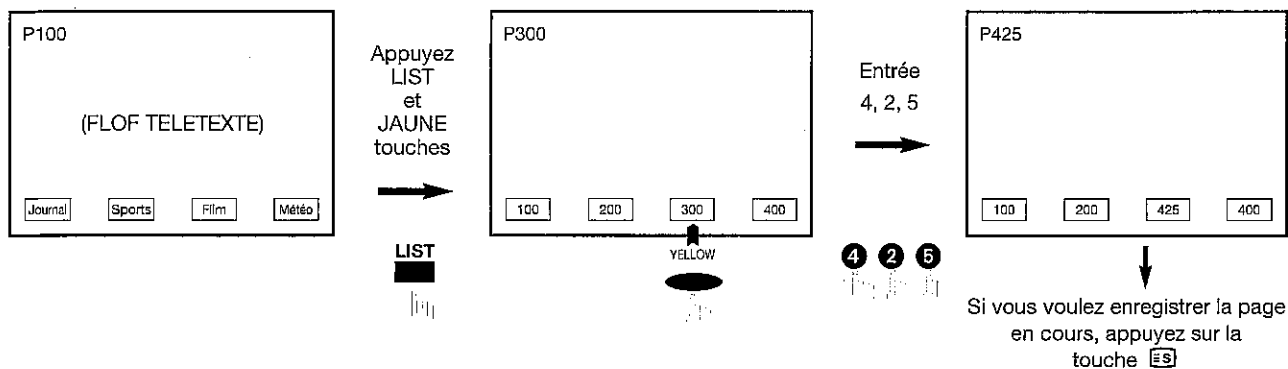

b) Sélection rapide des pages

Sélectionnez la chaîne appropriée.

Appuyez une seule fois sur la touche TEXTE/MIXTE (☰/☒) pour sélectionner le mode télétexte.

Pour rappeler un numéro de page indiqué entre les parenthèses en couleur, appuyez simplement sur la touche de couleur correspondante.

c) Touches numériques 0-9

Encodez le numéro de page désiré en utilisant les touches numériques 0-9. (Pour sélectionner la page 100, appuyez sur la séquence 1, 0, 0).

d) Sélecteur de page (défilement vers l'avant ou vers l'arrière)

Vous pouvez sélectionner des séquences de numéros de page en appuyant sur les touches de déplacement du curseur vers le haut/vers le bas ▲/▼ ou sur les touches (CH V / CH ^) (touches du sélecteur de canal en mode TV).

Autres caractéristiques communes aux deux systèmes

(A) Touche TEXTE/MIXTE (☰/☒)

En mode TV:

Appuyez sur la touche TEXTE/MIXTE pour accéder au mode télétexte.

En mode télétexte:

Appuyez sur la touche TEXTE/MIXTE pour mettre la transmission télétexte en surimpression sur l'écran du programme en cours de diffusion.

En mode mixte:

Appuyez de nouveau sur la touche pour revenir à l'écran télétexte normal.

(B) Touche moitié supérieure/moitié inférieure/écran total (☰)

Chaque fois que vous appuyez sur cette touche, la moitié supérieure/inférieure de la page télétexte est agrandie et affichée sur la totalité de l'écran.

(C) Touche fixation (☰)

N'importe quelle page du télétexte peut être figée sur l'écran en appuyant sur la touche de fixation.

Appuyez une seconde fois sur cette touche pour annuler le mode «fixation».

(D) Touche dévoilement (☰)

Appuyez sur cette touche pour dévoiler l'information cachée, telle que la réponse à une question Quiz.

Appuyez une seconde fois sur cette touche pour cacher de nouveau l'information.

E Touche HORLOGE

En mode TV: Lorsqu'un signal télévisé contenant de l'information Télétexte est reçu, l'utilisation de cette touche permet d'afficher dans le coin supérieur gauche de l'écran toute l'information relative à l'heure réelle.

En mode Télétexte: Lorsqu'une page Télétexte sélectionnée dispose de rubriques masquées ou de pages temporisées, ces pages peuvent être visionnées en procédant comme suit:

1. Appuyez sur la touche HORLOGE . Le message "====" s'affiche à l'écran.
2. Encodrez les quatre chiffres correspondant à la rubrique voulue. Par exemple, 0021 est la rubrique numéro 21. Dans le cas de pages temporisées, les quatre chiffres correspondent à l'heure (heure et minutes) à laquelle la page doit apparaître.
3. Attendez que la rubrique s'affiche.

REMARQUE: Pendant que vous attendez, vous pouvez utiliser la touche annulation . Il vous est ainsi possible de regarder la télévision pendant que le système recherche la rubrique désirée. L'icône apparaît dans le coin supérieur gauche de l'écran. Lorsque la rubrique a été trouvée, l'icône change et le numéro de la rubrique demandée s'affiche.

Appuyez sur la touche TELETEXTE/MIXTE /  pour visionner la rubrique.

F Touche annulation

Utilisez cette touche pour annuler l'information Télétexte et pour réafficher l'image télévisée. L'icône  apparaît dans le coin supérieur gauche de l'écran. Lorsque le Télétexte est désactivé de cette manière, il n'est pas possible de changer de chaîne.

Si l'information Télétexte change, l'icône change également et le numéro de la page annulée (ou toute autre indication particulière dénotant une page spéciale) s'affiche à l'écran.

Pour désactiver l'annulation, appuyez sur la touche TELETEXTE/MIXTE /  et l'ensemble de la page Télétexte s'affiche de nouveau à l'écran.

REMARQUE: Cette touche peut être utilisée avec la touche HORLOGE en attendant l'affichage de rubriques demandées.

G Touche réinitialisation

Appuyez sur la touche de réinitialisation pour revenir à la page d'index et pour sortir du mode télétexte.

H Touche LIST

En appuyant sur cette touche, vous commutez votre télétexte en MODE LISTE. Cela signifie que la ligne 24 (dernière ligne au bas du texte) ne reprendra pas l'information de l'émetteur, mais uniquement les pages que l'utilisateur a préalablement enregistrées en mémoire. (Pour plus d'informations, référez-vous à la page 73, au point Utilisation de la LISTE).

Appuyez de nouveau sur la touche LISTE pour sortir du mode LISTE. Le système de réception choisi est de nouveau identifié.

I Touche INDEX

Appuyez sur la touche INDEX pour revenir à la page d'index.

Fiche d'entrée/sortie audio/vidéo et fiche PERITÉLÉVISION à 21 broches

ARRIÈRE DU TELEVISEUR

Entrée RF

1. Prise d'antenne

Fiche entrée/sortie à 21 broches

2. Fiche Peritélévision à 21 broches (RGB)
3. Fiche AUDIO/VIDÉO à 21 broches (AV-1)

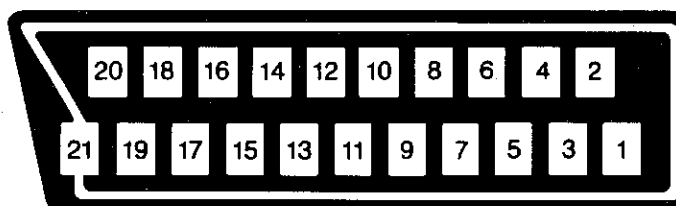
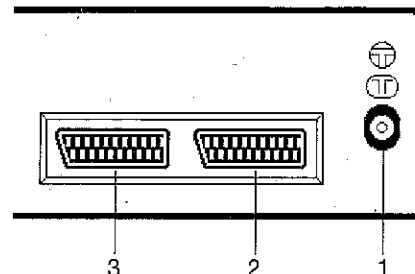

Fiche PERITÉLÉVISION à 21 broches

- | | | |
|--|-----------------------------|---|
| 1. Sortie audio droite | 9. Terre du circuit vert | 16. Commande des circuits rouge/vert/bleu |
| 2. Entrée audio droite | 10. Non utilisée | 17. Terre du circuit vidéo |
| 3. Sortie audio gauche | 11. Entrée du circuit vert | 18. Terre du circuit de commande des circuits rouge/vert/bleu |
| 4. Terre normale pour le circuit audio | 12. Non utilisée | 19. Sortie vidéo |
| 5. Terre du circuit bleu | 13. Terre du circuit rouge | 20. Entrée vidéo |
| 6. Entrée audio gauche | 14. Non utilisée | 21. Protection de la fiche |
| 7. Entrée du circuit bleu | 15. Entrée du circuit rouge | |
| 8. Contrôle audio-vidéo | | |

Fiche audio/vidéo à 21 broches

- | | | |
|-----------------------------------|-------------------------|----------------------------|
| 1. Sortie audio droite | 8. Contrôle audio-vidéo | 15. Non utilisée |
| 2. Entrée audio droite | 9. Terre | 16. Non utilisée |
| 3. Sortie audio gauche | 10. Non utilisée | 17. Terre du circuit vidéo |
| 4. Terre normale du circuit audio | 11. Non utilisée | 18. Terre |
| 5. Terre | 12. Non utilisée | 19. Sortie vidéo |
| 6. Entrée audio gauche | 13. Terre | 20. Entrée Vidéo |
| 7. Non utilisée | 14. Non utilisée | 21. Protection de la fiche |

Branchement typique (magnétoscope/décodeur/disque laser et TV) via la fiche Peritélévision

Pour plus de détails, veuillez vous référer au manuel d'utilisation de votre magnétoscope.

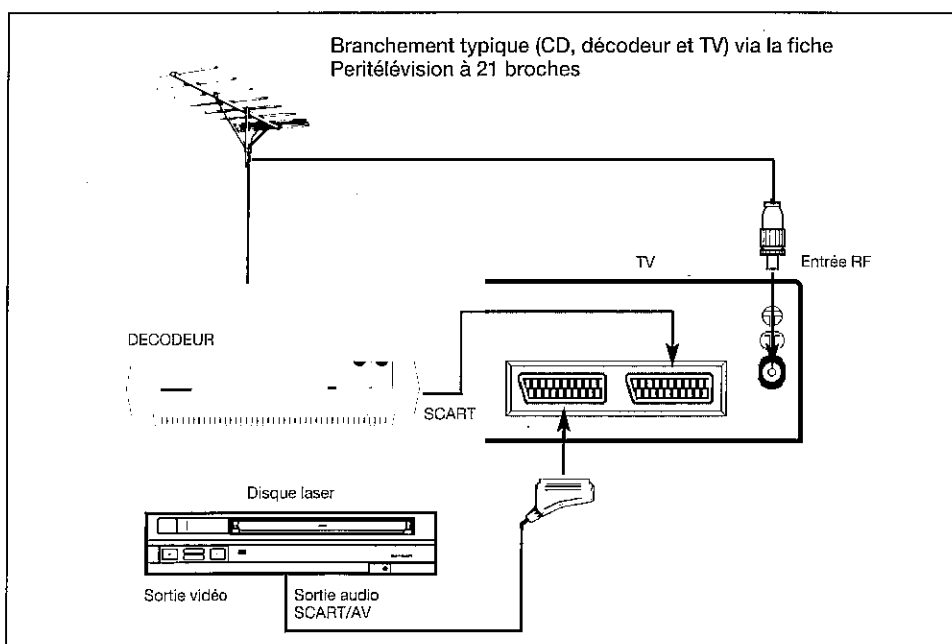
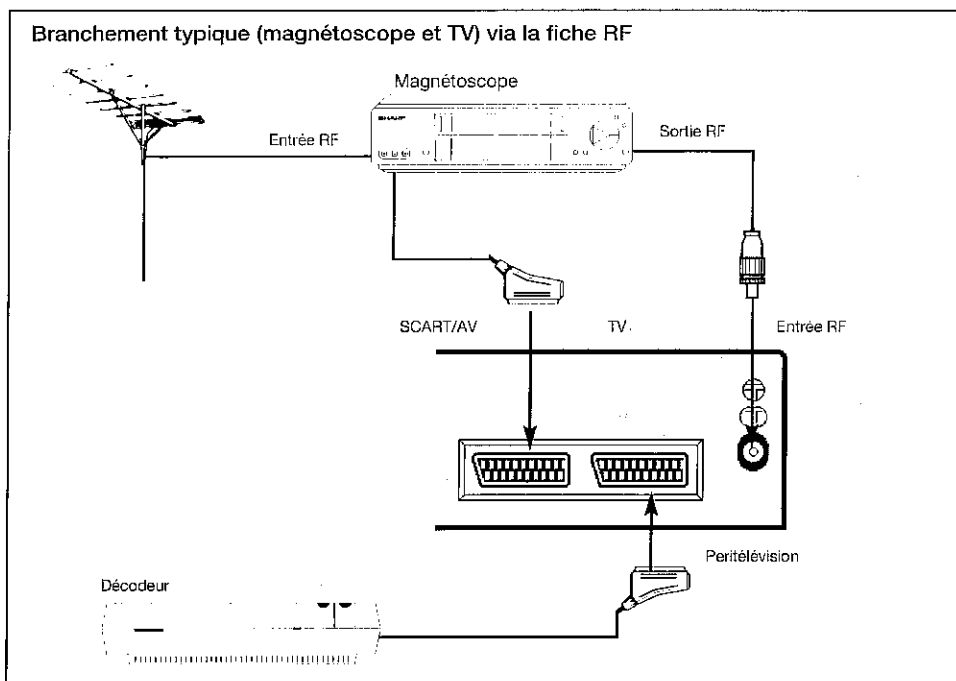

Résolution des problèmes

Les situations suivantes n'impliquent pas nécessairement l'existence d'un problème. Dès lors, effectuez les contrôles décrits ci-dessous avant d'appeler un service de dépannage.

Si le problème ne peut être corrigé grâce à ce mémento, débranchez votre téléviseur de la prise murale et appelez un service de dépannage.

Problèmes	Causes possibles/solutions à apporter											
	Testez une autre chaîne pour vérifier si le problème ne procède pas de la station émettrice.	Le téléviseur n'est pas branché.	La prise murale n'est pas alimentée en électricité.	Le commutateur réseau marche/arrêt (POWER) du téléviseur n'est pas activé.	L'antenne n'est pas raccordée à sa fiche à l'arrière du téléviseur.	Si une antenne extérieure est utilisée, vérifiez si aucun fil n'est cassé.	Eteignez le téléviseur (bouton POWER), puis rallumez-le après une minute.	Réglez le contrôle de la couleur.	Contrôler les piles de la télécommande	Essayez de régler la syntonisation pour corriger la réception.	Dans le menu de réglage de l'image, contrôlez si la luminosité ou le contraste ne sont pas paramétrés en mode faible pour tous les canaux.	Augmenter le volume
La télécommande ne fonctionne pas		●	●				●		●			
Des lignes apparaissent sur l'écran					●	●						
L'image est déformée	●				●					●		
L'image défile verticalement	●				●	●						
Il n'y a pas de couleurs	●			●	●		●			●		
Mauvaise réception der certaines chaînes	●			●	●	●						
L'image est faible	●			●	●		●		●	●		
Existence de lignes ou de striures sur l'image	●				●	●						
Image fantôme (dédoublée)	●			●	●	●						
L'image floue	●				●					●		
Son OK, image de pauvre qualité	●			●	●	●		●		●	●	
Image OK, son de pauvre qualité	●					●						●
Pas d'image ni de son	●	●	●	●	●		●					

Spécifications générales de votre téléviseur

Article : Récepteur de télévision couleurs à IC solides

Modèles: 70ES-03SN

Châssis: Châssis CA-10 (Châssis IC & déparasité)

1. Norme de réception des émissions : Système standard TV CCIR PAL B/G
2. Canal de réception :
VHF : E2 - E12 CH
UHF : E21 - E69 CH
HYPERBANDE : S1-S41 CC
3. Système de réception Son : STEREO (IGR/NICAM)
 Système couleur : PAL
 Fréquence de champ : Pal 50/60 Hz
4. Source d'alimentation : 220V-240V CA 50Hz
5. Consommation en fonctionnement 125 W
(240 V CA 50 Hz)
6. Consommation en état de veille 3 W
7. Sortie audio (mpo) 10 + 10 W
8. Dimensions (approx.) Largeur : 736 mm
 Hauteur : 570 mm
 Profondeur : 469 mm
9. Diagonale d'écran 66 cm (28")
10. Poids (approx.) 30,5 kg
11. Hauts-parleurs internes (elliptique 2 pces) 6,5 x 13 cm
12. Impédance d'entrée de l'antenne 75 ohm VHF/UHF non équilibré
13. Sécurité Norme EN60065, Marque CE
14. EMC Normes EN55013, EN55020, Marque CE
15. Accessoires etc.
 - a) manuel d'instruction de l'utilisateur Oui
 - b) télécommande Oui
 - c) pile 2 pièces
16. Autres caractéristiques :
 - a) Système d'installation automatique
 - b) Fonction ASS (Système de tri automatique des canaux)
 - c) Système de programmation à 99 canaux
 - d) Câble et hyperbande
 - e) Télétext
 - f) Système OSD (Affichage sur écran)
 - g) Sélection tonalité
 - h) Stéréo (IGR/NICAM)
 - i) Minuterie ON-OFF
 - j) Prise PERITÉLÉVISION à 21 broches (RGB) (EN50049-1)
 - k) Connecteur audio/vidéo à 21 broches (A/V-1)
 - l) Prise pour casque
 - m) Fonction bleue de mise en sourdine du bruit de fond

SHARP

SHARP ELECTRONICS (EUROPE) GmbH

Sonninstraße 3, 20097 Hamburg 1, Germany

SHARP ELECTRONICA ESPAÑA, S.A.

Polígono Industrial Can Sant Joan
Sant Cugat del Vallés (Barcelona), Spain



PRINTED IN SPAIN
IMPRESO EN ESPAÑA
IMPRIMÉ EN ESPAGNE
GEDRUKT IN SPANJE
TRYCKT I SPANIEN
TINS-6678BMNO
1/99