

# SHARP

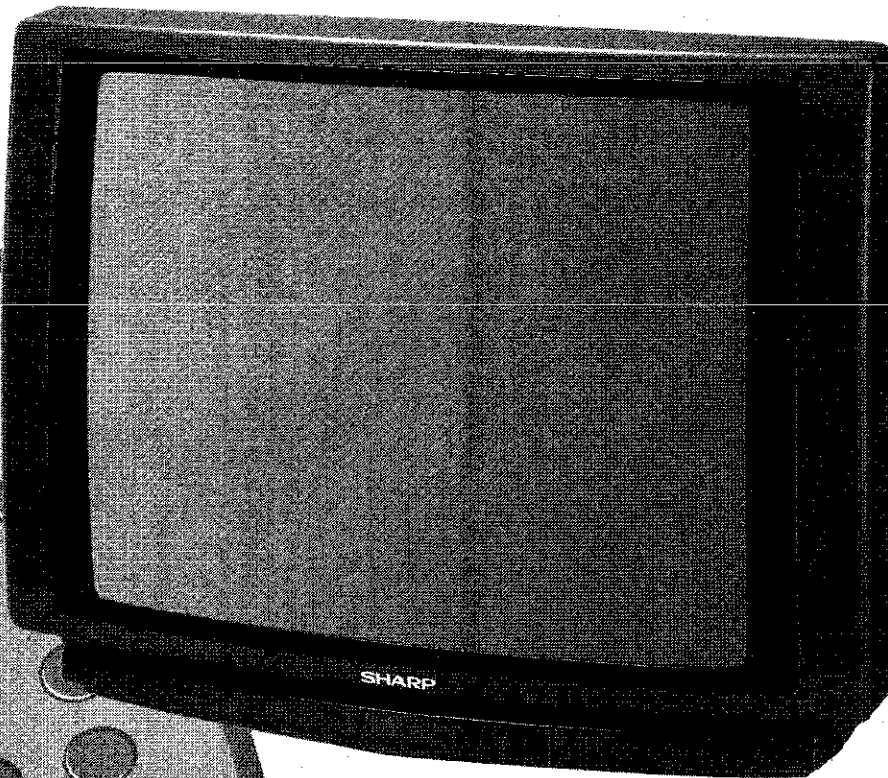

## 70DS-05S

FARBFERNSEHGERÄT  
TELEVISEUR COULEUR  
KLEURENTELEVISIE  
TELEVISORE A COLORI  
COLOUR TELEVISION

BEDIENUNGSANLEITUNG  
MODE D'EMPLOI  
BEDIENINGSHANDLEIDING  
MANUALE D'USO  
OPERATION MANUAL

DEUTSCH

FRANÇAIS

NEDERLANDS

ITALIANO

ENGLISH



## Table des matières

Mesures de sécurité .....	41	Fonctionnement du téléviseur .....	60
Liste des caractéristiques .....	41	Réglage de l'image .....	61
Accessoires .....	42	Réglage du son .....	63
Mise en place des piles de la télécommande .....	42	Mode de paramétrage des caractéristiques .....	66
Branchement de l'antenne .....	42	Mode télétexte .....	72
Télécommande .....	43	Fiche Euro-SCART à 21 broches et fiche audio/vidéo à 21 broches .....	77
Installation automatique .....	45	Branchements spécifiques .....	78
Mise en marche .....	47	Résolution des problèmes .....	79
Structure des menus .....	48	Spécifications générales du récepteur de télévision.....	80
Paramétrage des canaux télévisés .....	49		
Guide TV .....	54		

## Cher Client SHARP

Les produits de consommation électroniques «SHARP» se sont taillés depuis 1924 une réputation mondiale de qualité et de fabrication de précision inégalées, avec l'apparition de cette célèbre marque sur un récepteur de radio.

Votre nouveau téléviseur couleur SHARP fait appel aux derniers perfectionnements en matière de circuits électroniques et de technique pour vous offrir les meilleures performances possibles. S'il reçoit les soins adéquats, il assurera de longues années de distraction à toute la famille.

Veillez lire attentivement les instructions suivantes avant d'utiliser cet appareil.

## Mesures de sécurité

Ce matériel répond aux exigences contenues dans la directive 89/336/CEE modifiée par la directive 93/68/CEE.

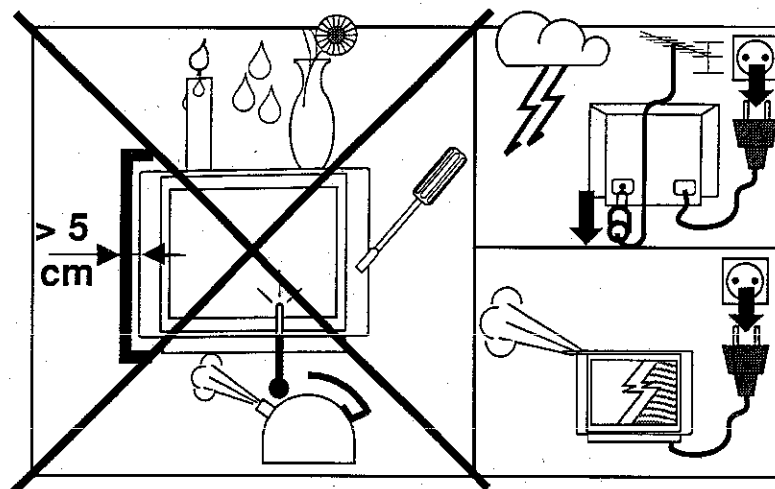

## Liste des caractéristiques

- Système d'installation automatique
- Fonction ASS (système de tri automatique des canaux)
- Système de programmation à 99 canaux
- Câble et hyperbande
- Multi Télétexte
- Guide TV
- Contrôle des nuances
- Système OSD (Affichage sur écran)
- AI - OPC (contrôle de l'image optique)
- Volume échelle (pour chaque programme)
- AV/SCART volume
- Stéréo (IGR)
- Système de sécurité enfants
- Minuterie ON-OFF
- Connecteur Euro SCART à 21 broches (RGB)
- Connecteur audio/vidéo à 21 broches (AV-1)
- Prise avant pour entrée audio/vidéo
- Prise pour casque
- Fonction bleue de mise en sourdine du bruit de fond

## Accessoires

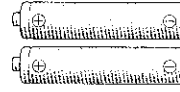

## Mise en place des piles de la télécommande

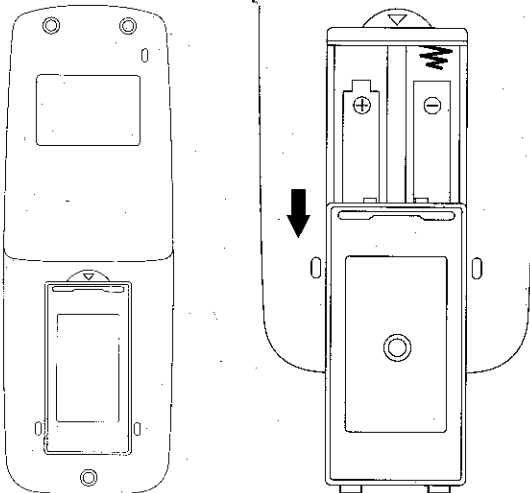

### Installation des piles

1. Enlever le couvercle et placer deux piles du type «AAA» ou «UM-3» comme indiqué.
2. Placer les bornes positives et négatives des piles comme indiqué.

## Branchement de l'antenne

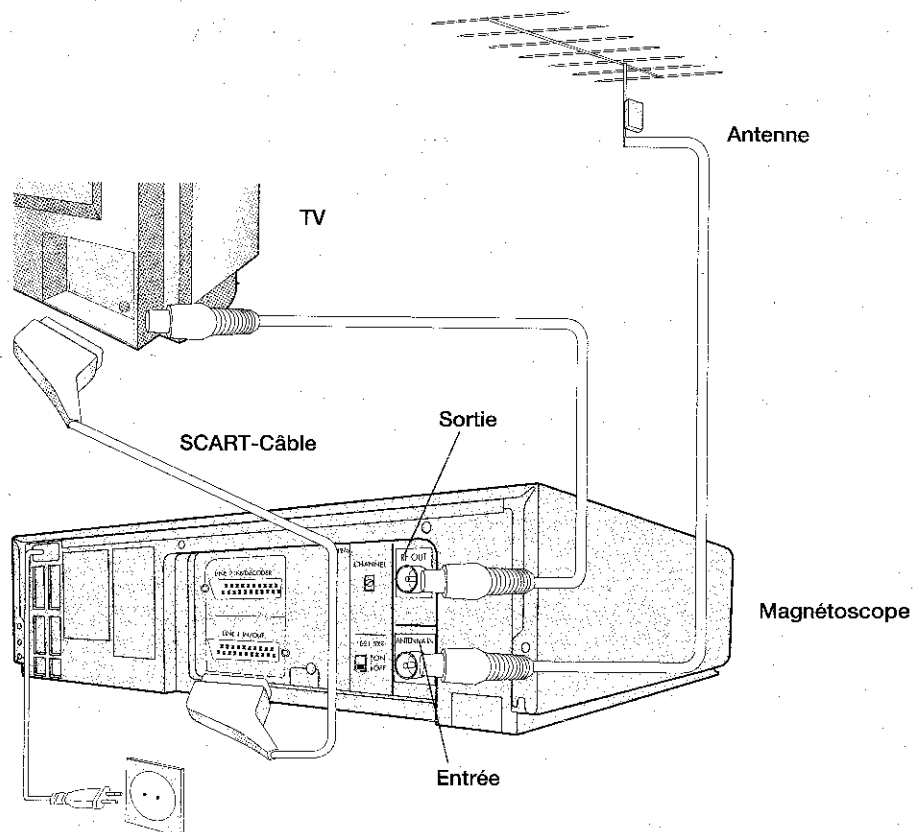

Remarque : d'autres possibilités de connexion sont présentés en page 78.

# Télécommande

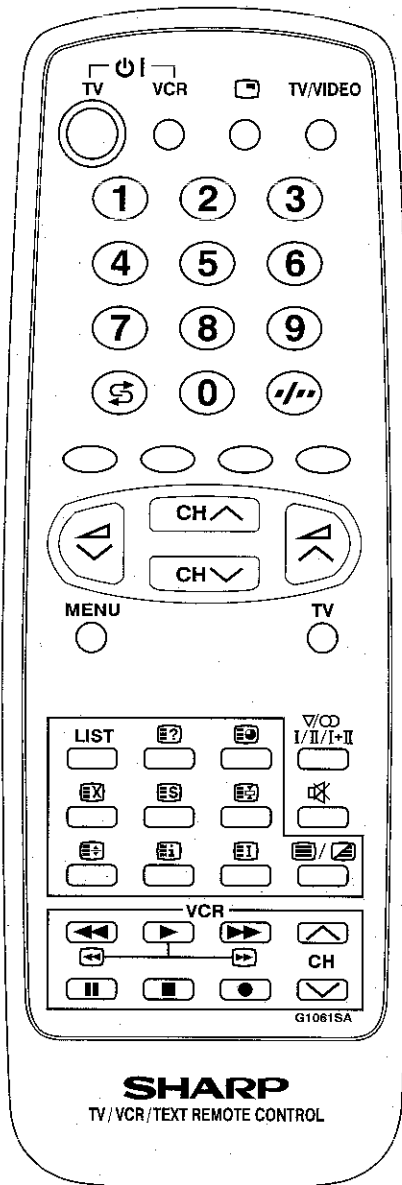

- |              |   |
|--------------|---|
| TV           | 1. Commutateur d'alimentation marche-arrêt                        |
|              | 2. Commutateur marche/arrêt (VCR)                                 |
|              | 3. Touches 0-9 du clavier numérique                               |
|              | 4. Touche flash-back  |
|              | 5. Touche couleur (verte)   |
|              | 6. Touche couleur (rouge)   |
|              | 7. Volume en bas/Contrôle du curseur gauche                       |
|              | 8. Touche Menu  |
| Téletexte    | 9. Touche dévoilement   |
|              | 10. Sélecteur de liste  |
|              | 11. Touche sauvegarde   |
|              | 12. Touche annulation   |
|              | 13. Touche moitié supérieure/moitié inférieure/écran total        |
|              | 14. Touche réinitialisation                                       |
| Magnétoscope | 15. Touche de rebobinage rapide/de recherche d'image vers l'avant |
|              | 16. Touche lecture  |
|              | 17. Pause, arrêt sur image (PAUSE/STILL)                          |
|              | 18. Touche stop   |
| TV           | 19. Sélecteur TV/VIDEO  |
|              | 20. Touche TV/GUIDE   |
|              | 21. Sélecteur entrée simple/double                                |
|              | 22. Touche couleur (jaune)  |
|              | 23. Touche couleur (bleue)  |
|              | 24. Canal en haut/Contrôle du curseur en haut                     |
|              | 25. Volume en haut/Contrôle du curseur droite                     |
|              | 26. Canal en bas/Contrôle du curseur en bas                       |
|              | 27. Touche TV   |
| Téletexte    | 28. Touche heure  |
|              | 29. Sélecteur de mode sonore                                      |
|              | 30. Touche fixation   |
|              | 31. Touche sourdine   |
|              | 32. Touche Texte/Mixe   |
|              | 33. Touche Index  |
| Magnétoscope | 34. Touche de sélecteur de canal en haut                          |
|              | 35. Touche de rebobinage rapide/de recherche d'image vers l'avant |
|              | 36. Touche de sélecteur de canal en bas                           |
|              | 37. Touche d'enregistrement                                       |

FRANÇAIS

# Commandes & prises

## AVANT DU TELEVISEUR

1. Commutateur réseau marche/arrêt
2. Voyant de mise sous tension
3. Sélecteur de programmes (avant/arrière)
4. Bouton (+/-) volume (avant/arrière)
5. Capteur de la commande à distance
6. Senseur C.O.I.
7. Indicateur son
8. Indicateur O.P.C.
9. PORTE

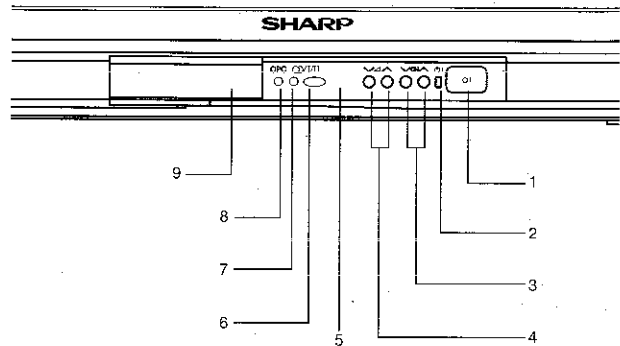

## Derrière la porte

10. Prise pour écouteurs
11. Prise entrée vidéo
12. Prise entrée audio (gauche)
13. Prise entrée audio (droite)

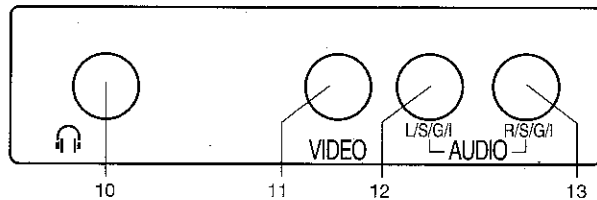

## POUR OUVRIR LA PORTE

Placer le doigt dans le creux et tirer vers soi pour ouvrir.

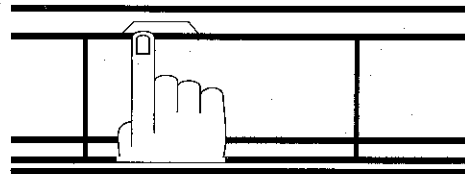

## ARRIÈRE DU TELEVISEUR

### Entrée RF

1. Prise d'antenne

### Fiche entrée/sortie à 21 broches

2. Fiche Euro-SCART à 21 broches (RGB)
3. Fiche audio/vidéo à 21 broches (AV-1)

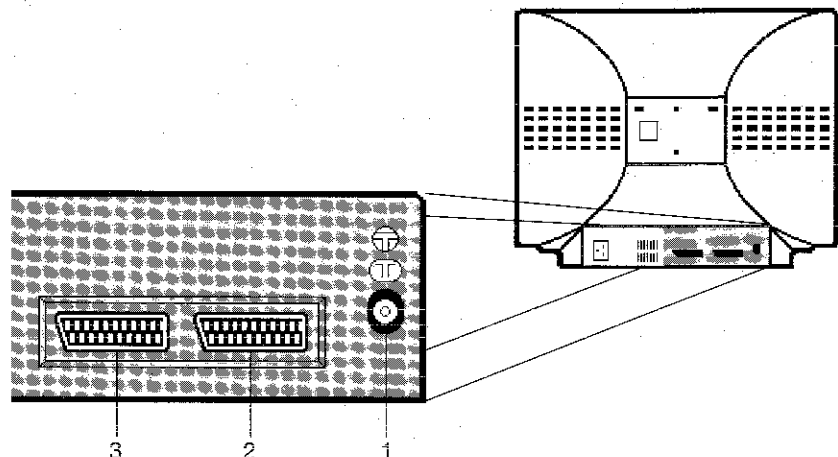

# Installation automatique

## Système d'installation automatique

Votre téléviseur est équipé d'un Système d'installation automatique qui vous facilite la tâche lors de son installation initiale. Ce nouveau système est activé dès que vous allumez votre téléviseur pour la première fois.

### Procédure:

1. Branchez la fiche jack de l'antenne dans la prise d'antenne à l'arrière de votre téléviseur. Ensuite, branchez le cordon d'alimentation du téléviseur dans une prise électrique alimentée en courant 220 ~ 240 V.
2. Appuyez sur l'interrupteur d'alimentation réseau général **O I**, à droite du téléviseur. Le message **AUTO INSTALLATION** s'affiche à l'écran.
3. Mettez les piles en place dans la télécommande et suivez les instructions apparaissant à l'écran.

Les séquences suivantes, par lesquelles passe le téléviseur, se déroulent automatiquement :

**Langue de travail :** Permet de sélectionner la langue des menus **ENGLISH** (ANGLAIS), **DEUTSCH** (ALLEMAND), **NEDERLANDS** (NEERLANDAIS), **FRANÇAIS** (FRANÇAIS), **ITALIANO** (ITALIEN), **ESPAÑOL** (ESPAGNOL), **DANSK** (DANOIS), **SVENSKA** (SUEDOIS), **NORSK** (NORVEGIEN), **SUOMI** (FINLANDAIS), **PORTUGUÊS** (PORTUGAIS) ou **ΕΛΛΗΝΙΚΑ** (GREC).

**Pays:** Permet de sélectionner le pays.

**Module de Classement Automatique des Canaux (MTA) :** Le module de **RECHERCHE DES FREQUENCES** de votre téléviseur mémorise les canaux qu'il a détectés et les classe (en fonction de critères techniques) de **Pr1** à **PrXX**, à concurrence de 99 programmes maximum.

**Edition :** Lorsque la **RECHERCHE AUTOMATIQUE** a été effectuée, la liste des programmes mémorisés s'affiche à l'écran. Dans ce menu, vous pouvez modifier le numéro d'ordre des canaux, leur donner un nom de code en quatre lettres ou modifier ce nom.

**REMARQUE :** Il est possible que vous n'ayez pas à suivre cette procédure si l'installation a déjà été effectuée dans le magasin où vous avez acheté votre téléviseur. Dans ce cas, passez directement à la section "Mise en marche".

Si vous devez répéter la procédure d'**INSTALLATION AUTOMATIQUE**, poursuivez votre lecture.

## POUR REPETER LA PROCEDURE D'INSTALLATION AUTOMATIQUE

1. Appuyez sur la touche **MENU** ● pour afficher le Menu Principal à l'écran.
2. Appuyez sur la touche de déplacement du curseur vers le haut ▲ pour sélectionner l'option "INSTALLE-SYNTHONISER (case jaune).
3. Appuyez sur la touche **MENU** ● pour afficher le Menu **INSTALLATION** à l'écran.  
L'option **AUTOMATIQUE** est sélectionnée (case grise).
4. Appuyez sur la touche de déplacement du curseur vers la droite ► pour ouvrir la boîte d'information.
5. Appuyez sur la touche **MENU** ● pour lancer l'**INSTALLATION AUTOMATIQUE**.

## Chaînes en mémoire

Lorsque le téléviseur a terminé sa recherche automatique, le menu de sauvegarde des programmes s'affiche à l'écran, ainsi qu'une liste des canaux mémorisés et une reproduction de la télécommande et des options disponibles :

- a) Sélectionnez le programme à éditer.
- b) Effacez le programme sélectionné.
- c) Passez en mode classement.
- d) Editez le programme sélectionné.
- e) Quittez

En utilisant ces options, vous pourrez organiser les canaux réels (CH\*\*) mémorisés sous les numéros de programme (Pr 01,... Pr 99) et les classer suivant l'ordre que vous désirez.

Remarque : Nous vous conseillons d'utiliser les codes Pr 01, Pr 02, Pr 03 et Pr 04 pour les programmes que vous utilisez le plus souvent ainsi que pour le télétexte et pour les programmes qui incluent leurs propres informations et des informations sur d'autres chaînes dans les pages **TELETEXTE**.

Pour plus d'explications, veuillez passer à la section intitulée **GUIDE TV**. Vous trouverez ci-dessous une description détaillée des options a), b), c), d) et e).

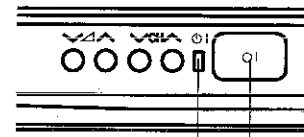

Indicateur d'alimentation  
Commutateur réseau marche/arrêt

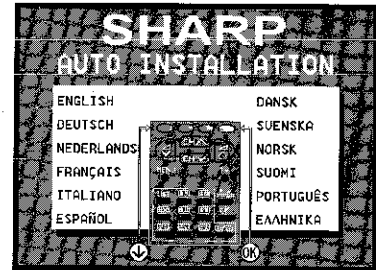

FRANÇAIS

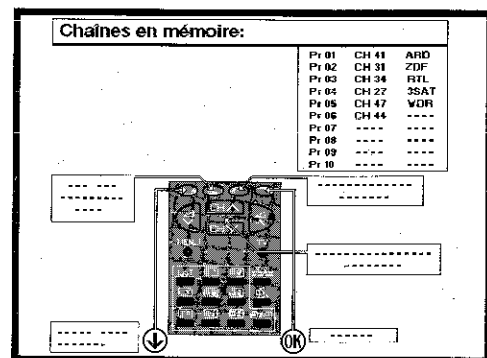
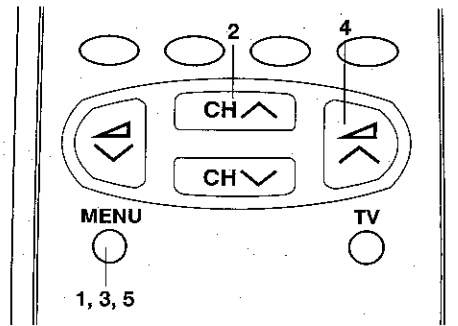

a) **Sélectionnez le programme à éditer**

Utilisez cette option pour sélectionner un programme de la liste. Chaque fois que vous appuyez sur la touche de déplacement du curseur vers le haut ou vers le bas CH V et CH ^, le canal mémorisé est affiché et reste sélectionné sur la liste en étant mis en surbrillance (fond blanc).

b) **Effacez le programme sélectionné**

Utilisez cette option pour annuler les programmes mal réglés ou mémorisés en double exemplaire. Lorsque vous appuyez sur la touche jaune, l'appareil vous demande de confirmer l'ordre d'effacement. Pour effacer le programme, appuyez de nouveau sur la touche jaune. Les canaux (CH) suivants sur la liste seront automatiquement réorganisés en avançant d'un rang pour occuper la place du programme effacé.

c) **Passez en mode classement**

Utilisez cette option pour classer le programme sélectionné sous le numéro de programme désiré (Pr). Cette option permet au téléviseur de mémoriser sous le numéro de programme sélectionné (Pr) le canal (CH) du programme enregistré en utilisant le clavier numérique. Pour ce faire, procédez comme suit :

c.1 Sélectionnez le programme (Pr) que vous voulez modifier en utilisant les touches de déplacement du curseur vers le haut/vers le bas ▲/▼ (marquées sur fond blanc).

c.2 Appuyez sur la touche verte. L'appareil vous demande sous quel numéro de programme (Pr) vous souhaitez déplacer le canal que vous venez de localiser.

c.3 Utilisez le clavier numérique pour encoder un numéro à deux chiffres.

Le téléviseur procède à l'échange en agissant comme illustré sur l'exemple ci-dessous :

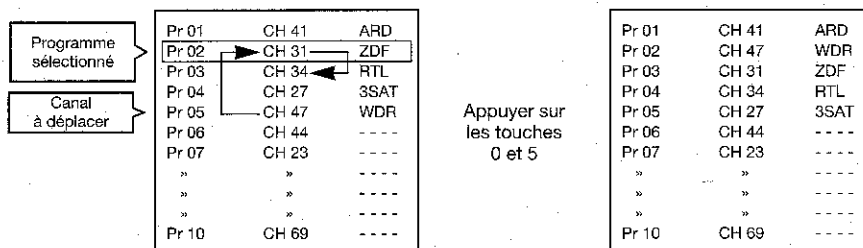

Veuillez remarquer que dans l'exemple, le canal 47 (Pr 05) est passé en position Pr02, tandis que les canaux CH31, CH34 et CH27 ont tous été rétrogradés d'une place. C'est la raison pour laquelle il est nécessaire de commencer le classement par la position Pr01.

NB: Les canaux (CH41, CH31, etc.) assignés aux sociétés émettrices (ARD, ZDF, etc.) sont utilisés à titre d'exemple. Les sociétés émettrices se voient attribuer des canaux différents en fonction des zones géographiques.

d) **Editez le programme sélectionné**

Utilisez cette option pour donner un nom de code à quatre caractères au canal sélectionné, ou pour modifier le nom qui apparaît pour certains canaux. Pour ce faire, procédez comme suit :

d.1 Sélectionnez le canal en utilisant les touches de déplacement du curseur vers le haut/vers le bas ▲/▼.

d.2 Appuyez sur la touche rouge.

d.3 Appuyez sur la touche de déplacement du curseur vers le haut ▲ pour modifier le premier caractère. Les lettres A à Z de l'alphabet, un espacement, puis les numéros 0 à 9 apparaîtront les uns à la suite des autres. Certains noms de stations émettrices tels que "ARD" ou "WDR" sont déjà intégrés à votre téléviseur et s'affichent en cours d'alphabet pour vous faciliter la tâche. Appuyez sur la touche de déplacement du curseur vers le bas ▼ pour réafficher à l'écran le caractère précédent.

d.4 Appuyez sur les touches ◀/▶ pour déplacer le curseur de gauche à droite, et sur les touches ▲/▼ pour modifier les caractères. Lorsque vous avez terminé l'encodage correct du quatrième caractère, appuyez sur la touche ? pour quitter l'option MODIFICATION DU NOM.

NB : Utilisez les noms qui apparaissent les uns à la suite des autres dans la section d.3 pour optimiser l'utilisation de votre Guide TV.

e) **Quittez**

Utilisez cette option pour quitter le menu en appuyant sur la touche bleue.



## Mise en marche

### Commutateur d'alimentation réseau général marche/arrêt

Lorsque le commutateur réseau marche/arrêt du téléviseur est en position ON, le témoin de mise sous tension s'allume et votre téléviseur est activé dans un des deux modes suivants : Veille ou Programme. Votre téléviseur mémorise le mode dans lequel il était activé au moment où le commutateur réseau a été coupé pour la dernière fois.

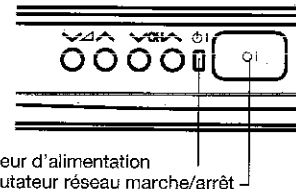

### Touche on-off/veille

Lorsque le téléviseur est en mode de veille, si vous souhaitez le mettre en marche, appuyez sur la touche veille (TV) de la télécommande ou sur l'une des quatre touches du téléviseur (VOLUME UP, VOLUME DOWN, CH UP, CH DOWN). L'appareil passe du mode d'attente en mode programme, l'indicateur de volume s'allume quelques instants et une image apparaît sur l'écran. Appuyez de nouveau sur la touche TV si vous souhaitez que le téléviseur retourne en mode de veille.

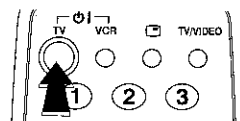

### Minuterie de mise en veilleuse

Si des parasites perturbent l'affichage en mode téléviseur ou magnétoscope, l'écran devient bleu. La minuterie de mise en veilleuse est alors enclenchée et commute automatiquement le téléviseur en mode de veille au bout de 15 minutes.

### Numéro réel des canaux (Programmes terrestres/câble TV)

Le paramétrage des canaux s'effectue essentiellement au moyen de la télécommande. Veuillez respecter les instructions suivantes en gardant la télécommande en mains.

Les stations émettrices disposent de numéros de canal qui leur sont arbitrairement attribués (numéros réels). Vous pouvez attribuer votre propre numéro de canal à un canal réel, et le sauvegarder dans la mémoire couplant les programmes et les canaux.

Tableau de correspondance des canaux réels

	Signaux des stations	Numéro réel des canaux	Disponible surtout
V	E-2 ~ E-4	CH 02 ~ CH 04	
H	E-5 ~ E-12	CH 05 ~ CH 12	
F	A ~ H	CH 13 ~ CH 20	en Italie
UHF	E-21 ~ E-69	CH 21 ~ CH 69	
C	M1/S1 ~ M10/S10	CC 01 ~ CC 10	
	U1/S11 ~ U10/S20	CC 11 ~ CC 20	
A	S21 ~ S41	CC 21 ~ CC 41	
T	M1 ~ M7	CC 42 ~ CC 48	en Hollande
	B1 ~ B7	CC 49 ~ CC 55	
V	S'1/S21 ~ S'5/S25	CH 75 ~ CH 79	en Suisse

## Structure des menus

Ce téléviseur dispose d'un MENU PRINCIPAL et de quatre menus de base qui permettent d'accéder aux différentes fonctions de l'appareil.

Ces menus se présentent comme indiqué ci-dessous.

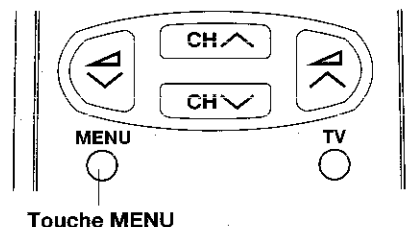

En appuyant sur la touche MENU :

MENU	OPTIONS	FONCTIONS
REGLAGE IMAGE	NIVEAUX	CONTRASTE / COULEURS / LUMIERE / DEFINITION
	PLUS	CONTRASTE ECRAN SELECTION TONALITE : FROIDE / CHAUDE OPC (CONTRÔLE DE L'IMAGE OPTIQUE) : MARCHÉ/ARRET
	NORMAL.	Niveaux vidéo paramétrés par défaut en usine
REGLAGE SON	NIVEAUX	VOLUME GENERAL / VOLUME ECOUTEURS / BALANCE
	EGALISAT.	GRAVES/AIGUES
	MODE	HAUTS-PARLEURS / CASQUE
	NORMAL.	Niveaux de son paramétrés par défaut en usine
	INSTALL	VOLUME MODE SONIE : NORMAL / SPECIAL / OFF VOLUME SCART SPATIAL EFFET
AUTRES FONCTIONS	LANGAGE	ENGLISH, DEUTSCH, NEDERLANDS, FRANÇAIS, ITALIANO, ESPAÑOL, DANSK, SVENSKA, NORSK, SUOMI, PORTUGUÉS ou ΕΛΛΗΝΙΚΑ.
	MARCHE MIN.	HEURE/MARCHE
	ARRET MIN.	ARRET / 120 Min. / 90 Min. / 60 Min. / 30 Min..
	VERROUILL.	No. SECRET VERR. TT : NON / TOUJOURS / DEBUT - FIN VERR. PROG. : PROGRAMME / TYPE DE PROTECTION ROUVIR
	DEMO	AUTOINSTALLATION / NORMAL
INSTALLER SYNTHONISER	AUTOMATIQUE	AUTOINSTALLATION
	REGL.	PROGRAMME No. CHAINE TYPE DE CHAINE (antenne / câble) RECHERCHE (Syntonisation de la fréquence) ACCORD FIN
	MODE	TV / VCR / SAUT
	EDITER	MODE CLASSEMENT, EFFACEMENT DU PROGRAMME, PROGRAMME
	GUIDE TV	Constitution d'un guide TV

# Paramétrage du canal TV

## Pré-programmation automatique et classement des canaux (SCA : système de classement automatique des canaux)

Cette fonction vous permet d'éviter les procédures fastidieuses de pré-programmation des canaux. Il vous suffit de suivre les instructions ci-dessous pour sauvegarder automatiquement tous les canaux réels (non-aériens et câblés) dans la mémoire de programmation des canaux.

1. Appuyez sur la touche MENU ● pour afficher le menu PRINCIPAL à l'écran.
2. Appuyez sur la touche de déplacement du curseur vers le haut ▲ pour sélectionner le menu "INSTALLE-SYNTHONISER".

3. Appuyez sur la touche MENU ● pour afficher le menu INSTALLATION à l'écran.

L'option AUTOMATIQUE est sélectionnée.

4. Appuyez sur la touche de déplacement du curseur vers la droite ► pour ouvrir la boîte de dialogue INFORMATION.

5. Appuyez sur la touche MENU ● pour lancer l'INSTALLATION AUTOMATIQUE.
6. Appuyez sur la touche ROUGE pour sélectionner la langue souhaitée (case rouge).
7. Appuyez sur la touche BLEUE et suivez les instructions affichées à l'écran.

Le téléviseur lance la RECHERCHE DES FREQUENCES, mémorise les canaux trouvés et les classe (en fonction de critères techniques) dans la mémoire de programmation, sous les numéro de programme Pr-01 à Pr-xx, à concurrence de 99 programmes maximum. Lorsque la RECHERCHE AUTOMATIQUE est terminée, le menu "Chaînes en mémoire" s'affiche à l'écran. Dans ce menu, vous pouvez modifier l'ordre des canaux, leur donner un nom composé de quatre caractères alpha-numériques, ou modifier un nom existant. Si vous souhaitez renommer les canaux ou modifier leur ordre, référez-vous à la procédure de la page 45, au chapitre **Chaînes en mémoire**. Si vous désirez quitter le menu, appuyez sur la touche BLEUE.

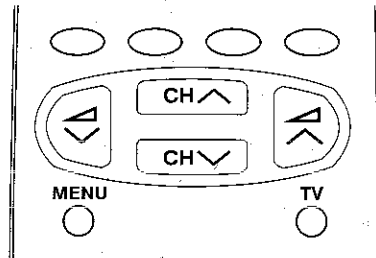

Menu PRINCIPAL

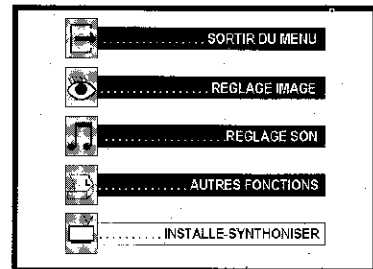

Menu INSTALLATION

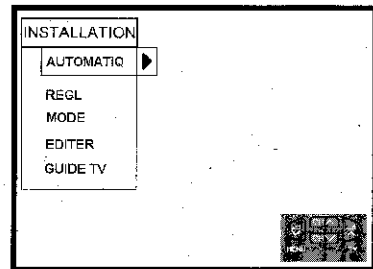

Menu INFORMATION

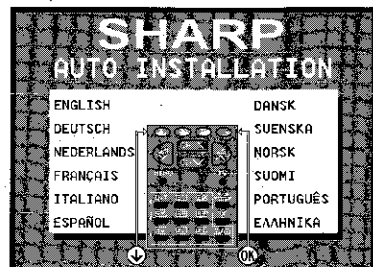
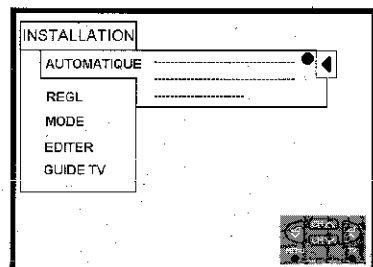

## Pré-programmation manuelle des canaux (pré-programmation utilisant les numéros réels des canaux)

1. Appuyez sur la touche MENU ● pour afficher le menu PRINCIPAL à l'écran.

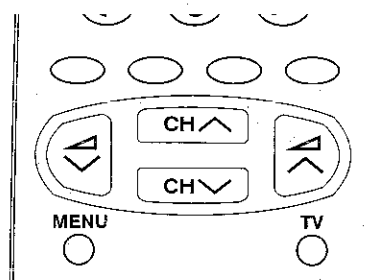

Menu PRINCIPAL

2. Appuyez sur la touche de déplacement du curseur vers le haut ▲ pour sélectionner l'option "INSTALLE-SYNTHONISER".

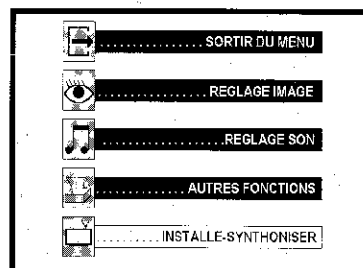

Menu INSTALLATION

3. Appuyez sur la touche MENU ● pour afficher le menu INSTALLATION.

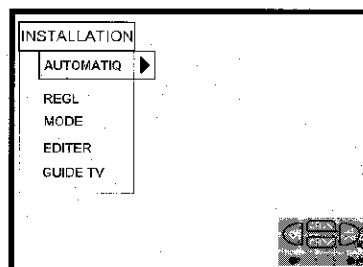

4. Appuyez sur la touche de déplacement du curseur vers le bas ▼ pour sélectionner l'option REGL. (case grise).

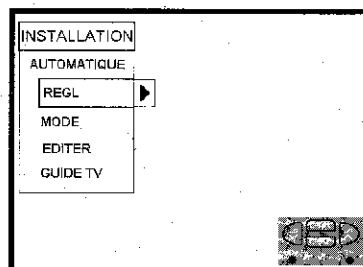

5. Appuyez sur la touche de déplacement du curseur vers la droite ► pour ouvrir le menu REGL.

Menu REGL.

6. Appuyez sur la touche de déplacement du curseur vers le bas ▼ pour sélectionner l'option PROGRAMME. Le point rouge de marquage indique le paramètre sélectionné.

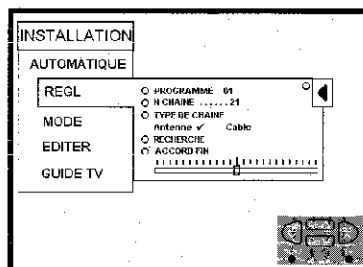

7. Sélectionnez le numéro de programmation du canal que vous voulez pré-programmer en utilisant les touches 0-9 du clavier numérique ou les touches de déplacement du curseur vers la gauche/vers la droite ◀/▶.

8. Appuyez deux fois sur la touche de déplacement du curseur vers le bas ▼ pour sélectionner le TYPE DE CHAINE (point rouge affiché).

9. Appuyez sur les touches de déplacement du curseur vers la gauche/vers la droite ◀/▶ pour sélectionner Antenne ou Câble.

10. Appuyez sur la touche de déplacement du curseur vers le haut ▲ pour sélectionner le No. CHAINE (point rouge affiché).

11. Utilisez les touches 0-9 du clavier numérique ou les touches de déplacement du curseur vers la gauche/vers la droite ◀/▶ pour encoder le numéro réel du canal que vous voulez sauvegarder en mémoire.

12. Appuyez deux fois sur la touche de déplacement du curseur vers le haut ▲ pour sélectionner le symbole ◀◀. Répétez la procédure ci-dessus (points 6 à 12) pour pré-programmer les autres canaux de programmation.

13. Appuyez sur la touche de déplacement du curseur vers la gauche ◀ pour refermer le menu REGL.

14. Appuyez sur la touche MENU ● pour effacer l'écran d'affichage.

## Pré-programmation manuelle des canaux (pré-programmation utilisant la fréquence de syntonisation)

1. Appuyez sur la touche MENU ● pour afficher le menu PRINCIPAL à l'écran.

2. Appuyez sur la touche de déplacement du curseur vers le haut ▲ pour sélectionner l'option "INSTALLE-SYNTHONISER".

Menu PRINCIPAL

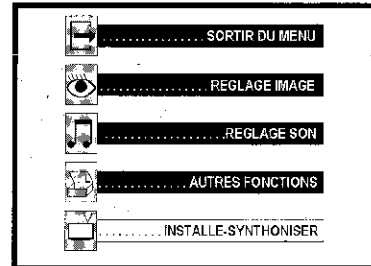

3. Appuyez sur la touche MENU ● pour afficher le menu INSTALLATION.

Menu INSTALLATION

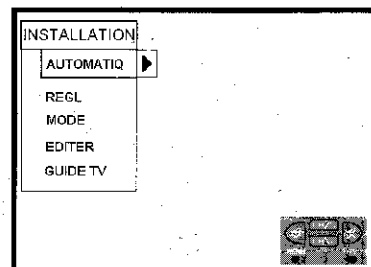

4. Appuyez sur la touche de déplacement du curseur vers le bas ▼ pour sélectionner l'option REGL. (case grise).

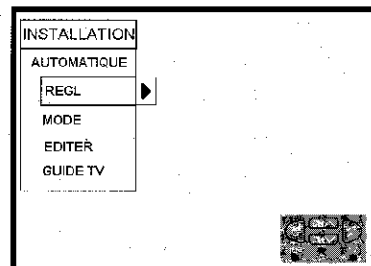

5. Appuyez sur la touche de déplacement du curseur vers la droite ► pour ouvrir le menu REGL.

Menu REGL.

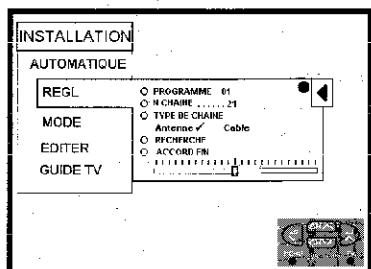

6. Appuyez sur la touche de déplacement du curseur vers le bas ▼ pour sélectionner l'option PROGRAMME. Le point rouge de marquage indique le paramètre sélectionné.

7. Sélectionnez le numéro de programmation du canal que vous voulez pré-programmer en utilisant les touches 0-9 du clavier numérique ou les touches de déplacement du curseur vers la gauche/vers la droite ◀/▶.

8. Appuyez deux fois sur la touche de déplacement du curseur vers le bas ▼ pour sélectionner le TYPE DE CHAÎNE (point rouge affiché).

9. Appuyez sur les touches de déplacement du curseur vers la gauche/vers la droite ◀/▶ pour sélectionner Antenne ou Câble.

10. Appuyez sur la touche de déplacement du curseur vers le haut ▲ pour sélectionner l'option RECHERCHE (point rouge affiché).

11. Appuyez sur les touches de déplacement du curseur vers la gauche/vers la droite ◀/▶ pour sélectionner Antenne ou Câble.

12. Appuyez deux fois sur la touche de déplacement du curseur vers le bas ▼ pour sélectionner le symbole ◀◀. Répétez la procédure ci-dessus (points 6 à 12) pour pré-programmer les autres canaux de programmation.

13. Appuyez sur la touche de déplacement du curseur vers la gauche ◀ pour refermer le menu REGL.

14. Appuyez sur la touche MENU ● pour effacer l'écran d'affichage.

## Lorsque la pré-programmation a été effectuée

Les fonctions suivantes sont accessibles pour les canaux pré-programmés :

### A Syntonisation exacte

Lorsqu'un canal de programmation pré-programmé n'est pas syntonisé très précisément, vous pouvez en affiner la syntonisation en sélectionnant ce mode.

1. Utilisez les touches 0-9 du clavier numérique ou les touches du sélecteur de canal (CH  $\wedge$  / CH  $\vee$ ) pour sélectionner le numéro du canal de programmation que vous voulez syntoniser.
2. Appuyez sur la touche MENU ● pour afficher le menu PRINCIPAL à l'écran.
3. Appuyez sur la touche de déplacement du curseur vers le haut ▲ pour sélectionner l'option "INSTALLÉ-SYNTONISER".
4. Appuyez sur la touche MENU ● pour afficher le menu INSTALLATION.
5. Appuyez sur la touche de déplacement du curseur vers le bas ▼ pour sélectionner l'option REGL. (case grise).

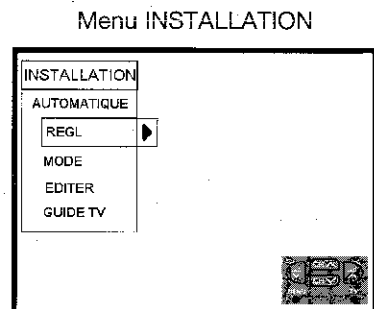
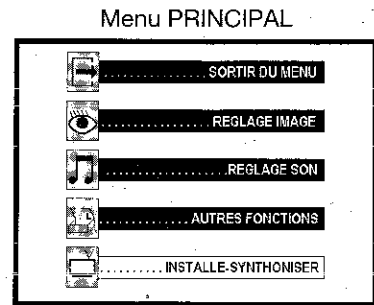

6. Appuyez sur la touche de déplacement du curseur vers la droite ► pour ouvrir le menu REGL.
7. Appuyez sur la touche de déplacement du curseur vers le haut ▲ pour sélectionner l'option ACCORD FIN (point rouge affiché).
8. Réglez la qualité de l'image jusqu'à ce qu'elle soit optimale, en utilisant les touches de déplacement du curseur vers la gauche/vers la droite ◀/▶.
9. Appuyez sur la touche de déplacement du curseur vers le bas ▼ pour sélectionner le symbole ◀.
10. Appuyez sur la touche de déplacement du curseur vers la gauche ◀ pour refermer le menu REGL.
11. Appuyez sur la touche MENU ● pour effacer l'écran d'affichage.
12. Répétez la procédure ci-dessus si vous souhaitez régler d'autres canaux de programmation.

### Menu REGL.

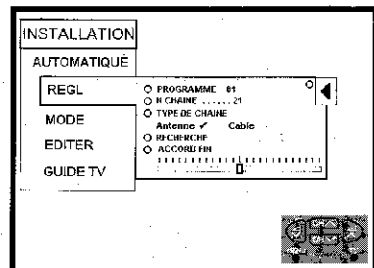

### B Mode

Cette fonction vous permet de sélectionner les options TV, VCR et SAUT. Suivez d'abord la procédure décrite aux points 1, 2, 3 et 4 ci-dessus. Le menu INSTALLATION s'affiche à l'écran.

5. Appuyez deux fois sur la touche de déplacement du curseur vers le bas ▼ pour sélectionner l'option MODE (case grise).
6. Appuyez sur la touche de déplacement du curseur vers la droite ► pour ouvrir le menu MODE.
7. En utilisant les touches de déplacement du curseur vers le haut/vers le bas ▲/▼, sélectionnez les options suivantes :
  - TV : Si le signal TV est trop faible, il est possible que l'image tremble. Dans ce cas, activez le mode TV.
  - VCR : Dans certains cas, la partie supérieure de l'image peut faire l'objet d'une distorsion lorsque l'appareil reçoit le signal d'un magnétoscope via la fiche RF du téléviseur. Le mode VCR améliore généralement la qualité de l'image si ce problème se présente à vous.
  - SAUT : Cette fonction vous permet de sauter les canaux que vous ne souhaitez pas visualiser lorsque vous utilisez IBALAYAGE (balayage des programmes).
8. Appuyez deux fois sur la touche MENU ● pour effacer l'écran d'affichage.
9. Répétez la procédure ci-dessus si vous souhaitez régler d'autres canaux de programmation.

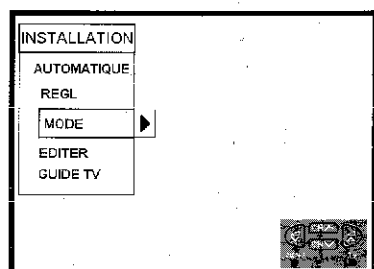

### Menu MODE

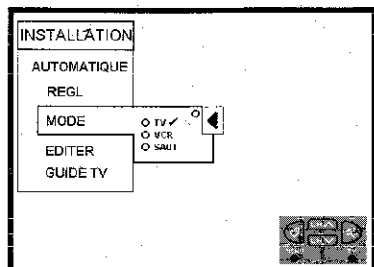

### © Edition (chaînes en mémoire)

Cette fonction vous permet d'effacer et de classer les programmes; elle vous permet également de leur donner un nom individuel au moyen des caractères alpha-numériques A-Z, 0-9 et du tiret.

1. Appuyez sur la touche MENU ● pour afficher le menu PRINCIPAL à l'écran.
2. Appuyez sur la touche de déplacement du curseur vers le haut ▲ pour sélectionner l'option "INSTALLE-SYNTHONISER" (case jaune).
3. Appuyez sur la touche MENU ● pour afficher le menu REGL.
4. Appuyez deux fois sur la touche de déplacement du curseur vers le haut ▲ pour sélectionner l'option EDITER (case grise).

Menu PRINCIPAL

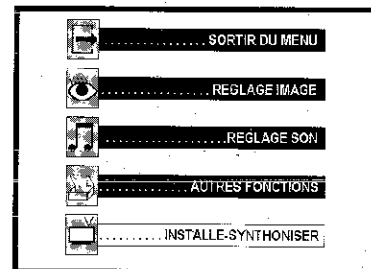

Menu INSTALLATION

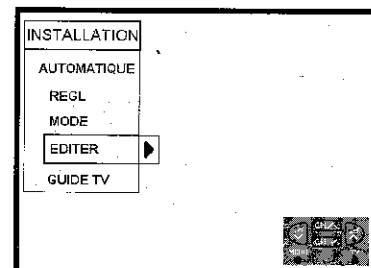

Menu EDIT

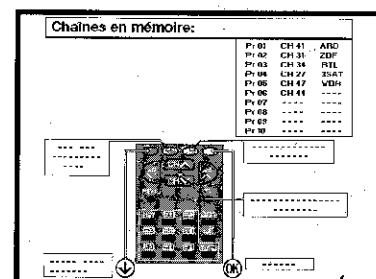

5. Appuyez sur la touche de déplacement du curseur vers la droite ► pour ouvrir le menu EDITER.  
Le menu "Chaînes en mémoire" s'affiche à l'écran, ainsi qu'une liste des canaux qui ont été mémorisés et une représentation de la télécommande et des options disponibles :
  - a) Sélectionnez le programme à éditer en utilisant les touches de déplacement du curseur vers le haut/vers le bas ▲/▼.
  - b) Effacez ce programme en appuyant sur la touche JAUNE.
  - c) Passez en mode Classement en appuyant sur la touche VERTE.
  - d) Editez le programme sélectionné en appuyant sur la touche ROUGE.
  - e) Pour quitter l'option EDITER, appuyez sur la touche CYAN.

6. Pour chacun des modes, respectez la procédure conseillée.

Mode effacement

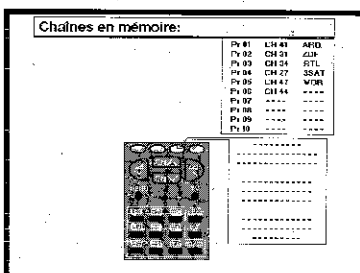

Mode classement

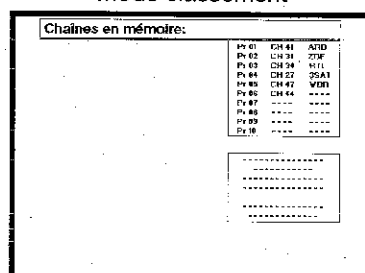

Mode EDITER

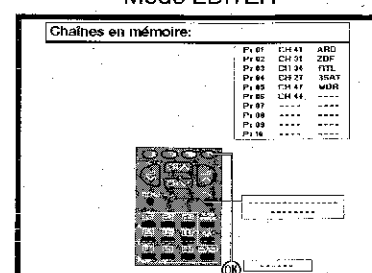

Pour de plus amples détails, référez-vous aux pages 45 et 46.

## ⓓ Menu GUIDE TV

Ce menu vous permet de modifier les chemins d'accès aux pages télétexte des différentes stations de télédiffusion et d'ajouter de nouvelles stations au menu GUIDE TV.

Avant d'accéder à ce menu et de modifier les chemins d'accès, vous devez apprendre à connaître le GUIDE TV et savoir comment il fonctionne; en effet, votre téléviseur dispose déjà d'une configuration de base sauvegardée en mémoire, qui répondra à vos besoins dans l'immédiat.

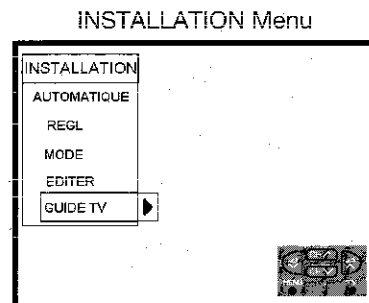

## Qu'est-ce que le GUIDE TV ?

Grâce à votre nouveau GUIDE TV SHARP, votre téléviseur copie les informations du télétexte et vous permet de visualiser la programmation des quatre chaînes configurées sous les numéros de programmes Pr 1, Pr 2, Pr 3 et Pr 4 de votre téléviseur.

## Fonctionnement du GUIDE TV

Appuyez une, deux ou trois fois sur la touche  pour faire apparaître la programmation des chaînes Pr 1, Pr 2, Pr 3 et Pr 4. L'information s'affiche à l'écran de deux manières différentes :

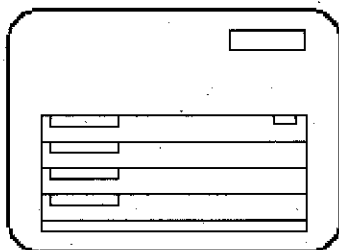

A.-Programmation en cours pour les quatre chaînes.

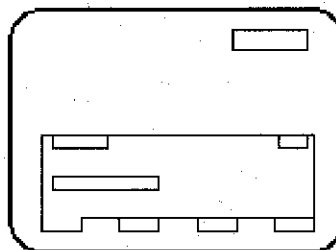



B.-Programmation en cours et à venir pour les quatre chaînes.

### A.-Pour contrôler la programmation en cours sur les quatre chaînes:

**A.1.** Sélectionnez une chaîne de 1 à 4 au moyen des touches numériques.

**A.2.** Appuyez sur la touche GUIDE TV .

**Note :** Lorsque vous appuyez pour la première fois sur la touche GUIDE TV , le message «Recherche de l'information de programmation... » s'affiche lorsque vous éteignez le téléviseur puis que vous le rallumez. Les chaînes programmées sous les numéros de programme Pr 1 à Pr 4 sont automatiquement affichées. Pendant toute la durée de cette procédure, le téléviseur recherche les télétextes disponibles pour y puiser l'information ad hoc. Si la recherche des données est effectuée plus de deux fois consécutives, appuyez sur une touche quelconque pour interrompre la recherche.

**A.3.** Appuyez de nouveau sur la touche GUIDE TV . Le menu A s'affiche à l'écran, comme illustré sur l'exemple ci-dessous.

Menu A

<b>ACTUELLEMENT SUR ARD</b>		<b>19:05</b>
19:00 INFORMATIONS	(fond rouge)	
<b>ACTUELLEMENT SUR ZDF</b>		
18:30 SPORTS	(fond vert)	
<b>ACTUELLEMENT SUR RTL1</b>		
19:05 FILM	(fond jaune)	
<b>ACTUELLEMENT SUR RTL2</b>		
18.45 INTERVIEW	(fond bleu)	
--- Information de programmation ---		

⇒ Appuyez sur la touche ROUGE pour regarder le programme NOUVELLES sur ARD.

⇒ Appuyez sur la touche VERTE pour regarder les SPORTS sur ZDF.

⇒ Appuyez sur la touche JAUNE pour regarder le programme FILM sur RTL1.

⇒ Appuyez sur la touche BLEUE pour regarder le programme INTERVIEW sur RTL2.

Ce menu indique les programmes diffusés pour chacune des quatre chaînes, et l'heure de début de la diffusion.



## B.-Pour visualiser les programmes en cours et à venir pour chacun des quatre chaînes :

B.1. Appuyez à plusieurs fois sur la touche GUIDE TV  jusqu'à ce qu'un Menu B semblable à celui illustré ci-dessous s'affiche à l'écran :

Menu B



<b>ACTUELLEMENT:</b> 19:00 INFORMATIONS	<b>19:05</b>		
<b>PROGRAMME SUIVANT:</b> 20:00 FILM			
ARD	ZDF	RTL1	RTL2

Si vous appuyez une seule fois sur chacune des touches de couleurs, vous verrez s'afficher le programme en cours et le programme suivant de chacune des quatre chaînes.

Ce menu indique le programme en cours de diffusion, le programme qui sera diffusé ensuite, et l'horaire de programmation prévu pour la chaîne sélectionnée par la touche couleur.

**Remarques :** Si le téléviseur ne peut copier correctement les informations du Têlêtexte, le message «NON DISPONIBLE» s'affiche sur les différents menus A et B.

Pour faciliter le processus de balayage du Têlêtexte, la recherche automatique des données est également effectuée périodiquement pendant que le téléviseur est en mode de veille.

- Si le téléviseur est éteint au moyen de l'interrupteur principal , les données sont irrémédiablement perdues.
- Si le téléviseur est éteint au moyen de la touche  de la télécommande, et si le téléviseur est ensuite réactivé dans les 30 secondes, les dernières données seront perdues; si le téléviseur n'est pas réactivé dans les 30 secondes, les données ne seront pas perdues.
- Si les données sont perdues, la recherche est répétée dès que le téléviseur est rallumé.

## Configuration du système (GUIDE TV)

Le Guide TV SHARP fonctionne en copiant l'information têlêtexte de quatre chaînes; aussi, pour garantir que votre téléviseur exécute correctement cette fonction, il est nécessaire :

- A. - Que les 4 stations diffusent une information têlêtexte.
- B. - Que ces têlêtextes contiennent des pages reprenant l'information relative à la programmation quotidienne.
- C. - Que les chaînes en question soient enregistrées sous les numéros de programmes TV Pr 1, Pr 2, Pr 3 et Pr 4.
- D. - Que l'heure réelle affichée par le téléviseur soit exacte.
- E. - Que la configuration du GUIDE TV soit correcte (noms des chaînes et chemins d'accès).

Nous allons à présent reprendre ces cinq conditions en détail de manière à ce que vous puissiez les vérifier et les modifier pour que le GUIDE TV réponde exactement à vos besoins.

### A. - Que les 4 stations diffusent une information têlêtexte :

A.1. - Utilisez les touches numériques pour sélectionner la chaîne que vous voulez contrôler.

A.2. - Appuyez sur la touche TELETEXT/MIX . Si la chaîne dispose d'un têlêtexte, l'information écrite s'affiche à l'écran.

### B. - Que ces têlêtextes contiennent des pages reprenant l'information relative à la programmation quotidienne :

Consultez les pages têlêtexte pour vérifier si cette information est bien disponible.

Pour plus de détails sur la manière de consulter les pages têlêtexte, référez-vous à la section de ce manuel intitulée TELETEXTE.

**C. - Que les chaînes en question soient enregistrées sous les numéros de programmes TV Pr 1, Pr 2, Pr 3 et Pr 4 :**

Après l'activation de l'option "INSTALLATION AUTOMATIQUE", le téléviseur enregistre les chaînes qui diffusent le télétexte dans les premières positions (sous les premiers numéros) d'enregistrement des programmes.

Si vous désirez sauvegarder les chaînes qui diffusent le télétexte sous les quatre premiers numéros d'enregistrement des programmes, référez-vous à la section intitulée «EDITION» (programmes enregistrés) pour déterminer comment vous devez les classer en fonction de vos desiderata.

**D. - Que l'heure réelle affichée par le téléviseur soit exacte :**

L'heure du téléviseur s'affiche dans le coin supérieur droit des menus A et B.

Appuyez plusieurs fois sur la touche  pour visualiser et vérifier l'heure réelle.

Si l'heure réelle du téléviseur n'est pas correcte, référez-vous à la section «RACCORDEMENT» pour la procédure de remise à l'heure.

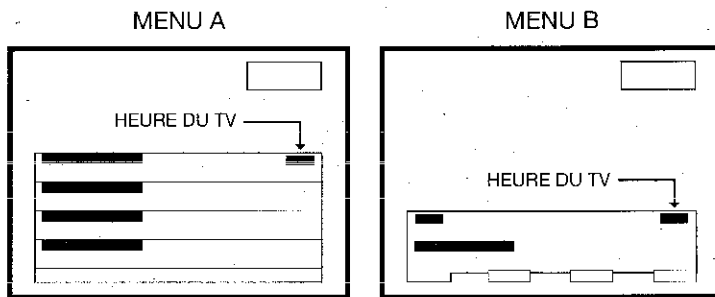

**E. - Que la configuration du GUIDE TV soit correcte :**

Votre téléviseur a été programmé en usine suivant une configuration de base qui répondra à vos besoins dans l'immédiat. Cela signifie que les noms des chaînes et les chemins d'accès aux pages télétexte des chaînes existantes au moment de la fabrication de votre téléviseur sont déjà enregistrés dans l'appareil.

Quoi qu'il en soit, n'oubliez pas de vérifier la configuration de votre GUIDE TV dans les cas suivants :

E.1.- Après une SYNTONISATION AUTOMATIQUE.

E.2.- Si les chaînes utilisées modifient leurs pages de programmation ou la méthode utilisée pour y accéder.

E.3.- Chaque fois qu'une nouvelle chaîne est créée et que vous souhaitez l'intégrer à votre GUIDE TV.

**E.1. - Après une SYNTONISATION AUTOMATIQUE :**

Après une SYNTONISATION AUTOMATIQUE, les chaînes sont triées et le téléviseur enregistre sous les premiers numéros de programme les chaînes diffusant des informations télétexte.

Si vous voulez enregistrer sous les quatre premiers numéros de programme d'autres chaînes diffusant des informations télétexte, référez-vous à la section intitulée «EDITION» (Programmes enregistrés) pour plus de détails sur la manière de les trier et de les classer en fonction de vos desiderata.

Après une SYNTONISATION AUTOMATIQUE, le téléviseur attribue également un nom composé de quatre lettres aux différentes chaînes (à condition que ces chaînes diffusent effectivement ces informations). Si vous attribuez des chaînes non-nommées aux numéros de programmes Pr 1 à Pr 4 de votre téléviseur, ou si vous souhaitez les vérifier, procédez comme suit : (si vous vous trouvez dans le menu «Programmes enregistrés», passez directement au point E.1.6-).

E.1.1.- Appuyez sur la touche MENU  pour faire apparaître le menu PRINCIPAL.

E.1.2.- Appuyez sur la touche de déplacement du curseur vers le haut  pour sélectionner l'option «INSTALLATION ET SYNTONISATION».

E.1.3.- Appuyez sur la touche MENU  pour sélectionner l'option «INSTALLATION ET SYNTONISATION».

E.1.4.- Appuyez sur la touche de déplacement du curseur vers le haut  pour sélectionner l'option «EDITION» (fenêtre grise).

E.1.5.- Appuyez sur la touche de déplacement du curseur vers la droite  pour ouvrir le menu EDITION.

Le menu «Programmes enregistrés» s'affiche à l'écran.

E.1.6.- Sélectionnez la chaîne voulue en utilisant les touches de déplacement du curseur vers le haut et vers le bas .

E.1.7.- Appuyez sur la touche ROUGE pour éditer ce programme.

E.1.8.- Appuyez sur la touche de déplacement du curseur vers le haut  pour modifier la première lettre.

Les lettres A à Z de l'alphabet, un espace et les chiffres 0 à 9 s'affichent les uns à la suite des autres. Certains noms de stations de télédiffusion tels que ARD ou ZDF sont déjà incorporés à votre téléviseur et s'affichent parmi les lettres de l'alphabet - dans l'ordre - de manière à vous faciliter la tâche.

(Appuyez sur la touche de déplacement du curseur vers le bas )

**Utilisez les noms qui apparaissent séquentiellement pour assurer le fonctionnement parfait de votre GUIDE TV.**

E.1.9.- Appuyez plusieurs fois sur la touche de déplacement du curseur vers la droite  pour quitter l'option «Edition de ce programme».

E.1.10.- Appuyez sur la touche BLEUE pour quitter le menu «Programmes enregistrés».

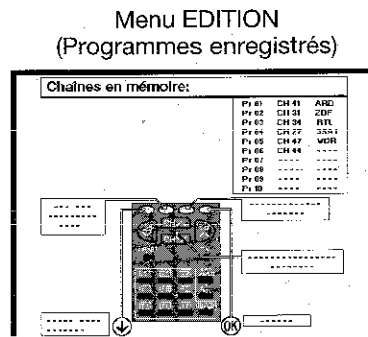

**Remarque :** de toute manière, le nom de la chaîne enregistré dans le menu «Programmes enregistrés» doit être le même que celui indiqué dans les chemins d'accès du télétexte, comme indiqué ci-dessus.

**E.2.** - Si les chaînes utilisées sont amenées à modifier leurs pages de programmation ou la manière d'y accéder :  
Si l'une des chaînes enregistrées dans le GUIDE TV modifie le nombre de ses pages de programmation ou la manière d'y accéder, vous devez :

**E.2.1.** - Consulter l'information télétexte de la chaîne en question, rechercher les pages de programmation et noter comment l'information est transmise ainsi que les étapes nécessaires pour atteindre les pages de programmation.

**E.2.2.** - Modifier les chemins d'accès dans le menu «GUIDE TV».

**E.2.1.** - Consultation de l'information télétexte : Utilisez les touches numériques pour sélectionner la chaîne, encodez le mode télétexte en appuyant sur la touche TELETEXT/MIX  et, en vous référant au tableau ci-dessous, notez comment l'information est transmise :

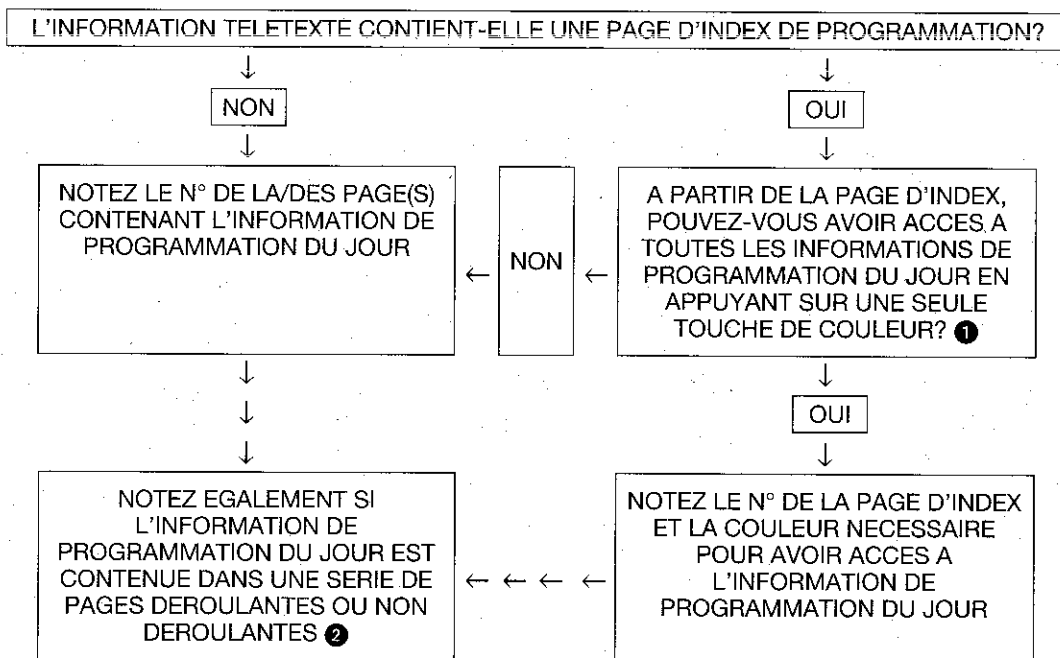

**Remarques :**

- ① L'accès à la programmation du jour en utilisant une touche de couleur à partir de la page d'index doit être possible pour n'importe quel jour choisi, et au départ de la même couleur.
- ② Une page déroulante est une page dont le contenu change, en indiquant les numéros 1/3, 2/3, etc., mais présentant toujours le même N° de page.

**Exemple:** si nous voulons regarder l'information télétexte de la chaîne «RTL2», nous constatons qu'il n'est pas possible d'accéder à l'information de programmation du jour de cette chaîne en utilisant une touche de couleur, que cette information de programmation figure sur DES PAGES DIFFERENTES (701, 702, 703 et 704), lesquelles sont, de fait, des pages DEROULANTES.

**E.2.2.** - Modifier les chemins d'accès aux pages télétexte dans le menu GUIDE TV. Pour modifier ou vérifier les chemins d'accès, suivez la procédure indiquée ci-dessous jusqu'à ce que vous voyiez apparaître le menu GUIDE TV.

- a) Appuyez sur la touche MENU ● pour faire apparaître le Menu PRINCIPAL.
- b) Appuyez sur la touche de déplacement du curseur vers le haut ▲ pour sélectionner l'option «INSTALLATION ET SYNTONISATION».
- c) Appuyez sur la touche MENU ● pour afficher le menu INSTALLATION.
- d) Appuyez sur la touche de déplacement du curseur vers le haut ▲ pour sélectionner l'option «GUIDE TV» (fenêtre grise).
- e) Appuyez sur la touche de déplacement du curseur vers la droite ► pour ouvrir le menu GUIDE TV.

Le menu GUIDE TV s'affiche à l'écran ainsi que le chemin d'accès à l'information et une représentation schématique de la télécommande et des options disponibles :

- Modification du programme ou de la lettre au moyen des touches de déplacement du curseur vers le haut et vers le bas ▲/▼.
- Modification de la position (numéro) au moyen de la touche de déplacement du curseur vers la droite ►.
- Effacement de l'élément sélectionné au moyen de la touche JAUNE.
- Modification du nom de la station de télédiffusion au moyen de la touche VERTE.
- Ajout d'une nouvelle station de télédiffusion au moyen de la touche ROUGE.
- Sortir en utilisant la touche BLEUE.

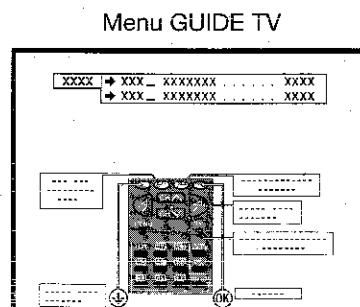

- f) Appuyez sur les touches de déplacement du curseur vers le haut/vers le bas ▲/▼ jusqu'à ce que vous voyiez apparaître les chemins d'accès à la chaîne que vous souhaitez vérifier ou modifier.
- g) Appuyez sur les touches de déplacement du curseur vers la droite/vers la gauche ◀/▶ pour modifier la position (le curseur clignote) :
- h) Appuyez sur les touches de déplacement du curseur vers la droite/vers la gauche ◀/▶ pour modifier la position et sur les touches de déplacement du curseur vers le haut/vers le bas ▲/▼ pour modifier les données.
- i) Appuyez sur la touche BLEUE pour sortir du menu GUIDE TV.

#### Remarques:

Quand le curseur clignote (dans la zone sur arrière-plan rouge), les options «Effacement de cet élément» et «Ajout d'une nouvelle station de télédiffusion» ne modifient que la ligne sur laquelle le curseur est positionné.

Quand le curseur NE clignote PAS, les options «Effacement de cet élément» et «Ajout d'une nouvelle station de télédiffusion» concernent l'entièreté de la fenêtre.

Pour ajouter une nouvelle ligne aux chemins d'accès, utilisez l'option «Ajout d'une nouvelle station de télédiffusion» lorsque le curseur clignote dans la zone sur arrière-plan rouge.

**Exemple:** en suivant de nouveau l'exemple de la chaîne «RTL2», nous allons visualiser les chemins d'accès aux pages de programmation, comme sur le schéma ci-dessous :

#### Fenêtre des chemins d'accès

RTL2	⇒ 701	Déroulante	.....	RTL2
	⇒ 702	Déroulante	.....	RTL2
	⇒ 703	Déroulante	.....	RTL2
	⇒ 704	Déroulante	.....	RTL2

Sur un arrière-plan blanc :

**RTL2 :** nom de la chaîne: le téléviseur recherche la programmation du jour dans les informations télétexte de la chaîne en question.

Sur un arrière-plan rouge :

⇒ 701: }  
 ⇒ 702: } Pages télétexte comprenant  
 ⇒ 703: } la programmation du jour.  
 ⇒ 704: }

— : Tiret: indique qu'il n'est pas possible d'accéder à l'information à partir de la page d'index en appuyant sur une touche couleur.

**Déroulante:** indique que les pages sont déroulantes et que leur contenu change (1/3, 2/3, etc.).

..... **RTL2:** indique que l'information reprise sur cette ligne correspond à l'information de programmation de la chaîne RTL2.

### E.3 Lorsqu'une nouvelle chaîne est créée et que vous voulez l'intégrer à votre GUIDE TV :

Lorsqu'une nouvelle chaîne fait son apparition, qu'elle transmet des informations télétexte contenant des pages de données relatives à la programmation journalière, et que vous voulez l'intégrer au fonctionnement de votre GUIDE TV, vous devez respecter les étapes suivantes :

**E.3.1.** Déterminez sa fréquence de diffusion : si vous n'avez pas encore déterminé et enregistré la fréquence de diffusion de la nouvelle chaîne, choisissez un numéro de programme inoccupé et référez-vous à la section intitulée «Syntonisation manuelle des chaînes» pour plus de détails sur la manière de déterminer sa fréquence de diffusion.

**E.3.2.** Classez-la: répétez les étapes décrites aux points E.1.1 à E.1.6 pour accéder au menu EDITION. Utilisez l'option «Passage en mode de tri» pour enregistrer la nouvelle chaîne sous l'un des quatre premiers numéros de programme.

**E.3.3.** Attribuez-lui un nom : dans le même menu EDITION, attribuez un nom à la nouvelle chaîne en utilisant l'option «Edition de ce programme». Dans ce cas, il est possible que le nom de la nouvelle chaîne soit trop long pour la case réservée à cet effet. EVITEZ A TOUT PRIX d'utiliser un nom déjà attribué à une autre station. Quittez le menu EDITION en appuyant sur la touche BLEUE.

**E.3.4.** Consultez le télétexte : en vous référant au tableau de la section E.2.1., notez la manière dont l'information est diffusée, ainsi que les étapes nécessaires pour atteindre les pages de programmation.

- Page d'index de programmation : OUI/NON.
- A partir de la page d'index, est-il possible d'accéder à toutes les informations de programmation en appuyant sur une seule touche de couleur ? : OUI/NON.
- La programmation du jour est contenue dans des pages : DEROULANTES/NON DEROULANTES.
- Etc. Etc.

**E.3.5.** Ajoutez la nouvelle chaîne dans votre menu GUIDE TV : Exécutez les étapes suivantes pour ajouter la nouvelle chaîne et son chemin d'accès à votre menu GUIDE TV :

- a) Appuyez sur la touche MENU ● pour afficher le menu PRINCIPAL.
- b) Appuyez sur la touche de déplacement du curseur vers le haut ▲ pour sélectionner l'option INSTALLATION ET SYNTONISATION.
- c) Appuyez sur la touche MENU ● pour faire apparaître le menu INSTALLATION.
- d) Appuyez sur la touche de déplacement du curseur vers le haut ▲ pour sélectionner l'option GUIDE TV (fenêtre grise).
- e) Appuyez sur la touche de déplacement du curseur vers la droite ▶ pour ouvrir le menu GUIDE TV.
- f) Appuyez sur la touche ROUGE pour activer l'option «Ajout d'une nouvelle station de télédiffusion». Une nouvelle fenêtre comme celle illustrée ci-dessous s'affiche sur l'écran:

NOM ⇒ 100\_ Non-déroulante ..... NOM

- g) Appuyez sur la touche VERTE pour activer l'option «Modification du nom de la station de télédiffusion» (zone sur arrière-plan blanc - la première lettre clignote).

- h) Appuyez sur les touches de déplacement du curseur vers le haut/vers le bas ▲/▼ pour modifier la lettre.
- i) Appuyez sur la touche de déplacement du curseur vers la droite ► pour changer la position (le numéro de programme).
- j) En utilisant les touches de déplacement du curseur ▲/▼/◀/►, attribuez le même nom que celui que vous avez assigné à la nouvelle chaîne à la section E.3.3.
- k) Après avoir encodé la dernière lettre du nom, appuyez deux fois sur la touche de déplacement du curseur vers la droite ► pour modifier la position des chemins d'accès (le curseur clignote dans la zone avec arrière-plan rouge).
- l) Si les informations relatives à la programmation du jour sont répertoriées sur plusieurs pages, appuyez sur la touche ROUGE pour ajouter plusieurs lignes supplémentaires dans la zone avec arrière-plan rouge (une ligne pour chaque page).
- m) En utilisant l'information de la section E.3.4., encodez les données de la nouvelle chaîne au moyen des touches de déplacement du curseur ▲/▼/◀/►.
- n) Appuyez sur la touche BLEUE pour quitter le menu GUIDE TV.

**Exemples :** référez-vous aux exemples ci-dessous pour avoir plus de détails sur la manière d'encoder les données des chemins d'accès :

Exemple 1: supposons que la chaîne XXX1 émet son index de programmation à la Page 300 et toutes les informations relatives à sa programmation du jour à la Page 302, qu'il n'est pas possible d'accéder à la Page 302 à partir de la Page 300 en appuyant sur une touche de couleur, que la Page 302 est une page déroulante et que la programmation correspond à la chaîne XXX1 elle-même.

Le chemin d'accès de cette chaîne comprendra les données suivantes :

XXX1	⇒	302_ Déroulante . . . . .	XXX1
------	---	---------------------------	------

Exemple 2: supposons que la chaîne XXX2 diffuse son index de programmation à la Page 700, que toutes les informations relatives à la programmation du jour se trouvent aux Pages 701, 702 et 703, qu'il n'est dès lors pas possible d'accéder à ces pages à partir de la page d'index en appuyant sur une touche de couleur, que ces pages sont de type NON-déroulantes, et que la programmation correspond à la chaîne XXX2 elle-même.

Les chemins d'accès de cette chaîne comprendront les données suivantes :

XXX2	⇒	701_ Non-déroulante . . . . .	XXX2
	⇒	702_ Non-déroulante . . . . .	XXX2
	⇒	703_ Non-déroulante . . . . .	XXX2

Exemple 3: supposons que la chaîne XXX3 diffuse son index de programmation à la Page 401, qu'une page déroulante contenant la programmation journalière (indépendante de la date du jour) est toujours accessible en appuyant sur la touche ROUGE à partir de la page d'index (Page 401) et que la programmation correspond à la chaîne XXX3 elle-même.

Supposons également qu'une page déroulante est toujours accessible à partir de la même page d'index (Page 401) en appuyant sur la touche de couleur VERTE, mais que, dans ce cas, la programmation correspond à la chaîne XXX4 (sur certains services télétexte, il est possible de visualiser l'information de programmation de la chaîne sélectionnée, mais aussi les données de programmation d'autres chaînes).

Dans ce cas, les chemins d'accès de cette chaîne comprendront les données suivantes :

XXX3	⇒	401 ■ Déroulante . . . . .	XXX3
	⇒	401 ■ Déroulante . . . . .	XXX4

— rouge  
— jaune

Remarque: veuillez noter que la programmation de la seconde ligne du diagramme correspond à une chaîne différente (chaîne XXX4). Dans ce cas, et même si cette autre chaîne (chaîne XXX4) ne dispose pas d'un service télétexte, si l'on attribue à cette chaîne un des 4 premiers numéros de programme du téléviseur, le système GUIDE TV prélèvera les données de programmation correspondant à la chaîne XXX4 à partir de l'information télétexte diffusée par la chaîne XXX3, et vous pourrez les visualiser chaque fois que vous le voudrez en appuyant sur la touche du GUIDE TV

# Utilisation du téléviseur

## Sélection du canal

### A Touches de sélection du canal (V CH ^)

Sélectionnez le numéro de canal correspondant au programme que vous voulez regarder, en utilisant les touches de sélection du canal (V/^).

Vous pouvez effacer l'affichage à l'écran en appuyant sur la touche MENU.

Remarque : Les canaux programmés en mode SAUT ne peuvent pas être visualisés au moyen de ces touches. Pour les visionner à l'écran, utilisez les touches numériques.

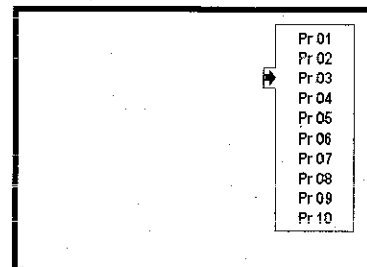

### B Sélecteur de numéro de canal (-/-)

Cette touche permet l'encodage d'un numéro de canal à un ou à deux chiffres.

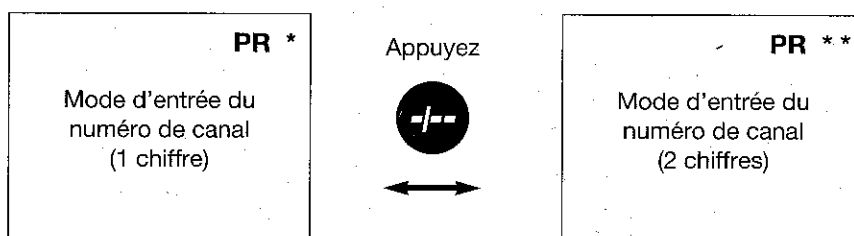

### C Touches 0-9 du clavier numérique

Vous pouvez sélectionner les canaux en utilisant les touches 0-9 du clavier numérique de votre télécommande.

(Vous pouvez choisir d'encoder un numéro de canal à un ou à deux chiffres; référez-vous au point "sélecteur de numéro de canal" ci-dessus.)

### D Touche Flash-back (S)

Appuyez sur cette touche pour passer du canal syntonisé en cours de diffusion au canal précédemment syntonisé. Appuyez de nouveau sur la touche pour revenir au canal syntonisé en cours de diffusion.

Cette fonction n'est accessible qu'en mode de sélection du canal programmé.

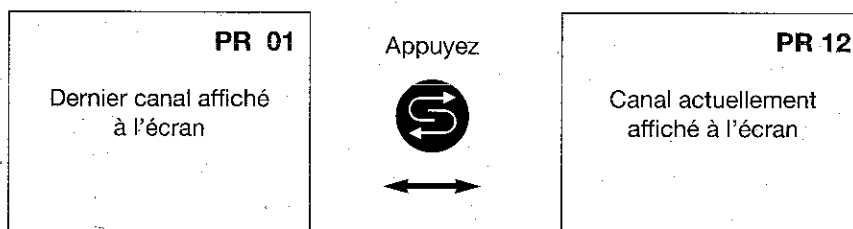

## Réglages de l'image

Le menu REGLAGES IMAGE vous permet de régler les paramètres optimisant la qualité de l'image (CONTRASTE, COULEUR, LUMIERE, DEFINITION, CONTRASTE ECRAN, SELECTION TONALITE, NORMAL. ECRAN et OPC (Contrôle de l'image optique).

- Appuyez sur la touche MENU ● pour afficher le menu PRINCIPAL à l'écran.
- Appuyez sur la touche de déplacement du curseur vers le bas ▼ pour sélectionner l'option "REGLAGE IMAGE".
- Appuyez sur la touche MENU ● pour afficher le menu IMAGE à l'écran.
- Appuyez sur les touches de déplacement du curseur vers le haut/vers le bas ▲/▼ pour sélectionner une des options de la liste (NIVEAUX, AVANCE ou NORMAL). L'option choisie s'affiche à l'écran dans une case grise plus claire.
- Appuyez sur la touche de déplacement du curseur vers la droite ► pour ouvrir le menu correspondant à l'option sélectionnée.

Menu PRINCIPAL

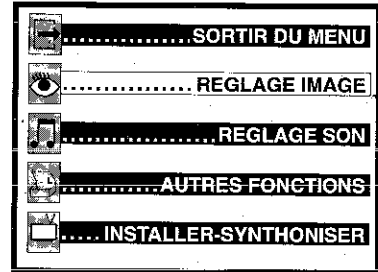

Menu IMAGE

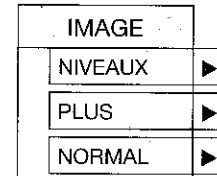

### Menu NIVEAUX

- Appuyez sur les touches de déplacement du curseur vers le haut/vers le bas ▲/▼ pour sélectionner un paramètre dans la liste proposée (CONTRASTE, COULEURS, LUMIERE, DEFINITION). Le point rouge affiché à l'écran indique le paramètre sélectionné.
  - Réglez la qualité de l'image à votre convenance en utilisant les touches de déplacement du curseur vers la gauche/vers la droite ◀/▶.
  - Sélectionnez le symbole ◀◀ et appuyez sur la touche de déplacement du curseur vers la gauche ◀ pour fermer le menu NIVEAUX.
- Appuyez sur la touche MENU ● pour refermer le menu IMAGE.

Menu NIVEAUX

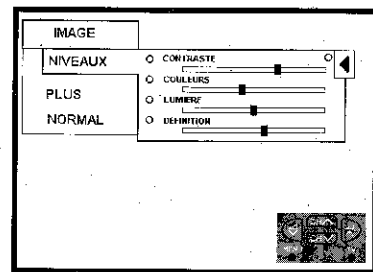

### Menu PLUS

- Appuyez sur les touches de déplacement du curseur vers le haut/vers le bas ▲/▼ pour sélectionner un paramètre dans la liste proposée (CONTRASTE ECRAN, SELECTION TONALITE, OPC). Le point rouge affiché à l'écran indique le paramètre sélectionné.
- Réglez la qualité de l'image à votre convenance en utilisant les touches de déplacement du curseur vers la gauche/vers la droite ◀/▶.

Menu PLUS

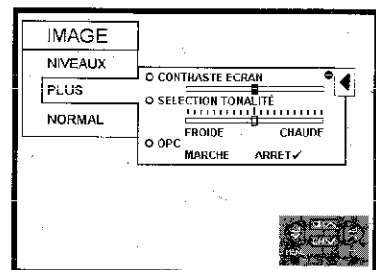

**Sélectionnez l'option CONTRASTE ECRAN** pour régler le niveau du contraste des menus affichés à l'écran.

**Sélectionnez l'option SELECTION TONALITE** pour régler à votre convenance la couleur exacte de la peau des personnages (options Froide ou Chaleureuse).

**Sélectionnez l'option OPC** pour activer ou désactiver (ON/OFF) le contrôle intelligent de l'image. Cette fonction permet le réglage automatique du contrôle de l'image via la fonction OPC, en fonction de la luminosité ambiante.

- Sélectionnez le symbole ◀◀ et appuyez sur la touche de déplacement du curseur vers la gauche ◀ pour fermer le menu PLUS.

- Appuyez sur la touche MENU (●) pour refermer le menu IMAGE.

### Menu NORMAL

- 6.3.a. Appuyez sur la touche MENU ● si vous désirez normaliser les niveaux vidéo (CONTRASTE, COULEUR, LUMIERE, DEFINITION) et les ramener à leurs valeurs définies par défaut en usine.
- 6.3.b. Si vous ne souhaitez pas normaliser les niveaux vidéo, appuyez sur la touche de déplacement du curseur vers la gauche ◀ pour fermer le menu NORMAL.

7. Appuyez sur la touche MENU ● pour refermer le menu IMAGE.

### Menu NORMAL

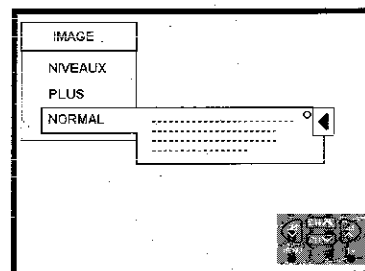



## Réglages du son

### A) Volume sonore des hauts-parleurs (V $\triangleleft$ $\triangle$ )

Réglez le volume sonore en utilisant les touches V /  $\triangle$  ou en appuyant sur les touches de déplacement du curseur vers la gauche/vers la droite  $\triangleleft$ / $\triangleright$ . Utilisez ces touches pour augmenter/diminuer le niveau sonore. L'indicateur de volume s'affiche à l'écran.

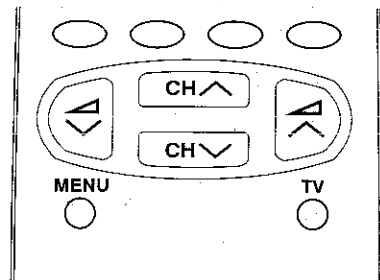

Remarque : Pour régler le volume sonore du casque, référez-vous au menu NIVEAUX SONORES, à la page 64.

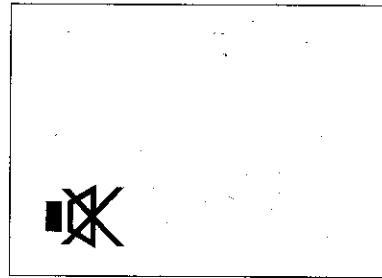
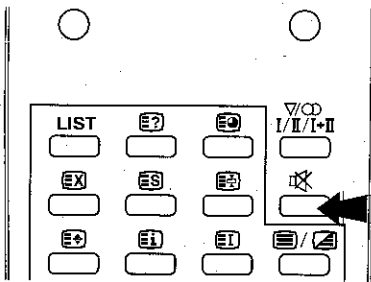

### Touche de mise en sourdine (M)

Appuyez sur cette touche pour couper le son. Le symbole « M » s'affiche à l'écran. Appuyez de nouveau sur la touche pour réactiver le son.



### C) Touche de sélection du mode sonore (V/∞ / I/I+I)

Vous pouvez sélectionner un mode sonore pour les hauts-parleurs et un autre mode sonore pour le casque.

1. Appuyez sur la touche de sélection du mode sonore (V/∞ / I/I+I) ; le menu MODE SONORE s'affiche à l'écran.
2. Appuyez sur les touches de déplacement du curseur vers le haut/vers le bas  $\blacktriangle$ / $\blacktriangledown$  pour sélectionner l'option hauts-parleurs  ou casque .
3. Appuyez sur les touches de déplacement du curseur vers la gauche/vers la droite  $\triangleleft$ / $\triangleright$  pour modifier le mode sonore, comme indiqué ci-dessous :

Menu MODE SONORE

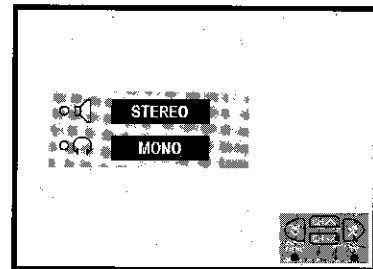

Lorsque le téléviseur capte un programme STEREO, il sélectionne automatiquement l'option STEREO et vous pouvez effectuer le changement suivant :

Au niveau des HAUTS-PARLEURS : STEREO  $\leftrightarrow$  STEREO SPATIALE  $\leftrightarrow$  MONO

Au niveau du CASQUE : STEREO  $\leftrightarrow$  MONO

Lorsque le téléviseur capte un programme BILINGUE, il sélectionne automatiquement l'option DOUBLE LANGAGE 1 et vous pouvez effectuer le changement suivant:

Au niveau des HAUTS-PARLEURS :  $\rightarrow$  DOUBLE LANGAGE 1  $\leftrightarrow$  CIRCUIT STEREO 1  $\leftrightarrow$  DOUBLE LANGAGE 2  $\leftarrow$   
 $\rightarrow$  MONO  $\leftrightarrow$  DOUBLE LANGAGE 1+2  $\leftrightarrow$  CIRCUIT STEREO 2  $\leftarrow$

Au niveau du CASQUE : DOUBLE LANGAGE 1  $\leftrightarrow$  DOUBLE LANGAGE 2  $\leftrightarrow$  DOUBLE LANGAGE 1+2  $\leftrightarrow$  MONO

Lorsque le téléviseur capte un programme MONO, il sélectionne automatiquement l'option MONO et vous pouvez effectuer le changement suivant:

Au niveau des HAUTS-PARLEURS : MONO  $\leftrightarrow$  STEREO SIMULEE

Au niveau du CASQUE : MONO uniquement

4. Appuyez sur la touche MENU  pour effacer l'affichage à l'écran.

**Indicateur sonore :** Lorsque le téléviseur capte un programme STEREO ou DOUBLE VOIE, l'indicateur sonore s'allume.

**Source externe :** Lorsque vous regardez votre télévision via les prises Euro-SCART, AV-1 ou AV AVANT la touche du sélecteur de mode sonore n'est pas opérationnelle.

## Mode de paramétrage du son

### ⓓ Mode de paramétrage du son

Le module REGLAGE DU SON vous permet de régler les paramètres optimisant la qualité du son (VOLUME PRINCIPAL, VOLUME DU CASQUE, BALANCE, GRAVES/AIGUES, MODE, NORMALISATION, GRADATION DU VOLUME, MODE PUISSANCE, VOLUME SCART, et PUISSANCE SPATIALE).

1. Appuyez sur la touche MENU ● pour afficher le menu PRINCIPAL à l'écran.
2. Appuyez deux fois sur la touche de déplacement du curseur vers le bas ▼ pour sélectionner l'option "REGLAGE SON" (case jaune).
3. Appuyez sur la touche MENU ● pour afficher le menu SON à l'écran.
4. Appuyez sur les touches de déplacement du curseur vers le haut/vers le bas ▲/▼ pour sélectionner une des options de la liste (NIVEAUX, EGALISAT, MODE, NORMAL, INSTALL). L'option choisie s'affiche à l'écran dans une case grise plus claire.
5. Appuyez sur la touche de déplacement du curseur vers la droite ► pour ouvrir le menu correspondant à l'option sélectionnée.

Menu PRINCIPAL

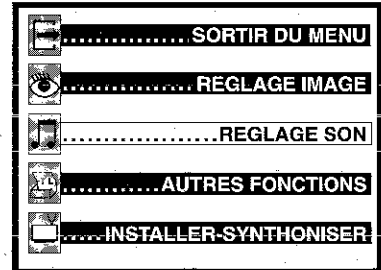

Menu SON

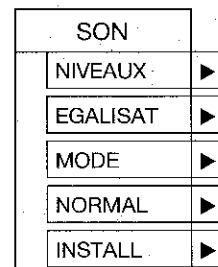

#### Menu NIVEAUX

- 6.1.a. Appuyez sur les touches de déplacement du curseur vers le haut/vers le bas ▲/▼ pour sélectionner un paramètre dans la liste proposée (VOLUME GENERAL, VOLUME ECOUTEURS, BALANCE). Le point rouge affiché à l'écran indique le paramètre sélectionné.
  - 6.1.b. Réglez les niveaux de son à votre convenance en utilisant les touches de déplacement du curseur vers la gauche/vers la droite ◀/▶.  
Remarque : La fonction "balance" ne permet pas le réglage du casque.
  - 6.1.c. Sélectionnez le symbole ◀ et appuyez sur la touche de déplacement du curseur vers la gauche ◀ pour fermer le menu NIVEAUX.
7. Appuyez sur la touche MENU ● pour refermer le menu SON.

Menu NIVEAUX

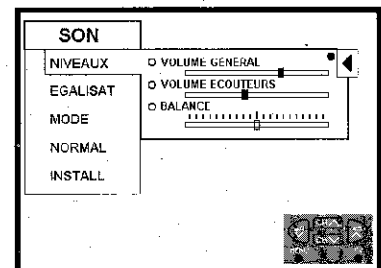



#### Menu EGALISEUR

- 6.2.a. Appuyez sur les touches de déplacement du curseur vers le haut/vers le bas ▲/▼ pour sélectionner un paramètre dans la liste proposée (GRAVES ou AIGUÉS). Le point rouge affiché à l'écran indique le paramètre sélectionné.
  - 6.2.b. Réglez l'égalisation du son en utilisant les touches de déplacement du curseur vers la gauche/vers la droite ◀/▶.  
Remarque : Les réglages de l'égaliseur ne sont pas opérationnels pour le casque.
  - 6.2.c. Sélectionnez le symbole ◀ et appuyez sur la touche de déplacement du curseur vers la gauche ◀ pour fermer le menu EGALISAT.
7. Appuyez sur la touche MENU ● pour refermer le menu SON.

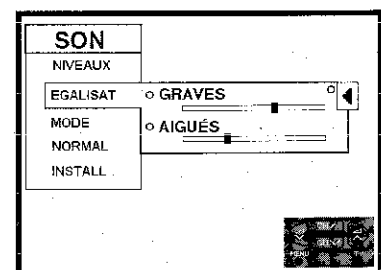
Menu EGALISEUR



### Menu MODE

6.3.a. Appuyez sur les touches de déplacement du curseur vers le haut/vers le bas ▲/▼ pour sélectionner un paramètre dans la liste proposée (hauts-parleurs  ou casque .

6.3.b. Utilisez les touches de déplacement du curseur vers la gauche/vers la droite ◀/▶ pour changer de mode comme indiqué ci-dessous.

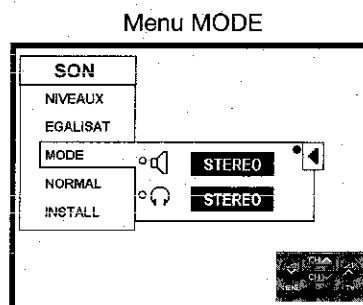

**Indicateur sonore :** Lorsque le téléviseur capte un programme STEREO ou DOUBLE VOIE, l'indicateur sonore s'allume.

**Source externe :** Lorsque vous regardez votre télévision via les prises Euro-SCART, AV-1 ou AV AVANT le MODE sonore n'est pas opérationnel.

### Menu NORMAL

6.4.a. Appuyez sur la touche MENU ● si vous désirez normaliser les niveaux audio et les ramener à leurs valeurs définies par défaut en usine.

6.4.b. Si vous ne souhaitez pas normaliser les niveaux audio, appuyez sur la touche de déplacement du curseur vers la gauche ◀ pour fermer le menu NORMAL.

7. Appuyez sur la touche MENU ● pour refermer le menu SON.

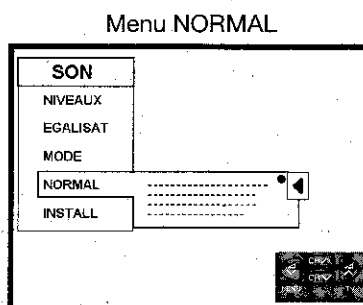

### Menu INSTALLATION

6.5.a. Appuyez sur les touches de déplacement du curseur vers le haut/vers le bas ▲/▼ pour sélectionner les options GRADATION DU VOLUME, MODE SONIE, VOLUME SCART ou EFFET SPATIAL.

6.5.b. Appuyez sur les touches de déplacement du curseur vers la gauche/vers la droite ◀/▶ pour effectuer le réglage du son.

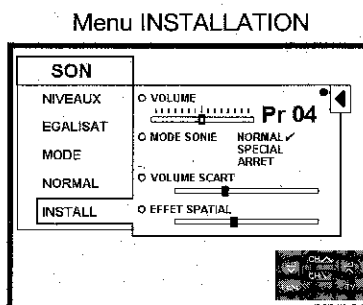

**Sélectionnez l'option GRADATION DU VOLUME** pour régler le niveau du volume sonore pour le programme en cours de diffusion.

Grâce à cette fonction, vous pouvez paramétrer un niveau de son différent pour chaque programme.

**Sélectionnez l'option MODE SONIE** (NORMAL, SPECIAL ou ARRET) pour améliorer la qualité du son (❶).

**Sélectionnez l'option VOLUME SCART** pour régler le niveau de la sortie sonore pour les connecteurs externes (Euro-SCART, AV-1).

**Sélectionnez l'option EFFET SPATIAL** pour régler la qualité du son quand le mode sonore est paramétré en SON LARGE ou STEREO SIMULEE (référez-vous à la section traitant du menu MODE SONORE - hauts-parleurs - à la page précédente) (❷).

❶ Le **MODE SONIE** augmente le volume des signaux basse ou haute fréquence en fonction du paramétrage réel défini pour le volume.

En mode NORMAL, il conserve l'amplitude de la fréquence de référence de 1 Khz à un niveau constant.

En mode SPECIAL, il conserve l'amplitude de la fréquence de référence de 2 Khz à un niveau constant.

❷ **EFFET SPATIAL :** Lorsque les effets SON LARGE ou STEREO SIMULEE sont activés, vous pouvez rétrécir ou agrandir l'image stéréo au moyen de la commande PUISSANCE SPATIALE.

Lorsque la distance qui sépare les hauts-parleurs est limitée, il est conseillé d'opter pour un effet SPATIAL puissant.

Lorsque la distance qui sépare les hauts-parleurs est plus importante, il est conseillé d'opter pour un effet SPATIAL modéré.

## Mode de paramétrage des fonctions

Ce mode vous permet de sélectionner la LANGAGE d'affichage des menus, MARCHE MIN. ou ARRÊT MIN., de paramétrer la VERROUILL., et de visualiser toutes les fonctions que vous propose le module "démonstration" de votre téléviseur.

1. Appuyez sur la touche MENU ● pour afficher le menu principal à l'écran.

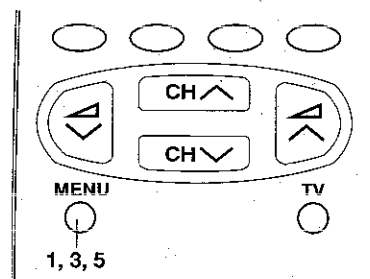

2. Appuyez deux fois sur la touche de déplacement du curseur vers le haut ▲ pour sélectionner l'option "AUTRES FONCTIONS" (case jaune).

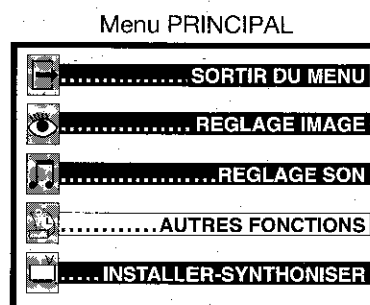

3. Appuyez sur la touche MENU ● pour afficher le menu SERVICES à l'écran.

4. Appuyez sur les touches de déplacement du curseur vers le haut/vers le bas ▲/▼ pour sélectionner une des options de la liste (LANGAGE, MARCHE MIN., ARRÊT MIN., VERROUILL., DEMO). L'option choisie s'affiche à l'écran dans une case grise plus claire.

5. Appuyez sur la touche de déplacement du curseur vers la droite ► pour ouvrir le menu correspondant à l'option sélectionnée.

Menu SERVICES

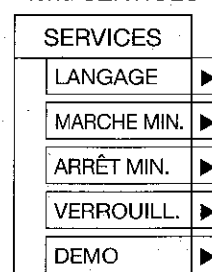

### LANGAGE

- 6.1.a. Appuyez sur les touches de déplacement du curseur vers le haut/vers le bas (a\*)/(b\*) pour sélectionner une langue de travail dans la liste proposée : ENGLISH (ANGLAIS), DEUTSCH (ALLEMAND), NEDERLANDS (NEERLANDAIS), FRANÇAIS (FRANÇAIS), ITALIANO (ITALIEN), ESPAÑOL (ESPAGNOL), DANSK (DANOIS), SVENSKA (SUEDOIS), NORSK (NORVEGIEN), SUOMI (FINLANDAIS), PORTUGUÊS (PORTUGAIS) ou ΕΛΛΗΝΙΚΑ (GREC); Ces langues servent à l'affichage des menus à l'écran. Le point rouge affiché indique la langue sélectionnée.

Menu LANGAGE

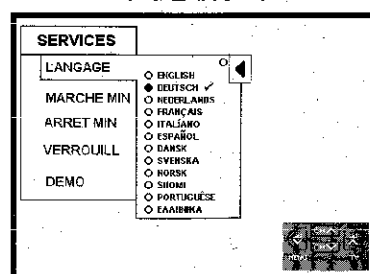

- 6.1.b. Appuyez sur la touche MENU ● pour la sauvegarder en mémoire, ou sélectionnez le symbole ●◀ puis appuyez sur la touche de déplacement du curseur vers la gauche ◀ pour fermer le menu LANGAGE. Le symbole vert ✓ indique la langue mémorisée.

7. Appuyez sur la touche MENU ● pour refermer le menu SERVICES.

### MARCHE MIN.

La fonction MARCHE MIN. est utilisée pour programmer l'allumage automatique du téléviseur pour les 24 heures de la journée.

6.2.a. Utilisez les touches de déplacement du curseur vers le haut/vers le bas ▲/▼ pour sélectionner HEURE ou MARCHE. Le point rouge affiché à l'écran indique le paramètre sélectionné.

6.2.b. Programmation de l'heure réelle :  
Pour pouvoir utiliser cette fonction, il est essentiel de régler l'heure correcte.

Menu MARCHE MIN.

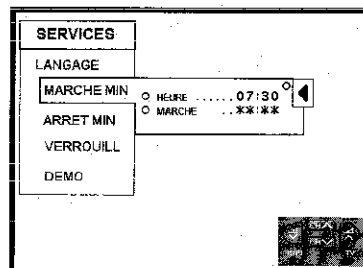

**Réglage automatique de l'heure :** si un programme avec télétexte est reçu, l'horloge peut être réglée automatiquement grâce à l'horloge du signal. (Pour synchroniser l'horloge réelle sur celle du signal reçu, appuyez sur la touche Texte/Mixte ).

\* Important : Si un signal envoyé par satellite est reçu, ou si l'heure correcte ne peut être déterminée automatiquement, vous devez régler l'horloge manuellement.

**Réglage manuel de l'heure :** pour régler l'horloge manuellement, vous devez utiliser les touches 0-9 du clavier numérique.

6.2.c. Réglage de l'option MARCHE : lorsque l'horloge a été réglée en fonction de l'heure exacte, vous pouvez paramétrer l'heure d'activation du téléviseur en vous servant des touches 0-9 du clavier numérique.

Utilisez la touche MENU ● pour annuler la fonction MARCHE.

6.2.d. Sélectionnez le symbole (j\*) et appuyez sur la touche de déplacement du curseur vers la gauche ◀ pour fermer le menu MARCHE MIN.

7. Appuyez sur la touche MENU ● pour refermer le menu SERVICES.

8. Appuyez sur l'interrupteur d'alimentation général pour activer le mode de mise en veille.

\* A titre de précaution, s'il est prévu qu'il n'y ait personne à la maison au moment où le téléviseur se met en marche automatiquement, l'appareil se déconnectera lui-même automatiquement après 120 minutes. Si la diffusion du programme doit se poursuivre, il suffit d'appuyer sur n'importe quelle touche de fonction de la télécommande.

**Remarque :** en cas de coupure de courant, de débranchement de la prise murale de l'appareil ou de la fiche du téléviseur, toutes les données enregistrées pour la fonction MARCHE MIN. seront effacées.

### ARRÊT MIN.

La fonction ARRÊT MIN. commute automatiquement le téléviseur en mode Veille lorsqu'un laps de temps prédéterminé s'est écoulé (30, 60, 90 ou 120 minutes).

6.3.a. Utilisez les touches de déplacement du curseur vers le haut/vers le bas ▲/▼ pour sélectionner la période déterminée. Choisissez l'option ARRÊT pour désactiver la mise en veille. Le point rouge affiché à l'écran indique le paramètre sélectionné.

6.3.b. Appuyez sur la touche MENU ● pour sauvegarder cette période en mémoire, ou sélectionnez le symbole  et appuyez sur la touche de déplacement du curseur vers la gauche ◀ pour fermer le menu ARRÊT MIN.

Menu ARRÊT MIN.

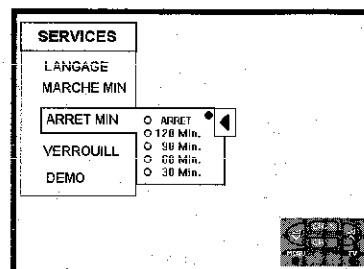

7. Appuyez sur la touche MENU ● pour refermer le menu SERVICES.

**Remarque :** Les données de la fonction ARRÊT MIN. seront effacées si vous éteignez le téléviseur en appuyant sur la touche Mise en Veille (POWER), sur la touche d'extinction de la télécommande ou sur le commutateur réseau marche/arrêt du téléviseur.

## Verrouill. (module de protection)

Utilisez la fonction VERROUILL. pour bloquer l'accès au téléviseur au moyen d'un code à 4 chiffres. Lorsque nous faisons référence à ce code, nous utilisons les initiales NS (numéro secret) ou NIP (numéro d'identification personnel). La protection peut s'appliquer au téléviseur lui-même (option VERR. TT) ou à certains programmes spécifiques (option VERR. PROG.). La fonction VERROUILL. vous permet également de délimiter une période de temps durant laquelle le téléviseur ou les programmes seront inaccessibles.

1. Appuyez sur la touche MENU ● pour afficher le menu principal à l'écran.
2. Appuyez deux fois sur la touche de déplacement du curseur vers le haut ▲ pour sélectionner l'option "AUTRES FONCTIONS" (case jaune).

Menu PRINCIPAL

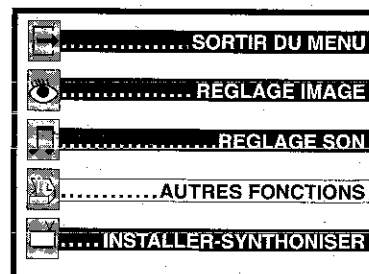

### SERVICES

3. Appuyez sur la touche MENU ● pour afficher le menu SERVICES à l'écran.
4. Appuyez deux fois sur la touche de déplacement du curseur vers le haut ▲ pour sélectionner l'option VERROUILL.
5. Appuyez sur la touche de déplacement du curseur vers la droite ► pour ouvrir la boîte d'information.

Menu SERVICES

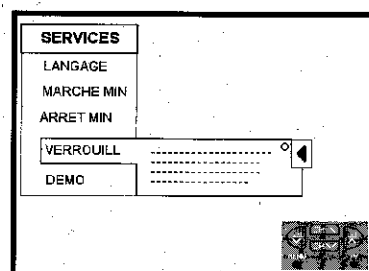

6. Appuyez sur la touche MENU ● pour afficher le menu VERROUILL. à l'écran.
7. Appuyez sur les touches de déplacement du curseur vers le haut/vers le bas ▲/▼ pour sélectionner une des options de la liste (No. SECRET, VERR. TT, VERR. PROG., ROUVRIER). Le paramètre sélectionné s'affiche à l'écran dans une case grise plus claire.
8. Appuyez sur la touche de déplacement du curseur vers la droite ◀ pour ouvrir le menu correspondant au paramètre sélectionné.

Menu VERROUILL.

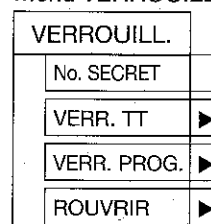

### No. SECRET

- 9.1.a. Utilisez les touches du clavier numérique pour encoder le NIP à 4 chiffres.
- 9.1.b. Appuyez sur la touche MENU ● pour l'enregistrer en mémoire.

Il est indispensable d'encoder le No. SECRET avant de pouvoir continuer à configurer la fonction VERROUILL.

Remarque : A titre de précaution, notez votre NIP et conservez-le dans un endroit où vous serez certain de le retrouver (cfr dernière page du manuel).

Menu No. SECRET

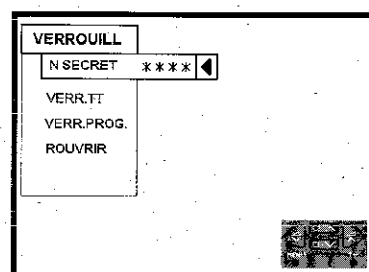

## SI VOUS AVEZ EGARE OU OUBLIE VOTRE CODE PIN, VEUILLEZ PRENDRE CONTACT AVEC VOTRE DETAILLANT OU NOTRE SERVICE APRES-VENTE

Dès que vous avez enregistré votre N. SECRET, l'écran sera bloqué et l'instruction <Tapez votre No. SECRET> s'affichera à l'écran lorsque vous essayerez d'effectuer certaines opérations.

Lorsque vous encodez votre numéro d'identification personnel à 4 chiffres au moyen du clavier numérique, l'écran est libéré et vous pouvez poursuivre vos opérations.

### VERR. TT

Sélectionnez cette option pour protéger l'accès à toutes les fonctions du téléviseur.

Si nécessaire, répétez les étapes 1. à 8., puis encodez votre NIP.

9.2.a. Appuyez sur les touches de déplacement du curseur vers le haut/vers le bas ▲/▼ pour sélectionner une des options de la liste.

**NON** : Annule la protection

**TOUJOURS** : L'accès au téléviseur est protégé pendant toute la journée.

**DEBUT** : \*\*:\*\* **FIN** : \*\*:\*\* : encodez l'heure exacte du début et de la fin de la protection, de manière à ce que l'accès au téléviseur soit protégé pendant la période ainsi déterminée. (Le point rouge affiché à l'écran indique le paramètre sélectionné.)

9.2.b. Appuyez sur la touche MENU ● pour activer le paramètre sélectionné, ou sélectionnez le symbole ◀ et appuyez sur la touche de déplacement du curseur vers la gauche ◀ pour fermer le menu VERR. TT.

Menu VERR. TT

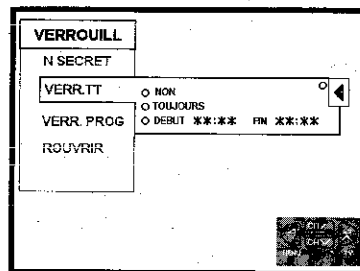

### VERR. PROG.

Sélectionnez cette option pour protéger l'accès à des programmes bien spécifiques.

Si nécessaire, répétez les étapes 1. à 8., puis encodez votre NIP.

9.3.a. Appuyez sur la touche de déplacement du curseur vers le bas ▼ pour sélectionner l'option PROGRAMME.

9.3.b. Utilisez les touches de déplacement du curseur vers la gauche/vers la droite ◀/▶ pour sélectionner le numéro du canal de programmation que vous voulez protéger.

9.3.c. Appuyez sur les touches de déplacement du curseur vers le haut/vers le bas ▲/▼ pour sélectionner le type de protection choisi :

**AUCUNE** : Annule la protection pour le programme sélectionné.

**AUTO (VPS CODE)** : Active la PROTECTION AUTOMATIQUE; l'accès au programme sélectionné ne sera bloqué que lorsque le téléviseur détectera un signal VPS. Ce signal VPS est émis par certaines stations lorsque le programme diffusé ne convient pas aux enfants.

**DEBUT** : \*\*:\*\* **FIN** : \*\*:\*\* : encodez l'heure exacte du début et de la fin de la protection, de manière à ce que l'accès au programme sélectionné soit protégé pendant la période ainsi déterminée.

**TOUJOURS** : Protège l'accès au programme sélectionné pendant toute la journée.

9.3.d. Appuyez sur la touche MENU ● pour activer le paramètre sélectionné, ou sélectionnez le symbole ◀ et appuyez sur la touche de déplacement du curseur vers la gauche ◀ pour fermer le menu VERR. PROG.

Menu VERR. PROG.

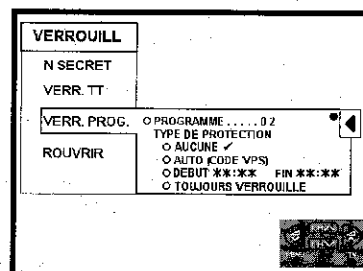

### ROUVRIIR

Cette option vous permet d'effacer tous les réglages opérés au moyen de la fonction VERROUILL. Si nécessaire, répétez les étapes 1. à 8. et encodez votre NIP.

9.4.a. Appuyez sur la touche MENU ● pour confirmer que vous voulez réinitialiser le système VERROUILL., ou appuyez sur la touche de déplacement du curseur vers la gauche ◀ pour fermer le menu ROUVRIIR.

10. Appuyez sur la touche MENU ● pour refermer le menu VERROUILL.

Menu ROUVRIIR

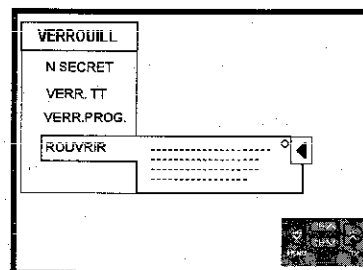

### Remarques :

Pour que le dispositif de protection temporisée puisse fonctionner correctement, il faut que l'horloge interne du téléviseur soit réglée sur l'heure exacte. Pour contrôler le réglage de l'horloge, veuillez vous référer à la section «Réglage automatique ou manuel de l'heure», à la page 67.

Quand vous protégez un programme, toutes les entrées externes (EURO-SCART, AV 1 et FACE AV) sont automatiquement protégées.

### Modification du numéro d'identification personnel

Pour modifier votre code d'accès (NIP), procédez comme suit :

1. Appuyez sur la touche MENU ● pour afficher le menu principal à l'écran.
2. Appuyez deux fois sur la touche de déplacement du curseur vers le haut ▲ pour sélectionner l'option "AUTRES FONCTIONS" (case jaune).
3. Appuyez sur la touche MENU ●, puis encodez votre NIP afin de pouvoir afficher le menu SERVICES.
4. Appuyez deux fois sur la touche de déplacement du curseur vers le haut ▲ pour sélectionner l'option "VERROUILL.".
5. Appuyez sur la touche de déplacement du curseur vers la droite ► pour ouvrir la boîte d'information.
6. Appuyez sur la touche MENU ● et encodez votre NIP afin de pouvoir afficher le menu VERROUILL.
7. Appuyez sur la touche de déplacement du curseur vers la droite ► pour ouvrir le menu No. SECRET.
8. Encodez votre nouveau NIP à 4 chiffres en utilisant les touches du clavier numérique.
9. Appuyez sur la touche MENU ● pour enregistrer le nouveau NIP en mémoire.

**Remarque :** à titre de mesure de précaution, notez votre nouveau NIP et conservez-le dans un endroit où vous êtes certain de le retrouver (si votre NIP précédent est noté sur la dernière page de ce manuel, changez-le).

### Accès aux modes protégés

#### **VERR. TT :**

Lorsque le téléviseur est protégé par l'option VERR. TT, il se bloque dès sa mise sous tension et une boîte de dialogue rouge sur fond bleu s'affiche à l'écran, ainsi que l'instruction <Encodez votre NIP> et les caractères <X X X X>.

Pour pouvoir utiliser votre téléviseur, vous devez encoder votre code secret (NIP) au moyen des touches du clavier numérique.

Si le code secret n'est pas encodé, seules les fonctions d'allumage/extinction et la touche rouge de mise sous tension (POWER) peuvent être activées.

Si la protection est temporisée, le blocage du téléviseur n'est effectif que pendant la période de temps programmée.

#### **VERR. PROG. :**

Lorsqu'un ou plusieurs programmes sont protégés, le téléviseur bloque toute tentative d'y avoir accès; l'instruction <Encodez votre NIP> s'affiche à l'écran.

Pour pouvoir visualiser ces programmes, vous devez encoder votre code secret au moyen des touches du clavier numérique.

Si le code secret n'est pas encodé, seules les fonctions de changement de programme (CH ^ / CH V), la touche rouge de mise sous tension (POWER) et les fonctions d'allumage/extinction peuvent être activées.

Si la protection du programme auquel vous voulez avoir accès est temporisée ou automatique, le blocage du programme ne sera effective que durant la période de temps programmée ou tant que le téléviseur recevra le signal VPS spécial forçant le blocage automatique.

**SI VOUS AVEZ EGARE OU OUBLIE VOTRE CODE PIN, VEUILLEZ PRENDRE CONTACT AVEC VOTRE  
DETAILLANT OU NOTRE SERVICE APRES-VENTE**

### **Démo**

La fonction de démonstration vous permet de visualiser à l'écran tous les menus utilisés par le téléviseur.

1. Appuyez sur la touche MENU ● pour afficher le menu principal à l'écran.
2. Appuyez deux fois sur la touche de déplacement du curseur vers le haut ▲ pour sélectionner l'option "AUTRES FONCTIONS" (case jaune).
3. Appuyez sur la touche MENU ● pour afficher le menu SERVICES.
4. Appuyez sur la touche de déplacement du curseur vers le haut ▲ pour sélectionner l'option DEMO.
5. Appuyez sur la touche de déplacement du curseur vers la droite ► pour ouvrir le menu DEMO.
6. Appuyez sur les touches de déplacement du curseur vers le haut/vers le bas ▲/▼ pour sélectionner l'option A.I.S. (installation automatique seule) ou NORMAL (tous les menus). (Le point rouge affiché à l'écran indique le paramètre sélectionné.)
7. Appuyez sur la touche MENU ● pour lancer la démonstration.
8. Lorsque vous voulez quitter cette fonction, appuyez à tout moment sur n'importe quelle touche de la télécommande.

Menu DEMO

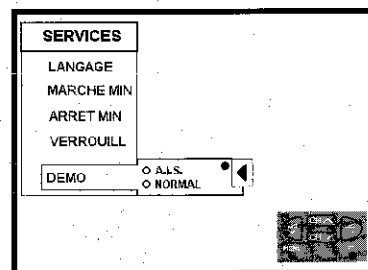



## Autres fonctions

### A Touche du sélecteur TV/Vidéo (TV/VIDEO)

Ce mode vous permet de sélectionner la source du signal à partir de l'une des prises d'entrée.

1. Appuyez sur la touche du sélecteur TV/VIDEO et le téléviseur se commutera automatiquement sur la source affichée lors de la dernière utilisation.
2. Appuyez sur les touches de déplacement du curseur vers le haut/vers le bas ▲/▼ pour sélectionner une autre source. La source sélectionnée s'affiche à l'écran dans une case grise plus claire.
3. Appuyez de nouveau sur la touche TV/VIDEO pour effacer l'affichage à l'écran.

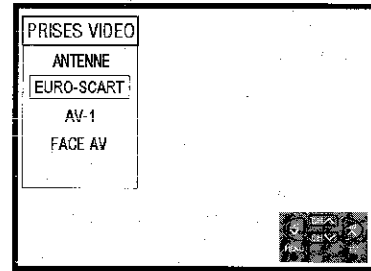

### B Touche horloge

Appuyez sur cette touche pour afficher l'heure exacte à l'écran.

Remarque : cette fonction n'est effective que si la station que vous captez actuellement émet un signal télétexte.

### C Fiche jack pour casque

1. Appuyez sur la touche MENU ● pour afficher le menu principal.
2. Appuyez deux fois sur la touche de déplacement du curseur vers le bas ▼ pour sélectionner l'option "REGLAGE SON" (case jaune).
3. Appuyez sur la touche MENU ● pour afficher le menu SON.
4. Appuyez sur la touche de déplacement du curseur vers la droite ► pour ouvrir le menu NIVEAUX.
5. Appuyez deux fois sur la touche de déplacement du curseur vers le bas ▼ pour sélectionner l'option VOLUME DU CASQUE. Le point rouge affiché à l'écran indique le paramètre sélectionné.
6. Réglez le niveau sonore en utilisant les touches de déplacement du curseur vers la gauche/vers la droite ◀/▶.  
Remarque: Les réglages de la fonction "balance" et de l'égaliseur ne peuvent être paramétrés pour le casque.
7. Sélectionnez le symbole ◀◀ et appuyez sur la touche de déplacement du curseur vers la gauche ◀ pour refermer le menu NIVEAUX.
8. Appuyez sur la touche MENU ● pour refermer le menu SON.

Assurez-vous que la fiche du casque est enfoncée à fond dans la prise qui lui est réservée.

**Consigne de sécurité :** pour protéger votre ouïe des nuisances sonores, baissez le volume du casque avant de le brancher.

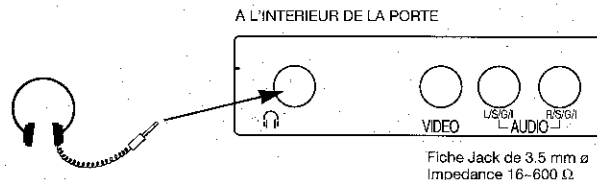

## Mode MAGNETOSCOPE (VCR)

Votre magnétoscope SHARP peut être utilisé avec la même télécommande.

### Sélecteur de canaux (V/Λ)

Ces touches servent à changer de canal et à régler l'horloge.

### Touche de lecture ►

Appuyez sur cette touche pour lancer la lecture.

### Touches d'enregistrement ●

Appuyez simultanément sur ces deux touches pour lancer l'enregistrement. Si la cassette vidéo est protégée contre l'enregistrement, elle sera éjectée.

### Touche stop ■

Appuyez sur cette touche pour interrompre la lecture ou l'enregistrement.

### Touche d'allumage ⏻

Appuyez sur cette touche pour allumer votre magnétoscope.

### Touche de défilement rapide/de recherche d'image vers l'avant ►► et touche de rebobinage rapide /de recherche d'image vers l'arrière ◀◀

Ces deux touches assurent les fonctions suivantes :  
(Défilement et rebobinage rapides)

- ① Pour passer rapidement d'un endroit à l'autre de la bande, appuyez sur la touche STOP puis sur la touche ►► ou ◀◀ suivant que vous voulez faire défiler la cassette vers l'avant ou la rebobiner.
- ② Appuyez sur la touche STOP pour interrompre le défilement/le rebobinage rapides.  
(Recherche d'image)
- ③ Durant la lecture, appuyez sur la touche ►► pour rechercher une image plus loin sur la cassette, ou sur la touche ◀◀ pour lancer la recherche en arrière.
- ④ Appuyez sur la touche LECTURE pour reprendre la lecture normale de la bande.

Votre magnétoscope SHARP peut être utilisé avec la même télécommande. Pour plus de détails, veuillez vous référer au manuel d'utilisation de votre magnétoscope.

## Mode TELETEXTE

### A Qu'est-ce que le télétexte ?

Le télétexte est un service d'information, organisé comme un magazine, et fourni par certaines stations de télévision en plus de leurs émissions régulières. Votre téléviseur reçoit des signaux télétexte spéciaux émis par une station TV spécifique, traite l'information et l'affiche graphiquement à l'écran. Parmi les nombreux services disponibles via le télétexte, citons les bulletins d'information, les nouvelles météorologiques, les informations sportives, les cours de la bourse, le programme des émissions à venir et un service de sous-titrage à l'intention des sourds et des malentendants.

L'information disponible via le télétexte est organisée de la même manière que dans un magazine - en pages et en rubriques. L'unité de base de l'information affichée à l'écran est la page. Une rubrique est constituée d'une ou de plusieurs pages.

La réception des signaux télétexte est contrôlée via la télécommande. Référez-vous aux descriptions des touches appropriées pour savoir comment utiliser les fonctions du télétexte.

### B Caractéristiques du télétexte

En fonction du programme télévisé, chaque page du télétexte est transmise en utilisant un système différent. Votre téléviseur SHARP est réglé de manière à pouvoir recevoir deux systèmes télétexte - TOP et FLOF -, qui sont automatiquement identifiés par le récepteur.

En Allemagne, le système le plus courant est TOP, mais vous pouvez également capter par satellite certaines transmissions FLOF TEXT. L'utilisateur peut aisément les identifier à la manière dont elles sont affichées à l'écran.



TOP

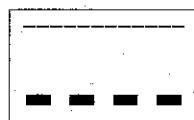

FLOF/LIST

### C Activation et désactivation du télétexte

Sélectionnez une chaîne émettant le programme télétexte que vous souhaitez regarder. Appuyez ensuite sur la touche (☰/☒) pour sélectionner le mode télétexte.

Vous pouvez également sélectionner l'option TEXTE sur la gauche de l'écran en utilisant les 4 touches de couleur.

(Appuyez deux fois sur cette touche pour revenir à l'émission télévisée en cours.)

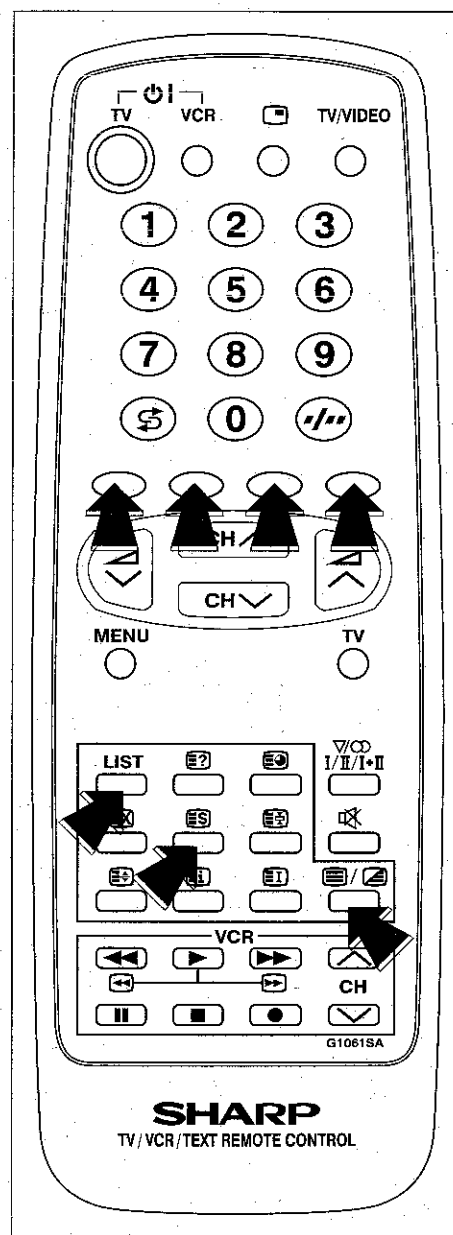

## Liste en mémoire des pages du télétexte

### Ⓧ Utilisation...

#### LIST:

##### a) Comment utiliser la mémoire de page

Votre téléviseur dispose de 44 mémoires de numéro de page, qui vous permettent de retrouver très rapidement l'information télétexte que vous recherchez.

Pour chacun des numéros de programme 1 à 10, quatre numéros de pages télétexte peuvent être enregistrés, soit un total de 40 pages.

Pour les numéros de programme 11 à 40, seul un programme et 4 numéros de pages peuvent être enregistrés. Si vous essayez d'enregistrer plus de 4 numéros de pages pour un seul et même programme (entre 11 et 40), les numéros de pages antérieurs seront effacés.

Sélectionnez le numéro de chaîne sous lequel vous souhaitez enregistrer les numéros de pages du télétexte.

1. Appuyez sur la touche TEXTE/MIXTE (Ⓧ/Ⓧ) pour accéder au mode télétexte.
2. Appuyez sur la touche LISTE pour passer du mode de système TOP ou FLOF en mode LISTE.
3. Appuyez sur la touche de couleur correspondant aux parenthèses de couleur à l'écran pour enregistrer le numéro de page.
4. Encodrez le numéro de page télétexte en utilisant les touches numériques 0-9 (encodez un numéro à 3 chiffres) ou les touches du sélecteur de canal (CH V/CH ^).
5. Répétez les étapes 3 et 4 jusqu'à ce que les numéros de toutes les pages souhaitées aient été encodés.
6. Appuyez sur la touche d'enregistrement (ES) pour mémoriser les numéros de pages que vous souhaitez. Le symbole (ES) s'affiche à l'écran.
7. Appuyez sur la touche TV pour sortir du mode télétexte.

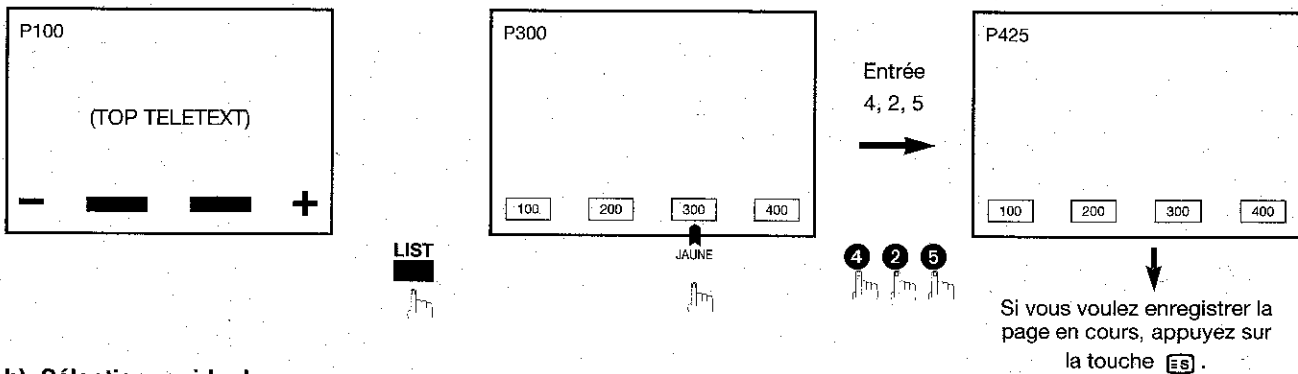

##### b) Sélection rapide des pages

Sélectionnez la chaîne appropriée.

Appuyez une seule fois sur la touche TEXTE/MIXTE (Ⓧ/Ⓧ) pour sélectionner le mode télétexte.

Pour rappeler un numéro de page indiqué entre les parenthèses en couleur, appuyez simplement sur la touche de couleur correspondante.

##### c) Touches numériques 0-9

Encodrez le numéro de page désiré en utilisant les touches numériques 0-9. (Pour sélectionner la page 100, appuyez sur la séquence 1, 0, 0).

##### d) Sélecteur de page (défilement vers l'avant ou vers l'arrière)

Vous pouvez sélectionner des séquences de numéros de page en appuyant sur les touches de déplacement du curseur vers le haut/vers le bas ▲/▼ ou sur les touches (CH V / CH ^) (touches du sélecteur de canal en mode TV).

#### TOP

1. Sélectionnez le chapitre désiré au moyen des touches de couleur.
2. Le chapitre sélectionné contient une page présentant une nouvelle ligne d'options.
3. En utilisant la touche rouge, vous pouvez sélectionner la page précédente, tandis que la touche bleue vous permet de passer à la page suivante. Ces deux touches sont indiquées sur l'écran par les signes - et +.

#### Remarque :

Lorsque vous activez le mode télétexte pour la première fois dans le même programme au moyen du système TOP, il est nécessaire d'attendre environ une minute pour permettre au téléviseur de procéder à la saisie de l'information.

## Autres caractéristiques communes aux deux systèmes

### A Touche TEXTE/MIXTE (T/M)

- En mode TV: Appuyez sur la touche TEXTE/MIXTE pour accéder au mode télétexte.  
En mode télétexte: Appuyez sur la touche TEXTE/MIXTE pour mettre la transmission télétexte en surimpression sur l'écran du programme en cours de diffusion.  
En mode mixte: Appuyez de nouveau sur la touche pour revenir à l'écran télétexte normal.

### B Touche moitié supérieure/moitié inférieure/écran total (E±)

Chaque fois que vous appuyez sur cette touche, la moitié supérieure/inférieure de la page télétexte est agrandie et affichée sur la totalité de l'écran.

### C Touché fixation (E±)

N'importe quelle page du télétexte peut être figée sur l'écran en appuyant sur la touche de fixation. Appuyez une seconde fois sur cette touche pour annuler le mode «fixation».

### D Touche dévoilement (E?)

Appuyez sur cette touche pour dévoiler l'information cachée, telle que la réponse à une question Quiz. Appuyez une seconde fois sur cette touche pour cacher de nouveau l'information.

### E Touche horloge (E⌚)

Lorsqu'un signal TV est reçu en même temps que des données TEXTE, l'utilisation de cette touche permet d'afficher dans le coin supérieur droit de l'écran toute l'information relative à l'heure réelle.

### F Touche annulation (EX)

Cette touche est utilisée pour faire basculer l'écran du mode télétexte à l'émission TV normale. La chaîne émettrice captée par le téléviseur n'est pas modifiée. Un numéro de page s'affiche à l'écran jusqu'à ce que le nouvel écran soit reçu. Lorsque l'image de l'écran bascule du mode télétexte en mode émission TV, le numéro de la page télétexte en cours d'affichage (ou le numéro de rubrique correspondant - si vous sortez du mode rubrique en utilisant la touche annulation) s'affiche dans le coin supérieur gauche de l'écran.

### G Touche réinitialisation (Ei)

Appuyez sur la touche de réinitialisation pour revenir à la page d'index et pour sortir du mode télétexte.

### H Touche LISTE

En appuyant sur cette touche, vous commutez votre télétexte en MODE LISTE. Cela signifie que la ligne 24 (dernière ligne au bas du texte) ne reprendra pas l'information de l'émetteur, mais uniquement les pages que l'utilisateur a préalablement enregistrées en mémoire. (Pour plus d'informations, référez-vous à la page 73, au point Utilisation de la LISTE).





Appuyez de nouveau sur la touche LISTE pour sortir du mode LISTE. Le système de réception choisi est de nouveau identifié (TOP ou FLOF).

## Touche INDEX

### En mode TXT:

#### 1. - Pour le système FLOF/LIST

Lorsque vous appuyez sur la touche , le télétexte commute automatiquement en mode double page. Un curseur apparaît dans la page droite, et ce curseur permet d'indiquer un numéro de page qui est automatiquement recherchée dans la colonne de gauche.

-  Déplacez le curseur vers le bas (touche ROUGE) pour rechercher la page mise en surbrillance.
-  Déplacez le curseur vers le haut (touche VERTE) pour rechercher la page mise en surbrillance.
-  Change la page d'index (touche JAUNE) et transforme la page de gauche en page d'index.
-  Sortez du mode Index (touche BLEUE ou touche INDEX).

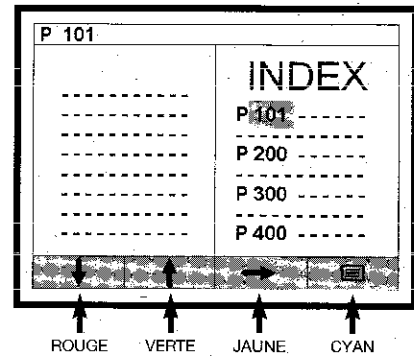



#### 2. - Pour le système TOP



Pour vous permettre une recherche rapide et aisée, votre téléviseur SHARP est doté d'un menu intitulé «INDEX SHARP», que l'on peut afficher à l'écran en appuyant sur la touche .

A partir de cet INDEX SHARP, vous pouvez sélectionner l'information désirée; il vous suffit pour cela d'utiliser les quatre touches de couleur.

La signification des différentes fonctions se présente comme suit :

-  Mouvement du curseur vers le bas (touche ROUGE) pour sélectionner un bloc ou un groupe.
-  Mouvement du curseur vers le haut (touche VERTE) pour sélectionner un bloc ou un groupe.
-  Appuyez une seule fois sur la touche JAUNE pour passer du bloc au groupe.  
Appuyez une seconde fois sur la touche JAUNE pour repasser du groupe au bloc.

**SELECTION :** Lorsque vous avez sélectionné le bloc ou le groupe souhaité, appuyez sur la touche BLEUE pour l'afficher à l'écran.

**ZURÜCK ** : Appuyez sur la touche TEXTE/MIXTE (/) pour activer le mode «INDEX SHARP» sans sélectionner la moindre page.

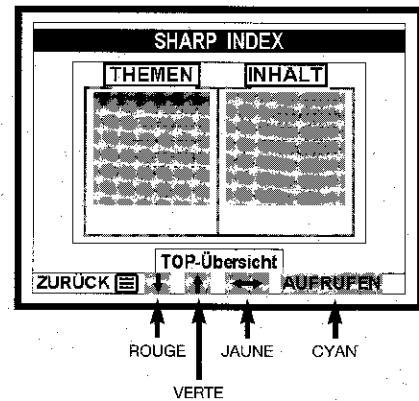

### ⓐ Touche Menu DOUBLE PAGE

Cette touche affiche à l'écran les pages que vous avez sélectionnée à deux reprises. Dans ce cas, le menu d'options est effacé. En mode double page, il est possible de sélectionner n'importe quelle autre page (en utilisant le clavier numérique, les touches de couleur ou les touches du sélecteur de canal).

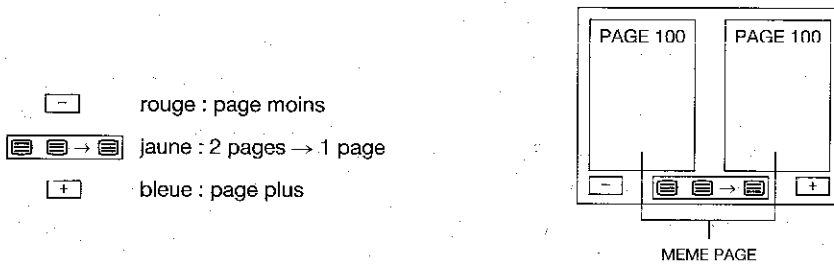

La nouvelle page apparaît dans la colonne de gauche :

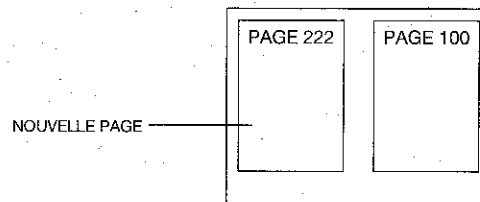

A l'usage, il s'avère très utile de disposer d'un page d'index dans la colonne de droite, parce qu'elle contient généralement les numéros des pages relatives au sujet que l'on est en train de regarder.

En appuyant de nouveau sur la touche MENU ou sur la touche jaune, vous sortez du mode MODE DOUBLE PAGE tout en conservant à l'écran la dernière page sélectionnée.

### ⓐ Télétexte latéral

Ucette fonction permet à l'utilisateur de visualiser une page télétexte sur la moitié latérale de l'écran (à gauche), pendant que la moitié droite diffuse l'émission TV normale.

Pour activer ce mode:

- Appuyez sur n'importe quelle touche de couleur pendant qu vous êtes en train de regarder un programme TV, quel qu'il soit.

REMARQUE : Si la station émettrice en cours n'émet pas de signaux TXT, une boîte noire apparaît. Lorsque la fonction TEXTE LATERAL est activée, le texte standard est en mode LISTE (référez-vous à l'explication du mode LISTE).

Lorsque vous utilisez la fonction TEXTE LATERAL, seules les touches TXT suivantes sont actives :

- la touche TV (TXT off)
- les touches de couleur (ROUGE, VERTE, JAUNE, BLEUE)
- les touches numériques
- les touches moitié supérieure/moitié inférieure/écran total
- la touche fixation
- la touche enregistrement
- la touche hrologe (pages marquées e l'heure).

Si vous appuyez sur n'importe quelle autre touche, vous retournez au mode TV normal en réinitialisant la fonction TEXTE LATERAL.

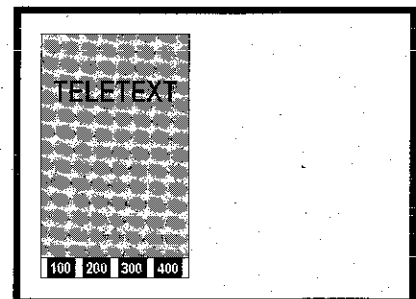

## Fiche d'entrée/sortie audio/vidéo et fiche Euro-SCART à 21 broches

### ARRIÈRE DU TELEVISEUR

#### Entrée RF

1. Prise d'antenne

#### Fiche entrée/sortie à 21 broches

2. Fiche Euro-SCART à 21 broches (RGB)
3. Fiche AUDIO/VIDÉO à 21 broches (AV-1)

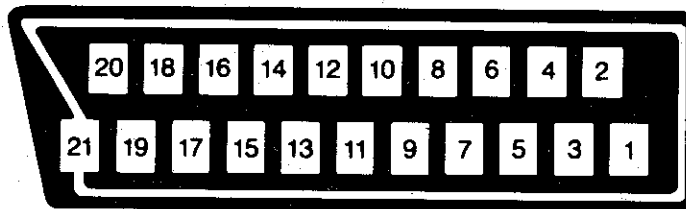
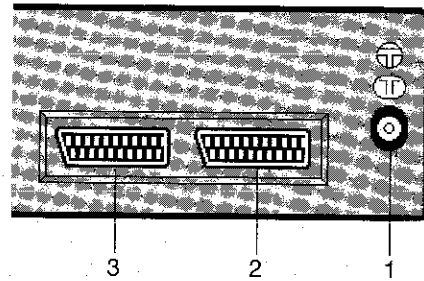

### Fiche Euro-SCART à 21 broches (RGB)

- |  |                             |   |
|--|-----------------------------|---|
| 1. Sortie audio droite                 | 9. Terre du circuit vert    | 16. Commande des circuits rouge/vert/bleu                     |
| 2. Entrée audio droite                 | 10. Non utilisée            | 17. Terre du circuit vidéo                                    |
| 3. Sortie audio gauche                 | 11. Entrée du circuit vert  | 18. Terre du circuit de commande des circuits rouge/vert/bleu |
| 4. Terre normale pour le circuit audio | 12. Non utilisée            | 19. Sortie vidéo  |
| 5. Terre du circuit bleu               | 13. Terre du circuit rouge  | 20. Entrée vidéo  |
| 6. Entrée audio gauche                 | 14. Non utilisée            | 21. Protection de la fiche                                    |
| 7. Entrée du circuit bleu              | 15. Entrée du circuit rouge |   |
| 8. Contrôle audio-vidéo                |                             |   |

### Fiche audio/vidéo à 21 broches (AV-1)

- |                                   |                         |                                   |
|-----------------------------------|-------------------------|-----------------------------------|
| 1. Sortie audio droite            | 8. Contrôle audio-vidéo | 15. Non utilisée                  |
| 2. Entrée audio droite            | 9. Terre                | 16. Non utilisée                  |
| 3. Sortie audio gauche            | 10. Non utilisée        | 17. Terre du circuit vidéo        |
| 4. Terre normale du circuit audio | 11. Non utilisée        | 18. Terre                         |
| 5. Terre                          | 12. Non utilisée        | 19. Sortie vidéo                  |
| 6. Entrée audio gauche            | 13. Terre               | 20. Entrée Vidéo / entrée S-Vidéo |
| 7. Non utilisée                   | 14. Non utilisée        | 21. Protection de la fiche        |

## Branchement typique (magnétoscope/décodeur) via la fiche Euro-SCART à 21 broches

Pour plus de détails, veuillez vous référer au manuel d'utilisation de votre magnétoscope.

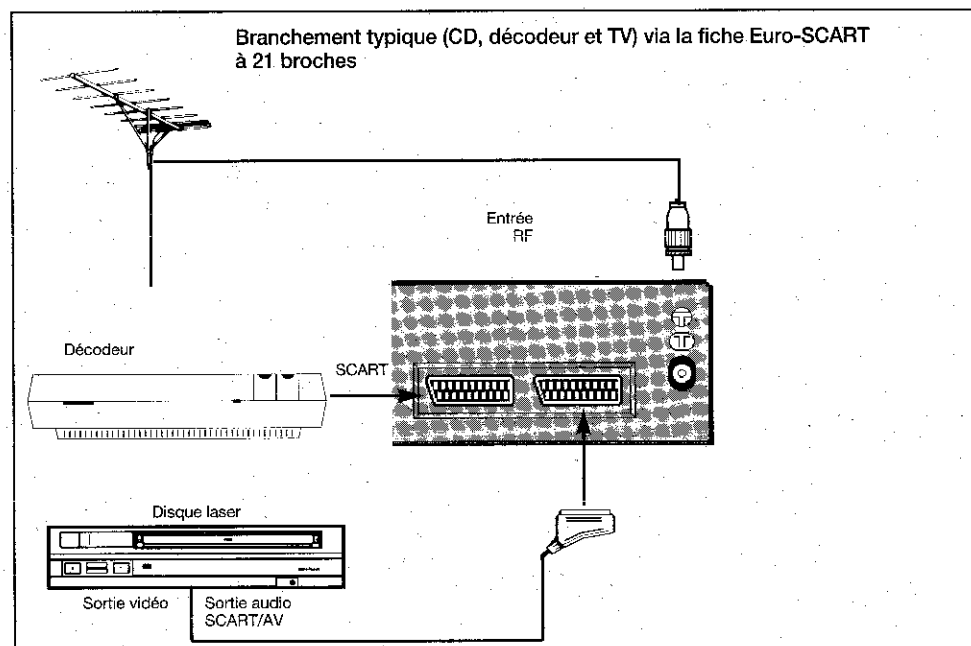
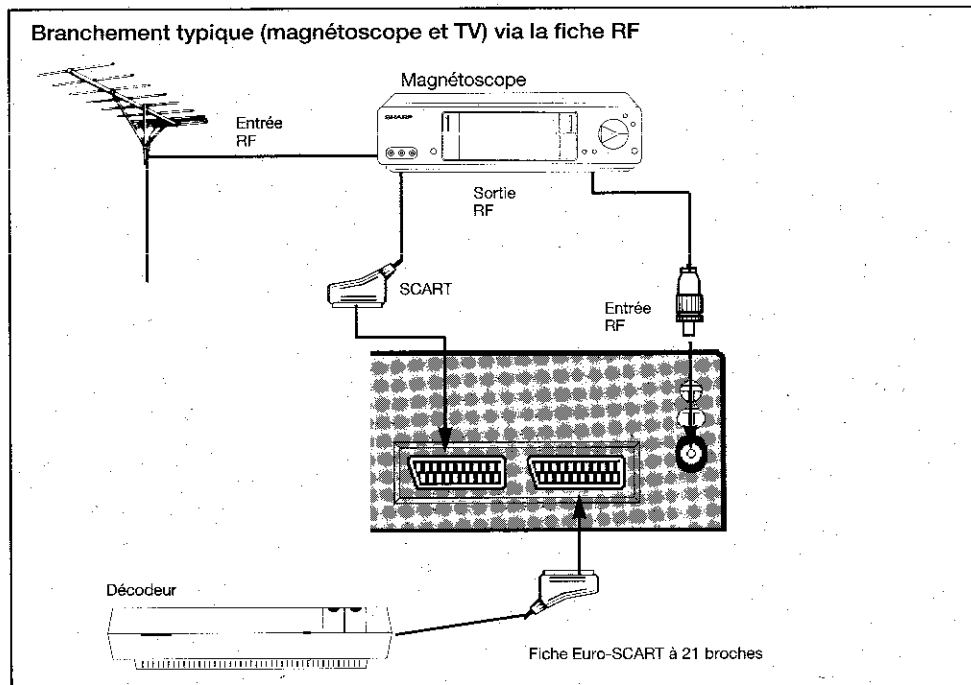



# Résolution des problèmes

Les situations suivantes n'impliquent pas nécessairement l'existence d'un problème. Dès lors, effectuez les contrôles décrits ci-dessous avant d'appeler un service de dépannage.

Si le problème ne peut être corrigé grâce à ce mémento, débranchez votre téléviseur de la prise murale et appelez un service de dépannage.

Problèmes	Causes possibles/solutions à apporter											
	Testez une autre chaîne pour vérifier si le problème ne procède pas de la station émettrice.	Le téléviseur n'est pas branché.	La prise murale n'est pas alimentée en électricité.	Le commutateur réseau marche/arrêt (POWER) du téléviseur n'est pas activé.	L'antenne n'est pas raccordée à sa fiche à l'arrière du téléviseur.	Si une antenne extérieure est utilisée, vérifiez si aucun fil n'est cassé.	Eteignez le téléviseur (bouton POWER), puis rallumez-le après une minute.	Réglez le contrôle de la couleur.	Contrôler les piles de la télécommande	Essayez de régler la syntonisation pour corriger la réception.	Dans le menu de réglage de l'image, contrôlez si la luminosité ou le contraste ne sont pas paramétrés en mode faible pour tous les canaux.	Augmenter le volume
La télécommande ne fonctionne pas		●	●				●		●			
Des lignes apparaissent sur l'écran					●	●						
L'image est déformée	●				●					●		
L'image défile verticalement	●				●	●						
Il n'y a pas de couleurs	●			●	●			●		●		
Mauvaise réception der certaines chaînes	●			●	●	●						
L'image est faible	●			●	●			●		●		
Existence de lignes ou de striures sur l'image	●				●	●						
Image fantôme (dédoublée)	●			●	●	●						
L'image floue	●				●					●		
Son OK, image de pauvre qualité	●			●	●	●		●		●	●	
Image OK, son de pauvre qualité	●					●						●
Pas d'image ni de son	●	●	●	●	●		●					





Fernsehgeheimnummer



**PIN**

--	--	--	--

TV SHARP

70DS-05S

# **SHARP ELECTRONICS (EUROPE) GmbH**

SonninstraÙe 3, 20097 Hamburg 1, Germany

# **SHARP ELECTRONICA ESPAÑA, S.A.**

Polígono Industrial Can Sant Joan  
Sant Cugat del Vallés (Barcelona), Spain



GEDRUCKT IN SPANIEN  
IMPRIMÉ EN ESPAGNE  
GEDRUKT IN SPANJE  
STAMPATO IN SPAGNA  
PRINTED IN SPAIN  
TINS-6492BMN0  
7/97