

SHARP®

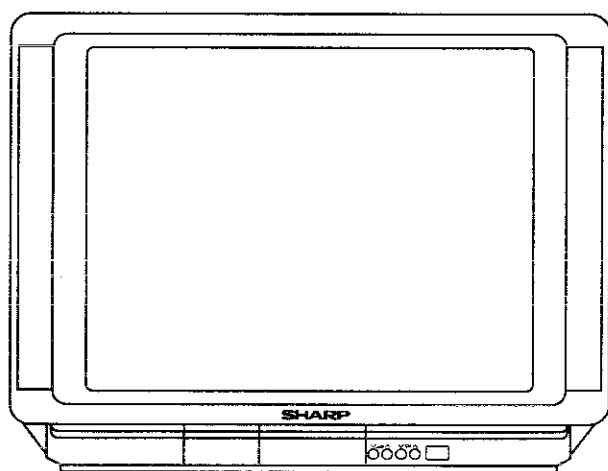

COLOUR TELEVISION
FARBFERNSEHGERÄT
TELEVISEUR COULEUR
KLEURENTELEVISIE
TELEVISORE A COLORI

OPERATION MANUAL
BEDIENUNGSANLEITUNG
MODE D'EMPLOI
BEDIENINGSHANDLEIDING
MANUALE D'USO



ENGLISH	3 ~ 20
DEUTSCH	21 ~ 38
FRANÇAIS	39 ~ 56
NEDERLANDS	57 ~ 74
ITALIANO	75 ~ 92

This equipment complies with the requirements of Directives 89/336/EEC and 73/23/EEC as amended by 93/68/EEC.

Dieses Gerät entspricht den Anforderungen der EG-Richtlinien 89/336/EWG und 73/23/EWG mit Änderung 93/68/EWG.

Ce matériel répond aux exigences contenues dans les directives 89/336/CEE et 73/23/CEE modifiées par la directive 93/68/CEE.

Dit apparaat voldoet aan de eisen van de richtlijnen 89/336/EEG en 73/23/EEG, gewijzigd door 93/68/EEG.

Dette udstyr overholder kravene i direktiv nr. 89/336/EEC og 73/23/EEC med tillæg nr. 93/68/EEC.

Quest' apparecchio è conforme ai requisiti delle direttive 89/336/EEC e 73/23/EEC, come emendata dalla direttiva 93/68/EEC.

Η εγκατάσταση αυτή ανταποκρίνεται στις απαιτήσεις των οδηγιών της Ευρωπαϊκής Ένωσης 89/336/ΕΟΚ και 73/23/ΕΟΚ, όπως οι κανονισμοί αυτοί συμπληρώθηκαν από την οδηγία 93/68/ΕΟΚ.

Este equipamento obedece às exigências das directivas 89/336/CEE e 73/23/CEE, na sua versão corrigida pela directiva 93/68/CEE.

Este aparato satisface las exigencias de las Directivas 89/336/CEE y 73/23/CEE, modificadas por medio de la 93/68/CEE.

Denna utrustning uppfyller kraven enligt riktlinjerna 89/336/EEC och 73/23/CEE så som kompletteras av 93/68/EEC.

Dette produktet oppfyller betingelsene i direktivene 89/336/EEC og 73/23/EEC i endringen 93/68/EEC.

Tämä laite täyttää direktiivien 89/336/EEC ja 73/23/EEC vaatimukset, joita on muutettu direktiivillä 93/68/EEC.

Controls & Terminals / Tasten und Anschlüsse / Commandes et prises / Bedieningsorganen en aansluitingen / Comandi e connettori

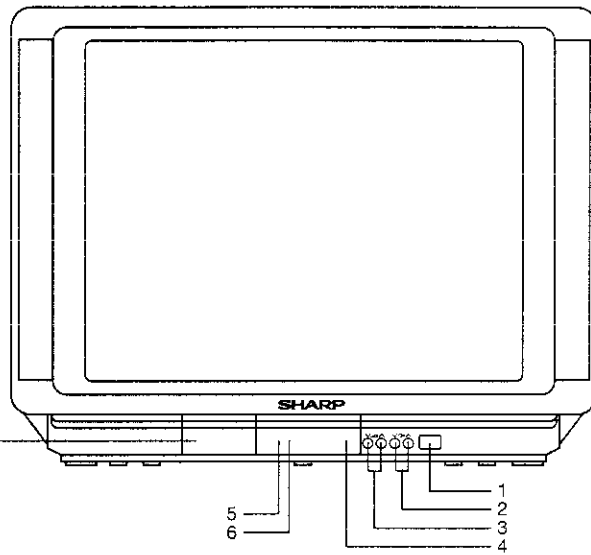

1. Main Power On/Off Switch
2. Program Selector (Up/Down)
3. Volume Button (Up/Down)
4. Remote Control Sensor
5. Stereo Indicator
6. Stand-by Indicator

1. Netzschalter EIN/AUS
2. Programmwahltaste (aufsteigend/absteigend)
3. Lautstärkeregl. (Lautstärkeregl.)
4. Fernbedienungssensor
5. Stereoanzeige
6. Anzeige des Bereitschaftsmodus

1. Conmutateur réseau marche/arrêt
2. Sélecteur de programmes (avant/arrière)
3. Bouton (+/-) volume (avant/arrière)
4. Capteur de la commande à distance
5. Indicateur STEREO
6. Indicateur d'attente

1. Hoofdschakelaar ON/OFF
2. Programmekeuzes (omhoog/omlaag)
3. Geluidsterktoets (omhoog/omlaag)
4. Afstandsbedieningsensor
5. STEREO-indikator
6. Standby-indikator

1. Interruttore Principale ON/OFF
2. Selettore di Programma (Su/Giù)
3. Tasto del Volume (Su/Giù)
4. Sensore del Telecomando
5. Indicatore Stereo
6. Indicatore Stand-by

INSIDE THE DOOR INNENSEITE DER KLAPPE DERRIERE LA PORTE BINNENKANT VAN DE KLEP DIETRO LO SPORTELLINO

7. Headphone Socket



7. Kopfhörerbuchse

7. Prise pour écouteurs

7. Aansluiting hoofdtelefoon

7. Presa Cuffia

HOW TO OPEN THE DOOR / ÖFFNEN DER KLAPPE / POUR OUVRIR LA PORTE / OPENEN VAN DE KLEP / COME APRIRE LO SPORTELLINO

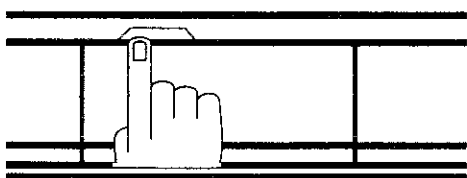

Put your finger in the depression and pull toward you to open.

Legen Sie den Finger auf die Vertiefung und ziehen Sie die Klappe nach vorn.

Placer le doigt dans le creux et tirer vers soi pour ouvrir.

Plaats een vinger in de inkeping en trek de klep naar voren.

Per aprire, collocare il dito nella depressione e tirare in fuori.

Remote Control Transmitter

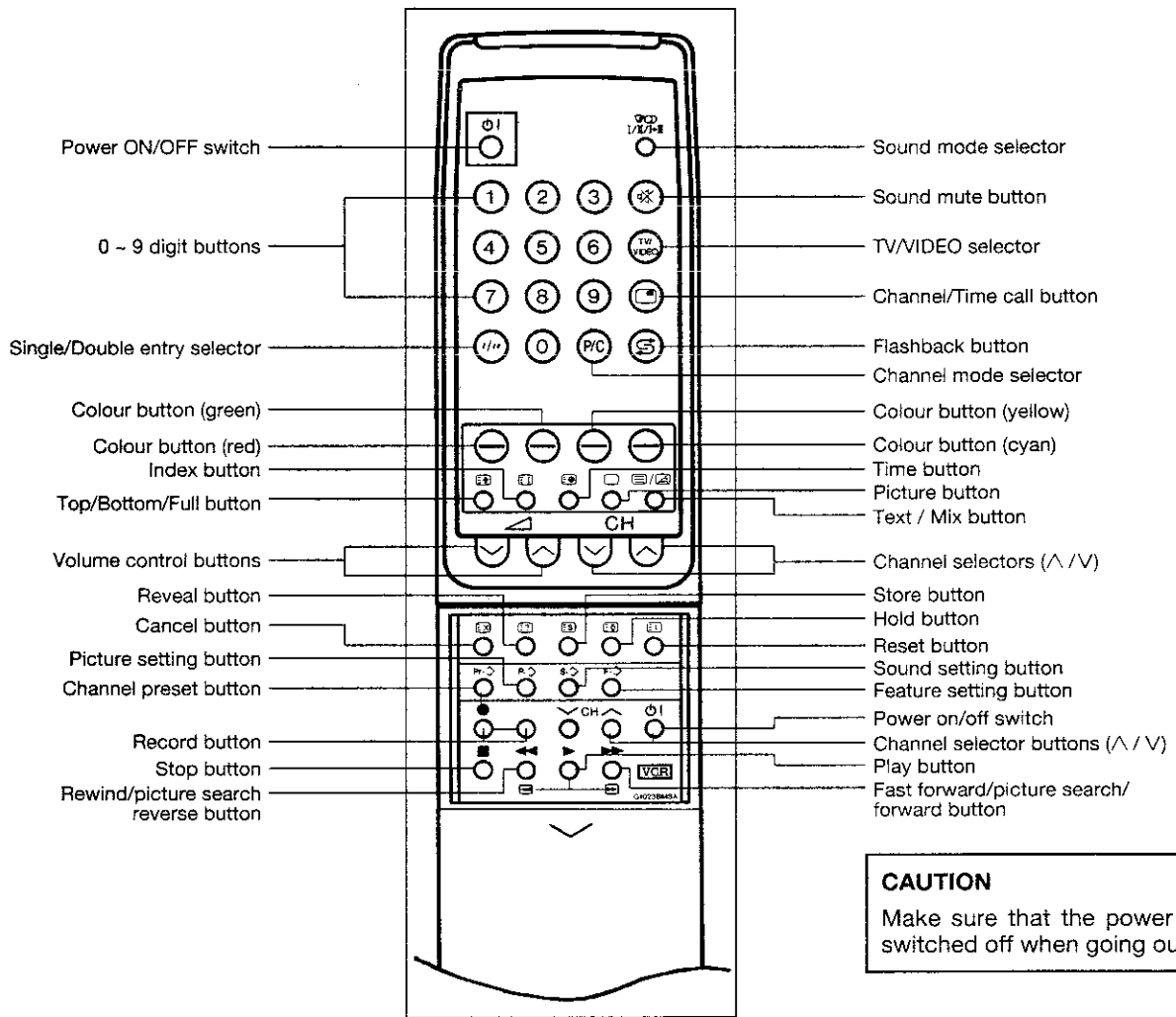

CAUTION
Make sure that the power is switched off when going out.

Remote Control Battery Installation

Remove the cover and insert two «UM-4» 1.5 V batteries as illustrated.

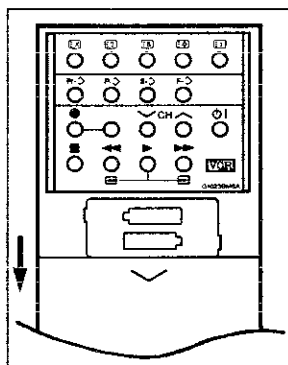





Notes:

1. The infrared remote control requires 3 volts for operation. If power is insufficient for operation, replace the batteries.
2. Position the positive and negative ends of the batteries properly. If you use batteries other than those specified, the remote control may not operate.

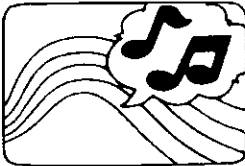
Vor Anforderung eines Kundendiensttechnikers

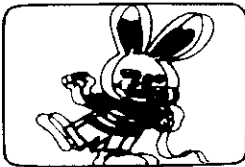
Die folgenden Zustände sind nicht unbedingt Anzeichen einer Betriebsstörung. Daher zunächst die nachstehend beschriebenen Überprüfungen vornehmen, bevor Sie sich an den Kundendienst wenden. Falls die Ursache der Störung anhand dieser Prüfanleitung nicht behoben werden kann, ziehen Sie den Netzstecker aus der Steckdose und fordern Sie einen Kundendiensttechniker an.

Störung		Prüfpunkte
Kein Ton, Kein Bild		<ul style="list-style-type: none"> • Prüfen Sie ob der Netzstecker ordnungsgemäß in der Steckdose angeschlossen ist.
Kein Bild		<ul style="list-style-type: none"> • Prüfen Sie ob die Helligkeits-Regelung vollständig heruntergestellt wurde.
Extrem starke Bildstörung Schlechtes Bild		<ul style="list-style-type: none"> • Prüfen Sie ob die Antennenzuleitung abgetrennt oder defekt ist.
Geisterbild		<ul style="list-style-type: none"> • Das Geisterbild ist wahrscheinlich auf reflektierte Wellen zurückzuführen, die durch Berge, hohe Gebäude oder Bäume, die sich in der Nähe befinden, verursacht werden. In diesem Falle die Antenne probeweise anders ausrichten oder ihre Höhe verändern.
Fleckiges Bild		<ul style="list-style-type: none"> • Nachprüfen, ob das Gerät Störspannungen empfängt, die durch Fahrzeuge, Straßenbahnen oder Neonlampen verursacht werden. Die Antenne möglichst weit von Straßen oder Neonlampen entfernt montieren.
Streifen im Bild		<ul style="list-style-type: none"> • Die Streifen sind auf Störungen durch andere Sender oder sich in der Nähe befindliche Fernsehgeräte zurückzuführen. Die Störungen können bis zu einem gewissen Grad reduziert werden, wenn die Antenne anders ausgerichtet oder ihre Höhe verändert wird. (Bei Verwendung einer symmetrischen Zuleitung ist diese durch ein Koaxialkabel ersetzen.)

Anmerkung:

Falls der Fernseher auf keine der Funktionen der Fernbedienung reagiert, den Fernseher am Ein-Ausschalter ausstellen und nach einigen Sekunden wieder einschalten. Da es sich um einen Digitalkreislauf handelt, besteht die Möglichkeit, daß der Mikroprozessor des Fernsehers aufgrund einer Statikentladung blockiert wurde.

Weitere Hinweise

Belüftung

Beim Aufstellen des Fernsehgerätes darauf achten, daß die Belüftungsschlitze an Rück- und Unterseite nicht blockiert werden. Das Gerät daher nicht auf eine weiche, kissenartige Unterlage stellen. Schaumstoff- oder Plastikmatten als Unterlage vermeiden, da diese Luftzirkulation behindern. Das obere Belüftungsgitter an der Rückseite darf nicht verdeckt werden. Ein Aufstellen des Gerätes in Heizungsnahe ist zu vermeiden.

Commande à distance

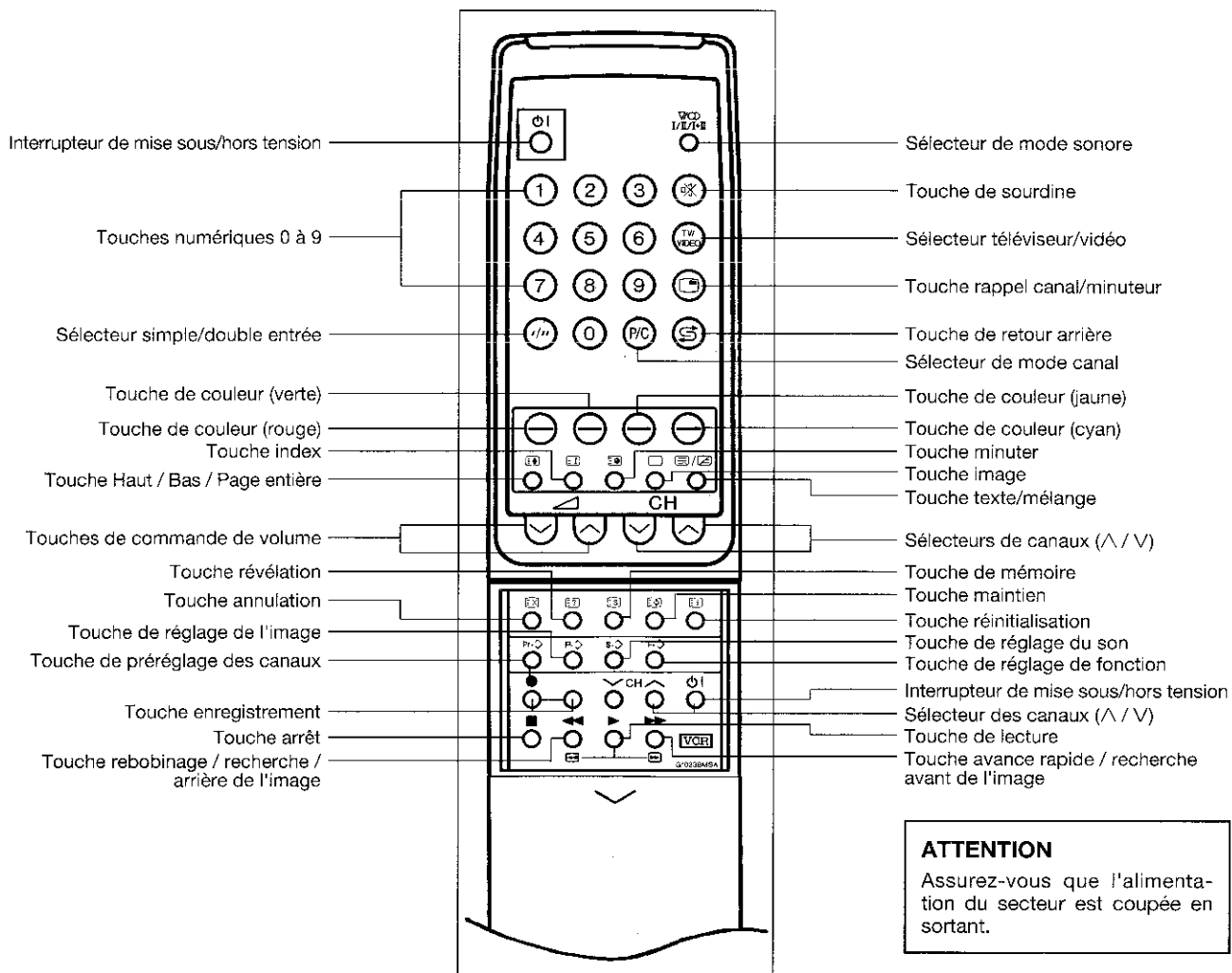

Installation des piles de la commande à distance

Retirez le couvercle et introduisez deux piles de 1,5V format «UM-4» comme indiqué sur l'illustration.

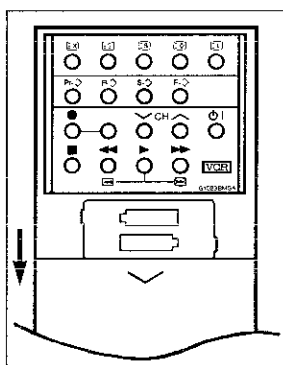

Remarques:

1. La télécommande à infrarouges est alimentée sur 3 volts. Si la puissance de transmission de l'émetteur est insuffisante, remplacez les piles.
2. Positionnez correctement les pôles positif et négatif des piles. L'emploi des piles autres que celles spécifiées peut empêcher le fonctionnement de l'émetteur de télécommande

Réglage des chaînes du téléviseur

Systeme d'Installation Automatique (A.I.S.)

Ce téléviseur est équipé d'un A.I.S. (Système d'Installation Automatique).

Ce nouveau système vous épargne les difficultés d'installation de votre téléviseur.

L'installation du téléviseur, très aisée, va de la sélection de la langue employée (English, Deutsch, Ned, Français, Italiano, Español, Dansk, Svenska, Norsk, Suomi, Portugues, ΕΛΛΗΝΙΚΑ) jusqu'au préréglage des chaînes, en suivant les indications qui apparaissent à l'écran.

L'A.I.S. est activé la première fois que le câble d'alimentation est branché et le téléviseur allumé.

Une fois le préréglage automatique de chaîne terminé, le téléviseur revient au mode EDIT (éditer). Il est alors possible d'effacer, de choisir ou d'introduire un nom à chacune des chaînes. (Se reporter aux procédures d'édition, page 43).

REMARQUE: Une fois cette procédure terminée, elle ne se répétera pas. Pour préréglager les chaînes l'ordre, ou sélectionner une autre langue, se reporter aux pages 40, 41, 42, 43 et 46.

Interrupteur d'alimentation arrêt/marche

Lorsqu'on appuie sur la touche d'alimentation principale alpha, α l'appareil de télévision entre dans la modalité standby (l'indicateur d'alimentation s'allume en rouge) ou dans la modalité de programme (l'indicateur d'alimentation s'allume en vert); la télévision mémorise la modalité qui a été mémorisée au moment où ON A DÉCONNECTÉ à l'aide de la touche d'alimentation principale. Lorsque l'indicateur d'alimentation s'allume en rouge (modalité STANDBY), appuyer sur la touche α ON/OFF de la commande à distance ou sur l'une des touches placées à l'avant (Canal PLUS/MOINS, Volume PLUS/MOINS), l'indicateur d'alimentation passera du rouge au vert et l'image (modalité programme) apparaîtra sur l'écran.

Minuterie de déblocage de l'écran bleu

En cas de parasites pendant les modes téléviseur ou magnétoscope, l'écran devient bleu. Une minuterie de déblocage de l'écran bleu est alors engagée qui fait automatiquement passer le téléviseur en mode d'attente en 15 minutes.

Numéro de canal réel (Programmes télévisés terrestres ou par câble)

Des numéros des canaux (numéros des canaux réels) sont attribués aux stations de télévision. Vous pourrez regarder les programmes en sélectionnant leur numéro réel (reportez-vous au fonctionnement de la touche P/C en page 43) ou attribuer votre propre numéro à un canal réel et le mémoriser dans la mémoire des canaux de programme.

Correspondance du canal réel

	Station signals	Real channel numbers		Station signals	Real channel numbers
V	E2	CH02	C	M1/S1	CC01
	E3	CH03		M2/S2	CC02
				M10/S10	CC10
H				U1/S11	CC11
	E12	CH12		U10/S20	CC20
	A ●	CH13		M1 ○	CC42
	B ●	CH14	A		
	C ●	CH15		M7 ○	CC48
	D ●	CH16		B1 ○	CC49
	E ●	CH17	T		
	F ●	CH18		B7 ○	CC55
G ●	CH19	S01/S21 ▲		CH75	
F	H ●	CH20			
U	E21	CH21	V	S02/S22 ▲	CH76
	E22	CH22		S03/S23 ▲	CH77
H				S24 ▲	CH78
	E67	CH67		S25 ▲	CH79
	E68	CH68			
F	E69	CH69			

- Canaux reçus en Italie.
- Canaux reçus aux Pays-Bas.
- ▲ Canaux reçus en Suisse.

Presélection automatique des canaux avec tri (ASS, Automatic Sorting System - Système de tri automatique)

Cette fonction vous évite la fastidieuse procédure du préréglage des canaux. Vous n'avez qu'à vous conformer aux instructions données ci-dessous pour mémoriser tous les canaux à l'antenne et les canaux de câble réels dans les mémoires des canaux de programme.

NOTE: L'option sélectionnée sera affichée à l'écran dans une case bleue et les autres options en vert.

1. Faire glisser vers le bas le panneau de la commande à distance.
2. Appuyer sur le bouton de présélection (Pr-↵).

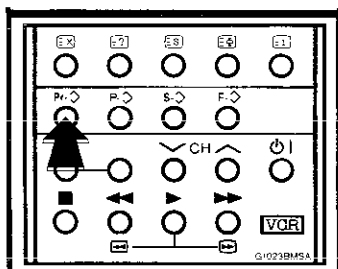

3. Appuyer sur le bouton rouge (↓) jusqu'à ce que soit atteinte l'option «AUTO-TUN».
4. Appuyer sur le bouton bleu (cyan) (OK) pour activer la fonction recherche automatique.

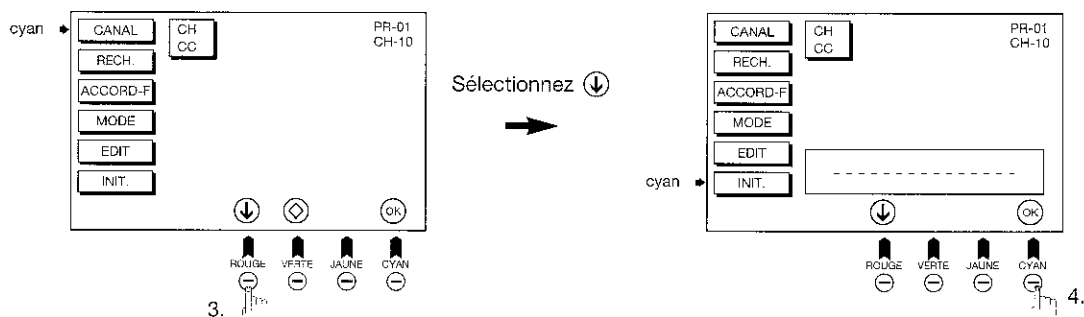

Préréglage manuel des canaux (Préréglage à l'aide des numéros de canal réels)

1. Appuyez sur P/C pour sélectionner le mode «Pr».
2. Appuyez sur +/- pour sélectionner la simple/double entrée en fonction du canal de programme que vous désirez prérégler.
3. Sélectionnez le numéro de canal de programme à l'aide des touches numériques 0 à 9 ou des touches V/∧.
4. Appuyez sur la touche préréglée (Pr-↵).
5. Appuyez sur les touches bleue (OK) pour sélectionner CH (canal terrestre réel) ou CC (canal réel CATV).
6. Entrez le numéro de canal réel que vous désirez mémoriser à l'aide des touches numériques 0 à 9. (Entrée à deux chiffres seulement).
7. Appuyez sur la touche verte (↻) pour mémoriser le canal. «MÉMOIRE» sera affiché à l'écran.

PRÉRÉGLAGE À L'AIDE DES NUMÉROS DE CANAUX RÉELS

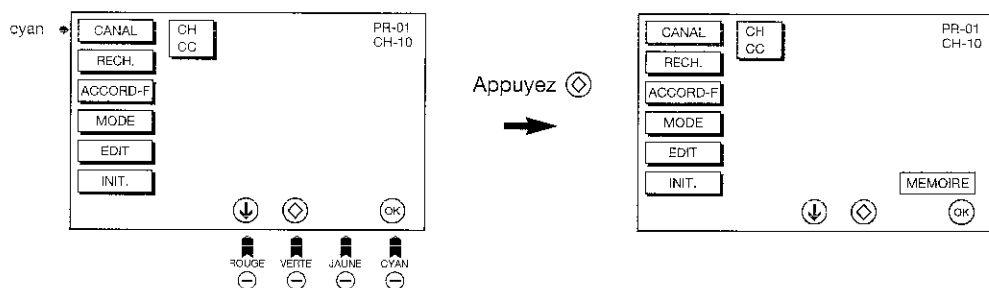

Préréglage manuel des canaux (Préréglage à l'aide de l'accord fréquence)

1. Appuyez sur P/C pour sélectionner le mode «Pr».
2. Appuyez sur **↵** pour sélectionner la simple/double entrée en fonction du canal de programme que vous désirez prérégler.
3. Sélectionnez le numéro de canal de programme à l'aide des touches numériques 0 à 9 ou des touches V/∧.
4. Appuyez sur la touche préréglée (Pr-↵).
5. Appuyez sur la touche rouge **⏴** pour sélectionner RECH.
6. Appuyez sur les touches jaune **⏪** / bleue **⏩** pour procéder au réglage entre le canal actuel et le canal précédent/suivant.
7. Appuyez sur la touche verte **⏵** pour mémoriser le canal. «MÉMOIRE» sera affiché à l'écran.
Pour prérégler d'autres chaînes, répétez les étapes précédentes 2 à 7.

PRÉRÉGLAGE À L'AIDE DE L'ACCORD DE FRÉQUENCE

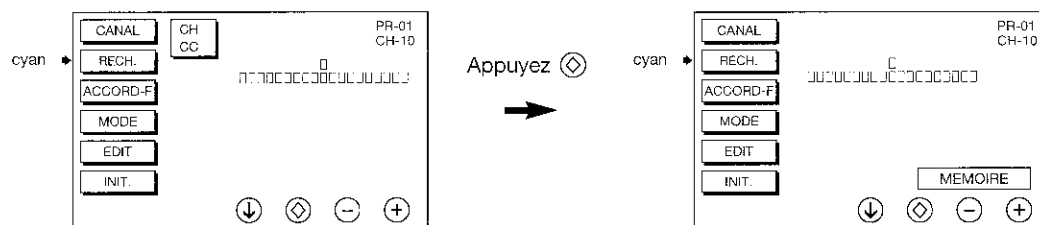

Quand le préréglage est terminé

Les fonctions suivantes sont disponibles pour les canaux préréglage:

A Réglage fin

Si l'un des canaux présélectionnés n'est pas bien réglé, vous pouvez procéder comme suit au réglage fin:

1. Sélectionner le numéro du canal à régler à l'aide des touches numériques 0 à 9 ou des touches de sélection de canal (∧/∨).
2. Appuyez sur la touche de présélection (Pr-↵).
3. Sélectionner ACCORD-F en appuyant sur la touche rouge **⏴**.
4. Régler l'image au moyen des touches jaune **⏪**/bleue **⏩** afin d'obtenir la meilleure qualité d'image possible.
5. Appuyez sur la touche verte **⏵** pour mémoriser le canal. «MÉMOIRE» sera affiché à l'écran.
6. Répétez éventuellement les opérations précédentes, pour d'autres canaux.

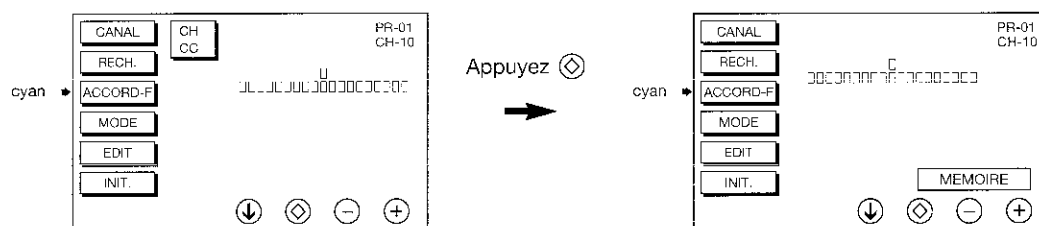

B Mode

Cette option vous permet de sélectionner SAUT, TV, VCR.

Procédez d'abord aux opérations 1 et 2.

3. Appuyez sur la touche rouge **⏴** pour sélectionner MODE.

4. Au moyen des touches bleues **⏴**, sélectionnez:

TV: Si le signal de télévision est faible, il se peut que l'image tremble.

VCR: Dans certains cas, la partie supérieure de l'image peut être déformée si on reçoit les signaux d'un magnétoscope à travers la borne RF de l'appareil de télévision.

Cette option permet d'améliorer dans ce cas la qualité de l'image. Après l'initialisation du réglage, elle reste en mode VCR.

SAUT: Permet de sauter les canaux qu'on utilise les touches du sélecteur de canaux V/∧.

5. Appuyez sur la touche verte **⏵** pour mémoriser le mode. «MÉMOIRE» sera affiché à l'écran.

6. Répétez éventuellement les opérations ci-dessus, pour d'autres canaux.

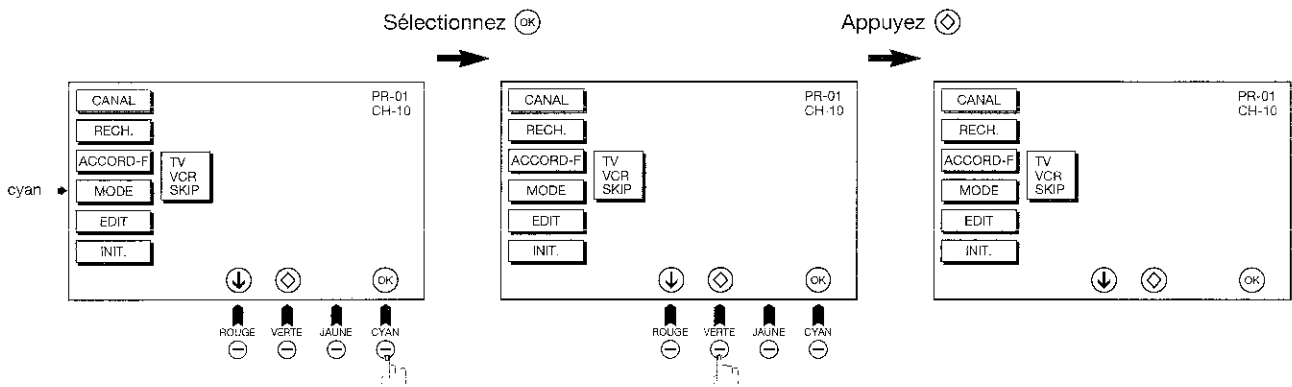

© Editer

Permet d'effacer, de choisir ou d'introduire un nom pour chacune des chaînes à l'aide des touches A à Z, 0 à 9 et du trait d'union.

1. Appuyer sur la touche (Pr-)
2. Appuyer sur la touche EDIT (éditer) à l'aide de la touche rouge , puis appuyer sur la touche bleue .
3. Sélectionner la chaîne à éditer à l'aide des touches de sélection de chaîne (V/∧).
4. Sélectionner le mode input (entrée) à l'aide de la touche rouge (sélection) à l'aide de la touche verte ou le mode delete (effacer) à l'aide de la touche jaune.
5. Suivre la procédure indiquée pour chaque mode.

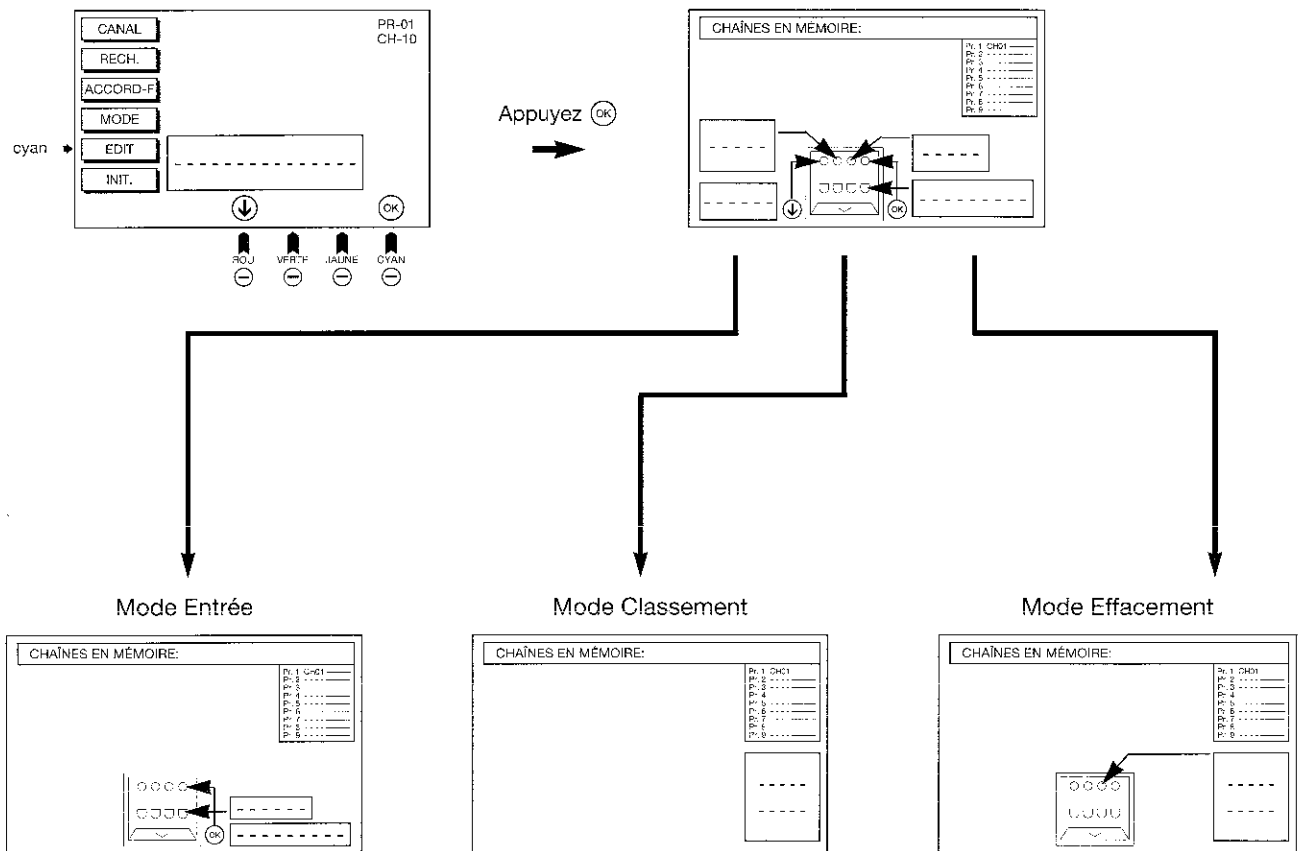

Mode télévision

Sélection des canaux

A Sélecteur de mode de canal (P/C)

Cette touche permet de changer le mode de canal entre les canaux des programmes (Pr), les canaux réels (CH) et la télévision par câble (CC).

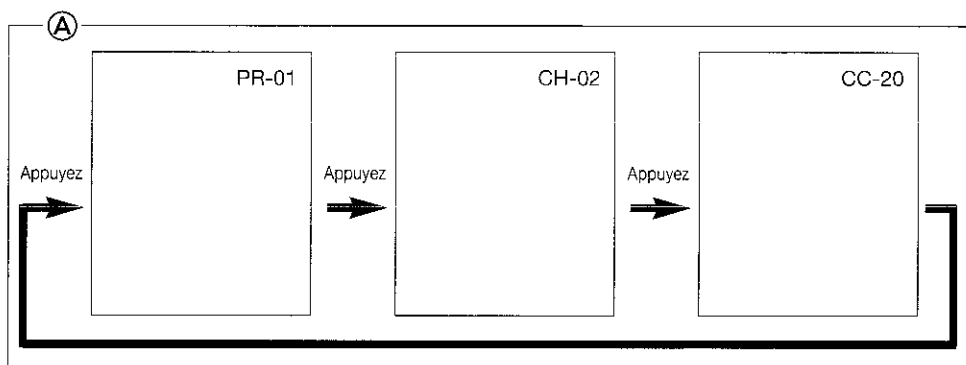

B Sélecteur simple/double entrée (-/-)

Cette touche permet la sélection entre les entrées de numéro à un ou à deux chiffres.

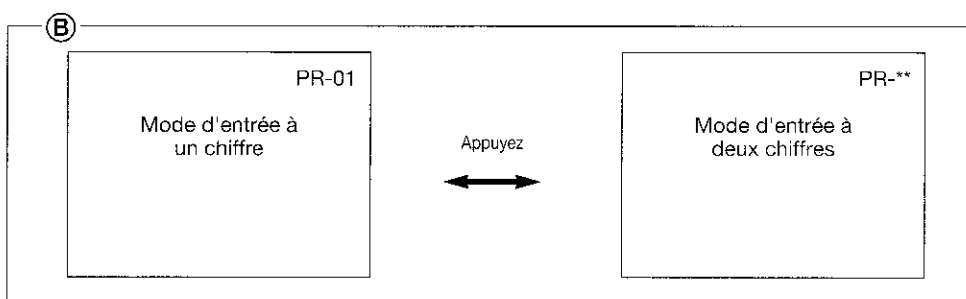

C Touches numériques 0 à 9

Vous pouvez sélectionner les canaux en appuyant sur les touches numériques de 0 à 9 sur la télécommande. (L'entrée à un chiffre et celle à deux chiffres sont disponibles: se référer au sélecteur simple/double entrée).

D Touches de sélection des canaux (V CH ^)

A chaque pression sur une touche de sélection des canaux (V / ^) (derrière le volet ou sur la télécommande), le numéro de programme du canal est affiché ou et diminue ou augmente de la manière suivante:

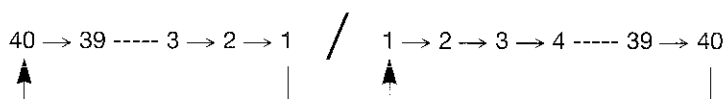

E Touche retour arrière (↵)

Appuyez sur cette touche pour passer du canal accordé actuellement au canal accordé précédemment.

Appuyez de nouveau pour revenir au canal accordé actuellement.

Cette fonction est disponible uniquement en mode de sélection de canal de programme.

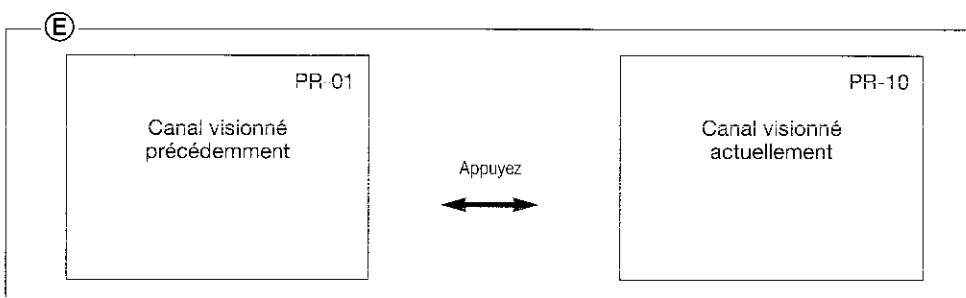

Réglage de l'image

A Mode de réglage de l'image

Ce mode permet de régler la qualité d'image (luminosité, contraste, couleur, définition).

1. Appuyer sur la touche de réglage de l'image (P-↷).
2. Appuyer sur les touches rouge (↓) / verte (↑) pour sélectionner l'un des paramètres de la liste.
3. Régler la qualité de l'image à votre goût au moyen des touches jaune (−) / bleue (+).
4. Répéter les opérations 2 et 3 pour régler les autres paramètres.



En sélectionnant N, il est possible de mémoriser les paramètres actuels de l'image, en appuyant sur la touche jaune (↻) ou de réinitialiser ces paramètres aux niveaux mémorisés en appuyant sur la touche bleue (↺).

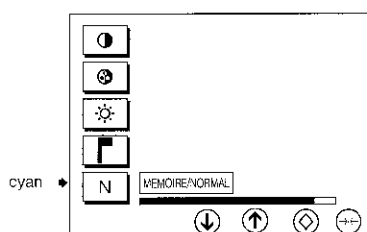

Les messages «MÉMOIRE» ou «NORMAL» seront affichés à l'écran en appuyant à nouveau sur la touche de réglage de l'image (P-↷).

Réglage du son

A Volume sonore (V ∇ / ∆)

Ajustez le volume sonore à l'aide des touches V / ∆. Appuyez sur ces touches pour augmenter ou diminuer le niveau sonore. Un indicateur de niveau sonore apparaît à l'écran.

B Touche de sourdine (M)

Appuyez sur cette touche pour interrompre le son. Le terme M apparaît à l'écran. Appuyez de nouveau sur cette touche pour rétablir le son.

C Sélecteur de mode sonore (∇/∞ / ∆/∞)

Lorsque le téléviseur reçoit un programme stéréophonique SPATIAL STÉRÉO, ce sélecteur vous permet de choisir un son monoaural ou stéréophonique. Appuyez sur la touche pour sélectionner un son monoaural (le même son est entendu par les deux haut-parleurs). Appuyez sur la touche pour sélectionner SPATIAL STÉRÉO. Appuyez de nouveau pour revenir à la réception stéréophonique.

Lorsque le téléviseur reçoit un programme bilingue:

Ce sélecteur vous permet de sélectionner le langage principal, le langage secondaire ou un mélange des deux langues. Chaque fois que vous appuyez sur le sélecteur, la source change dans l'ordre suivant:

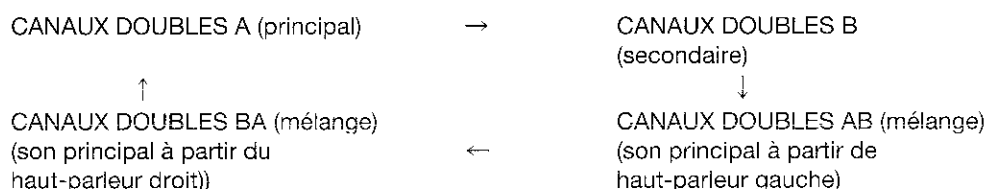

Lorsque l'appareil reçoit un programme en mono.

Avec ce sélecteur vous pouvez choisir ou bien le mode mono ou bien le mode stéréo simulé. Chaque fois que vous appuyez sur le sélecteur, la source du son change.

D Mode de réglage sonore

La qualité du son (VOLUME, AIGUS, BASSES, BALANCE) est réglable dans ce mode.

1. Appuyer sur la touche de réglage du son (S-↔).
2. Appuyer sur les touches rouge (↓) / verte (↑) pour sélectionner l'un des paramètres de la liste.
3. Régler la qualité du son à votre goût à l'aide des touches jaune (−) / bleue (+).
4. Répéter les opérations 2 et 3 pour régler les autres paramètres.

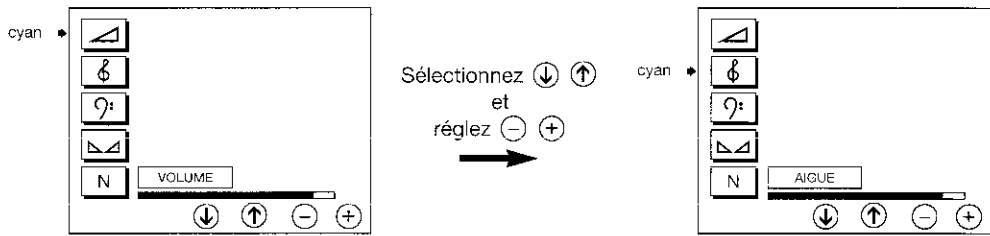

En sélectionnant N, il est possible de mémoriser les paramètres actuels du son en appuyant sur la touche jaune (⊙), ou de réinitialiser ces paramètres aux niveaux mémorisés en appuyant sur la touche bleue (⊕). (Les messages «MÉMOIRE» ou «NORMAL» seront affichés à l'écran).

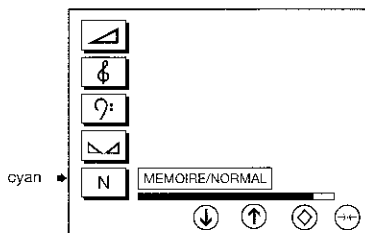

Il est possible d'effacer les messages affichés à l'écran en appuyant à nouveau sur la touche de réglage du son (S-↔).

Réglage des caractéristiques

Dans ce mode, il est possible de choisir la langue d'affichage des menus à l'écran, de sélectionner la connexion et la déconnexion temporisées et d'assister à une démonstration de l'ensemble des fonctions de votre téléviseur.

A Langue

Cette fonction permet de sélectionner la langue employée dans les menus qui apparaissent à l'écran, c'est-à-dire: anglais, hollandais, allemand, français, italien, espagnol, danois, suédois, norvégien, finlandais, portugais ou grec.

1. Appuyer sur la touche F-↔ pour se placer dans le mode de réglage des caractéristiques (Choix de langage).
2. Appuyer sur les touches bleue (OK) pour sélectionner la langue désirée.
3. Appuyer sur la touche verte (⊙) pour la mémoriser. «MÉMOIRE» sera affiché à l'écran.

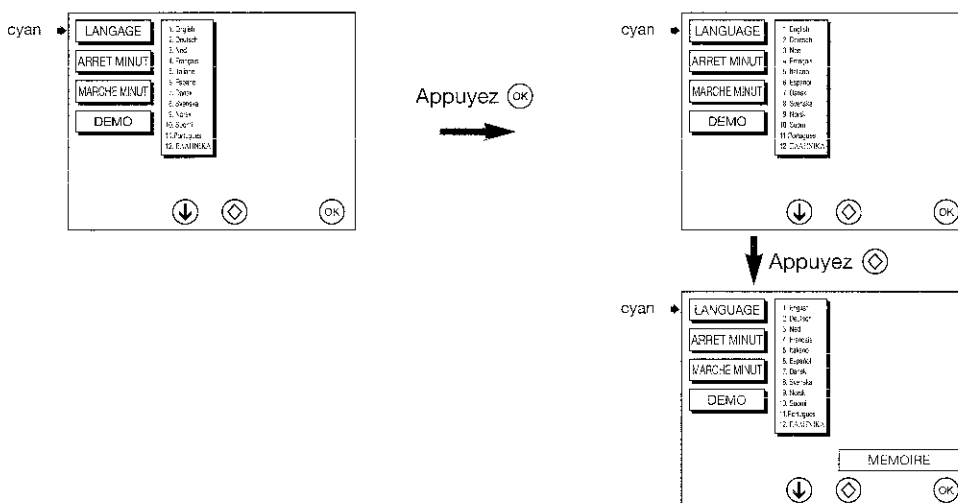

B Déconnexion temporisée

Le système de déconnexion temporisée place automatiquement le téléviseur en position d'attente au bout d'un temps déterminé (30, 60, 90 ou 120 minutes).

1. Appuyer sur la touche F-↔ pour se placer dans le mode de réglage des caractéristiques.
2. Appuyer sur la touche rouge ⏴ pour sélectionner ARRÊT MINUT.
3. Appuyer sur la touche bleue OK pour sélectionner la durée désirée ou sur OFF pour annuler le système de déconnexion temporisée.
4. Appuyer sur la touche verte ⏵ pour commencer la période de déconnexion ou sortir de cette fonction. «MÉMOIRE» sera affiché à l'écran.

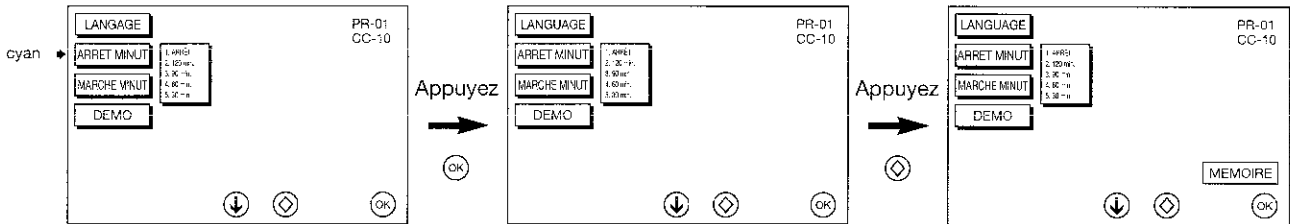

C Connexion temporisée

Le système de connexion temporisée sert à connecter les canaux 24 heures sur 24.

1. Appuyer sur la touche F-↔ pour se placer dans le mode de réglage des caractéristiques.
2. Appuyer sur la touche rouge ⏴ pour sélectionner MARCHE MINUT.
3. Appuyer sur les touches bleue OK pour régler le SYSTÈME DE CONNEXION TEMPORISÉE.
4. Pour programmer le temps réel: Pour pouvoir réaliser cette fonction, il est indispensable de faire le réglage sur l'heure réelle.
 - 4.1. Réglage automatique de l'heure: Si nous sommes en train de recevoir une émission de télétexte, REAL-TIMER peut se régler automatiquement sur l'horloge de ce signal. (Pour synchroniser Real-Timer, poussez Text/Mix button «☰/☒»).
 - *Important: Si le signal via satellite a été reçu, où si le temps correct ne peut pas s'obtenir, le temps sera ajusté manuellement.
 - 4.2. Réglage manuel de l'heure. Pour régler l'heure manuellement il faudra utiliser les touches de changement de chaîne.
5. Réglage du système de connexion temporisée. Une fois le SYSTÈME DE CONNEXION TEMPORISÉE RÉELLE réglé, le SYSTÈME DE CONNEXION TEMPORISÉE peut être réglé à l'aide des touches 0 à 9.
6. Utiliser la touche verte ⏵ pour effacer de On-Timer fonction.
7. Il est également possible d'utiliser la fonction Déconnexion temporisée (déconnexion automatique). Voir B, en partant de l'opération 2.
 - 7.1. Pour savoir si la programmation du ON-TIMER (mise en marche programmée) a bien été réalisée, il suffit de vérifier que lorsque le téléviseur se trouve en position de veille, le voyant lumineux STEREO, de couleur verte, clignote.

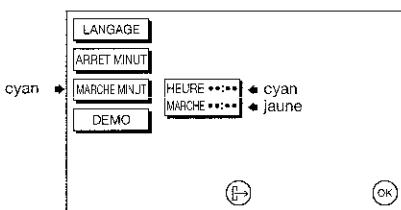

* Comme mesure de sécurité et dans le cas où il n'y aurait personne à la maison au moment de la mise en marche automatique du poste de télévision, celui-ci se débranchera automatiquement au bout de 120 m. Pour le remettre en marche nous enfoncerons n'importe quelle touche de fonction de la télécommande.

NOTE: Dans le cas de panne d'électricité ou bien si la prise du secteur ou l'interrupteur du poste est débranché, toutes les données enregistrées de ON-TIMER seront effacées.

D Démonstration

Cette fonction permet de réaliser une démonstration de toutes les fonctions que comprend ce téléviseur.

1. Appuyer sur la touche (F-◇) pour se placer dans le mode de réglage des caractéristiques.
2. Appuyer sur la touche rouge (↓) pour sélectionner DEMO.
3. Appuyer sur la touche bleue (OK) pour commencer la démonstration.
4. Appuyer sur l'une des touches RC pour sortir éventuellement de cette fonction.

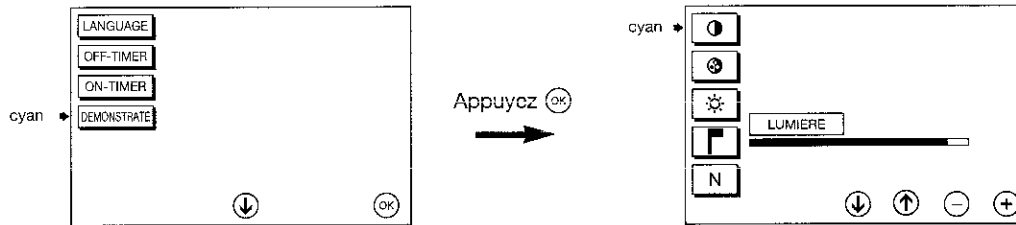

Autres caractéristiques

A Touche d'appel de canal

Appuyer sur cette touche pour afficher le numéro du canal actuel et le mode son. S'ils ont été réglés, le nom, s'il existe, le temps avant la déconnexion temporisée, le système de temporisation réelle et le système de connexion temporisée sont également affichés à l'écran. Appuyer une seconde fois sur cette touche pour effacer l'affichage.

Si le canal qu'on est en train de regarder a été réglé de façon à être sauté à l'aide de la fonction de saut de canal, le numéro du programme et son num si on lui en a assigné un, sont affichés en rouge. Si on a procédé au réglage fin de ce canal, le numéro du programme et éventuellement son nom seront affichés en jaune.

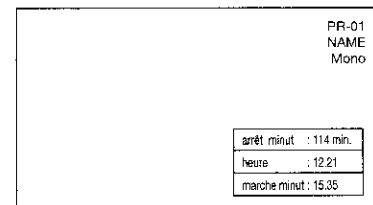

B Sélecteur TÉLÉVISEUR/MAGNÉTOSCOPE (TV/VIDEO)

La source des signaux peut être sélectionnée au niveau de chacune des bornes d'entrée. Sélectionner le mode TV ou SCART à l'aide de la touche de sélection TV/Vidéo.

Touche de minuterie (E)

Appuyez sur cette touche pour afficher l'heure actuelle sur l'écran.

Cette fonction n'est opérationnelle que si la station sur laquelle vous accordez diffuse un signal télétexte.

Prise du casque

Baisser le volume sonore avant d'insérer la fiche du casque. S'assurer de bien insérer la fiche du casque sur toute sa longueur dans la prise. Régler alors le volume sonore à l'aide de la touche V/∧. Lorsque le casque est branché, le son ne peut plus se faire entendre par les haut-parleurs du téléviseur.

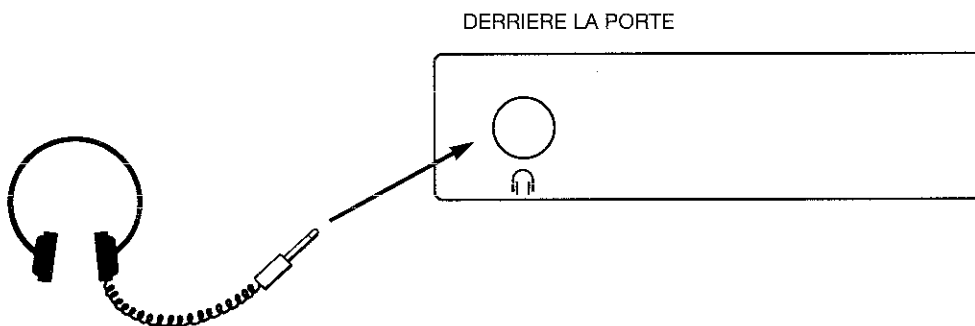

Mode télétexte

A) Qu'est-ce que le télétexte?

Le télétexte est un service d'information, organisé à la manière d'un magazine, fourni par certaines stations de télévision en plus de leurs émissions de télévision normales. Vous pourrez recevoir sur votre téléviseur une émission spéciale de signaux télétextes par une station de télévision qui traite l'information et l'affiche graphiquement sur l'écran. Le télétexte offre divers services tels que la diffusion d'informations concernant, le bulletin météorologique et les actualités sportives, les cours de la bourse, le visionnement préalable des programmes ainsi que le sous-titrage pour les malentendants.

Les informations télétextes sont présentées à la manière d'un magazine, avec pages et sous-pages. L'unité de base de l'information affichée est la page, la sous-page est l'une des pages d'une série de pages.

La réception du télétexte est commandée par la télécommande. Se référer aux descriptions des touches appropriées pour toute opération du télétexte.

B) Caractéristiques du Vidéotex

Suivant le programme de TV, chaque Vidéotex est transmis par un système différent. Votre poste TV SHARP est préparé pour recevoir deux systèmes de Vidéotex, le TOP et le FLOF, qui sont automatiquement identifiés par le récepteur. Vous pourrez les identifier facilement par le format de présentation sur l'écran.

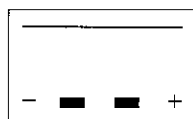

TOP

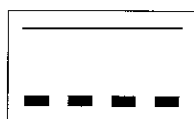

LIST

C) Activation et désactivation du Vidéotex

Sélectionnez un canal télévisé émettant un programme télétexte que vous aimeriez regarder. Appuyez ensuite sur la touche texte/mélange (☰/☒) pour sélectionner le mode de télétexte.

Il est également possible de sélectionner le TEXTE situé à gauche de l'écran à l'aide de 4 touches de couleur.

(Appuyez sur la touche d'image (☐) pour revenir aux émissions télévisées ordinaires).

D) Fonctionnement ...

LIST:

a) Fonctionnement de la mémoire de page

Votre téléviseur possède 64 mémoires de page pour un rappel rapide des informations télétexte.

Dans les positions de programme 1 à 10, quatre numéros de page télétextes peuvent être mémorisés dans chacune des positions, pour un total de 40 pages. Dans les positions de programme 11 à 40, seul un programme avec 4 numéros de page peut être mémorisé. Si vous essayez de mémoriser plus de 4 numéros de page sur un position de programme comprise entre 11 et 40, les numéros de page mémorisés précédemment seront effacés.

Sélectionnez le numéro de canal de programme dans lequel vous désirez mémoriser les numéros de page télétexte.

1. Appuyez sur la touche texte/mélange (☰/☒) pour entrer en mode télétexte.
2. Appuyez sur une touche de la couleur correspondante à celle des parenthèses sur l'écran pour mémoriser le numéro de page.
3. Entrez le numéro de page télétexte à l'aide des touches numériques (entrez trois chiffres) ou des touches de sélection des canaux (V / ^).
4. Répétez les étapes 2 à 3 jusqu'à ce que les numéros de page désirés soient entrés.
5. Appuyez sur la touche de mémorisation (☒) pour mémoriser les numéros de page. Les parenthèses en couleur deviennent blanches.
6. Appuyez sur la touche d'image pour sortir du mode télétexte.

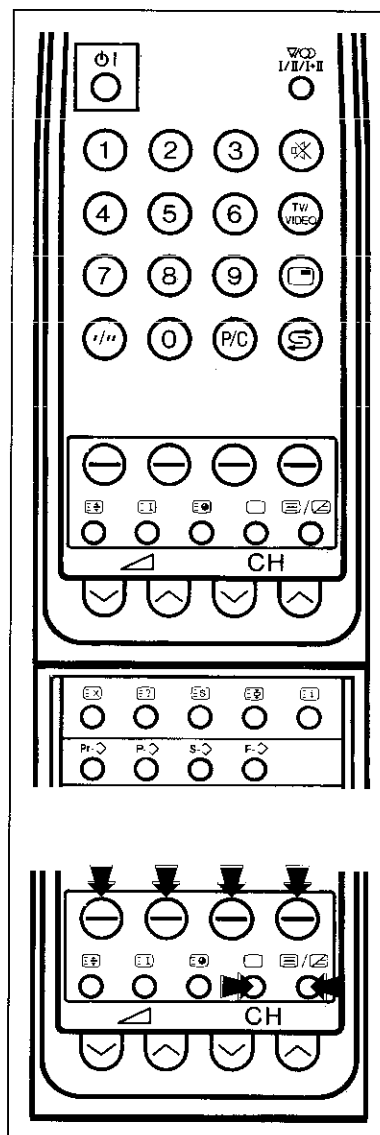

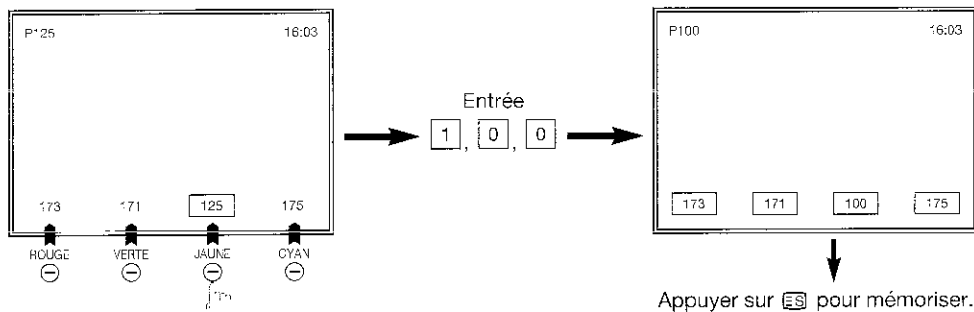

Remarque: Si le numéro de la page affiché dans les parenthèses n'est pas émis, le numéro clignote.

b) Sélection de page

Sélectionnez le canal de programme approprié.

Appuyez une fois sur la touche texte/mélange pour entrer le mode télétexte.

Pour rappeler un numéro de page que vous avez mémorisé dans les parenthèses en couleur, appuyez simplement sur la touche de la couleur correspondante.

c) Touches numériques 0 à 9

Entrez le numéro de page désiré à l'aide des touches numériques 0 à 9 (pour sélectionner P. 100: appuyez sur 1, 0, 0).

Sélecteur de page (V CH ^)

Vous pouvez sélectionner les numéros de page dans l'ordre séquentiel en appuyant sur les touches V / ^ (touches de sélection des canaux en mode téléviseur).

TOP

- d) 1. Au moyen des touches en couleur, choisissez l'option désirée.
2. L'option choisie contient une page avec une nouvelle ligne d'options.
3. Au moyen de la touche rouge vous pouvez choisir la page précédente, alors qu'avec la touche bleue vous choisissez la page suivante. Ces deux touches sont indiquées sur l'écran avec les signes — et +.

Note:

En entrant dans le mode Vidéotex pour la première fois dans un même programme avec le système TOP, il sera nécessaire d'attendre 1 minute environ pour que le poste TV puisse capter l'information.

Autres fonctions communs aux deux systèmes

A) Touches texte-mélange [Texte] / [Mélange]

En mode téléviseur: Appuyez pour entrer le mode télétexte.

En mode télétexte: Appuyez pour superposer une émission télétexte sur l'écran du programme télévisé en cours.

Appuyez de nouveau sur la touche pour revenir à l'écran télétexte normal.

B) Touche Haut/Bas/Page entière [Haut/Bas]

Chaque pression sur la touche vous permet d'agrandir et d'afficher la moitié supérieure ou la moitié inférieure de la page télétexte à l'écran comme le montre l'illustration ci-contre.

C) Touche maintien [Maintien]

Toutes les pages télétexte peuvent être maintenues à l'écran en appuyant sur la touche de maintien.

Appuyez de nouveau sur la touche pour annuler le mode de maintien.

D) Touche révélation [Révélation]

Appuyez sur cette touche pour révéler des informations cachées comme par exemple la réponse d'une émission de jeux.

Appuyez de nouveau sur cette touche pour cacher l'information.

E) Touche de minuterie [Minuterie]

Quand on reçoit le signal de la TV et les données de TEXTE, en appuyant sur la touche, l'information apparaît en temps réel dans la zone supérieure droite de l'écran.





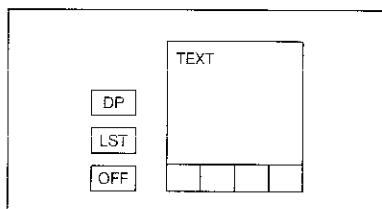

F Touche d'annulation

Permet de faire commuter l'écran du mode de télétexte au mode d'émission de télévision normale. Le canal diffusé en cours de réception ne sera pas modifié. Un numéro de page apparaît sur l'écran jusqu'à ce que le nouvel écran soit reçu. Après le changement d'écran, le numéro de page du télétexte ou le numéro de sous-pages (si vous êtes sorti du mode de sous-page par la touche d'annulation) est affiché en haut à gauche de l'écran.

G Touche de réinitialisation

- Lorsqu'on appuie pour la première fois sur cette touche dans n'importe quel système (TOP, FLOF ou LIST), le menu d'aide du télétexte est affiché :





- On peut choisir une option queconque de ce menu au moyen de touches  et .
 - Chaque fois qu'on appuie sur  (touche de réinitialisation) une nouvelle option s'illumine et il est possible d'exécuter cette option en appuyant sur  (touche stocker/sélectionner). Lorsqu'on atteint le 3e symbole et qu'on appuie sur , on revient à la première option.
 - Les options exécutables sont les suivantes (en appuyant  sur l'option illuminée):
1. DP FONCTION DOUBLE PAGE: Cette fonction permet d'afficher deux fois à l'écran la page actuellement. Dans ce cas, les options du menu sont effacées. Dans le mode double page, il est possible de sélectionner n'importe quelle autre page (en utilisant les chiffres, les touches de couleur ou les touches canal + / →).

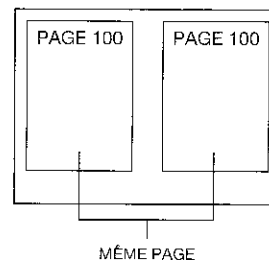
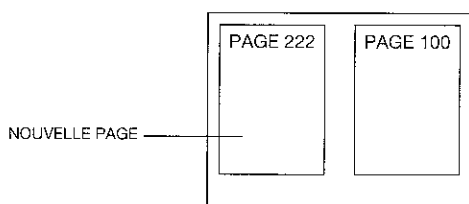

La nouvelle page apparaît à gauche:



Il est très utile d'avoir une table des matières à droite de l'écran car on peut en général y retrouver les numéros des pages relatives au sujet en cours d'examen.

En appuyant à nouveau sur , nous sortons du MODE DOUBLE PAGE, la dernière page sélectionnée reste affichée à l'écran.

2. LST FONCTION LISTAGE FORCE: En choisissant cette option, on force le texte à entrer en MODE LISTAGE. Ceci signifie que la file 24 (file inférieure de TXT) n'aura pas d'information sur les émetteurs, mais précédemment stocké en mémoire. En appuyant à nouveau sur , on sort du MODE LISTAGE et le système sera identifié à nouveau (HAUT ou LISTAGE).

3. OFF FIN MENU. Si on appuie sur , le menu est effacé et il faut appuyer à nouveau sur  pour le récupérer.

Touche d'index

1. - LIST

Appuyer sur ce bouton pour passer de la page que vous êtes en train de regarder à la page du menu de présentation (page 100).

Si on appuie sur  quand le menu TXT n'est pas affiché, les quatre pages figurant à la partie inférieure de l'écran seront mises en mémoire.

2. - TOP

Pour une recherche rapide et simple, votre TV SHARP dispose d'un menu appelé «SHARP INDEX» que vous obtiendrez en appuyant sur le bouton .

A partir de ce menu «SHARP INDEX» vous pouvez sélectionner l'information désirée en utilisant uniquement les 4 couleurs.

Les significations des différentes fonctions sont les suivantes:

 Déplacement du curseur vers le haut pour sélectionner un bloc ou un groupe.

 Déplacement du curseur vers le bas.





 Appuyer une fois pour passer du bloc au groupe.

Appuyer de nouveau pour passer du groupe au bloc.

Appuyer sur  pour sortir de «SHARP INDEX» sans sélectionner de page.

Appuyer sur la touche bleue pour afficher le bloc ou le groupe sélectionné.

SHARP INDEX	
THEMEN	INHALT

TOP-Übersicht	
ZURÜCK 	   AUFRUFEN

AUFRUFEN: Une fois que vous avez sélectionné l'information désirée, appuyez sur ce bouton pour la visualisation sur l'écran.

Mode magnétoscope

Le magnétoscope SHARP peut fonctionner à l'aide de la télécommande.

Sélecteurs de canal (∧/∨)

Ils permettent de choisir un canal et de régler le programmeur.

Touche de lecture ►

Elle commande la lecture d'une cassette.

Touche d'enregistrement ●

L'enregistrement débute en appuyant sur les deux touches simultanément. Si la cassette vidéo est protégée contre l'enregistrement, elle sera éjectée. Si la languette de protection contre l'effacement a été ôtée, la cassette est éjectée.

Touche d'arrêt ■

Elle permet d'arrêter la lecture ou l'enregistrement.

Touche de mise en fonctionnement ⏻

Pour plus de détails veuillez-vous référer au mode d'emploi de votre magnétoscope.

Boutons d'avance rapide/recherche d'image en avant (▶▶) et en arrière/recherche d'image en arrière (◀◀)

Ces deux boutons ont les fonctions suivantes:

(Avance et marche arrière rapides)

① Pour avancer ou reculer la cassette rapidement, poussez sur le bouton STOP et ensuite poussez le bouton ▶▶ ou le bouton ◀◀, afin que la bande avance ou recule vite.

[Dans ce mode l'image ne peut pas être visualisée].

② Poussez le bouton STOP pour l'arrêt de l'avance rapide ou de la marche en arrière.

(Recherche d'image)

① Pendant le Playback de la bande, poussez le bouton ▶▶ pour la recherche d'images en avant ou bien le bouton ◀◀ pour la recherche d'images en arrière.

② Poussez le bouton PLAY pour recommencer le Playback de la bande.

Prises d'entrée et de sortie audio et vidéo et prise péritel

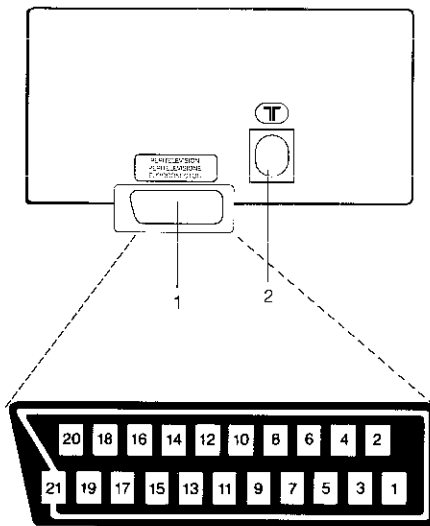

Prise péritel

1. Prise péritel.
2. Prise d'antenne.

Pour augmenter votre plaisir audiovisuel, divers appareils audio/vidéo peuvent être reliés par l'intermédiaire de la prise péritel et du connecteur audio/vidéo à 21 broches. On peut se divertir par exemple, avec les images superbes procurées par un magnétoscope, et le son stéréophonique dynamique d'un système audio. Des hautparleurs auxiliaires peuvent s'accrocher directement afin d'ajouter du punch au son. L'exemple d'un système intégré audiovisuel vous est présenté ci-dessous.

- | | | |
|-----------------------------|-------------------------|---|
| 1. Sortie audio droite | 8. Commande audio/vidéo | 15. Entrée rouge |
| 2. Entrée audio droite | 9. Masse pour vert | 16. Commande rouge/vert/bleu |
| 3. Sortie audio gauche | 10. Non utilisé | 17. Masse pour vidéo |
| 4. Masse commune pour audio | 11. Entrée vert | 18. Masse pour commande rouge/vert/bleu |
| 5. Masse pour bleu | 12. Non utilisé | 19. Sortie vidéo |
| 6. Entrée audio gauche | 13. Masse pour rouge | 20. Entrée vidéo |
| 7. Entrée bleu | 14. Non utilisé | 21. Blindage fiche |

Raccordement du téléviseur au moyen de la prise PÉritel

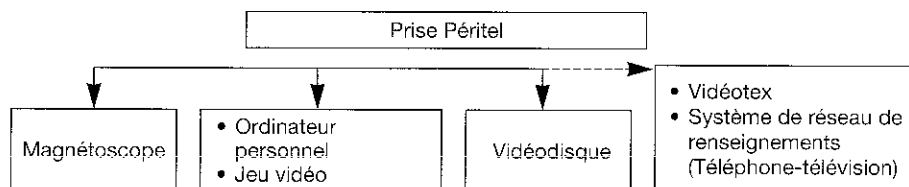

Raccordement du téléviseur, d'un magnétoscope ou d'un lecteur de disque vidéo par l'intermédiaire de la prise audio/vidéo à 21 broches

Se reporter au mode d'emploi du magnétoscope pour plus de détails.

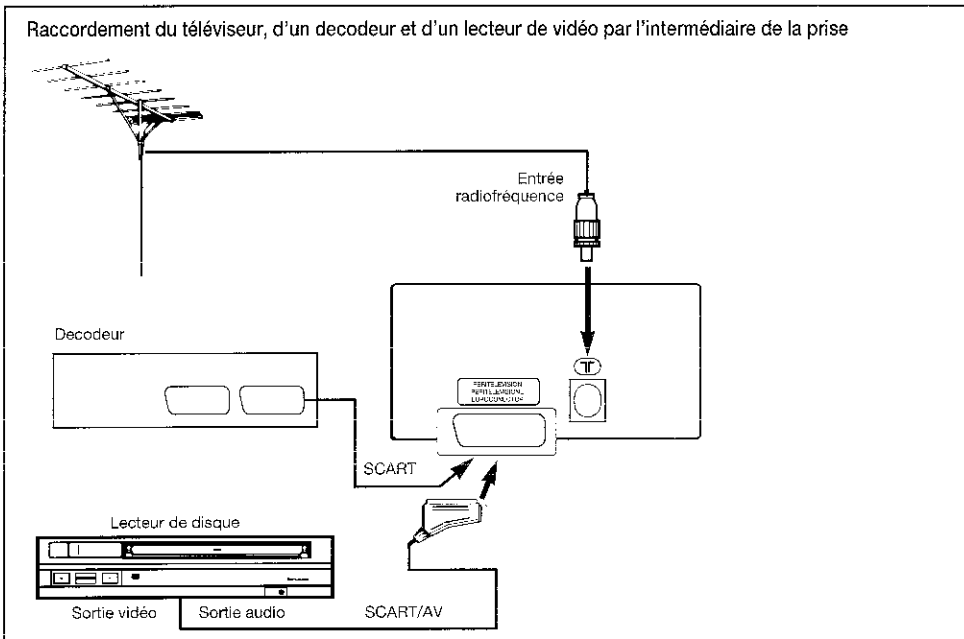
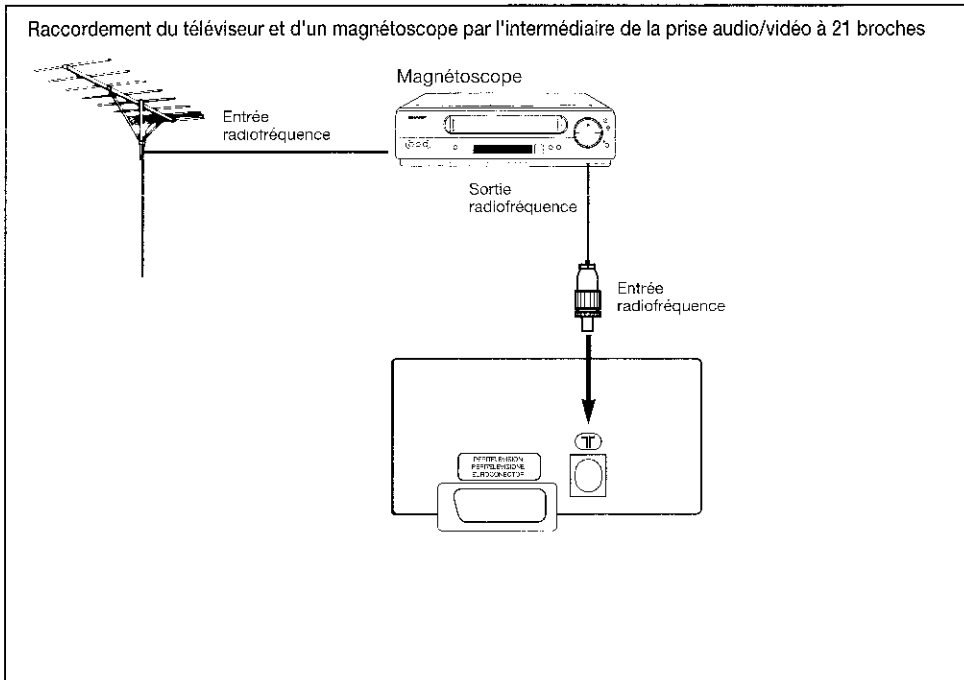





Remarque:

Lorsque le signal de sortie audio est monoaural, sélectionner le mode MONO à l'aide du sélecteur de mode sonore. Le son provient alors des deux haut-parleurs du téléviseur.

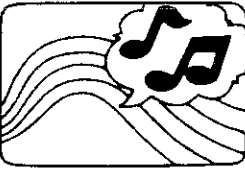
Avant de faire appel à un technicien

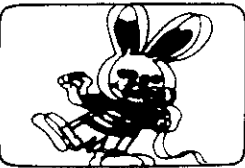
Les conditions suivantes ne dénotent pas toujours un défaut de fonctionnement. Il est donc recommandé d'effectuer les vérifications ci-dessous avant d'appeler un service de réparation. S'il n'est pas possible de corriger le défaut en utilisant ce guide de dépannage, retirez la fiche de la prise secteur et appelez un service de réparation.

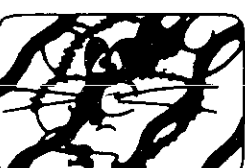
Problèmes		Points à vérifier
Pas de son Pas d'image		<ul style="list-style-type: none"> • Vérifier que la prise d'alimentation est branchée sur la prise secteur.
Pas d'image		<ul style="list-style-type: none"> • S'assurez que la luminosité n'est pas réglée au minimum.
Parasites excessifs dans l'image. Mauvaise image		<ul style="list-style-type: none"> • Vérifiez que le câble d'antenne n'est pas débranché ou court-circuité.
Echo		<ul style="list-style-type: none"> • Un écho résulte d'ondes réfléchies, créées par les montagnes, des grands bâtiments ou des arbres situés à proximité.
Points sur l'image		<ul style="list-style-type: none"> • Le téléviseur reçoit probablement des parasites produits par des automobiles, des tramways ou des enseignes au néon. Installer l'antenne aussi loin que possible des routes ou des enseignes au néon.
Image rayée		<ul style="list-style-type: none"> • Des rayures sur l'image sont dues à des interférences entre stations ou téléviseurs voisins. Il est possible de réduire les interférences, dans une certaine mesure, en réglant la direction ou la hauteur de l'antenne. (Si on utilise un câble d'antenne à deux conducteurs, le remplacer par un câble coaxial.)

Eclaircissement:

Dans le cas où le poste de télévision ne répondrait à aucune des fonctions de la télécommande, nous devons débrancher l'appareil en appuyant sur l'interrupteur et attendre quelques secondes pour rebrancher l'interrupteur du secteur car, comme il s'agit d'un circuit digital, le microprocesseur du poste de TV pourrait avoir été bloqué par une décharge statique.

Conseils supplémentaires

Ventilation

A l'installation du téléviseur, permettre un libre accès de l'air aux orifices de ventilation des panneaux inférieur et arrière. Il convient donc ne pas placer l'appareil sur une surface moelle, des matelas de mousse plastique ou caoutchouc, ou tout autre matériaux risquant d'obstruer les orifices de ventilation. Ne couvrir aucune partie de la grille de ventilation supérieure du panneau arrière. Eviter de placer le téléviseur à proximité de radiateurs ou d'autres appareils de chauffage.

SHARP ELECTRONICS (EUROPE) GmbH

Sonninstraße 3, 20097 Hamburg, Germany

SHARP ELECTRONICA ESPAÑA, S.A.

**Polígono Industrial Can Sant Joan
Sant Cugat del Vallès (Barcelona), Spain**

PRINTED IN SPAIN
IN SPANIEN GEDRUCKT
IMPRIMÉ EN ESPAGNE
GEDRUKT IN SPANJE
ESTAMPATO IN SPAGNA
TINS-6277BMZZ
7/95