

SHARP®

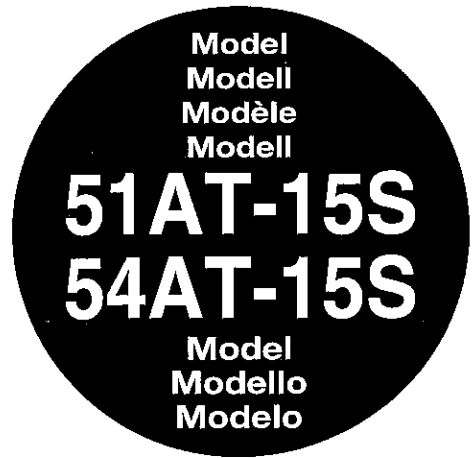

COLOUR TELEVISION
FARBFERNSEHGERÄT
TELEVISEUR COULEUR
FÄRGTELEVISION
KLEURENTELEVISIE
TELEVISORE A COLORI
TELEVISOR COLOR

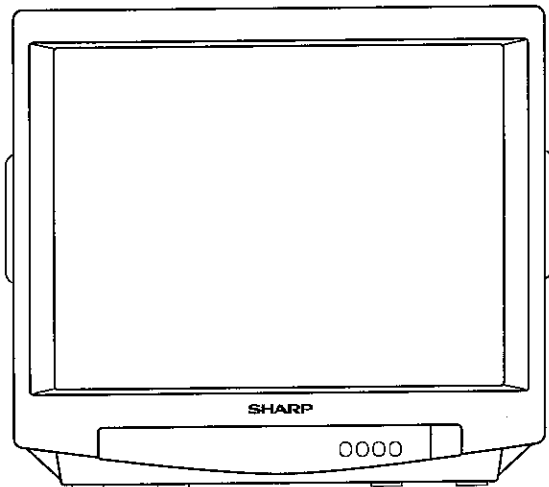

OPERATION MANUAL
BEDIENUNGSANLEITUNG
MODE D'EMPLOI
BRUKSANVISNING
BEDIENINGSHANDLEIDING
MANUALE D'USO
MANUAL DE INSTRUCCIONES

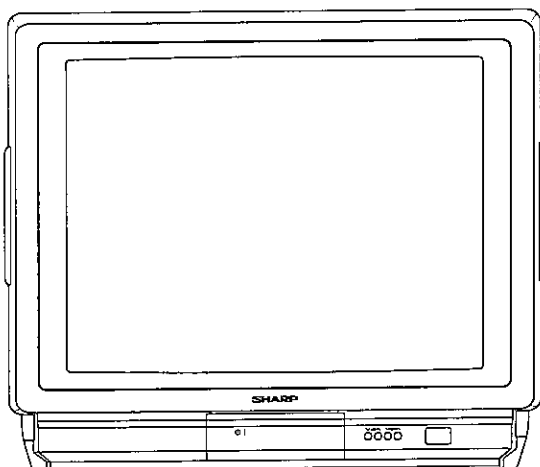

ENGLISH	3 ~ 13
DEUTSCH	14 ~ 24
FRANÇAIS	25 ~ 35
SVENSKA	36 ~ 46
NEDERLANDS	47 ~ 57
ITALIANO	58 ~ 68
ESPAÑOL	69 ~ 80

This equipment complies with the requirements of Directives 89/336/EEC and 73/23/EEC as amended by 93/68/EEC.

Dieses Gerät entspricht den Anforderungen der EG-Richtlinien 89/336/EWG und 73/23/EWG mit Änderung 93/68/EWG.

Ce matériel répond aux exigences contenues dans les directives 89/336/CEE et 73/23/CEE modifiées par la directive 93/68/CEE.

Dit apparaat voldoet aan de eisen van de richtlijnen 89/336/EEG en 73/23/EEG, gewijzigd door 93/68/EEG.

Dette udstyr overholder kravene i direktiv nr. 89/336/EEC og 73/23/EEC med tillæg nr. 93/68/EEC.

Quest' apparecchio è conforme ai requisiti delle direttive 89/336/EEC e 73/23/EEC, come emendata dalla direttiva 93/68/EEC.

Η εγκατάσταση αυτή ανταποκρίνεται στις απαιτήσεις των οδηγιών της Ευρωπαϊκής Ένωσης 89/336/ΕΟΚ και 73/23/ΕΟΚ, όπως οι κανονισμοί αυτοί συμπληρώθηκαν από την οδηγία 93/68/ΕΟΚ.

Este equipamento obedece às exigências das directivas 89/336/CEE e 73/23/CEE, na sua versão corrigida pela directiva 93/68/CEE.

Este aparato satisface las exigencias de las Directivas 89/336/CEE y 73/23/CEE, modificadas por medio de la 93/68/CEE.

Denna utrustning uppfyller kraven enligt riktlinjerna 89/336/EEC och 73/23/CEE så som kompletteras av 93/68/EEC.

Dette produktet oppfyller betingelsene i direktivene 89/336/EEC og 73/23/EEC i endringen 93/68/EEC.

Tämä laite täyttää direktiivien 89/336/EEC ja 73/23/EEC vaatimukset, joita on muutettu direktiivillä 93/68/EEC.

Controls & Terminals / Regler und Anschlüsse / Commandes et prises / Reglage och Kontakter / Bedieningsorganen en aansluitingen / Comandi e connettori / Controles y Terminales

54AT-15S

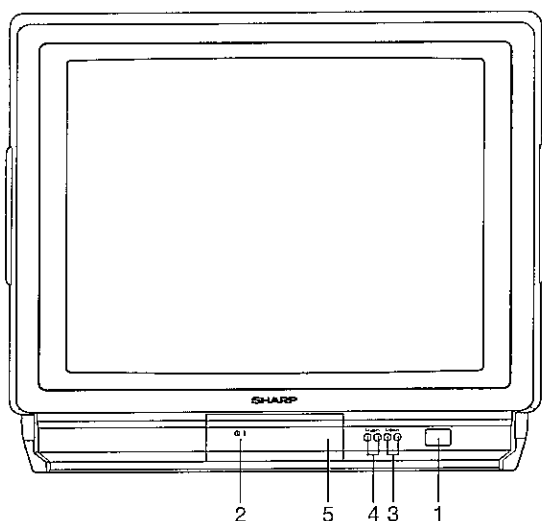

51AT-15S

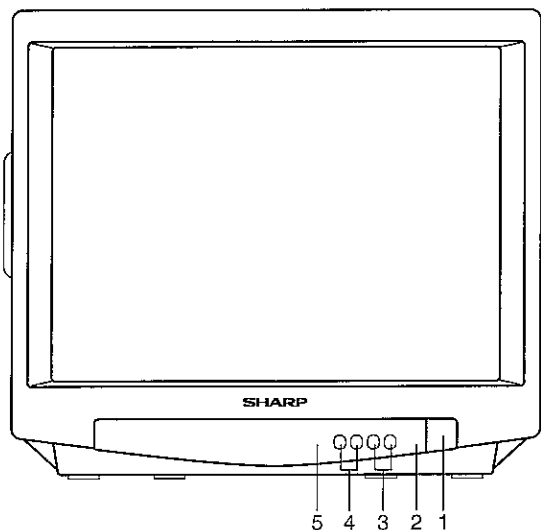

ENGLISH

Front

1. Main power ON/OFF switch
2. Red/green/orange power and On-Timer indicator
3. Program selector (UP/DOWN)
4. Volume button (UP/DOWN)
5. Remote control sensor

DEUTSCH

Vorderseite

1. Netzschalter EIN/AUS
2. Leuchtanzeige rot/grün/orange:
Betriebs- und Timer-Einschaltanzeige
3. Programmwahltaste (aufsteigend/absteigend)
4. Lautstärketasten (Laut/Leise)
5. Fernbedienungsensor

FRANÇAIS

Panneau frontal

1. Interrupteur principal ON/OFF
2. Commande rouge/verte/orange et indication
temporisateur allumé
3. Sélecteur de programmes (en haut/en bas)
4. Touche de volume (en haut/en bas)
5. Capteur de la commande à distance

SVENSKA

Framsida

1. Strömbrytare
2. Röd/grön/orange indikator (Stand by/Påslagen/Timer på)
3. Kanalvalsknappar (Upp/Ner)
4. Volymknappar (Upp/Ner)
5. Fjärrkontrollsensor

CAUTION

Make sure that the main power is switched off when going out.

ACHTUNG

Unbedingt den Netzschalter ausschalten, bevor Sie die Wohnung verlassen.

ATTENTION

Assurez-vous que l'alimentation du secteur est coupée en sortant.

NEDERLANDS

Frontpaneel

1. Hoofdschakelaar ON/OFF
2. Bediening rood/groen/oranje en controle-lichtje
aangezette tijdschakelaar
3. Programmakeuzes (omhoog/omlaag)
4. Geluidsterktoets (omhoog/omlaag)
5. Afstandsbedieningsensor

ITALIANO

Frontale

1. Interruttore principale ON/OFF
2. Comando rosso/verde/arancione e indicatore
di timer acceso
3. Selettore dei programmi (su/giù)
4. Tasto del volume (su/giù)
5. Sensore del telecomando

ESPAÑOL

Delante

1. Interruptor principal ON/OFF (encendido/apagado)
2. Indicador rojo/verde/naranja
(espera/marcha/temporizador de encendido)
3. Selector de programas (arriba/abajo)
4. Tecla de volumen (arriba/abajo)
5. Sensor del mando a distancia

Ⓢ VARNING

Se till att nätströmmen är avstängd när Du går ut.

Ⓝ OPGEPAST

Schakel uw ontvanger uit als u weggaat.

Ⓢ ATTENZIONE

Prima di uscire di casa, accertare che l'interruttore generale sia spento.

Ⓢ ADVERTENCIA

Antes de salir de casa asegúrese de que esté desconectado el interruptor de encendido/apagado.

Remote Control Transmitter

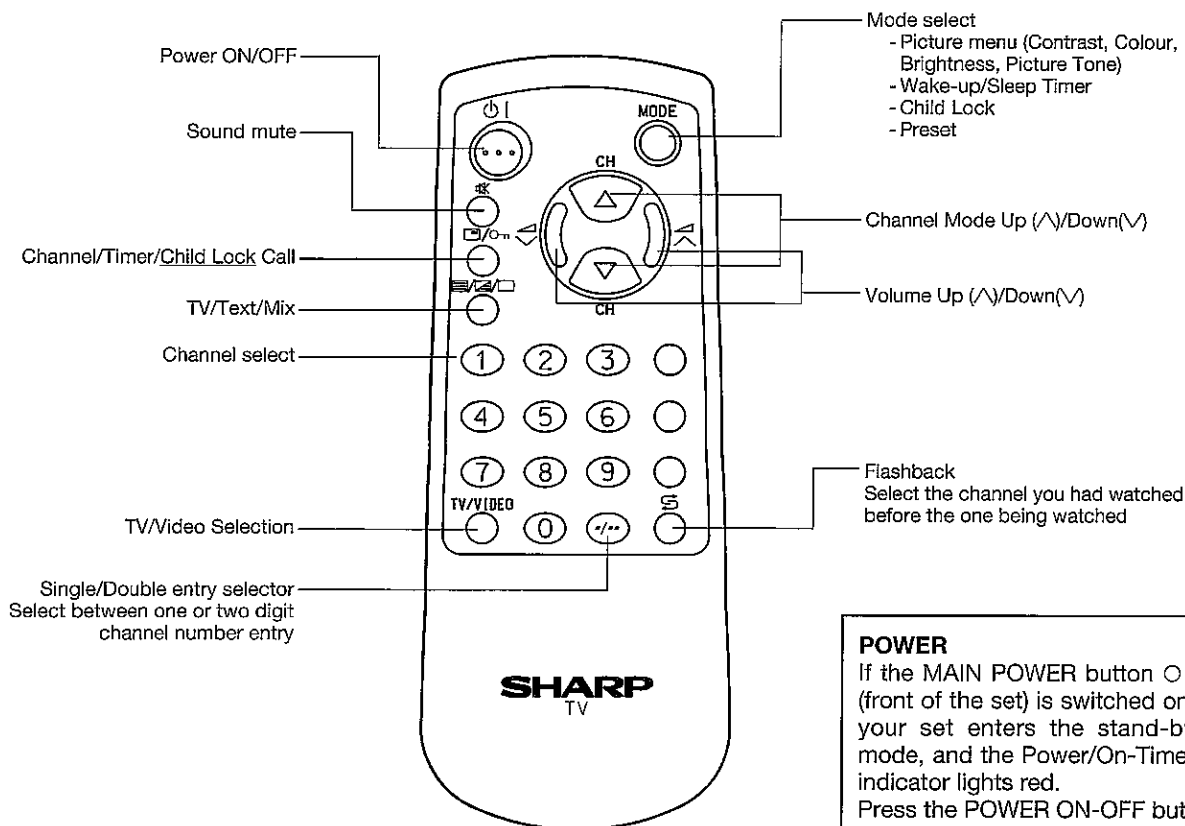

POWER

If the MAIN POWER button  (front of the set) is switched on, your set enters the stand-by mode, and the Power/On-Timer indicator lights red.

Press the POWER ON-OFF button  (on the remote control). The Power/On-Timer indicator changes from red to green and the picture appears on the screen.

Remote Control Battery Installation

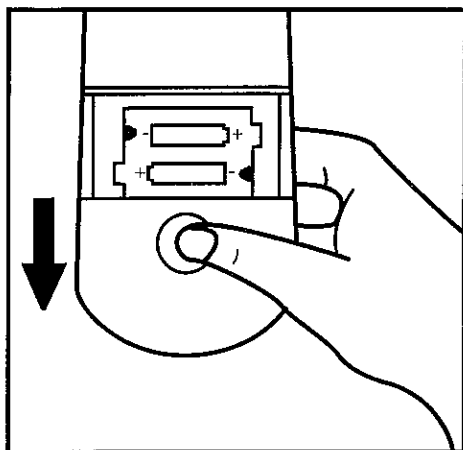

Installing the Batteries

1. Remove the cover and insert two «AAA» or «UM-4» 1.5 V batteries as illustrated.
2. Position the positive and negative terminals of the batteries as indicated.

Antenna Connections

Antennas

- The antenna requirements for good colour television reception are more important than those for black & white television reception. For this reason, a good quality outdoor antenna is strongly recommended.

ANTENNA CONNECTION

- Connect an outdoor antenna cable lead-in to the COAXIAL CABLE CONNECTOR on the rear of the set.

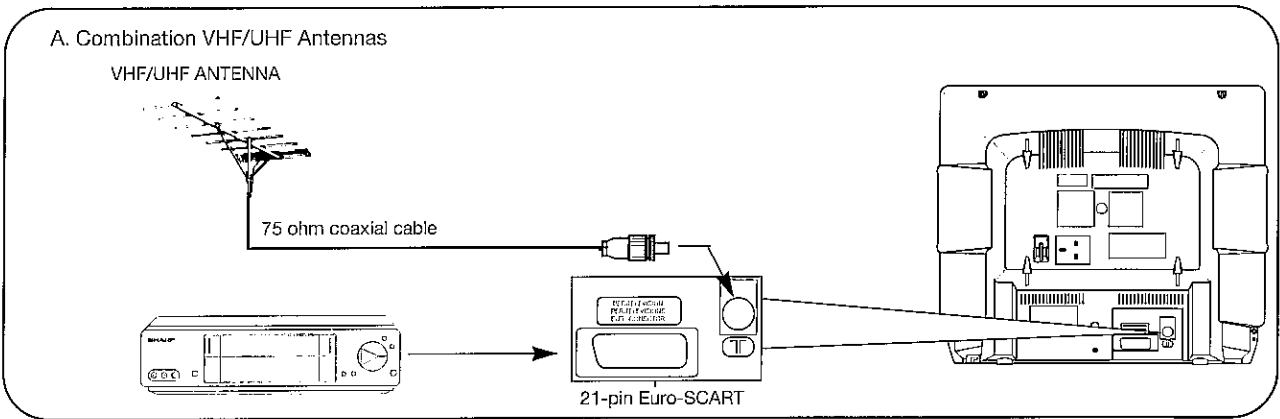

Typical VCR Connections

Typical connection (VCR and TV) through the 21-pin Euro-SCART.
Please refer to the operation manual of your VCR for details.

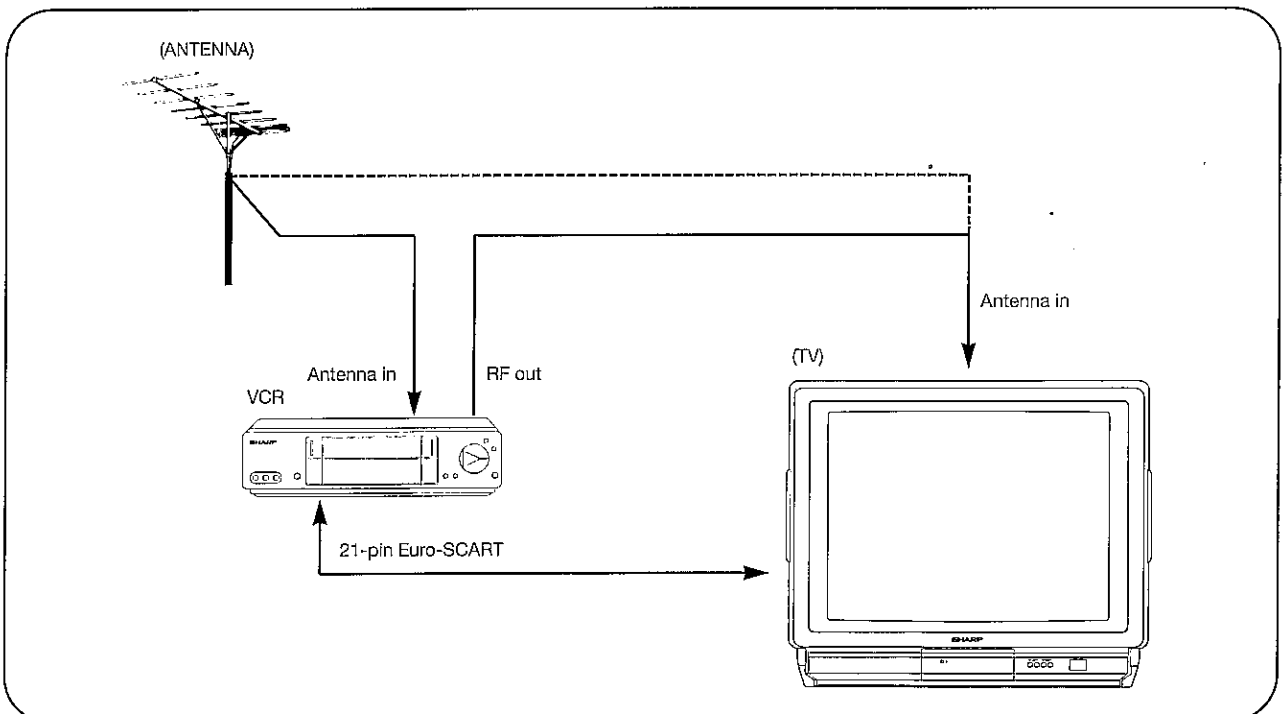

Typical VCR Connections (Continued)

- You can enjoy AV entertainment by connecting SCART Terminal.
Press the TV/Video button on the Remote Control to select SCART mode (SCART will appear on the screen).

Auto Channel Preset

- Press the MODE button on the Remote Control.

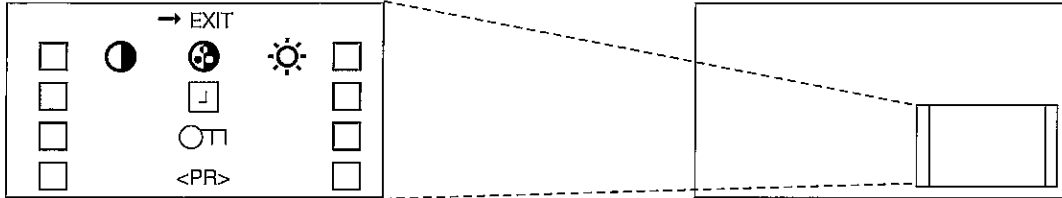

- Press the Channel, Up (CH Δ) or Down (CH ∇) button to select <PR>.

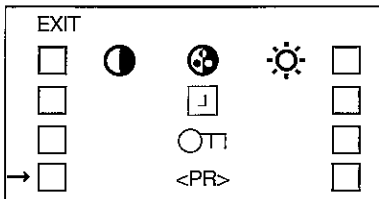

- Press the MODE button on the Remote Control.

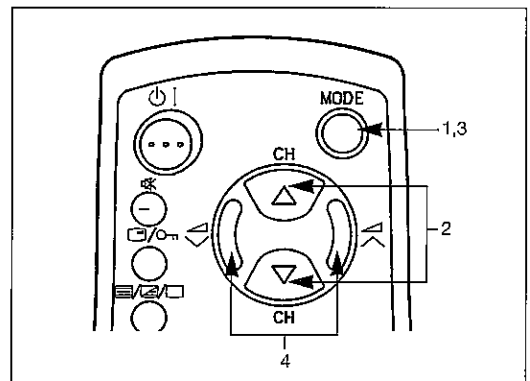
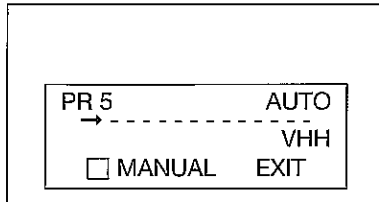

- Press the Volume Up (∧) or Down (∨) button on the Remote Control to start Auto Preset.

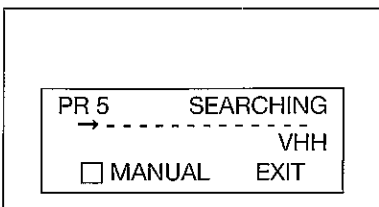

NOTE

- To stop Auto Channel Preset, press the MODE button on the Remote Control.

Manual Channel Preset

- Press the MODE button on the Remote Control.
- Press the Channel, Up (CH Δ) or Down (CH ∇) button to select <PR>.
- Press the MODE button on the Remote Control.
- Press the Channel, Up (CH Δ) or Down (CH ∇) button to select MANUAL.
- Press the MODE button on the Remote Control.
- Press the Channel, Up (CH Δ) or Down (CH ∇) button to select PR, and select the channel number (1~39) with Volume Up (∧) or Down (∨) or 0~9 digit buttons.
- Press the Channel, Up (CH Δ) or Down (CH ∇) button to select the Band, and press the MODE button to change the Band (VHL \rightarrow VHH \rightarrow UHF).
- Press the Channel, Up (CH Δ) or Down (CH ∇) button to select MANUAL position.

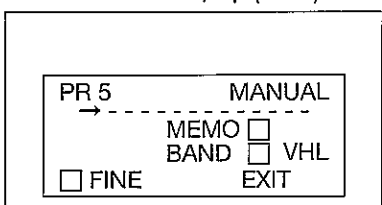

9. Press the Volume Up (▲) or Down (▼) button to start preset.

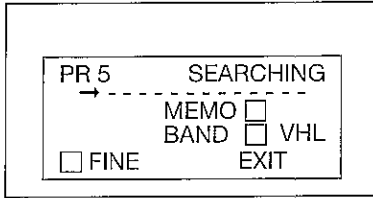

10. Press the Channel, Up (CH▲) or Down (CH▼) button to select MEMO and press the MODE button to memorize.
11. Press the Channel, Up (CH▲) or Down (CH▼) button to select EXIT.
12. Press the MODE button.

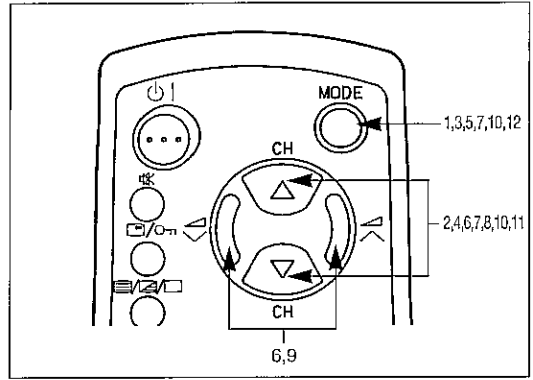

Fine Tuning

1. Press the MODE button on the Remote Control.
2. Press the Channel, Up (CH▲) or Down (CH▼) button to select <PR>.
3. Press the MODE button on the Remote Control.
4. Press the Channel, Up (CH▲) or Down (CH▼) button to select MANUAL.
5. Press the MODE button on the Remote Control.
6. Press the Channel, Up (CH▲) or Down (CH▼) button to select FINE.

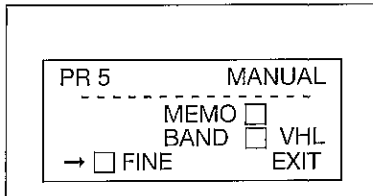

7. Press the MODE button on the Remote Control.
8. Press the Volume Up (▲) or Down (▼) button to start Fine tuning.

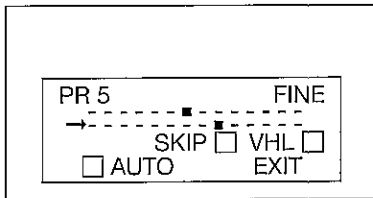

● When the Fine Tuning is completed, the Ch. number will turn from green to yellow.

9. Press the Channel, Mode Up (CH▲) or Down (CH▼) button to select EXIT and press the MODE button.

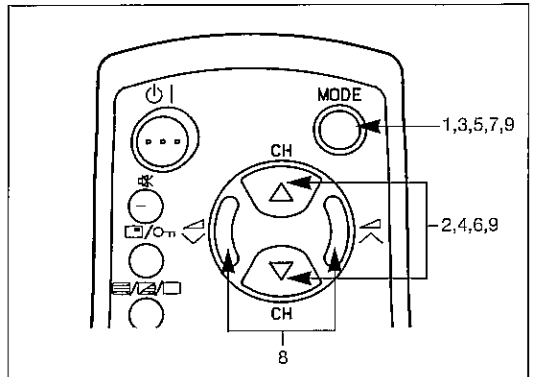

Skipping Channels

1. Select a channel number you wish to skip with the Channel Up (▲)/Down(▼) button on the TV set or on the Remote Control.
2. Press the Channel, Mode Up (CH▲) or Down (CH▼) button to select SKIP as below screen.

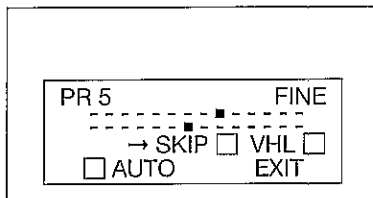

3. Press the MODE button. The Ch. number will turn from green to red.
4. Repeat steps 1~3 if you wish to skip other channels.
5. Press the Channel, Up (CH▲) or Down (CH▼) button to select EXIT and press the MODE button.

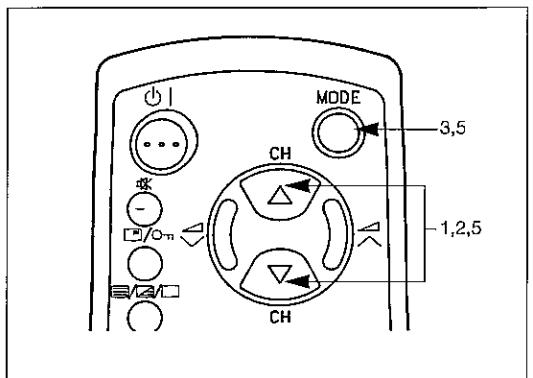

Resetting Skipped Channels

1. Press the +/- button to select single/double digit entry.
2. Select a skipped channel number, displayed in red, with the 0~9 digit buttons.
3. Press the Channel, Up (CH▲) or Down (CH▼) button to select SKIP as above screen, and press the MODE button. The displayed Ch. number will turn from red to green.

Picture Adjustment

1. Press the MODE button on the Remote Control.

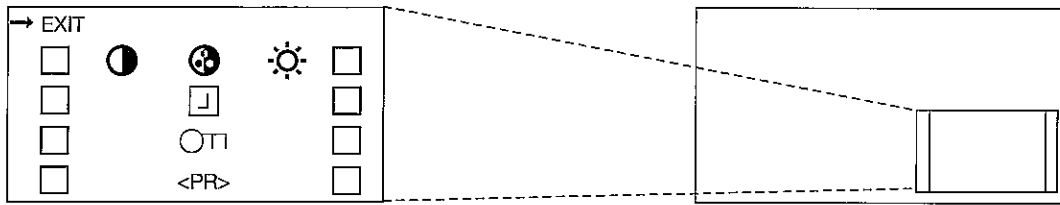

2. Press the Channel, Up (CH▲) or Down (CH▼) button to select Picture menu (● ● ●) and press the Mode button.

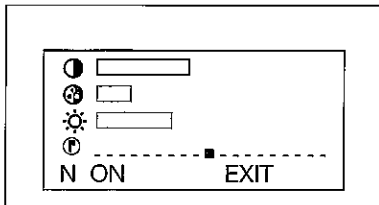

● You can select Contrast (●), Colour (●), Brightness (●) and Sharpness (●) with Channel Mode Up (Ch▲) or Down (Ch▼) button.

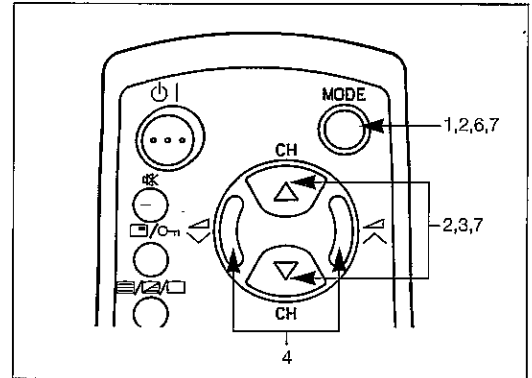

3. Select a parameter from the list, pressing the Channel, Up (CH▲) or Down (CH▼) button.
4. Adjust the picture quality to your liking with the Volume Up (▲) or Down (▼) button.
5. Repeat the above steps 3 and 4 to adjust other parameters.
6. Selecting N you can reset the picture parameters to the factory levels. Press the MODE button to restore the factory setting (N ON).
7. You can clear the on-screen display by selecting EXIT using Channel, Up (CH▲) or Down (CH▼) button and pressing the MODE button.

Timer Setting

1. Press the MODE button on the Remote Control.
2. Press the Channel, Up (CH▲) or Down (CH▼) button to select TIMER (□).
3. Press the MODE button on the Remote Control.

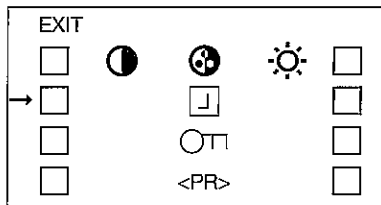

4. Press the Channel, Up (CH▲) or Down (CH▼) button to select Sleep timer or wake-up timer.

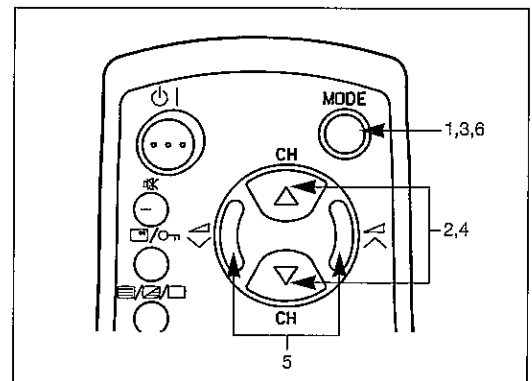
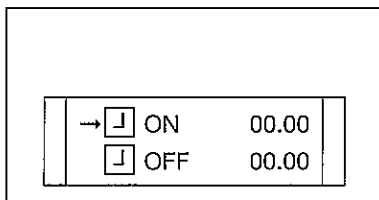

5. Select the desired period with the Volume Up (▲) or Down (▼) button (from 10 min. to 12 hr. 50 min. every 10 min. interval).
6. Press the MODE button.

NOTE:

1. In the event of a power cut, disconnection from the plug or television switch, all the data on the Sleep and Wake-up timer will be cancelled.
2. In order to know when the Wake-up timer programming has been run properly, when the TV is in the standby mode, the LED Indicator remain illuminated in ORANGE.
3. As a safety precaution, in the case of nobody being home the television switches on automatically, the television will disconnect itself automatically within 120 minutes; if it is to continue to run, any button of the remote control functions should be pressed.

Child Lock (Channel Block)

<How to use this system>

You can protect some broadcast signal when you will put this TV in your children's room or when you will leave your children at your home. (Your children can not select the channel which you locked.)

1. Press the Mode button on the Remote Control and select Child Lock mode (○㊦) with Channel, Up (CH▲) or Down (CH▼) button.

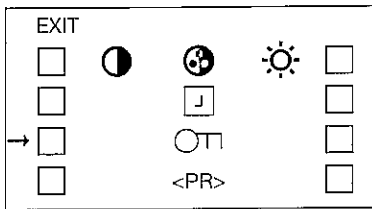

2. Press the MODE button and select the channel you want to lock with Volume Up (▲) or Down (▼) button. (You can also select the channel using 0~9 digit buttons).

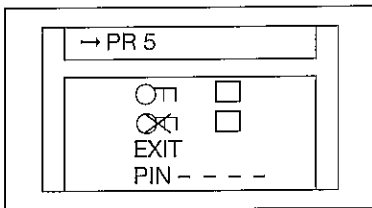
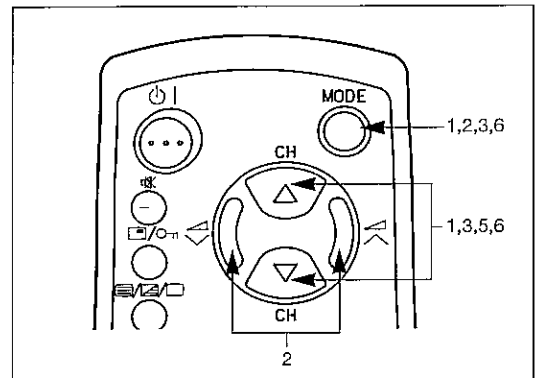

3. Press the Channel, Up (CH▲) or Down (CH▼) button to select Child Lock ON mode (○㊦), and press the MODE button. «○㊦» mark will display.

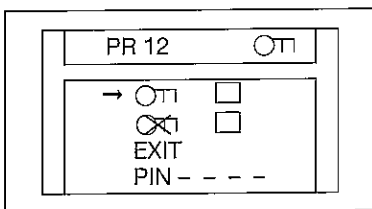

4. Repeat steps 2~3 if you wish to lock other channels.
5. If it is necessary, select the PIN input position with Channel, Up (CH▲) or Down (CH▼) button, and input PIN number whatever you want with 0~9 digit buttons.

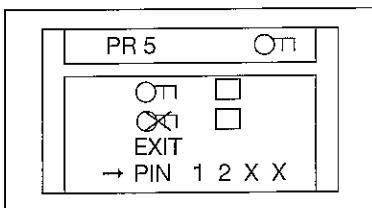

- PIN - - - - means PIN number not input.
- PIN X X X X means PIN number input.

6. Press the Channel, Up (CH▲) or Down (CH▼) button to select EXIT and press the MODE button.

Note: You can also protect the SCART connection.

NOTE:

1. Auto Channel Preset, Manual Channel Preset and Fine Tuning do not work when any channel is locked.
2. When you select the channel which you locked, the TV picture will be blue and «○㊦» mark displays on the screen.
3. If you press the Call button (㊦/㊦) on the Remote Control when any channels are locked. «○㊦» mark and PIN message will appear on the screen.

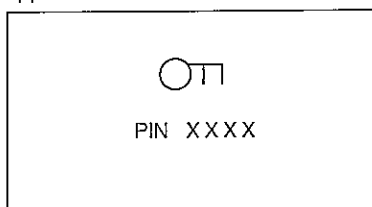

- If you did not input PIN number, only «○㊦» will appears.
- You can cancel the Child Lock temporarily by input PIN number with 0~9 digit buttons.

Cancelling Child Lock

1. Press the MODE button and input the PIN number with 0~9 digit buttons on the Remote Control.

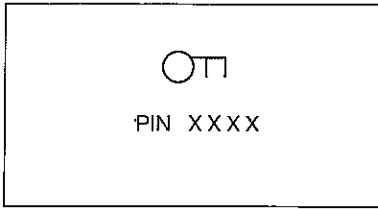

If the PIN numbers are correct, «OK» will flash on the screen for 3 seconds. (If you put the wrong PIN number «NO OK» will appear on the screen and return to TV mode).

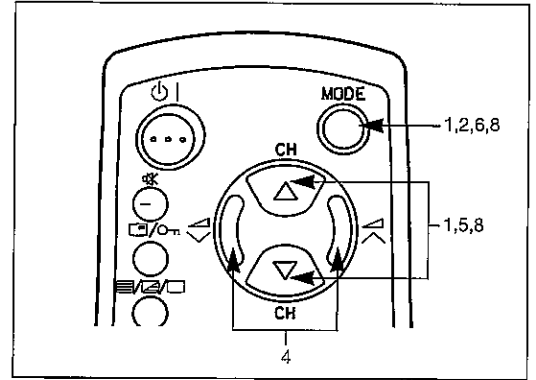

2. Press the MODE button on the Remote Control, and select Child Lock mode (○π) with channel, Up (CHΔ) or Down (CH▽) button.

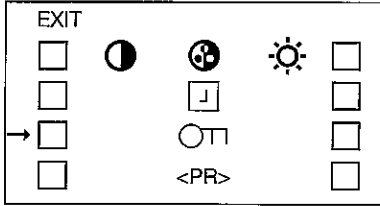

3. And press the MODE button and input the PIN Number.

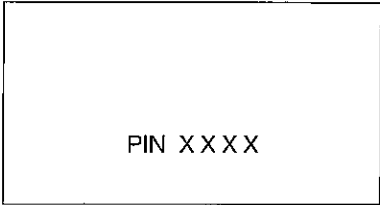

4. Press the Volume Up (▲) or Down (▼) button to select the channel you wish to cancel.

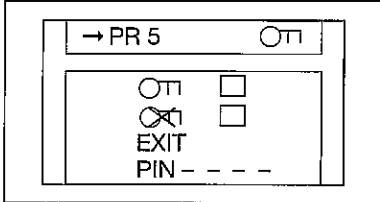

5. Press the Channel, Up (CHΔ) or Down (CH▽) button to select Child Lock OFF mode (○π).

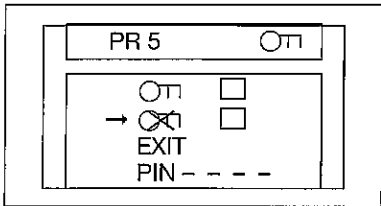

6. Press the MODE button. «(○π)» mark will disappear on the screen.

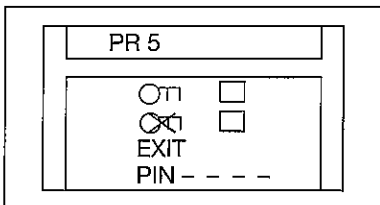

7. Repeat steps 4~6 if you wish to cancel other channels.
8. Press the Channel, Up (CHΔ) or Down (CH▽) button to select EXIT and press the MODE button.

Please do not forget your PIN number, otherwise please call service.

TELETEXT Mode



a. - What is Teletext?

Teletext is an information service, organized like a magazine, which is provided by some television stations in addition to regular television broadcasting. Your television receives special Teletext signals broadcast by a TV station, processes the information and displays it graphically on the screen. News, weather and sports information, stock exchange prices, program previews and closedcaptioning for the deaf are among the many services available through Teletext.

Teletext information is organized much like a magazine: according to pages and sub-pages. The basic unit of displayed information is the page. A sub-page is one of a series of pages.

Teletext reception is controlled by using the remote control. Refer to the appropriate button descriptions for operation of the Teletext functions.

b. - Basic Operation

Select a TV channel which is broadcasting the teletext programme you would like to watch. Then press the / /  button to select the teletext mode. Enter three digits using the 0-9 digit buttons to select a page number \wedge / \vee Ch buttons call also be used).

(Press the picture button (TV) to return to ordinary TV broadcasting).

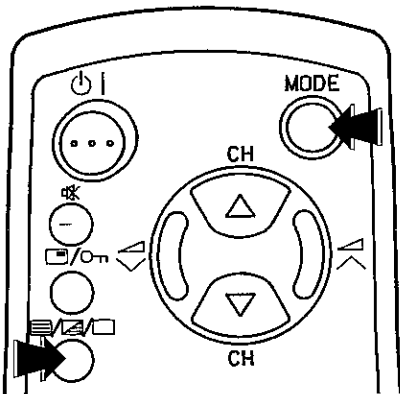

Select a Teletext Mode by mode key.

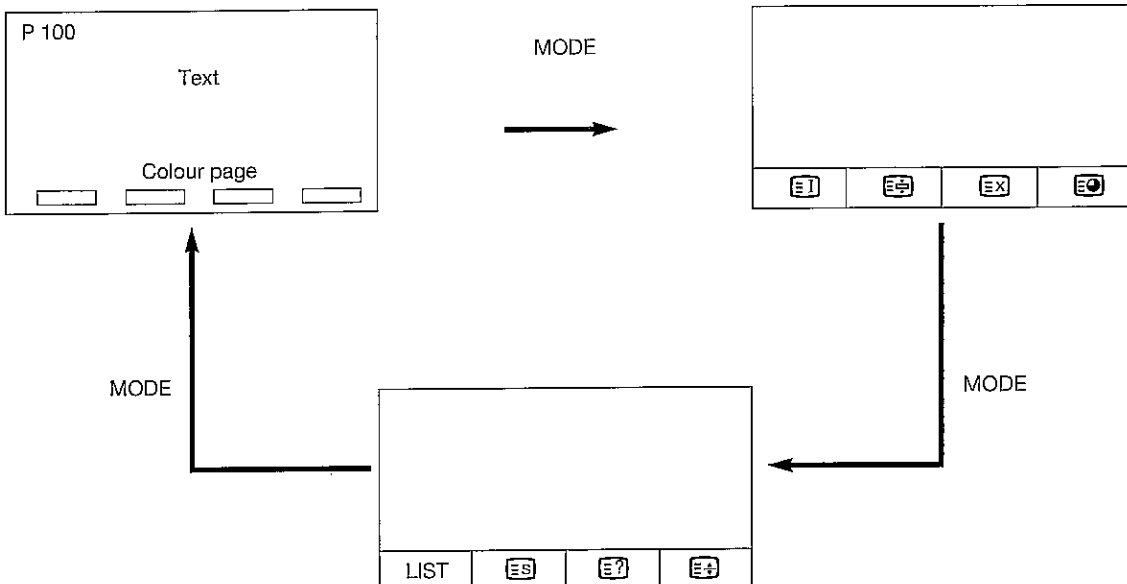

TELETEXT Menu

INDEX		Page 100 (which is a common index page for Teletexts) can be reached directly by using the index button (red).
HOLD		Any teletext page can be held on the screen by pressing the hold button (green). Press the button again to cancel the hold mode.
CANCEL		With this button Teletext information is cancelled and TV picture is restored. In this position, a TV programme cannot be changed, being in Teletext/Cancelled mode. When a change takes place in the Teletext information, the page number, the upper time or some other indication of special pages is shown on screen. To uncanceled, press Teletext/Mix button and the whole teletext page is shown.
SUB PAGE		When a selected Teletext page has hidden subpages or timed pages, said pages can be seen by the following manner: 1. Press button Clock. Screen will show P x x x/---- .
LIST	LIST	Change system. List → Flof or Top.
STORE		Press the store button to memorize the page number at LIST mode.
REVEAL		Press this button to reveal hidden information such as the answer to a quiz. Press the button again to hide the information.
HALF		Each time you press the button, the upper/lower half of the teletext page is magnified and displayed on the screen.

c. - How to select a page by colour Keys:

- This TV set identifies automatically the teletext system that is being broadcasted (TOP/FLOF).
- For TOP and FLOF, appear in the bottom of the teletext screen the information for select a page by colour keys, for example:



- If user press RED, goes to sports page.
- If user press GREEN, goes to news page.

How to operate Page Memory (For LIST Mode)

Your TV set has 40 teletext page number memories for fast recall of teletext information.

In programme positions 1 through 9, four teletext page numbers can be stored in each position; a total of 36 pages.

In programme positions 10 through 39, only one programme with 4 page numbers can be stored. If you are going to store more than 4 page numbers in a programme position between 10 and 39, the previously stored page numbers will be erased.

Select the programme channel number into which you want to store the teletext page numbers.

1. Press the TEXT/MIX button to enter the teletext mode.
2. In the Teletext system is TOP or FLOF, select LIST from Text Menu.
3. Press a coloured button in which you want to store the page number.
4. Enter the teletext page number using the 0-9 digit buttons (enter three digits) or the channel selector (V / ^) buttons.
5. Repeat steps 2 through 3 until the numbers for the desired pages have been entered.
6. Press the store button through TEXT Menu to memorize the page numbers if you want.

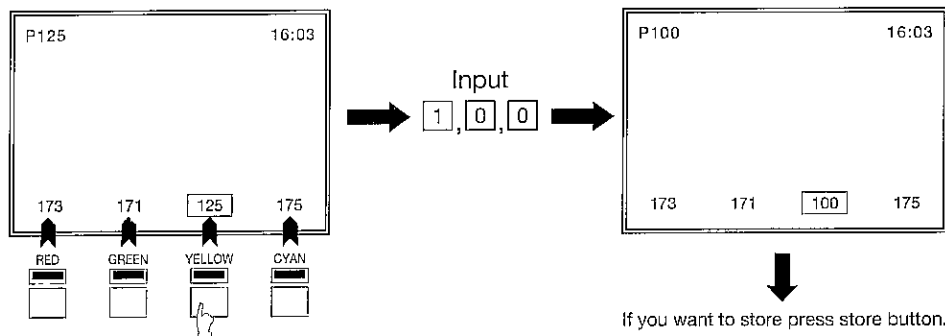

d. - Fast Page Selection

Select the appropriate programme channel.

Press the button once to enter the teletext mode.

To recall a page number displayed in the coloured brackets, simply press the corresponding coloured button.

e. - 0-9-digit buttons

Enter a desired page number with the 0-9 digit buttons. (To select P.100: press 1, 0, 0).

f. - Page selector (V CH ^)

You can sequentially select page numbers by pressing the V/^ buttons (channel selector buttons in the TV mode).

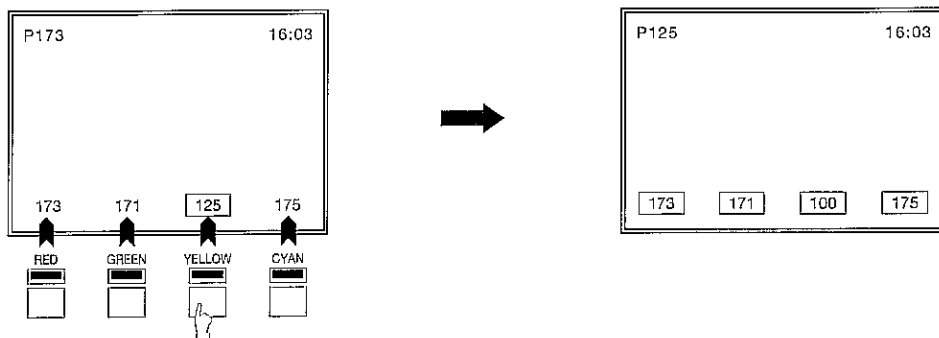

Call-ON/Child-Lock

g. - Text clock is activated by the / key

a) Pressing this button first time the programme number is shown on the screen (and on/off timer if they were previously activated).





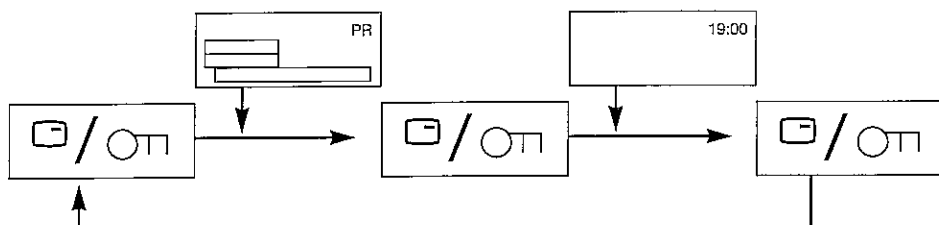

b) The second time this button is pressed, the text clock is shown in the upper right side of the screen.

c) Pressing again, this button, TV returns to normal mode.

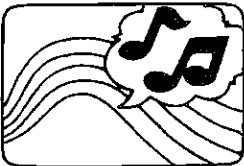

Before Calling for Service

The following conditions do not always denote trouble. Therefore, perform the checks described below before calling for service. If the problem cannot be corrected by the use of this guide, pull the power plug out from the electric outlet, and call for service.

Problem		Check point
No sound No picture		<ul style="list-style-type: none"> • Check that the power plug is fully plugged into the electric outlet.
No picture		<ul style="list-style-type: none"> • Check that the brightness control has not been completely turned down.
Excessive noise in picture Bad picture		<ul style="list-style-type: none"> • Check that the antenna wire is not disconnected or short-circuited.
Ghosting		<ul style="list-style-type: none"> • Ghosting is due to waves reflected from mountains, large buildings or trees located nearby. Therefore, try to change the direction or height of the antenna.
Spotted picture		<ul style="list-style-type: none"> • Check if the set is receiving noise produced by motor cars, tramcars or neon signs. Install your antenna as far as possible from roads or neon signs.
Striped picture		<ul style="list-style-type: none"> • A striped picture is due to interference by other stations or neighboring television sets. The interference can be reduced to some extent by adjusting the direction or height of the antenna. (If a twinlead antenna cable is used, replace it with a coaxial cable.)
Forgotten PIN-Number (Child Lock) active		<ul style="list-style-type: none"> • Please call service.

Further hints

Ventilation

When setting up the TV, allow free access of air to the ventilation holes in the bottom and rear panel. Do not place the TV on a pillow-like surface, on sponge rubber or plastic foam mats, or on any similar material which could block the ventilation holes. No part of the upper ventilation grille of the rear panel should be covered. Do not place near a radiator or other heating device.

NOTE: Antenna Connection

75OHM COAXIAL CABLE: Connect the cable from the antenna to the new standard DIN 45325 plug (IEC 169-2) and plug directly into the socket at the rear of the television.

Fernbedienung

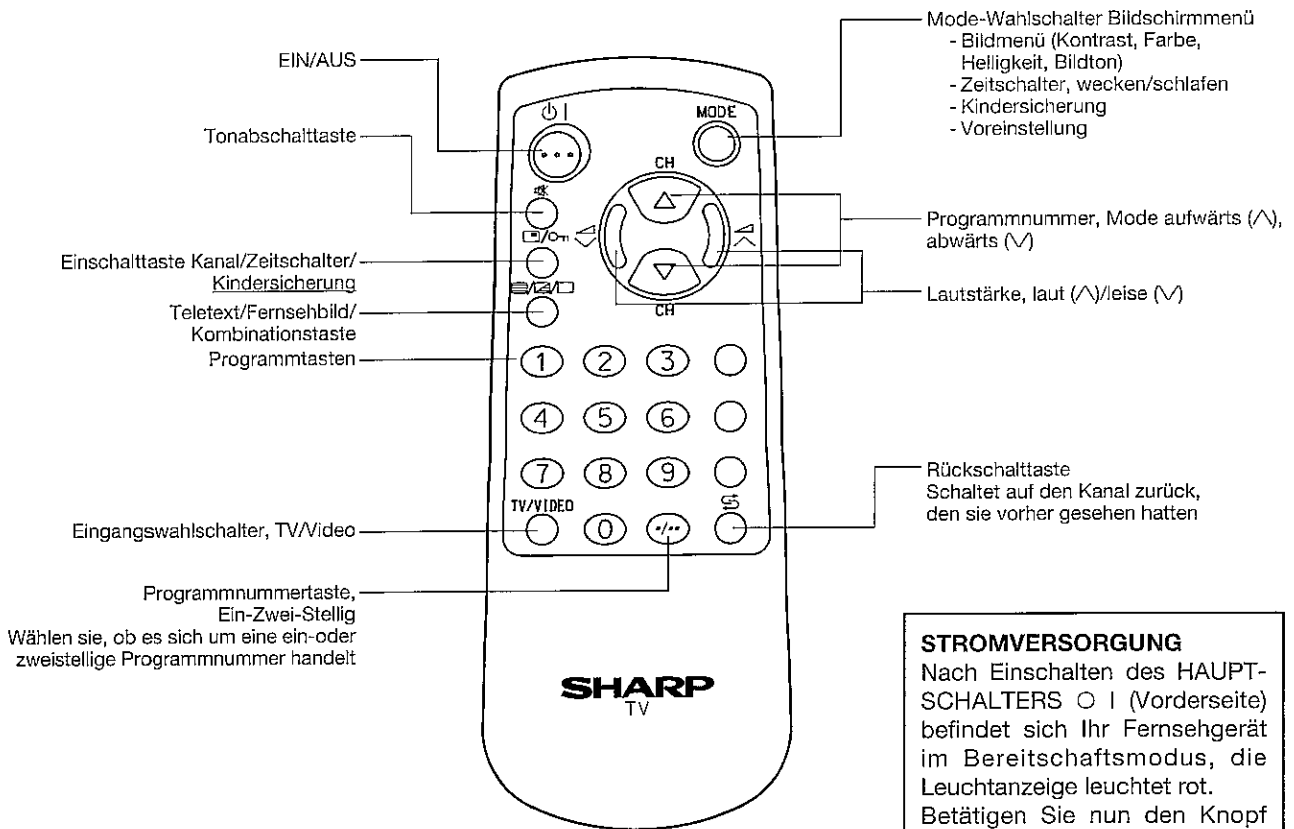

STROMVERSORGUNG

Nach Einschalten des HAUPT-SCHALTERS $\circ |$ (Vorderseite) befindet sich Ihr Fernsehgerät im Bereitschaftsmodus, die Leuchtanzeige leuchtet rot. Betätigen Sie nun den Knopf AN/AUS $\circ |$ (Vorderseite des Fernsehers bzw. Fernbedienung). Die Leuchtanzeige wechselt von rot auf grün und das Fernsehbild erscheint auf dem Bildschirm.

Einlegen der Batterien in die Fernbedienung

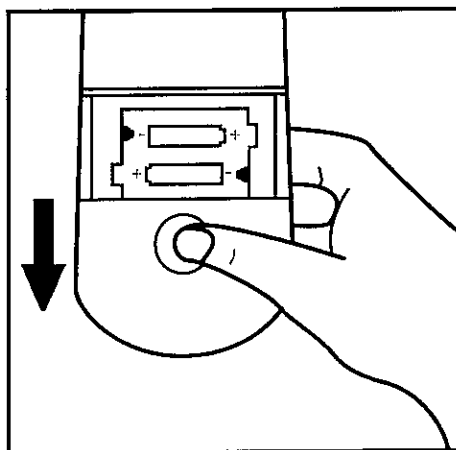

Einlegen der Batterien

1. Nehmen Sie den Deckel ab und setzen Sie Zwei Batterien von typ «AAA» oder «UM-4» wie auf dem Bild gezeigt ein.
2. Achten Sie dabei darauf, den positiven bzw. negativen Pol der Batterien wie gezeigt einzulegen.

Anschluß der Antenne

Antennen

- Bei Farbfernsehern ist die Antenne für guten Empfang von größerer Wichtigkeit als bei Schwarz-Weiß-Fernsehern. Aus diesen Grunde Empfehlen wir Ihnen dringend, eine Außenantenne guter Qualität zu verwenden.

ANSCHLUß DER ANTENNE

- Schließen Sie den Kabelstecker der Außenantenne an den COAXIALKABELANSCHLUß auf der Rückseite des Gerätes an.

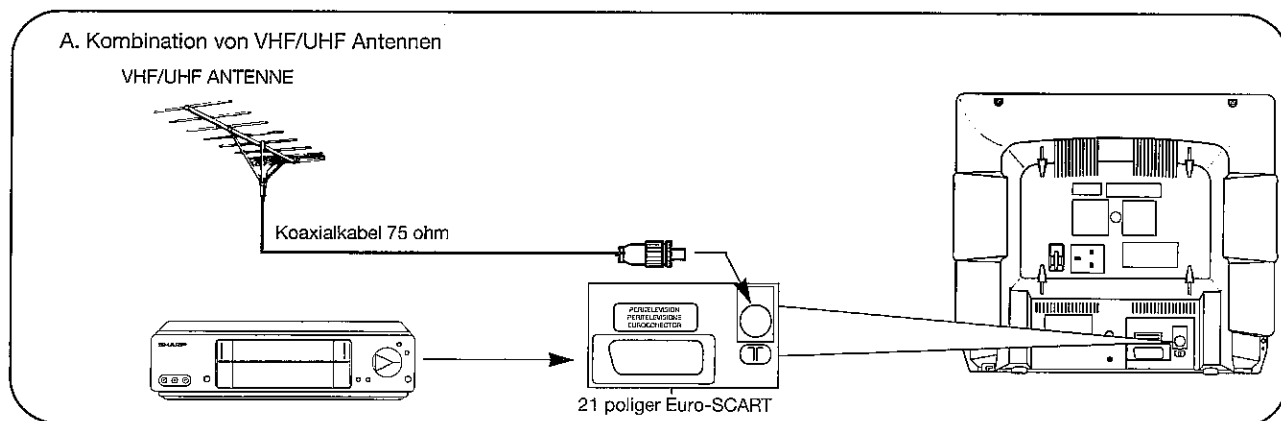

Typische VCR-Anschlüsse

Anschluß zwischen Video- und Fernsehgerät über den 21 poligen Euro-SCART-Stecker. Siehe die Bedienungsanleitung des Videorecorder für weitere Hinweise.

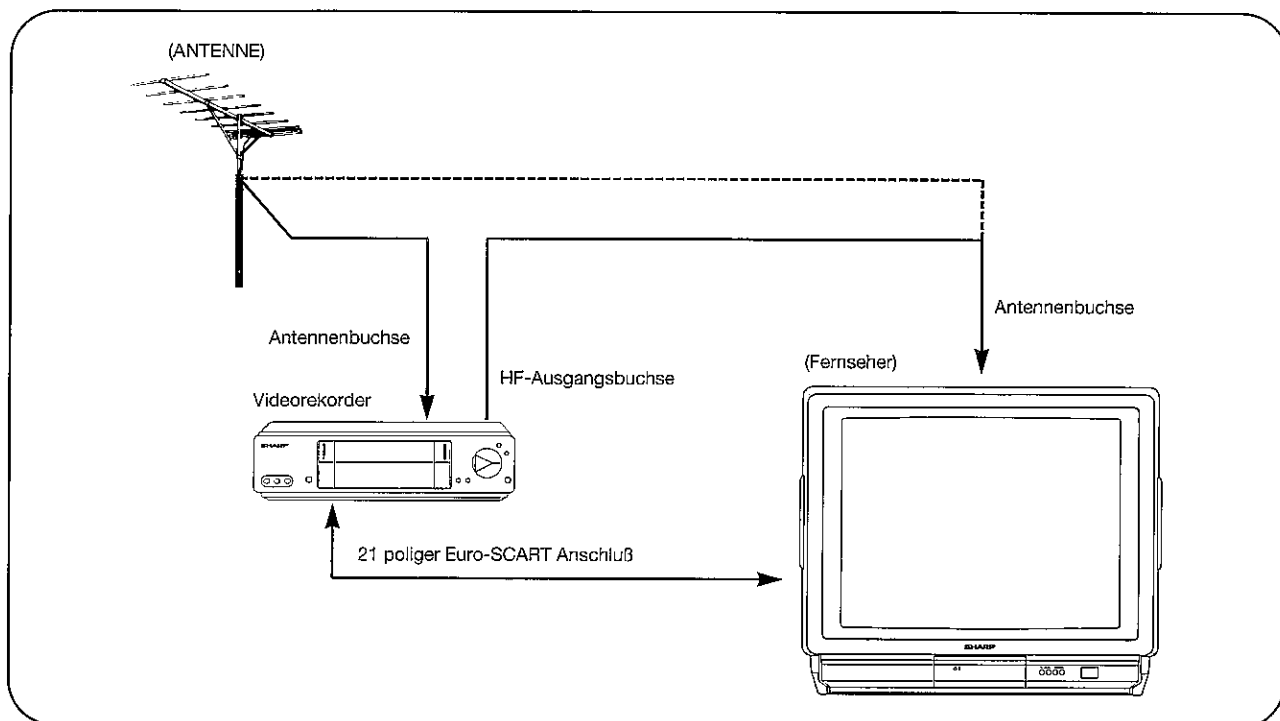

Externer Geräteanschluß (z.B. Videorecorder, Bildplattenspieler und Game boy) (Fortsetzung)

- Genießen Sie AV-Aufnahmen durch Verbindung mit dem SCART-Anschluß. Drücken Sie die Taste TV/Video auf der Fernbedienung, um die Betriebsart SCART auszuwählen (auf dem Bildschirm wird «SCART» angezeigt).

Automatische Programmvoreinstellung

1. Drücken Sie die MODE-Taste auf der Fernbedienung.

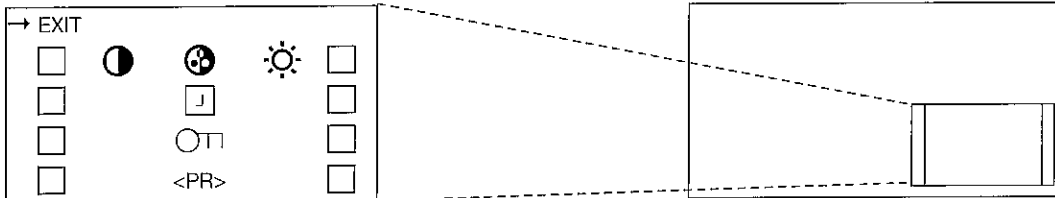

2. Drücken Sie die Programmnummer, aufwärts (CHΔ) oder abwärts (CH∇) Taste um <PR> zu wählen.

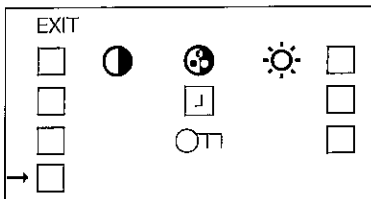

3. Drücken Sie die MODE-Taste auf der Fernbedienung.

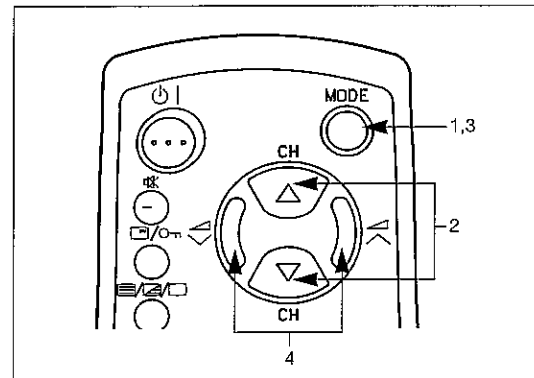
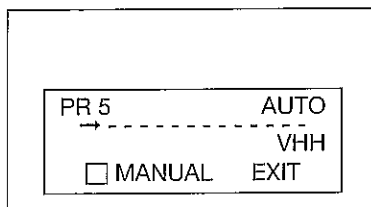

4. Drücken Sie die laut (∧) bzw. leise (∇) Taste auf der Fernbedienung um die automatische Voreinstellung zu starten.

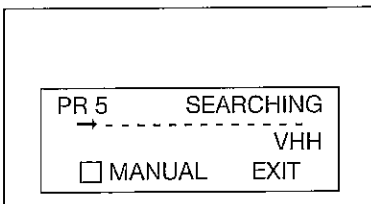

ACHTUNG

- Um die automatische Programm (CH) Voreinstellung zu löschen, drücken Sie die MODE-Taste auf der Fernbedienung.

Manuelle Programmvoreinstellung

1. Drücken Sie die MODE-Taste auf der Fernbedienung.
2. Drücken Sie Programm (CH), aufwärts (CHΔ) oder abwärts (CH∇) Taste um <PR> zu wählen.
3. Drücken Sie die MODE-Taste auf der Fernbedienung.
4. Drücken Sie die Programm (CH), aufwärts (CHΔ) oder abwärts (CH∇) Taste um MANUAL (Handbetrieb) zu wählen.
5. Drücken Sie die MODE-Taste auf der Fernbedienung.
6. Drücken Sie die Programm (CH), aufwärts (CHΔ) oder abwärts (CH∇) Taste um PR zu wählen, und wählen Sie die Programmnummer (1~39) mit den laut (∧) bzw. leise (∇) Tasten oder mit den 0~9 Zifferntasten.
7. Drücken Sie die Programm (CH), aufwärts (CHΔ) oder abwärts (CH∇) Taste um das Band auszuwählen und drücken Sie dann die Taste Betriebsart (MODE), um das Band zu wechseln (VHL→VHH→UHF).
8. Drücken Sie die Programm (CH), aufwärts (CHΔ) oder abwärts (CH∇) Taste um MANUAL (Handbetrieb) zu wählen.

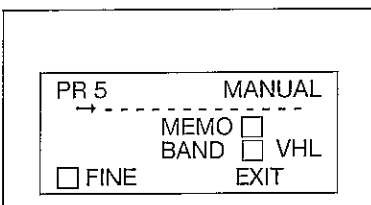

9. Drücken Sie die laut (▲) bzw. leise (▼) Taste um die Voreinstellung zu starten.

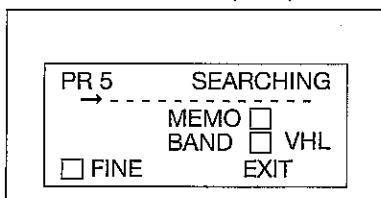

10. Drücken Sie die Programm (CH), aufwärts (CH▲) oder abwärts (CH▼) Taste um MEMO (Speichern) zu wählen, und drücken Sie die MODE Taste um zu speichern.
11. Drücken Sie die Programm (CH), aufwärts (CH▲) oder abwärts (CH▼) Taste um EXIT (Ausgang) zu wählen.
12. Drücken Sie die MODE Taste.

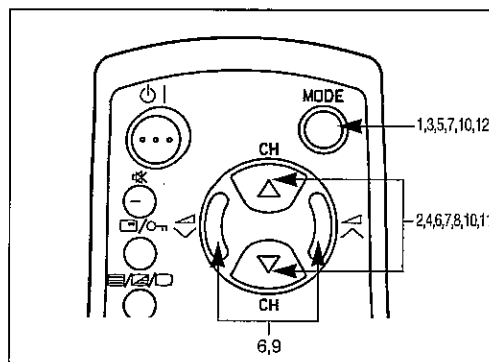

Feineinstellung

1. Drücken Sie die MODE-Taste auf der Fernbedienung.
2. Drücken Sie Programm (CH), aufwärts (CH▲) oder abwärts (CH▼) Taste um <PR> zu wählen.
3. Drücken Sie die MODE-Taste auf der Fernbedienung.
4. Drücken Sie die Programm (CH), aufwärts (CH▲) oder abwärts (CH▼) Taste um MANUAL (Handbetrieb) zu wählen.
5. Drücken Sie die MODE-Taste auf der Fernbedienung.
6. Drücken Sie die Programm (CH), aufwärts (CH▲) oder abwärts (CH▼) Taste um FINE (Feineinstellung) zu wählen.

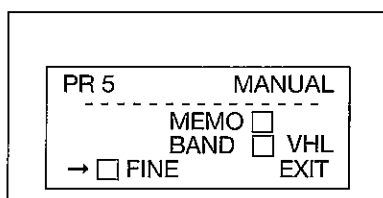

7. Drücken Sie die MODE-Taste auf der Fernbedienung.
8. Drücken Sie die laut (▲) bzw. leise (▼) Taste um die Feineinstellung zu starten.

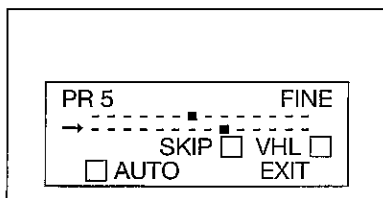
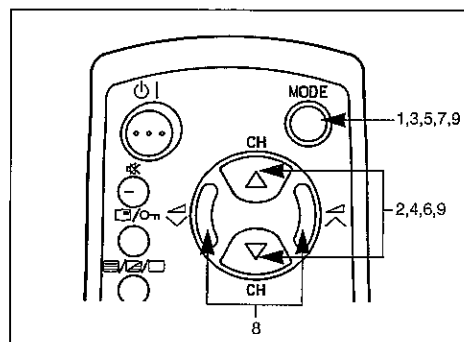

- Wenn die Feineinstellung beendet ist, schaltet die Programmnummer von grün auf gelb.

9. Drücken Sie die Programm (CH), aufwärts (CH▲) oder abwärts (CH▼) Taste um EXIT (Ausgang) zu wählen und drücken Sie die MODE Taste.

Programme überspringen

1. Wählen Sie die Programmnummer die Sie überspringen wollen mit der Programm (CH), aufwärts (▲) oder abwärts (▼)-Taste am Fernsehgerät oder auf der Fernbedienung.
2. Drücken Sie die Programm (CH), aufwärts (CH▲) oder abwärts (CH▼) Taste um SKIP (Überspringen) zu wählen, wie auf dem nachfolgenden Bild dargestellt.

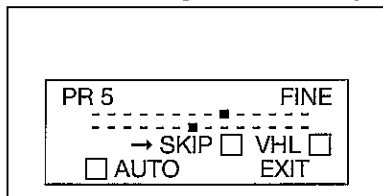

3. Drücken Sie die MODE-Taste. Programmnummer schaltet von grün auf rot um.
4. Wiederholen Sie die Schritte 1~3, wenn Sie weitere Programme überspringen wollen.
5. Drücken Sie die Programm (CH), aufwärts (CH▲) oder abwärts (CH▼) Taste um EXIT (Ausgang) zu wählen, und drücken Sie die MODE Taste.

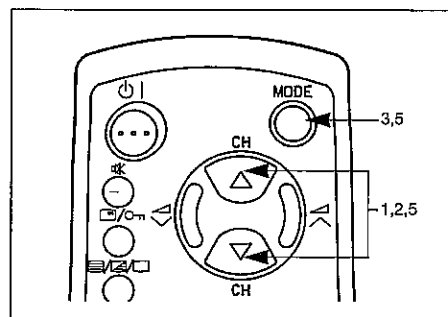

Wiedereinstellen von übersprungenen Programmen

1. Drücken Sie die (1/2) Taste um Ein-/Zweistellig zu wählen.
2. Wählen Sie eines der übersprungenen Programme, die in rot erscheinen, mit den 0~9 Zahlentasten.
3. Drücken Sie die Programm (CH), aufwärts (CH▲) oder abwärts (CH▼) Taste um SKIP (Überspringen) zu wählen, wie in dem obigen Bild dargestellt, und drücken Sie die Mode-Taste. Die dargestellte Programmnummer schaltet von rot auf grün

Bildeinstellung

1. Drücken Sie die MODE-Taste auf der Fernbedienung.

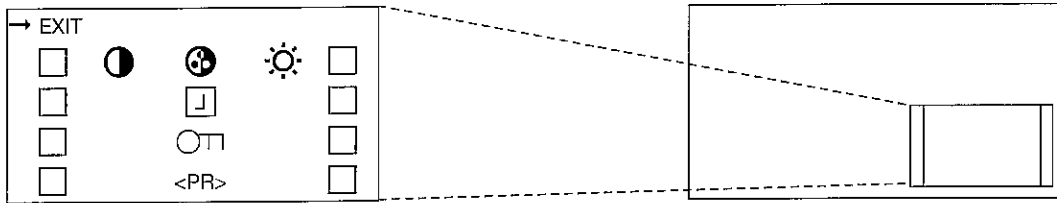

2. Drücken Sie die Programm (CH), aufwärts (CHΔ) oder abwärts (CH▽) Taste um das Bildmenü (● ● ☼) zu wählen, und drücken Sie die MODE Taste.

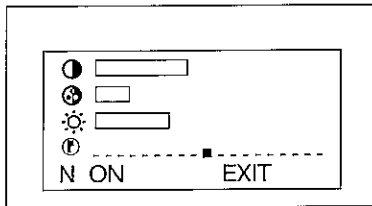

- Mit der Programm (CH) Mode aufwärts (ChΔ) oder Mode abwärts (Ch▽) Taste können Sie Kontrast (●), Farbe (●), Helligkeit (☼) und Farbton (●) wählen.

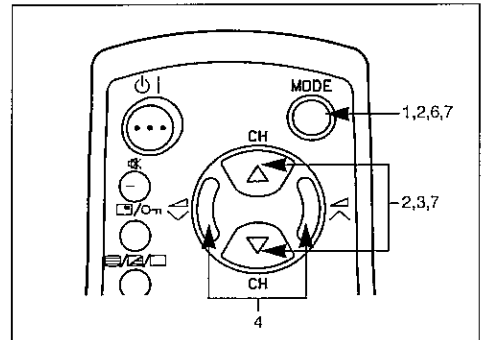

3. Wählen Sie einen Parameter der Liste, indem Sie die Programm (CH), aufwärts (CHΔ) oder abwärts (CH▽) Taste drücken.
4. Stellen Sie die Bildqualität mit der laut- (∧ ∟) bzw. leise- (∨ ∟) taste nach Wunsch ein.
5. Wiederholen Sie die Schritte 3 und 4 um weitere Parameter einzustellen.
6. Durch Auswahl von N können Sie die Bildparameter auf Werkseinstellung zurücksetzen. Drücken Sie die Taste Betriebsart (MODE), um die Werkseinstellung neu zu laden (N EIN).
7. Die Bildschirmanzeige können Sie löschen indem Sie die Programm (CH), aufwärts (CHΔ) oder abwärts (CH▽) Taste und anschließend die MODE-Taste drücken, um EXIT zu wählen.

Zeitschalter-Einstellung

1. Drücken Sie die MODE-Taste auf der Fernbedienung.
2. Drücken Sie die Programm (CH), aufwärts (CHΔ) oder abwärts (CH▽) Taste um TIMER (Zeitschalter) (□) zu wählen.
3. Drücken Sie die MODE-Taste auf der Fernbedienung.

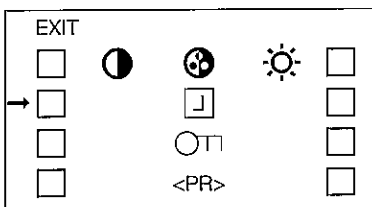

4. Drücken Sie Programm (CH), aufwärts (CHΔ) oder abwärts (CH▽) Taste um Schlafzeit oder Weckzeit zu wählen.

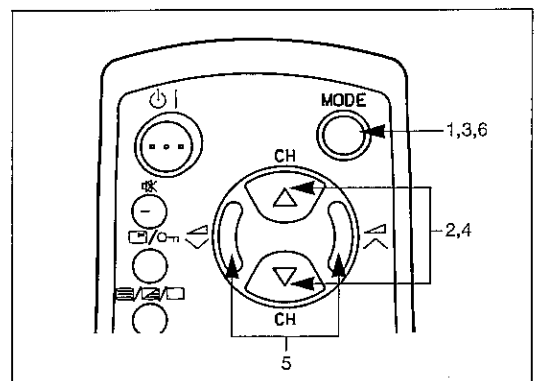
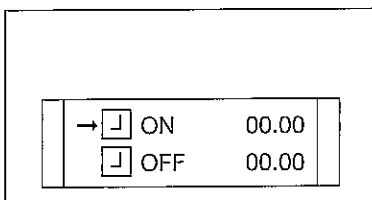

5. Wählen Sie die gewünschte Zeitdauer mit der laut (∧ ∟) oder leise (∨ ∟) Taste (von 10 Minuten bis 12 Stunden).
6. Drücken Sie die MODE-Taste.

ACHTUNG:

1. Im Falle einer Stromunterbrechung, werden sämtliche Daten der Schlaf- und Weck-Zeit gelöscht.
2. Aus Sicherheitsgründen: Falls Sie die automatische Einschaltuhr gestellt haben und sich zu diesem Einschaltzeitpunkt nicht in ihrer Wohnung befinden, schaltet sich das Gerät nach 2 Stunden automatisch aus. Falls Sie während dieser Zeit dazu kommen sollten und weiter Fernsehen möchten, brauchen Sie nur eine beliebige Taste auf der Fernbedienung zu drücken.

Kindersicherung Programmplatzblockierung

<Bedienungsanleitung für dieses System>

Falls Sie bestimmte Programme für ihre Kinder sperren wollen, gehen Sie bitte wie folgt vor:

1. Drücken Sie die Mode-Taste auf der Fernbedienung, und wählen Sie CHILD LOCK (Kindersicherung)-Mode (○π) mit der Programm (CH), aufwärts (CHΔ) oder abwärts (CH▽) Taste.

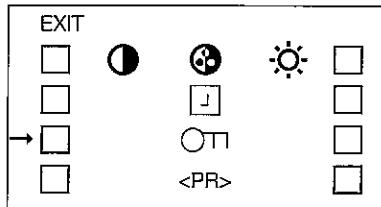

2. Drücken Sie die Mode-Taste und wählen Sie das Programm das Sie Sperren wollen mit der laut (∧) oder leise (∨) Taste (Sie können das Programm auch mit den 0-9 Zifferntasten wählen).

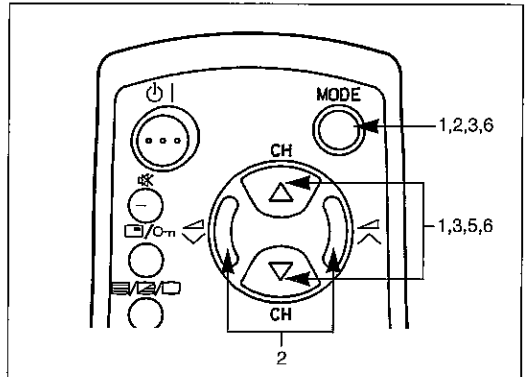
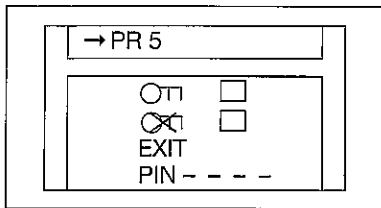

3. Drücken Sie die Programm (CH), aufwärts (CHΔ) oder abwärts (CH▽) Taste um die CHILD LOCK ON (Kindersicherung eingeschaltet) (○π) MODE zu wählen, und drücken Sie die MODE Taste. Das «○π» Zeichen erlischt.

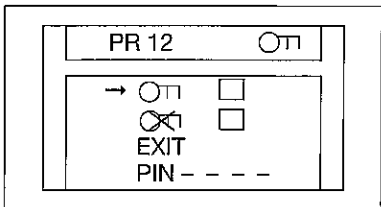

4. Wiederholen Sie die Schritte 2~3 um weitere Programme zusperrn.
5. Falls erforderlich, wählen Sie die PIN-Eingabestellung mit der Programm (CH), aufwärts (CHΔ) oder abwärts (CH▽) Taste und geben Sie die PIN-Nummer die Sie Wünschen mit den 0-9 Zifferntasten ein:

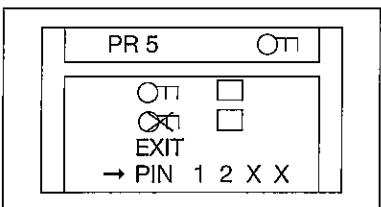

- PIN — — — — bedeutet PIN-Nummer ist eingegeben.
- PIN X X X X bedeutet PIN-Nummer frei, bitte eingegeben.

6. Drücken Sie die Programm (CH), aufwärts (CHΔ) oder abwärts (CH▽) Taste um EXIT (Aussteigen) zu wählen, und drücken Sie die MODE Taste.

Hinweis: Es ist ebenfalls möglich den SCART anschluss zu sperren.

ACHTUNG:

1. Wenn irgend ein Programmplatz gesperrt ist, ist die automatische Programmvoreinstellung, die Kanalvoreinstellung und die Feineinstellung außer Funktion.
2. Wenn Sie ein Programm wählen, das gesperrte ist, wird das Fernsehbild blau mit dem «○π» auf dem Bildschirm erscheinen.
3. Wenn Sie die CALL (Einschalt)-Taste (□/○π) auf der Fernbedienung drücken solange irgendein Programm (CH) gesperrt ist, erscheint auf dem Bildschirm das «○π» Zeichen und die PIN-Mitteilung.

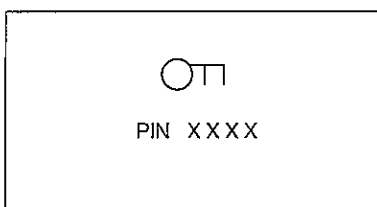

- Falls Sie die PIN-Nummer nicht eingegeben haben, erscheint nur «○π».
- Die Kindersicherung können Sie vorübergehend abschalten indem Sie die PIN-Nummer mit den 0-9 Zifferntasten eingeben.

Kindersicherung ausschalten

1. Drücken Sie die MODE-Taste und geben Sie auf der Fernbedienung die PIN-Nummer mit den 0~9 Zifferntasten ein.

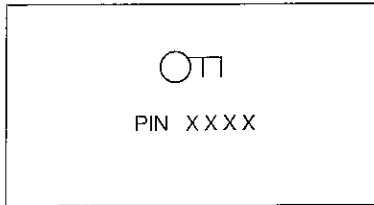

Wenn die PIN-Nummer richtig ist, blinkt für 3 Sekunden OK auf dem Bildschirm. (Falls Sie eine falsche PIN-Nummer eingeben, erscheint auf dem Bildschirm «NO OK», und das Gerät schaltet auf den Fernsehbetrieb zurück).

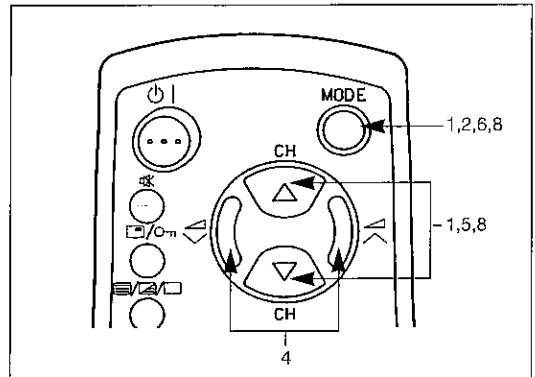

2. Drücken Sie die Mode-Taste auf der Fernbedienung, und wählen Sie CHILD LOCK (Kindersicherung)-Mode (OK) mit der Programm (CH), aufwärts (CHΔ) oder abwärts (CH∇) Taste.

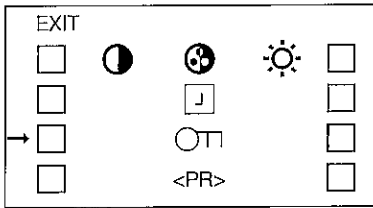

3. Die MODE-Taste drücken und die PIN-Nummer eingeben.



4. Drücken Sie die laut (∧ ∆) bzw. leise (∨ ∇) Taste um den Programm (CH) zu wählen, dessen Sperrung Sie löschen wollen.

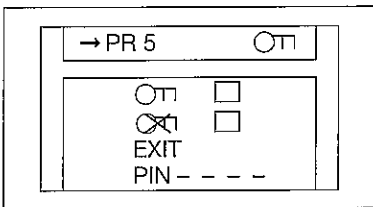

5. Drücken Sie die Programm (CH), aufwärts (CHΔ) oder abwärts (CH∇) Taste um Child Lock OFF mode (∅) (Kindersicherung AUS) auszuwählen.

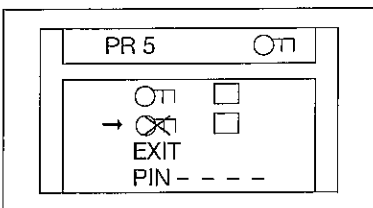

6. Drücken Sie die MODE-Taste. Auf dem Bildschirm erscheint das «(OK)» Symbol.

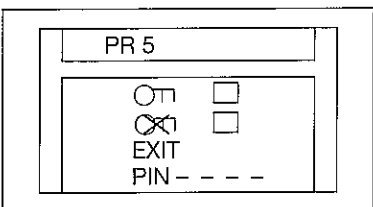

7. Wiederholen Sie die Schritte 4~6 falls Sie weitere Programm (CH) löschen wollen.
8. Drücken Sie die Programm (CH), aufwärts (CHΔ) oder abwärts (CH∇) Taste um EXIT (Aussteigen) zu wählen, und drücken die MODE Taste.

Falls Sie die Geheimnummer für Kinderprogramm Sperre (PIN-number) vergessen haben, rufen Sie bitte den Service an.



Betriebsart TELETEXT

a. - Was ist Teletext?

Teletext ist ein nach der Art einer Zeitschrift aufgebauter Informationsdienst, den bestimmte Fernsehsender neben ihrem herkömmlichen Programm ausstrahlen. Ihr Fernsehgerät empfängt diese vom Sender ausgestrahlten speziellen Teletext-Signale, verarbeitet die entsprechende Information und weist sie in graphischer Form über den Bildschirm aus. Nachrichten, Wettervorhersage, Sport- und Börsenberichte, Programmhinweise und Untertitel für Schwerhörige sind nur einige der Möglichkeiten, die sich für den Benutzer durch den Teletext-Betrieb ergeben. Die mit Teletext angebotene Information ist im Prinzip nach der Art einer Zeitschrift aufgebaut, d. h. nach Seiten und Unterseiten. Als Grundeinheit der ausgewiesenen Information dient die «Seite». Als «Unterseite» wird die jeweilige Einzelseite einer zusammenhängenden Seitenreihe bezeichnet.

Das Teletext-Programm wird über die Fernbedienung gesteuert. Vergleichen Sie hierzu die entsprechende Funktionsbeschreibung für die einzelnen Tasten bei Teletext-Betrieb.

b. - Grundschemata

Wählen Sie einen Fernsehsender, der das von Ihnen gewünschte Teletext-Programm ausstrahlt. Anschließend drücken Sie die Taste / / , wodurch das Gerät auf Teletext-Betrieb übergeht. Geben Sie nun über die Nummerntasten 0 bis 9 zur Auswahl einer bestimmten Teletext-Seite eine dreistellige Zahl ein. (Hierzu können auch die Tasten CH V/∧ herangezogen werden.)



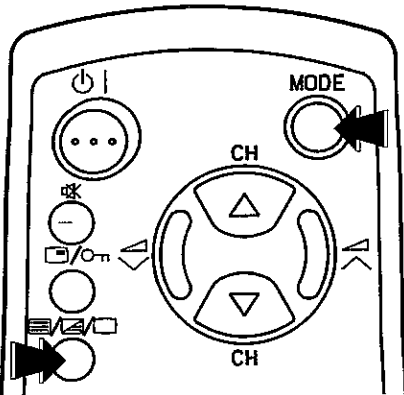



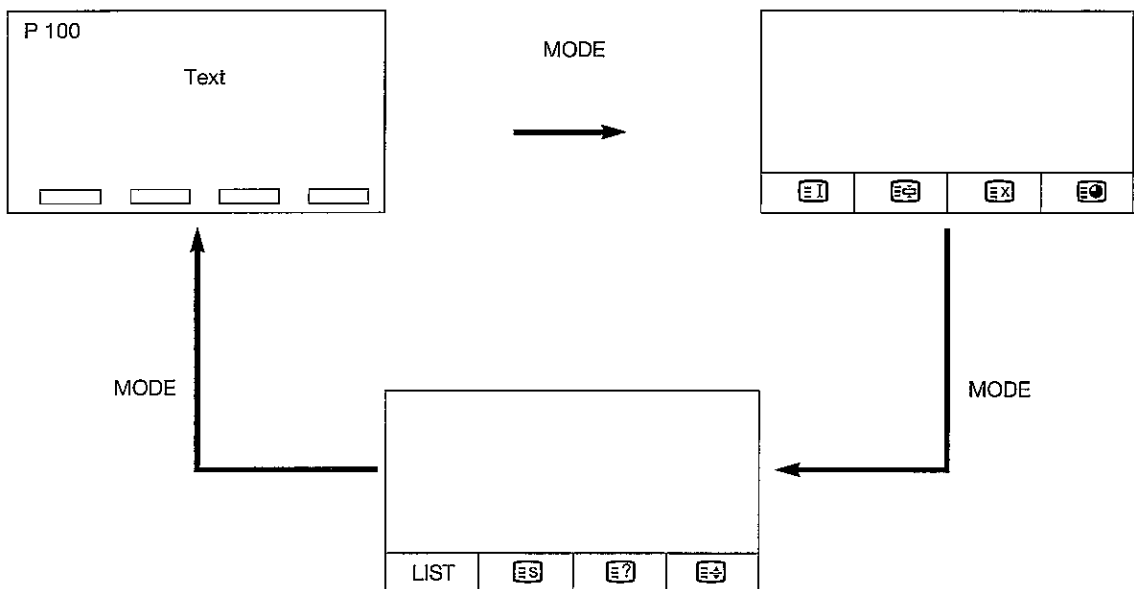

(Durch Betätigung der Bildtaste (TV) geht das Gerät wieder auf normalen Fernsehbetrieb über.)



Wählen Sie den Teletext-Betrieb über die Mode-Taste.



TELETEXT Menü

INDEX (Verzeichnis)		Sie können direkt auf die Seite 100 (dies ist eine geläufige Indexseite für Teletexte). gelangen, indem Sie die Indextaste drücken (ROT).
HOLD (Halt)		Jede Teletextseite kann auf dem Bildschirm angehalten werden, indem Sie die HOLD-Taste (GRÜN) drücken. Drücken Sie die Taste erneut, um den HOLD-Modus aufzuheben.
CANCEL (Löschen)		Mit dieser Taste wird die Teletextinformation gelöscht und das Fernsehbild wieder hergestellt. In dieser Einstellung kann kein Fernsehprogramm gewechselt werden. Kommt es zu einer Änderung der Information des Teletexts, erscheint auf dem Bildschirm die Seitenzahl, die obere Zeitangabe oder irgendein anderer Hinweis auf zusätzliche Seiten. Um CANCEL zurückzunehmen, drücken Sie die Taste Teletext/Mix, worauf die ganze Teletextseite erscheint.
SUB PAGE (Unterseite)		Hat eine gewählte Teletextseite mehrere verborgene Unterseiten oder erscheinen diese zu einer bestimmten Zeit, können diese auf folgende Weise gesehen werden: 1. Drücken Sie die Clock-Taste. Auf dem Bildschirm erscheint P x x x/----   . 2. Geben Sie vier Ziffern für die gewünschte Unterseite an bzw. die rote (-)/oder grüne (+) Taste. 3. Warten Sie bis die Seite erscheint. HINWEIS: Im Falle von zeitlich begrenzten Seiten entsprechenden die vier Ziffern der Uhrzeit (Stunde und Minuten) der Ausstrahlung der Seite.
LIST	LIST	Systemwechsel LIST → FLOF oder TOP.
STORE (Speichern)		Drücken Sie die STORE-Taste um die Seitenzahl im LIST-Modus zu speichern.
REVEAL (verborgener Text)		Drücken Sie diese Taste, um verborgene Informationen anzuzeigen, wie etwa Antworten bei einem Quiz. Drücken Sie diesen Knopf erneut, verschwindet die Information.
HALF (halbe Seite)		Jedesmal wenn Sie diese Taste drücken, wird die untere/obere Bildschirmhälfte vergrößert und auf dem gesamten Bildschirm angezeigt.

c. - Abruf einer bestimmten Teletext-Seite anhand der Farbtasten:

- Dieses Fernsehgerät stellt sich automatisch auf das jeweilige Teletext-System ein (TOP/FLOF).
- Bei TOP und FLOF erscheinen Angaben zur Auswahl einer Teletext-Seite über die Farbtasten im unteren Bildschirmbereich. Zum Beispiel:

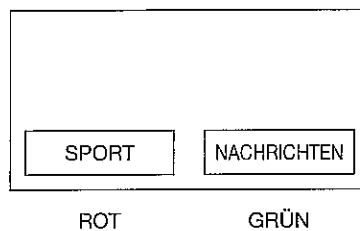

- Wird ROT gedrückt, erscheint die Sportseite.
- Wird GRÜN gedrückt, erscheinen die Nachrichten.

Bedienung der Seitenspeicherung (Für LIST-Betrieb)

Ihr Fernsehgerät hat 40 Speicherplätze für Teletext-Seiten zum schnellen Abruf der gewünschten Information. Anhand der Programmplätze 1-9 können jeweils 4 Teletext-Seiten, d.h. insgesamt 36 Seiten eingespeichert werden. Auf den programmplätzen 10-39 kann jeweils nur ein Programm mit 4 Seitennummern gespeichert werden. Bei einer Eingabe von mehr als 4 Seiten auf einem der Programmplätze 10-39 werden alle vorher eingespeicherten Seiten automatisch gelöscht.

Wähl der Nummer des Programmkannels, auf dem die Teletext-Seiten abgespeichert werden sollen.

1. Durch Betätigung der Taste TEXT/MIX auf Teletext-Betrieb übergehen.
2. Das Teletextsystem beinhaltet TOP oder FLOF. Wählen LIST vom Teletext-Menü.
3. Farbtaste betätigen, auf die Seitennummer eingespeichert werden soll.
4. Seitenzahl der Teletext-Seite (drei Ziffern) über die Nummertasten 0-9 bzw. über die Kanaltaste (V / ^) eingeben.
5. Schritte 2-3 so oft wiederholen, bis alle gewünschten Seiten eingegeben sind.
6. Drücken Sie die STORE-Taste vom Textmenü, um die gewünschte Seitenzahl zu speichern.

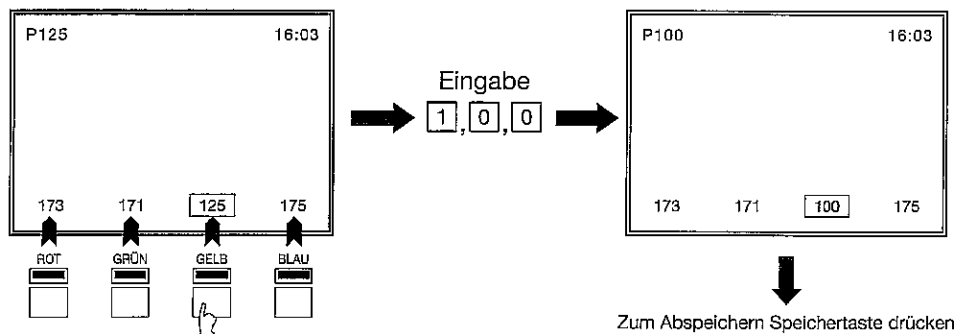

d. - Schnellabruf von Teletextseiten

Programm mit dem entsprechenden Kanal wählen.

Durch einmaliges Drücken der Taste auf Teletext-Betrieb übergehen.

Zum Abruf einer in Farbe ausgewiesenen Seitenzahl entsprechende Farbtaste drücken.

e. - Nummertasten 0-9

Gewünschte Seitenzahl über die Nummertasten 0-9 eingeben. (Beispiel: Zum Abruf der Seite 100 die Tasten 1, 0 und 0 drücken).

f. - Seitendurchlauf (V CH ^)

Durch Betätigung der Tasten V / ^ (Kanaltasten bei normalen Fernsehbetrieb) können die Teletext-Seiten fortlaufend abgerufen werden).

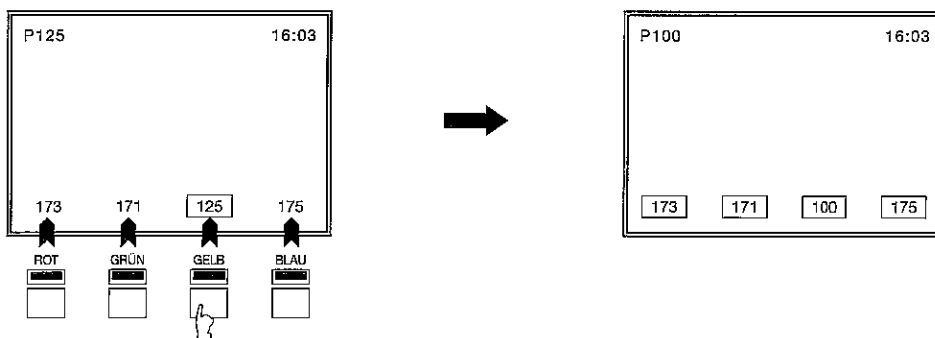

Kindersicherung

g. - Die Text-Uhr wird über die Taste aktiviert



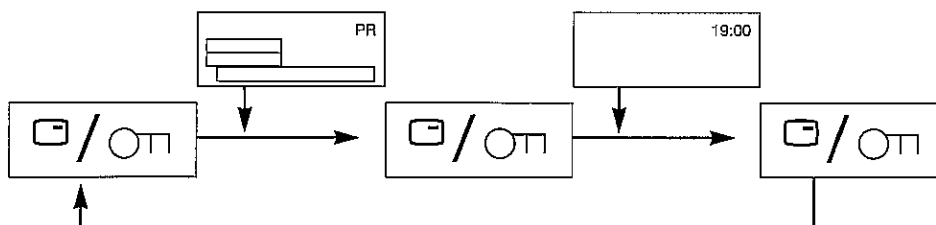



- Wird die Taste zum ersten mal gedrückt, erscheint die Programmnummer auf dem Bildschirm (und die On/Off-Zeitgeber, wenn diese bereits aktiviert wurden).
- Wird die Taste zum zweiten mal betätigt, erscheint die Textuhr oben rechts auf dem Bildschirm.
- Auf erneuten Druck kehrt der Fernsehapparat zum Normalbetrieb zurück.

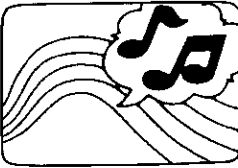

Bei Störungen

Die folgenden Zustände sind nicht unbedingt Anzeichen für eine Betriebsstörung des Fernsehers. Überprüfen Sie vor Anforderung des Kundendienstes zunächst die aufgeführten Ursachen.

Wenn ein Problem unter Verwendung dieser Hinweise nicht gelöst werden kann, trennen Sie den Netzstecker von der Steckdose und benachrichtigen Sie bitte den Kundendienst.

Problem		Prüfpunkt
Kein Ton, kein Bild		<ul style="list-style-type: none"> Überprüfen, ob der Netzstecker an eine Steckdose angeschlossen ist.
Kein Bild		<ul style="list-style-type: none"> Überprüfen, ob der Helligkeitsregler vollständig heruntergedreht wurde.
Rauschen im Bild, schlechtes Bild		<ul style="list-style-type: none"> Überprüfen, ob das Antennenkabel abgetrennt oder kurzgeschlossen ist.
Geisterbilder		<ul style="list-style-type: none"> Geisterbilder werden durch reflektierte Signale von Bergen, großen Gebäuden oder Bäumen in der Umgebung verursacht. Die Ausrichtung oder Höhe der Antenne ändern.
Verschneites Bild		<ul style="list-style-type: none"> Überprüfen, ob elektrische Interferenzsignale von Fahrzeugmotoren, LKWs oder Neonbeleuchtungen empfangen werden. Die Antenne so weit wie möglich entfernt von Straßen oder Neonbeleuchtungen aufstellen.
Streifen im Bild		<ul style="list-style-type: none"> Streifen im Bild können durch Interferenzen von anderen Fernsehsendern oder anderen Fernsehgeräten erzeugt werden. Die Interferenz kann durch andere Ausrichtung oder Änderung der Höhe der Antenne verringert werden. (Bei Verwendung eines zweiadrigen Flachkabels dieses durch ein Koaxialkabel ersetzen.)
PIN-Nummer Vergessen		<ul style="list-style-type: none"> Rufen Sie bitte den Service an.

Weitere Hinweise

Belüftung

Beim Aufstellen des Fernsehers sicherstellen, daß die Belüftungsöffnungen auf der Unterseite und der Rückseite des Gerätes nicht blockiert werden. Der Fernseher sollte deshalb nicht auf kissenartige Oberflächen, Schaumgummi, Kunststoff-Schaummatten oder ähnliches weiches Material gestellt werden, da diese die Belüftungsöffnungen blockieren können. Die oberen Belüftungsschlitze auf der Rückseite dürfen nicht abgedeckt werden. Das Aufstellen in der Nähe von Heizungen oder anderen wärmeerzeugenden Geräten sollte vermieden werden.

HINWEIS: Antennenanschluß

75 OHM KOAXIALKABEL: Das Kabel von der Antenne an einen neuen Stecker nach DIN Standard 45325 (IEC 169-2) anschließen und direkt mit der HF Buchse auf der Rückseite des Fernsehers verbinden.

Télécommande

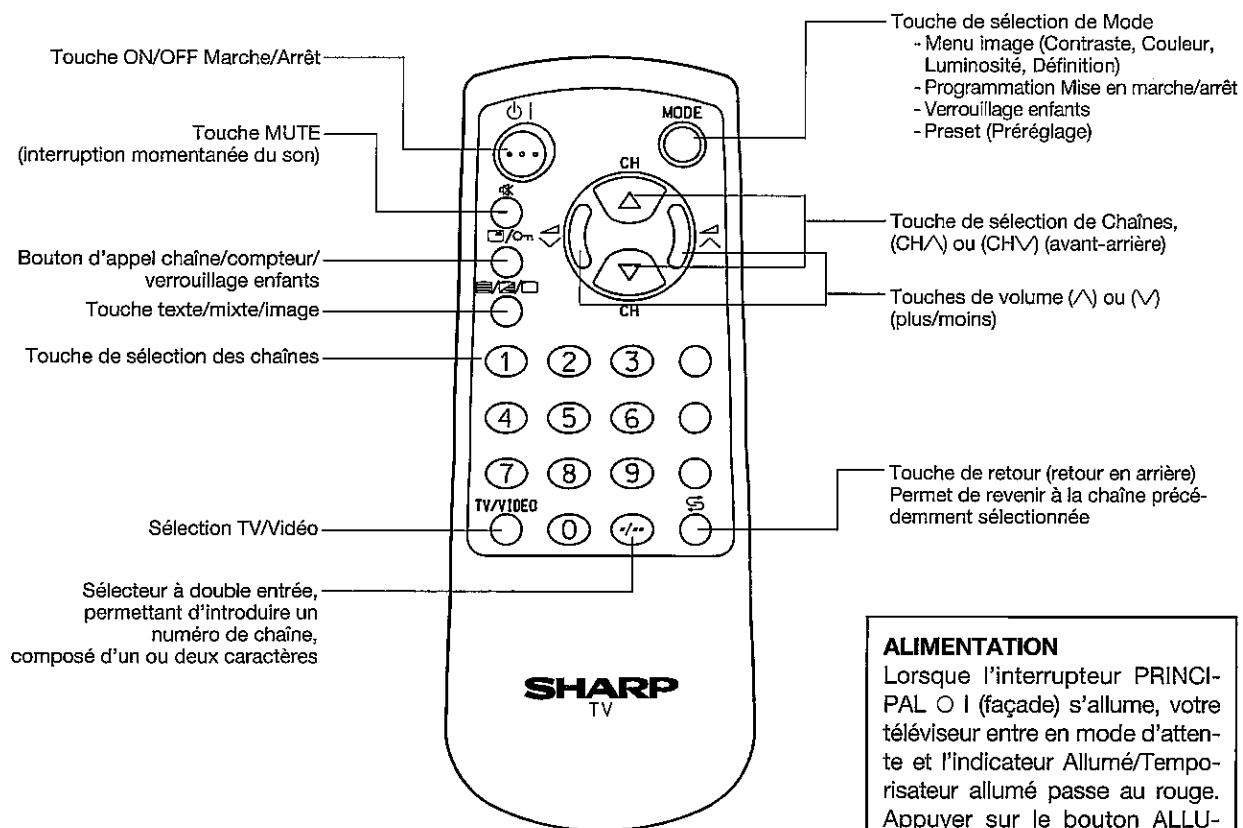

ALIMENTATION

Lorsque l'interrupteur PRINCIPAL  (façade) s'allume, votre téléviseur entre en mode d'attente et l'indicateur Allumé/Temporisateur allumé passe au rouge. Appuyer sur le bouton ALLUMER/ETEINDRE  (façade) du téléviseur ou de la commande à distance. L'indicateur Allumé/Temporisateur allumé passe du rouge au vert et l'image apparaît à l'écran.

Installation des piles de la commande à distance

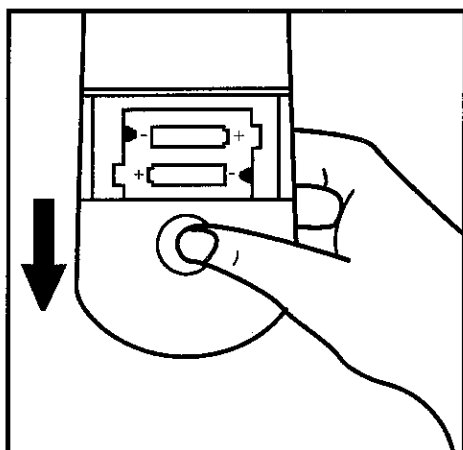

Installation des piles

1. Enlever le couvercle et placer deux piles du type «AAA» ou «UM-4» comme indiqué.
2. Placer les bornes positives et négatives des piles comme indiqué.

Branchement de l'antenne

Antennes

- Pour une bonne réception, les caractéristiques de l'antenne sont plus importantes pour un téléviseur couleur que pour un téléviseur blanc et noir. Pour cette raison, il est tout spécialement recommandé d'utiliser une antenne extérieure de bonne qualité.

BRANCHEMENT DE L'ANTENNE

- Brancher la prise du câble de l'antenne extérieure au CONNECTEUR DU CÂBLE COAXIAL à la partie arrière de l'appareil.

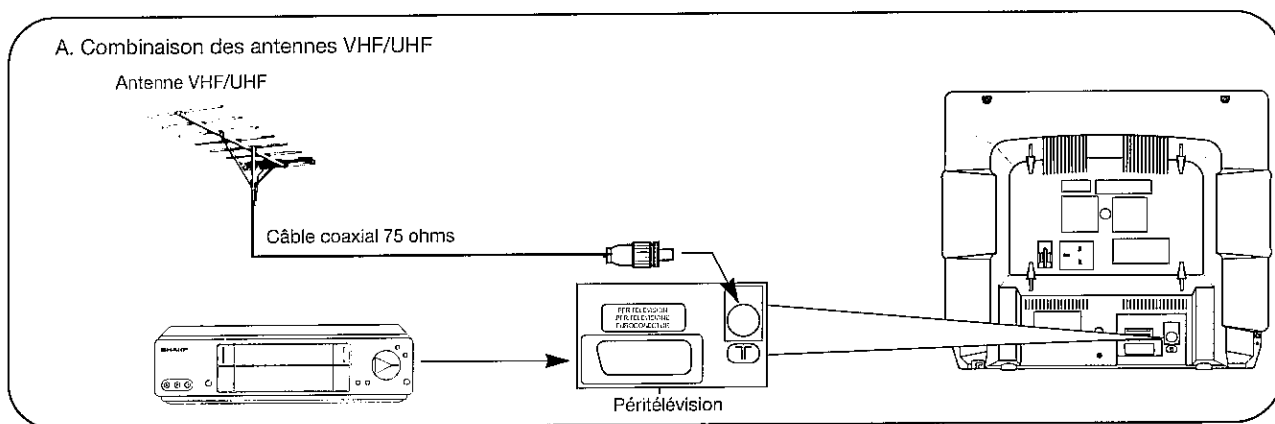

Branchements standards du magnétoscope

Une connexion typique (magnétoscope et téléviseur) à travers la prise Péritélévision.

Consulter le mode d'emploi de votre magnétoscope pour les détails.

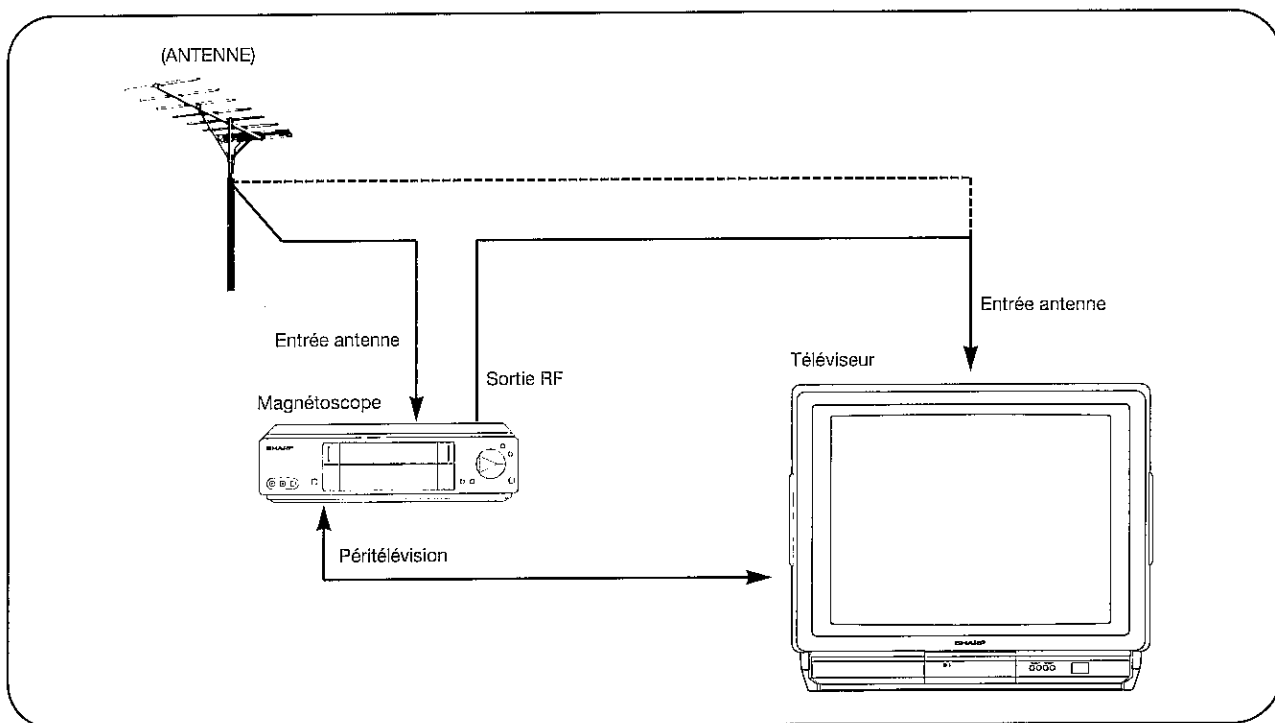

Connexions type vidéo (suite)

- Vous pouvez activer l'audio-vidéo en connectant la prise SCART.
Appuyer sur le bouton TV/Vidéo de la télécommande pour sélectionner le mode SCART («SCART» s'affichera à l'écran).

Préréglage automatique des chaînes

1. Appuyer sur la touche MODE de la télécommande.

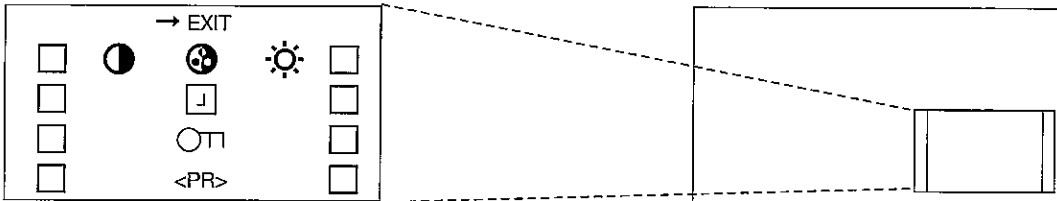

2. Sélectionner <PR> à l'aide de la touche de sélection des chaînes (CHΔ) ou (CH∇) (avant/arrière).

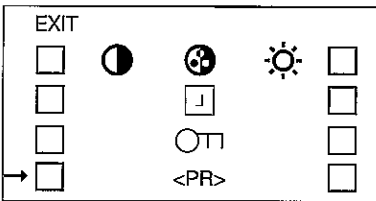

3. Appuyer sur la touche MODE de la télécommande.

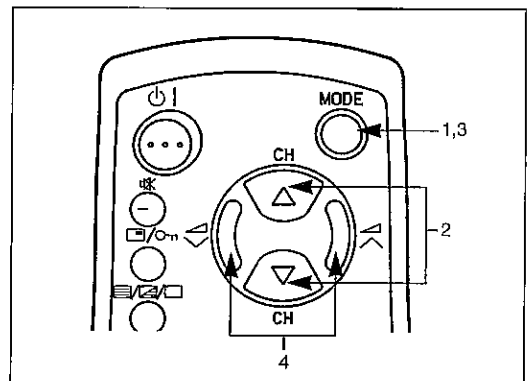
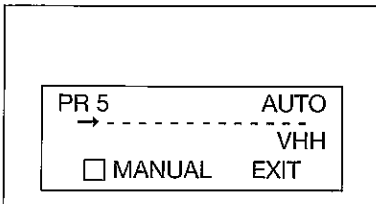

4. Mettre en marche le préréglage automatique à l'aide de la touche de volume (∧) ou (∨) (plus/moins) de la télécommande.

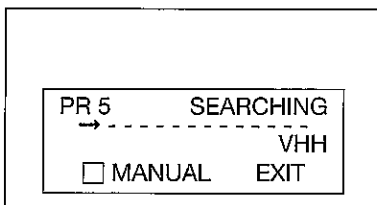

REMARQUE

- Pour arrêter le préréglage automatique des chaînes, appuyer sur la touche MODE de la télécommande.

Préréglage manuel des chaînes

1. Appuyer sur la touche MODE de la télécommande.
2. Sélectionner <PR> à l'aide de la touche de sélection des Chaînes, (CHΔ) ou (CH∇) (avant/arrière).
3. Appuyer sur la touche MODE de la télécommande.
4. Sélectionner MANUAL (manuel) à l'aide de la touche de sélection des Chaînes, (CHΔ) ou (CH∇) (avant/arrière).
5. Appuyer sur la touche MODE de la télécommande.
6. Sélectionner <PR> à l'aide de la touche de sélection des Chaînes, (CHΔ) ou (CH∇) (avant/arrière) et introduisez le numéro de la chaîne (1~39) à l'aide de la touche de volume (∧) ou (∨) (plus/moins), ou des touches 0~9.

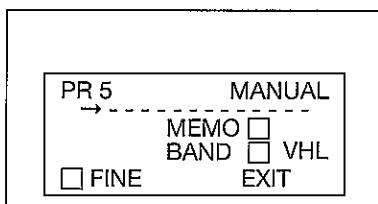

7. Appuyer sur la touche canal en haut (CHΔ) ou en bas (CH∇) pour sélectionner la bande de fréquence et presser la touche MODE pour changer de bande de fréquence (VHL→VHH→UHF).
8. Sélectionner la position MANUAL (manuel) à l'aide de la touche de sélection des Chaînes, (CHΔ) ou (CH∇) (avant/arrière).

9. Appuyer sur la touche de volume (▲) ou (▼) (plus/moins) pour mettre en marche le Préréglage automatique.

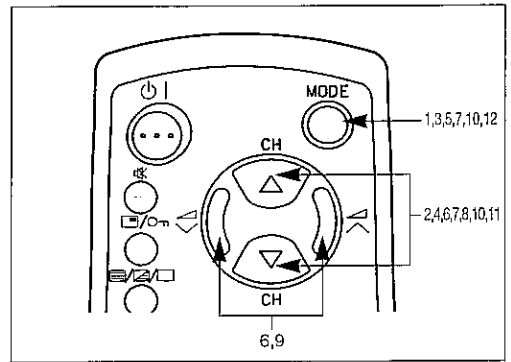
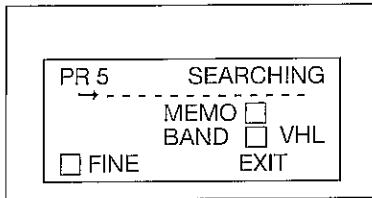

10. Sélectionner MEMO (mise en mémoire) à l'aide de la touche de sélection des Chaînes, (CH▲) ou (CH▼) (avant/arrière) et appuyer sur la touche MODE pour mettre en mémoire.
11. Sélectionner EXIT (sortir) à l'aide de la touche de sélection des Chaînes, (CH▲) ou (CH▼) (avant/arrière).
12. Appuyer sur la touche MODE.

Réglage fin

1. Appuyer sur la touche MODE de la télécommande.
2. Sélectionner <PR> à l'aide de la touche de sélection des Chaînes, (CH▲) ou (CH▼) (avant/arrière).
3. Appuyer sur la touche MODE de la télécommande.
4. Sélectionner MANUAL (manuel) à l'aide de la touche de sélection des Chaînes, (CH▲) ou (CH▼) (avant/arrière).
5. Appuyer sur la touche MODE de la télécommande.

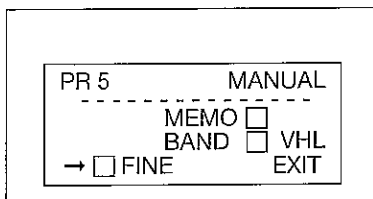

6. Sélectionner FINE (réglage fin) à l'aide de la touche de sélection des Chaînes, (CH▲) ou (CH▼) (avant/arrière).

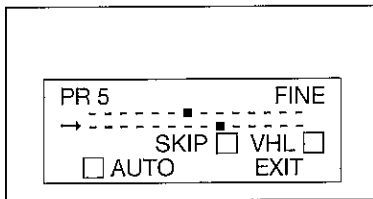
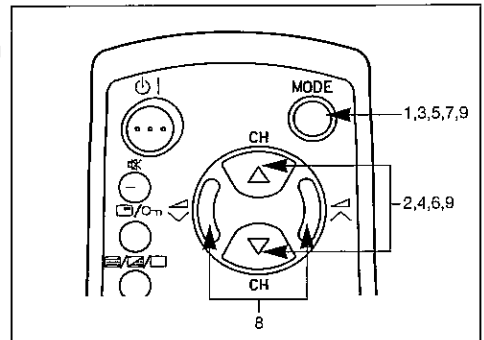

7. Appuyer sur la touche MODE de la télécommande.
8. Réalisez le réglage fin à l'aide de la touche de volume (▲) ou (▼) (plus/moins).

- Une fois effectué le réglage fin, le numéro de la chaîne passera du vert au jaune.

9. Sélectionner EXIT (sortir) à l'aide de la touche de sélection des Chaînes, (CH▲) ou (CH▼) (avant/arrière) et appuyer sur la touche MODE.

Sauts de chaînes

1. Sélectionner le numéro de la chaîne que vous désirez sauter à l'aide de la touche de sélection des Chaînes, (CH▲) ou (CH▼) (avant/arrière) du frontal de la télévision ou de la télécommande.
2. Sélectionner SKIP (saut) à l'aide de la touche de sélection des Chaînes, (CH▲) ou (CH▼) (avant/arrière) comme le montre l'écran ci-après.

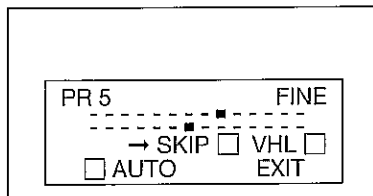

3. Appuyer sur la touche MODE, le numéro de la chaîne passera du vert au rouge.
4. Si vous souhaitez sauter d'autres chaînes, répéter les étapes 1 à 3.
5. Sélectionner EXIT (sortir) à l'aide de la touche de sélection des Chaînes, (CH▲) ou (CH▼) (avant/arrière). et appuyer sur la touche MODE.

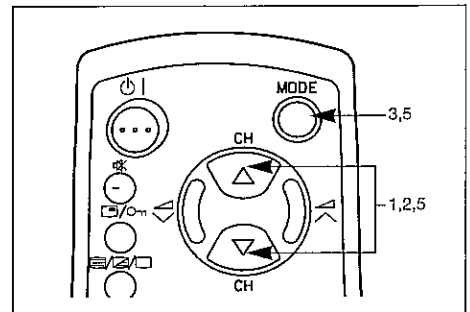

Annulation des sauts de chaînes

1. Appuyer sur la touche +/- pour sélectionner le type d'introduction, à un ou deux caractères.
2. Sélectionner le numéro de la chaîne sautée, affiché en rouge, à l'aide des touches 0~9.
3. Sélectionner SKIP (saut) à l'aide de la touche de sélection des chaînes, (CH▲) ou (CH▼) (avant/arrière), comme le montre l'écran ci-dessus, puis appuyer sur la touche MODE. Le numéro de chaîne affiché passera du rouge au vert.

Réglage de l'image

- Appuyer sur la touche MODE de la télécommande.

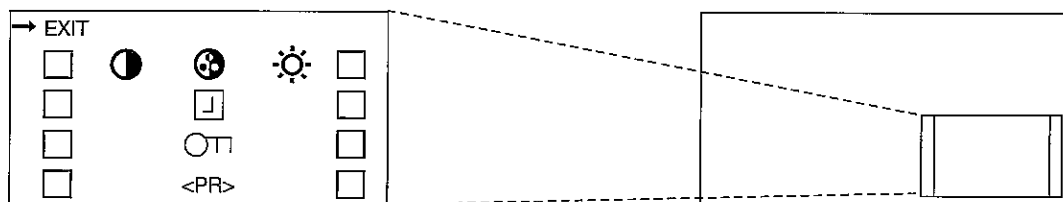

- Sélectionner le menu Image (● ● ● ●) à l'aide de la touche de sélection de chaînes (CHΔ) ou (CH▽) (avant/arrière) puis appuyer sur la touche MODE.

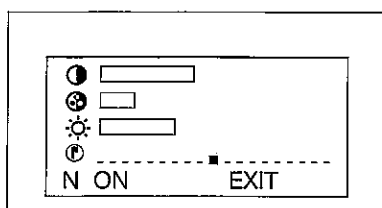

● La touche de sélection de Chaînes, (ChΔ) ou (Ch▽) (avant/arrière) permet de sélectionner le contraste (●), la couleur (●), la luminosité (●) et la définition (●).

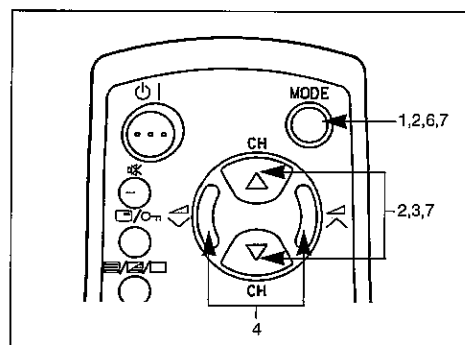

- Sélectionner un paramètre de la liste à l'aide de la touche de sélection de chaînes (CHΔ) ou (CH▽) (avant/arrière).
- Ajuster la qualité de l'image à votre convenance à l'aide de la touche de volume (▲) ou (▼) (plus/moins).
- Pour ajuster les autres paramètres, répéter les étapes 3 et 4.
- En sélectionnant N; il est possible de mettre à zéro les paramètres de l'image programmés par le fabricant. Appuyer sur la touche MODE pour rétablir les paramètres programmés par le fabricant.
- Pour effacer l'écran, sélectionner EXIT (sortir) à l'aide de la touche de sélection de chaînes, (CHΔ) ou (CH▽) (avant/arrière), puis appuyer sur la touche MODE.

Programmation du compteur

- Appuyer sur la touche MODE de la télécommande.
- Sélectionnez TIMER (□) (compteur) à l'aide de la touche de sélection de chaînes, (CHΔ) ou (CH▽) (avant/arrière).
- Appuyer sur la touche MODE de la télécommande.

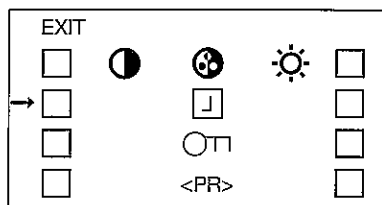

- Sélectionner Sleep timer ou wake-up timer (Programmation arrêt/mise en marche) à l'aide de la touche de sélection de chaînes, (CHΔ) ou (CH▽) (avant/arrière).

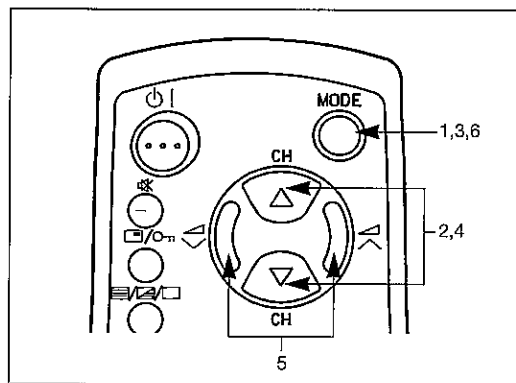
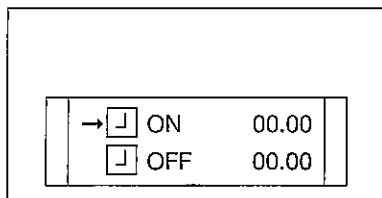

- Sélectionner le temps désiré à l'aide de la touche de volume (▲) ou (▼) (plus/moins) (entre 10 minutes et 12 h. 50 minutes, par intervalles de 10 minutes).
- Appuyer sur la touche MODE.

REMARQUE:

- En cas de coupure de courant, de débranchement de la prise ou d'actionnement de l'interrupteur de la télévision, toutes les données de programmation de l'arrêt ou de la mise en marche s'effacent.
- Si la mise en marche a bien été programmée, le voyant DEL reste allumé en orange lorsque la TV se trouve en position de veille.
- Pour des raisons de sécurité, au cas où il n'y aurait personne à la maison lorsque la télévision se met en marche, celle-ci se déconnecte automatiquement au bout de 120 minutes; pour qu'elle continue à fonctionner, il suffit d'actionner l'une des fonctions de la télécommande.

Sécurité enfants (verrouillage chaîne)

<Utilisation du système>

Si vous installez le téléviseur dans la chambre de vos enfants, ou si ceux-ci restent seuls à la maison, il vous est possible de leur empêcher l'accès à certaines chaînes. (Vos enfants ne pourront pas sélectionner la chaîne que vous avez verrouillée.)

- Appuyer sur la touche MODE de la télécommande et sélectionner le Mode Child Lock (verrouillage enfants) (○Π) à l'aide de la touche de sélection de Chaînes, (CHΔ) ou (CH▽) (avant/arrière).

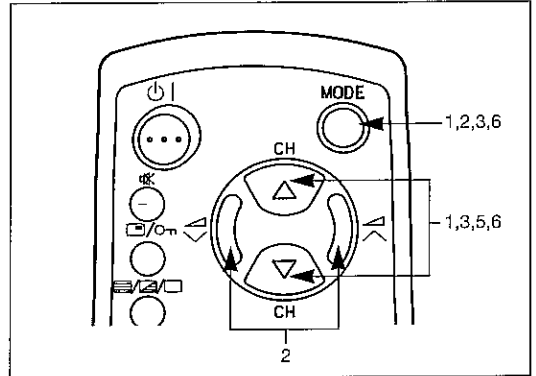
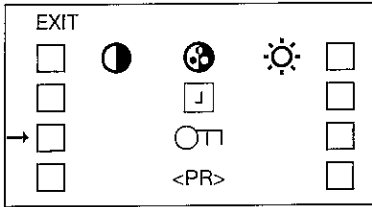

- Appuyer sur la touche MODE et sélectionner la chaîne que vous souhaitez verrouiller à l'aide de la touche de volume (▲/▼) ou (V▲/V▼) (plus/moins). (Vous pouvez également sélectionner la chaîne à l'aide des touches 0~9).

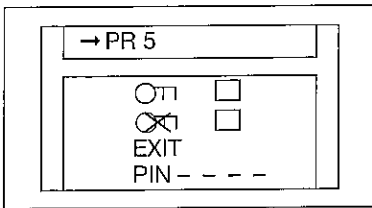

- Activer le Mode Child Lock (verrouillage enfants) (○Π) à l'aide de la touche de sélection de Chaînes, (CHΔ) ou (CH▽) (avant/arrière), puis appuyer sur la touche MODE: le symbole «○Π» s'affichera à l'écran.

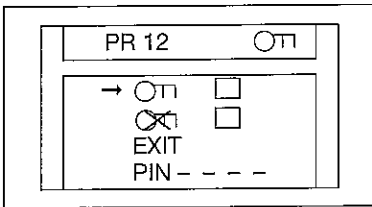

- Pour verrouiller d'autres chaînes, répéter les étapes 2 et 3.
- Le cas échéant, sélectionner le mode PIN input (introduction d'un code) à l'aide de la touche de sélection de Chaînes, (CHΔ) ou (CH▽) (avant/arrière), puis introduisez le numéro de code PIN désiré à l'aide des touches 0~9.

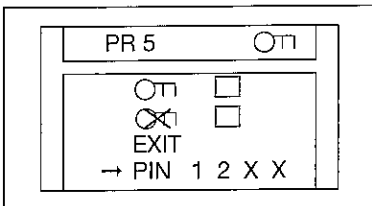

- PIN — — — — signifie qu'aucun code PIN n'a été introduit.
- PIN X X X X signifie qu'un code PIN a été introduit.

- Sélectionner EXIT (sortir) à l'aide de la touche de sélection de Chaînes, (CHΔ) ou (CH▽) (avant/arrière) et appuyer sur la touche MODE.

Remarque: Vous pouvez aussi protéger la prise de Péri-télévision.

REMARQUE:

- Les fonctions de pré-réglage automatique ou manuel de chaîne, ainsi que de réglage fin, sont inactives lorsque l'une des chaînes est verrouillée.
- Lorsque vous sélectionnez une chaîne déjà verrouillée, l'image TV devient bleue et le symbole «○Π» s'affiche à l'écran.
- Si vous appuyez sur la touche d'appel de la télécommande alors qu'une chaîne est verrouillée, le symbole «○Π» et le message PIN apparaissent sur l'écran.

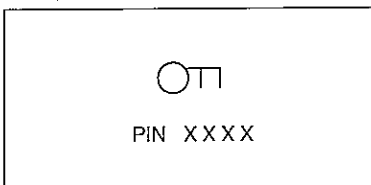

- Si vous n'avez introduit aucun code PIN, seulement le symbole «○Π» apparaît.
- Vous pouvez annuler provisoirement le verrouillage enfants en introduisant le code PIN à l'aide des touches 0~9.

Annulation du verrouillage enfants

1. Appuyer sur la touche MODE et introduire le code PIN à l'aide des touches 0-9 de la télécommande.

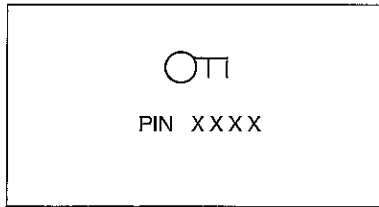

Si le code PIN est correct, le message «OK» clignote à l'écran pendant 3 secondes.
*Si vous introduisez un code PIN incorrect, l'écran affiche le texte «NO OK» et revient au mode TV.

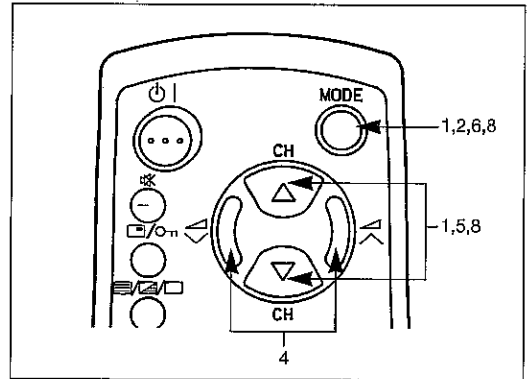

2. Appuyer sur la touche MODE de la télécommande et sélectionner le Mode Child Lock (verrouillage enfants) (OΠ) à l'aide de la touche de sélection de chaînes, (CHΔ) ou (CH▽) (avant/arrière).

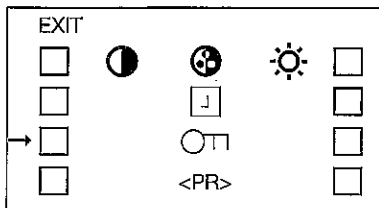

3. Appuyer sur la touche MODE et introduire le code PIN.



4. Sélectionner la chaîne que vous souhaitez déverrouiller à l'aide de la touche de volume (Λ/∇) ou (V/∇) (plus/moins).

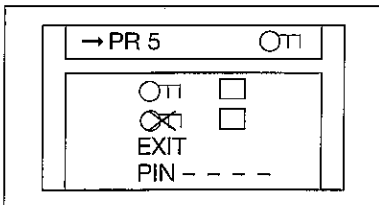

5. Sélectionner le mode Child Lock OFF (verrouillage enfants désactivée) à l'aide de la touche de sélection de chaînes, (CHΔ) ou (CH▽) (avant/arrière).

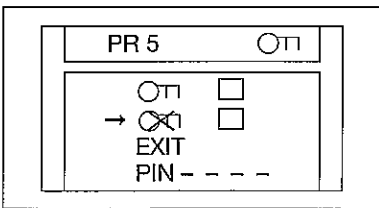

6. Appuyer sur la touche MODE. Le symbole «(OΠ)» disparaîtra de l'écran.

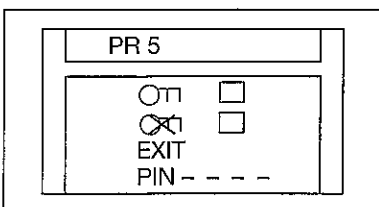

7. Pour déverrouiller d'autres chaînes, répéter les étapes 4~6.

8. Sélectionner EXIT (sortir) à l'aide de la touche de sélection de chaînes, (CHΔ) ou (CH▽) (avant/arrière) et appuyer sur la touche MODE.

N'oubliez pas votre PIN (Numéro d'Identification personnel), si non appelez le service de réparation.

Mode VIDEOTEX



a. - Information sur le Vidéotex

Le Vidéotex est un service d'information dont le format est celui d'une revue qui est émis par certains canaux de télévision en plus de leurs émissions régulières. Votre téléviseur reçoit les signaux de Vidéotex spéciaux émis par le canal de télévision, procède au traitement de cette information et l'affichage à l'écran sous forme graphique. Les nouvelles, le bulletin météorologique, les sports, les cotes de la bourse, les programmes de télévision et des sous-titres destinés aux sourds constituent une partie des nombreux services disponibles à travers le Vidéotex.

L'information contenue dans le Vidéotex est organisée de manière très similaire à celle d'une revue, c'est-à-dire en pages et en sous-pages. L'unité de base de l'information affichée est la page. Une sous-page est une page individuelle d'une série de pages constituant un tout.

La commande à distance permet de contrôler la réception du Vidéotex. Voir la description des fonctions des touches correspondant au Vidéotex.

b. - Fonctionnement de base

Sélectionner le canal de télévision qui émet le programme de Vidéotex désiré. Appuyer ensuite sur la touche  pour sélectionner le mode Vidéotex. Pour sélectionner un numéro de page, introduire les trois chiffres de son numéro au moyen des touches 0-9 (on peut également utiliser les touches Canal V/).



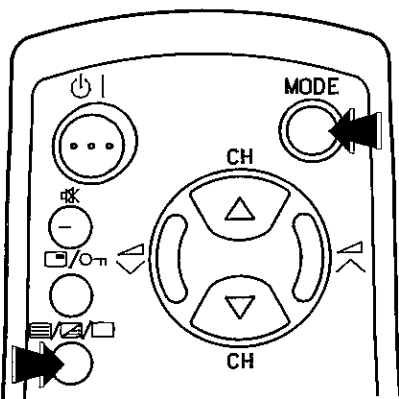



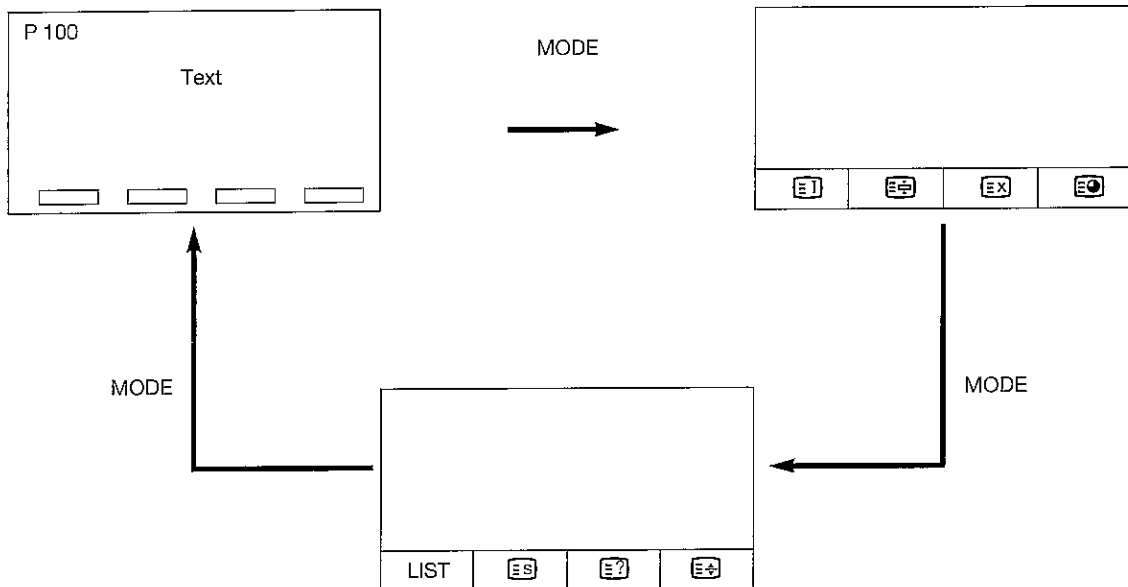

(Appuyer sur la touche image -TV- pour retourner au mode télévision normal.)



Choisir un Mode Télétexte à l'aide de la touche Mode.



Menu Télétex

INDEX		Pour accéder directement à la page 100 (page d'index standard pour tous les télétextes), appuyer sur la touche index (ROUGE).
HOLD (bloquer)		Pour bloquer une page Télétex à l'écran, appuyer sur la touche Hold (bloquer) (VERTE). Pour annuler le mode Hold (bloquer), appuyer à nouveau sur cette touche.
CANCEL (annuler)		Cette touche permet d'annuler l'information Télétex et de rétablir l'image TV. Dans cette position, la chaîne TV ne peut pas être changée, car le téléviseur est en mode Teletext/Cancelled (Télétex annulé). Lorsque l'information télétex change, le numéro de page, l'heure ou toute autre indication concernant des pages spéciales apparaît à l'écran. Pour faire apparaître à nouveau la page télétex en entier, appuyer sur la touche Teletext/Mix (Télétex/mixte).
SUB PAGE (page cachée)		Lorsqu'une page Télétex sélectionnée contient des pages cachées ou des pages chronométrées, celles-ci peuvent être visualisées de la façon suivante: 1. Appuyer sur la touche Clock (horloge), pour faire apparaître P x x x/----   . 2. Introduire les 4 caractères correspondant à la page cachée désirée ou appuyer sur la touche rouge (-)/verte (+). 3. Attendre l'apparition de la page. REMARQUE: En cas de pages chronométrés, les 4 caractères correspondent à l'heure (heures et minutes) d'apparition de la page.
LIST (liste)	LIST	Changer le système LIST → FLOF ou TOP.
STORE (mémoriser)		Appuyer sur la touche store (mémoriser) pour mettre en mémoire le numéro de page en mode LIST.
REVEAL (découvrir)		Appuyer sur cette touche pour accéder à une information cachée, comme par exemple la réponse à un jeu-concours. Appuyer une deuxième fois sur cette touche pour dissimuler à nouveau l'information.
HALF (moitié)		A chaque fois que l'on appuie sur cette touche, la moitié supérieure/inférieure de la page télétex est agrandie et s'affiche à l'écran.

c. - Sélection d'une page au moyen des touches de couleur:

- Ce téléviseur identifie automatiquement le système de Vidéotex émis (TOP/FLOF).
- Pour TOP et FLOF, l'information nécessaire pour la sélection des pages au moyen des touches de couleur apparaît à la partie inférieure de l'écran du Vidéotex; par exemple:

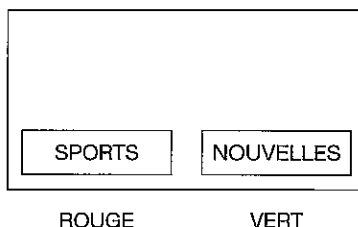

- Si l'utilisateur appuie sur la touche ROUGE, la page des sports est affichée.
- Si l'utilisateur appuie sur la touche VERTE, la page des nouvelles est affichée.

Comment utiliser la mémoire de pages (Pour le mode LIST)

Ce téléviseur dispose de 40 mémoires de numéros de pages de Vidéotex permettant une récupération rapide de l'information. Les positions de programme 1-9 permettent de stocker en mémoire 4 numéros de page de Vidéotex dans chaque position soit 36 pages au total. Dans les positions de programmes 10-39, on ne peut stocker qu'un programme avec 4 numéros de pages. Si on essaie de stocker plus de 4 numéros de pages dans une position de programme comprise entre 10 et 39, les numéros de pages précédemment mémorisés seront effacés.

Sélectionner le numéro de canal dans lequel on désire stocker les numéros de pages du Vidéotex.

1. Appuyer sur la touche TEXTE/MÉLANGE pour introduire le mode Vidéotex.
2. Si le système Télétex est TOP ou FLOF, sélectionner LIST (liste) sur le Menu Text (Texte).
3. Appuyer sur la touche de couleur dans laquelle on désire stocker le numéro de page.
4. Introduire le numéro de page du Vidéotex au moyen des touches 0-9 (introduire trois chiffres) ou au moyen du sélecteur de canal (V/Λ).
5. Répéter les opérations 2-3 jusqu'à ce que tous les numéros de pages désirés aient été introduits.
6. Appuyer sur la touche Store (mémoriser) dans le menu Text (texte) pour mémoriser les numéros de page, le cas échéant.

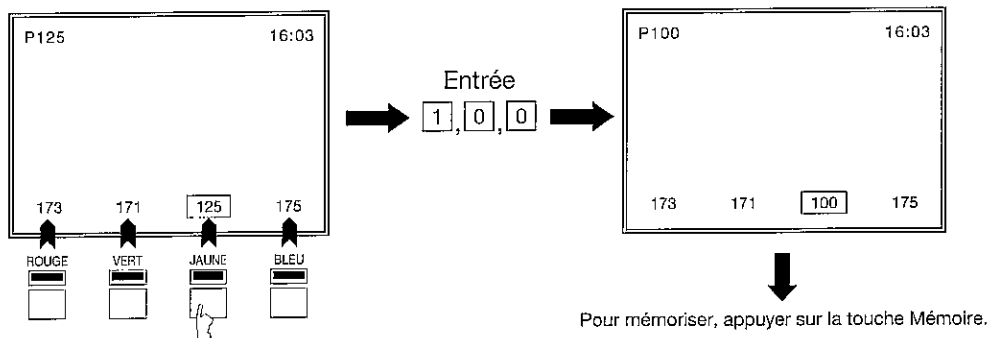

d. - Sélection rapide d'une page

Sélectionner le programme correspondant au canal désiré.

Appuyer une fois sur la touche pour entrer en mode Vidéotex. Pour récupérer le numéro de page affiché en couleur, appuyer tout simplement sur la touche de couleur correspondante.

e. - Touche 0-9

Introduire le numéro de la page désirée à l'aide des touches 0-9 (pour sélectionner la page 100, appuyer sur 1, 0, 0).

f. - Sélecteur de page (V CH Λ)

On peut sélectionner les numéros de pages l'une après l'autre en appuyant sur les touches V/Λ (touches de sélection des canaux en mode télévision).

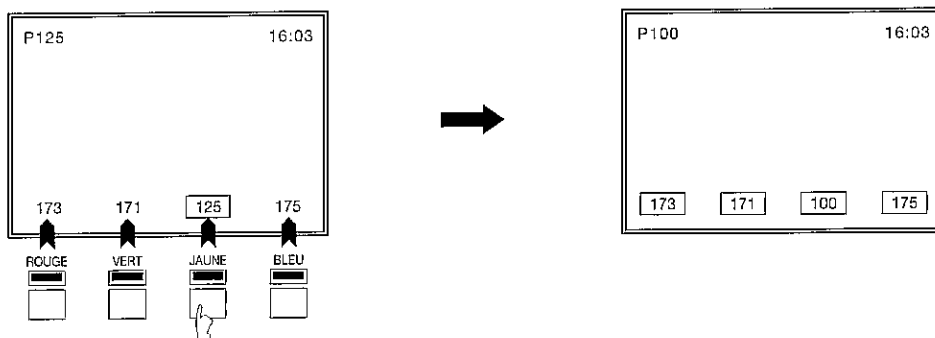

Appel/verrouillage enfants

g. - L'horloge du texte est activée par la touche /OTΠ



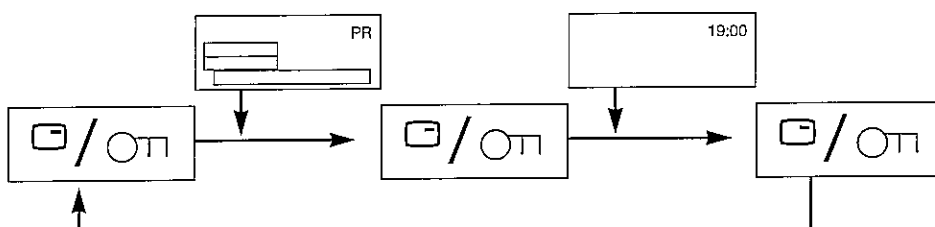



- a) Appuyer sur cette touche une première fois pour faire apparaître le numéro de chaîne à l'écran (et les heures d'arrêt et de mise en marche, si elles ont été activées).
- b) Appuyer sur cette touche une deuxième fois pour faire apparaître l'horloge du texte en haut à droite de l'écran.
- c) Appuyer une nouvelle fois sur cette touche pour que le téléviseur revienne en mode normal.

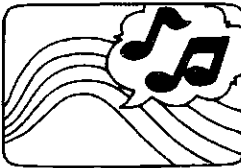

Avant de faire appel à un technicien

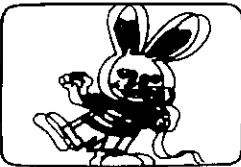
Les conditions suivantes ne dénotent pas toujours un défaut de fonctionnement. Procéder aux vérifications indiquées ci-dessous avant de faire appel à un technicien.

S'il n'est pas possible de corriger le défaut en utilisant ce guide de dépannage, retirez la fiche de la prise secteur et appelez le service de réparation.

Problèmes		Points à vérifier
Pas de son Pas d'image		<ul style="list-style-type: none"> • Vérifiez si la fiche est bien branchée dans la prise secteur.
Pas d'image		<ul style="list-style-type: none"> • Assurez-vous que la commande de luminosité n'est pas réglée au minimum.
Parasites excessifs. Mauvaise qualité d'image		<ul style="list-style-type: none"> • Vérifiez si le câble d'antenne n'est pas débranché ou court-circuité.
Echo		<ul style="list-style-type: none"> • L'écho résulte d'ondes réfléchies, créées par les montagnes, les bâtiments élevés ou les arbres situés à proximité. Essayez de changer la direction ou la hauteur de l'antenne.
Image parasitée		<ul style="list-style-type: none"> • Le téléviseur reçoit probablement des parasites produits par des automobiles, des camions ou des enseignes au néon. Installez l'antenne aussi loin que possible des routes ou des enseignes lumineuses.
Image rayée		<ul style="list-style-type: none"> • Les rayures sur l'image sont dues à des interférences entre stations ou téléviseurs voisins. Il est possible de réduire les interférences, dans une certaine mesure, en réglant la direction ou la hauteur de l'antenne. (Si vous utilisez un câble d'antenne à deux conducteurs, le remplacer par un câble coaxial.)
Perte du code secret (verrouillage enfants)		<ul style="list-style-type: none"> • Faire appel au service après-vente.

Conseils supplémentaires

Ventilation

Lors de l'installation du téléviseur, prévoir un espace suffisant pour les orifices de ventilation des panneaux arrière et inférieur. Ne pas placer le téléviseur sur une surface molle comme un coussin, des rembourrages en éponge ou en mousse plastique, qui pourraient gêner les orifices de ventilation. La grille de ventilation située en haut du panneau arrière ne doit en aucun cas être obstruée. Ne pas placer l'appareil à proximité d'un radiateur ou d'un appareil de chauffage.

REMARQUE: Branchement de l'antenne

Câble coaxial de 75 ohms: Brancher le câble de l'antenne à la nouvelle prise standard DIN 45325 (CEI 169-2) et brancher directement dans la prise à l'arrière du téléviseur.

Fjärrkontroll

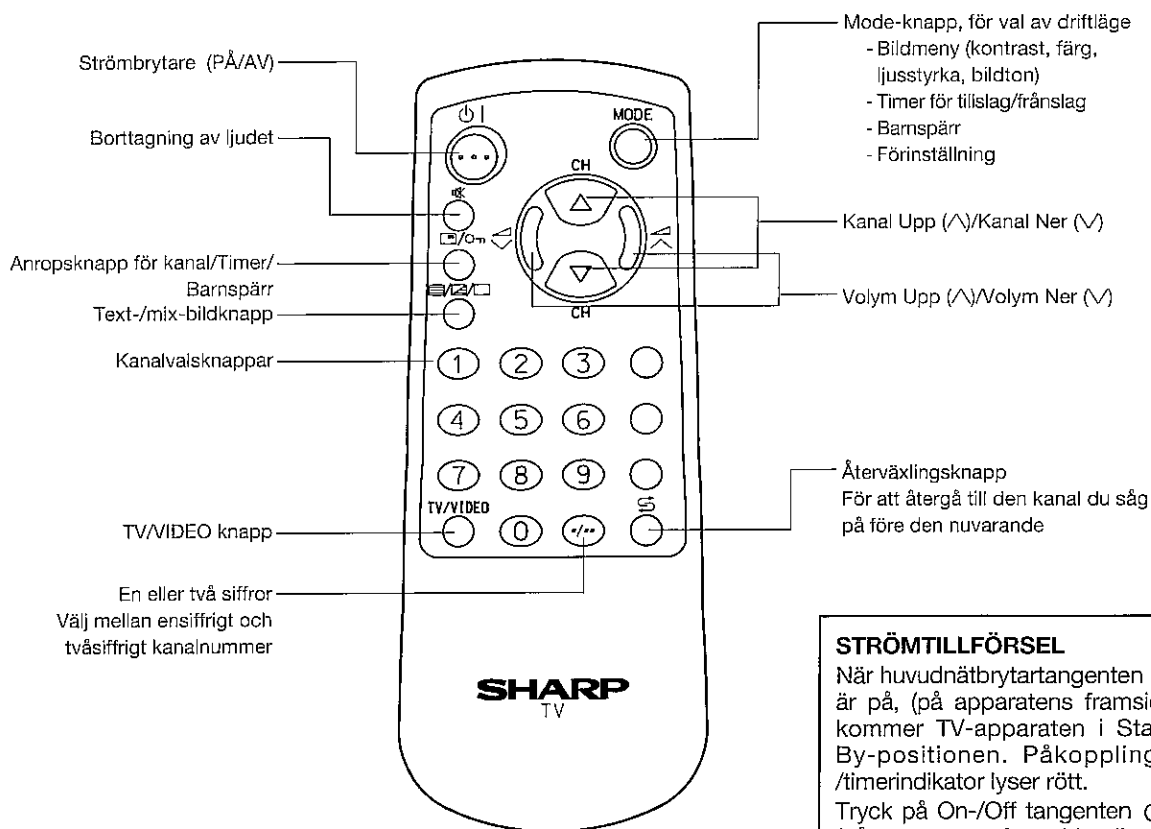

STRÖMTILLFÖRSEL

När huvudnätbrytartangenten $\circ |$ är på, (på apparatens framsida) kommer TV-apparaten i Stand By-positionen. Påkopplings-/timerindikator lyser rött.

Tryck på On-/Off tangenten $\circ |$ (på apparatens framsida eller på fjärrkontrollen). På-och timerindikatorn ändras från rött till grönt och bilden syns på skärmen.

Batteri Installation, fjärrkontroll

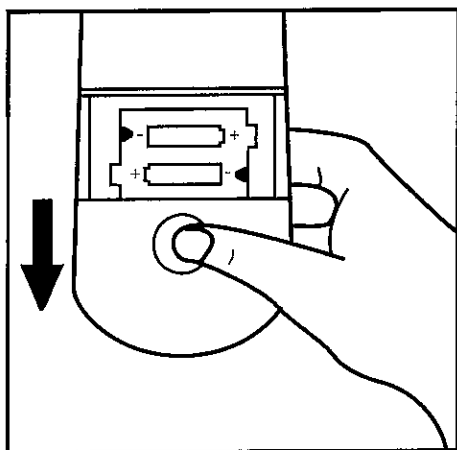

Batteriernas isättning

1. Ta bort locket och lägg i två «AAA» eller «AM4» batterier så som visas på bilden.
2. Lägg de positiva och negativa terminalerna på batterierna så som visas på bilden.

Antennanslutningar

Antenn

- För en bra mottagning är kraven på antennanslutningar större för färg än svart-vitt TV-apparater. Av anledning rekommenderas användning av en centralantenn utav hög kvalitet.

ANSLUTNING AV CENTRALANTENNEN

- Koppla centralantennens kontakten till anslutning på koaxialkabeln, på apparatens baksida.

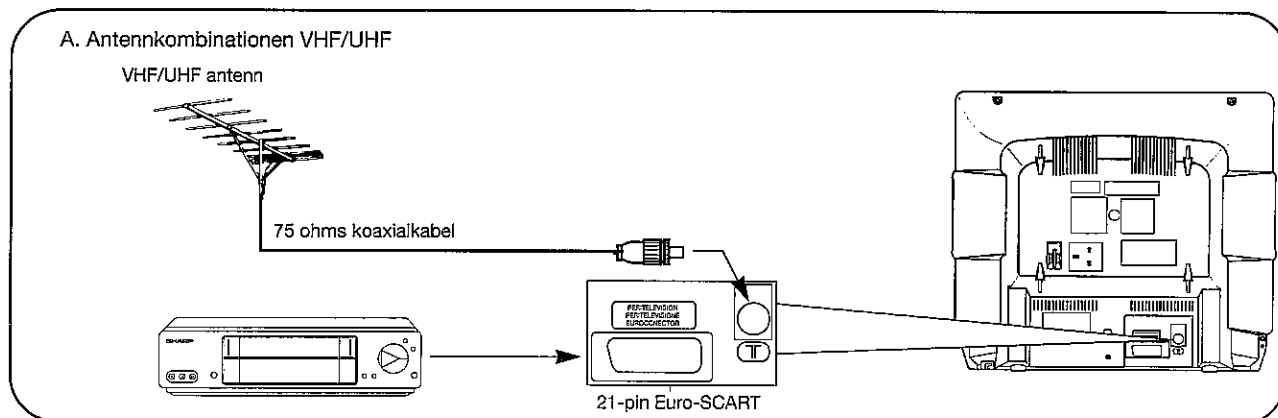

Typiska VCR-anslutningar

Typisk påkoppling (VCR och TV) genom 21-pin Euro-SCART.
Videobandspelarens bruksanvisning för närmare beskrivning.

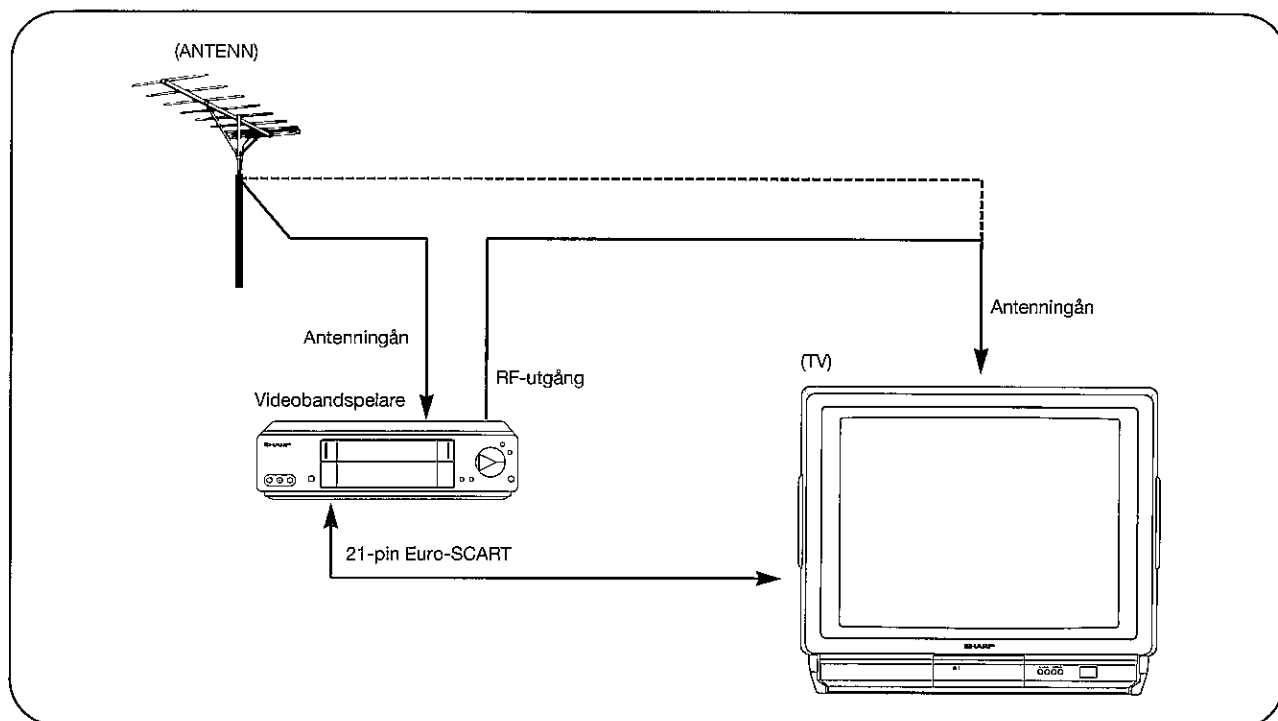

Normalanslutningar för videobandspelare (forts)

- Du kan njuta av AV-underhållning om du ansluter SCART-uttaget.
Tryck på knappen TV/Video på fjärrkontrollen när du vill välja SCART-läge («SCART» visas på skärmen).

Automatisk kanalinställning

1. Tryck på fjärrkontrollens MODE-knapp.

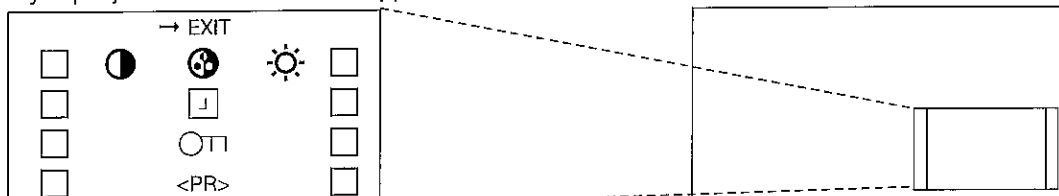

2. Tryck på Kanal Upp (CHΔ) eller Kanal Ner (CH∇) för att välja <PR>.

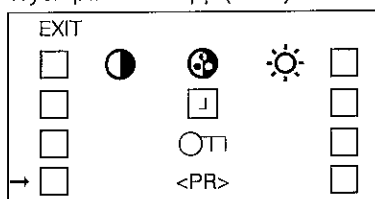

3. Tryck på fjärrkontrollens MODE-knapp.

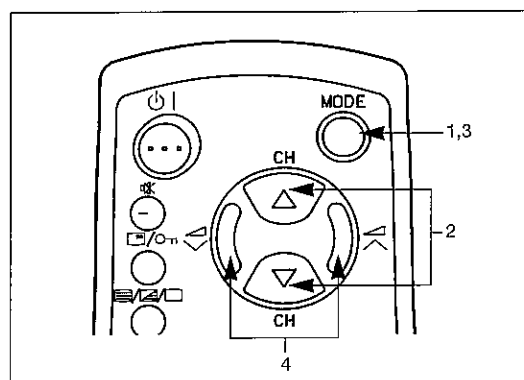
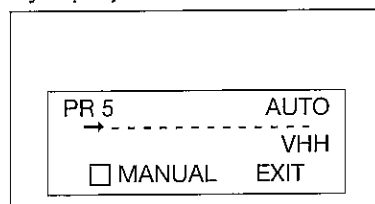

4. Tryck på Volym Upp (∧) eller Volym Ner (∇) på fjärrkontrollen för att starta förvalsrutinen.

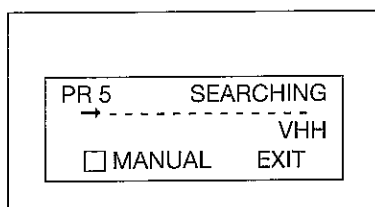

OBS

- För att avsluta förval den automatiska kanalinställningen trycker du på fjärrkontrollens MODE-knapp.

Manuell förinställning av kanaler

1. Tryck på fjärrkontrollens MODE-knapp.
2. Tryck på Kanal Upp (CHΔ) eller Kanal Ner (CH∇) för att välja <PR>.
3. Tryck på fjärrkontrollens MODE-knapp.
4. Tryck på Kanal Upp (CHΔ) eller Kanal Ner (CH∇) för att välja MANUAL.
5. Tryck på fjärrkontrollens MODE-knapp.
6. Tryck på Kanal Upp (CHΔ) eller Kanal Ner (CH∇) för att välja <PR> och välj sedan önskat kanalnummer (1~39) med antingen Volym Upp (∧) eller Volym Ner (∇) eller med sifferknapparna 0~9.
7. Tryck på knappen Kanal Upp (CHΔ) eller Kanal Ner (CH∇) när du vill välja band och tryck på knappen MODE när du vill byta band (VHL→VHH→UHF).
8. Tryck på Kanal Upp (CHΔ) eller Kanal Ner (CH∇) för att välja MANUAL.

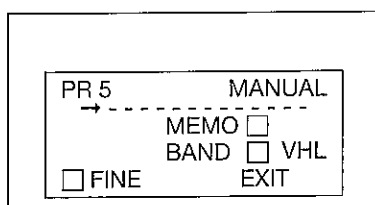

- Tryck på Volym Upp (▲) eller Volym Ner (▼) för att starta förinställningsrutinen.

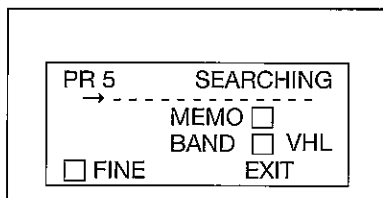

- Tryck på Kanal Upp (CH▲) eller Kanal Ner (CH▼) för att välja MEMO, och tryck sedan på MODE för att lägga in i minnet.
- Tryck på Kanal Upp (CH▲) eller Kanal Ner (CH▼) för att välja EXIT.
- Tryck sedan på MODE.

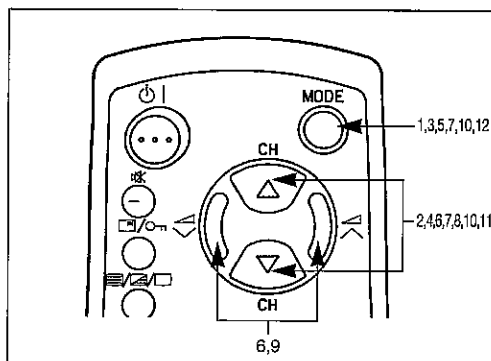

Fininställning

- Tryck på fjärrkontrollens MODE-knapp.
- Tryck på Kanal Upp (CH▲) eller Kanal Ner (CH▼) för att välja <PR>.
- Tryck på fjärrkontrollens MODE-knapp.
- Tryck på Kanal Upp (CH▲) eller Kanal Ner (CH▼) för att välja MANUAL.
- Tryck på fjärrkontrollens MODE-knapp.
- Tryck på Kanal Upp (CH▲) eller Kanal Ner (CH▼) för att välja FINE.

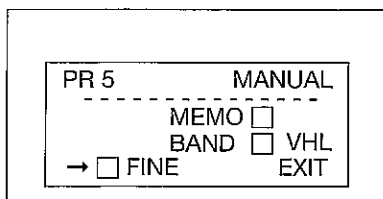

- Tryck på fjärrkontrollens MODE-knapp.
- Tryck på Volym Upp (▲) eller Volym Ner (▼) för att starta fininställningsrutinen.

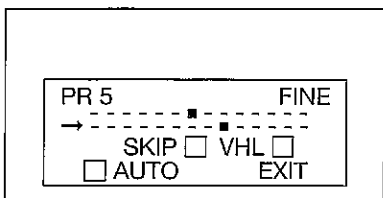
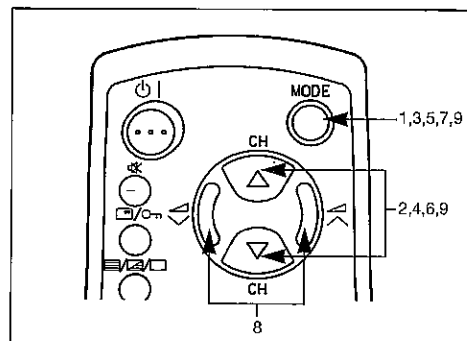

- När fininställningen är klar ändras kanalnumret från grönt till gult.

- Tryck på Kanal Upp (CH▲) eller Kanal Ner (CH▼) för att välja EXIT, och tryck sedan på MODE.

Hoppa över kanaler

- Välj det kanalnummer du vill hoppa över med hjälp av Kanal Upp (CH▲) eller Kanal Ner (CH▼) på antingen TV:n eller fjärrkontrollen.
- Tryck på Kanal Upp (CH▲) eller Kanal Ner (CH▼) för att välja SKIP (se bilden nedan).

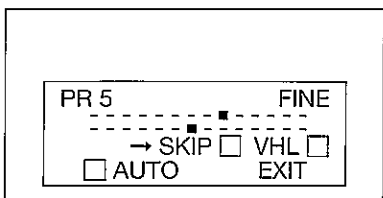

- Tryck på MODE-knappen. Kanalnumret ändras från grönt till rött.
- Upprepa stegen 1~3 om du vill hoppa över fler kanaler.
- Tryck på Kanal Upp (CH▲) eller Kanal Ner (CH▼) för att välja EXIT, och tryck sedan på MODE.

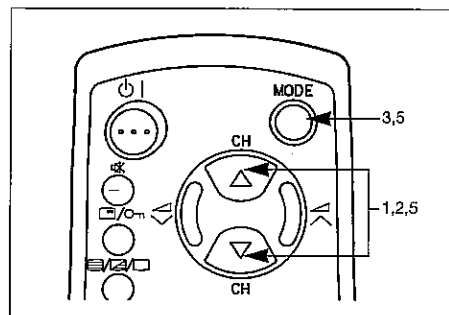

Aterställning av överhoppade kanaler

- Tryck på +/- för att välja en- eller tvåsiffrigt kanalnummer.
- Tryck in numret för en överhoppad kanal, som visas med rött, med hjälp av sifferknapparna 0~9.
- Tryck på Kanal Upp (CH▲) eller Kanal Ner (CH▼) för att välja SKIP och tryck sedan på MODE. Det kanalnummer som visas ändras från rött till grönt.

Bildinställning

- Tryck på fjärrkontrollens MODE-knapp.

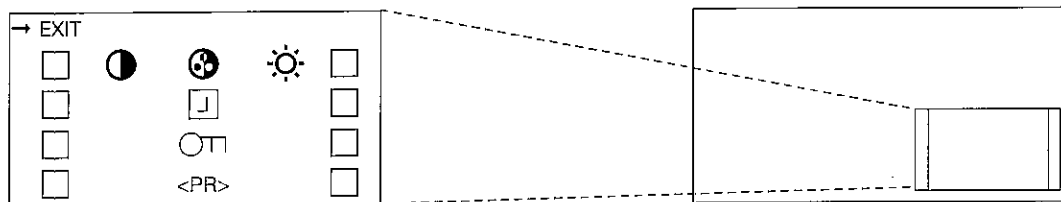

- Tryck på Kanal Upp (CH Δ) eller Kanal Ner (CH ∇) för att välja bildmenyn (☉ ☉ ☉), och tryck sedan på MODE.

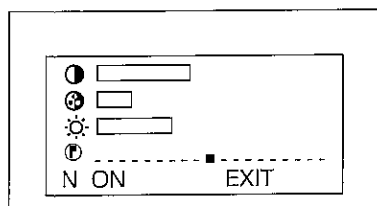

- Du kan välja mellan kontrast (☉), färg (☉), ljusstyrka (☉) och bildton (☉) med hjälp av Kanal Upp (Ch Δ) och Kanal Ner (Ch ∇).

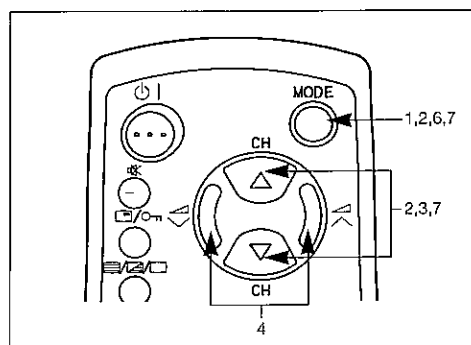

- Välj en parameter i listan genom att trycka på Kanal Upp (CH Δ) eller Kanal Ner (CH ∇).
- Ställ in bildkvaliteten efter önskemål med hjälp av Volym Upp (\wedge \blacktriangleleft) eller Volym Ner (\vee \blacktriangleright).
- Upprepa stegen 3 och 4 för ändring av andra parametrar.
- Genom att välja N kan du ställa tillbaka bildparametrarna till fabriksinställningarna. Tryck på knappen MODE för att återställa fabriksinställningen (N ON).
- Du kan ta bort det som visas på skärmen genom att välja EXIT med hjälp av Kanal Upp (CH Δ) eller Kanal Ner (CH ∇), och sedan trycka på MODE.

Timerinställning

- Tryck på fjärrkontrollens MODE-knapp.
- Tryck på Kanal Upp (CH Δ) eller Kanal Ner (CH ∇) för att välja TIMER (☐).
- Tryck på fjärrkontrollens MODE-knapp.

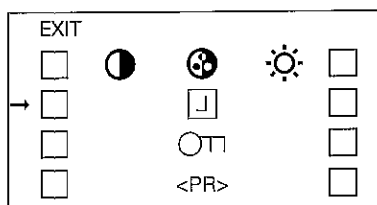

- Tryck på Kanal Upp (CH Δ) eller Kanal Ner (CH ∇) för att välja frånslag (OFF) eller tillslag (ON).

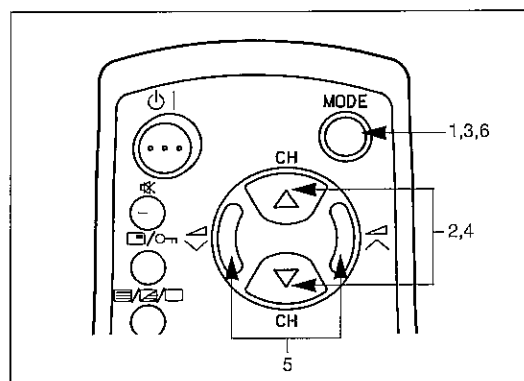
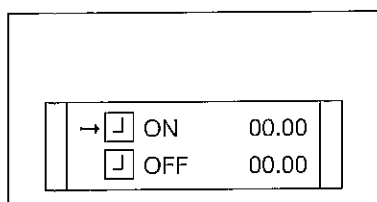

- Välj önskad tidsperiod med hjälp av Volym Upp (\wedge \blacktriangleleft) eller Volym Ner (\vee \blacktriangleright) (Från 10 minuter till 12 timmar och 50 minuter, i steg om 10 minuter).
- Tryck på MODE-knappen.

OBS:

- Timerns från- och tillslagsdata kommer att försvinna om det blir strömavbrott, om nätsladden ur eller om TV:n slås av.
- När TV:n står i beredskapsläget lyser lysdioden med ORANGE färg om tillslagsfunktionen är aktiverad.
- Som en säkerhetsåtgärd, för den händelse ingen skulle vara hemma när TV:n slår på automatisk, kommer den att slås av 120 minuter. Tryck på valtri knapp på fjärrkontrollen om du inte vill at den skall stängas av.

Barnspärr

<Hur detta system används>

Om du placerar TV:n i barnens rum, eller om du lämnar barnen ensamma hemma, kan du spärra vissa kanaler (Barnen kan då inte välja de spärrade kanalerna).

1. Tryck på fjärrkontrollens MODE-knapp, och välj sedan barnspärrning (○Π) med hjälp av Kanal Upp (CHΔ) eller Kanal Ner (CH▽).

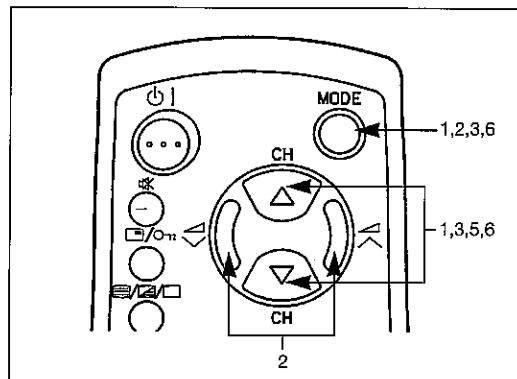
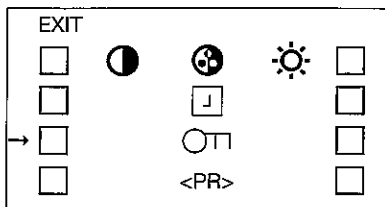

2. Tryck på MODE-knappen, och välj sedan den kanal du vill spärra med hjälp av Volym Upp (▲) eller Volym Ner (▼). (Du kan även välja kanalen med sifferknapparna 0~9).

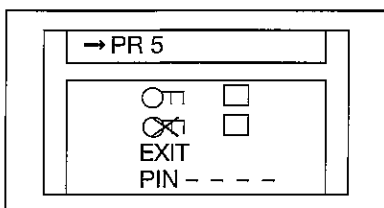

3. Tryck på Kanal Upp (CHΔ) eller Kanal Ner (CH▽) för att slå barnspärrfunktionen (○Π), och tryck sedan på MODE (○Π) visas i rutan.

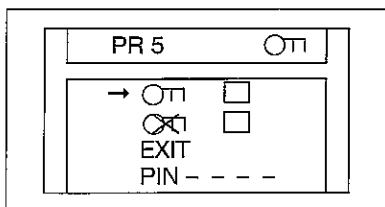

4. Upprepa stegen 2 och 3 om du vill spärra ytterligare kanaler.
5. Om du vill använda ett kodnummer väljer du alternativt PIN med hjälp av Kanal Upp (CHΔ) eller Kanal Ner (CH▽), och skriver sedan in valfritt kodnummer med hjälp av sifferknapparna 0~9.

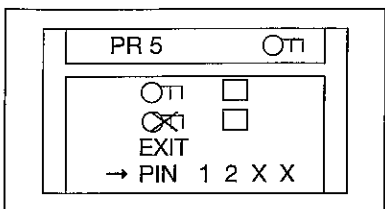

- PIN — — — — anger att inget kodnummer har skrivits in.
- PIN X X X X anger att ett kodnummer har skrivits in.

6. Tryck på Kanal Upp (CHΔ) eller Kanal Ner (CH▽) för att välja EXIT, och tryck sedan på MODE.

OBS: Du kan också låsa SCART anslutningen.

OBS:

1. Funktionerna automatisk kanalförinställning, manuell kanalförinställning och fininställning fungerar inte när någon kanal är spärrad.
2. När du väljer en spärrad kanal blir TV-rutan helt blå och «○Π» visas i rutan.
3. Om du trycker på fjärrkontrollens anropsknapp (□/○Π) när någon kanal är spärrad, visas ○Π och kodnummermeddelandet i rutan.

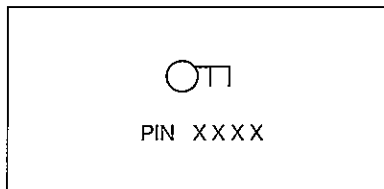

- Om du inte skrev in något kodnummer visas bara «○Π».
- Du kan gå ur barnspärran tillfälligt genom att skriva in kodnumret med hjälp av sifferknapparna 0~9.

Upphäva barnspärr

1. Tryck på MODE-knappen, och skriv sedan in kodnumret med hjälp av fjärrkontrollens sifferknappar 0~9.

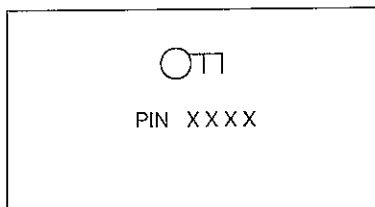

Om det inskrivna kodnumret är korrekt blinkar «OK» i rutan i tre sekunder. (Om du skriver in fel kodnummer visas «NO OK» i rutan och TV:n återgår till visningsläget).

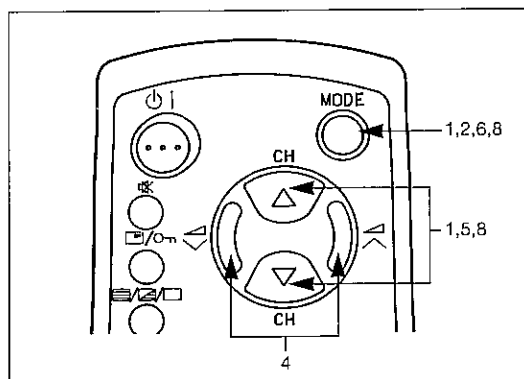

2. Tryck på fjärrkontrollen MODE-knapp, och välj sedan barnspärning (○⊏) med hjälp av Kanal Upp (CHΔ) eller Kanal Ner (CH∇).

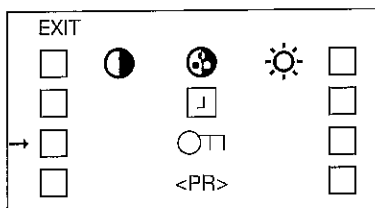

3. Tryck sedan på MODE (LÄGE)-knappen och skriv in PIN-koden.

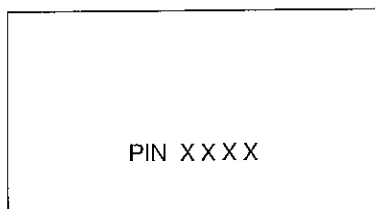

4. Tryck på Volym UPP (∧) eller Volym Ner (∨) för att välja den kanal som du inte längre vill ha spärrad.

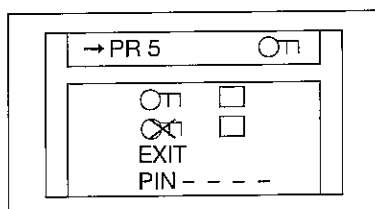

5. Tryck på Kanal Upp (CHΔ) eller Kanal Ner (CH∇) för att välja alternativet OFF.

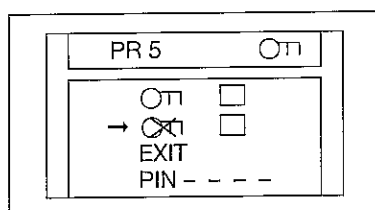

6. Tryck på MODE-knappen. «(○⊏)» indikeringen i rutan försvinner.

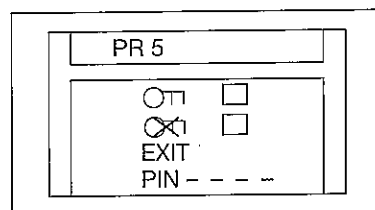

7. Upprepa stegen 4-6 om du vill ta bort spärren för ytterligare kanaler.
8. Tryck på Kanal Upp (CHΔ) eller Kanal Ner (CH∇) för att välja EXIT, och tryck sedan på MODE.

Glöm inte ditt kodnummer (PIN). Om du gör det kontakta service.

TELETEXT Mode

a. - Vad är Teletext?

Teletext är en informationservice uplagd som en tidning, som många TV-kanaler erbjuder förutom vanlig sändning. Ens apparat tar emot speciella teletextsignaler som sänds genom en TV-kanal. Apparaten behandlar informationen och visar den grafiskt på bildskärmen.

Information om nyheter, väder, och sport, oljepriser, programupplysning och underrubriker för döva, är bland de många tjänster tillgängliga genom Teletext.

Informationen på teletexten är uplagd väldigt lik en tidning: enligt sidor och undersidor. Den grundläggande informationsenheten som visas är «sidan». Undersidan är endast en sida a en serie sidor.

Teletextmottagning kontrolleras genom fjärrkontrollen. Titta på den korrekta beskrivning på tangenter i förhållande till teletextfunktioner.

b. - Grundläggande funktioner

Välj en TV-kanal som sänder ett program på teletext som ni skulle vilja se. Tryck sedan på // tangenten för val av Teletextpositionen.

Inställ de tre siffror genom tangenterna 0-9 för att kunna välja ett sidonummer. (Tangenterna Ch V/∧ kan också användas).



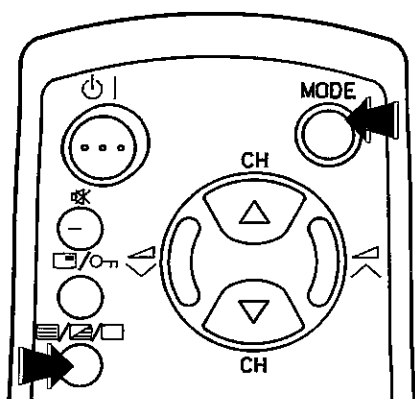



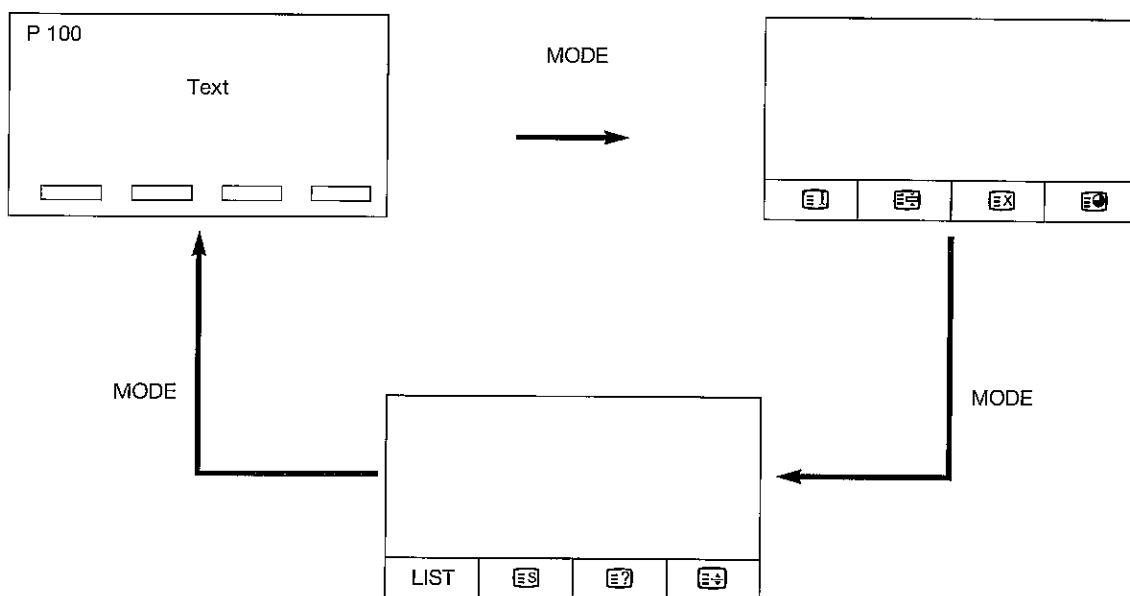

(Tryck på bildtangenten (TV) för att gå tillbaka til normal TV-sändning.)



Välj ett text-AV alternativ med lägersknappen.



TELETEXT-TV-MENY

INDEX (Index)		Du kan gå direkt till sidan 100 (som är en gemensam indexsida för de olika text-TV-systemen) med hjälp av Index knappen (RÖD):
HOLD (Lås)		Du kan frysa valfri text-TV-sida genom att trycka på låsningknappen (GRÖN). Tryck på knappen igen så att HOLD (LÅS) LÅGET deaktiveras.
CANCEL (Annullera)		Med denna knapp tar du bort text-TV-information och återgår till den vanliga TV-bilden. I detta läge Teletext/Cancelled - (text-TV/annullerat) - kan du inte byta TV-program. När text-TV-informationen förändras kommer sidnumret, tidsindikeringen upptill, eller någon annan indikering avseende specialsidor, att ändras i rutan. För att gå ur detta läge trycker du på knapp Teletext/Mix (text-TV/mix). Hela text-TV-sidan visas då.
SUB PAGE (Undersida)		När en text-TV-sida har dolda undersidor eller tidsinställda sidor, kan du ta fram dessa på följande sätt: 1. Tryck på knapp Clock (Clock). I rutan visas P x x x/----   2. Skriv in de fyra siffror som anger den önskade undersidan, eller tryck på röd (-)/grön (+) knapp. 3. Vänta tills sidan visas. OBS: När det gäller tidsinställda sidor anger de fyra siffrorna tiden (timmar och minuter) för visning av sidan ifråga.
LIST	LIST	Byt system. LIST → FLOF eller TOP.
STORE (Lagra)		Tryck på denna knapp för att lägga in sidnumret i minnet, i LIST-läget.
REVEAL (Visa dold)		Tryck på denna knapp för att ta fram dold information, t ex svaret på en gåta. Tryck en gång till för att åter dölja informationen.
HALF (Halva)		När du trycker på denna knapp förstoras först den övre och sedan den undre halvan av text-TV-sidan i rutan.

c. - Hur man väljer en sida genom färgtangenterna:

- Den här TV-apparaten identifierar automatisk den Teletextsystem som sänds ut (TOP/FLOF).
- För TOP och FLOF, visas i nedre delen av bildskärmen på Teletexten, information för val utav sidor genom färgtangenterna. Till ex.

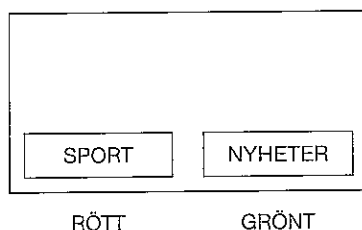

- Om innehavaren trycker på RÖTT går man till sportsidan.
- Om innehavaren trycker på GRÖNT går man till nyhetssidan.

Hur man använder sidominnet (För val av LIST)

Er TV-apparat har 40 sidor teletextminne på Teletext för snabb hämtning av information.

På programpositioner 1-9 kan man lagra 4 teletextsidor i varje position.

Totalt: 36 sidor.

På programpositioner 10-39, kan endast lagras ett program med 4 sidonummer.

Vill ni lagra mer än fyra sidor på en programposition mellan 10-39, raderas sidonumren som lagrats innan.

Val utav kanalnummer där Ni vill lagra sidonummer på Teletext.

1. Tryck på tangenten TELETEXT/MIX för val utav Teletext.
2. Om text-TV-systemet är TOP eller FLOF väljer du LIST textmenyn.
3. Tryck på färgtangenten där Ni önskar lagra sidonumret.
4. Välj sidonummer på Teletext genom sifvertangenterna 0-9 (inställ tre siffror) eller genom kanalväljaren (V/Λ).
5. Uprepa steg 2-3 tills numren på de önskade sidorna är inställda.
6. Tryck på knapp store i Text (Text) menyn, för att lägga in sidnumren minnet, om du vill.

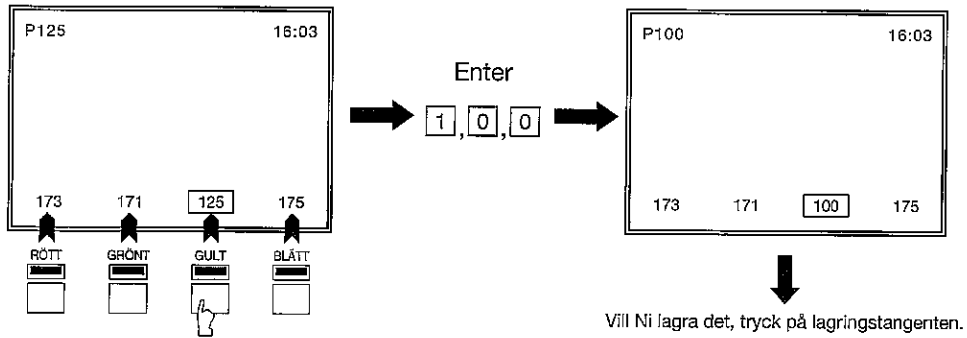

d. - Snabb sidoval

Välj på program med den rätta kanalen.

Tryck på tangenten  en gång för att gå in på Teletextpositionen.

För att få tillbaka ett sidonummer visat i färg, tryck helt enkelt motsvarande färgtangenten.

e. - Tangenterna 0-9

Ställ in den önskade sidonumret med tangenterna 0-9 (för att kunna välja sidan 100, tryck på 1, 0 0).

f. - Sidoutväljaren (V CH Λ)

Ni kan välja sidonummer en efter den andra genom att tryck på tangenterna (V/Λ) (Tangenterna för kanalval på TV-positionen).

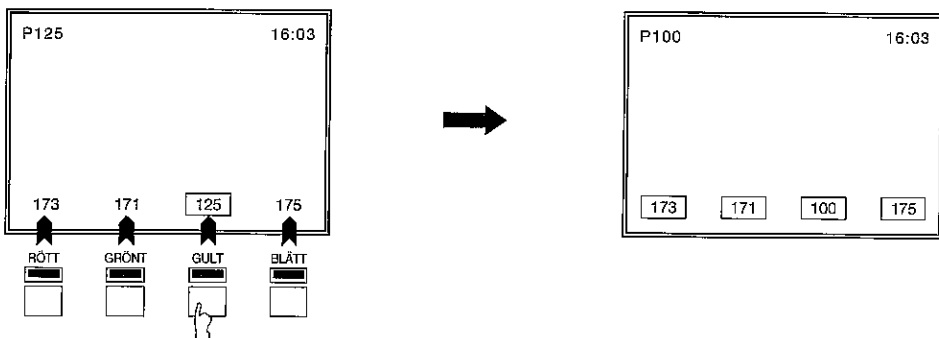

Barnspärr

g. - Textklockan aktiveras med knapp /OTI



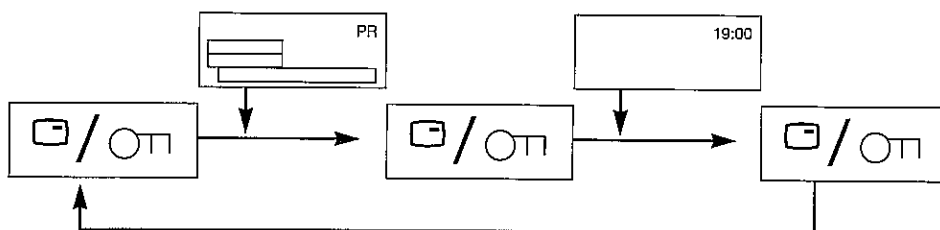

- a) Första gången du trycker på denna knapp visas programnumret i rutan (samt «on/off timer», om timern har aktiverats dessförinnan).
- b) Den andra gången du trycker på denna knapp visas textklockan upptill till höger i rutan.
- c) Om du trycker en gång till på denna knapp återgår TV:n till sitt normalläge.

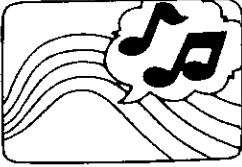

Felsökning

Nedanstående fel kan du avhjälpa själv utan att ringa efter service.

Om problemet inte kan rättas till med hjälp av nedanstående anvisningar: dra ut stickkontakten och ring en serviceverkstad.

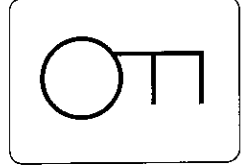
Problem		Kontrollera
Inget ljud Ingen bild		<ul style="list-style-type: none"> • Se efter om stickkontakten är helt inskjuten i vägguttaget.
Ingen bild		<ul style="list-style-type: none"> • Försök med att öka bildkontrasten.
Kraftiga bildstörningar, dålig bild		<ul style="list-style-type: none"> • Kontrollera om antennkabeln är frånkopplad eller kortsluten.
Spökbilder		<ul style="list-style-type: none"> • Detta fenomen kommer av att TV-signaler reflekteras från t ex berg, stora byggnader eller träd i närheten. Försök avhjälpa detta med att byta antennens riktning och höjd.
Pricking bild		<ul style="list-style-type: none"> • Detta kan beror på störningar från bilar, tåg eller neonljus i närheten av TVn. Placera antennen så långt som möjligt bort från trafikleder och neonskyltar.
Strimming bild		<ul style="list-style-type: none"> • Strimmor i bilden beror på störningar från andra stationer eller närliggande TV-apparater. Detta kan motverkas i någon mån med byte av antennens riktning och höjd. (Försök också med att byta nedledning från TV-antennen av utomhustyp från platt dubbeltråd till en koaxialkabel.)
Bortglömt PIN-nummer (Barnlås) aktivt		<ul style="list-style-type: none"> • Ring service.

Övriga upplysningar

Ventilation

Kon inhåg vid TV-apparatens placering att ventilationshålen på under- och baksidan inte får täppas för. Ställ därför aldrig apparaten på ett mjukt underlag, som en kudde, matta, gummidyna el dyl, då luftväxlingen kan blockeras. Hålen upp- till på apparatens baksida får under inga omständigheter täckas över. Ställ inte heller TVn i närheten av ett element eller någon annan värmeanordning.

OBS: Antennanslutning

75 OHM KOAXIALKABEL: Anslut kabeln från antennen till ett kontaktdon med standard DIN 45325 (IEC 169-2) och skjut in pluggen direkt i antenningången på TVns baksida.

Afstandsbediening

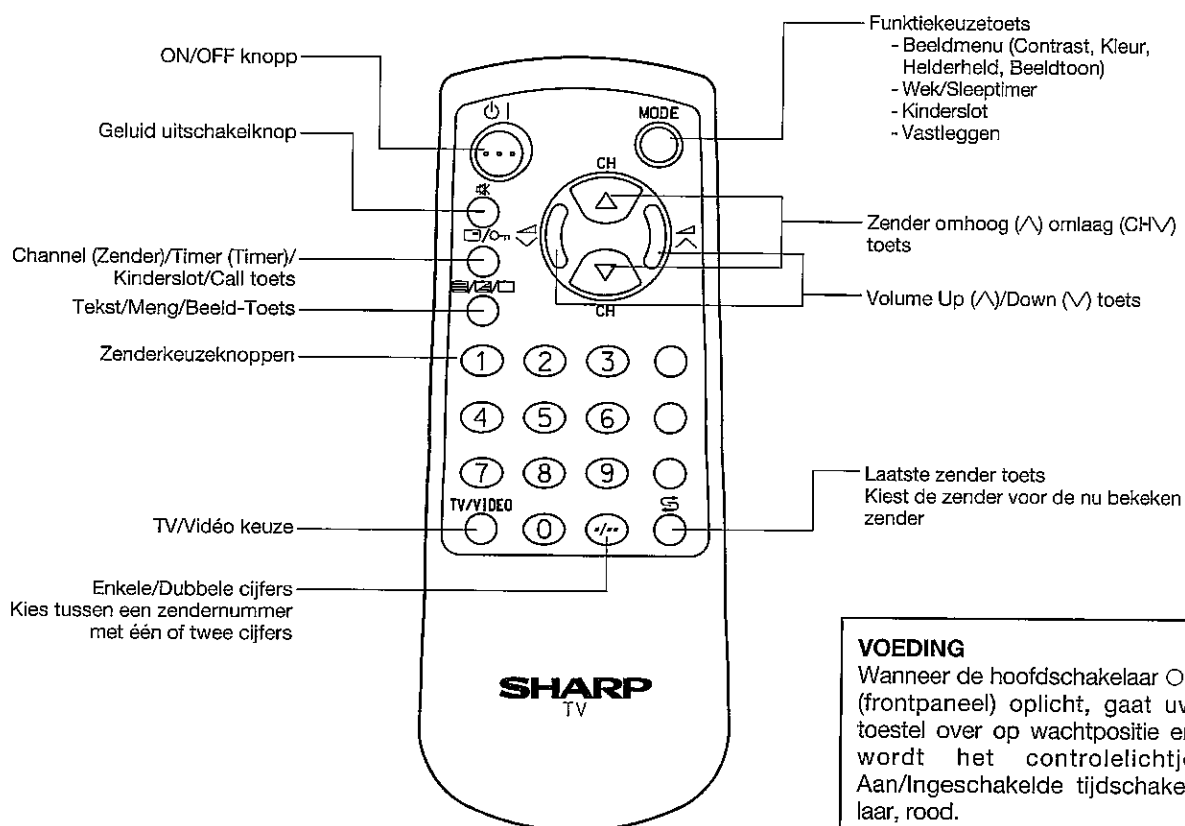

VOEDING

Wanneer de hoofdschakelaar \circ I (frontpaneel) oplicht, gaat uw toestel over op wachtpositie en wordt het controlelichtje Aan/Ingeschakelde tijdschakelaar, rood.

Druk op de knop AAN/UIT \circ I (op frontpaneel toestel of op de afstandsbediening. Het controlelichtje Aan/ingeschakelde tijdschakelaar springt van rood op groen en het beeld verschijnt op het scherm.

Het aanbrengen van de batterij van de afstandsbediening

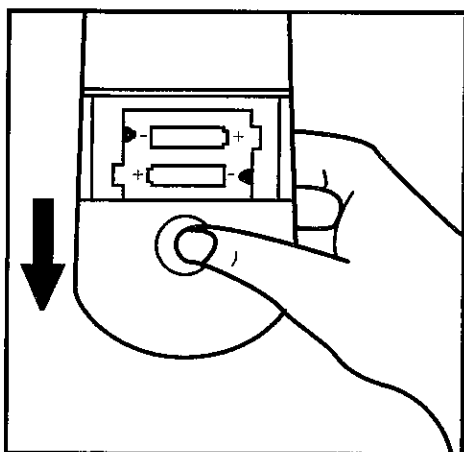

Het aanbrengen van de batterijen

1. Verwijder het deksel en breng twee batterijen van het type «AAA» of «UM4» aan, zoals afgebeeld.
2. De positieve en negatieve pool van de batterijen in de positie plaatsen zoals afgebeeld.

Bij dit produkt zijn batterijen geleverd. Wanneer deze leeg zijn, moet u ze niet weggooien maar inleveren als KCA.



Antenne aansluitingen

Antennes

- Voor een goede ontvangst zijn kwaliteitseisen voor de antenne in geval van een kleurelvisie belangrijker dan bij een zwart/wit toestel. Vandaar dat het gebruik van een goede kwaliteit buitenantenne sterk aangeraden wordt.

AANSLUITING VAN DE BUITENANTENNE

- Sluit aan de achterkant van het toestel de kabel van de buiten-antenne aan de AANSLUITBUS VAN DE COAXIAALKABEL aan.

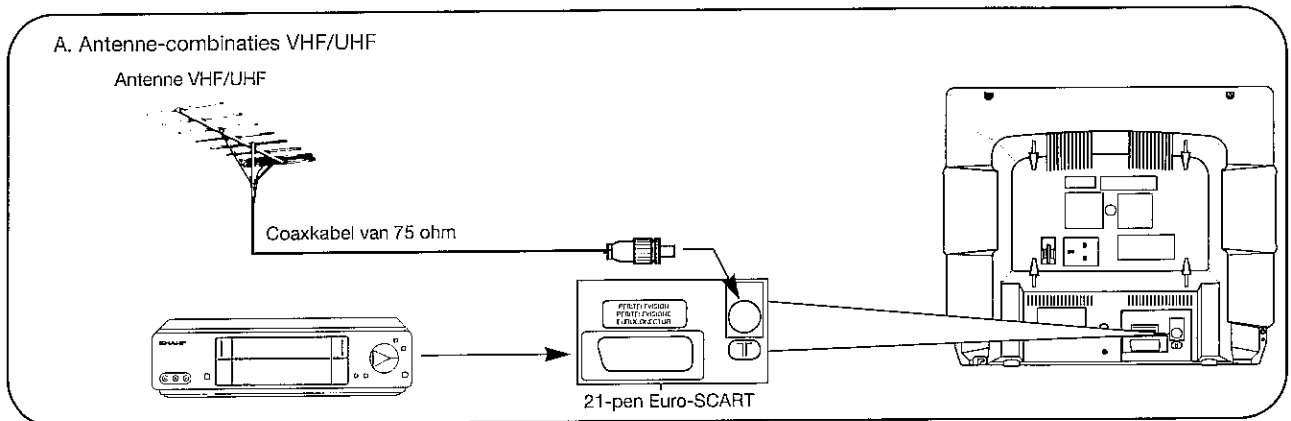

VCR aansluitingen

Typische aansluiting (VCR en TV) via de 21-pen Euro-SCART.
Zie de gebruiksaanwijzing van de videorecorder voor nadere bijzonderheden.

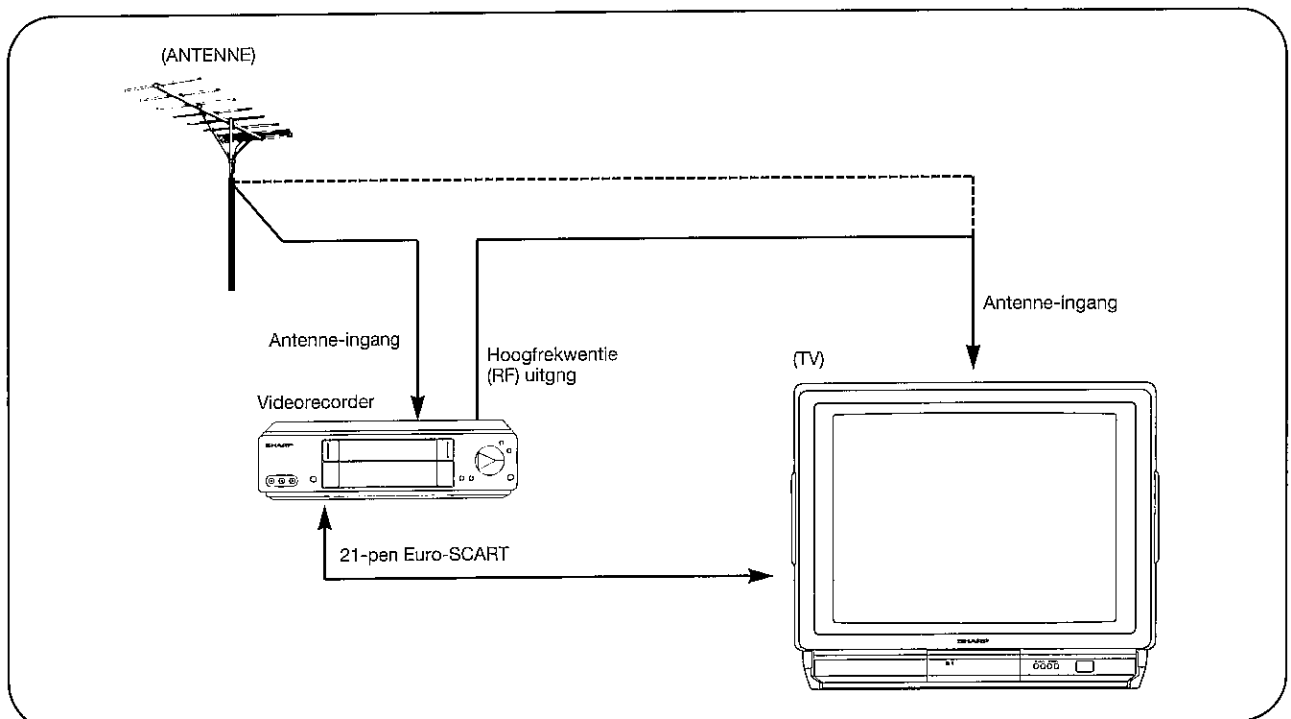

Normale VCR aansluitingen (vervolg)

- U kunt genieten van het A/V (Audio/Video) effect wanneer u de SCART-terminal aansluit.
Druk op de TV/Video-knop op de afstandsbediening om de SCART-modus te selecteren (op het scherm verschijnt het opschrift «SCART»).

Automatisch vastleggen van zenders

1. Druk op de MODE (Functie) toets van de afstandsbediening.

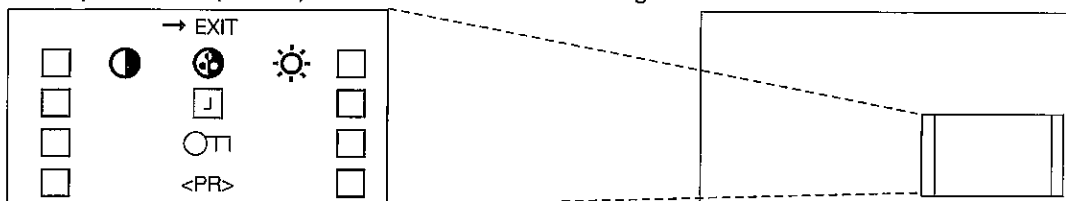

2. Druk op de Channel (Zender), Mode Up (Zender omhoog) (CHΔ) of Down (Zender omlaag) (CH∇) toets en kies <PR>.

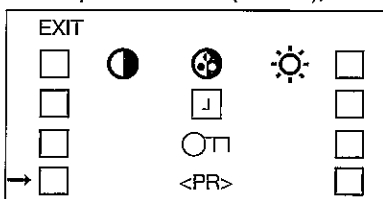

3. Druk op de MODE (Functie) toets van de afstandsbediening.

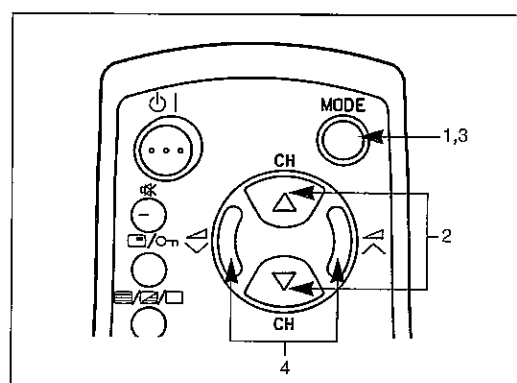
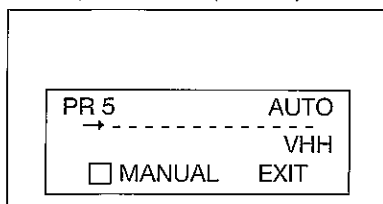

4. Druk op Volume Up (∧) of Down (∨) (Volume Up/Down) van de afstandsbediening om te beginnen met het automatisch vastleggen van zenders.

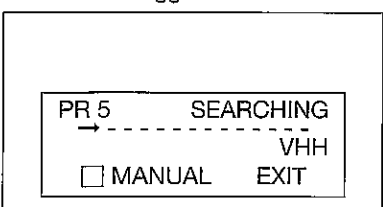

OPMERKING

- Druk op de MODE (Functie) toets van de afstandsbediening om het automatisch vastleggen van zenders af te breken.

Zenders vastleggen met de hand

1. Druk op de MODE (Functie) toets van de afstandsbediening.
2. Druk op de Channel (Zender), Mode Up (Zender omhoog) (CHΔ) of Down (Zender omlaag) (CH∇) toets en kies <RR>.
3. Druk op de MODE (Functie) toets van de afstandsbediening.
4. Druk op de Channel (Zender), Mode Up (Zender omhoog) (CHΔ) of Down (Zender omlaag) (CH∇) toets en kies MANUAL (MET DE HAND).
5. Druk op de MODE (Functie) toets van de afstandsbediening.
6. Druk op de Channel (Zender), Mode Up (Zender omhoog) (CHΔ) of Down (Zender omlaag) (CH∇) toets en kies <RR>. Kies nu het zendernummer (1~39) met Volume Up (Volume Up) (∧) of Down (Volume Down) (∨) of met de cijfertoetsen 0~9.

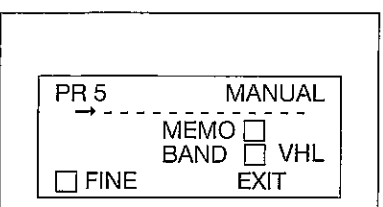

7. Druk op de knop voor Kanaal Omhoog (CHΔ) of Kanaal Omlaag (CH∇) om de frequentieband te selecteren en druk op de MODE-knop (modus) om de frequentieband (VHL→VHH→UHF) te veranderen.
8. Druk op de Channel (Zender), Mode Up (Zender omhoog) (CHΔ) of Down (Zender omlaag) (CH∇) toets en kies de stand MANUAL (Met de hand).

9. Druk op Volume Up (Volume Up) (▲) of Down (Volume Down) Up ou Down (Volume Down) (▼) om vastleggen te starten.

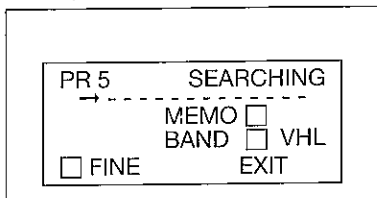

10. Druk op de Channel (Zender), Mode Up (Zender omhoog) (CH▲) of Down (Zender omlaag) (CH▼) toets, kies MEMO (Geheugen) en druk op de MODE (Functie) toets om deze zender in het geheugen op te slaan.
 11. Druk op de Channel (Zender), Mode Up (Zender omhoog) (CH▲) of Down (Zender omlaag) (CH▼) toets, kies EXIT.
 12. Druk op de MODE (Functie) toets.

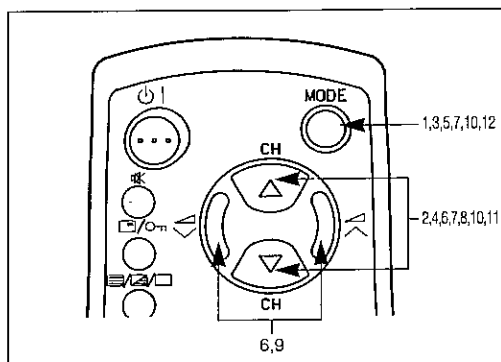

Fijnafstemming

1. Druk op de MODE (Functie) toets van de afstandsbediening.
2. Druk op de Channel (Zender), Mode Up (Zender omhoog) (CH▲) of Down (Zender omlaag) (CH▼) toets en kies <PR>.
3. Druk op de MODE (Functie) toets van de afstandsbediening.
4. Druk op de Channel (Zender), Mode Up (Zender omhoog) (CH▲) of Down (Zender omlaag) (CH▼) toets en kies MANUAL (Met de hand).
5. Druk op de MODE (Functie) toets van de afstandsbediening.

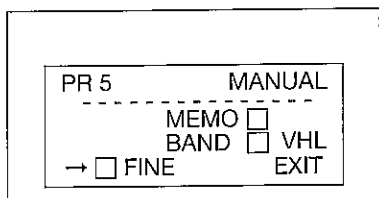

6. Druk op de Channel (Zender), Mode Up (Zender omhoog) (CH▲) of Down (Zender omlaag) (CH▼) toets en kies FINE (fijn).

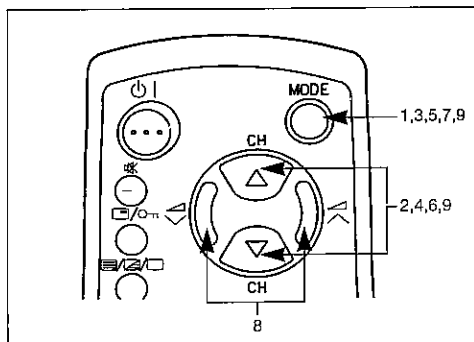

7. Druk op de MODE (Functie) toets op de afstandsbediening.
8. Druk op de Volume Up (Volume Up) (▲) of Down (Volume Down) (▼) toets om met de Fijnafstemming te beginnen.

- Als de fijnafstelling klaar is, wordt het groene zendernummer geel.

9. Druk op de Channel (Zender), Mode Up (Zender omhoog) (CH▲) of Down (Zender omlaag) (CH▼) toets, kies EXIT (uit) en druk op de MODE (Functie) toets.

Zenders overslaan

1. Kies het zendernummer dat in wilt overslaan met de Channel Up (Zender omhoog) (▲)/Down (Zender omlaag) (▼)-toets op de TV of van de afstandsbediening.
2. Druk op de Channel (Zender), Mode Up (Zender omhoog) (CH▲) of Down (Zender omlaag) (CH▼) toets en kies SKIP (overslaan) zoals hieronder is afgebeeld.

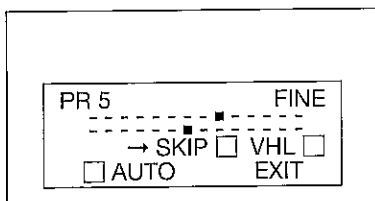

3. Druk op de MODE (Functie) toets. Het groene zendernummer wordt rood.
4. Herhaal stap 1~3 als u andere zenders wilt overslaan.
5. Druk op de Channel (Zender), Mode Up (Zender omhoog) (CH▲) of Down (Zender omlaag) (CH▼) toets kies EXIT (uit) en druk op de MODE (Functie) toets.

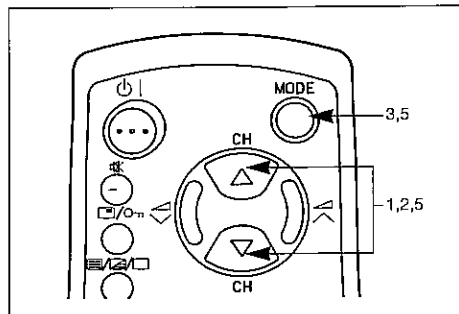

Instellen van overgeslagen zenders

1. Druk op de +/- toets om een enkel/dubbel cijfer te kunnen ingeven.
2. Kies een overgeslagen, rood zendernummer met de cijfertoetsen 0~9.
3. Druk op de Channel (Zender), Mode Up (Zender omhoog) (CH▲) of Down (Zender omlaag) (CH▼) toets, kies SKIP (overslaan) zoals hierboven is afgebeeld, en druk op de MODE (Functie) toets. Het rode zendernummer op het scherm wordt groen.

Beeldinstelling

1. Druk op de MODE (Functie) toets van de afstandsbediening.

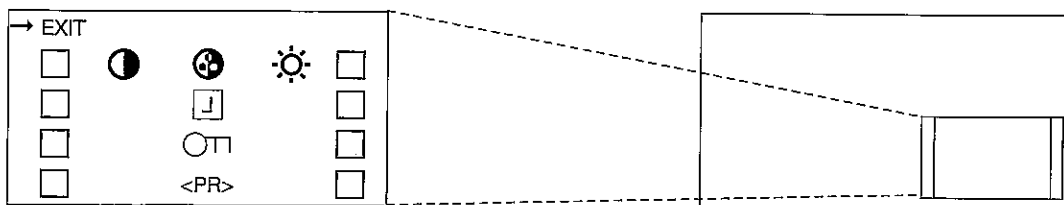

2. Druk op de Channel (Zender), Mode Up (Zender omhoog) (CHΔ) of Down (Zender omlaag) (CH∇) toets, kies Picture menu (Beeldmenu) (● ● ●) en druk op de MODE (Functie) toets.

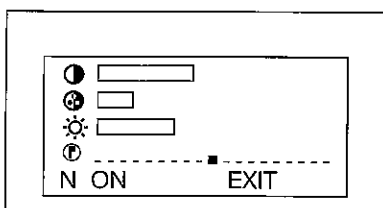

● U kunt Contrast (●), kleur (●), Helderheid (●) en Beeldtoon (●) kiezen met de Channel Mode Up (Zender omhoog) (ChΔ) of Down (Zender omlaag) (Ch∇) toets.

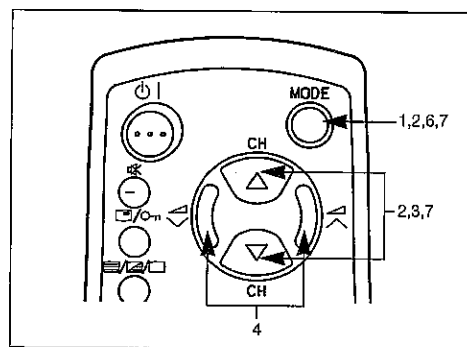

3. Kies een parameter uit de lijst, door op de Channel (Zender), Mode Up (Zender omhoog) (CHΔ) of Down (Zender omlaag) (CH∇) toets te drukken.
4. Stel de beeldkwaliteit naar uw voorkeur in met de Volume Up (Volume Up) (∧) of Down (Volume Down) (∨) toets.
5. Herhaal bovenstaande stap 3 en 4 om andere parameters in te stellen.
6. Wanneer u N selecteert kunt u de beeldparameters resetten naar de fabriekinstelling. Druk op de MODE-knop om de fabriekinstelling te resetten (N ON).
7. U kunt het on-screen display wissen door EXIT (uit) te kiezen met de Channel (Zender), Mode Up (Zender omhoog) (CHΔ) of Down (Zender omlaag) (CH∇) toets, en daarna op de MODE (Functie) toets te drukken.

Timer instellen

1. Druk op de MODE (Functie) toets van de afstandsbediening.
2. Druk op de Channel (Zender), Mode Up (Zender omhoog) (CHΔ) of Down (Zender omlaag) (CH∇) toets en kies TIMER (timer) (□).
3. Druk op de MODE (Functie) toets van de afstandsbediening.

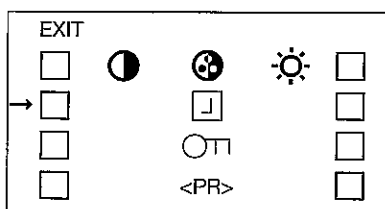

4. Druk op de Channel (Zender), Mode Up (Zender omhoog) (CHΔ) of Down (Zender omlaag) (CH∇) toets en kies de Sleeptimer of de Wektimer.

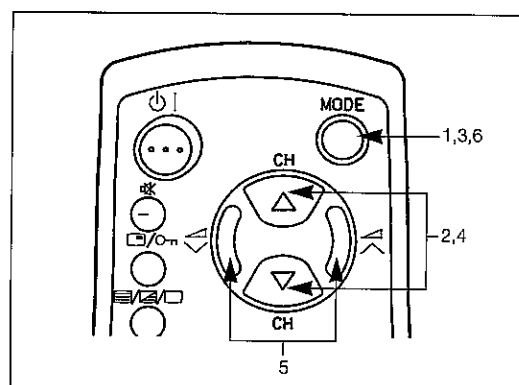
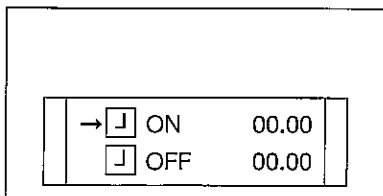

5. Kies de gewenste tijdsduur met Volume Up (Volume Up) (∧) of Down (Volume Down) (∨) toets (van 10 min. tot 12 uur 50 min., interval om de 10 min.).
6. Druk op de MODE (Functie) toets.

OPMERKING:

1. Bij stroomuitval, uittrekken van de stekker of het uitzetten met de schakelaar worden alle gegevens van de Sleep- en Wektimer gewist.
2. Om aan te geven dat de Wektimer goed geprogrammeerd is als de TV in standby staat, is het LED controlelampje ORANJE.
3. Als er niemand thuis is als de televisie automatisch aangaat, wordt de TV uit veiligheidsoverwegingen automatisch na 120 minuten weer uitgeschakeld; als de TV aan moet blijven op een functietoets van de afstandsbediening drukken.

Kinderslot (Zender blokkeren)

<Gebruik van dit systeem>

U kunt een aantal zendersignalen blokkeren als u deze TV in de kamer van de kinderen zet, of voor het geval u de kinderen een keer alleen thuis laat.

(Uw kinderen kunnen de door u geblokkeerde zenders niet kiezen)

1. Druk op de MODE (Functie) toets op de afstandsbediening, en kies de Child Lock mode (Kinderslot functie) (○□) met de Channel (Zender), Mode Up (Zender omhoog) (CH△) of Down (Zender omlaag) (CH▽) toets.

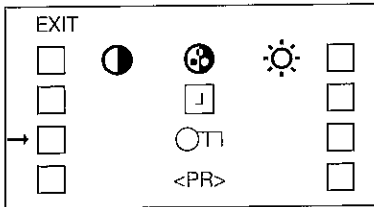

2. Druk op de MODE (Functie) toets, en kies de zender die u wilt blokkeren met Volume Up (Volume Up) (V▲) of Down (Volume Down) (V▼) toets. (U kunt de zender ook kiezen met de cijfertoetsen 0~9).

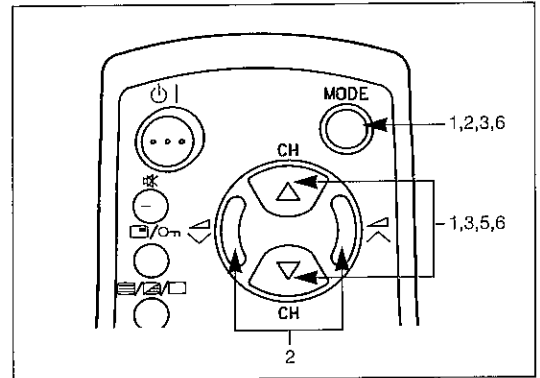
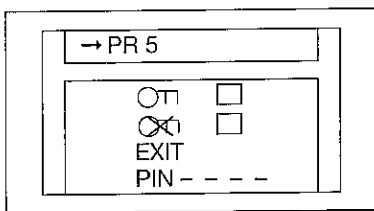

3. Druk op de Channel (Zender), Mode Up (Zender omhoog) (CH△) of Down (Zender omlaag) (CH▽) toets en kies de Child Lock ON (Kinderslot aan) mode (○□), druk de MODE (Functie) toets in. Het (○□) teken komt op het scherm.

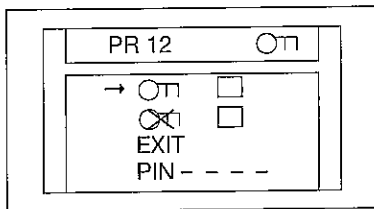

4. Herhaal stap 2-5 als u nog meer zenders wilt blokkeren.
5. Indien nodig de «PIN input» (PIN input) stand kiezen met de Channel (Zender), Mode Up (Zender omhoog) (CH△) of Down (Zender omlaag) (CH▽) toets en de PIN-code die u wenst ingeven met de cijfertoetsen van 0~9.

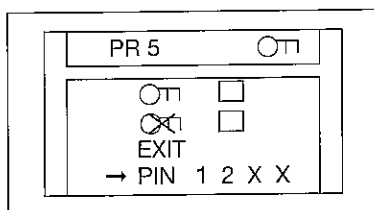

- PIN - - - - betekent PIN-code niet ingevoerd.
- PIN X X X X betekent PIN-code wel ingevoerd.

6. Druk op de Channel (Zender), Mode Up (Zender omhoog) (CH△) of Down (Zender omlaag) (CH▽) toets voor EXIT (uit) en druk op de MODE (Functie) toets.

Opmerking: U kunt ook de SCART aansluiting blokkeren.

Opmerking:

1. Automatisch zenders vastleggen, Handmatig zenders vastleggen, en Fijnafstemming werken niet als een zender is geblokkeerd.
2. Als u een geblokkeerde zender inschakelt, wordt het TV beeld blauw en verschijnt het «○□» symbool op het scherm.
3. Als u op de Call (call) toets (□/○□) drukt van de afstandsbediening als er zenders geblokkeerd zijn, verschijnt het (○□) symbool en de PIN (PIN) mededeling op het scherm.

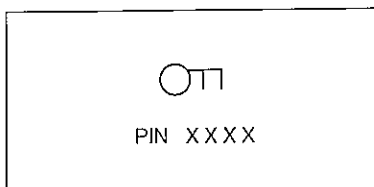

- Als u geen PIN-code heeft ingevoerd, verschijnt alleen «○□».
- U kunt het Kinderslot tijdelijk opheffen door de PIN-code in te voeren met de cijfertoetsen 0~9.

Kinderslot opheffen

1. Druk op de MODE (Functie) toets en toets de PIN-code in met de cijfertoetsen 0-9 van de afstandsbediening.

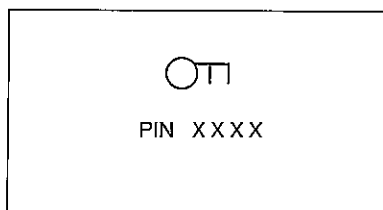

Als de PIN-code juist is, knippert 3 seconden «OK» op het scherm. (Als u een onjuiste PIN-code invoert, verschijnt «NO OK» op het scherm en keert het toetsel weer terug naar de TV functie.

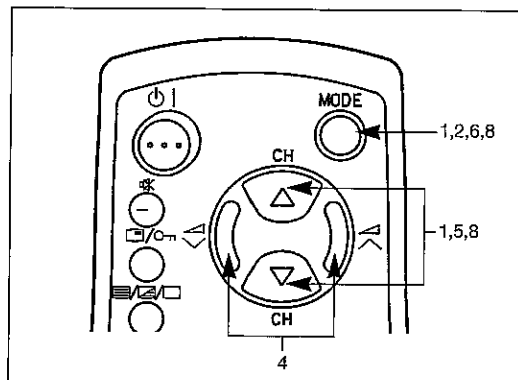

2. Druk op de MODE (Functie) toets van de afstandsbediening en kies Child Lock mode (OK) met de Channel (Zender), Mode Up (Zender omhoog) (CH▲) of Down (Zender omlaag) (CH▼) toets.

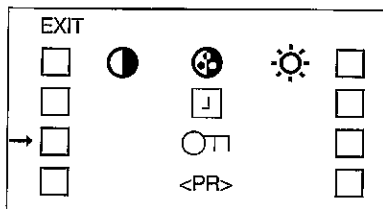

3. En druk op de MODE toets en geef uw PIN-code in.

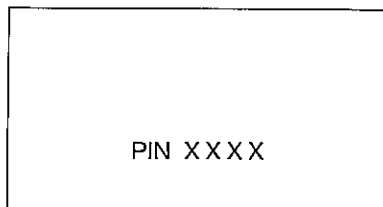

4. Druk op de Volume Up (▲) of Down (Volume Down) (▼) toets om de zender te kiezen waarvan u het kinderslot wilt opheffen.

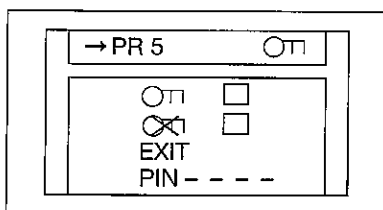

5. Druk op de Channel (Zender), Mode Up (Zender omhoog) (CH▲) of Down (Zender omlaag) (CH▼) toets en kies de Child Lock OFF functie (OK).

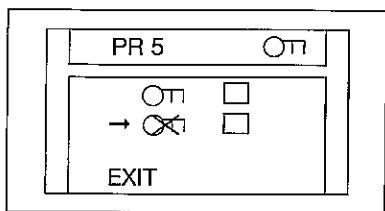

6. Druk op de MODE (Functie) toets. «(OK)» verdwijnt van het scherm.

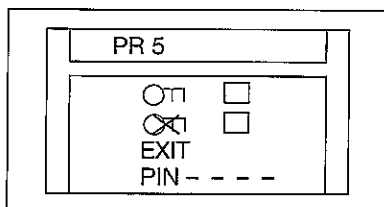

7. Herhaal stap 4~6 als u het kinderslot van andere zenders wilt opheffen.
8. Druk op de Channel (Zender), Mode Up (Zender omhoog) (CH▲) of Down (Zender omlaag) (CH▼) toets voor EXIT (uit) en druk op de MODE (Functie) toets.

Vergeet uw PIN nummer niet, bei anders de service afdeling.

TELETEKST-stand



a. - Wat is Teletekst?

Teletekst is een dienst die u op bepaalde televisiekkanalen, buiten de gewone televisie-uitzendingen, van informatie voorziet. Uw toestel ontvangt dan speciale door een televisiekanaal uitgezonden Teletekst-signalen die informatie op uw beeld doen verschijnen, programma-aankondiging, met ondertitels voor doven, zijn voorbeelden van de vele informatie die men via de Teletekst kan ontvangen.

De Teletekst-informatie is opgezet als een soort tijdschrift, met pagina's en subpagina's. De basiseenheid van de versprekte informatie is de «pagina». Een subpagina is één pagina van een blok pagina's.

De Teletekst wordt bediend via de afstandsbediening. Raadpleeg de beschrijving van de functietoetsen van de Teletekst.

b. - Werking

Kies een televisie-kanaal dat het Teletekst-programma van uw keuze uitzendt. Druk vervolgens op de //-toets om in de Teletekst-functie te komen. Druk op drie cijfertoetsen (0-9) om een paginanummer te kiezen (tevens kunnen de CH ∇ / Δ toetsen gebruikt worden).



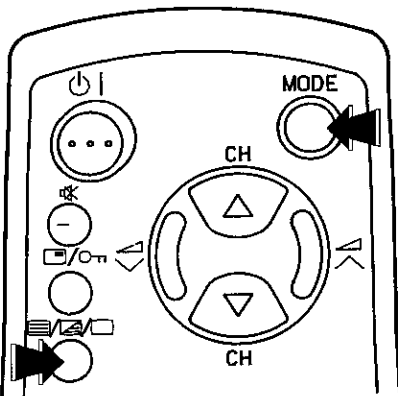



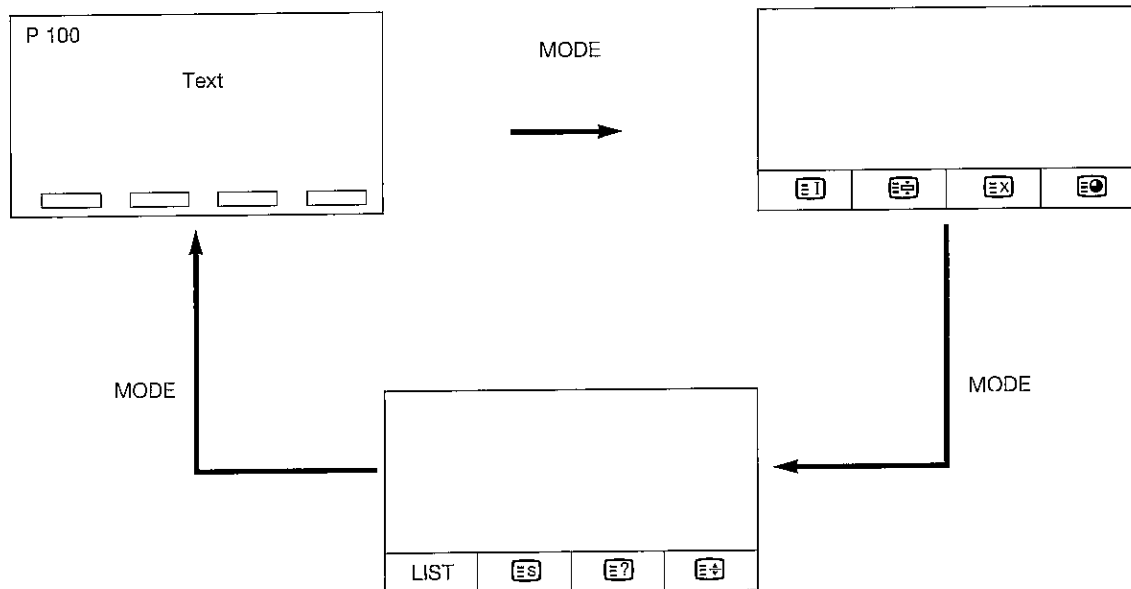

(Druk op de beeldtoets (TV) om naar de normale televisie-uitzendingen terug te keren.)



Kies een teletekstfunctie met de MODE toets.



TELETEKST MENU

INDEX (Inhouds- pagina)		Pagina 100 (de normale inhoudspagina van de Teletext systemen) verschijnt direct op het scherm met de INDEX toets (ROOD).
HOLD (Vasthouden)		Iedere Teletextpagina kan op het scherm worden vastgehouden door een druk op de HOLD (GROENE) toets.
CANCEL (Tijdelijk Opheffen)		Met deze toets wordt de Teletext functie tijdelijk opgeheven en komt het TV beeld terug. In deze stand kan niet van zender worden veranderd omdat de TV in de teletext/Cancelled (Teletext/Opheffen) stand staat. Als de Teletext informatie wordt gewijzigd verschijnt het paginanummer, de tijd boven in het scherm of een andere aanduiding van speciale pagina's op het scherm. Om het tijdelijk opheffen ongedaan te maken op de Teletext/Mix toets drukken waarna de hele Teletext pagina weer op het scherm komt.
SUB PAGE (Vervolg- pagina)		Als een gekozen Teletext pagina verborgen vervolgpagina's of tijdpagina's heeft, kunnen deze pagina's op de volgende manier worden bekeken: 1. Druk op de Clock (Klok) toets, op het scherm verschijnt P x x x/----   . 2. Geef de 4 cijfers in die overeenkomen met de gewenste vervolgpagina of geef het paginanummer in met de rode (-)/groene (+) toets. 3. Wacht tot de pagina verschijnt. OPMERKING: Bij tijdpagina's corresponderen de 4 cijfers met de tijd (uren en minuten) waarop de bewuste pagina verschijnt.
LIST	LIST	Systeem wijzigen LIST → FLOF of TOP.
STORE		Druk op de STORE toets om het paginanummer in de LIST functie in het geheugen op de slaan.
REVEAL		Op deze toets drukken om verborgen informatie, zoals antwoorden op vragen of een spelletje, te laten zien. Nogmaals op de toets drukken om de informatie weer te verbergen.
HALF		Bij iedere druk op de knop wordt het bovenste/onderste van de Teletext pagina vergroot op het scherm weergegeven.

c. - Hoe kiest men een programma via de kleurtoetsen:

- Dit televisietoestel identificeert automatisch het Teletext-systeem dat wordt uitgezonden (TOP/FLOF).
- Bij TOP en FLOF verschijnt aan de onderzijde van het Teletext-beeld de informatie over het kiezen van pagina's via de kleurtoetsen. Bijvoorbeeld:

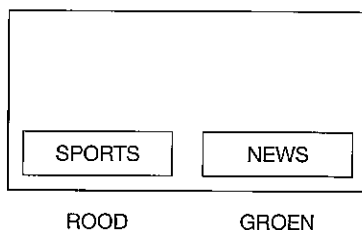

- Indien u op ROOD drukt, gaat u naar de sportpagina.
- Indien u op GROEN drukt, gaat u naar de nieuwspagina.

Hoe om te gaan met het Pagina-geheugen (De LIST functie):

Uw televisie beschikt over een geheugen voor 40 Teletekst-paginanummers voor een snelle oproeping van informatie.

In elk van de programmaposities 1-9 kunnen 4 Teletekst-paginanummers opgeslagen worden; in totaal 36 pagina's. In elk van de programmaposities 10-39 kan slechts één programma met 4 paginanummers opgeslagen worden. Wilt u meer dan 4 paginanummers opslaan in de programmaposities 10-39, dan worden de eerder opgeslagen paginanummers uitgewist.

Kies het programmakanaalnummer waaris u de Teletekst-paginanummers wenst op te slaan.

1. Druk op de TELETEKST/MENG-toets om in de Teletekst-functie te komen.
2. In het Teletekst systeem is TOP of FLOF, kies LIST uit het Text (Tekst) menu.
3. Druk op de toets van de kleur waarmee u het paginanummer wenst op te slaan.
4. Voer het Teletekst-paginanummer in via de 0-9 toetsen (voer drie cijfers in) of via de kanaalkeuzetoets (V/∧).
5. Herhaal stap 2-3 tot de nummers van de gewenste pagina's ingevoerd zijn.
6. Druk op de STORE toets in het Text (Tekst) menu om de paginanummers in het geheugen op te slaan als u dat wenst.

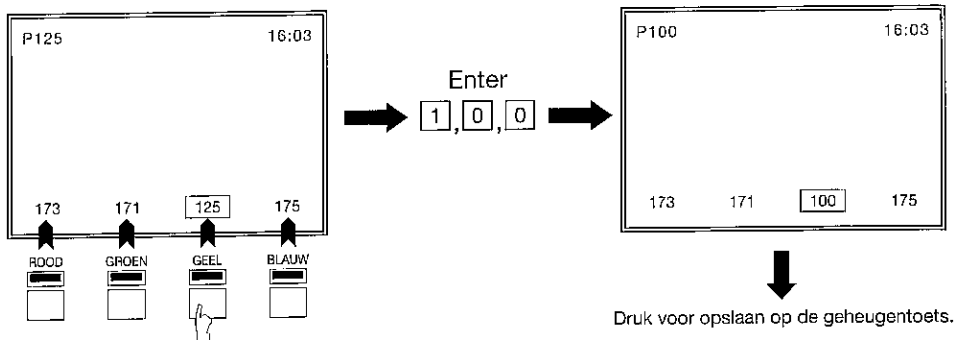

d. - Snelle paginakeuze

Kies het programma met het juiste kanaal.

Druk één maal op de / / -toets om in de Teletekst-functie te komen.

Om een in kleur weergegeven paginanummer op te roepen drukt u gewoon op de desbetreffende kleurtoets.

e. - 0-9 cijferstoetsen

Voer het gewenste paginanummer via de 0-9 cijferstoetsen in (druk voor pagina 100 op 1, 0 0).

f. - Paginakeuzetoets (V CH ∧)

U kunt achtereenvolgend paginanummer kiezen door op de V/∧ toetsen te drukken (kanaalkeuze-toetsen in de televisie-functie).

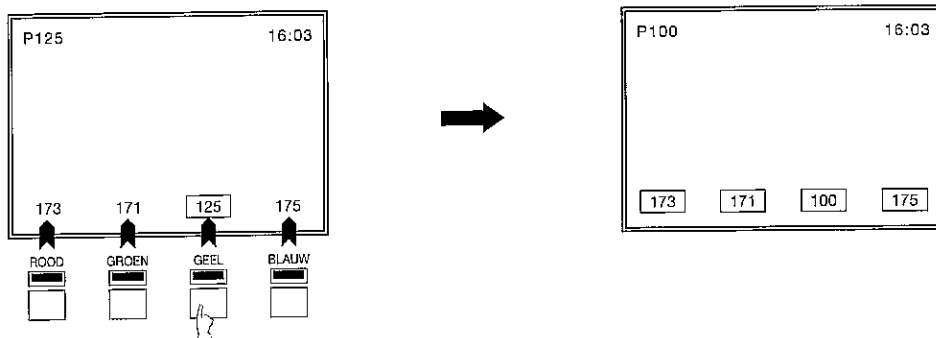

Waarschuwing-Ann/Kinderslot

g. - Tekstklok wordt geactiveerd door de / / toets.



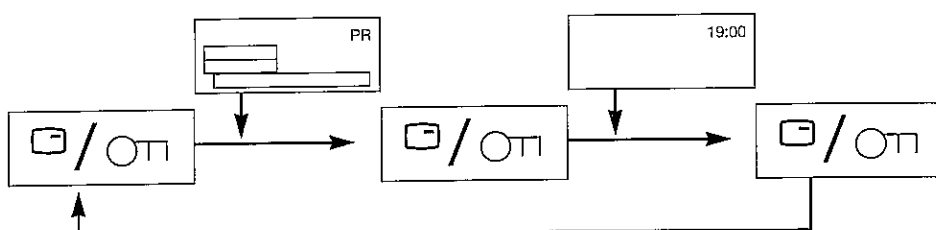



- a) Door de eerste keer op deze knop te drukken komt het zendernummer op het scherm (en de aan/uit timer als deze eerder werd ingeschakeld).
- b) De tweede keer dat deze toets wordt ingedrukt verschijnt de tekstklok in de rechter bovenhoek van het scherm.
- c) Door nogmaals op deze toets te drukken kan de TV weer normaal bediend worden.

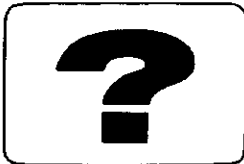
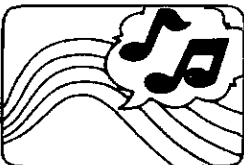

Voordat u een reparateur te hulp roept

De volgende omstandigheden duiden niet altijd op een storing. Volg daarom eerst de hieronder aangegeven controles uit alvorens u een reparateur te hulp roept.

Indien het probleem echter niet kan worden opgelost aan de hand van deze aanwijzingen, bevelen wij aan dat u de stekker uit het stopcontact trekt en een vakman inschakelt.

Probleem		Kontrole
Geen geluid, Geen beeld		<ul style="list-style-type: none"> • Controleer of de stekker goed in het stopcontact is gestoken.
Geen beeld		<ul style="list-style-type: none"> • Controleer of de helderheid niet geheel is geminimaliseerd.
Veel storing in het beeld slecht beeld		<ul style="list-style-type: none"> • Controleer of het antennesnoer niet is ontkoppeld of is kortgesloten.
Schaduwbeelden		<ul style="list-style-type: none"> • Schaduwbeelden worden veroorzaakt door zendsignalen die worden weerkaatst door bergen, hoge gebouwen of dichtbij staande bomen. Probeer dit daarom op te lossen door de hoogte of richting van de antenne te veranderen.
Schitteringen in het beeld		<ul style="list-style-type: none"> • Controleer of uw televisie gestoord wordt door auto's, trams of neonreclame's. Plaats de antenne zover mogelijk verwijderd van de weg of neonreclame's.
Strepen in het beeld		<ul style="list-style-type: none"> • Strepen in het beeld worden veroorzaakt door storing van andere zenders of in de buurt geplaatste TV-toestellen. De storing kan worden vermindert door de richting of hoogte van de antenne te veranderen. (Indien u een tweedelig antennesnoer gebruikt, dient u dit te vervangen voor een koaxkabel.)
Vergeten PIN-nummer (Kindervergrendeling) actief		<ul style="list-style-type: none"> • Contact opnemen met de klantendienst a.u.b.

Verdere aanwijzingen

Ventilatie

Bij het van de televisie dient u er op te letten dat de ventilatie-openingen aan de onderkant en het achterpaneel van het toestel niet geblokkeerd worden. Plaats de televisie daarom niet op een kussen, een zachte rubberen of schuimplastiken mat of op een andere zachte ondergrond omdat dit de ventilatie-openingen aan de onderkant kan afsluiten. Ook de ventilatie-openingen aan de bovenkant van het achterpaneel mogen op geen enkele wijze worden afgedekt. Plaats het toestel verder niet in de buurt van een radiator of ander verwarmingsapparaat.

Opmerking: Antenne-aansluiting

75 OHM KOAXKABEL: Sluit de antennekabel aan op een nieuwe standaard DIN 45325 plug (IEC 169-2) en steek de plug direct in de aansluiting op het achterpaneel van de televisie.

Funzioni del telecomando

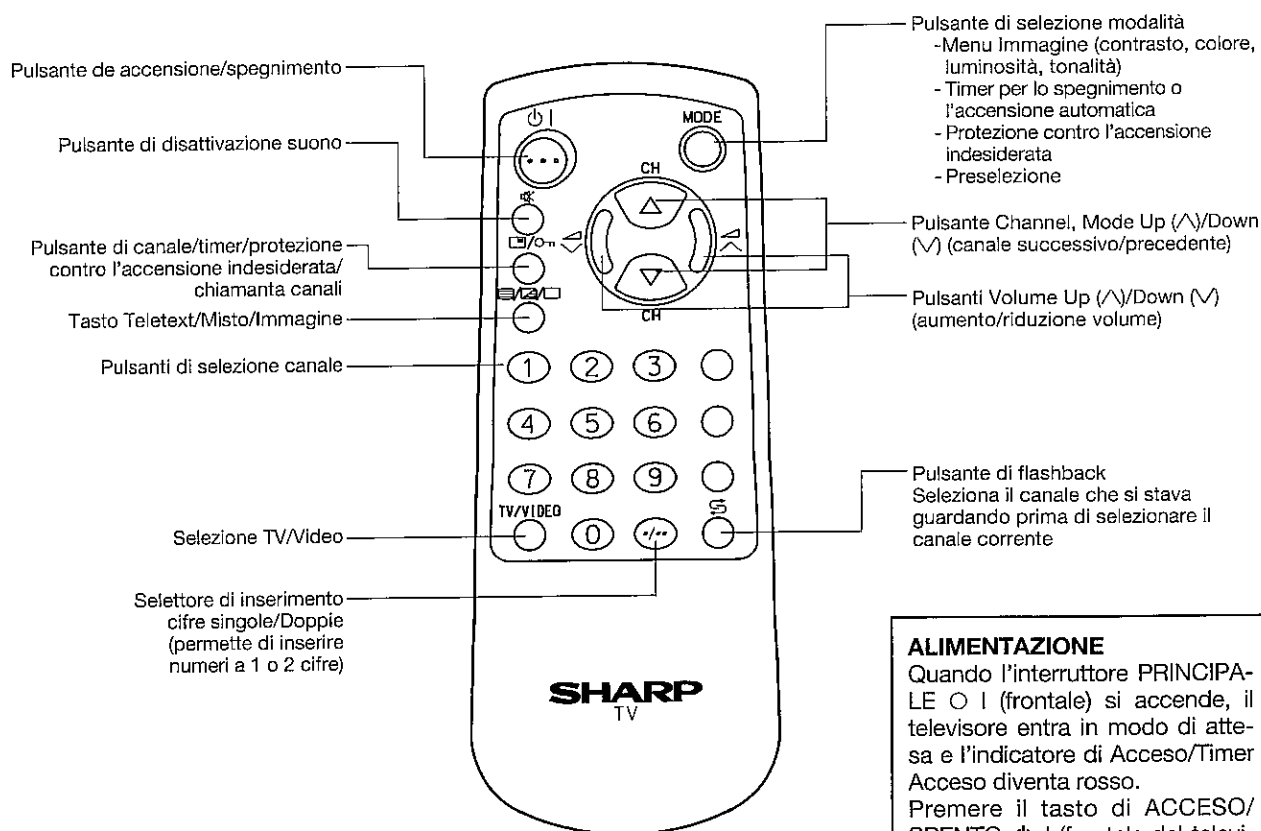

ALIMENTAZIONE

Quando l'interruttore PRINCIPALE \circ I (frontale) si accende, il televisore entra in modo di attesa e l'indicatore di Acceso/Timer Acceso diventa rosso.

Premere il tasto di ACCESO/SPENTO \circ I (frontale del televisore o telecomando). L'indicatore di Acceso/Timer Acceso passa da rosso a verde e l'immagine appare sullo schermo.

Installazione delle pile nel telecomando

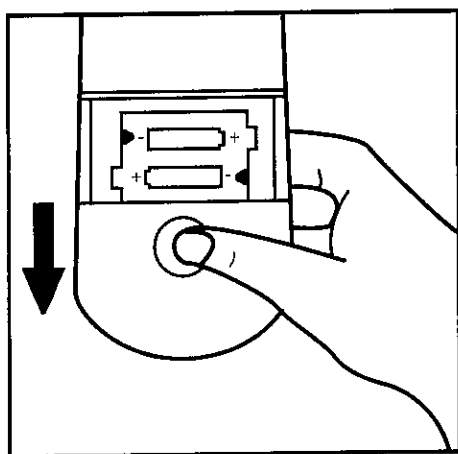

Installazione delle pile

1. Togliere il coperchio e collocare due pile di tipo «AAA» o «AM-4», come indicato.
2. Collocare i poli positivi e negativi delle pile come indicato.

Collegamento dell'antenna

Antenne

- Per una buona ricezione, i requisiti che deve soddisfare l'antenna sono più importanti per un televisore a colori, che per uno in bianco e nero. Per questo motivo si consiglia caldamente l'uso di un'antenna esterna di buona qualità.

COLLEGAMENTO DELL'ANTENNA

- Collegare la presa del cavo dell'antenna esterna al CONNETTORE DEL CAVO COASSIALE nella parte posteriore dell'apparecchio.

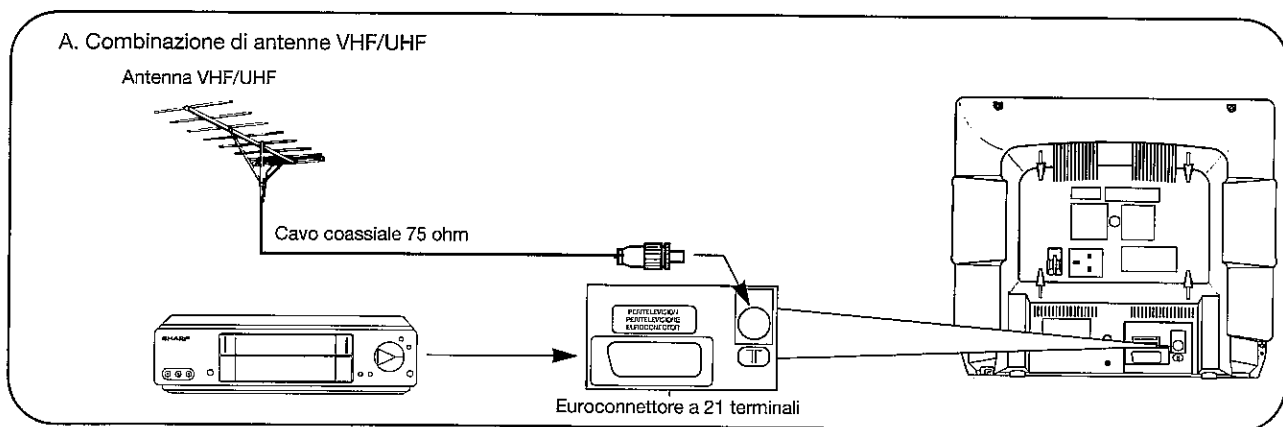

Collegamenti tipici di VCR

Tipica connessione (VCR e TV) attraverso euroconnettore a 21 terminali.
Per ulteriori particolari, consultare il manuale per l'uso del proprio VCR.

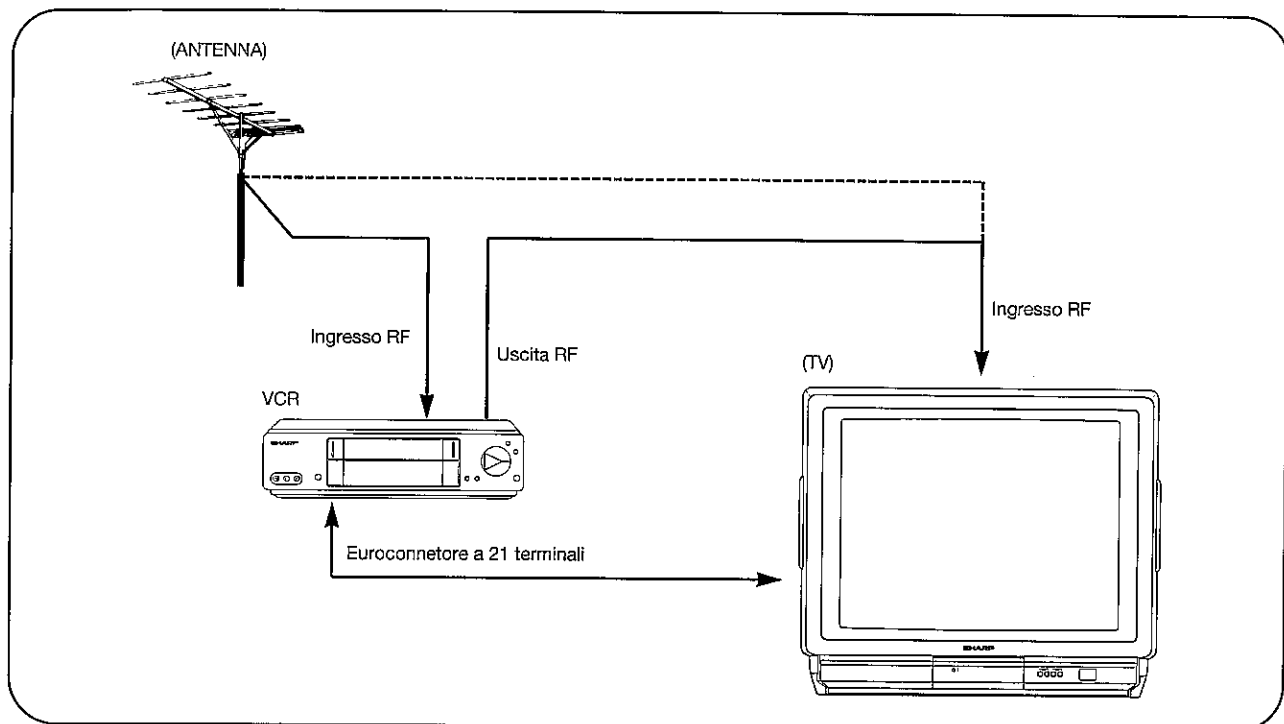

Collegamenti al videoregistratore (continuazione)

- È possibile usufruire della funzionalità Audio/Video collegando il terminale SCART.
Premere il tasto TV/Video sul telecomando per selezionare la modalità SCART (sullo schermo comparirà «SCART»).

Preselezione automatica dei canali

1. Premere il pulsante MODE (modalità) sul telecomando.

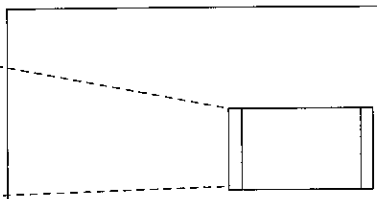
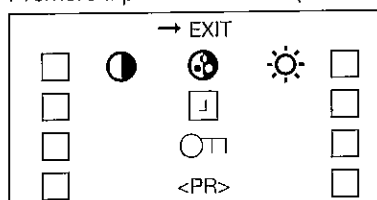

2. Premere il pulsante Channel, Mode Up/Down [canale, successivo (CHΔ)/precedente (CH▽)] per selezionare <PR>.

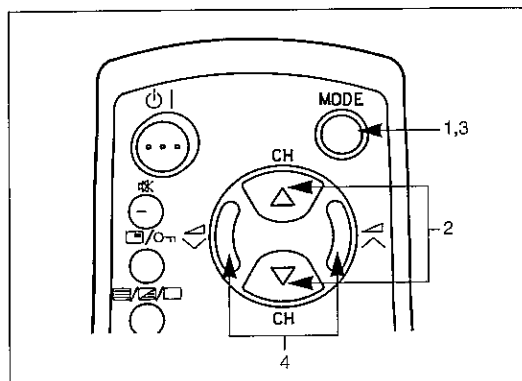
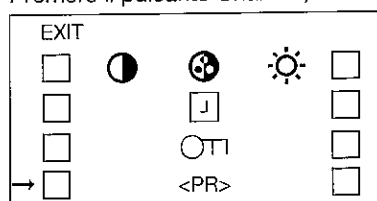

3. Premere il pulsante MODE (modalità) sul telecomando.

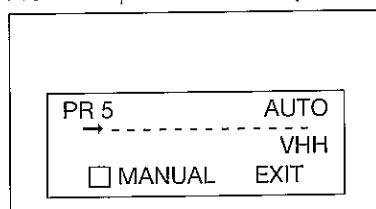

4. Per attivare la funzione di preselezione automatica, premere il pulsante Volume Up (∧Δ)/Down (∇Δ) (aumento/riduzione volume).

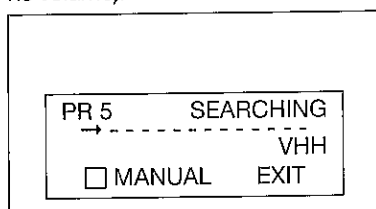

NOTA

- Per interrompere la funzione di preselezione automatica, premere il pulsante MODE (Modalità) sul telecomando.

Preselezione manuale dei canali

1. Premere il pulsante MODE (modalità) sul telecomando.
2. Premere il pulsante Channel, Mode Up/Down [canale, successivo (CHΔ)/precedente (CH▽)] per selezionare <PR>.
3. Premere il pulsante MODE (modalità) sul telecomando.
4. Premere il pulsante Channel, Mode Up/Down [canale, successivo (CHΔ)/precedente (CH▽)] per selezionare MANUAL.
5. Premere il pulsante MODE (modalità) sul telecomando.
6. Premere il pulsante Channel, Mode Up/Down [canale, successivo (CHΔ)/precedente (CH▽)] per selezionare <PR>; quindi selezionare il numero del canale (1~39) con i pulsanti Volume Up (∧Δ)/Down (∇Δ) (aumento/riduzione volume) o i tasti numerici 0~9.

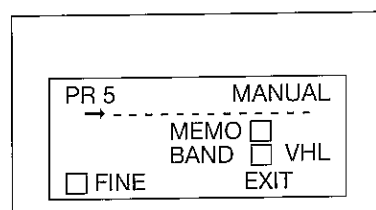

7. Premere i tasti Canale su (CHΔ) o Canale giù (CH▽) per selezionare la banda e il tasto MODO per cambiare banda (VHL→VHH→UHF).
8. Premere il pulsante Channel, Mode Up/Down [canale, successivo (CHΔ)/precedente (CH▽)] per selezionare la posizione MANUAL.

9. Premere il pulsante Volume Up (\wedge)/Down (\vee) (aumento/riduzione volume) per attivare la funzione di preselezione.

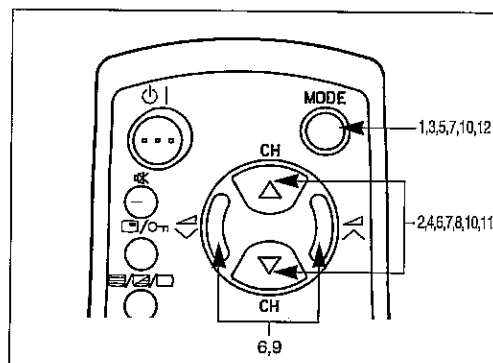
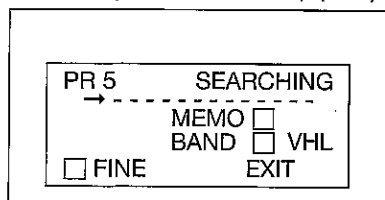

- Premere il pulsante Channel, Mode Up/Down [canale, successivo (CH Δ)/precedente (CH ∇)] per selezionare MEMO (memorizzazione) e poi MODE (Modalità) per memorizzare il canale.
- Premere il pulsante Channel, Mode Up/Down [canale, successivo (CH Δ)/precedente (CH ∇)] per selezionare EXIT (uscita).
- Premere il pulsante MODE (Modalità).

Sintonizzazione fine

- Premere il pulsante MODE (Modalità) sul telecomando.
- Premere il pulsante Channel, Mode Up/Down [canale, successivo (CH Δ)/precedente (CH ∇)] per selezionare <PR>.
- Premere il pulsante MODE (Modalità) sul telecomando.
- Premere il pulsante Channel, Mode Up/Down [canale, successivo (CH Δ)/precedente (CH ∇)] per selezionare MANUAL.
- Premere il pulsante MODE (Modalità) sul telecomando.

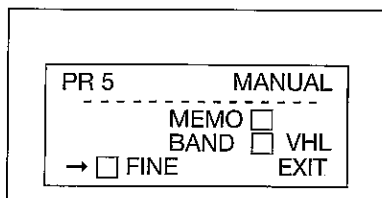

- Premere il pulsante Channel, Mode Up/Down [canale, successivo (CH Δ)/precedente (CH ∇)] per selezionare FINE (sintonizzazione fine).

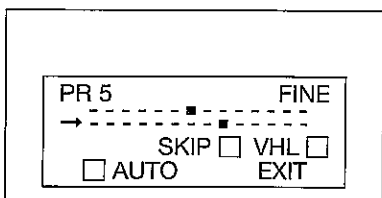
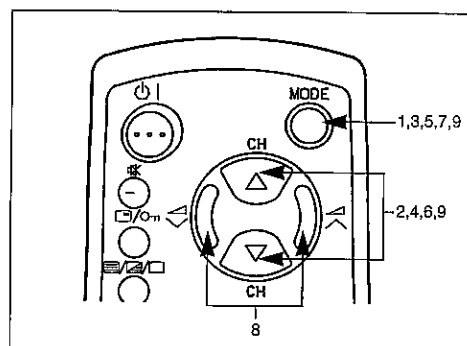

- Premere il pulsante MODE (Modalità) sul telecomando.
- Premere il pulsante Volume Up (\wedge)/Down (\vee) (aumento/riduzione volume) per attivare la Sintonizzazione fine.

● Una volta completata la sintonizzazione fine, il colore del numero di canale cambia da verde in giallo.

- Premere il pulsante Channel, Mode Up/Down [canale, successivo (CH Δ)/precedente (CH ∇)] per selezionare EXIT (uscita); quindi premere il pulsante MODE (Modalità).

Salto dei canali

- Selezionare il numero del canale che si desidera saltare servendosi del pulsante Channel Up/Down [canale, successivo (CH Δ)/precedente (CH ∇)] sull'apparecchio TV o sul telecomando.
- Premere il pulsante Channel, Mode Up/Down [canale, successivo (CH Δ)/precedente (CH ∇)] per selezionare SKIP (salto canale), come mostrato nella seguente illustrazione.

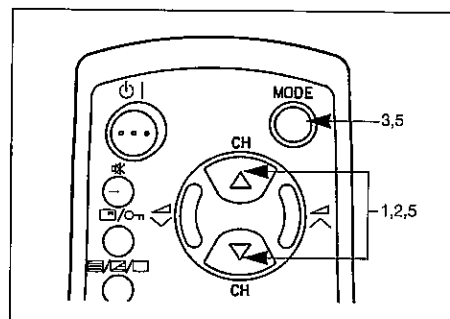
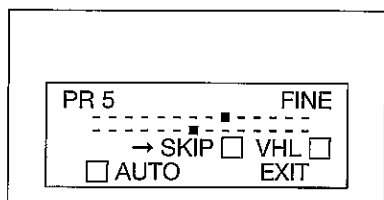

- Premere il pulsante MODE (Modalità). Il colore del numero di canale cambia da verde in rosso.
- Se si desidera saltare altri canali, ripetere le istruzioni da 1 a 3.
- Premere il pulsante Channel, Mode Up/Down [canale, successivo (CH Δ)/precedente (CH ∇)] per selezionare EXIT (uscita); quindi premere il pulsante MODE (Modalità).

Ripristino dei canali saltati

- Premere il pulsante \ast/\ast per selezionare un valore a cifra singola o doppia.
- Usando i tasti numerici 0~9, selezionare il numero del canale saltato (visualizzato in rosso).
- Premere il pulsante Channel, Mode Up/Down [canale, successivo (CH Δ)/precedente (CH ∇)] per selezionare SKIP (salto canale), come mostrato nella precedente illustrazione; quindi premere il pulsante MODE (Modalità). Il colore del numero di canale cambia da rosso in verde.

Regolazione dell'immagine

1. Premere il pulsante Mode (Modalità) sul telecomando.

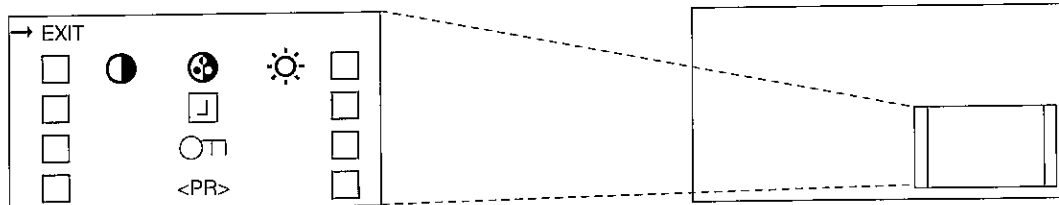

2. Premere il pulsante Channel, Mode Up/Down [canale, successivo (CHΔ)/precedente (CH∇)] per selezionare il menu Picture (immagine) (☉ ☼ ☽); quindi premere il pulsante MODE (Modalità).

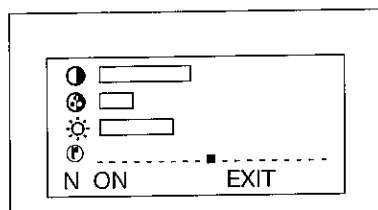

- Con il pulsante Channel, Mode Up/Down [canale, successivo (CHΔ)/precedente (CH∇)] si possono selezionare le funzioni Contrasto (☉), Colore (☼), Luminosità (☽) e Definizione (☽).

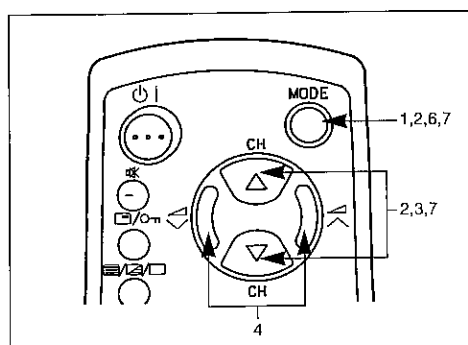

3. Selezionare un parametro dalla lista premendo il pulsante Channel, Mode Up/Down [canale, successivo (CHΔ)/precedente (CH∇)].
4. Servendosi del pulsante Volume Up (∧/∇)/Down (∨/∆) (aumento/riduzione volume), regolare l'immagine fino a raggiungere il livello di qualità desiderato.
5. Per regolare altri parametri, ripetere le istruzioni 3 e 4 di cui sopra.
6. Selezionando N è possibile resettare i parametri immagine ai livelli predefiniti dalla casa produttrice. Premere il tasto MODO per ripristinare l'impostazione predefinita (N ON).
7. Per cancellare l'immagine sul video, selezionare EXIT (uscita) con il pulsante Channel, Mode Up/Down [canale, successivo (CHΔ)/precedente (CH∇)] premere il pulsante MODE (Modalità).

Impostazione del timer

1. Premere il pulsante Mode (Modalità) sul telecomando.
2. Premere il pulsante Channel, Mode Up/Down [canale, successivo (CHΔ)/precedente (CH∇)] per selezionare TIMER (□).
3. Premere il pulsante Mode (Modalità) sul telecomando.

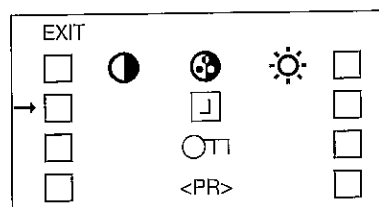

4. Premere il pulsante Channel, Mode Up/Down [canale, successivo (CHΔ)/precedente (CH∇)] per selezionare Sleep Timer (spegnimento automatico programmabile) o Wake-up Timer (accensione automatica programmabile).

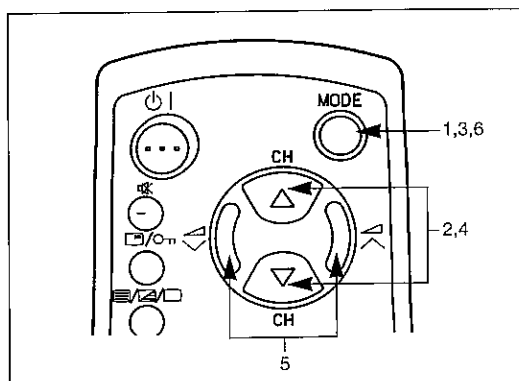
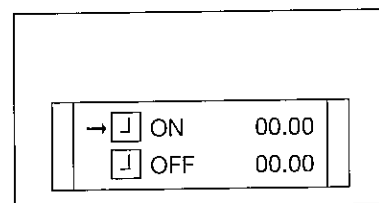

5. Selezionare il periodo desiderato usando il pulsante Volume Up (∧/∇)/Down (∨/∆) (da 10 minuti a 12 ore e 50 minuti, ad intervalli di 10 minuti).
6. Premere il pulsante MODE (Modalità).

NOTA:

1. In caso di interruzione dell'alimentazione elettrica o di scollegamento dalla presa di corrente o dall'interruttore del televisore, tutti i dati dello Sleep Timer (spegnimento automatico programmabile) e Wake-Up Timer (accensione automatica programmabile) verranno cancellati.
2. Se l'indicatore a LED arancione rimane acceso quando il TV è nella modalità di standby, significa che la programmazione del Wake-Up Timer (accensione automatica programmabile) è stata eseguita correttamente.
3. Come misura precauzionale, qualora non vi sia nessuno in casa quando il televisore si accende automaticamente, l'apparecchio si spegne automaticamente entro 120 minuti. Per riprenderne il funzionamento, premere un tasto qualunque sul telecomando.

Attivazione della funzione Child Lock. Protezione contro l'accensione indesiderata (blocco del canale)

<Istruzioni der l'uso del sistema>

Se si desidera impedire a qualcuno (per esempio ad un bambino) di guardare determinati programmi, è possibile bloccare i relativi segnali di trasmissione. Il canale così protetto non potrà essere selezionato.

1. Premere il pulsante Mode (Modalità) sul telecomando e selezionare la funzione Child Lock (○Π) (protezione contro l'accensione indesiderata) con il pulsante Channel, Mode Up/Down [canale, successivo (CHΔ)/precedente (CH▽)].

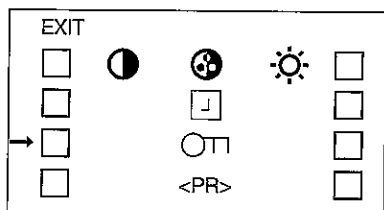

2. Premere il pulsante MODE (Modalità) e, servendosi del pulsante Volume Up (V▲)/Down (V▼) (aumento/riduzione volume), selezionare il canale che si desidera bloccare. (Questo canale può essere selezionato anche utilizzando i tasti numerici 0-9).

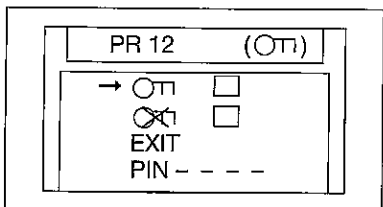
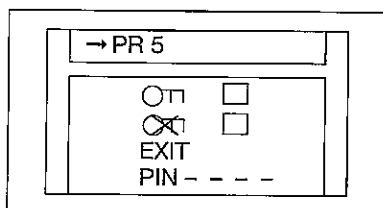

3. Premere il pulsante Channel, Mode Up/Down [canale, successivo (CHΔ)/precedente (CH▽)] per selezionare la funzione Child Lock (protezione contro l'accensione indesiderata) (○Π) e poi premere il pulsante MODE (Modalità). Verrà visualizzato il simbolo (○Π).

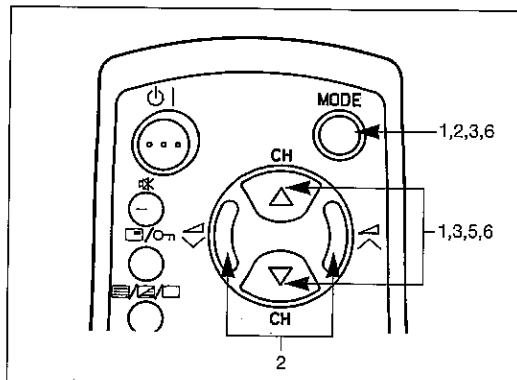

4. Se si desidera bloccare altri canali, ripetere le istruzioni da 2 e 3.
5. Se necessario, selezionare la funzione di inserimento del PIN (numero d'identificazione personale), premendo il pulsante Channel, Mode Up/Down [canale, successivo (CHΔ)/precedente (CH▽)], e digitare un numero di propria scelta servendosi dei tasti numerici 0-9.

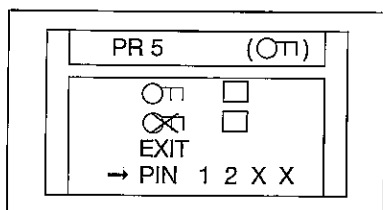

- PIN - - - - indica che il numero d'identificazione non è inserito.
- PIN X X X X indica che il numero d'identificazione è stato inserito.

6. Premere il pulsante Channel, Mode Up/Down [canale, successivo (CHΔ)/precedente (CH▽)] per selezionare EXIT (uscita) e poi premere il pulsante MODE (Modalità).

Nota: Potete proteggere anche la connessione SCART.

NOTA:

1. Quando un canale è bloccato, le funzioni «Preselezione automatica canale», «Preselezione manuale canale» e «Sintonizzazione fine» non possono essere attivate.
2. Quando si seleziona un canale bloccato, lo schermo diventa blu e appare il simbolo «○Π».
3. Se un canale è bloccato e si preme il pulsante Call (chiamata canali) (□/○Π), sul telecomando, sullo schermo appare il simbolo (○Π) e il messaggio PIN (numero d'Identificazione personale).

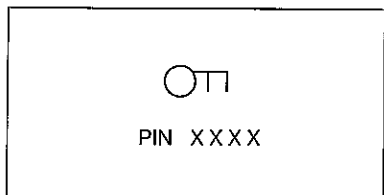

- Se non si è inserito il PIN (numero d'identificazione personale) corretto, appare solamente il simbolo «○Π».
- La funzione Child Lock (protezione contro l'accensione indesiderata) può essere disattivata temporaneamente immettendo il PIN con i tasti numerici 0-9.

Disattivazione della funzione Child Lock (Protezione contro l'accensione indesiderata)

1. Premere il pulsante MODE (Modalità) ed inserire il PIN (numero d'identificazione personale) usando i tasti numerici 0-9 sul telecomando.

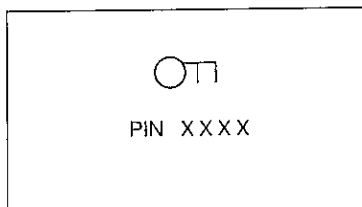

Se il PIN (numero d'identificazione personale) è corretto, sullo schermo appare per tre secondi l'indicazione lampeggiante «OK». Se si è inserito il PIN (numero d'identificazione personale) errato, questa indicazione non viene visualizzata e si ritorna al funzionamento TV.

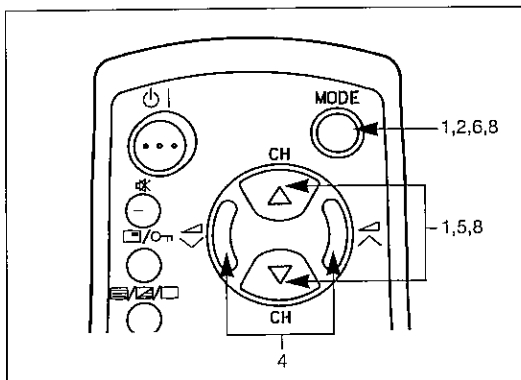

2. Premere il pulsante MODE (Modalità) sul telecomando e selezionare Child Lock (protezione contro l'accensione indesiderata), usando il pulsante Channel, Mode Up/Down [canale, successivo (CHΔ)/precedente (CH∇)].

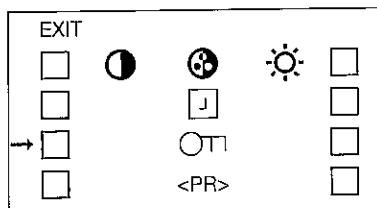

3. Premere il tasto MODE (MODO) ed immettere il PIN (numero d'identificazione personale).

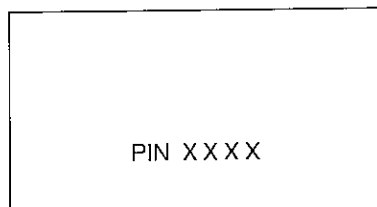

4. Premere il pulsante Volume Up (▲)/Down (▼) (aumento/riduzione volume) per selezionare il canale che si desidera disattivare.

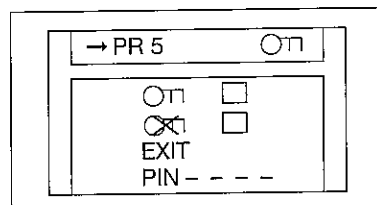

5. Premere il pulsante Channel, Mode Up/Down [canale, successivo (CHΔ)/precedente (CH∇)] per selezionare la modalità Child Lock «OFF» «~~OTI~~» (protezione disattivata).

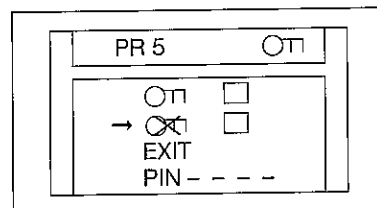

6. Premere il pulsante MODE (Modalità). Sullo schermo apparirà il simbolo «(OTI)».

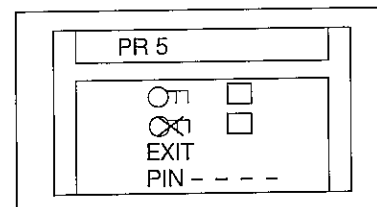

7. Se si desidera disattivare altri canali, ripetere le istruzioni da 4 a 6.
8. Premere il pulsante Channel, Mode Up/Down [canale, successivo (CHΔ)/precedente (CH∇)] per selezionare EXIT (uscita); quindi premere il pulsante MODE (Modalità).

Non dimenticate il Vostro numero PIN (Numero personale), se succedesse, chiamante il Servizio Assistenza.

Modo TELETEXT



a. - Cos'è il Teletext?

Il Teletext è un servizio di informazioni organizzato come una rivista, che alcuni canali televisivi propongono in aggiunta alla loro regolare emissione televisiva. Il suo televisore riceve segnali di Teletext speciali emessi da un canale televisivo, elabora l'informazione e la visualizza graficamente sul teleschermo. Tra i molti servizi disponibili attraverso il Teletext si trovano le ultime notizie, le informazioni meteorologiche e sportive, il listino della Borsa, i prossimi programmi e la sottotitolazione per i sordi.

L'informazione del Teletext è organizzata in modo simile a una rivista, in pagine e sottopagina. L'unità base dell'informazione visualizzata è la «pagina». Una sottopagina è una sola pagina di una serie di pagine.

La ricezione del Teletext si controlla mediante il telecomando. Consultare la descrizione della funzione di ogni tasto nelle istruzioni per l'uso del Teletext.

b. - Funzionamento base

Selezionare un canale televisivo che emette il programma di Teletext che si vorrebbe vedere. Premere quindi il tasto / /  per selezionare il modo Teletext. Introdurre le tre cifre mediante i tasti numerici 0-9 per selezionare un numero di pagina (si possono anche utilizzare i tasti V/Λ).

(Premere il tasto dell'immagine (TV) per tornare alla normale emissione televisiva.)

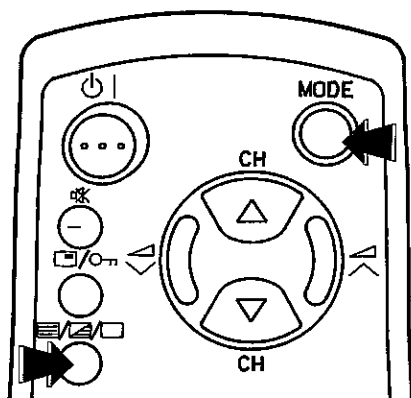

Selezionare un funzionamento di Teletext (Televideo) con il tasto MODE (MODO).

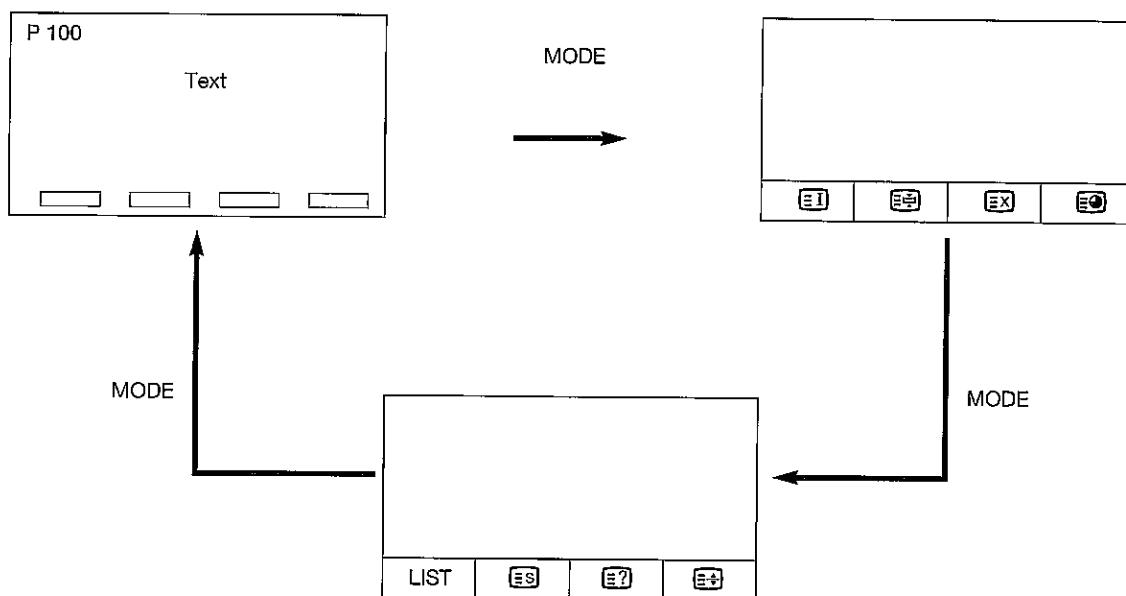

MENU TELEVIDEO

INDEX (Indice)		Si può accedere direttamente alla pagina 100 (solitamente la pagina d'indice dei servizi di televideo) usando il tasto (Index) Indice (ROSSO).
HOLD (Fissa)		Questo tasto (VERDE) consente di bloccare la visualizzazione di una pagina di televideo. Per ripristinare lo scorrimento normale delle pagine, premere nuovamente questo tasto.
CANCEL (Annulla)		Questo tasto permette di cancellare le informazioni del televideo e di ripristinare l'immagine TV. Quando si opera nella modalità Teletext/Cancelled (Televideo/Annullamento) non è possibile cambiare programma TV. Quando si verifica un cambiamento nelle informazioni del televideo, sullo schermo appare il numero di pagina, l'ora o qualche altra indicazione di pagine speciali. Premendo il tasto Teletext/Mix (Televideo/Misto) viene mostrata l'intera pagina di televideo.
SUB PAGE (Sottopagina)		Quando una pagina di televideo selezionata contiene delle ulteriori pagine 'nascoste' o pagine di ora, tali pagine possono essere visualizzate nel seguente modo: 1. Premere il tasto Clock (Orologio): sullo schermo appare P x x x/---- . 2. Digitare 4 cifre corrispondenti alla sottopagina desiderata o premere il tasto rosso (-)/verde (+). 3. Attendere finché la pagina non compare. NOTA: nel caso di pagine di ora, le 4 cifre corrispondono all'orario (ora e minuti) in cui appaiono dette pagine.
LIST (Elenco)	LIST	Permette di selezionare il funzionamento TOP o FLOF del televideo LIST → FLOF of TOP.
STORE (Memo)		Premere questo pulsante per memorizzare il numero di pagina nel modo LIST (ELENCO).
REVEAL (Rivela)		Premendo questo tasto si visualizza testo nascosto, come le risposte a quiz, ecc. Per nascondere le informazioni, premere nuovamente il tasto.
HALF (Metà)		Ogni volta si preme questo tasto, la metà superiore/inferiore della pagina di televideo viene ingrandita.

c. - Come selezionare una pagina attraverso i tasti colorati:

- Questo televisore identifica automaticamente il sistema di Teletext che si sta utilizzando (TOP/FLOF).
- Per il modo TOP e FLOF, nella parte inferiore del video del Teletext appare l'informazione per la selezione delle pagine attraverso i tasti colorato. Ad esempio:

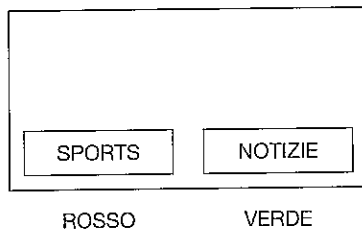

- Se l'utente preme il tasto ROSSO, va alla pagina delle informazioni sportive.
- Se l'utente preme il tasto VERDE, va alla pagina delle ultime notizie.

Como operare la Memoria di Pagine (Per il modo LIST)

Il televisore ha 40 memorie per il numero di pagina di Teletext, per il recupero rapido dell'informazione.

Nelle posizioni di programma da 1 a 9, si possono memorizzare 4 numeri di pagine di Teletext in ogni posizione, per un totale di 36 pagine.

Nelle posizioni di programma da 10 a 39 si può memorizzare solo un programma con 4 numeri di pagina. Se, nella posizione di programma da 10 a 39, si desidera memorizzare un numero di pagine maggiore di 4, cancellare i numeri di pagine memorizzati in precedenza.

Selezionare il numero di canale del programma in cui si desiderano memorizzare i numeri di pagina memorizzati in precedenza.

1. Premere il tasto TEXT/MIX per entrare nel modo Teletext.

2. Se il sistema di televideo è TOP o FLOF, selezionare LIST (ELENCO) dal menu Text (Text).

3. Premere il tasto del colore in cui si desidera memorizzare il numero di pagina.

4. Introdurre il numero di pagina di Teletext mediante i tasti numerici 0-9 (introdurre tre cifre) o mediante il selettore di canale (V/Λ).

5. Ripetere i passi 2 e 3 finché si siano introdotti i numeri di tutte le pagine desiderate.

6. Dal menu Text (Testo), premere il tasto store (Memo) per memorizzare i numeri di pagina desiderati.

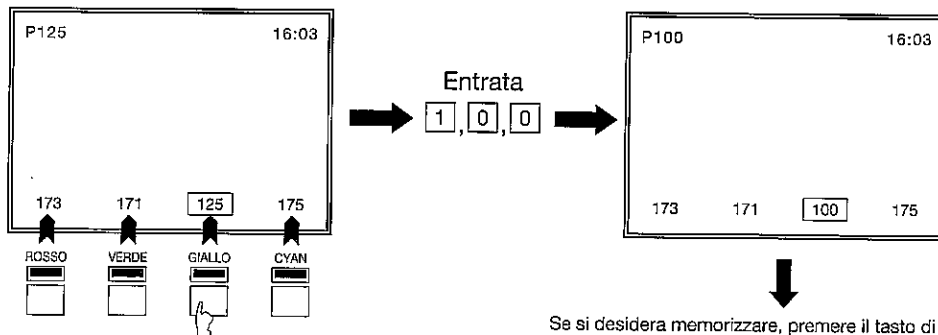

d. - Selezione rapida di pagina

Selezionare il canale del programma appropriato.

Premere una volta il tasto per entrare nel modo Teletext.

Per richiamare il numero di pagina visualizzato nelle parentesi colorate è sufficiente premere il tasto del colore corrispondente.

e. - Tasti numerici da 0 a 9

Introdurre il numero di pagina desiderato con i tasti numerici da 0 a 9 (Per selezionare la pagina 100: premere 1, 0, 0).

f. - Selettore di pagina (V CH Λ)

I numeri di pagina possono essere selezionati successivamente premendo i tasti (V/Λ) (tasti per la selezione del canale in modo TV).

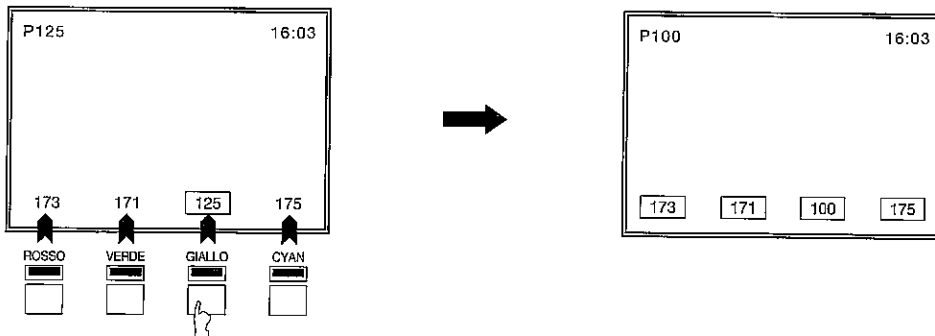

Richiamo/Protezione Acceso

g. - L'orologio viene attivato premendo il tasto / OTI.

a) Premendo il tasto per la prima volta, sullo schermo appare il numero di pagina (e, se era stato attivato precedentemente, anche il timer di accensione/spengimento).

b) Premendo una seconda volta il tasto, l'orologio appare nell'angolo superiore destro dello schermo.



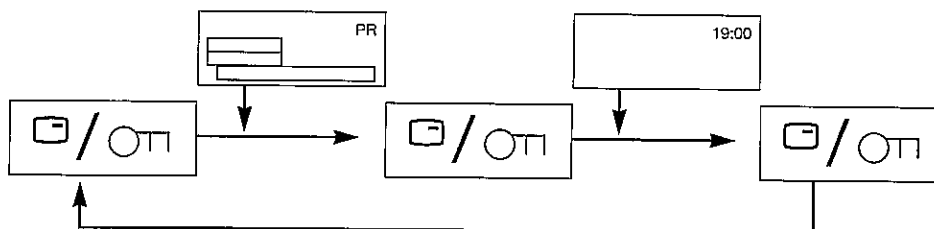

c) Premendo nuovamente questo tasto si ripristina il normale funzionamento TV.

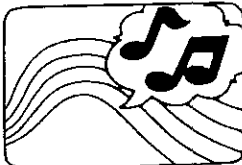

Prima di rivolgersi al servizio tecnico

Le condizioni che seguono non sono sempre indice di avaria. Pertanto, prima di ricorrere al servizio di assistenza, controllare i punti indicati qui sotto.

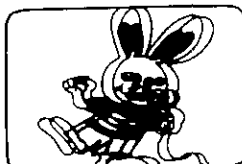
Se il problema non può essere risolto con l'ausilio di questa guida, togliere la spina dell'apparecchio dalla presa di corrente e rivolgersi al servizio di assistenza tecnica.

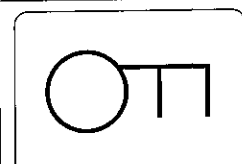
Problema		Controllare
Non c'è suono Non c'è immagine		<ul style="list-style-type: none"> Controllare se la spina è correttamente inserita nella presa.
Non c'è immagine		<ul style="list-style-type: none"> Controllare che il comando della luminosità non sia stato completamente abbassato.
Eccessive interferenze nell'immagine. Cattiva immagine		<ul style="list-style-type: none"> Controllare se il cavo dell'antenna è staccato o in cortocircuito.
Doppie immagini		<ul style="list-style-type: none"> La doppia immagine è dovuta alle onde riflesse da montagne, edifici o alberi che si trovano nei pressi. Pertanto, si deve cercare di cambiare la direzione o l'altezza dell'antenna.
Immagine a pallini		<ul style="list-style-type: none"> Controllare se il televisore sta ricevendo interferenze provenienti da motori di auto, tram o insegne al neon. Installare l'antenna il più lontano possibile da strade o insegne al neon.
Immagine a strisce		<ul style="list-style-type: none"> Un'immagine a strisce è dovuta ad interferenze di altre emittenti o di televisore vicini. L'interferenza può essere in qualche modo ridotta regolando la direzione o l'altezza dell'antenna. (Se il cavo dell'antenna è costituito da una piattina bipolare, sostituirlo con un cavo coassiale).
Si è dimenticato il numero PIN attivato (Child Lock, protezione di sicurezza acceso bambini)		<ul style="list-style-type: none"> Si prega di contattare il servizio assistenza.

Ulteriori suggerimenti

Ventilazione

Nel collocare il televisore, lasciar libero l'accesso dei fori di ventilazione siti nella base e nel pannello posteriore. Nessuna parte della griglia superiore o posteriore della griglia di ventilazione deve essere coperta. Non collocare il televisore nei pressi di radiatori o di altri apparecchi per il riscaldamento.

NOTA: Collegamento dell'Antenna

Cavo coassiale da 75 Ohm: Collocare il cavo dell'antenna alla nuova spina standard DIN 45325 (IEC 169-2) ed inserirla nell'apposita presa presente nella parte posteriore del televisore.

DECLARACIÓN DE CONFORMIDAD DEL FABRICANTE

El que suscribe: JOAN RIBA i ROVIRA.

En nombre de: SHARP ELECTRÓNICA ESPAÑA, S. A.

Declara bajo su responsabilidad, que el:

Equipo: TELEVISOR COLOR

Fabricado en: ESPAÑA

por: SHARP ELECTRÓNICA ESPAÑA, S.A.

Marca: SHARP

Modelo: 51AT-15S/54AT-15S

Objeto de esta declaración, cumple con la normativa siguiente:

- Artículo 9.2 del Reglamento Técnico del servicio de Difusión de Televisión, aprobado en el R.D. 1160/89.
- Anexo V del Reglamento sobre Perturbaciones Radioeléctricas aprobado en el R.D. 138/89.

Hecho en Sant Cugat, 8/1/96 (Barcelona).

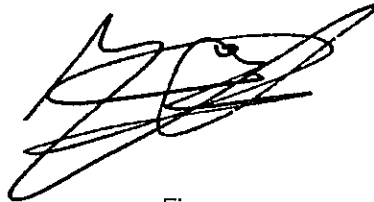

Firma
JOAN RIBA i ROVIRA
Director de Calidad

Este aparato dispone de los elementos antiparasitarios necesarios para cumplir con los límites establecidos en el R.D. 138/89. Las posiciones para su localización son las siguientes:
C702, L701.

Mando a distancia

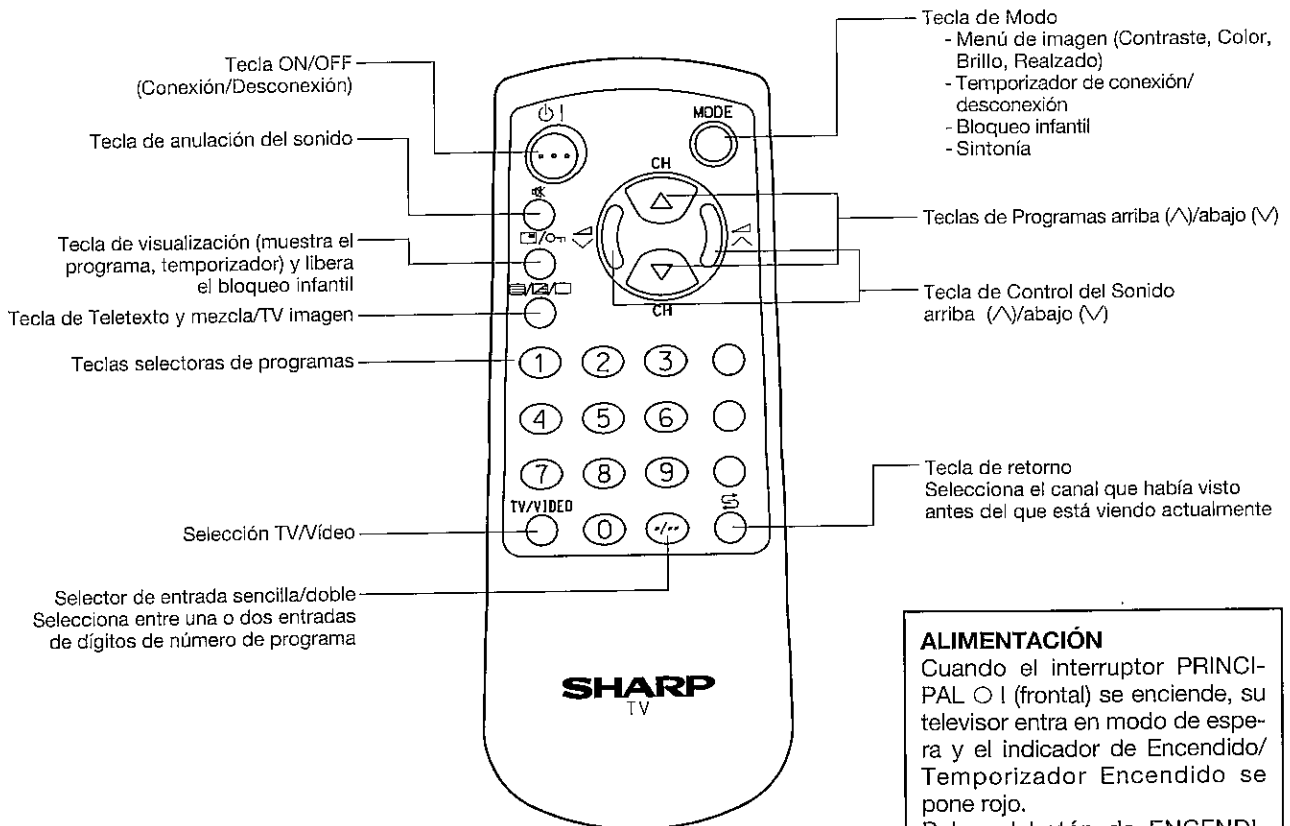

ALIMENTACIÓN

Cuando el interruptor PRINCIPAL $\circ |$ (frontal) se enciende, su televisor entra en modo de espera y el indicador de Encendido/Temporizador Encendido se pone rojo.

Pulse el botón de ENCENDIDO/APAGADO $\circ |$ (frontal del televisor o mando a distancia). El indicador de Encendido/Temporizador Encendido pasa de rojo a verde y la imagen aparece en pantalla.

Instalación de las pilas del mando a distancia

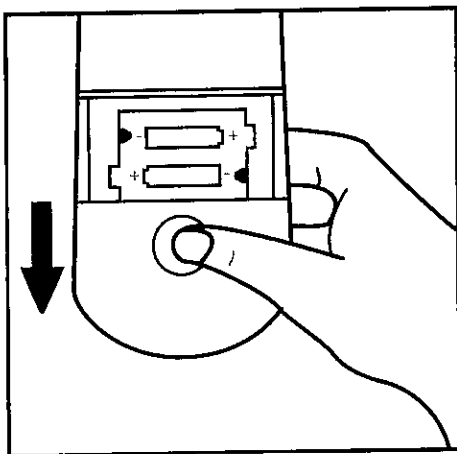

Instalación de las pilas

1. Quitar la tapa y colocar dos pilas de tipo «AAA» o «UM-4», tal como se muestra.
2. Colocar las terminales positivas y negativas de las pilas tal como se indica.

Conexiones de la antena

Antenas

- Para la buena recepción, los requisitos de antena son más importantes para un televisor en color que para uno en blanco y negro. Por esta razón, se recomienda encarecidamente el uso de una antena exterior de buena calidad.

CONEXIÓN DE LA ANTENA

- Conectar la toma del cable de la antena exterior al CONECTOR DEL CABLE COAXIAL en la parte posterior del aparato.

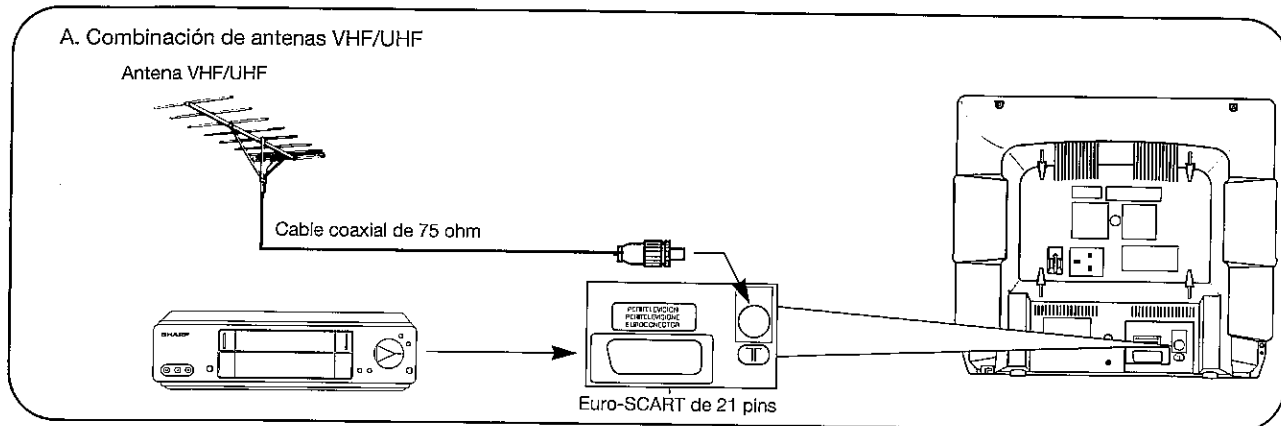

Conexiones típicas de VCR

Conexión típica (VCR y TV) a través del Euro-SCART de 21 pins.
Para más detalles, consulte el manual operativo de su VCR.

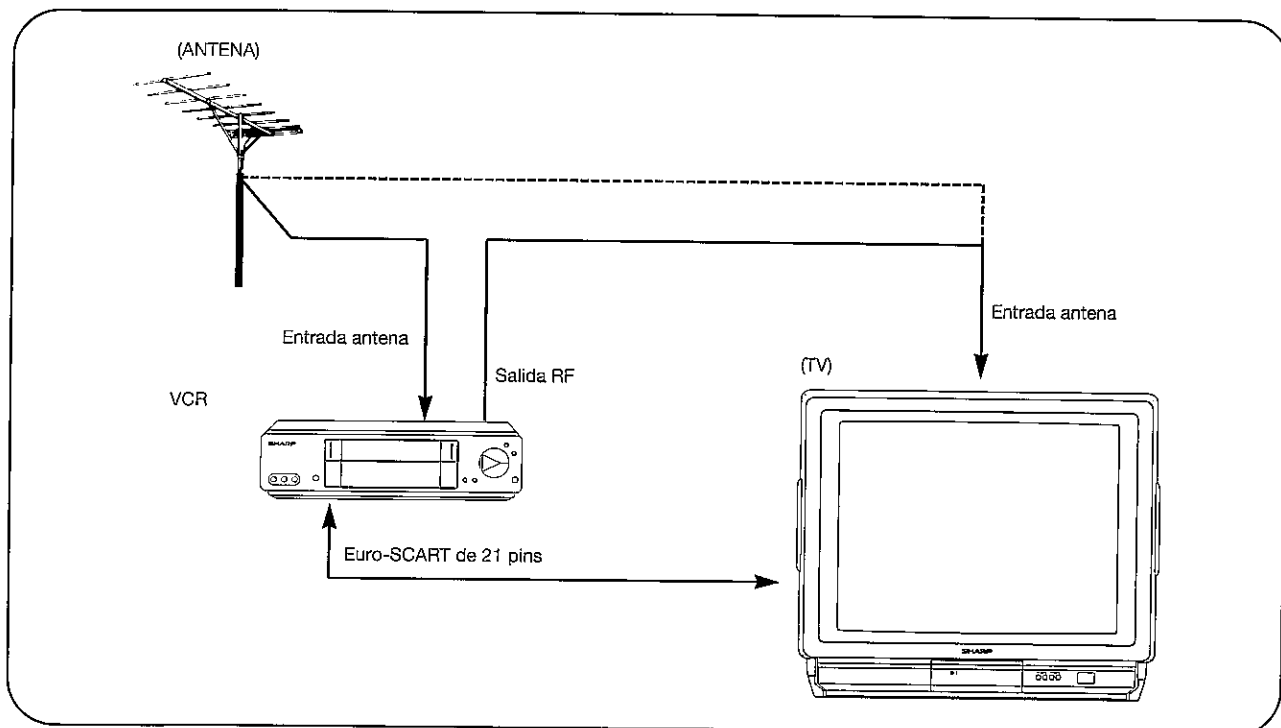

Conexiones típicas de VCR (Continuación)

- Puede disfrutar de las prestaciones de AV conectando el terminal SCART. Pulse la tecla TV/Vídeo del mando a distancia para seleccionar el modo SCART (en la pantalla aparecerá la palabra «SCART»).

Sintonía automática de programas

1. Pulse la tecla de Modo en el mando a distancia.

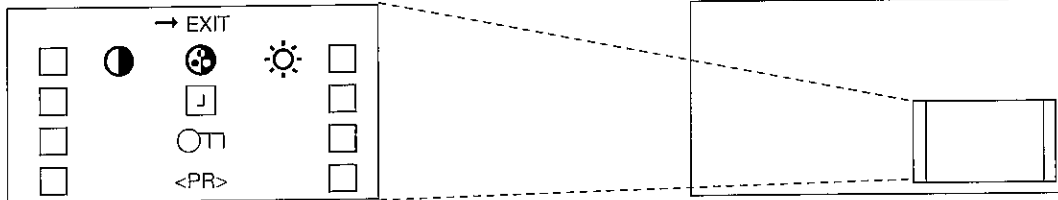

2. Pulse las teclas de Programas arriba (CH Δ)/abajo (CH ∇) hasta llegar a <PR> (SINTONÍA).

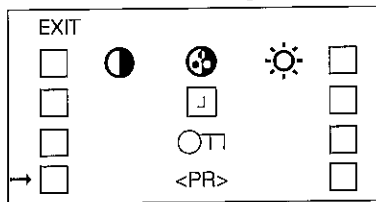

3. Pulse la tecla de Modo en el mando a distancia.

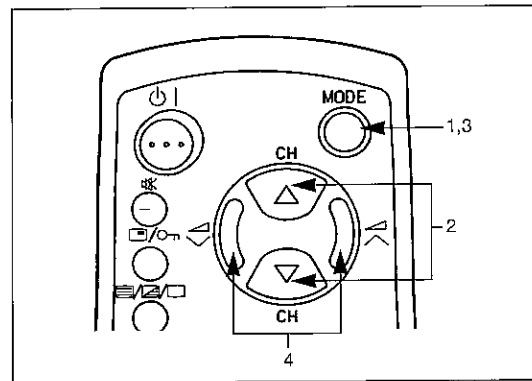
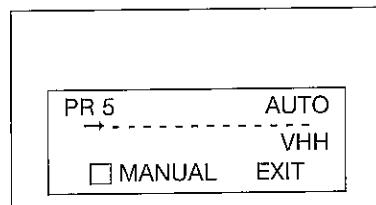

4. Pulse la tecla del Control del Sonido arriba (\wedge)/abajo (\vee) en el mando a distancia para iniciar la Sintonía Automática. Atención, esta sintonización borrará los programas memorizados previamente.

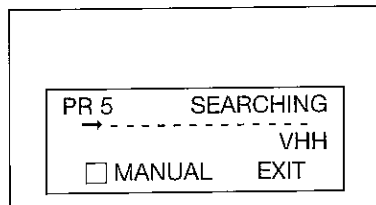

NOTA:

- Para suspender la Sintonía Automática de Programas, pulse la tecla de Modo en el mando a distancia.

Sintonía manual de programas

1. Pulse la tecla de Modo en el mando a distancia.
2. Pulse las teclas de Programas arriba (CH Δ)/abajo (CH ∇) hasta seleccionar <PR> (SINTONÍA).
3. Pulse la tecla de Modo en el mando a distancia.
4. Pulse las teclas de Programas arriba (CH Δ)/abajo (CH ∇) hasta seleccionar MANUAL.
5. Pulse la tecla de Modo en el mando a distancia.
6. Pulse las teclas de Programas arriba (CH Δ)/abajo (CH ∇) hasta seleccionar <PR> (SINTONÍA) y seleccione el número de programa (1~39) con las teclas del Control del Sonido arriba (\wedge)/abajo (\vee) o con las teclas de dígitos 0~9.

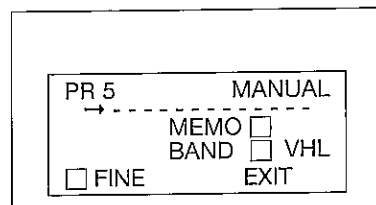

7. Pulse las teclas de Programas arriba (CH Δ)/abajo (CH ∇) hasta seleccionar Banda y pulse la tecla de Modo para cambiar la banda (VHL \rightarrow VHH \rightarrow UHF).
8. Pulse las teclas de Programas arriba (CH Δ)/abajo (CH ∇) hasta seleccionar la posición MANUAL.

- Pulse las teclas del Control del Sonido arriba (▲)/abajo (▼) para iniciar la sintonía.

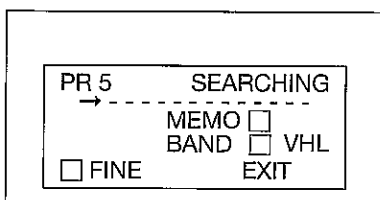

- Pulse las teclas de Programas arriba (CH▲)/abajo (CH▼) hasta seleccionar MEMO (MEMORIZAR) y pulse la tecla de Modo para memorizar.
- Pulse las teclas de Programas arriba (CH▲)/abajo (CH▼) hasta seleccionar EXIT (SALIR).
- Pulse la tecla de Modo.

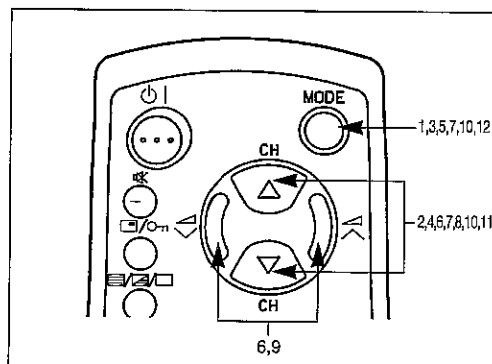

Sintonización fina

- Pulse la tecla de Modo en el mando a distancia.
- Pulse las teclas de Programas arriba (CH▲)/abajo (CH▼) hasta seleccionar <PR> (SINTONÍA).
- Pulse la tecla de Modo en el mando a distancia.
- Pulse las teclas de Programas arriba (CH▲)/abajo (CH▼) hasta seleccionar MANUAL.
- Pulse la tecla de Modo en el mando a distancia.
- Pulse las teclas de Programas arriba (CH▲)/abajo (CH▼) hasta seleccionar FINE (FINA).

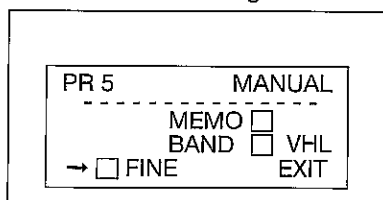

- Pulse la tecla de Modo en el mando a distancia.
- Pulse la tecla de Control del Sonido arriba (▲)/abajo (▼) para comenzar la Sintonización Fina.

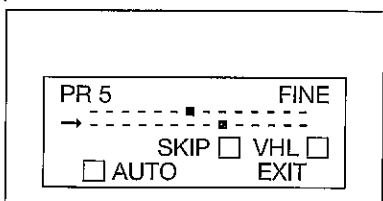
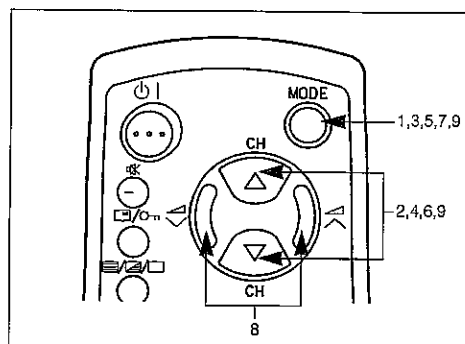

- Cuando ha finalizado la Sintonía Fina, el Número de Programa pasará de verde a amarillo.

- Pulse las teclas de Programas arriba (CH▲)/abajo (CH▼) hasta seleccionar EXIT (SALIR) y pulse la tecla de Modo.

Omisión de Programas

- Seleccione un número de programa que desee omitir con las teclas de Programas arriba (CH▲)/abajo (CH▼) en el receptor de TV o en el mando a distancia.
- Pulse las teclas de Programas arriba (CH▲)/abajo (CH▼) hasta seleccionar SKIP (OMISIÓN) como en la pantalla siguiente:

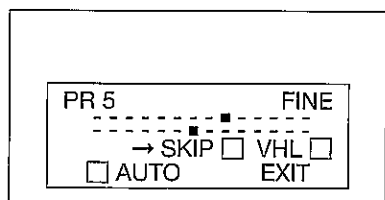

- Pulse la tecla de Modo. El número de programa pasará de verde a rojo.
- Repita los pasos 1~3 si desea omitir otros programas.
- Pulse las teclas de Programas arriba (CH▲)/abajo (CH▼) hasta seleccionar EXIT (SALIR) y pulse la tecla de Modo.

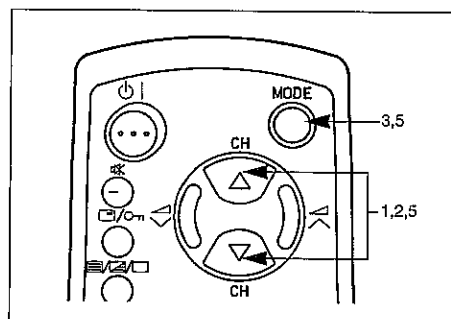

Cómo restablecer los Programas omitidos

- Pulse la tecla +/- para seleccionar una entrada de dígitos sencilla/doble.
- Selecciona un número de programa omitido, que aparece en rojo, con las teclas de dígitos 0~9.
- Pulse las teclas de Programas arriba (CH▲)/abajo (CH▼) hasta seleccionar SKIP (OMISIÓN) como en la pantalla anterior y pulse la tecla de Modo. El número de programa visualizado pasará de rojo a verde.

Ajuste de la Imagen

1. Pulse la tecla de Modo en el mando a distancia.

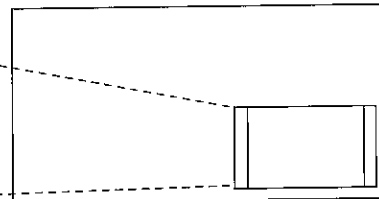
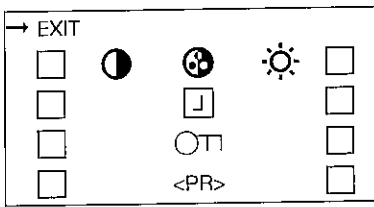

2. Pulse las teclas de Programas arriba (CHΔ)/abajo (CH∇) hasta seleccionar Menú de Imagen (● ⊕ ☀) y pulse la tecla de Modo.

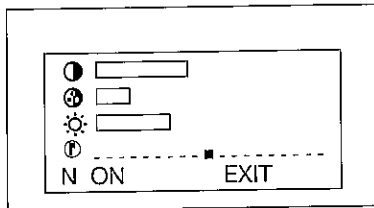

- Puede seleccionar Contraste (●), color (⊕), Brillo (☀) y Tono de Imagen (⊖) con las teclas de Programas arriba (ChΔ)/abajo (Ch∇).

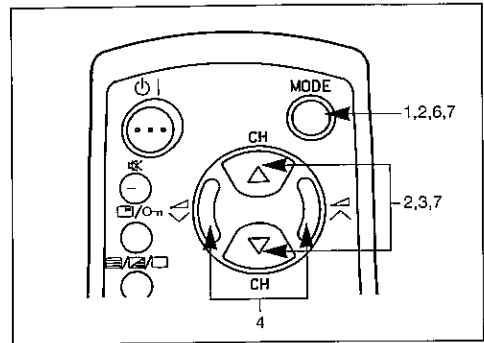

3. Seleccione un parámetro de la lista, pulsando las teclas de Programas arriba (CHΔ)/abajo (CH∇).
4. Ajuste la calidad de la imagen, según su preferencia, con las teclas del Control del Sonido arriba (▲)/abajo (▼).
5. Repita los pasos 3 y 4 anteriores para ajustar otros parámetros.
6. Si selecciona N puede restablecer los parámetros de la imagen a los niveles preseleccionados en fábrica. Presionando la tecla de Modo se restablece el ajuste de fábrica (N ON).
7. Puede borrar la presentación en pantalla seleccionando EXIT (SALIR), para lo que debe utilizar las teclas de Programas arriba (CHΔ)/abajo (CH∇) y pulsar la tecla de Modo.

Ajuste del Temporizador

1. Pulse la tecla de Modo en el mando a distancia.
2. Pulse las teclas de Programas arriba (CHΔ)/abajo (CH∇) hasta seleccionar TIMER (TEMPORIZADOR) (□).
3. Pulse la tecla de Modo en el mando a distancia.

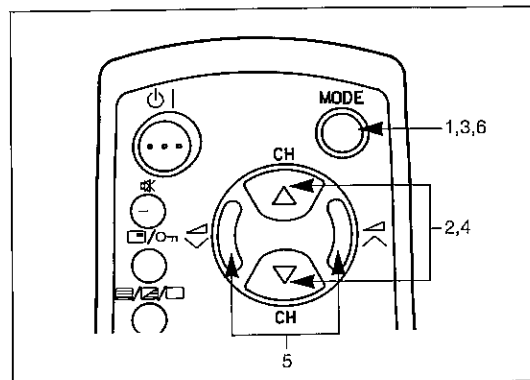
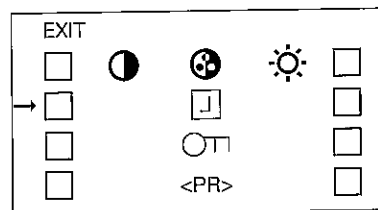

4. Pulse las teclas de Programas arriba (CHΔ)/abajo (CH∇) para seleccionar Sleep Timer (Temporizador de desconexión) o Wake-up Timer (Temporizador de Conexión).

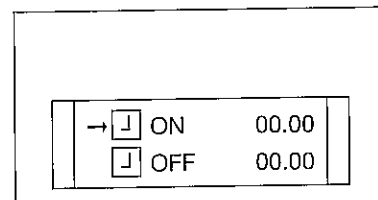

5. Seleccione el período de tiempo deseado con las teclas de Control del Sonido arriba (▲)/abajo (▼) (de 10 minutos a 12 horas 50 minutos, cada intervalo de 10 minutos).
6. Pulse la tecla de MODO.

NOTA:

1. En el caso de un corte en el suministro de corriente, desconexión del enchufe o del conmutador de la televisión, se cancelarán todos los datos del Temporizador de conexión/desconexión.
2. Para saber si se ha realizado correctamente la programación del temporizador de conexión/desconexión, cuando el TV está en el modo de espera, el indicador LED permanecerá iluminado en NARANJA.
3. Como precaución de seguridad, en el caso de que nadie estuviera en casa cuando el televisor se conecta automáticamente, el televisor se desconectará también automáticamente a los 120 minutos. Si se desea volver a conectarlo, debe pulsarse cualquier botón de las funciones del mando a distancia. En esta acción el OSD parpadeará como indicación de borrado del Temporizador automático de desconexión.

Bloqueo Infantil (Bloqueo de Programas)

<Cómo utilizar este sistema>

Para prevenir que sus hijos puedan ver emisoras no deseadas, el televisor dispone de un sistema de bloqueo. (No se podrá seleccionar el programa que usted ha bloqueado sin el conocimiento del número personal.)

1. Pulse la tecla de Modo en el mando a distancia y seleccione el modo de Bloqueo Infantil (○Π) con las teclas de Programas arriba (CHΔ)/abajo (CH∇).

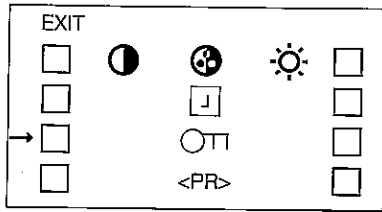

2. Pulse la tecla de Modo y seleccione el programa que desea bloquear con las teclas del Control del Sonido arriba (∧Δ)/abajo (∇Δ). (También puede seleccionar el programa utilizando las teclas de dígitos (0~9).

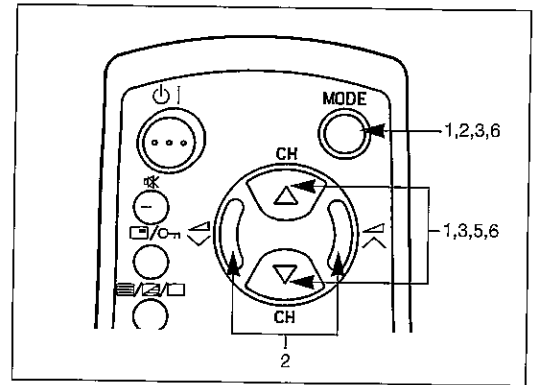
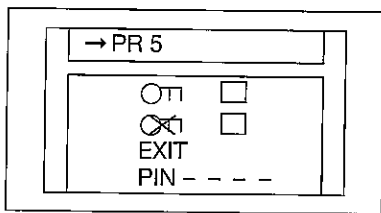

3. Pulse las teclas de Programas arriba (CHΔ)/abajo (CH∇) hasta seleccionar el modo Child Lock ON (CONEXIÓN del Bloqueo Infantil) (○Π), y pulse la tecla de Modo. Aparecerá el símbolo (○Π).

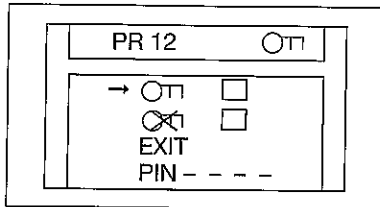

4. Repita los pasos 2~3 si desea bloquear otros programas.
5. Si es necesario, seleccione la posición de entrada PIN (Número de Identificación Personal) con las teclas de Programas arriba (CHΔ)/abajo (CH∇) e introduzca el número de PIN que desee con los botones digitales 0~9.

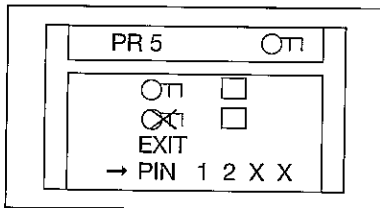

- PIN - - - - significa que no se ha introducido el número personal.
- PIN X X X X significa que se ha introducido el número personal.

6. Pulse las teclas de Programas arriba (CHΔ)/abajo (CH∇) hasta seleccionar EXIT (SALIR) y pulse la tecla de Modo.

Nota: También se puede proteger la conexión de SCART.

NOTA:

1. La Sintonía Automática de programas, la Sintonía Manual de programas y la Sintonización Fina no funcionan cuando está bloqueado cualquier programa.
2. Cuando selecciona el programa que ha bloqueado, la imagen de TV se vuelve azul y en la pantalla aparece el símbolo «○Π».
3. Si pulsa el botón de visualización (□/○Π) en el mando a distancia cuando cualquiera de los programas esté bloqueado, en la pantalla aparecerá el símbolo (○Π) y el mensaje PIN.

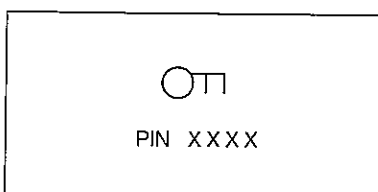

- Si no introdujo el número PIN, sólo aparecerá «○Π».
- Puede cancelar temporalmente el Bloqueo Infantil introduciendo el número de PIN con los botones de dígitos 0~9.

Cancelación del Bloqueo Infantil

1. Pulse la tecla de Modo e introduzca el número de PIN con las teclas de dígitos 0-9 en el mando a distancia.

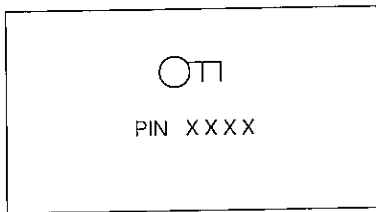

Si los números de PIN son correctos, en la pantalla parpadeará la palabra «OK» («CORRECTO») durante 3 segundos.
(Si introdujo un número de PIN incorrecto, en la pantalla aparecerá «NO OK» («INCORRECTO») y regresará al modo TV.)

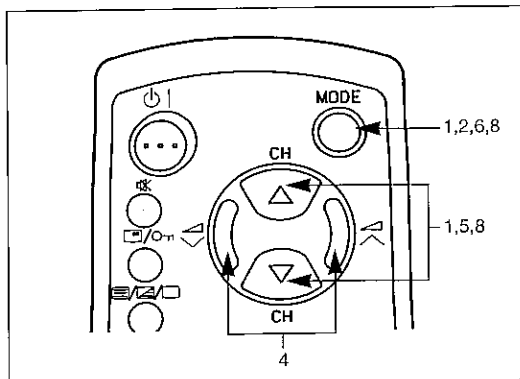

2. Pulse la tecla de Modo en el mando a distancia y seleccione el modo Bloqueo Infantil (OTI) con las teclas de Programas arriba (CHΔ)/abajo (CH∇).

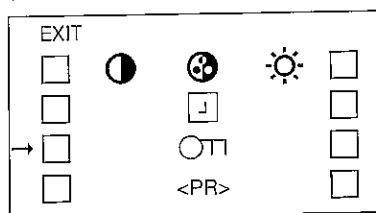

3. Pulse el botón MODE (MODO) e introduzca el número PIN.

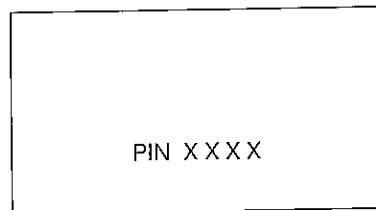

4. Pulse la tecla del Control del Sonido arriba (ΛΔ)/abajo (VΔ) hasta seleccionar el programa que desea cancelar.

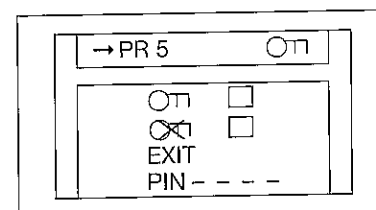

5. Pulse las teclas de Programas arriba (CHΔ)/abajo (CH∇) hasta seleccionar el modo Child Lock OFF (DESCONEXIÓN del Bloqueo Infantil) (OTI).

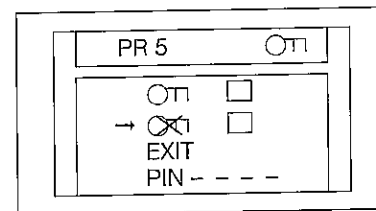

6. Pulse la tecla de Modo. En la pantalla aparecerá el símbolo «(OTI)».

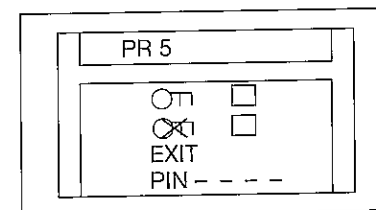

7. Repita los pasos 4-6 si desea cancelar otros programas.
8. Pulse las teclas de Programas arriba (CHΔ)/abajo (CH∇) hasta seleccionar EXIT (SALIR) y pulse la tecla de Modo.

Por favor, procure no olvidar el número PIN, en caso de perderlo llame al servicio técnico.

Modo TELETXTO

a. - ¿Qué es el teletexto?

El teletexto es un servicio de información, organizado como una revista y emitido por algunos canales de televisión además de su programación normal. Su televisor recibe señales especiales de teletexto emitidas por un canal de televisión, procesa la información y a continuación la muestra gráficamente en la pantalla. Entre los muchos servicios disponibles a través del teletexto están las noticias, el tiempo, la información deportiva, la cotización de bolsa, los avances de programación y una recepción especial para los sordos.

La información de teletexto está organizada como una revista: según páginas y subpáginas. La unidad básica de información mostrada es la página. Una subpágina es una parte de una serie de páginas.

La recepción de teletexto se controla mediante el mando a distancia. Consulte las descripciones de botones correspondientes respecto al funcionamiento de las funciones de teletexto.

b. - Funcionamiento básico

Elija el canal de televisión que emite el programa de teletexto que quiere ver. A continuación, pulse la tecla  para seleccionar el modo teletexto. Introduzca tres dígitos usando las teclas de dígitos 0-9 para seleccionar un número de página (también puede usar las teclas de canal \vee/\wedge).



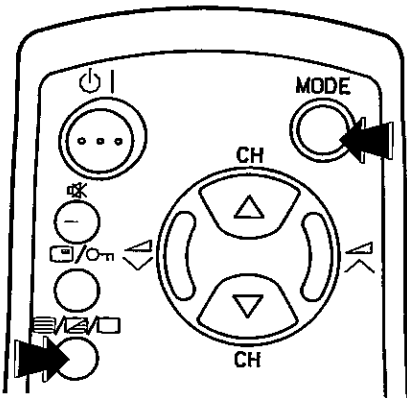



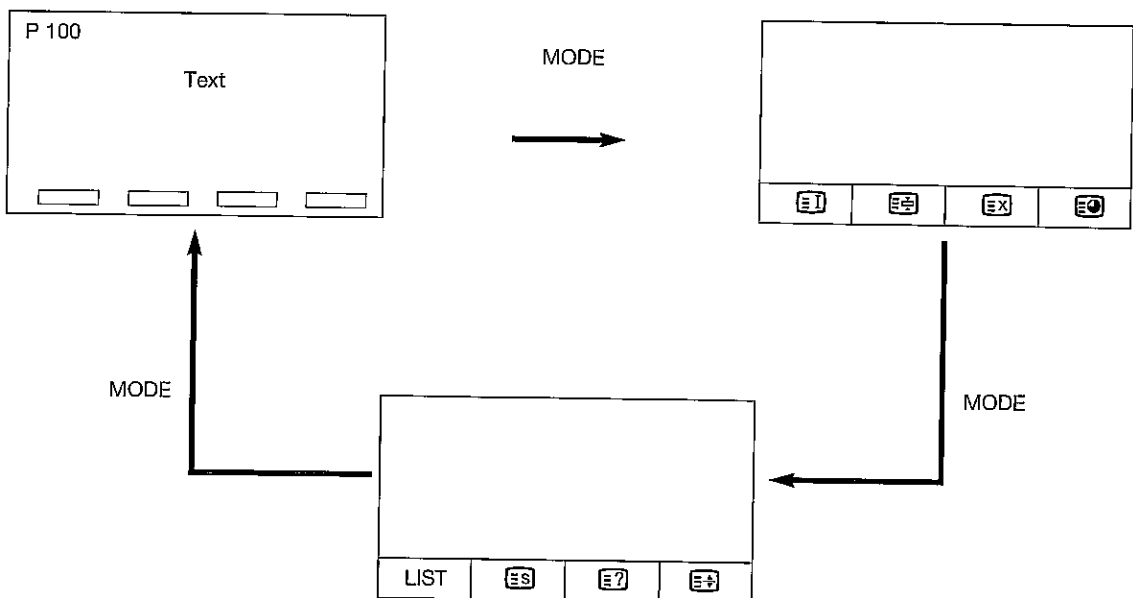

(Pulse la tecla de imagen (TV) para volver a la programación normal de televisión.)



Seleccione un Modo de Teletexto mediante el botón de modo.



MENÚ DE TELETEXTO

INDEX (Índice)		Se puede acceder directamente a la página 100 (que es una página de índice común para los Teletextos) con el botón de índice (ROJO).
HOLD (Retención)		Se puede retener en pantalla cualquier página de teletexto pulsando el botón de retención (VERDE). Pulse de nuevo el botón para cancelar el modo hold (retención).
CANCEL (Cancelar)		Con este botón se cancela la información del Teletexto y se restaura la imagen de TV. En la posición Teletext/Cancelled (Teletexto/Cancelado) no se puede cambiar un programa de TV. Cuando tiene lugar un cambio en la información del Teletexto, se muestra en pantalla el número de página, la hora o cualquier otra indicación de páginas especiales. Para anular la cancelación, pulse el botón Teletext/Mix (Teletexto/Mezcla) y se mostrará toda la página de teletexto.
SUB PAGE (Subpágina)		Cuando una página de Teletexto seleccionada tiene subpáginas o páginas temporizadas ocultas, estas páginas pueden verse de la siguiente manera: 1. Pulse el botón Clock (Reloj); la pantalla mostrará P x x x/-----   . 2. Introduzca 4 dígitos correspondientes a la subpágina deseada o pulse los botones rojo (-)/verde (+). 3. Espere hasta que aparezca la página. NOTA: En el caso de páginas temporizadas, los 4 dígitos corresponden a la hora (hora y minutos) de aparición de dicha página.
LIST (Lista)	LIST	Cambia el sistema LIST (LISTA) → FLOF o TOP.
STORE (Almacenar)		Pulse el botón STORE (Almacenar) para memorizar el número de página en el modo LIST (LISTA).
REVEAL (Revelar)		Pulse este botón para revelar información oculta, como la respuesta a un cuestionario. Pulse de nuevo el botón para ocultar la información.
HALF (Mitad)		Cada vez que pulsa el botón, la mitad superior/inferior de la página de teletexto se amplía y aparece en pantalla.

c. - Cómo seleccionar una página mediante las teclas de color:

- Este televisor identifica automáticamente el sistema de teletexto que se está emitiendo (TOP/FLOF).
- Para TOP y FLOF, la información necesaria para seleccionar una página mediante las teclas de color aparece en la parte inferior de la pantalla de teletexto, por ejemplo:

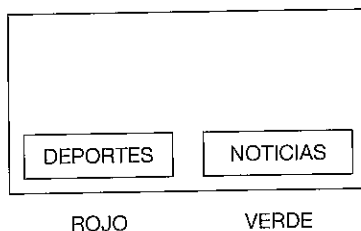

- Si el usuario pulsa ROJO, va a la página de deportes.
- Si el usuario pulsa VERDE, va a la página de noticias.

Cómo funciona la página de memoria (Para el modo LIST)

Su televisor dispone de 40 memorias para almacenar números de páginas de teletexto para una recuperación rápida de la información de teletexto.

Las posiciones de programa 1 al 9 pueden grabar hasta 4 números de página de teletexto cada una, hasta un total de 36 páginas.

Las posiciones de programa 10 al 39 pueden almacenar sólo un programa con 4 números de página. Si Ud. graba más de 4 números de página en una posición entre 10 y 39, se borrarán los números de página grabados anteriormente.

Elija el número de canal donde quiere grabar los números de página de teletexto.

1. Pulse la tecla TELETEXTO/MEZCLA para entrar en el modo teletexto.
2. Si el sistema de Teletexto es TOP o FLOF, seleccione LIST (LISTA) del menú Text (Texto).
3. Pulse la tecla de color donde quiere grabar el número de página.
4. Introduzca el número de página del teletexto mediante las teclas numeradas (introduzca tres dígitos) o el selector de canal, teclas (V/Λ).
5. Repita los pasos 2 y 3 hasta que haya introducido todos los números de página deseados.
6. Pulse el botón STORE (Almacenar) del menú Text (Texto) para memorizar los números de página si así lo desea.

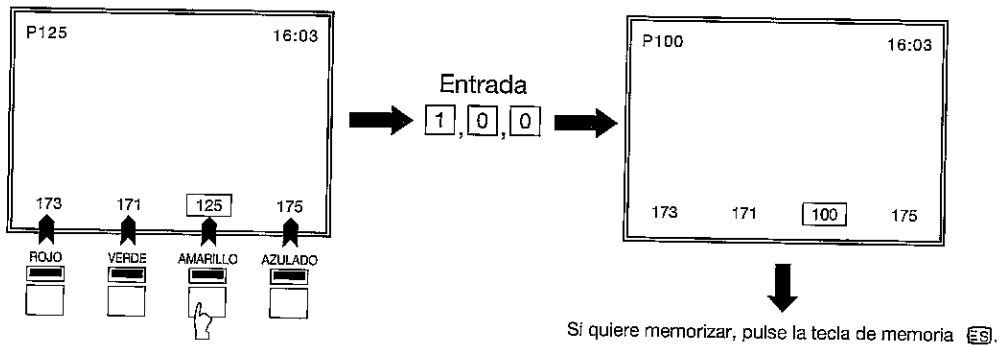

d. - Selección de página rápida

Elija el canal de programa correspondiente.

Pulse la tecla [] una vez para entrar en el modo teletexto.

Para recuperar el número de página mostrado en un cuadro de color, simplemente pulse la tecla de color correspondiente.

e. - Teclas numéricas 0-9

Introduzca el número de página deseado con las teclas numéricas 0-9. (Para seleccionar la página 100, pulse 1, 0, 0.)

f. - Selector de página (V/Λ)

Ud. puede elegir sucesivamente números de página al pulsar las teclas (V/Λ) (las teclas empleadas para seleccionar el canal en el modo de televisión).

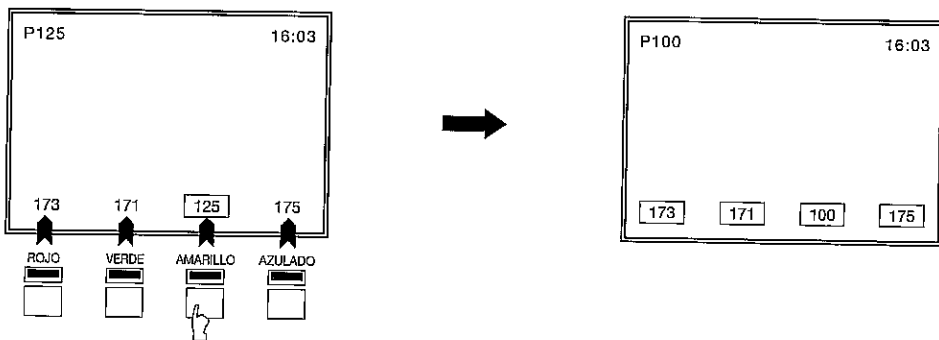

Llamada/Bloqueo Infantil

g. - El reloj de texto se activa mediante el botón []/OP.

a) Si se pulsa este botón por primera vez, el número de programa se muestra en pantalla. (Aparecen también los temporizadores de conexión/desconexión si se activaron previamente.)





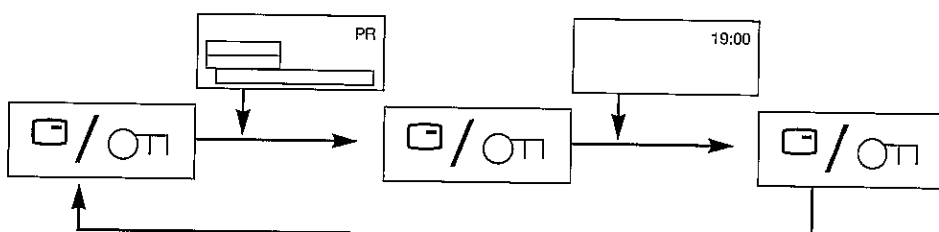

b) La segunda vez que se pulsa este botón, el reloj de texto se muestra en la parte superior derecha de la pantalla.

c) Al pulsar de nuevo este botón, la TV regresa al modo normal.

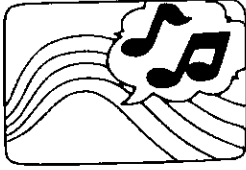

Antes de llamar al Servicio Técnico

Las siguientes condiciones no siempre significan una avería. Por consiguiente, se procederá a las verificaciones indicadas en el cuadro adjunto antes de llamar al Servicio Técnico.

Problemas		Puntos a verificar
Ausencia de imagen y de sonido		<ul style="list-style-type: none"> • Comprobar si la clavija de alimentación está desconectada de la red. • Comprobar que el interruptor de alimentación esté en la posición de activado. (Sin alimentación).
Ausencia de imagen		<ul style="list-style-type: none"> • Comprobar que el control de brillo no esté al mínimo.
Imagen con ruidos Mala imagen		<ul style="list-style-type: none"> • Verificar si el cable de antena está desconectado o cortocircuitado.
Imagen doble		<ul style="list-style-type: none"> • Generalmente una imagen doble puede ser producida por la reflexión de la onda en montañas, edificios altos o árboles situados en las proximidades. En este caso mirar de cambiar la dirección o la altura de la antena.
Imagen con puntos		<ul style="list-style-type: none"> • Comprobar si el televisor recibe parásitos que provengan de motores de automóviles, tranvías o instalaciones de rótulos de neón. Instalar la antena lo más lejos posible de las carreteras y de los rótulos de neón.
Imagen rayada		<ul style="list-style-type: none"> • Una imagen rayada puede ser consecuencia de otras emisoras o de televisores vecinos. Se puede reducir en cierta medida corrigiendo la altura y la dirección de la antena, también es aconsejable sustituir el cable de bajada de la antena si es de dos conductores paralelos por uno coaxial.
Perdido el número de PIN (Bloqueo infantil) activado		<ul style="list-style-type: none"> • Por favor, llame al Servicio Técnico.

Sugerencias adicionales

Ventilación

Cuando se ponga en marcha el aparato asegurarse de que las ventanillas de ventilación situadas en la base y en la tapa del aparato tienen acceso libre de aire. No situar el aparato sobre una superficie blanda, esponjosa, goma o material similar, ya que podría taponar la ventilación.

NOTA: Conexión de la antena

Cable coaxial de 75 Ohm: Colocar el cable de la antena a la nueva toma standard DIN 45325 (IEC 169-2) e insertarla directamente en la parte posterior del televisor.

Fernsehgeheimnummer



P I N

--	--	--	--

51AT-15S
54AT-15S

SHARP

SHARP ELECTRONICS (EUROPE) GmbH

Sonninstraße 3, 20097 Hamburg, Germany

SHARP ELECTRONICA ESPAÑA, S. A.

Polígono Industrial Can Sant Joan
Sant Cugat del Vallès (Barcelona), Spain

PRINTED IN SPAIN
GEDRUCKT IN SPANIEN
IMPRIMÉ EN ESPAGNE
TRYCKT I SPANIEN
GEDRUKT IN SPANJE
STAMPATO IN SPAGNA
IMPRESO EN ESPAÑA
TINS-6357BMNO
1/96