

SHARP



51ET-35S

FARBFERNSEHGERÄT
TELEVISEUR COULEUR
FÄRGTELEVISION
KLEURENTELEVISIE
TELEVISORE A COLORI
COLOUR TELEVISION

BEDIENUNGSANLEITUNG
MODE D'EMPLOI
BRUKSANVISNING
GEBRUIKSAANWIJZING
MANUALE D'USO
OPERATION MANUAL

DEUTSCH

FRANÇAIS

SVENSKA

NEDERLANDS

ITALIANO

ENGLISH

Technische Daten

MODELL	51ET-35S	
1. Empfangsnorm	CCIR TV-Standardnorm B/G PAL	
2. Empfangssystem	VHF: E2 - E12 CH UHF: E21 - E69 CH HYPERBAND: S1 - S41 CH	
3. Empfangssystem	Farbsystem: Feldfrequenz:	PAL PAL 50/60 Hz
4. Stromversorgung	220 V - 240 V Wechselstrom 50 Hz	
5. Leistungsaufnahme bei 230 V Wechselstrom 50 Hz	84 W	
6. Leistungsaufnahme im Bereitschaftsbetrieb	7 W	
7. Tonausgang (MPO)	4 W	
8. Abmessungen (ca.)	Breite: Höhe: Tiefe:	512 mm 440 mm 489 mm
9. Bilddiagonale	51 cm (21")	
10. Gewicht (ca.)	17 Kg	
11. Eingebauter Lautsprecher	10 cm	
12. Antenneneingangsimpedanz	VHF/UHF 75 Ohm unsymmetrisch	
13. Sicherheit	EN60065, CE-Kennzeichnung	
14. Elektromagnetische Verträglichkeit	EN55013, EN55020, CE-Kennzeichnung	

Funktionsliste

Komfortable Funktionen in einem ansprechenden Design für gute Unterhaltung

- Multi-Teletext
- 21-Pin Euro-SCART-Buchse
- 99 Programmplätze
- Kabel und Hyperband
- Einschalt- und Abschaltautomatik
- Vollautomatisches Suchsystem
- Kontrastreiche Bildröhre
- Infrarot-Fernbedienung
- Kanalsprungfunktion
- Kanalwechsel mit Flashback
- Kindersicherung

Sommaire

	Page		Page
Informations générales		Programmation des chaînes de télévision	25
Mesures de sécurité	20	• Pré-programmation automatique des canaux	
Liste des accessoires	21	• Pré-programmation manuelle des canaux	
Branchement de l'antenne	21	• Syntonisation précise	
		• Saut de canal	
Fonctionnement de base		Caractéristiques utiles	
Emplacement des commandes	22	Réglage de l'image	29
• Télécommande		Paramétrage de la minuterie	30
• Mise en place des piles		Sécurité enfants	31
Regarder un programme à la télévision	23	Mode télétexte	33
• Branchement de l'alimentation		Références	
• Changement de canal		Branchements spécifiques	36
• Réglage du volume sonore		Résolution des problèmes	37
		Spécifications	38

Cher client SHARP

Félicitations ! Vous venez d'acquérir un récepteur de télévision couleur SHARP. Afin de garantir un fonctionnement optimal, nous vous prions de lire attentivement le manuel d'utilisation. Après l'avoir lu, conservez ce guide dans un endroit sûr pour pouvoir vous y référer plus tard.

Mesures de sécurité

Ce matériel répond aux exigences contenues dans les directives 89/336/CEE et 73/23/CEE modifiées par la directive 93/68/CEE.

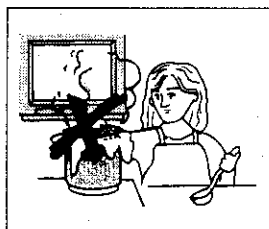

Afin d'éviter tout risque d'incendie ou d'électrochoc, n'utilisez pas votre téléviseur dans un endroit excessivement humide.

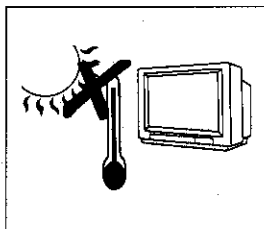

N'installez jamais votre téléviseur à proximité d'une source de chaleur. Placez votre téléviseur à l'écart de la lumière directe du soleil et de la chaleur, car les températures élevées peuvent endommager le boîtier, le tube cathodique ou d'autres composants électroniques.

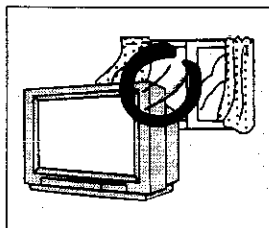

Ne recouvrez pas les ouïes d'aération situées à l'arrière du téléviseur, car leur obturation pourrait provoquer un incendie ou d'autres dommages graves. Laissez un espace libre suffisant pour une bonne ventilation à l'arrière du téléviseur.

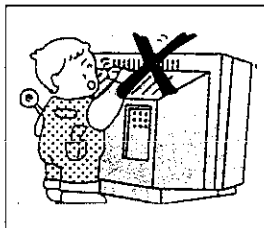

N'introduisez aucun objet métallique ou inflammable dans les ouïes d'aération du téléviseur, car cet objet pourrait provoquer un incendie, un choc électrique ou une panne électrique. Ne posez jamais de vase ou d'autre récipient contenant un liquide sur le téléviseur, car la projection de liquide sur le téléviseur peut provoquer des dommages graves.

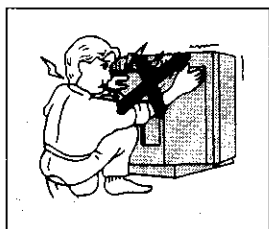

Ne démontez jamais l'arrière du boîtier. Le téléviseur renferme en effet une source de haute tension.

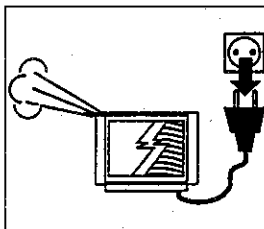

Débranchez immédiatement le cordon d'alimentation de la prise murale si le téléviseur commence à émettre un bruit inhabituel ou dégage de la fumée ou une odeur nauséabonde, puis adressez-vous à votre distributeur pour la réparation.

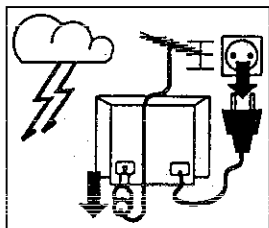

Même si votre téléviseur est éteint, il peut être endommagé si la foudre frappe les câbles d'alimentation électrique et d'antenne. C'est pourquoi il est recommandé de débrancher le cordon d'alimentation de votre téléviseur ainsi que le câble d'antenne pendant les orages.

Mesures de sécurité

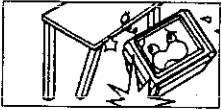

N'installez pas le téléviseur sur un moyen de transport, un support ou un meuble instable. L'appareil pourrait tomber, ce qui risquerait d'entraîner une blessure grave pour un enfant ou un adulte et un endommagement grave du téléviseur.
Utilisez uniquement un moyen de transport ou un support recommandé par le fabricant ou vendu avec le téléviseur.



Le téléviseur et son moyen de transport doivent être déplacés avec précaution. Les arrêts brusques, le déplacement brutal et les surfaces inégales peuvent provoquer le renversement de l'appareil et de son moyen de transport.

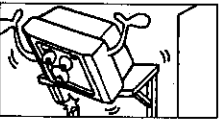

Respecter les instructions fournies par le fabricant lors de l'installation contre un mur ou sur une étagère. Employer un kit de montage approuvé par le fabricant.

Accessoires

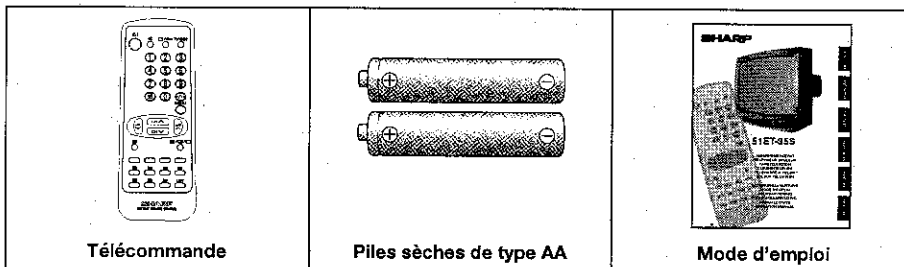

Branchement de l'antenne

- Afin de bénéficier d'une image de meilleure qualité, nous vous recommandons d'utiliser une antenne extérieure. Vous trouverez ci-dessous une explication succincte des types de branchement pouvant être employés pour les câbles coaxiaux :

CÂBLE COAXIAL 75 OHMS : Raccordez le câble de l'antenne à une prise DIN45325 ordinaire (IEC 169-2) et branchez celle-ci dans la fiche prévue pour l'antenne à l'arrière du téléviseur.



Câble coaxial 75 ohms (câble rond)

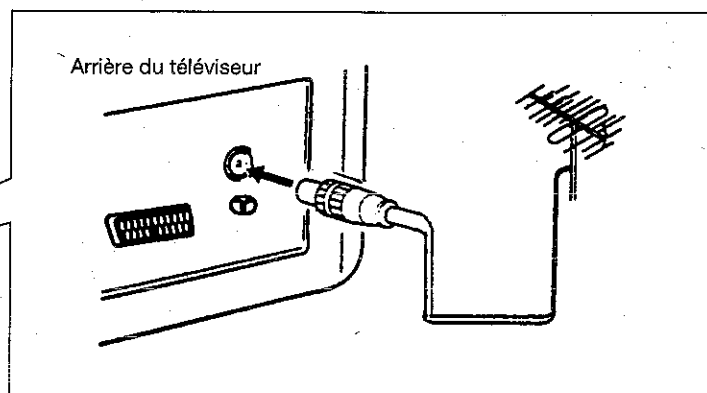
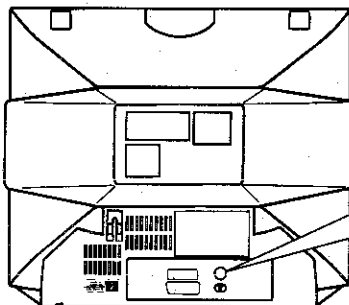

Fonctionnement de base

■ Emplacement des commandes

Télécommande

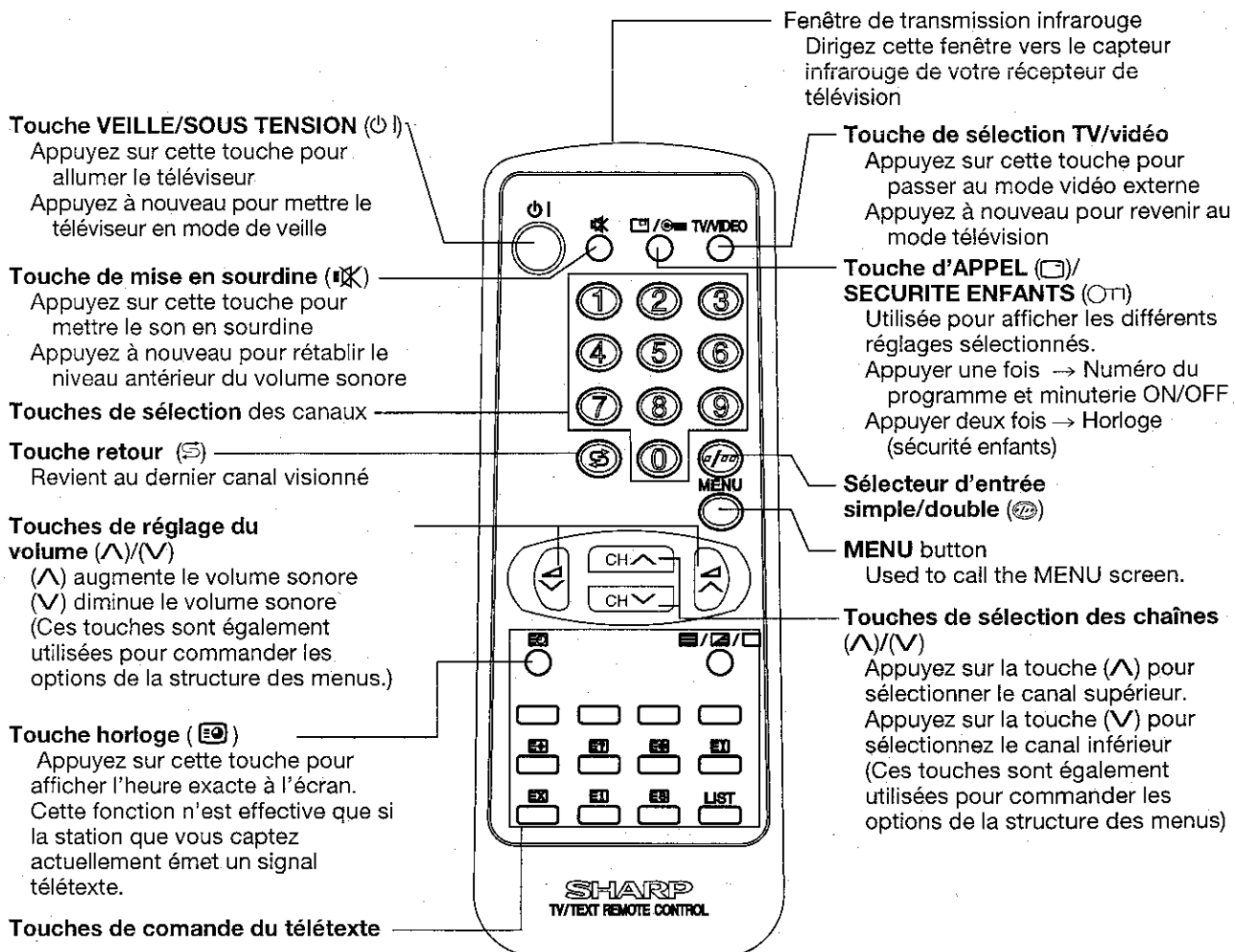

Ces touches servent à utiliser les fonctions du télétexte.
(Se reporter aux pages 33, 34 et 35)

■ Mise en place des piles sèches dans la télécommande

Avant d'utiliser le récepteur de télévision pour la première fois, mettez en place les piles fournies dans la télécommande.

Mise en place des piles

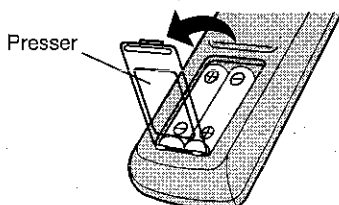

- 1 Avec l'ongle du pouce, soulevez le rabat comme indiqué par la flèche de manière à enlever le couvercle arrière.
- 2 Mettez en place les deux piles de type AA. Veillez à respecter la polarité des piles (sigles ⊕/⊖ correspondant aux signes ⊕/⊖ gravés à l'intérieur du logement).
- 3 Refermez le couvercle.

REMARQUE

- Retirez les piles si elles manifestent des signes d'épuisement ou si vous envisagez de ne pas utiliser votre télécommande pendant un laps de temps relativement long.
- N'utilisez jamais simultanément des piles neuves et des piles usagées.
- Une installation incorrecte de vos piles risque d'endommager votre télécommande

Fonctionnement de base (suite)

■ Regarder un programme à la télévision

Veillez respecter les instructions suivantes avant d'appuyer sur la touche de mise sous tension.

- (1) Placez les piles dans la télécommande (voir page 22).
- (2) Raccordez le câble de l'antenne au récepteur de télévision (voir page 21).
- (3) Branchez le cordon d'alimentation à la prise murale.

Face avant du téléviseur

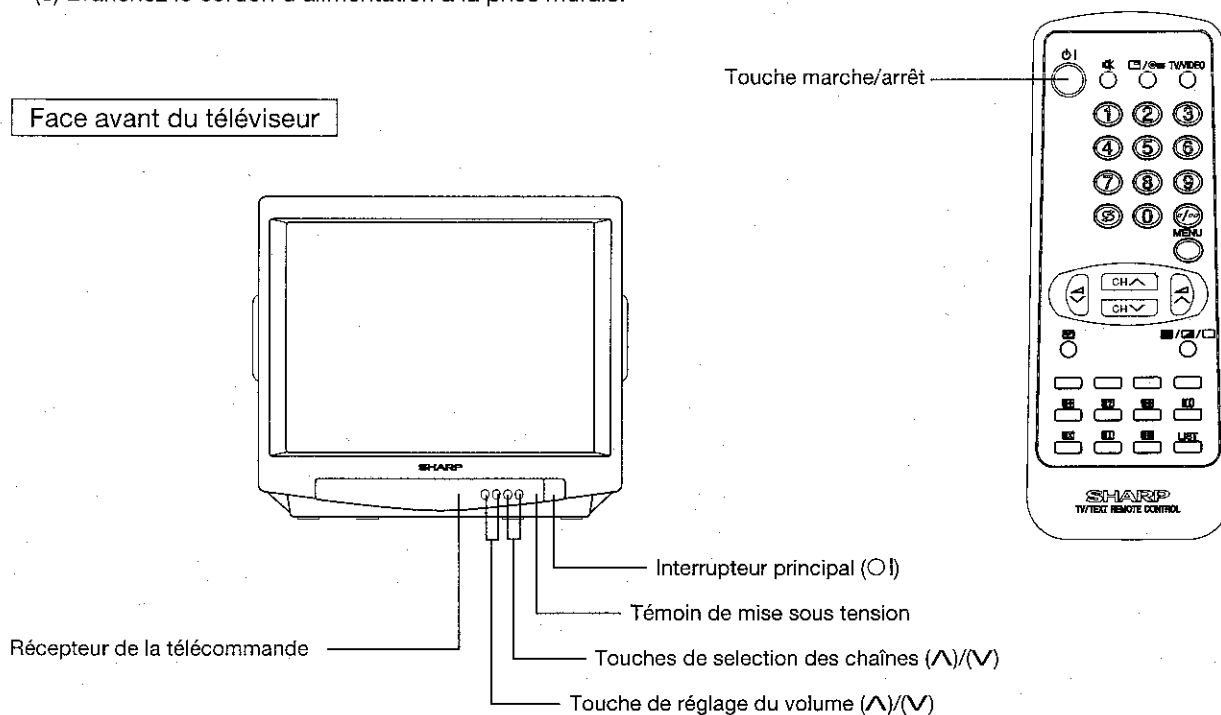

FRANÇAIS

(1) Mise sous tension

- 1 Appuyez sur le bouton d'alimentation générale (O I) du téléviseur pour mettre ce dernier sous tension. Le témoin rouge de mise sous tension s'allume.

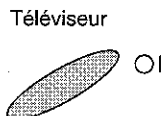

- 2 Appuyez sur la touche de **marche/arrêt** (O I) de la télécommande. Une image apparaît sur l'écran.

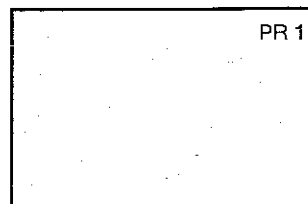

REMARQUE

- Le paramétrage par défaut est réglé de telle sorte que l'alimentation électrique allume automatiquement le téléviseur lorsqu'on appuie sur le bouton **d'alimentation générale** (O I).
- Si vous envisagez de ne pas utiliser le téléviseur pendant un laps de temps relativement long, par exemple pendant les vacances, débranchez le téléviseur de la prise murale de manière à économiser l'électricité.

Fonctionnement de base (suite)

(2) Changement de canal

Changement du canal en utilisant la touche de sélection des canaux sur la télécommande.

Vous pouvez utiliser les touches de **SELECTION DES CHAINES** (Λ)/(V) pour changer de chaîne en les faisant défiler dans l'ordre où elles sont enregistrées.

Pour sélectionner un canal à un chiffre (par exemple, le canal 5) :

- (1) Appuyez sur la touche ⑤ de sélection du canal.
- (2) Si vous voyez apparaître l'indication 5- à l'écran et que l'image ne change pas, appuyez sur la touche (Λ) pour passer en mode "canal à 1 chiffre", puis appuyez de nouveau sur la touche 5.

Touches de sélection des chaînes

Touches de réglage du volume (Λ)/(V)

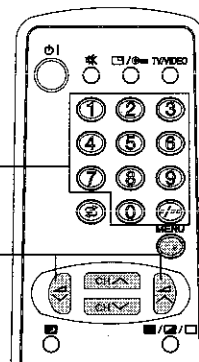

⑤

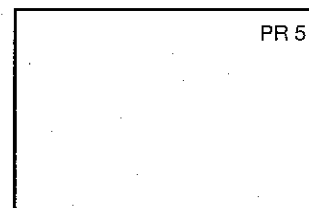

Pour sélectionner un canal à deux chiffres (par exemple, le canal 15) :

- (1) Appuyez sur la touche (Λ) pour sélectionner le mode "canal à deux chiffres".
- (2) Appuyez sur la touche ① de sélection du canal.
- (3) Appuyez sur la touche ⑤ de sélection du canal.

(Λ)

①

⑤

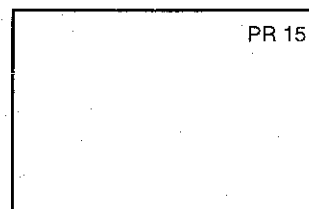
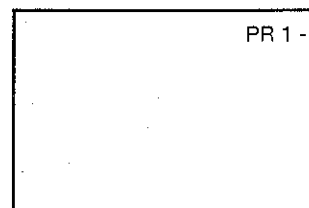
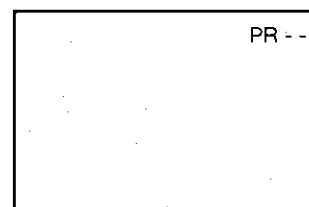

(3) Réglage du volume sonore

Appuyez sur les touches **REGLAGE DU VOLUME** (Λ)/(V) du volume pour régler le volume sonore.

Le niveau du volume sonore est indiqué par un affichage sur l'écran.

L'indication affichée disparaît environ 3 secondes après la fin du réglage du volume.

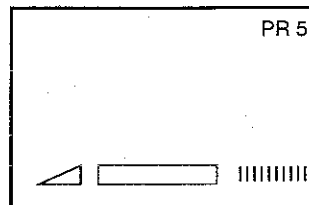

Programmation des canaux

Cette fonction permet à l'appareil de programmer automatiquement toutes les chaînes locales pour vous.
Les étapes suivantes sont exécutées à partir de la télécommande.

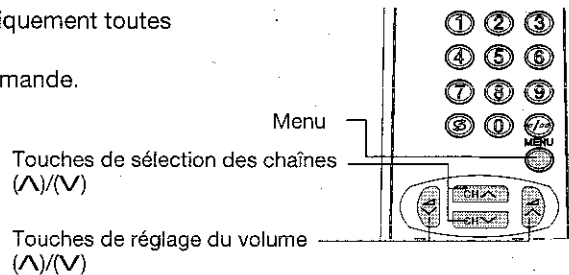

■ Pré-programmation automatique des canaux

Détermine automatiquement la syntonisation des chaînes et pré-programme les stations TV pouvant être captées.

- 1 Appuyez sur la touche **MENU** pour faire apparaître le menu PRINCIPAL à l'écran.

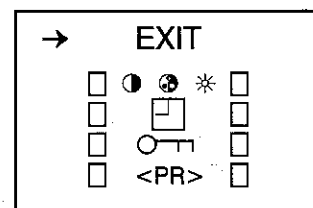

- 2 Appuyez sur des touches de **SELECTION DES CHAINES (∧)/(∨)** pour sélectionner l'option PROGRAMME, ou "<PR>", puis appuyez sur la touche **MENU**.

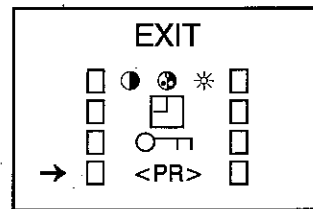
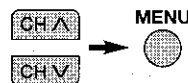

- 3 Appuyez sur une des touches de **REGLAGE DU VOLUME (∧)/(∨)** de la télécommande pour lancer la pré-programmation automatique des chaînes.

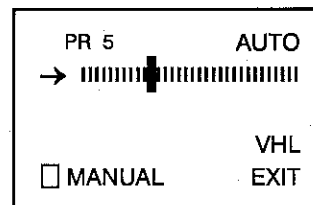

Toutes les stations émettrices que votre téléviseur peut capter dans votre région sont automatiquement pré-programmées sous les numéros de canaux 1 à 99.

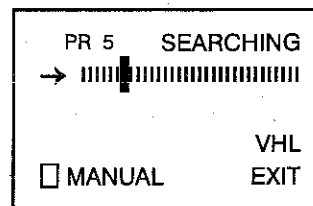

L'écran indique ce qui se trouve programmé sur le canal 1 lorsque l'opération de pré-programmation automatique est entièrement terminée.

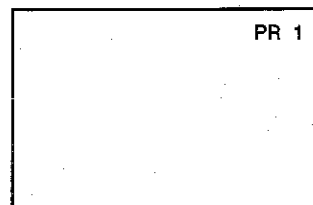

REMARQUE

Pour interrompre la pré-programmation automatique des canaux, appuyez sur la touche MENU de la télécommande.

Programmation des canaux (suite)

Cette section décrit la manière de programmer manuellement votre téléviseur et d'enregistrer les chaînes sous le numéro de canal que vous désirez. Les étapes suivantes sont exécutées à partir de la télécommande.

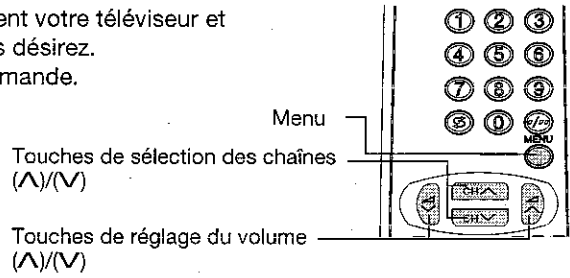

■ Pré-programmation manuelle des canaux

Attribution d'un canal à une station émettrice donnée

- 1 Appuyez sur la touche **MENU** pour faire apparaître le menu PRINCIPAL à l'écran.

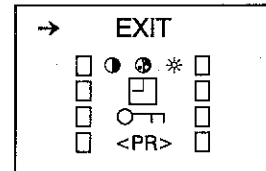

- 2 Appuyez sur une des touches de **SELECTION DES CHAINES (Λ)/(∇)** pour sélectionner le menu PROGRAMME, ou "<PR>", puis appuyez sur la touche **MENU**.

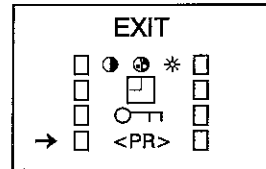
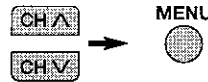

- 3 Appuyez sur une des touches de **SELECTION DES CHAINES (Λ)/(∇)** pour sélectionner l'option "MANUAL", puis appuyez sur la touche **MENU**.

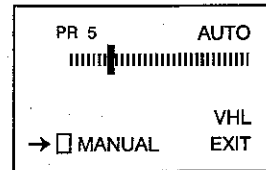

- 4 Appuyez sur une des touches de **SELECTION DES CHAINES (Λ)/(∇)** pour sélectionner "<PR>", et sélectionnez le numéro du canal (1 à 99) au moyen des touches de **REGLAGE DU VOLUME (Λ)/(∇)** ou des chiffres 0 à 9 du clavier numérique.

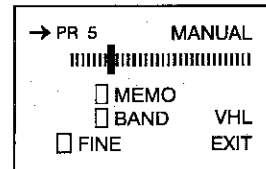
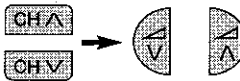

- 5 Appuyez sur une des touches de **SELECTION DES CHAINES (Λ)/(∇)** pour sélectionner l'option "BAND", puis appuyez sur la touche **MENU** pour modifier la bande de fréquence. (VHL → VHH → UHF)

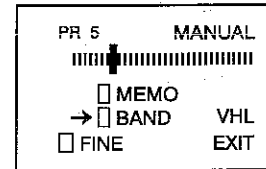

- 6 Appuyez sur une des touches de **SELECTION DES CHAINES (Λ)/(∇)** pour sélectionner la position "MANUAL" (|||||).

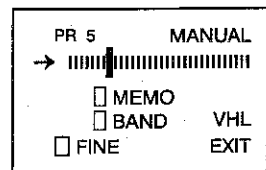

- 7 Appuyez sur une des touches de **REGLAGE DU VOLUME (Λ)/(∇)** pour lancer la pré-programmation.

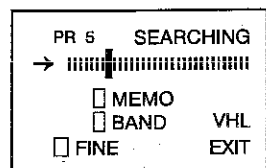

Programmation des canaux (suite)

- 8 Appuyez sur une des touches de **SELECTION DES CHAINES** (\wedge)/(\vee) pour sélectionner l'option "MEMO", puis appuyez sur la touche **MENU** pour mémoriser.

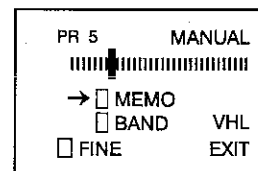
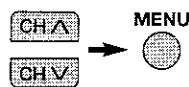

- 9 Répétez les opérations 4 à 8 si vous souhaitez pré-programmer d'autres chaînes.

- 10 Appuyez sur une des touches de **SELECTION DES CHAINES** (\wedge)/(\vee) pour sélectionner l'option "EXIT", et appuyez sur la touche **MENU** pour revenir à l'affichage normal.

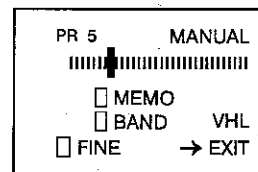
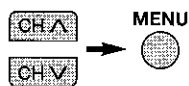

■ Syntonisation précise

Cette fonction vous permet de syntoniser votre téléviseur de manière à améliorer la qualité de la réception et de l'image.

- 1 Appuyez sur la touche **MENU** pour faire apparaître le menu PRINCIPAL à l'écran.

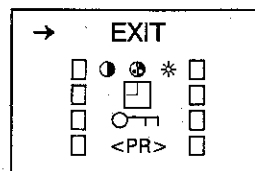

- 2 Appuyez sur une des touches de **SELECTION DES CHAINES** (\wedge)/(\vee) pour sélectionner l'option "<PR>", puis appuyez sur la touche **MENU**.

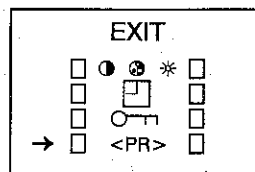
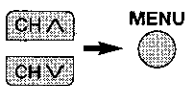

- 3 Appuyez sur une des touches de **SELECTION DES CHAINES** (\wedge)/(\vee) pour sélectionner l'option "MANUAL", puis appuyez sur la touche **MENU**.

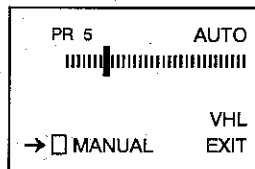
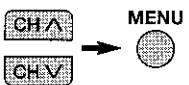

- 4 Appuyez sur une des touches de **SELECTION DES CHAINES** (\wedge)/(\vee) pour sélectionner l'option "FINE", puis appuyez sur la touche **MENU**.

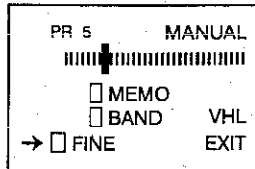
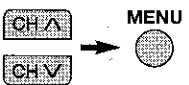

- 5 Appuyez sur une des touches de **REGLAGE DU VOLUME** (\wedge)/(\vee) pour lancer la syntonisation précise. Lorsque l'opération de syntonisation précise est terminée, le numéro de canal passe du vert au jaune.

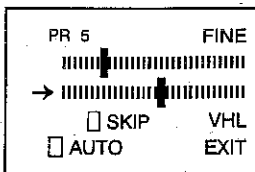

- 6 Appuyez sur une des touches de **SELECTION DES CHAINES** (\wedge)/(\vee) pour sélectionner l'option "EXIT", et appuyez sur la touche **MENU**. L'affichage normal réapparaît à l'écran.

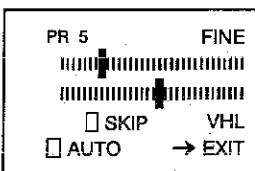
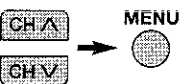

Programmation des canaux (suite)

■ Saut de canal

Cette fonction vous permet de sauter les canaux ne correspondant à aucune chaîne ou que vous ne regardez jamais, lorsque vous appuyez sur une des touches de SELECTION DES CHAINES pour sélectionner le canal voulu.

Paramétrage du saut de canal

- 1 Appuyez sur la touche **MENU** pour faire apparaître le menu PRINCIPAL à l'écran.

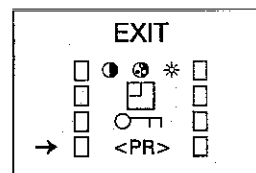

- 2 Appuyez sur une des touches de **SELECTION DES CHAINES (▲)/(▼)** pour sélectionner l'option "<PR>", puis appuyez sur la touche **MENU**.

- 3 Appuyez sur une des touches de **SELECTION DES CHAINES (▲)/(▼)** pour sélectionner le mode "MANUAL", puis appuyez sur la touche **MENU**.

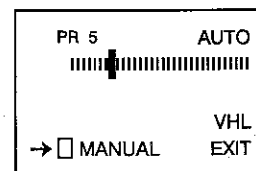
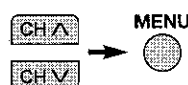

- 4 Appuyez sur une des touches de **SELECTION DES CHAINES (▲)/(▼)** pour sélectionner le mode "FINE", puis appuyez sur la touche **MENU**.

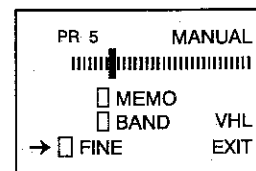
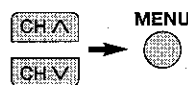

- 5 Appuyez sur une des touches de **SELECTION DES CHAINES (▲)/(▼)** pour sélectionner l'option "<PR>".

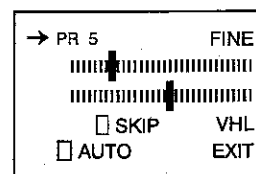
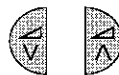

- 6 Utilisez les touches de **REGLAGE DU VOLUME (▲)/(▼)** pour sélectionner un numéro de canal que vous voulez sauter.

- 7 Appuyez sur une des touches de **SELECTION DES CHAINES (▲)/(▼)** pour sélectionner le mode "SKIP", puis appuyez sur la touche **MENU**. Le numéro de canal passe du vert au rouge.

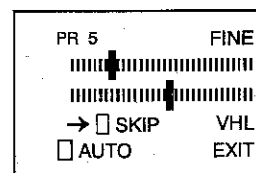
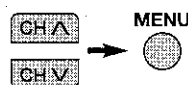

- 8 Répétez les opérations 5 et 7 si vous souhaitez sauter d'autres canaux.

- 9 Appuyez sur une des touches de **SELECTION DES CHAINES (▲)/(▼)** pour sélectionner l'option "EXIT", puis appuyez sur la touche **MENU**.

Annulation d'un saut de canal

- Répétez les opérations 1 à 5.
- Utilisez les touches de **REGLAGE DU VOLUME (▲)/(▼)** pour sélectionner un numéro de canal pour lequel vous souhaitez annuler l'option de saut. Sélectionnez l'un des numéros de canaux sautés, qui apparaissent en rouge à l'écran.
- Appuyez sur une des touches de **SELECTION DES CHAINES (▲)/(▼)** pour sélectionner le mode "SKIP", puis appuyez sur la touche **MENU**. Le numéro de canal affiché à l'écran passe du rouge au vert.
- Appuyez sur une des touches de **SELECTION DES CHAINES (▲)/(▼)** pour sélectionner le mode "EXIT", puis appuyez sur la touche **MENU**.

Réglage de l'image

■ Réglage de l'image

La qualité de l'image et ses différentes composantes (CONTRASTE, COULEURS, LUMINOSITE, BRILLANCE) peuvent être réglées grâce à ce menu.

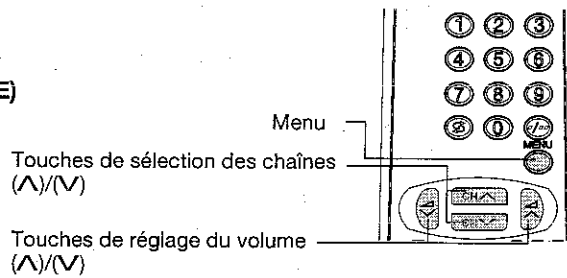

- 1 Appuyez sur la touche **MENU** pour faire apparaître le menu PRINCIPAL à l'écran.

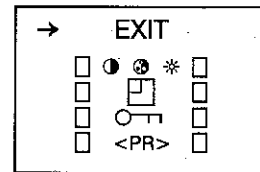

- 2 Appuyez sur une des touches de **SELECTION DES CHAINES (Δ)/(∇)** pour sélectionner le menu IMAGE "● ● ● ●", puis appuyez sur la touche **MENU**.

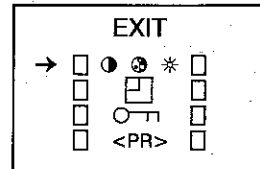
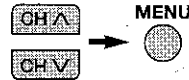

- 3 Appuyez sur une des touches de **SELECTION DES CHAINES (Δ)/(∇)** pour sélectionner les critères de réglage.

Critère sélectionné	
●	CONTRASTE
●●	COULEURS
●●●	LUMINOSITE
●●●●	BRILLANCE
N	NORMAL

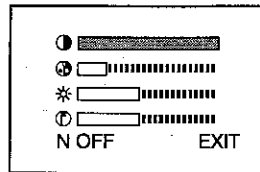

- 4 Réglez la qualité de l'image à votre convenance au moyen des touches de **REGLAGE DU VOLUME (Δ)/(∇)**.

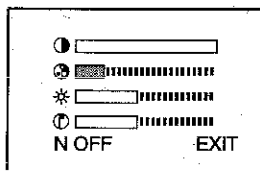

- 5 Répétez les étapes 3 et 4 ci-dessus pour régler les autres critères.

- 6 Vous pouvez effacer l'affichage à l'écran en sélectionnant l'option "EXIT" à l'aide d'une des touches de **SELECTION DES CHAINES (Δ)/(∇)**, et en appuyant ensuite sur la touche **MENU**.

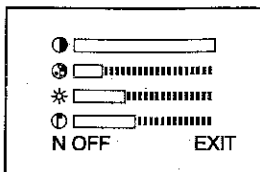

REMARQUE

En sélectionnant l'option "N", vous pouvez réinitialiser les paramètres de l'image de manière à ce qu'ils retrouvent leur valeur définie par défaut en usine.

Appuyez sur la touche **MENU** pour restaurer le paramétrage d'usine (mode "N" activé).

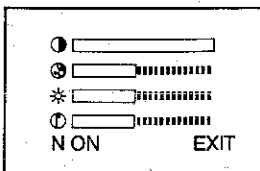

Programmation de la minuterie

Minuterie d'allumage

Cette fonction met automatiquement l'appareil sous tension lorsque le laps de temps programmé s'est écoulé.

1 Appuyez sur la touche **MENU** pour faire apparaître le menu PRINCIPAL à l'écran.

2 Appuyez sur une des touches de **SELECTION DES CHAINES** (\wedge)/(\vee) pour sélectionner le menu de la MINUTERIE puis appuyez sur la touche **MENU**.

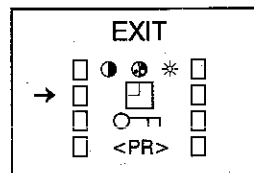
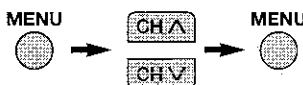

3 Appuyez sur une des touches de **SELECTION DES CHAINES** (\wedge)/(\vee) pour sélectionner l'option "minuterie d'allumage" " ON ".

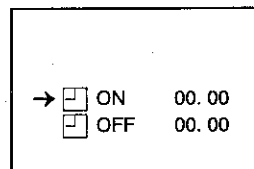

4 Appuyez sur les touches de **REGLAGE DU VOLUME** (\wedge)/(\vee) pour programmer le laps de temps souhaité. (réglable de 10 minutes à 12 heures 50 par tranches de 10 minutes).

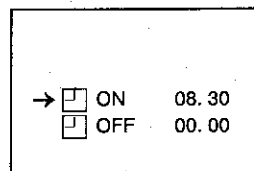
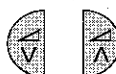

5 Appuyez sur la touche de **MARCHE/ARRET** (I) pour mettre le téléviseur en veilleuse. Le témoin d'alimentation clignote.

Lorsque la période de temps pré-programmée (dans l'exemple illustré, 8 heures 30) s'est écoulée, le téléviseur s'allume et une image apparaît sur l'écran.

REMARQUE

- Pour indiquer que la minuterie d'allumage est activée, le témoin d'alimentation rouge clignote lorsque le téléviseur est en mode de veilleuse.
- Pour plus de précaution, au cas où personne ne serait présent au moment où le téléviseur s'allume automatiquement, l'appareil s'arrête automatiquement après 120 minutes ; si l'on veut qu'il continue à fonctionner, il suffit d'appuyer sur n'importe quelle touche de fonction de la télécommande.
- En cas de coupure de courant, de débranchement de la prise ou d'extinction du téléviseur, toutes les données relatives au fonctionnement de la minuterie d'allumage sont annulées.

Minuterie d'extinction

Coupe automatiquement l'alimentation de l'appareil lorsque le laps de temps défini s'est écoulé.

1 Appuyez sur la touche **MENU** pour faire apparaître le menu PRINCIPAL à l'écran.

2 Appuyez sur une des touches de **SELECTION DES CHAINES** (\wedge)/(\vee) pour sélectionner le menu de la MINUTERIE puis appuyez sur la touche **MENU**.

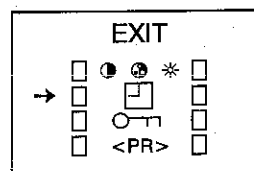
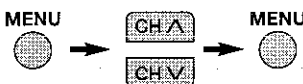

3 Appuyez sur une des touches de **SELECTION DES CHAINES** (\wedge)/(\vee) pour sélectionner l'option "minuterie d'allumage" " OFF ".

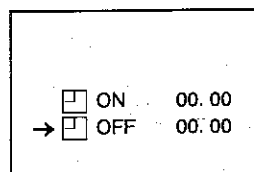

4 Appuyez sur les touches de **REGLAGE DU VOLUME** (\wedge)/(\vee) pour programmer le laps de temps souhaité. (réglable de 10 minutes à 12 heures 50 par tranches de 10 minutes).

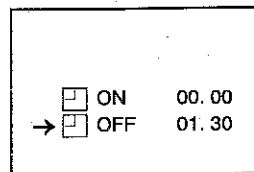
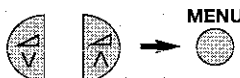

La minuterie commence le compte à rebours.

5 Lorsque vous avez terminé la programmation de votre période de temps, appuyez sur la touche **MENU**.

REMARQUE

En cas de coupure de courant, de débranchement de la prise ou d'extinction du téléviseur, toutes les données relatives au fonctionnement de la minuterie d'extinction sont annulées.

Sécurité enfants (verrouillage des canaux)

< Comment utiliser ce système >

Vous pouvez protéger par un code certains signaux télédiffusés si vous envisagez de placer ce téléviseur dans la chambre de vos enfants ou si vous prévoyez de les laisser seuls à la maison.
(Dans ce cas, vos enfants ne peuvent pas sélectionner le canal que vous avez verrouillé.)

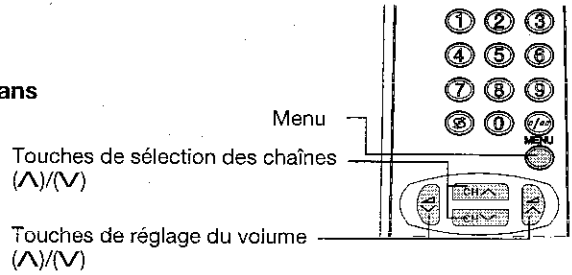

1 Appuyez sur la touche **MENU** pour faire apparaître le menu PRINCIPAL à l'écran.

Appuyez sur une des touches de **SELECTION DES CHAINES (Λ)/(V)** pour sélectionner le menu SECURITE ENFANTS (⊞), puis appuyez sur la touche **MENU**.

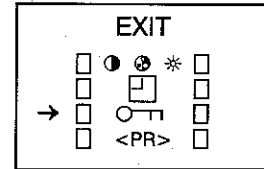

2 Pour sélectionner le canal dont vous voulez interdire l'accès, utilisez les touches de **REGLAGE DU VOLUME (Λ)/(V)**.

(Vous pouvez également sélectionner le canal en utilisant les touches 0 à 9 du clavier numérique.)

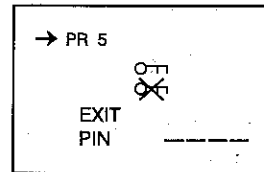

3 Appuyez sur une des touches de **SELECTION DES CHAINES (Λ)/(V)** pour sélectionner le mode "Activation de la sécurité enfants" (⊞), puis appuyez sur la touche **MENU**.

(Le symbole "⊞" s'affiche dans le coin supérieur droit de l'écran.)

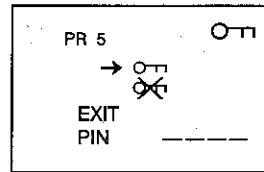
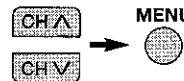

4 Répétez les opérations 2 et 3 si vous souhaitez protéger d'autres canaux.

5 Si nécessaire, sélectionnez la position d'encodage du PIN (code personnel) au moyen des touches de **SELECTION DES CHAINES (Λ)/(V)**, puis encodez le numéro de code PIN que vous souhaitez en utilisant les touches 0 à 9 du clavier numérique.

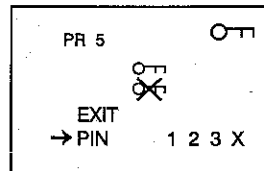

PIN ---- : le numéro de code n'a pas été encodé.
PIN X X X X : le numéro de code a été encodé.

6 Appuyez sur une des touches de **SELECTION DES CHAINES (Λ)/(V)** pour sélectionner l'option "EXIT", puis appuyez sur la touche **MENU**.

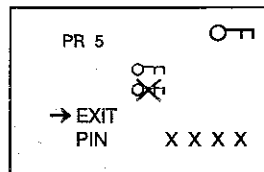

REMARQUE

Vous pouvez également protéger la connexion SCART.

REMARQUE

- Les fonctions "Pré-programmation automatique des canaux", "Pré-programmation manuelle des canaux" et "Syntonisation précise" ne peuvent être activées lorsqu'un canal quelconque est verrouillé.
- Lorsque vous sélectionnez le canal que vous avez verrouillé, le fond de l'écran devient bleu et le symbole "⊞" s'affiche sur l'écran.
Si vous n'avez pas encodé votre numéro de code PIN, seul le symbole "⊞" apparaît.
Si vous avez encodé votre numéro de code PIN, le symbole "⊞" et le message du code s'affichent à l'écran.
- Si vous appuyez sur la touche SECURITE ENFANTS "⊞" de la télécommande lorsque vous sélectionnez le canal que vous avez verrouillé avec votre numéro de code PIN, vous pouvez annuler temporairement la sécurité enfants en encodant votre code au moyen des touches 0 à 9 du clavier numérique.

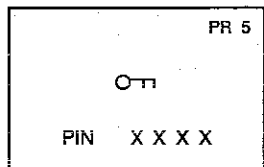

Sécurité enfants (suite)

■ Annulation de la sécurité enfants

- 1 Appuyez sur une des touches de **SELECTION DES CHAINES** (\wedge)/(\vee) pour sélectionner l'option " sauf canal verrouillé ".

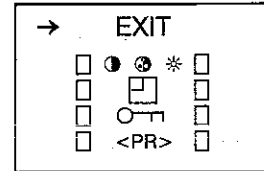
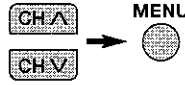

- 2 Appuyez sur la touche **MENU** pour faire apparaître le menu PRINCIPAL à l'écran.

- 3 Appuyez sur une des touches de **SELECTION DES CHAINES** (\wedge)/(\vee) pour sélectionner le mode " SECURITE ENFANTS " " OPI ", puis appuyez sur la touche **MENU**.

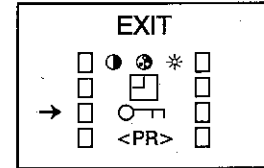
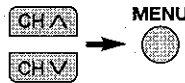

- 4 Si vous aviez procédé au verrouillage au moyen de votre code PIN, le message PIN s'affiche à l'écran. Utilisez les 10 chiffres du clavier numérique pour encoder votre numéro de code personnel. Si les chiffres du code encodé sont corrects, le message " OK " clignote pendant 3 secondes à l'écran. (Si vous avez encodé un code incorrect, le message " NO OK " s'affiche à l'écran.)

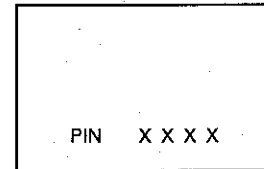

- 5 Appuyez sur les touches de **REGLAGE DU VOLUME** (\wedge)/(\vee) pour sélectionner le canal dont vous voulez annuler le verrouillage.

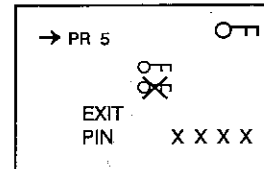
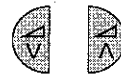

- 6 Appuyez sur une des touches de **SELECTION DES CHAINES** (\wedge)/(\vee) pour sélectionner le mode " SECURITE ENFANTS DESACTIVEE " (OX), puis appuyez sur la touche **MENU**. Le symbole " OPI " s'efface du coin supérieur droit de l'écran.

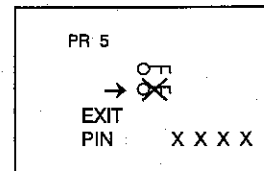
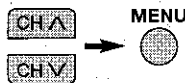

- 7 Répétez les opérations 5 et 6 si vous souhaitez annuler le verrouillage d'autres canaux.

- 8 Appuyez sur une des touches de **SELECTION DES CHAINES** (\wedge)/(\vee) pour sélectionner l'option " EXIT ", puis appuyez sur la touche **MENU**.

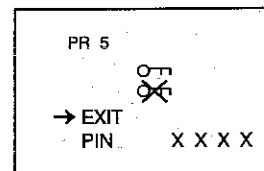
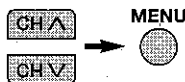

■ ANNULATION SECURITE ENFANTS

Appliquez la procédure suivante pour supprimer le code personnel en vigueur (NIP) lorsque le client ne s'en souvient plus.

- 1 Allumez le téléviseur.
- 2 Appuyez simultanément sur le bouton \vee \wedge de la télévision et sur le bouton OPI ou R/C de la télécommande.
- 3 Appuyez sur le bouton **MODE** de la télécommande afin d'entrer dans le menu.
- 4 A l'aide des boutons \wedge et \vee sélectionnez la position OPI .
- 5 Appuyez à nouveau sur le bouton **MODE**.
- 6 Sélectionnez PIN et encodez le nouveau code personnel (Ne l'oubliez pas).
- 7 Sélectionnez EXIT et appuyez à nouveau sur le bouton **MODE**.

Mode TELETEXTE

A Fonctionnement de base

Sélectionnez une chaîne émettant le programme télétexte que vous souhaitez regarder. Appuyez ensuite sur la touche **TEXTE/MIXTE/IMAGE** (☰/☒/☐) pour sélectionner le mode télétexte.

Encodrez le numéro à 3 chiffres de la page télétexte en utilisant les touches numériques 0-9.

(Les touches du sélecteur de canal (CH^ / CHV) peuvent également être utilisées)

Appuyez deux fois sur la touche **TEXTE/MIXTE/IMAGE** (☰/☒/☐) pour revenir à l'émission télévisée en cours.

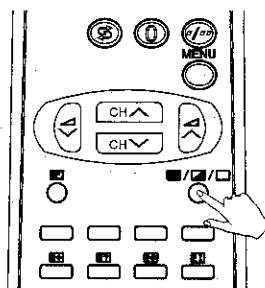

B Comment utiliser la mémoire de page

Votre téléviseur dispose de 32 mémoires de numéro de page, qui vous permettent de retrouver très rapidement l'information télétexte que vous recherchez.

Pour chacun des numéros de programme 0 à 6, quatre numéros de pages télétexte peuvent être enregistrés, soit un total de 28 pages.

Pour les numéros de programme 7 à 99, seul un programme et 4 numéros de pages peuvent être enregistrés. Si vous essayez d'enregistrer plus de 4 numéros de pages pour un seul et même programme (entre 7 et 99), les numéros de pages antérieurs seront effacés.

Sélectionnez le numéro de chaîne sous lequel vous souhaitez enregistrer les numéros de pages du télétexte.

1. Appuyez sur la touche **TEXTE/MIXTE/IMAGE** (☰/☒/☐) pour sélectionner le mode télétexte.
2. Si le système Télétexte est FLOF, appuyez sur la touche **LISTE** pour passer en mode LISTE.
3. Appuyez sur la touche de couleur correspondant à celle où vous souhaitez enregistrer le numéro de page.
4. Encodrez le numéro de page télétexte en utilisant les touches numériques 0-9 (encodez un numéro à 3 chiffres) ou les touches du sélecteur de canal (CH^ / CHV) buttons.
5. Répétez les étapes 2 à 4 jusqu'à ce que les numéros de toutes les pages souhaitées aient été encodés.
6. Appuyez sur la touche d'enregistrement (ES) pour mémoriser les numéros de pages que vous souhaitez. Les 4 cases couleur apparaîtront simultanément et disparaîtront lorsque les pages auront été enregistrées.
7. Appuyez sur la touche **TEXTE/MIXTE/IMAGE** (☰/☒/☐) pour sortir du mode télétexte.

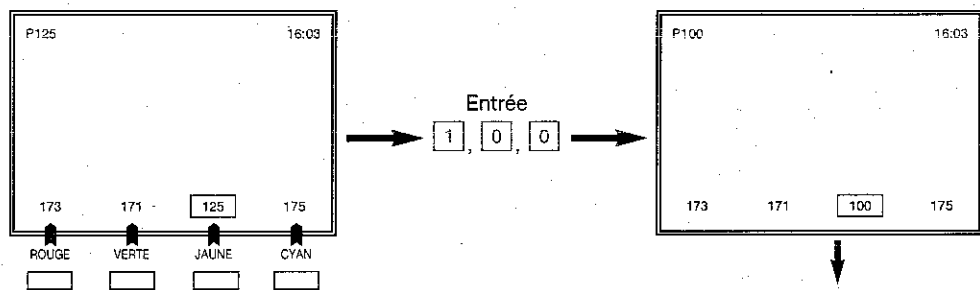

Si vous voulez enregistrer la page en cours, appuyez sur la touche (ES)

Mode télétexte (Suite)

© Sélection rapide des pages

Sélectionnez la chaîne appropriée.

Appuyez une seule fois sur la touche **TEXTE/MIXTE/IMAGE** (☰/☒/☐) pour sélectionner le mode télétexte.

Pour rappeler un numéro de page indiqué entre les parenthèses en couleur, appuyez simplement sur la touche de couleur correspondante.

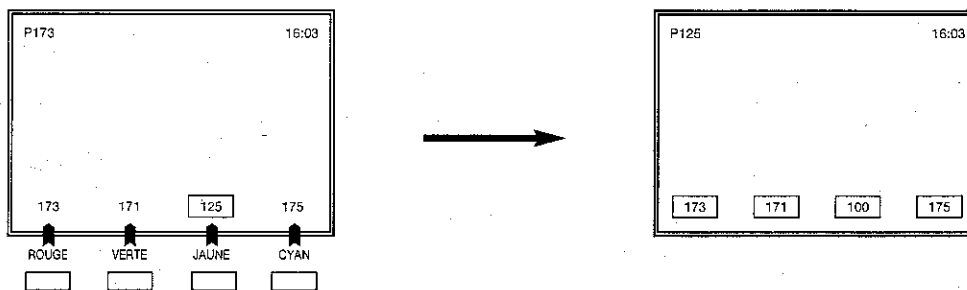

Ⓓ Touches numériques 0-9

Encodez le numéro de page désiré en utilisant les touches numériques 0-9. (Pour sélectionner la page 100, appuyez sur la séquence 1, 0, 0).

Ⓔ Sélecteur de page (CH[^] / CHV)

Vous pouvez sélectionner des séquences de numéros de page en appuyant sur les touches du sélecteur de canal (CH[^] / CHV).

(Touches du sélecteur de canal en mode TV).

■ Autres caractéristiques communes aux deux systèmes

Ⓐ Touche **TEXTE/MIXTE/IMAGE** (☰/☒/☐)

En mode téléviseur : appuyez sur cette touche pour activer le mode télétexte.

En mode télétexte : appuyez sur cette touche pour mettre en surimpression une émission télétexte sur l'écran du programme TV en cours.

En mode mixte : appuyez une seconde fois sur cette touche pour réafficher l'écran du programme TV.

Ⓑ Touche demi-page (☒)

Chaque fois que vous appuyez sur cette touche, la moitié supérieure/inférieure de la page télétexte est agrandie et affichée sur la totalité de l'écran.

Ⓒ Touche fixation (☒)

N'importe quelle page du télétexte peut être figée sur l'écran en appuyant sur la touche de fixation.

Appuyez une seconde fois sur cette touche pour annuler le mode "fixation".

Le symbole (☒) apparaît à l'écran.

Mode télétexte (Suite)

D Touche DÉVOILEMENT

Appuyez sur cette touche pour dévoiler l'information cachée, telle que la réponse à une question Quiz. Appuyez une seconde fois sur cette touche pour cacher de nouveau l'information.

E Touche HORLOGE

Lorsqu'une page télétexte sélectionnée a masqué des sous-pages ou des pages programmées, ces pages peuvent être visualisées en appliquant la procédure suivante:



1. Appuyez sur la touche horloge, l'écran affichera le message ( — — —).
2. Encodrez un numéro à 4 chiffres correspondant à la sous-page souhaitée.
3. Attendez l'affichage de cette page à l'écran.

REMARQUE

Dans le cas de pages programmées, les 4 chiffres correspondent à l'heure (heures et minutes) d'affichage de ces pages.

F Touche ANNULATION

Cette touche permet de supprimer l'information télétexte et de revenir à l'image télévisée. Le symbole  s'affiche à l'écran.

Dans cette position, il n'est pas possible de changer de programme TV lorsque le mode Télétexte/annulation est activé. Si un changement intervient dans l'information télétexte, le numéro de page apparaît à l'écran au lieu de l'heure de programmation ou de toute autre indication de pages spéciales. Pour supprimer l'annulation, appuyez sur la touche **TEXT/MIX/PICTURE** ( /  / ) et la page télétexte complète apparaîtra à l'écran.

REMARQUE

Cette touche peut être utilisée en combinaison avec la touche horloge  pendant l'attente de sous-pages télétexte.

G Touche INDEX

La page 100 (qui est une page index courante pour les télétextes) peut être atteinte directement en appuyant sur la touche index.

H Touche REINITIALISATION

Appuyez sur cette touche pour revenir en mode TV

Si vous appuyez ensuite sur la touche **TEXTE/MIXTE/IMAGE**, la page initiale de la diffusion télétexte apparaîtra à nouveau à l'écran.

I Touche MEMOIRE

Appuyez sur cette touche pour mettre en mémoire le numéro de la page en mode LISTE.

J Touche LISTE (LIST)

Permet de passer du système télétexte LISTE au système télétexte FLOF.

K Touche de COULEUR (rouge, vert, jaune, cyan)

Si des pages-liens sont transmises par la chaîne TV, chacune de ces pages peut être visualisée en appuyant sur les touches de couleur.

Branchements spécifiques

Vous pouvez profiter de la qualité d'image exceptionnelle d'un magnétoscope ou d'un décodeur en les raccordant à votre téléviseur par le biais du connecteur Euro Scart à 21 broches.

Pour une explication plus détaillée, veuillez vous référer au manuel d'utilisation de votre magnétoscope.

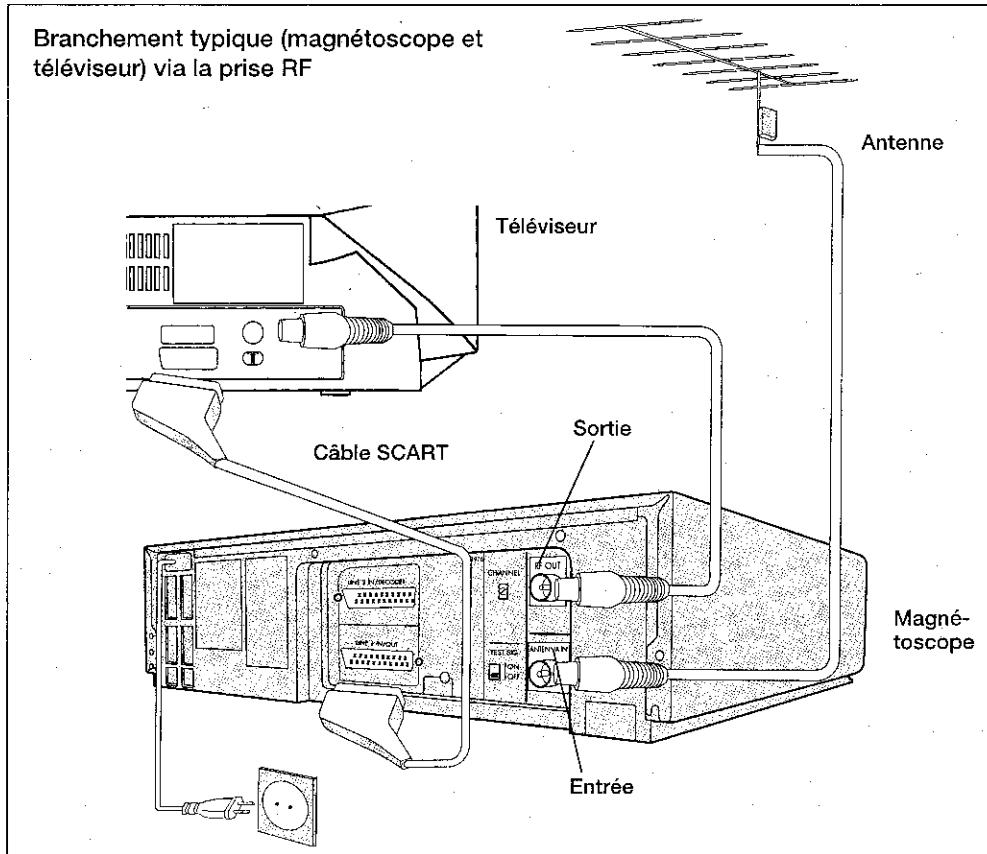

Prise Peritélévision à 21 broches

Pour vous permettre de profiter au mieux de votre installation audiovisuelle, plusieurs appareils audio et vidéo peuvent être raccordés au moyen du connecteur Euro SCART à 21 broches.

Vous pouvez, par exemple, bénéficier de la qualité d'image exceptionnelle d'un magnétoscope et du son vivant d'un système audio. A titre d'information, vous trouverez ci-dessous un simple exemple de système audiovisuel intégré.

Connecteur Euro SCART à 21 broches

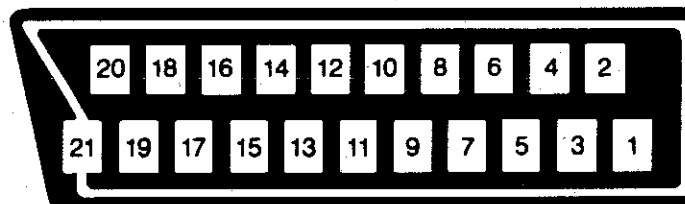

- | | | |
|------------------------|-------------------------|-----------------------------------------|
| 1. Sortie audio droite | 8. Commande audio/vidéo | 15. Entrée/rouge |
| 2. Entrée audio droite | 9. Terre/vert | 16. Commande rouge/vert/bleu |
| 3. Sortie audio gauche | 10. Non utilisé | 17. Terre pour vidéo |
| 4. Terre commune audio | 11. Entrée/vert | 18. Terre pour commande rouge/vert/bleu |
| 5. Terre/bleu | 12. Non utilisé | 19. Sortie vidéo |
| 6. Entrée audio gauche | 13. Terre/rouge | 20. Entrée vidéo |
| 7. Entrée/bleu | 14. Non utilisé | 21. Protection fiche |

REMARQUE

Audio : entrée/sortie mono.

Résolution des problèmes

Les situations suivantes ne traduisent pas nécessairement l'existence d'une panne. En conséquence, veuillez procéder aux vérifications décrites ci-dessous avant de contacter le service après-vente.

Si le problème ne peut pas être résolu en suivant les prescriptions de ce manuel, débranchez votre téléviseur de la prise murale et adressez-vous au service après-vente.

Liste de vérifications rapide	Cause possible/Solution												
	Problèmes	Testez un autre canal pour vérifier si le problème ne provient pas de la station captée	Le téléviseur n'est pas branché L'interrupteur d'alimentation générale est éteint	Le bouton d'alimentation générale du téléviseur n'est pas allumé	L'antenne n'est pas branchée dans sa prise à l'arrière du téléviseur	Si vous utilisez une antenne extérieure, vérifiez si les fils ne sont pas cassés	Vérifiez l'existence éventuelle d'interférences locales	Eteignez le téléviseur au moyen du bouton d'alimentation générale, puis remettez-le en marche après une minute	Réglez le contrôle de la COULEUR	Contrôlez l'état des piles de la télécommande	Essayez de modifier la syntonisation pour régler la captation de la chaîne	Contrôlez si la luminosité ou le contraste (paramètres réglables de la qualité de l'image) ne sont pas complètement au minimum	Augmentez le volume
La télécommande ne fonctionne pas		●	●					●		●			
Présence de lignes sur l'écran						●	●						
Distorsion de l'image	●					●					●		
L'image défile verticalement	●					●	●						
Absence de couleurs	●			●	●	●		●			●		
Mauvaise réception pour certaines chaînes	●			●	●	●							
Faiblesse de l'image	●			●	●	●		●			●		
Lignes ou raies sur l'image	●				●	●							
L'image disparaît	●			●	●	●							
L'image est floue	●				●	●					●		
Le son est OK, mais l'image est faible	●			●	●	●		●			●	●	
L'image est OK, mais le son est faible	●					●							●
Pas d'image ni de son	●	●	●	●	●		●						

Cet appareil est équipé d'un microprocesseur. Son fonctionnement pourrait être affecté par le bruit ou les interférences électriques extérieures. Dans cette éventualité, débranchez le téléviseur et remettez ensuite la prise après quelques minutes.

Caractéristiques techniques du téléviseur

MODELE	51ET-35S
1. Norme de réception	Système standard CCIR TV – PAL – B/G
2. Système de réception	VHF: E2 - E12 CH UHF: E21 - E69 CH HYPERBANDE: S1 - S41 CH
3. Système de réception Système couleur : Fréquence de champ :	PAL PAL 50/60 Hz Capability
4. Alimentation électrique	220 V c.c. – 240 V c.c. 50 Hz
5. Consommation électrique pour une tension 230 V c.c., 50 Hz	84 W
6. Consommation électrique en mode de veille	7 W
7. Sortie audio (MPO))	4 W
8. Dimensions (approx.) largeur : hauteur : profondeur :	512 mm 440 mm 489 mm
9. Zone d'écran (mesure de la diagonale)	51 cm (21")
10. Poids (approx.)	17 kg
11. Haut-parleur interne	10 cm
12. Impédance d'entrée de l'antenne	VHF/UHF 75 ohms non équilibré
13. Sécurité	EN60065, label CE
14. Compatibilité électromagnétique	EN65013, EN55020, label CE

Liste des caractéristiques

Un ensemble de caractéristiques utiles dans un boîtier élégant pour vous offrir un divertissement agréable

- Multi-télétexte
- Fiche Peritélévision à 21 broches
- Système de programmation à 99 canaux
- Câble et hyperbande
- Minuterie d'allumage/minuterie d'extinction
- Système de recherche entièrement automatique
- Tube cathodique à contraste élevé
- Télécommande à infrarouges
- Fonction de saut de canal
- Commutateur de dernier canal visionné (fonction retour)
- Système de sécurité enfants

PIN



--	--	--	--

TV SHARP

51ET-35S

SHARP ELECTRONICS (EUROPE) GmbH

Sonninstraße 3, 20097 Hamburg 1, Germany

SHARP ELECTRONICA ESPAÑA, S.A.

Polígono Industrial Can Sant Joan
Sant Cugat del Vallés (Barcelona), España



GEDRUCKT IN SPANIEN
IMPRIMÉ EN ESPAGNE
TRYCKT I SPANIEN
GEDRUKT IN SPANJE
STAMPATO IN SPAGNA
PRINTED IN SPAIN
TINS-6642BMN0
2/99