

SHARP®



DEUTSCH



FRANÇAIS



NEDERLANDS



37GT-25S

FEHLERBESEITIGUNG

Die folgenden Probleme deuten nicht unbedingt auf Funktionsstörungen hin. Führen Sie daher erst die im folgenden beschriebenen Kontrollen durch, bevor Sie sich an den Kundendienst wenden. Wenn sich das Problem mit Hilfe dieser Tabelle nicht lösen läßt, ziehen Sie den Netzstecker aus der Steckdose, und rufen Sie den Kundendienst.

Probleme	Mögliche Ursachen/Abhilfemaßnahmen											
	Versuchen Sie es mit einem anderen Kanal, um eventuelle Senderstörungen zu erkennen	Gerätestecker nicht angeschlossen Stromversorgung AUS	Netzschalter nicht eingeschaltet	Antenne nicht an der Buchse auf der Geräterückseite angeschlossen	Bei Außenantenne: Drähte auf Beschädigungen überprüfen	Auf Funkstörungen kontrollieren	Gerät mit dem Netzschalter ausschalten, nach einer Minute wieder einschalten	FARBE einstellen	Batterien in der Fernbedienung überprüfen	Mit Feinabstimmung korrigieren	Helligkeit und Kontrast wurden eventuell im Modus Bildeinstellung auf den absoluten Minuswert eingestellt	Lautstärke erhöhen
Fernbedienung funktioniert nicht		●	●				●		●			
Balken auf dem Bildschirm					●	●						
Bildstörung	●				●					●		
Bild läuft vertikal	●				●	●						
Keine Farbe	●			●	●		●			●		
Schwacher Empfang auf einigen Kanälen	●			●	●	●						
Schwaches Bild	●			●	●		●			●		
Bildzeilen oder Streifen	●				●	●						
Geisterbild	●			●	●	●						
Unscharfes Bild	●				●					●		
Ton OK, Bild schwach	●			●	●	●		●		●	●	
Bild OK, Ton schwach	●					●						●
Kein Bild oder Ton	●	●	●	●	●		●				●	●

Dieses Gerät enthält einen Mikroprozessor, dessen Leistung durch elektrischen Lärm oder Interferenz beeinträchtigt werden kann. Ziehen Sie in diesem Fall den Netzstecker, und schließen Sie ihn nach einigen Minuten wieder an der Steckdose an.

INSTALLATION

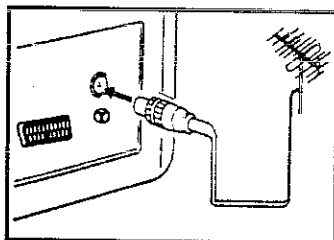

1

AC 220~240 V
50Hz



2

1 Connectez le câble d'antenne au téléviseur. Une antenne d'intérieur est fournie avec le téléviseur 14". Pour améliorer la réception d'image, il vous suffit de faire pivoter l'antenne; si la qualité de réception reste médiocre, utilisez une antenne extérieure.

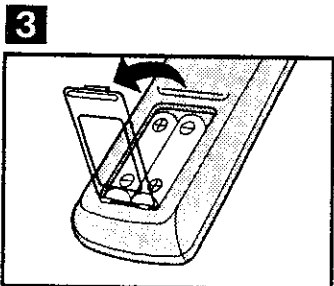

3

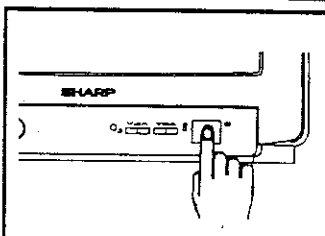

4

2 Connectez votre téléviseur sur l'alimentation secteur (220~240V / 50Hz).

3 Placez deux piles (AA ou UM-3, 1,5V) dans la télécommande à distance.

Positionnez les pôles positifs et négatifs des piles tel qu'indiqué.

4 Appuyez sur le bouton POWER (O I) du téléviseur pour le mettre sous tension. Si le téléviseur reste en mode veille, appuyez sur le bouton veille (O I) de la télécommande.

FONCTIONNEMENT DE BASE

Emplacement des commandes

Télécommande

Touche MARCHÉ/ARRÊT (O I)

Appuyez sur cette touche pour allumer le téléviseur
Appuyez à nouveau pour mettre le téléviseur en mode de veille

Fenêtre de transmission infrarouge
Dirigez cette fenêtre vers le capteur infrarouge de votre récepteur de télévision

Touche de sélection TV/vidéo

Chaque fois que vous appuyez sur la touche TV/VIDEO, le mode d'entrée du signal commute entre les options SCART, et programmes TV.

Touche de mise en sourdine (M)

Appuyez sur cette touche pour mettre le son en sourdine
Appuyez à nouveau pour rétablir le niveau antérieur du volume sonore

Touche d'APPEL (☐)/ SÉCURITÉ ENFANTS (OTI)

Utilisée pour afficher les différents réglages sélectionnés.
Appuyer une fois → Numéro du programme et minuterie ON/OFF
Appuyer deux fois → Horloge (sécurité enfants)

Touches de sélection des canaux

Touche retour (S)

Revient au dernier canal visionné

Sélecteur d'entrée simple/double (☉)

Touches de réglage du volume (Λ)/(V)

(Λ) augmente le volume sonore
(V) diminue le volume sonore
(Ces touches sont également utilisées pour commander les options de la structure des menus.)

Touche MENU

Appuyez sur cette touche pour obtenir l'écran MENU

Touches de sélection des chaînes (Λ)/(V)

Appuyez sur la touche (Λ) pour sélectionner le canal supérieur.
Appuyez sur la touche (V) pour sélectionner le canal inférieur
(Ces touches sont également utilisées pour commander les options de la structure des menus)

Touche Horloge (⌚)

Enfoncez ce bouton pour afficher l'heure à l'écran.
Remarque: cette fonction n'est valable que si la station sélectionnée émet un signal télétexte.

Touches de commande du télétexte

Ces touches servent à utiliser les fonctions du télétexte.
(Se reporter aux pages 23, 24 et 25)

Touche TEXTE/MIXTE/IMAGE

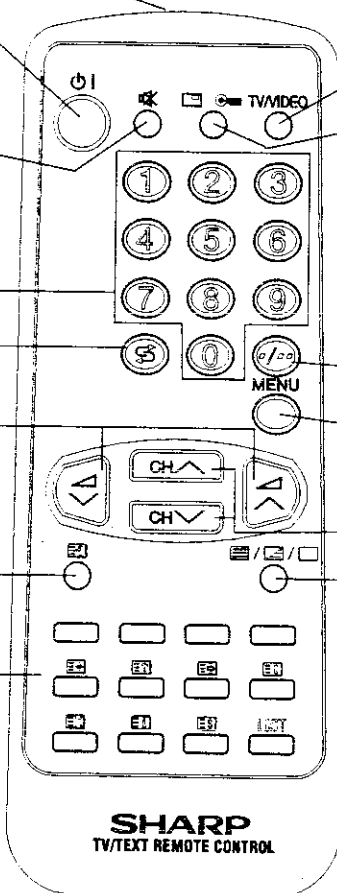

Regarder un programme télévisé

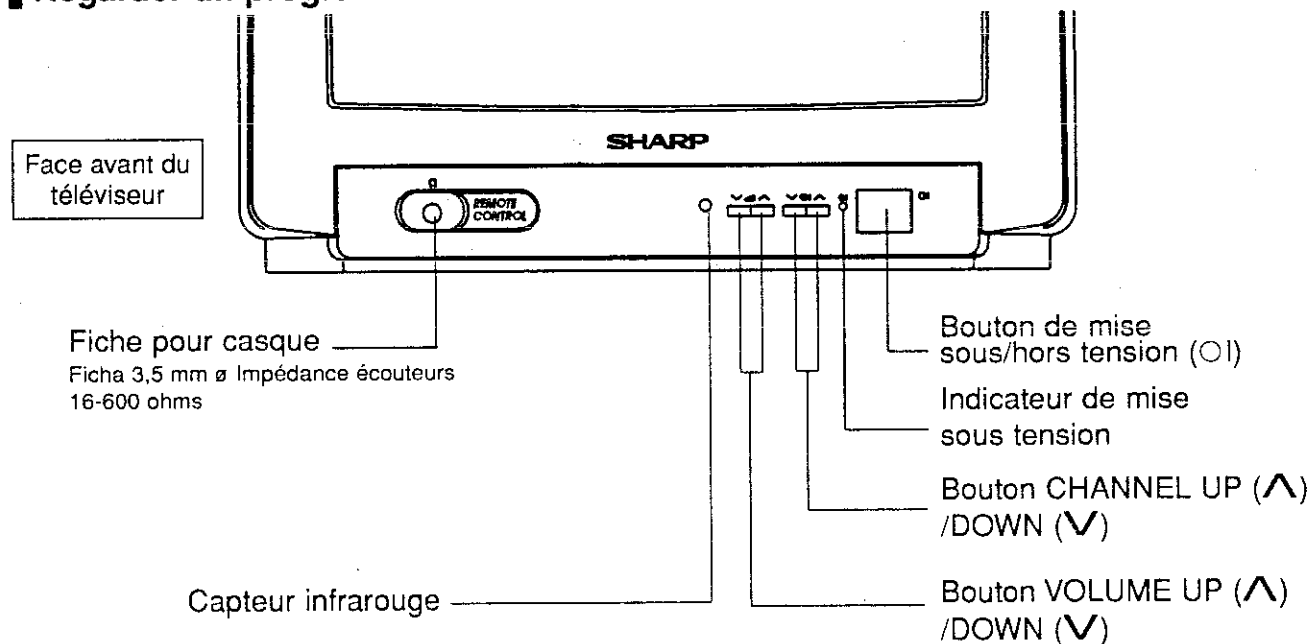

FRANÇAIS

REMARQUE: Si des parasites apparaissent en mode TV ou en mode VCR, l'écran devient bleu. Lorsque l'écran est bleu, le décompte de temps est activé et commutera automatiquement le téléviseur en mode veille après 4 minutes.

Changement de canaux

Pour sélectionner un canal à 1 chiffre (p.ex. Programme 5)

- (1) Appuyez sur le bouton (5).
- (2) Si le chiffre 5- est affiché mais que l'image ne change pas, appuyez sur le bouton (5/PR) pour basculer en mode de sélection de canaux à 1 chiffre et appuyez sur le 5 à nouveau.

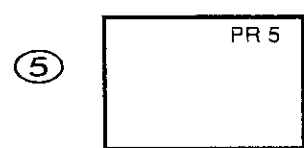

Pour sélectionner un canal à 2 chiffres (p.ex. Programme 15)

- (1) Appuyez sur le bouton (5/PR) pour basculer en mode de sélection des canaux à 2 chiffres.

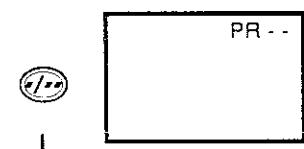

- (2) Appuyez sur le bouton (1).

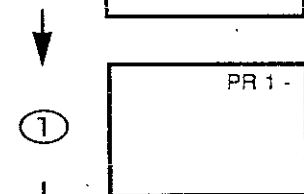

- (3) Appuyez sur le bouton (5).

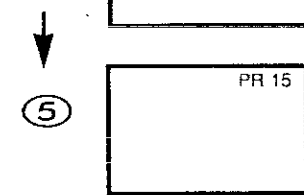

Réglage du volume sonore

Appuyez sur les touches **REGLAGE DU VOLUME** (Λ) / (∇) pour régler le volume sonore.

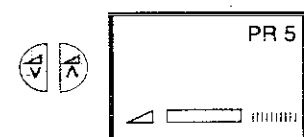

CONNEXIONS TYPIQUES

Vous pouvez profiter de la qualité d'image exceptionnelle d'un magnétoscope ou d'un décodeur en les raccordant à votre téléviseur par le biais du connecteur Euro Scart à 21 broches.

Veillez vous reporter au manuel d'utilisation de votre Magnétoscope pour de plus amples informations.

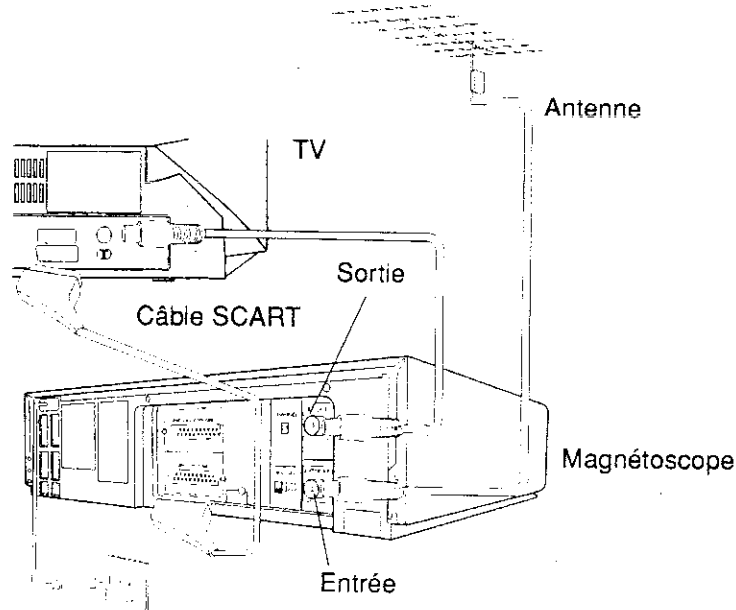

PROGRAMMATION DES CANAUX

Pré-programmation manuelle des canaux

- Appuyez sur la touche **MENU** pour faire apparaître le menu PRINCIPAL à l'écran.

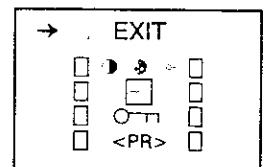

- Appuyez sur une des touches de **SÉLECTION DES CHAINES** (\wedge)/(\vee) pour sélectionner "<PR>", puis appuyez sur la touche **MENU**.

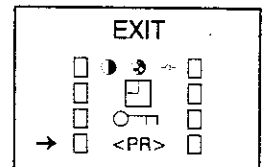

- Appuyez sur une des touches de **SÉLECTION DES CHAINES** (\wedge)/(\vee) pour sélectionner l'option "MANUEL", puis appuyez sur la touche **MENU**.

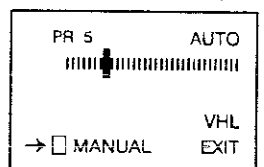

- Appuyez sur une des touches de **SÉLECTION DES CHAINES** (\wedge)/(\vee) pour sélectionner "<PR>", et sélectionnez le numéro du canal (1 à 99) au moyen des touches de **REGLAGE DU VOLUME** (\wedge)/(\vee) ou des chiffres 0 à 9 du clavier numérique.

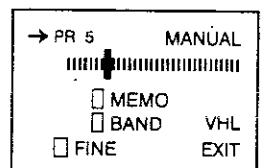

- Appuyez sur une des touches de **SÉLECTION DES CHAINES** (\wedge)/(\vee) pour sélectionner l'option "BAND", puis appuyez sur la touche **MENU** pour modifier la bande de fréquence.
(VHL → VHH → UHF)

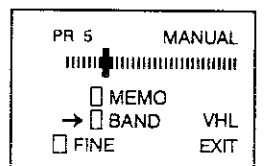

- 6 Appuyez sur une des touches de **SÉLECTION DES CHAINES** (\wedge)/(\vee) pour sélectionner la position " MANUEL (|||||) ".

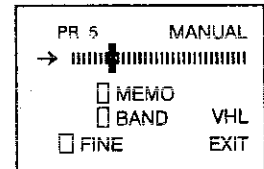

- 7 Appuyez sur une des touches de **REGLAGE DU VOLUME** (\wedge)/(\vee) pour lancer la pré-programmation.

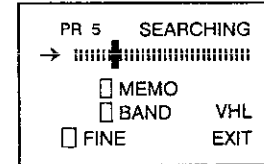

- 8 Appuyez sur une des touches de **SÉLECTION DES CHAINES** (\wedge)/(\vee) pour sélectionner l'option " MEMO ", puis appuyez sur la touche **MENU** pour mémoriser.

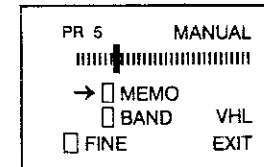
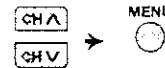

- 9 Répétez les opérations 4 à 9 si vous souhaitez pré-programmer d'autres chaînes.

- 10 Appuyez sur une des touches de **SÉLECTION DES CHAINES** (\wedge)/(\vee) pour sélectionner l'option " EXIT ", et appuyez sur la touche **MENU** pour revenir à l'affichage normal.

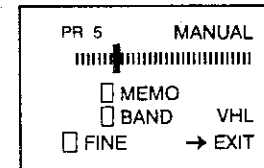
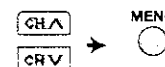

Pré-programmation automatique des canaux

- 1 Appuyez sur la touche **MENU** pour faire apparaître le menu PRINCIPAL à l'écran.

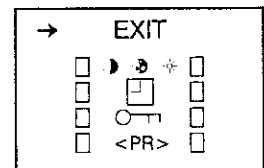

- 2 Appuyez sur des touches de **SÉLECTION DES CHAINES** (\wedge)/(\vee) pour sélectionner " <PR> ", puis appuyez sur la touche **MENU**.

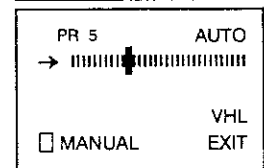
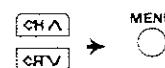

- 3 Appuyez sur une des touches de **REGLAGE DU VOLUME** (\wedge)/(\vee) de la télécommande pour lancer la pré-programmation automatique des chaînes.

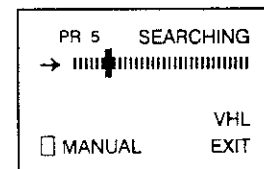

Toutes les stations émettrices que votre téléviseur peut capter dans votre région sont automatiquement pré-programmées sous les numéros de canaux 1 à 99.

L'écran indique ce qui se trouve programmé sur le canal 1 lorsque l'opération de pré-programmation automatique est entièrement terminée.

REMARQUE: Pour interrompre la pré-programmation automatique des canaux, appuyez sur la touche **MENU** de la télécommande.

Syntonisation précise

- 1 Appuyez sur la touche **MENU** pour faire apparaître le menu PRINCIPAL à l'écran.

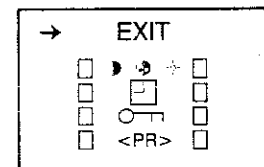

- 2 Appuyez sur une des touches de **SÉLECTION DES CHAINES** (\wedge)/(\vee) pour sélectionner l'option " <PR> ", puis appuyez sur la touche **MENU**.

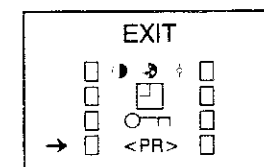
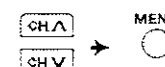

- 3 Appuyez sur une des touches de **SÉLECTION DES CHAINES** (\wedge)/(\vee) pour sélectionner l'option " MANUEL ", puis appuyez sur la touche **MENU**.

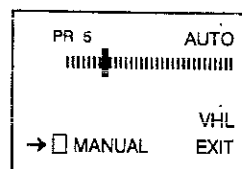
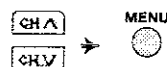

- 4 Appuyez sur une des touches de **SÉLECTION DES CHAINES** (\wedge)/(\vee) pour sélectionner l'option " FIN ", puis appuyez sur la touche **MENU**.

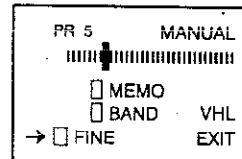
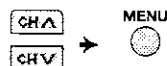

- 5 Appuyez sur une des touches de **REGLAGE DU VOLUME** (\wedge)/(\vee) pour lancer la syntonisation précise. Lorsque l'opération de syntonisation précise est terminée, le numéro de canal passe du vert au jaune.

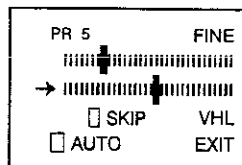

- 6 Appuyez sur une des touches de **SÉLECTION DES CHAINES** (\wedge)/(\vee) pour sélectionner l'option " EXIT ", et appuyez sur la touche **MENU**. L'affichage normal réapparaît à l'écran.

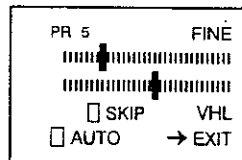
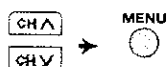

Saut de canal

Cette fonction vous permet de sauter les canaux ne correspondant à aucune chaîne ou que vous ne regardez jamais, lorsque vous appuyez sur une des touches de **SÉLECTION DES CHAINES** pour sélectionner le canal voulu.

Paramétrage du saut de canal

- 1 Répétez les étapes 1 à 4 au-dessus de la page 17 (syntonisation précise).

- 5 Appuyez sur une des touches de **SÉLECTION DES CHAINES** (\wedge)/(\vee) pour sélectionner l'option " <PR> ".

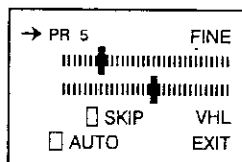
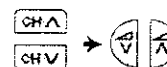

- 6 Utilisez les touches de **REGLAGE DU VOLUME** (\wedge)/(\vee) pour sélectionner un numéro de canal que vous voulez sauter.

- 7 Appuyez sur une des touches de **SÉLECTION DES CHAINES** (\wedge)/(\vee) pour sélectionner le mode " SKIP ", puis appuyez sur la touche **MENU**. Le numéro de canal passe du vert au rouge.

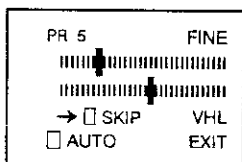

- 8 Répétez les opérations 5 et 7 si vous souhaitez sauter d'autres canaux.

- 9 Appuyez sur une des touches de **SÉLECTION DES CHAINES** (\wedge)/(\vee) pour sélectionner l'option " EXIT ", puis appuyez sur la touche **MENU**.

Annulation d'un saut de canal

- 1 Répétez les opérations 1 à 4 au-dessus de la page 17 (Syntonisation précise).

- 5 Appuyez sur une des touches de **SÉLECTION DES CHAINES** (\wedge)/(\vee) pour sélectionner l'option " «PR» ".

- 6 Utilisez les touches de **REGLAGE DU VOLUME** (\wedge)/(\vee) pour sélectionner un numéro de canal pour lequel vous souhaitez annuler l'option de saut. Sélectionnez l'un des numéros de canaux sautés, qui apparaissent en rouge à l'écran.

- 7 Appuyez sur une des touches de **SÉLECTION DES CHAINES** (\wedge)/(\vee) pour sélectionner le mode " SKIP ", puis appuyez sur la touche **MENU**.

Le numéro de canal affiché à l'écran passe du rouge au vert.

- 8 Appuyez sur une des touches de **SÉLECTION DES CHAINES** (\wedge)/(\vee) pour sélectionner le mode " EXIT ", puis appuyez sur la touche **MENU**.

Réglage de l'image

La qualité de l'image et ses différentes composantes (**CONTRASTE, COULEURS, LUMINOSITE, BRILLANCE**) peuvent être réglées grâce à ce menu

- Appuyez sur la touche **MENU** pour faire apparaître le menu PRINCIPAL à l'écran. Appuyez sur une des touches de **SÉLECTION DES CHAINES** (\wedge)/(\vee) pour sélectionner le menu IMAGE " CONTRASTE " COULEURS " LUMINOSITE ", puis appuyez sur la touche **MENU**.

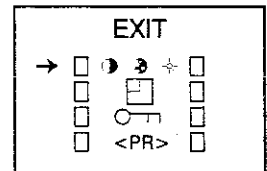

- Appuyez sur une des touches de **SÉLECTION DES CHAINES** (\wedge)/(\vee) pour sélectionner les critères de réglage.

Critère sélectionné	
CONTRASTE	BRILLANCE
COULEURS	N NORMAL
LUMINOSITE	

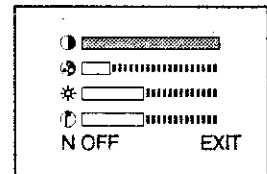

- Réglez la qualité de l'image à votre convenance au moyen des touches de **REGLAGE DU VOLUME** (\wedge)/(\vee).

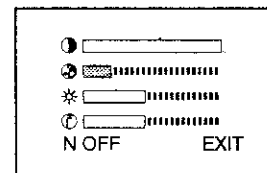

- Répétez les étapes 2 et 3 ci-dessus pour régler les autres critères.

- Vous pouvez effacer l'affichage à l'écran en sélectionnant l'option " EXIT " à l'aide d'une des touches de **SÉLECTION DES CHAINES** (\wedge)/(\vee), et en appuyant ensuite sur la touche **MENU**.

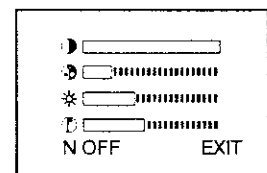

REMARQUE: En sélectionnant l'option " N ", vous pouvez réinitialiser les paramètres de l'image de manière à ce qu'ils retrouvent leur valeur définie par défaut en usine.

Appuyez sur une des touches de **SÉLECTION DES CHAINES** (\wedge)/(\vee) pour sélectionner " N ". Appuyez sur la touche **MENU** pour restaurer le paramétrage d'usine (mode " N " activé).

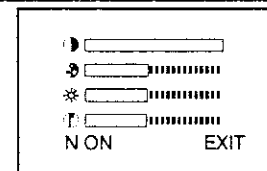

PROGRAMMATION DE LA MINUTERIE

Minuterie d'allumage

Cette fonction met automatiquement l'appareil sous tension lorsque le laps de temps programmé s'est écoulé.

- Appuyez sur la touche **MENU** pour faire apparaître le menu PRINCIPAL à l'écran.
- Appuyez sur une des touches de **SÉLECTION DES CHAINES** (\wedge)/(\vee) pour sélectionner le menu de la MINUTERIE ON puis appuyez sur la touche **MENU**.

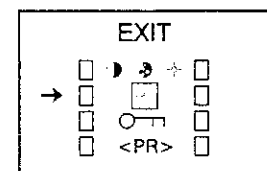
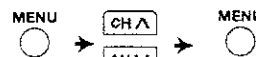

- Appuyez sur une des touches de **SÉLECTION DES CHAINES** (\wedge)/(\vee) pour sélectionner l'option " minuterie d'allumage " " ON ".

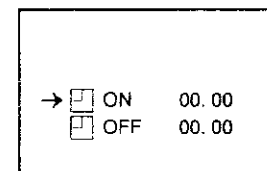

- Appuyez sur les touches de **REGLAGE DU VOLUME** (\wedge)/(\vee) pour programmer le laps de temps souhaité. (réglable de 10 minutes à 12 heures 50 par tranches de 10 minutes).

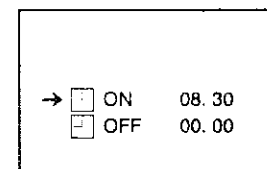

FRANÇAIS

- 5 Appuyez sur la touche de **MARCHE/ARRET** (⏻) pour mettre le téléviseur en veilleuse. Le témoin d'alimentation clignote. Lorsque la période de temps pré-programmée (dans l'exemple illustré, 8 heures 30) s'est écoulée, le téléviseur s'allume et une image apparaît sur l'écran.

REMARQUE:

- Pour indiquer que la minuterie d'allumage est activée, le témoin d'alimentation rouge clignote lorsque le téléviseur est en mode de veilleuse.
- Pour plus de précaution, au cas où personne ne serait présent au moment où le téléviseur s'allume automatiquement, l'appareil s'arrête automatiquement après 120 minutes ; si l'on veut qu'il continue à fonctionner, il suffit d'appuyer sur n'importe quelle touche de fonction de la télécommande.
- En cas de coupure de courant, de débranchement de la prise ou d'extinction du téléviseur, toutes les données relatives au fonctionnement de la minuterie d'allumage sont annulées.

Minuterie d'extinction

Coupe automatiquement l'alimentation de l'appareil lorsque le laps de temps défini s'est écoulé.

Répétez les étapes 1 à 2 au-dessus de la page 19 (Minuterie d'allumage)

- 3 Appuyez sur une des touches de **SÉLECTION DES CHAINES** (▲)/(▼) pour sélectionner l'option " minuterie d'allumage " " OFF ".

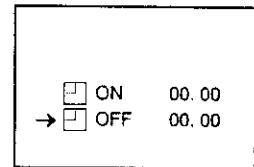

- 4 Appuyez sur les touches de **REGLAGE DU VOLUME** (▲)/(▼) pour programmer le laps de temps souhaité.(réglable de 10 minutes à 12 heures 50 par tranches de 10 minutes). La minuterie commence le compte à rebours.

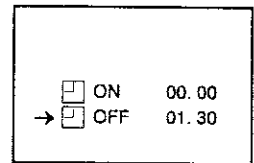

- 5 Lorsque vous avez terminé la programmation de votre période de temps, appuyez sur la touche **MENU**.



REMARQUE: En cas de coupure de courant, de débranchement de la prise ou d'extinction du téléviseur, toutes les données relatives au fonctionnement de la minuterie d'extinction sont annulées.

SÉCURITÉ ENFANTS (VERROUILLAGE DES CANAUX)

- 1 Appuyez sur la touche **MENU** pour faire apparaître le menu PRINCIPAL à l'écran.

Appuyez sur une des touches de **SÉLECTION DES CHAINES** (\wedge)/(\vee) pour sélectionner le menu SECURITE ENFANTS ($\odot\Pi$), puis appuyez sur la touche **MENU**.

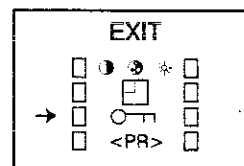
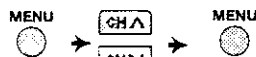

- 2 Pour sélectionner le canal dont vous voulez interdire l'accès, utilisez les touches de **REGLAGE DU VOLUME** (\wedge)/(\vee).

(Vous pouvez également sélectionner le canal en utilisant les touches 0 à 9 du clavier numérique.)

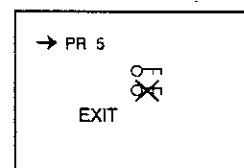

- 3 Appuyez sur une des touches de **SÉLECTION DES CHAINES** (\wedge)/(\vee) pour sélectionner le mode "Activation de la sécurité enfants" ($\odot\Pi$), puis appuyez sur la touche **MENU**.

(Le symbole " $\odot\Pi$ " s'affiche dans le coin supérieur droit de l'écran.)

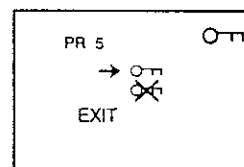

- 4 Répétez les opérations 2 et 3 si vous souhaitez protéger d'autres canaux.

- 5 Appuyez sur une des touches de **SÉLECTION DES CHAINES** (\wedge)/(\vee) pour sélectionner l'option "EXIT", puis appuyez sur la touche **MENU**.

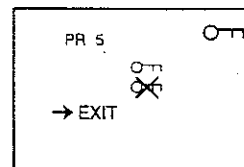
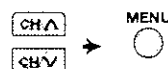

REMARQUE: Vous pouvez également protéger la connexion SCART.

REMARQUE:

- Lorsque vous sélectionnez le canal que vous avez verrouillé, le fond de l'écran devient bleu et le symbole " $\odot\Pi$ " s'affiche sur l'écran.
- Appuyez sur le bouton ($\odot\Pi$ / \square) pour déverrouiller le canal.
- En raison du fait que la télécommande à distance est la "solution" pour déverrouiller le canal télévisé, veuillez à ne pas l'égarer.

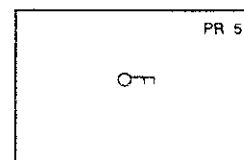

■ Annulation de la sécurité enfants

1 Appuyez sur une des touches de **SÉLECTION DES CHAINES** (**▲**)/(**▼**) pour sélectionner l'option " sauf canal verrouillé ".

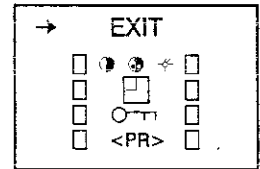
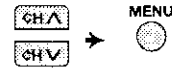

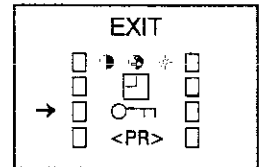
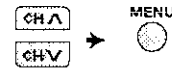

2 Appuyez sur la touche **MENU** pour faire apparaître le menu PRINCIPAL à l'écran.

3 Appuyez sur une des touches de **SÉLECTION DES CHAINES** (**▲**)/(**▼**) pour sélectionner le mode " SECURITE ENFANTS " "  ", puis appuyez sur la touche **MENU**.

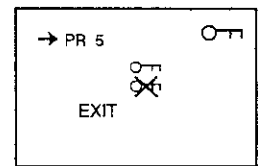

4 Appuyez sur les touches de **REGLAGE DU VOLUME** (**▲**)/(**▼**) pour sélectionner le canal dont vous voulez annuler le verrouillage.



5 Appuyez sur une des touches de **SÉLECTION DES CHAINES** (**▲**)/(**▼**) pour sélectionner le mode " SECURITE ENFANTS DESACTIVEE " () , puis appuyez sur la touche **MENU**.
Le symbole "" s'efface du coin supérieur droit de l'écran.

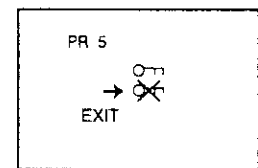
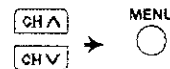

6 Appuyez sur une des touches de **SÉLECTION DES CHAINES** (**▲**)/(**▼**) pour sélectionner l'option " EXIT ", puis appuyez sur la touche **MENU**.

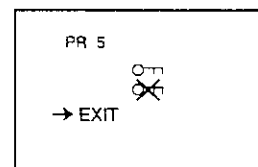
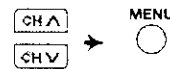

A Opération de base

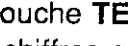
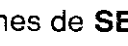
- 1 Sélectionnez le canal TV qui diffuse le programme de télétexte que vous souhaitez consulter.
- 2 Pressez la touche **TEXTE/MIXTE/IMAGE** , pour sélectionner le mode **TELETEXTE**.
- 3 Entrez trois chiffres au moyen des touches numérotées de 0~9 pour sélectionner un numéro de page. (touches de **SELECTION DES CHAINES**  peuvent également être utilisés.)

Pressez la touche **TEXTE/MIXTE/IMAGE**  pour superposer une page de télétexte sur l'écran de programme qui est actuellement visionné (Mode **MIXTE**).

Pressez la touche **TEXTE/MIXTE/IMAGE**  pour quitter le mode télétexte.

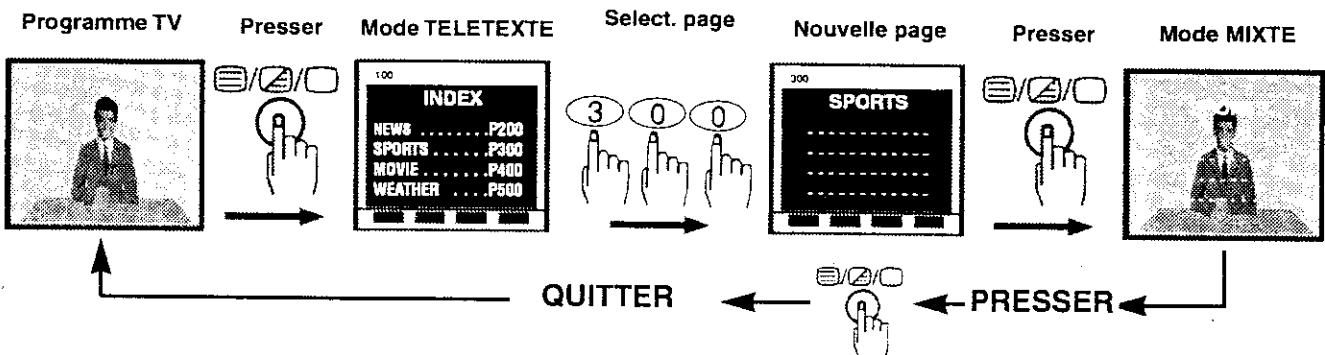

Autres caractéristiques

B Touche DEMI PAGE

Pressez ce touche et la moitié supérieure/inférieure de la page de télétexte sera agrandie.

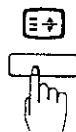

C Touche FIGER

Pressez ce touche pour figer la page actuelle ou passer à la page suivante.



D Touche RÉVÉLER

Pressez ce touche pour révéler ou masquer une information, par exemple la réponse à un jeu-concours.



E Touche INDEX

Pressez ce touche pour retourner à l'index.



F Touche RETOUR

Pressez ce touche pour revenir au mode TV.



G Touche MÉMORISER

Pressez ce touche pour mémoriser les numéros de page sous forme de liste [1].



H Touche LISTE

Pressez ce touche pour commuter le système: FLOF ↔ LIST [1].

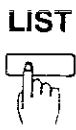

I Touches de COULEUR

Pour rappeler une page dont le numéro est affiché entre crochets de couleur, pressez la touche de la couleur correspondante.



[1] Pour obtenir de plus amples informations sur le fonctionnement de la mise en mémoire des pages - (pagina 24).

Ⓜ Touche HORLOGE



En mode TV: Lorsque les données TEXTE sont reçues, l'information en temps réel apparaîtra à l'écran si vous pressez ce touche.





En mode TELETEXTE: Lorsque la page de télétexte sélectionnée vient masquer des pages de sous-rubrique ou des pages temporisées, ces pages peuvent être visionnées de la manière suivante:

1 Pressez la touche **HORLOGE** . L'écran affichera la « SUBPAGE: - - - - »

2 Entrez 4 chiffres correspondant à la page de sous-rubrique souhaitée, par exemple 0021 pour la page de sous-rubrique 21.

3 Attendez que la page apparaisse.

REMARQUE: Vous pouvez utiliser ce touche de pair avec la touche **CANCEL**  (touche d'annulation). Cela vous permet de visionner le programme télévisé principal jusqu'à ce que la page de sous-rubrique ait été trouvée. L'icône d'écran  qui apparaît dans l'angle supérieur gauche de l'écran se modifiera lorsque la page de sous-rubrique aura été trouvée.

Pressez la touche **TEXTE/MIXTE/IMAGE** / / , pour visualiser la subpage.



Ⓚ Touche ANNULER



En pressant ce touche, les informations télétexte sont annulées et les images des programmes télévisés sont restaurées . Les indications s'affichent à l'écran.



De par cette opération, le programme télévisé ne peut être changé car le téléviseur est en mode Télétexte/Annulé. Lorsqu'un changement d'information a lieu dans le télétexte, la moitié supérieure de la page annulée ou d'autres indications concernant des pages spéciales sont affichées à l'écran.

Pour débloquer l'annulation, pressez la touche **TEXTE/MIXTE/IMAGE** / /  et la page complète du télétexte sera affichée.





REMARQUE: Ce touche peut être combiné avec la touche **HORLOGE**  pendant l'attente des subpages.

Ⓛ Fonctionnement de la mise en mémoire des pages –Mode LIST-

Votre téléviseur est doté de 32 mémoires destinées à recevoir des numéros de page télétexte, en vue de rappeler rapidement des informations provenant du télétexte.



Sous les touches de programme 0 à 6, quatre numéros de page télétexte peuvent être mémorisés par position, totalisant ainsi 28 pages.

Sous les touches de programme 7 à 99, un seul programme à 4 numéros de page peut être mémorisé. Si vous tentez de mémoriser plus de quatre numéros de page sur une touche comprise entre 7 et 99, les numéros de pages mémorisés précédemment seront effacés.

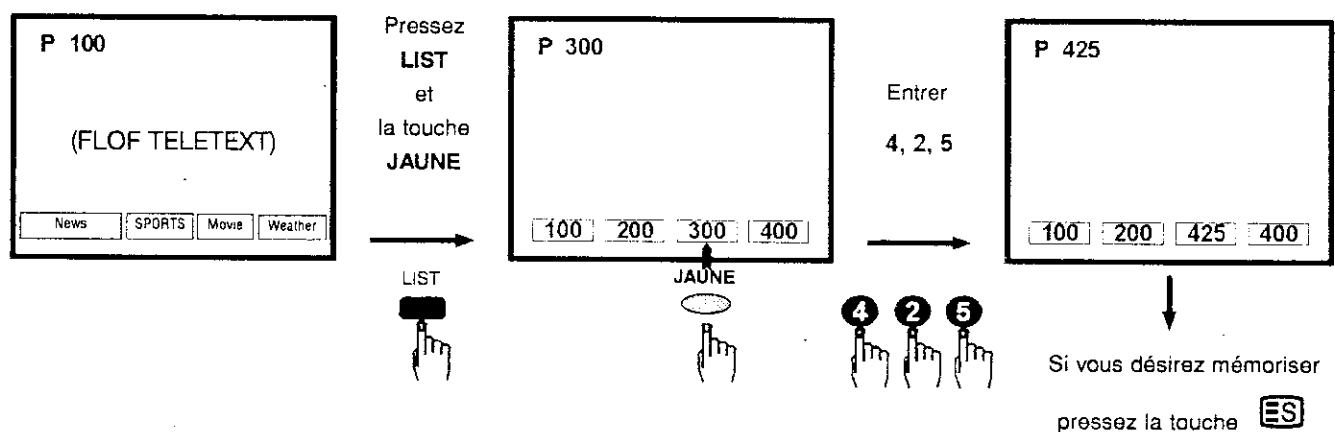
- 1 Sélectionnez le numéro de canal sous lequel vous désirez mémoriser les numéros de page télétexte.
- 2 Pressez la touche **TEXTE/MIXTE/IMAGE** , pour sélectionner le mode Télétexte.
- 3 Pressez la touche **LISTE** , pour passer du système de FLOF en mode LIST.
- 4 Pressez la touche de couleur  qui correspond aux crochets de couleur affichés à l'écran pour stocker le numéro de page.
- 5 Entrez le numéro de page télétexte au moyen des touches numérotées de 0 ~ 9 (entrez trois chiffres).
- 6 Répétez les étapes 4 et 5 jusqu'à ce que les numéros de la page désirée aient été mémorisés.
- 7 Pressez la touche **MÉMORISER** , pour mémoriser les numéros de page que vous souhaitez. L'indication «MÉMORISER» apparaît à l'écran.
- 8 Pressez la touche **TEXTE/MIXTE/IMAGE**  deux fois pour quitter le mode Télétexte.



Sélection d'une page - Mode LISTE -

1. Sélectionnez le canal approprié.
2. Pressez la touche **TEXTE/MIXTE/IMAGE** , pour sélectionner le mode Télétexte.
3. Pressez la touche **LISTE** , pour passer du système de FLOF en mode LIST.
4. Pour rappeler un numéro de page affiché entre crochets de couleur, il vous suffit de presser sur la touche de couleur correspondante.

CONSIGNES DE SÉCURITÉ

Cet équipement satisfait aux exigences des Directives européennes 89/336/EEC et 73/23/EEC telles qu'amendées par la Directive européenne 93/68/EEC

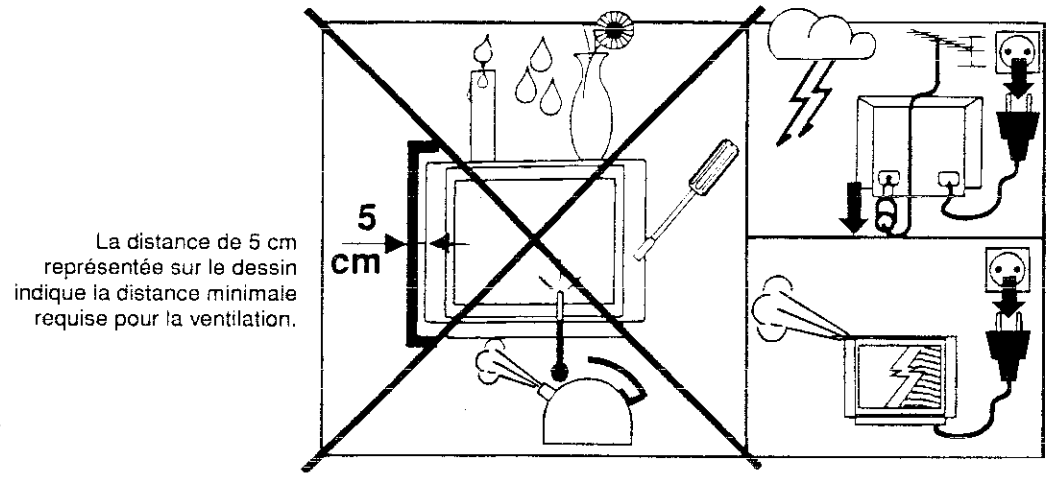

DÉPANNAGE

Les conditions suivantes ne dénotent pas toujours un problème. C'est pourquoi il est recommandé d'opérer les vérifications suivantes avant d'appeler un dépanneur.

Si le problème ne peut être résolu avec l'aide de ce manuel, débranchez la prise de l'alimentation électrique et appelez notre service consommateur au n° 0802 856 333.

Liste de vérifications pour dépannage rapide	Causes possibles / Solutions											
	Essayez un autre canal pour s'assurer qu'il ne s'agit pas de problèmes issus de la station d'émission.	Le Téléviseur n'est pas connecté à l'alimentation secteur, ou mis hors tension.	Bouton d'alimentation principale du téléviseur pas éclairé.	Antenne pas connectée à la borne à l'arrière du téléviseur.	Si l'antenne extérieure n'est pas utilisée, vérifiez les câbles défectueux.	Vérifiez la présence d'interférences locales.	Mettez hors tension au moyen du bouton principal de mise sous tension, ensuite mettez sous tension à nouveau après avoir attendu 12 minutes.	Ajustez la COULEUR.	Vérifiez l'état des piles dans la télécommande à distance.	Essayez le réglage fin pour corriger l'ajustement.	Vérifiez si le réglage de la Brilliance et du Contraste dans le mode de réglage de l'image sont tout le temps du côté minimum.	Augmentez le volume.
Problèmes												
La télécommande à distance ne fonctionne pas		●	●					●	●			
Bandes présentes à l'écran					●	●						
Image déformée	●				●					●		
L'image défile verticalement	●				●	●						
Pas de couleur	●			●	●		●			●		
Réception médiocre pour certains canaux	●			●	●	●						
Image faible	●			●	●		●			●		
Lignes et rayures à l'image	●				●	●						
Images fantômes	●			●	●	●						
Image floue	●				●					●		
Son OK, image médiocre	●			●	●	●		●		●	●	
Image OK, son médiocre	●					●						●
Pas d'image ou pas de son	●	●	●	●	●		●				●	●

Cet appareil est équipé d'un microprocesseur. Ses performances peuvent être compromises en raison de parasites ou d'interférences électriques externes. Si cela devait arriver, débranchez l'appareil et rebranchez-le quelques minutes plus tard.

INSTALLATIE

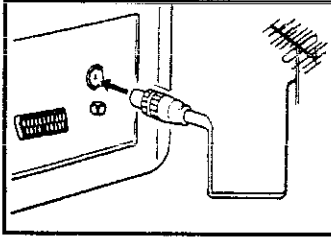

1

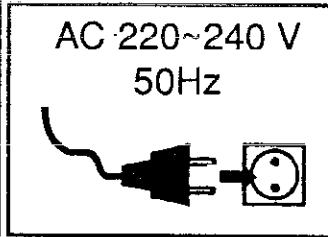

2

1 Sluit de antennekabel aan de TV aan. Een binnenantenne wordt meegeleverd bij 14" TV's. Door de antenne te draaien kunt u de beeldontvangst verbeteren of als deze slecht blijft, een antenne buitenshuis gebruiken.

2 Stop de stekker van de TV in het stopcontact (220~240V / 50Hz).

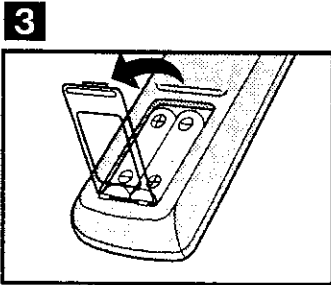

3

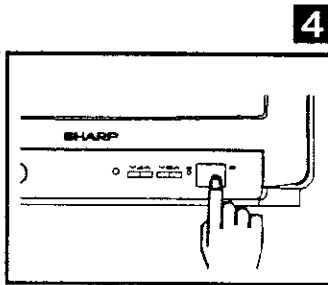

4

3 Stop twee (AA of UM-3, 1,5V) batterijen in de afstandsbediening.

Plaats de plus- en de minpool van de batterijen zoals aangegeven.

4 Druk op de POWER (O I) knop van de TV om de TV aan te zetten. Als de TV set op stand-by blijft staan, drukt u op de stand-by (O I) knop op de afstandsbediening.

BASISBEDIENING

Plaats van de bedieningsknoppen

Afstandsbediening

STANDBY/ON (O I) toets
Indrukken om de handset op AAN te zetten
Opnieuw indrukken om de handset in de STAND-BY modus te zetten

SOUND MUTE (M) knop
Indrukken → geluid uit
Nog een keer indrukken → geluid weer op vorige niveau

Kanaalkeuzeknop

FLASHBACK (S) knop
Terugkeren naar eerder gebruikt kanaal

VOLUME OMHOOG (Λ)/ OMLAAG (V) knoppen
(Λ) zet het geluid hoger
(V) zet het geluid lager
(Deze toetsen worden ook gebruikt voor het instellen van menu's)

KLOK Toets
Als u deze toets indrukt verschijnt de juiste tijd op het scherm. Dit kan alleen vanneer het station waarop u bent afgestemd een teletekstsignaal uitzendt.

TELETEKST regeltoetsen
Deze toetsen worden gebruikt om de teletekst functies te bedienen. (zie pagina 36, 37 en 38)

Infrarood transmissie-zender richt deze op de infrarode sensor op Uw TV

TV/VIDEO keuzeknop
Indrukken → omschakelen naar de externe video invoermodus
Opnieuw indrukken → omschakelen naar de TV-modus

OPROEP (□)/ KINDERVERGREDELING (O I) toets
Wordt gebruikt om de verschillende actuele instellingen op het scherm weer te geven.
Indrukken → programma nummer en ON-timer/OFF-timer
Tweemaal indrukken → tekst klok/kindervergrendeling

Enkel/dubbel cijferige toets (12)

MENU toets
Gebruikt om het MENU-scherm op te roepen

KANAAL OMHOOG (Λ) OMLAAG (V) toetsen
(Λ) naar volgende, hogere kanaal
(V) naar volgende, lagere kanaal
(Deze toetsen worden ook gebruikt voor het instellen van menu's)

TEXT/MIX/PICTURE Toets

SHARP TV/TEXT REMOTE CONTROL

OPROEP (□)/ KINDERVERGREDELING (O I) toets
Wordt gebruikt om de verschillende actuele instellingen op het scherm weer te geven.
Indrukken → programma nummer en ON-timer/OFF-timer
Tweemaal indrukken → tekst klok/kindervergrendeling

Enkel/dubbel cijferige toets (12)

MENU toets
Gebruikt om het MENU-scherm op te roepen

KANAAL OMHOOG (Λ) OMLAAG (V) toetsen
(Λ) naar volgende, hogere kanaal
(V) naar volgende, lagere kanaal
(Deze toetsen worden ook gebruikt voor het instellen van menu's)

TEXT/MIX/PICTURE Toets

Een TV-programma bekijken

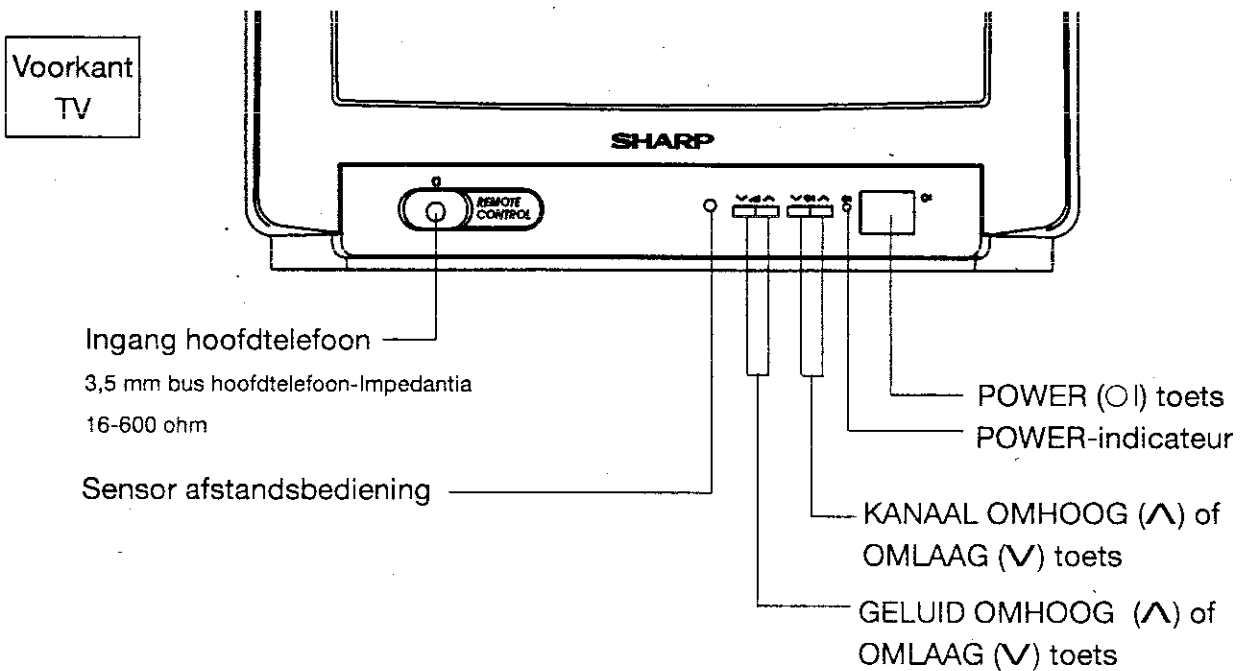

N.B.: Indien er ruis te horen is in de TV- of videorecordermodus, wordt het scherm blauw. De blauwe off-timer wordt dan ingeschakeld en zet de TV automatisch op de stand-by modus na 15 minuten.

Wisselen van kanaal

Om een kanaal met één cijfer te kiezen (bijv. programma 5):

- (1) Druk op de toets met **5**.
- (2) Als 5 wordt aangegeven en het beeld verandert niet, op de **5** toets drukken om naar de 1-cijferige modus te gaan en druk dan weer op 5.



Om een kanaal met twee cijfers te kiezen (bijv. programma 15):

- (1) Druk op de **5** toets om naar de 2-cijferige modus te gaan.

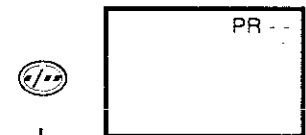

- (2) Druk op de toets met **1**.

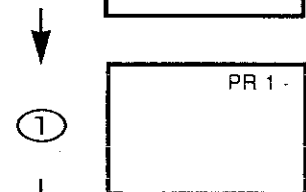

- (3) Druk op de toets met **5**.

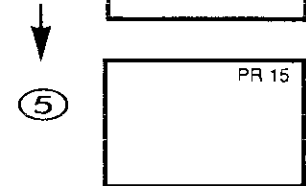

Instellen van het geluidsvolume

Druk op **VOLUME OMHOOG (Λ)/OMLAAG (V)** om het volume in te stellen.



TYPISCHE AANSLUITINGEN

Geniet van de prachtige beelden van een videorecorder of een decoder door deze op deze TV aan te sluiten via de Euro-Scart 21-polige aansluitbus.

Zie de gebruiksaanwijzing van Uw videorecorder voor bijzonderheden.

Typische verbinding (videorecorder en TV)
via de RF-aansluitbus

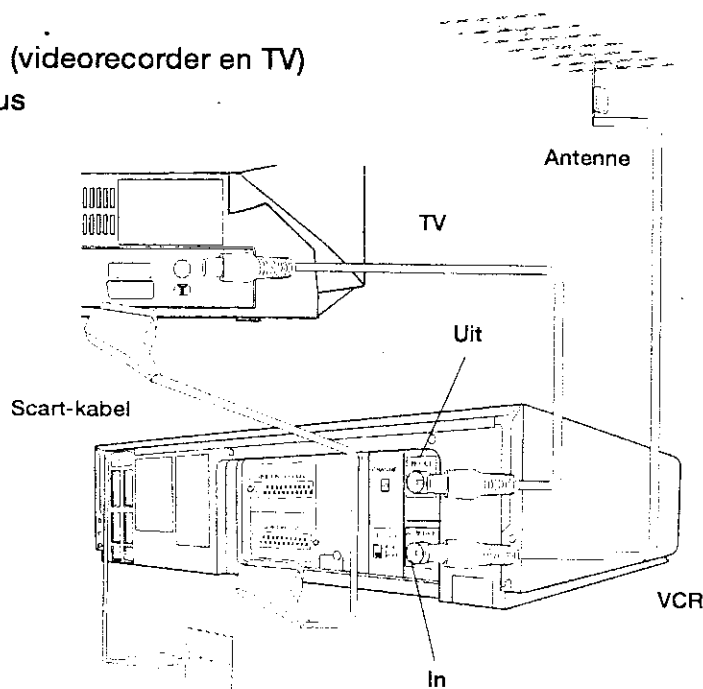

ZOEKEN EN VASTLEGGEN VAN DE KANALEN

Handmatig kanalen zoeken en vastleggen

- 1 Druk op **MENU** om het MAIN menu op het scherm op te roepen.

MENU

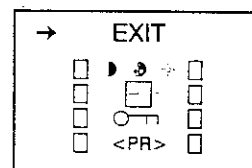

- 2 Druk op **KANAAL OMHOOG** (\wedge) of **OMLAAG** (\vee) om "< PR >" te selecteren en druk op **MENU**.

CH \wedge → MENU
CH \vee

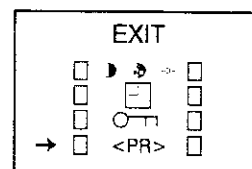

- 3 Druk op **KANAAL OMHOOG** (\wedge) of **OMLAAG** (\vee) om "MANUAL" (handmatig) te kiezen en druk op **MENU**.

CH \wedge → MENU
CH \vee

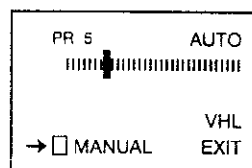

- 4 Druk op **KANAAL OMHOOG** (\wedge) of **OMLAAG** (\vee) om "< PR >" te selecteren en kies het kanaalnummer (1-99) met **VOLUME UP** (\wedge)/**OMLAAG** (\vee) of de cijfertoetsen 0 - 9.

CH \wedge → \wedge \vee
CH \vee

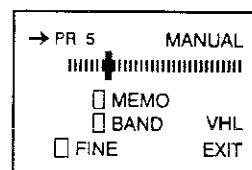

- 5 Druk op **KANAAL OMHOOG** (\wedge) of **OMLAAG** (\vee) om "BAND" te selecteren en druk op **MENU** op de "BAND" te veranderen (VHL → VHH → UHF)

CH \wedge
CH \vee

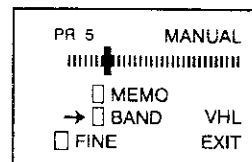

- 6 Druk op **KANAAL OMHOOG** (\wedge) of **OMLAAG** (\vee) om "MANUAL" te kiezen (|||||).

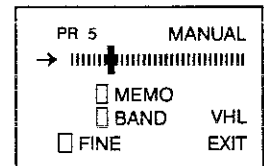

- 7 Druk op **VOLUME OMHOOG** (\wedge) of **OMLAAG** (\vee) om het zoeken en vastleggen te starten.

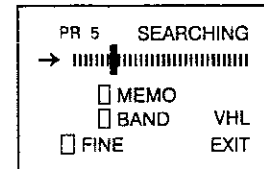

- 8 Druk op **KANAAL OMHOOG** (\wedge) of **OMLAAG** (\vee) om "MEMO" te kiezen en druk op **MENU** om in het geheugen op te slaan.

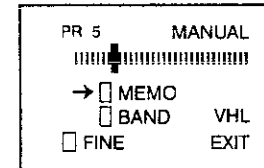
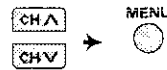

- 9 Herhaal stap 4 tot 8 als U andere kanalen wenst te zoeken en vast te leggen.

- 10 Druk op **KANAAL OMHOOG** (\wedge) of **OMLAAG** (\vee) om "EXIT" te kiezen en druk op **MENU** om naar het normale scherm terug te gaan.

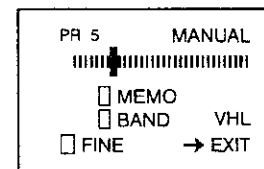
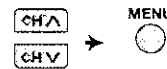

Automatisch kanalen zoeken en vastleggen

- 1 Druk op **MENU** om het MAIN (hoofd) menu op het scherm te halen.

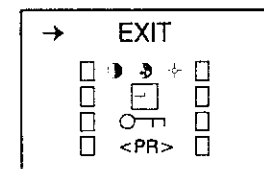

- 2 Druk op **KANAAL OMHOOG** (\wedge)/**OMLAAG** (\vee) om het PROGRAMME menu "< PR >" te selecteren en druk op **MENU**.

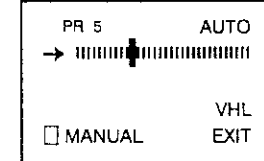

- 3 Druk op **VOLUME OMHOOG** (\wedge)/**OMLAAG** (\vee) op de afstandsbediening om het automatisch zoeken en vastleggen te starten.

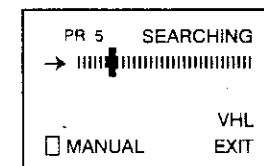

Alle TV-stations in Uw gebied die door de TV ontvangen kunnen worden, worden automatisch gezocht en vastgelegd tussen kanaal 1 en 99. Op het scherm is te zien wat er op kanaal 1 is als het automatisch vastleggen afgerond is.

N.B.: Druk op de **MENU** toets op de afstandsbediening om te stoppen met het automatisch zoeken en vastleggen.

Fijnafstellen

- 1 Druk op **MENU** om het MAIN menu op het scherm te roepen.

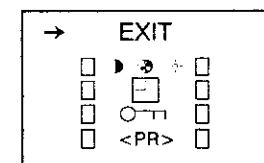

- 2 Druk op **KANAAL OMHOOG** (\wedge) of **OMLAAG** om "<PR>" te selecteren en druk op **MENU**.

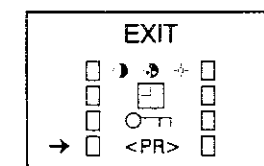
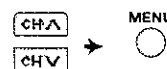

- 3 Druk op **KANAAL OMHOOG** (\wedge) of **OMLAAG** (\vee) om "MANUAL" te kiezen en druk op **MENU**.

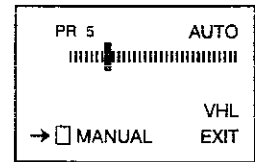

- 4 Druk op **KANAAL OMHOOG** (\wedge) of **OMLAAG** (\vee) om "FINE" te kiezen en druk op **MENU**.

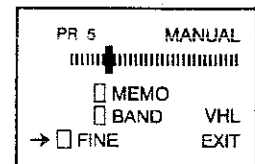
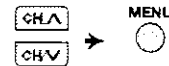

- 5 Druk op **VOLUME OMHOOG** (\wedge) of **OMLAAG** (\vee) om met het fijnafstellen te beginnen. Wanneer de fijn afstelling beëindigd is, verandert het kanaalnummer van groen in geel.

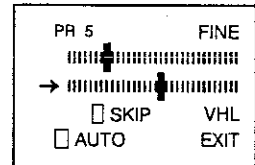

- 6 Druk op **KANAAL OMHOOG** (\wedge) of **OMLAAG** (\vee) om "EXIT" te kiezen en druk op **MENU**. Het scherm keert weer naar het normale beeld terug.

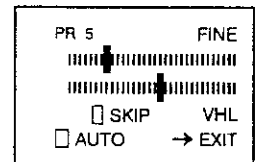
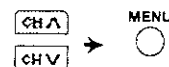

■ Overslaan van kanalen

Met deze functie kunt U lege kanalen overslaan of kanalen waar U nooit naar kijkt als U kanalen selecteert met de **KANAAL OMHOOG** of **OMLAAG** toets.

Instellen van "Skip"

- Herhaal stap 1 tot 4 hiervoor van pagina 30 (fijnafstellen).
- Druk op **KANAAL OMHOOG** (\wedge) of **OMLAAG** (\vee) om «PR» te kiezen.
- Kies met **VOLUME UP** (\wedge) of **OMLAAG** (\vee) een kanaalnummer dat U wilt overslaan
- Druk op **KANAAL OMHOOG** (\wedge) of **OMLAAG** (\vee) om de "SKIP" modus te kiezen en druk op **MENU**. Het kanaalnummer verandert nu van groen in rood.
- Herhaal stap 5 tot 7 als U nog meer kanalen wilt overslaan.
- Druk op **KANAAL OMHOOG** (\wedge) of **OMLAAG** (\vee) om "EXIT" te kiezen en druk op **MENU**.

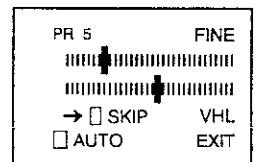
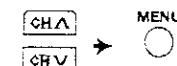
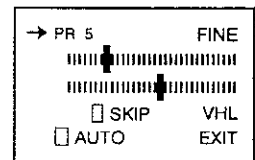
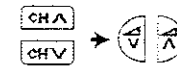

Opheffen van Skip

- Herhaal stap 1 tot 4 hiervoor van pagina 30 (fijnafstellen).
- Druk op **KANAAL OMHOOG** (\wedge) of **OMLAAG** (\vee) om «PR» te kiezen.
- Kies een kanaalnummer dat U wilt overslaan met de **VOLUME UP** (\wedge) of **OMLAAG** (\vee) toetsen. Kies een overgeslagen kanaalnummer dat in rood wordt aangegeven.
- Druk op **KANAAL OMHOOG** (\wedge) of **OMLAAG** (\vee) om "SKIP" te selecteren en druk op **MENU**. Het getoonde kanaalnummer verandert van rood in groen.
- Druk op **KANAAL OMHOOG** (\wedge) of **OMLAAG** (\vee) om "EXIT" te kiezen en druk op **MENU**.

BEELDAFSTELLING

Het beeld afstellen

In dit menu kan de beeldkwaliteit (**CONTRAST**, **KLEUR**, **HELDERHEID**, **SCHERPTE**) ingesteld worden.

- 1 Druk op **MENU** op het MAIN menu op het scherm te roepen, druk op **KANAAL OMHOOG** (\wedge) of **OMLAAG** (\vee) om het PICTURE menu (1, 2, 3), op te roepen en druk op **MENU**.

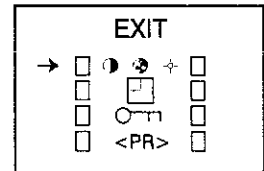

- 2 Druk op **KANAAL OMHOOG** (\wedge) of **OMLAAG** (\vee) om de items op te roepen die U wilt instellen.

Geselecteerd item	
1 CONTRAST	3 SCHERPTE
2 KLEUR	N NORMAAL
3 HELDERHEID	

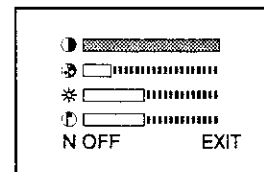

- 3 Stel de beeldkwaliteit naar Uw smaak in met de **VOLUME OMHOOG** (\wedge) of **OMLAAG** (\vee) toetsen.

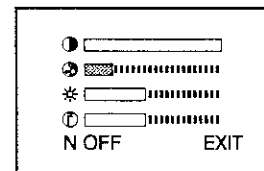

- 4 Herhaal stap 3 en 4 hiervoor om andere items in te stellen.

- 5 U kunt dit scherm verlaten door "EXIT" te kiezen met de **KANAAL OMHOOG** (\wedge) of **OMLAAG** (\vee) toetsen en dan op **MENU** te drukken..

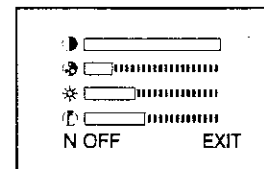
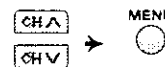

N.B.: Met "N" kunnen de beeldparameters weer ingesteld worden zoals ze door de fabriek zijn ingesteld. Druk op **MENU** om de fabrieksinstelling te herstellen, "N ON" modus.

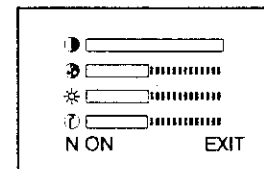
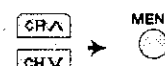

TIMER INSTELLEN

Timer AAN

Zet automatisch de TV aan nadat een bepaalde tijdsperiode verstreken is.

- 1 Druk op **MENU** op het MAIN menu op het scherm te roepen.

- 2 Druk op **KANAAL OMHOOG** (\wedge) of **OMLAAG** (\vee) om het TIMER menu \square te selecteren en druk dan op **MENU**.

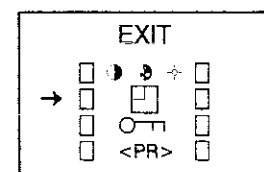
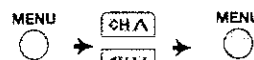

- 3 Druk op **KANAAL OMHOOG** (\wedge) of **OMLAAG** (\vee) om de « \square ON» modus te kiezen.

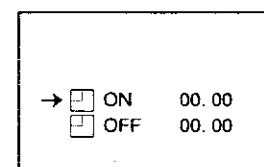

- 4 Druk op **VOLUME OMHOOG** (\wedge) of **OMLAAG** (\vee) om de tijd in te stellen. (van 10 min. tot 12 uur en 50 min, met intervallen van 10 minuten).

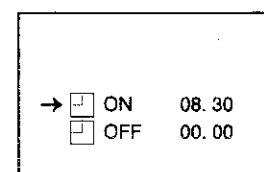

- 5 Druk op **STANDBY/ON** (⏻) om de TV in de stand-by modus te zetten. De aan-/uitschakelaar knippert.
Als de ingestelde tijdsduur (in dit geval 8 uur en 30 minuten) voorbij is, gaat de TV aan en verschijnt er een beeld op het scherm.

N.B.:

- Om aan te geven wanneer de ON TIMER is ingeschakeld zal de rode stand-by indicatie knipperen.
- Als voorzorgmaatregel voor het geval er niemand thuis is wanneer de televisie automatisch inschakeld, zal de TV zichzelf automatisch binnen 120 minuten uitschakelen: wanneer de TV aan moet blijven dient u een willekeurige functietoets op de afstandsbediening in te drukken.
- In geval van stroomuitval, verbroken stekkerverbinding of wanneer de TV met de hoofdschakelaar werd uitgeschakeld, worden alle gegevens op de TIMER AAN geannuleerd.

Timer OFF

Zet automatisch de TV uit nadat een bepaalde tijdsperiode verstreken is.

Herhaal stap 1 tot 2 hiervoor van pagina 32 (Timer AAN)

- 3 Druk op **KANAAL OMHOOG** (▲) of **OMLAAG** (▼) om de «OFF» modus te kiezen

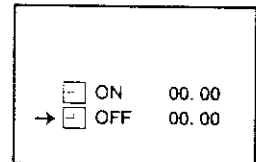

- 4 Druk op **VOLUME OMHOOG** (▲) of **OMLAAG** (▼) om de tijd in te stellen.
(van 10 min. tot 12 uur en 50 min, met intervallen van 10 minuten).
De timer begint af te tellen.

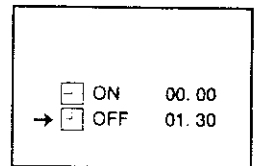

- 5 Druk op **MENU** als U klaar bent met het instellen van de tijd.



N.B.: In geval van stroomuitval, verbroken stekkerverbinding of wanneer de TV met de hoofdschakelaar werd uitgeschakeld, worden alle gegevens op de TIMER OFF geannuleerd.

CHILD LOCK (KINDERSLOT)

- 1 Druk op **MENU** op het MAIN menu op het scherm te roepen.

Druk op **KANAAL OMHOOG** (▲) of **OMLAAG** (▼) om het CHILD LOCK menu (⏻) te selecteren en druk dan op **MENU**.

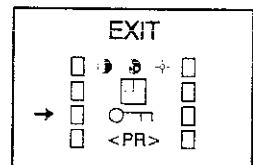

- 2 Druk op **VOLUME OMHOOG** (▲) of **OMLAAG** (▼) om het kanaal te kiezen dat op slot moet.
(U kunt het kanaal ook kiezen door de 0-9 cijfertoeetsen te gebruiken).

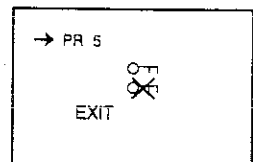

- 3 Druk op **KANAAL OMHOOG** (\wedge) of **OMLAAG** (\vee) om de CHILD LOCK ON modus te kiezen (OTI), en druk op **MENU**. («OTI» verschijnt rechts boven)

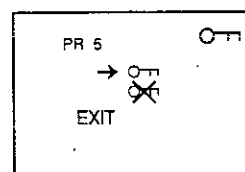
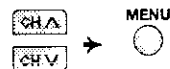

- 4 Herhaal stap 2 - 3 als U andere kanalen op slot wilt doen.

- 5 Druk op **KANAAL OMHOOG** (\wedge) of **OMLAAG** (\vee) om "EXIT" te kiezen en druk op **MENU**.

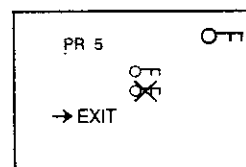
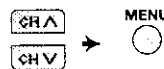

N.B.: U kunt ook de SCART verbindingen beschermen.

N.B.:

- Als U een kanaal kiest dat geblokkeerd is, wordt het TV-beeld blauw en verschijnt (OTI) op het scherm.
- Omdat met de afstandsbediening het TV-kanaal weer gedeblokkeerd wordt, moet u de afstandsbediening in het oog houden.
- Druk op de (OTI) toets om het kanaal te deblokken.

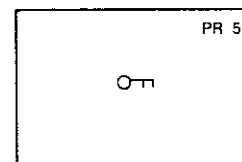

■ Opheffen van Child Lock

1 Druk op **KANAAL OMHOOG** (\wedge) of **OMLAAG** (\vee) om een kanaal te kiezen (niet het geblokkeerde).

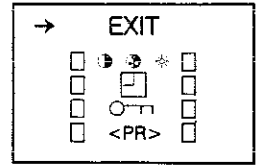
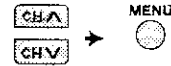

2 Druk op **MENU** op het MAIN menu op het scherm te roepen.

3 Druk op **KANAAL OMHOOG** (\wedge) of **OMLAAG** (\vee) om de CHILD LOCK modus (OT) te kiezen en druk op **MENU**.

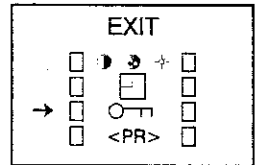
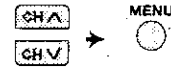

4 Druk op **VOLUME OMHOOG** (\wedge) of **OMLAAG** (\vee) om het kanaal te kiezen dat U wilt opheffen.

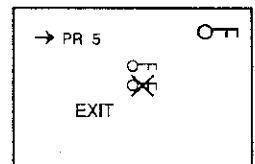

5 Druk op **KANAAL OMHOOG** (\wedge) of **OMLAAG** (\vee) om de "CHILD LOCK OFF" modus (OX) te kiezen en druk op **MENU**.

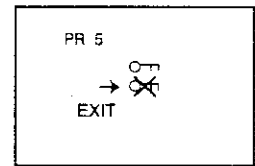
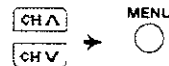



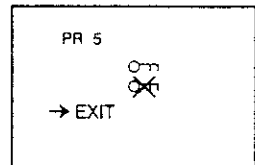
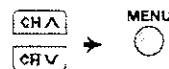

«OT» verdwijnt rechts boven.

6 Druk op **KANAAL OMHOOG** (\wedge) of **OMLAAG** (\vee) om "EXIT" te kiezen en druk op **MENU**.



A Basisbediening

- 1 Kies een TV-kanaal waarop de Teletext wordt uitgezonden die u wilt bekijken.
 - 2 Druk op de **TEXT/MIX/PICTURE** toets , om de **TELETEKST**-modus te kiezen.
 - 3 Geef drie cijfers in met de 0~9 cijfertoetsen om een paginanummer te kiezen. (De **KANAAL**-toetsen  kunnen ook gebruikt worden).
- Druk op de **TEXT/MIX/PICTURE** toets  om een teletekstpagina over het actuele TV-programmascherm heen te leggen (MIXED Mode).
- Druk op de **TEXT/MIX/PICTURE** toets  om de teletekst-modus te verlaten.

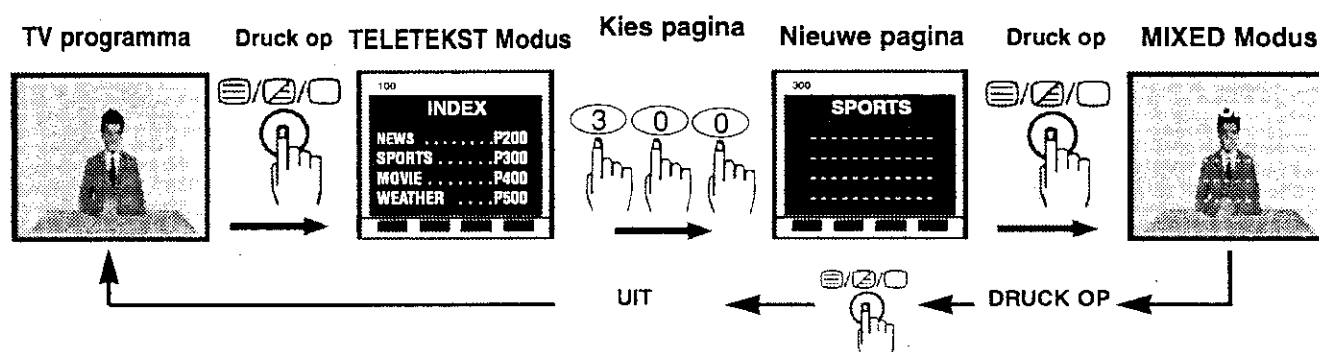

Andere mogelijkheden

B HALVEPAGINA-toets

Druk op de toets, het bovenste/onderste deel van de teletekstpagina wordt vergroot.

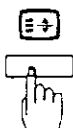

C VASTHOUD (HOLD) toets

Druk hierop om de actuele pagina vast te houden of te annuleren.



D VERBORGEN INFORMATIE (REVEAL) toets N

Druk hierop om verborgen informatie zoals het antwoord op een quiz te zien.

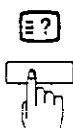

E INDEX toets

Druk hierop om terug te keren naar de indexpagina.



F RESET toets

Druk hierop om terug te keren naar de TV-modus.

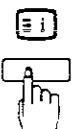

G OPSLA (STORE) toets

Druk hierop om de paginanummers in de LIST-modus [1] op te slaan..



H LIST toets

Druk op de LIST toets om het systeem te veranderen: FLOF ↔ LIST [1].

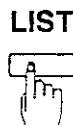

I KLEUREN toets

Om een pagina die in de gekleurde haakjes vertoond is weer op te roepen drukt u op de corresponderende gekleurde toets.



[1] Voor meer informatie over - Hoe het paginageheugen te bedienen - (pagina 37).

Ⓜ KLOK toets



In de TV-modus: als de TEKST-gegevens zijn ontvangen, verschijnt door op deze toets te drukken de actuele tijd op het scherm.

In de TELETEKST-modus: als een geselecteerde teletekstpagina verborgen sub-pagina's heeft of tijdsafhankelijke pagina's, dan kunnen deze pagina's als volgt bekeken worden:

1 Druk op de **KLOK** toets . Op het scherm verschijnt « SUBPAGE : - - - - »

2 Breng de 4 cijfers in die corresponderen met de gewenste sub-pagina. Bijv.. 0021 voor sub-paginanummer 21.

3 Wacht tot de pagina verschijnt.

N.B.: U kunt deze toets samen met de **ANNULEER** toets gebruiken. Dat betekent dat u het hoofd TV-scherf blijft zien tot de sub-pagina is gevonden. Het on-screen icoon aan de linker bovenkant van het scherm verandert als de sub-pagina gevonden is.

Druk op de **TEXT/MIX/PICTURE** toets / / , om de sub-pagina te bekijken.

Ⓚ ANNULEER (CANCEL) toets



Met deze toets wordt teletekstinformatie geannuleerd en verschijnt het TV-beeld weer indicatie wordt op het scherm afgebeeld.

In deze stand kan het TV-programma niet veranderd worden, omdat u in de Teletekst/Geannuleerde modus bent. Als er een verandering plaatsvindt in de teletekstinformatie, wordt de boventijd van de geannuleerde pagina of een andere indicatie van speciale pagina's op het scherm afgebeeld.

Druk op **TEXT/MIX/PICTURE** toets / / om dit te annuleren en de gehele teletekst wordt weer afgebeeld.





N.B.: Deze toets kan samen met de **KLOK** toets gebruikt worden als u op sub-pagina's wacht.

Ⓛ Hoe de pagina geheugen-LIST modus te bedienen

Uw TV heeft 32 geheugenplaatsen voor teletekstpaginnummer om snel teletekstinformatie op te roepen.



Op programmaposities 0 tot en met 6 kunnen vier teletekstpaginnummers opgeslagen worden op elke positie, dus in totaal 28 pagina's.

Op programmaposities 7 tot en met 99 kan slechts één programma met 4 paginanummers opgeslagen worden. Als u probeert meer dan 4 paginanummers op te slaan op een programmapositie tussen 7 en 99, worden de voorheen opgeslagen paginanummers gewist.

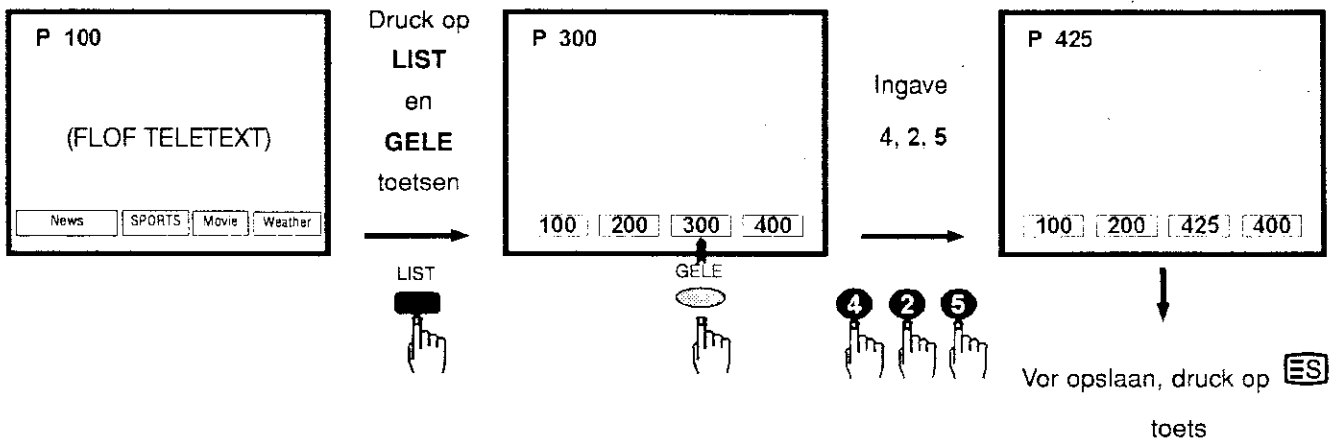
- 1 Kies het programmakanaalnummer waarin u teletekstpaginanummers wilt opslaan.
- 2 Druk op de **TEXT/MIX/PICTURE** toets , om de teletekst-modus te kiezen.
- 3 Druk op de **LIST** toets , om te wisselen van FLOF-systeem naar LIST-modus.
- 4 Druk op een gekleurde toets  die correspondeert met de gekleurde haakjes op het scherm voor paginanummeropslag.
- 5 Geef het teletekstpaginanummer in met de 0 ~ 9 cijfertoetsen (breng drie cijfers in).
- 6 Herhaal stap 4 en 5 tot de nummers voor de gewenste pagina's zijn ingegeven.
- 7 Druk op de **OPSLA (STORE)** toets , om de paginanummers van uw keuze in het geheugen op te slaan. De «STORE» verschijnt op het scherm. .
- 8 Druk twee keer op de **TEXT/MIX/PICTURE** toets  om de teletekst-modus te verlaten.



Paginaselectie - LIST-modus

1. Kies het juiste programmakanaal.
2. Druk op de **TEXT/MIX/PICTURE** toets , om de teletekst-modus op te roepen.
3. Druk op de **LIST** toets , om te wisselen van FLOF-systeem naar LIST-modus.
4. Druk op de corresponderend gekleurde toets om een paginanummer op te roepen dat in gekleurde haakjes is vertoond

VEILIGHEIDSMATREGELEN

Dit toestel voldoet aan de vereisten van Richtlijnen 89/336/EEG en 73/23/EEG zoals gewijzigd door 93/68/EEG

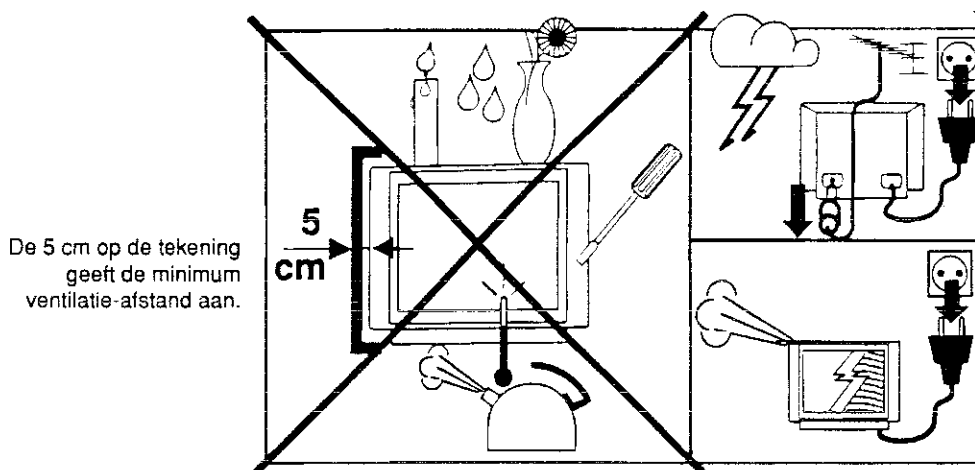

OPLOSSEN VAN PROBLEMEN

Als het volgende gebeurt, wil dat niet altijd zeggen dat er problemen zijn. Voer daarom altijd de testen uit zoals hieronder beschreven voor u de technische dienst laat komen.

Als het probleem niet met behulp van deze aanwijzingen verholpen kan worden, trekt u de stekker uit het stopcontact en roept u de technische dienst erbij.

Problemen	Snelle Service Controlelijst												
	Mogelijke oorzaken/Opl	Probeer een nieuw kanaal om moeilijkheden met een bepaald statio te controlen.	Stekker TV zit niet in stopcontact.	Powerknop TV niet op AAN.	Antenne zit niet in aansluiting op achterkant TV.	Kijk of kabels niet gebroken zijn, als buitenantenne gebruikt wort.	Controleer op plaatselijke interferentie.	Uitzetten via de OFF-knop, dan na een minuut weer aanzetten.	Kleuren bijstellen.	Controleer de batterijen in de afstandsbediening.	Probeer fijnafstellen als correctie.	Kijk of de helderheids- en contrast-instellingen in de beeldinstelmodus helemaal op min staan.	Zet het geluid harder.
Afstandsbediening werkt niet		●	●				●		●				
Baiken op het scherm						●	●						
Vervormd beeld	●					●					●		
Beeld rolt verticaal	●					●	●						
Geen kleur	●			●	●	●		●		●			
Slechte ontvangst op bepaalde kanalen	●			●	●	●							
Zwak beeld	●			●	●			●		●			
Lijnen of strepen over het beeld	●				●	●							
Spookbeeld	●			●	●	●							
Beeld onscherp	●				●					●			
Geluid OK, beeld slecht	●			●	●	●		●		●	●		
Beeld OK, geluid slecht	●					●							●
Geen beeld of geluid	●	●	●	●	●		●				●	●	

Dit toestel is voorzien van een microprocessor. Externe elektrische ruis of interferentie kan de kwaliteit daarvan negatief beïnvloeden. Als dat gebeurt, de stekker uit het stopcontact halen en deze er naar een paar minuten weer instoppen.

SHARP ELECTRONICS (EUROPE) GmbH

Sonninstraße 3, 20097 Hamburg, Germany

SHARP ELECTRONICA ESPAÑA, S.A.

**Polígono Industrial Can Sant Joan
Sant Cugat del Vallés (Barcelona), España**



3 7 GT 2 5 S NL



GEDRUCKT IN SPANIEN
IMPRIMÉ EN ESPAGNE
GEDRUKT IN SPANJE
TINS-7053BMN0
11/00