

SHARP®



28LW-92E

FARBFERNSEHGERÄT
BEDIENUNGSANLEITUNG

KLEURENTELEVISIE
BEDIENINGSHANDLEIDING

MANUEL D'INSTRUCTIONS
TÉLÉVISEUR COULEUR

Bitte lesen Sie diese Bedienungsanleitung vor der Inbetriebnahme Ihres Farbfernsehgeräts aufmerksam durch.

Lees deze bedieningshandleiding aandachtig door voordat u u deze kleurentelevisie in gebruik neemt.

Veuillez lire attentivement le manuel d'instructions avant d'utiliser le téléviseur couleur.

Sommaire

| | | | |
|--|-----------|---|-----------|
| Mesures de précaution | 53 | Télétexte | 67 |
| Accessoires fournis | 55 | Fonctionnement du télétexte | 67 |
| Touches de la télécommande | 56 | Sélection d'une page de télétexte | 67 |
| Touches du panneau de commande | 57 | Sélection de la page d'index | 67 |
| Branchement de l'antenne | 57 | Sélection du télétexte avec un programme télévisé | 67 |
| Préparation | 58 | Recherche d'une page pendant le visionnage | 67 |
| Fonctions | 58 | Sélection du texte de hauteur double | 67 |
| Avant la mise en marche du téléviseur | 58 | Affichage d'informations masquées | 67 |
| Branchements électriques | 58 | Arrêt du changement de page automatique | 68 |
| Branchement de l'antenne | 58 | Sélection d'une page codée | 68 |
| Branchement des périphériques externes | 58 | Fastext | 68 |
| Insertion des piles de la télécommande | 58 | Fermeture du télétexte | 68 |
| Mise en marche/arrêt du téléviseur | 58 | Branchement des périphériques externes | 68 |
| Mise en marche du téléviseur | 58 | Via un euroconnecteur | 68 |
| Arrêt du téléviseur | 58 | Mode RVB | 68 |
| Configuration initiale | 58 | Mode EXT-2S | 68 |
| Fonctionnement avec les touches de réglage | 59 | Via les prises RCA | 68 |
| Fonctionnement avec la télécommande | 59 | Via la prise ANT (antenne) | 68 |
| Système de menus | 60 | Magnétoscope | 68 |
| Menu Son | 60 | Lecture NTSC | 68 |
| Menu Image | 61 | Possibilité de copie | 68 |
| Menu Particularites | 63 | Branchement du casque | 68 |
| Menu Installation | 64 | Branchement des périphériques externes | 69 |
| Menu Program | 65 | Branchements types | 70 |
| Lancement de l'A.P.S. (mémorisation automatique) | 66 | Branchements types (suite) | 71 |
| Autres fonctions | 67 | Branchements types (suite) | 72 |
| Muet | 67 | Branchements types (suite) | 73 |
| Stéréo/bilingue | 67 | Branchements types (suite) | 74 |
| Informations à l'écran | 67 | Péritel 21 broches et audio/vidéo 21 broches ... | 75 |
| Affichage de l'heure | 67 | Dépannage | 76 |
| Retour (⤴) | 67 | Caractéristiques techniques | 77 |

Mesures de précaution

Cet appareil est conforme aux prescriptions des directives 89/336/CEE, 92/31/CEE et 73/23/CEE amendées par la directive 93/68/CEE.

Ce récepteur ne doit fonctionner qu'avec une prise **220-240V CA, 50 Hz**. Assurez-vous de choisir le voltage qui convient.

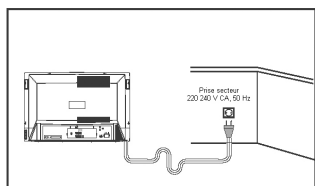

Afin de prévenir les incendies ou les décharges électriques, n'utilisez pas le téléviseur dans des lieux excessivement humides.



Positionnez-le à l'abri des rayons directs du soleil et à l'écart de la chaleur car les températures élevées peuvent endommager le boîtier, le tube cathodique ou d'autres composants électroniques.

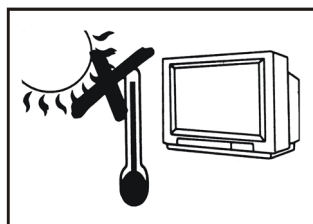

Ne bouchez pas les fentes de ventilation avec des objets tels que des journaux, une nappe, des rideaux, etc.

Ne recouvrez pas les orifices de ventilation à l'arrière du téléviseur, sous peine de provoquer un incendie ou d'autres problèmes graves. Conservez un espace ouvert approprié derrière le téléviseur pour assurer une ventilation correcte.

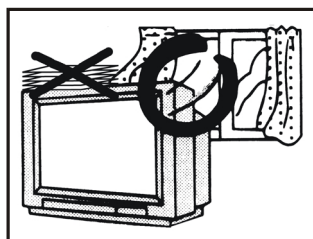

A cet effet, laissez un espace de 10 cm au moins autour de l'appareil.

Ne l'installez pas dans un espace confiné, par ex. une bibliothèque ou une armoire encastrée.

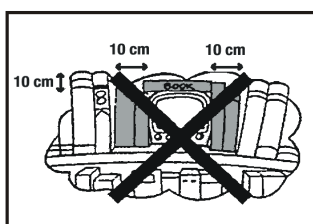

Déplacez le téléviseur posé sur le chariot avec précautions. Des arrêts brusques, un maniement excessif ou des surfaces inégales peuvent provoquer le renversement du téléviseur et du chariot.



Pour éviter les risques de décharges électriques, n'endommagez pas le cordon d'alimentation CA en le pliant ou en plaçant des objets lourds sur celui-ci et ne le placez pas sous le téléviseur. Si le cordon d'alimentation CA est endommagé, débranchez-le immédiatement de la prise murale et contactez le service technique de votre revendeur.

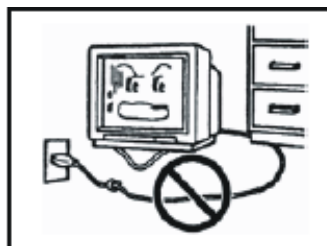

Ne placez pas ce téléviseur sur un chariot, un support ou une table instable. Le téléviseur pourrait chuter en provoquant des blessures graves à un enfant ou un adulte et être sérieusement endommagé.

Ne l'utilisez qu'avec un chariot ou un support recommandé par le fabricant ou vendu avec le téléviseur.

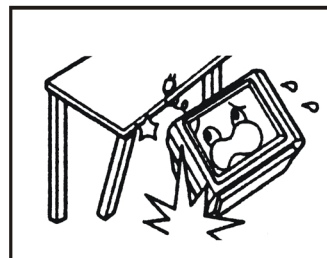

Ne retirez jamais l'arrière du boîtier car celui-ci héberge du courant à haute tension.

Veuillez contacter le service technique.

Si des pièces de rechange sont nécessaires, assurez-vous que le réparateur utilise des pièces spécifiées par le fabricant ou ayant les mêmes spécifications que les pièces d'origine. Tout remplacement non autorisé pourrait provoquer un incendie, des décharges électriques ou d'autres problèmes.

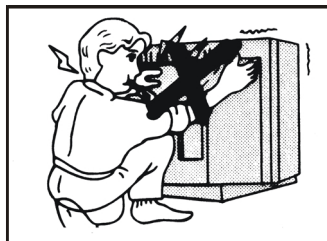

Débranchez le cordon d'alimentation de la prise murale immédiatement si le téléviseur produit des bruits inhabituels ou dégage de la fumée ou des odeurs inaccoutumées puis contactez le service technique de votre revendeur.

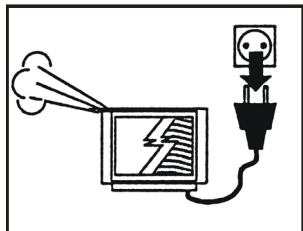

Débranchez toujours votre téléviseur du secteur et les câbles de l'antenne pendant les orages.

Même si votre téléviseur est arrêté, il pourrait être endommagé par la foudre qui frapperait les câbles du secteur ou de l'antenne.

Ne laissez pas votre téléviseur en veille ou en marche lorsque vous quittez votre domicile.

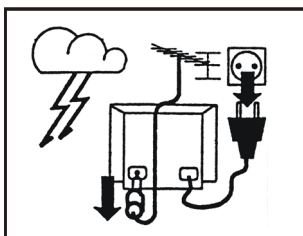

Pour prévenir les risques de décharges électriques et d'incendie, assurez-vous que le téléviseur n'est pas exposé aux éclaboussures ou aux projections accidentelles d'eau, n'insérez aucun objet et ne versez aucun liquide dans le téléviseur.

Pour prévenir les risques d'incendie, ne placez jamais une bougie ou une flamme nue à proximité du téléviseur.

Si un objet ou un liquide pénètre dans le téléviseur, débranchez la prise secteur et contactez le service technique.

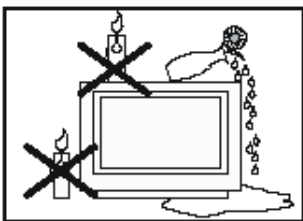

Tout montage sur une étagère ou sur un mur doit être effectué conformément aux instructions du fabricant et doit utiliser un kit de montage approuvé par le fabricant.

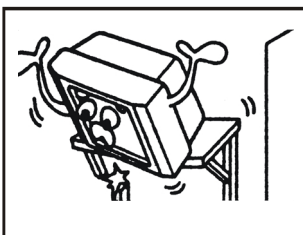

Placez le téléviseur sur un support, une table ou un chariot stable dont la taille est supérieure à celle du téléviseur.

Si le téléviseur est placé sur un support, une table ou un chariot instable ou de taille inférieure, le boîtier peut être endommagé. Ne placez rien ni n'insérez rien entre le téléviseur et le support, la table ou le chariot.

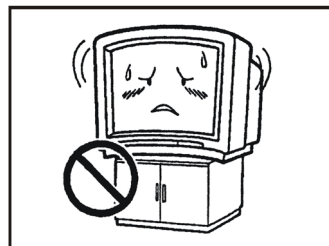

Le tube cathodique de votre téléviseur présente un revêtement spécial. Ne frappez pas ou ne frottez pas sa surface avec des instruments aiguisés ou durs car vous risqueriez d'endommager le revêtement.

Pour éviter tout dégât sur la surface de l'écran, n'effacez les empreintes de doigts qu'avec un chiffon doux imprégné de nettoyant pour vitres.

N'utilisez pas de nettoyants abrasifs.

N'utilisez pas non plus de diluant, de benzène ou tout autre produit chimique puissant.

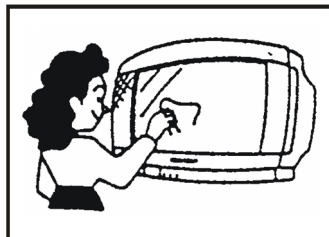

Attention!

Toute intervention contraire aux prescriptions, en particulier, toute modification de la haute tension ou le remplacement du tube cathodique peut entraîner une augmentation de la concentration de rayons X. Tout téléviseur modifié de la sorte n'est plus conforme à sa licence et ne doit pas être utilisé.

Instructions quant à l'évacuation des déchets:

Les emballages sont recyclables et devraient donc être recyclés. Les matériaux d'emballage, tels que les sachets, doivent être tenus à l'écart des enfants. Les piles, même exemptes de métaux lourds, ne doivent pas être jetées avec les déchets ménagers. Evacuez les piles usagées dans le respect de l'environnement. Renseignez-vous sur les dispositions légales qui s'appliquent dans votre région.

ATTENTION: Pour des raisons d'écologie et de sécurité, il est recommandé de ne pas laisser ce téléviseur en veille lorsqu'il est inutilisé. Eteignez-le en utilisant l'interrupteur principal. En cas d'absence de votre domicile, il est également sage de débrancher le téléviseur en retirant la prise secteur.

Accessoires fournis

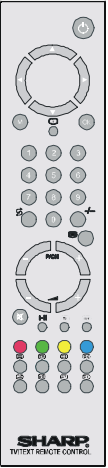
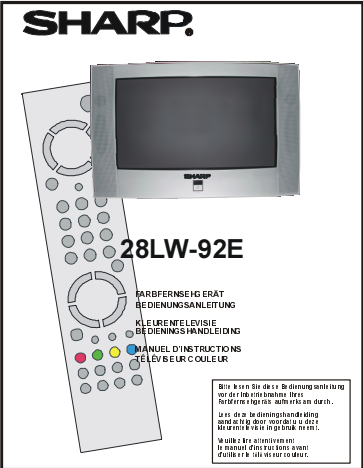
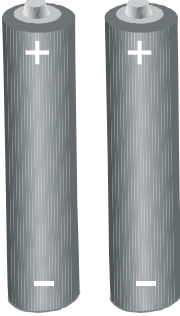
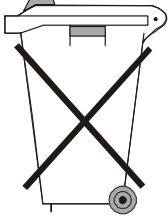
| | | | |
|--|---|---|---|
|  <p>Télécommande</p> |  <p>Manuel d'instructions</p> |  <p>Piles sèches type R03AAA</p> | <p>Respectez l'environnement en jetant les piles usagées dans un conteneur spécial à cet effet.</p>  |
|--|---|---|---|

Touches de la télécommande

- ① = Veille
- ② = Curseur vers le haut
- ③ = Curseur vers la droite
- ④ OK = OK
- ⑤ = Info (menu Program.)
- ⑥ **0 - 9** = Programmes directs
- ⑦ **-/-** = Nombre à deux chiffres
- ⑧ = Touche Ecran large
- ⑨ **P/CH+** = Programme +
- ⑩ = Volume +
- ⑪ = TV / Quitter le menu
- ⑫ = Touche EXT
(EXT-1, RVB, EXT-2, EXT-2S, F-AV)
- ⑬ **Jaune** = Menu Fonctions
- ⑭ **Bleu** = Menu Configuration
- ⑮ = Bloqué
- ⑯ = Mise à jour
- ⑰ = Page d'index
- ⑱ = Affichage
- ⑲ = Etendre
- ⑳ = Mélange
- ㉑ = Télétexte
- ㉒ = Heure
- ㉓ **Rouge** = Menu Son
- ㉔ **Vert** = Menu Image
- ㉕ = Muet
- ㉖ **I-II** = Mono/Stéréo - Dual I-II
- ㉗ = - Volume
- ㉘ **- P/CH** = -Programme
- ㉙ = Touche Retour
- ㉚ **M** = Menu
- ㉛ = Curseur vers le bas
- ㉜ = Curseur vers la gauche

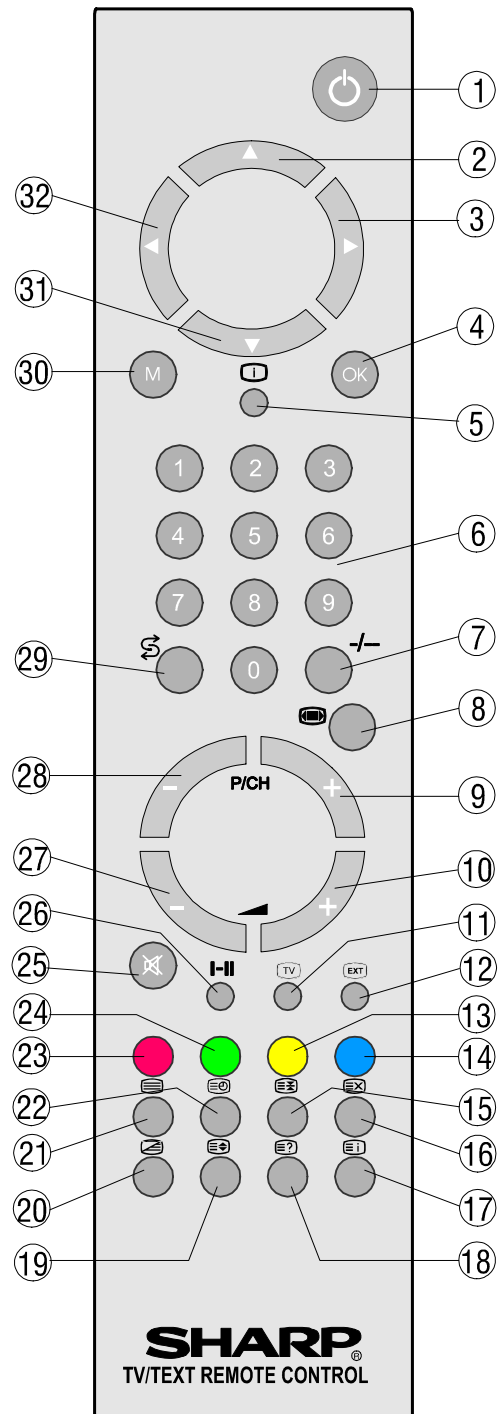

ATTENTION RISQUE DE DECHARGES ELECTRIQUES



Le symbole de l'éclair avec une flèche entouré d'un triangle a pour rôle d'alerter l'utilisateur sur la présence d'une "tension dangereuse" sans isolation à l'intérieur de l'appareil, dont l'ampleur peut être suffisante pour constituer un risque de décharge électrique.

Le point d'exclamation entouré d'un triangle a pour rôle d'alerter l'utilisateur sur la présence d'instructions de maintenance et de fonctionnement importantes dans la documentation jointe à l'appareil.

Touches du panneau de commande

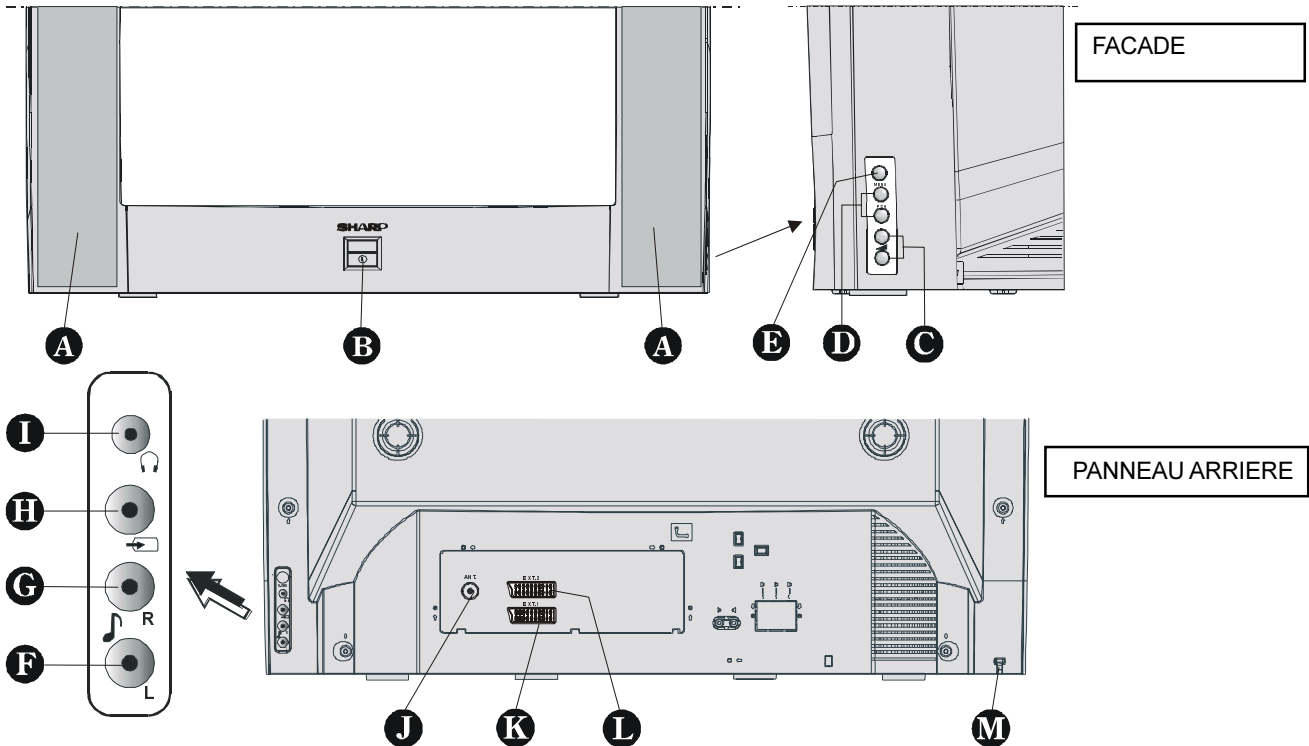

- A** Haut-parleurs (gauche + droit)
- B** $\text{\textcircled{1}}$ = Marche/Arrêt
- C** - \blacktriangle + = Volume -/+
- D** - P/CH + = Programme -/+
- E** MENU = Menu
- F** AUDIO L (♫) = Audio gauche
- G** AUDIO R (♫) = Audio droite

- H** VIDEO (▶) = Magnétoscope
- I** $\text{\textcircled{H}}$ = Casque 3,6 mm \varnothing
- J** ANT = Antenne (75 Ω)
- K** EXT.1 = Prise péritel 1 (avec RVB)
- L** EXT.2 = Prise péritel 2 (avec SVHS)
- M** Cordon d'alimentation

Branchement de l'antenne

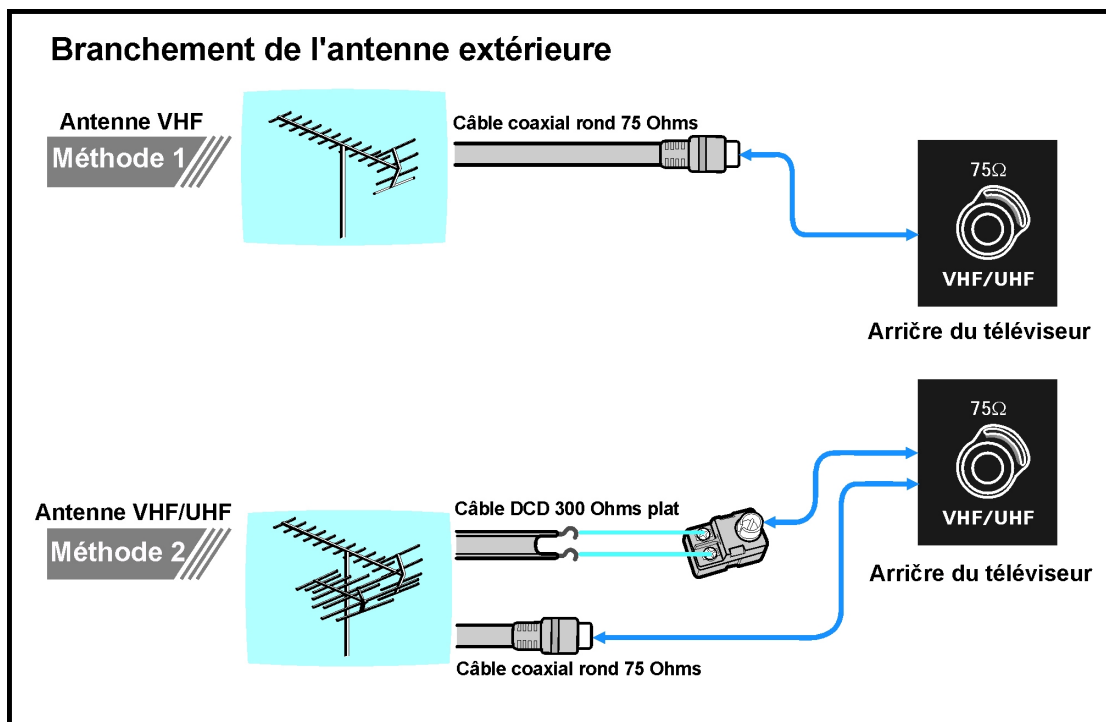

Préparation

Placez le téléviseur sur une surface solide.

Pour la ventilation, ménagez un espace libre d'au moins 10 cm autour du téléviseur. Ne placez aucun objet sur le téléviseur pour prévenir toute situation dangereuse ou tout accident.

“N'utilisez cet appareil que sous des climats tropicaux et tempérés.”

Fonctions

- Téléviseur couleur avec télécommande
- 100 UHF / VHF / présélection de canaux câblés
- Compatibilité canaux câblés
- Fonctions guidées par menus
- 2 prises pour euroconnecteurs
- Prises AV avant
- Stéréo German+Nicam
- Télétexte fonctions complètes (Fastext)
- Prise casque
- Accès aux canaux directs
- Réglage A.P.S. (système de programmation automatique)
- Fonction de personnalisation du nom de programme
- Réglage par recherche automatique
- Minuterie de mise en veille
- Verrouillage parental
- Muet, fond bleu pendant l'absence de signal vidéo
- Muet pendant l'absence de signal vidéo
- Arrêt automatique après 5 minutes d'absence de signal
- WSS (décodage signal écran large)
- Lecture NTSC

Avant la mise en marche du téléviseur

Branchements électriques

Important: Le téléviseur est conçu pour fonctionner avec du **220-240V CA, 50 Hz**.

- Après le déballage, attendez que le téléviseur soit à température ambiante pour le brancher sur le secteur.

Branchement de l'antenne

- Branchez l'antenne sur la prise d'antenne située à l'arrière du téléviseur.

Branchement des périphériques externes

Reportez-vous à “**Branchement des périphériques externes**” en page 69.

- Consultez également les manuels d'instructions fournis avec les périphériques.

Insertion des piles de la télécommande

Avant la première utilisation du téléviseur, installez les piles sèches fournies dans la télécommande.

1. Pour retirer le couvercle des piles, tirez-le par la fente à l'aide de votre ongle comme l'indique la flèche.

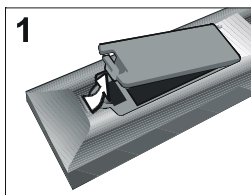

2. Insérez deux piles 1,5 V (format **R03 AAA**). Assurez-vous que les pôles +/- des piles correspondent aux repères +/- du compartiment.

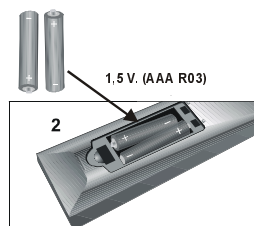

3. Remettez le couvercle des piles en place.

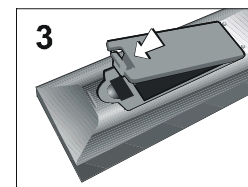

Remarque:

- Retirez les piles si elles sont faibles ou si l'appareil reste inutilisé pendant une longue période.
- Ne mélangez pas des piles anciennes et des piles neuves.
- Toute installation non conforme des piles pourrait endommager la télécommande.

Mise en marche/arrêt du téléviseur

Vous pouvez faire fonctionner le téléviseur soit en utilisant la télécommande, soit en utilisant directement les touches de réglage.

Mise en marche du téléviseur

La mise en marche se fait en deux étapes :

- 1- Appuyez sur la touche **POWER** située à l'avant du téléviseur. Le téléviseur se place alors en mode Veille et le **VOYANT ROUGE** situé au bas du téléviseur s'allume.
- 2- Pour allumer le téléviseur à partir du mode Veille, vous pouvez:

Appuyer sur une touche numérique de la télécommande de sorte à sélectionner le numéro d'un programme,

ou,

Appuyer sur la touche **POWER** et les touches “**P/CH+**” et “**-P/CH**” du téléviseur ou de la télécommande respectivement. Le téléviseur s'allume alors et le voyant **ROUGE** devient **VERT**.

Arrêt du téléviseur

- Appuyez sur la touche de mise en veille de la télécommande pour basculer le téléviseur en mode Veille, le **VOYANT VERT** devient alors **ROUGE**, ou
- Appuyez sur la touche **POWER** située à l'avant du téléviseur.

Configuration initiale

Le message “**VERIFIER ANTENNE PROGRAMMATION AUTOMATIQUE**” s'affiche lorsque vous allumez le téléviseur pour la première fois.

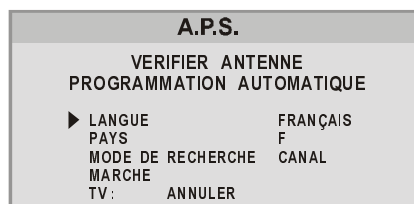

Remarque: Si vous branchez le magnétoscope à votre téléviseur par l'intermédiaire de la prise de l'antenne (prise ANT), vous devez d'abord placer le magnétoscope en mode Lecture avant de lancer l'A.P.S. pour régler les canaux du magnétoscope automatiquement.

1- Sélectionnez **LANGUE** avec la touche "△" ou la touche "▽" puis appuyez sur la touche "◀" ou la touche "▶" pour sélectionner la langue du menu.

2- Sélectionnez **PAYS** avec la touche "△" ou la touche "▽" puis appuyez sur la touche "◀" ou la touche "▶" pour sélectionner le pays approprié.

| | | | |
|----|-------------|-----|---------------|
| ? | : AUTRE | N | : NORVEGE |
| D | : ALLEMAGNE | SF | : FINLANDE |
| A | : AUTRICHE | UK | : ROYAUME-UNI |
| CH | : SUISSE | NL | : PAYS-BAS |
| I | : ITALIE | P | : PORTUGAL |
| F | : FRANCE | E | : ESPAGNE |
| B | : BELGIQUE | TR | : TURQUIE |
| DK | : DANEMARK | EIR | : IRLANDE |
| S | : SUEDE | | |

3- Appuyez sur la touche "△" ou la touche "▽" pour sélectionner Mode de réglage. Cette fonction vous permet de choisir le fonctionnement de l'A.P.S. Si vous sélectionnez le mode de réglage par canal, l'A.P.S. parcourt les numéros de canaux de votre région pour localiser les stations de télévision. Si vous sélectionnez le mode de réglage par fréquence, l'A.P.S. parcourt toutes les fréquences pour localiser les stations de télévision.

4- Sélectionnez **MARCHE** avec la touche "△" ou la touche "▽" puis appuyez sur la touche "▶" pour lancer l'A.P.S.

L'A.P.S. (système de programmation automatique) attribue automatiquement les numéros de programmes de votre téléviseur aux canaux reçus. Pendant le fonctionnement de l'A.P.S., le message "A.P.S. EN MARCHE ATTENDEZ SVP" s'affiche. Une fois l'A.P.S. finalisé, le menu "PROGRAM" s'affiche.

Pour annuler l'A.P.S., appuyez sur la touche "TV".

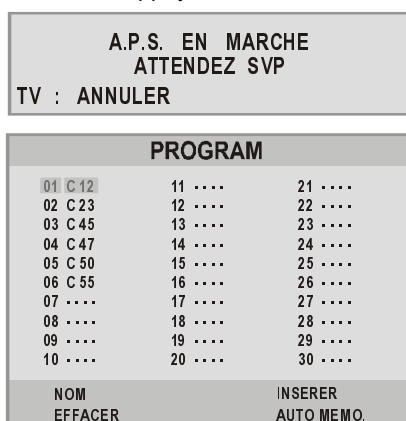

Vous pouvez effacer un canal, insérer un canal sous un numéro de programme ou relancer l'A.P.S. avec le menu "PROGRAM". Pour de plus amples détails, reportez-vous au "Menu PROGRAM" en page 65.

Fonctionnement avec les touches de réglage

Le réglage du volume et la sélection des programmes s'effectuent à l'aide des touches situées sur le côté droit du téléviseur.

Réglage du volume:

• Appuyez sur la touche "- ▲" pour diminuer le volume ou sur la touche "▲ +" pour augmenter le volume, ce qui a pour effet d'afficher à l'écran une échelle du volume sonore.

Sélection de programmes:

• Appuyez sur la touche "P/CH+" pour sélectionner le programme suivant ou sur la touche "-P/CH" pour sélectionner le programme précédent.

Entrée dans le menu principal:

• Appuyez sur la touche "MENU" pour entrer dans le menu principal. Dans le menu principal, sélectionnez un sous-menu à l'aide des touches "P/CH+" et "-P/CH" et entrez dans le sous-menu à l'aide des touches "▲ +" et "- ▲". Pour connaître la fonction des menus, reportez-vous à "Système de menus" en page 60.

Fonctionnement avec la télécommande

La télécommande de votre téléviseur est conçue pour contrôler toutes les fonctions du modèle que vous avez choisi. Les fonctions seront décrites selon le système de menus de votre téléviseur.

Les fonctions que vous pouvez utiliser en dehors du système de menus sont décrites ci-dessous.

Réglage du volume:

Appuyez sur la touche "+" pour augmenter le volume.

Appuyez sur la touche "-" pour baisser le volume.

Sélection de programmes (programme suivant ou précédent):

• Appuyez sur la touche "-P/CH" pour sélectionner le programme précédent.

• Appuyez sur la touche "P/CH+" pour sélectionner le programme suivant.

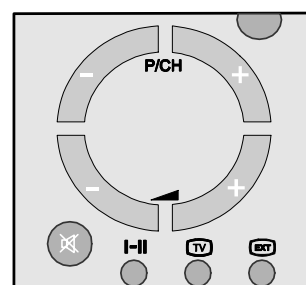

Sélection de programmes (accès direct):

Appuyez sur les touches numériques de la télécommande pour sélectionner les programmes de 0 à 9. Après un court laps de temps, le téléviseur affiche le programme sélectionné.

• Pour un numéro de programme à deux chiffres, appuyez sur la touche "-/--". Appuyez sur le premier chiffre puis sur le second pour former le numéro de la chaîne que vous souhaitez regarder.

Systeme de menus

Votre televeiseur comporte un systeme de menus. Affichez "Menu" (menu principal) et entrez dans l'un des cinq menus (SON, IMAGE, PARTICULARITES, INSTALLATION et PROGRAMMATION).

- 1- Appuyez sur la touche "M" pour afficher le "Menu" (menu principal). Les intitules des menus s'affichent dans le menu principal.
 - 2- Appuyez sur la touche "Δ" ou la touche "▽" pour selectionner un intitule de menu, puis appuyez sur la touche "◀" ou la touche "▶" pour entrer dans le menu.
- Pour quitter un menu, appuyez sur la touche "TV".
 - Pour revenir au menu precedent, appuyez sur la touche "M".



Menu Son

Pour changer les parametres de son:

- Appuyez sur la touche "M" pour entrer dans le menu principal. Dans ce menu, la premiere option selectionnee est SON. Entrez dans le menu Son en appuyant sur la touche "◀" ou la touche "▶".

Reglage du Volume:

En entrant dans le menu Son, le volume est la premiere option selectionnee.

- Appuyez sur la touche "▶" pour augmenter le volume.
- Appuyez sur la touche "◀" pour baisser le volume.

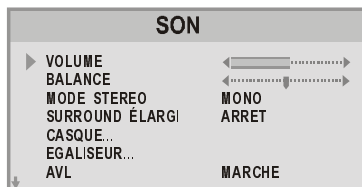

Reglage de la Balance:

- A l'aide des touches "Δ" et "▽", selectionnez Balance.
- Appuyez sur la touche "▶" pour basculer la balance a droite.
- Appuyez sur la touche "◀" pour basculer la balance a gauche.

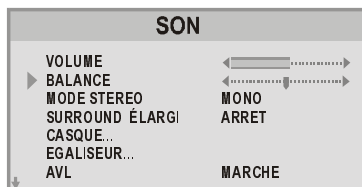

Selection du Mode Stereo

- A l'aide des touches "Δ" et "▽", selectionnez Mode stereo.
- Utilisez les touches "◀" et "▶" pour changer de mode audio.

Vous pouvez choisir entre les modes **Mono**, **Stereo** et **Dual (I-II)**, mais uniquement si le canal selectionne prend en charge le mode correspondant.

Vous pouvez egalement modifier le mode stereo directement en appuyant sur la touche "I-II" de votre telecommande.

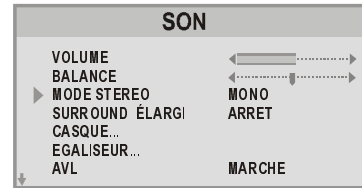

En cas de diffusion bilingue (Dual Sound), vous pouvez selectionner la version originale ou la version doublee a l'aide de cette meme touche.

Surround Elargi :

L'effet Surround elargi sera different selon que l'alimentation se fait en mono ou en stereo.

- Si la source est en mono, l'effet obtenu sera un effet "Pseudo stereo".
- Si la source est en stereo, l'effet obtenu sera un effet "Surround elargi", qui etendra l'image stereophonique.

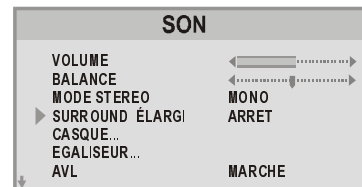

Pour changer les parametres de son du casque:

Lorsque vous branchez le casque, vous pouvez changer les reglages audio en entrant dans le menu Casque. Pour ce faire, selectionnez Casque a l'aide de la touche "Δ" ou de la touche "▽" puis entrez dans le menu Casque en appuyant sur l'une des touches "◀" ou "▶".

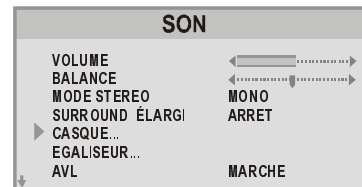

Reglage du volume du casque:

- En entrant dans le menu Son du casque, le volume est la premiere option selectionnee.
- Appuyez sur la touche "▶" pour augmenter le volume du casque.
- Appuyez sur la touche "◀" pour diminuer le volume du casque.

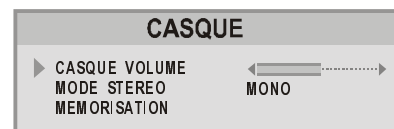

Reglage du mode audio du casque:

- A l'aide des touches "Δ" et "▽", selectionnez Mode audio.
- Utilisez les touches "◀" et "▶" pour changer le mode audio actuel. (par ex.: si le mode audio actuel est stereo, il passera en mono ou vice-versa).

En cas de diffusion bilingue, vous pouvez selectionner la version originale ou la version doublee a l'aide du menu Audio. Ainsi, lorsqu'un utilisateur ecoute la version originale au niveau des haut-parleurs, une autre personne peut ecouter la version doublee dans le casque.

Mémorisation des paramètres du casque

- A l'aide des touches "△" et "▽", sélectionnez Mémorisation. Appuyez sur la touche "◀" ou la touche "▶" pour mémoriser le volume et la balance actuels du casque. Les valeurs mémorisées seront valables pour tous les programmes.

Egaliseur

Pour entrer dans le sous-menu Egaliseur, sélectionnez-le à l'aide de la touche "△" ou de la touche "▽" puis entrez dans le menu en appuyant sur l'une des touches "◀" ou "▶".

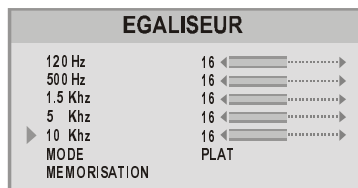
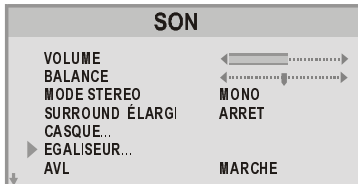

Sous l'élément **Mode**, vous trouverez quatre options prédéfinies et une option définie par l'utilisateur. Il s'agit des modes **Personnel**, **Musique**, **Langue**, **Jazz** et **Plat**. Les options prédéfinies ne peuvent être modifiées par l'utilisateur. Seule l'option **Personnel** peut être ajustée par l'utilisateur.

Les 5 éléments sous le **Mode** sont disponibles pour ajuster les paramètres du son dans 5 valeurs de fréquence: 120 Hz, 500 Hz, 1,5 kHz, 5 kHz et 10 kHz. Pour changer les valeurs des 5 options de fréquence, sélectionnez l'une des options à l'aide de la touche "△" ou de la touche "▽" puis appuyez sur "▶" pour augmenter la valeur ou sur "◀" pour diminuer la valeur.

Pour mémoriser les paramètres de l'égaliseur, appuyez sur la touche "◀" ou la touche "▶" sur l'option "**Memorisation**".

Réglage AVL

La fonction AVL (limiteur automatique du volume) normalise le son pour obtenir un niveau sonore d'émission fixe entre les programmes qui ont des niveaux sonores différents. Pour **MARCHE** et **ARRET** cette fonction, appuyez sur la touche "◀" ou la touche "▶".

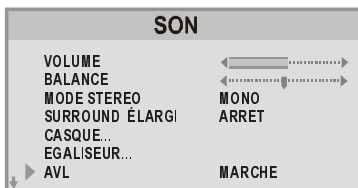

Memorisation des paramètres

- Pour mémoriser les paramètres du menu Son, appuyez sur la touche "◀" ou la touche "▶" sur l'option "**Memorisation**" ou appuyez sur la touche "OK".

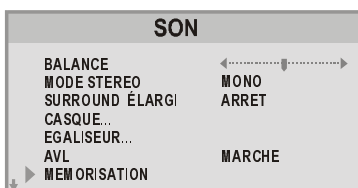

Memorisation automatique:

Le dernier volume sonore est automatiquement mémorisé.

Menu Image

Pour changer les paramètres d'image:

- Appuyez sur la touche "M" pour entrer dans le menu principal. Dans le menu principal, sélectionnez **IMAGE** à l'aide de la touche "△" ou de la touche "▽" puis entrez dans le menu Image en appuyant sur l'une des touches "◀" ou "▶".

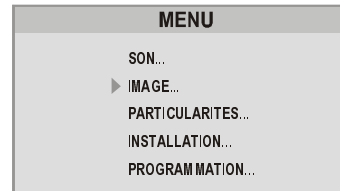

Remarque: Si le mode Image n'est pas en "**PERSONNEL**", les options de LUMINOSITE, de CONTRASTE et de COULEUR ne peuvent être atteintes à l'aide des touches "△" et "▽".

Réglages par défaut:

Dans le menu Image, appuyez sur la touche Retour (S) pour revenir aux réglages par défaut.

Réglage de la Luminosité:

Vous pouvez changer les réglages de Luminosité seulement si le mode Image est en personnel.

- A l'aide des touches "△" et "▽", sélectionnez Luminosité.
- Appuyez sur la touche "▶" pour augmenter la Luminosité.
- Appuyez sur la touche "◀" pour diminuer la Luminosité.

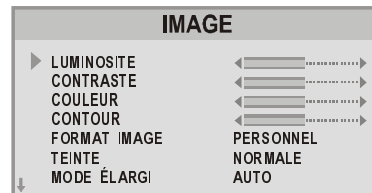

Réglage du Contraste:

Vous pouvez changer les réglages de Contraste seulement si le mode Image est en personnel.

- A l'aide des touches "△" et "▽", sélectionnez Contraste.
- Appuyez sur la touche "▶" pour augmenter le Contraste.
- Appuyez sur la touche "◀" pour diminuer le Contraste.

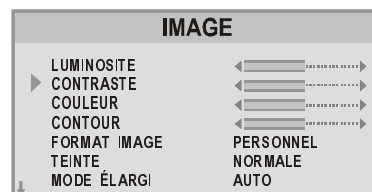

Réglage de la Couleur:

Vous pouvez changer les réglages de Couleur seulement si le mode Image est en personnel.

- A l'aide des touches "△" et "▽", sélectionnez Couleur.
- Appuyez sur la touche "▶" pour augmenter le niveau de Couleur.
- Appuyez sur la touche "◀" pour diminuer le niveau de Couleur.

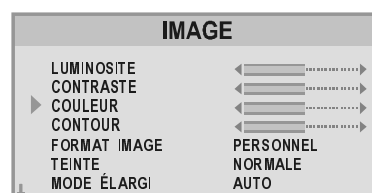

Réglage de la Contour:

- A l'aide des touches "△" et "▽", sélectionnez Contour.
- Appuyez sur la touche "▷" pour augmenter la Contour.
- Appuyez sur la touche "◁" pour diminuer la Contour.

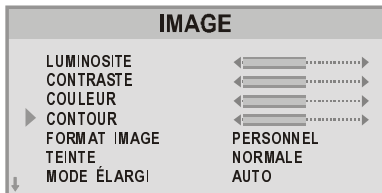

Réglage des Nuance NTSC (en mode AV uniquement):

- A l'aide des touches "△" et "▽", sélectionnez Nuance NTSC.
- Appuyez sur la touche "▷" pour augmenter le niveau de Nuance NTSC.
- Appuyez sur la touche "◁" pour diminuer le niveau de Nuance NTSC.

L'option Nuance NTSC n'est opérationnelle que si NTSC 3.58/4.43 est utilisé en mode AV. Elle n'est pas disponible lorsque d'autres systèmes de couleur sont utilisés.

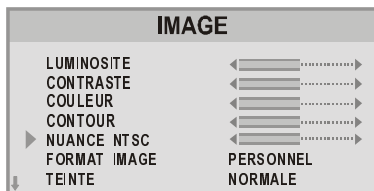

Format Image

Cet élément est utilisé pour modifier le Format Image. En appuyant sur la touche "◁" ou la touche "▷", vous pouvez choisir entre les options suivantes: **LUMINEUX**, **NORMAL**, **DOUX**, **PERSONNEL**.

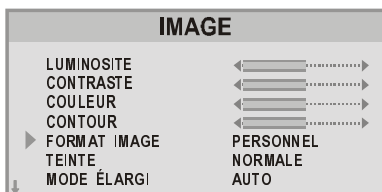

Teinte

- A l'aide des touches "△" et "▽", sélectionnez Teinte.
- Cet élément est utilisé pour modifier la température de couleur. En appuyant sur la touche "◁" ou la touche "▷", vous pouvez choisir entre les options suivantes: **FROIDE**, **CHAUDE**, **NORMALE**.

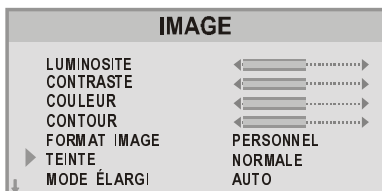

Mode Élargi :

- A l'aide des touches "△" et "▽", sélectionnez Mode Élargi.
- Cet élément vous permet de sélectionner la largeur de l'image. En appuyant sur la touche "◁" ou la touche "▷", vous pouvez choisir entre les options suivantes: **AUTO**, **NORMAL**, **ZOOM 14:9**, **CINEMA**, **16:9ZOOM S** ou **FULL**.

L'écran large est également réglable avec la touche Mode Élargi "Ⓜ".

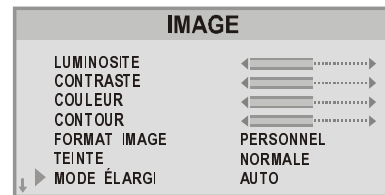

A chaque appui sur la touche Mode Élargi "Ⓜ", la largeur de l'image se modifie de la manière suivante:

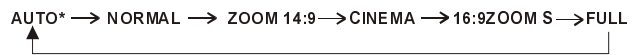

Lorsque vous sélectionnez Zoom 14:9 ou Cinéma, vous pouvez changer le défilement vertical en appuyant sur "△" / "▽".

* **Mode Auto (code VPS):** Le signal VPS est émis par certaines stations de diffusion avec des informations sur le format d'origine.

Lorsque le téléviseur est en mode **AUTO** et reçoit le signal VPS, le format est automatiquement modifié de la manière suivante:

Si le téléviseur reçoit le **code VPS 16:9**, le téléviseur sélectionne automatiquement **CINEMA**.

Si le téléviseur reçoit le **code VPS 14:9**, le téléviseur sélectionne automatiquement **ZOOM 14:9**.

Si le téléviseur reçoit le **code VPS 4:3**, le téléviseur sélectionne automatiquement **NORMAL**.

Si le téléviseur ne reçoit **AUCUN** code VPS, le téléviseur sélectionne automatiquement **FULL**.

Source externe: Si vous regardez le téléviseur via la borne de raccordement péritel AV-1 et qu'il reçoit des informations concernant le **format 16:9** (via la broche de contrôle audio-vidéo), le téléviseur sélectionne automatiquement **FULL**.

Mode Élargi (informations spéciales)

Informations spéciales sur **FULL**, **NORMAL**, **ZOOM 14:9**, **CINEMA** (16:9) et **16:9ZOOM S**.

FULL

Le mode Total vous permet d'adapter l'image au format 16:9 tout en étirant le centre de l'image. Cet avantage est particulièrement remarquable par exemple dans le cas de rencontres sportives où il n'existe pas réellement de centre fixe de l'image.

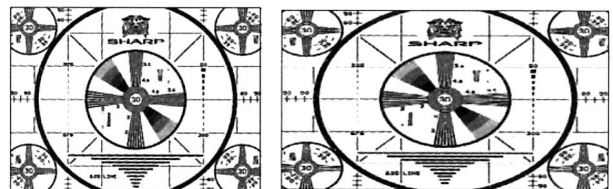

NORMAL

Vous pouvez regarder les programmes 4:3 au format 4:3 en passant au mode **NORMAL**.

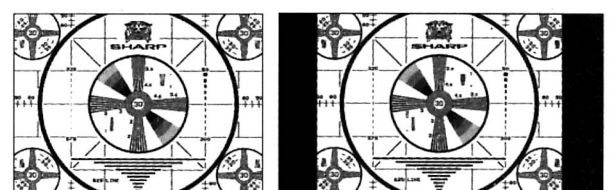

ZOOM 14:9

Adapte la diffusion cinématographique 14:9 au mode 14:9.

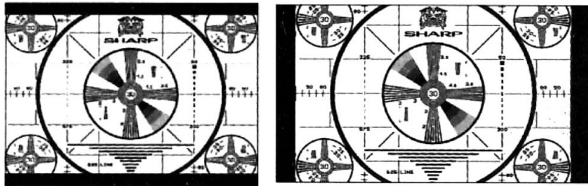

CINEMA (16:9)

Adapte la diffusion cinématographique 16:9 au mode 16:9, tout en faisant disparaître les bandes noires.

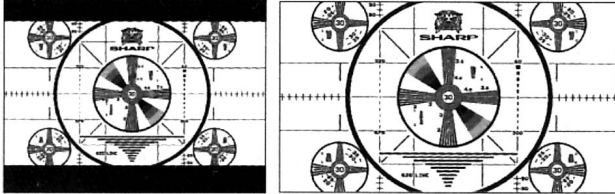

16:9ZOOM S 16:9

Adapte l'image en écran large (format de l'image 16:9) avec les sous-titres sur tout l'écran.

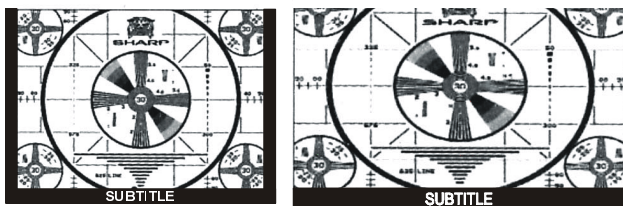

Réglage de la zone visible de l'image:

Si les sous-titres ou le haut (ou le bas) de l'image est coupé, vous pouvez régler la zone visible de l'image manuellement.

- Appuyez une fois sur la touche Mode Élargi . L'indicateur Mode Élargi s'affiche. Mode Élargi n'est pas modifié.
- Pendant qu'il s'affiche, appuyez sur "△" ou sur "▽" pour modifier la position de l'image.



- Vous ne pouvez pas régler la zone visible en mode **NORMAL** ou **FULL**.

Memorisation des paramètres

- Pour mémoriser les paramètres du menu Image, appuyez sur la touche "◀" ou la touche "▶" sur l'option **MEMORISATION** ou appuyez sur la touche "OK".

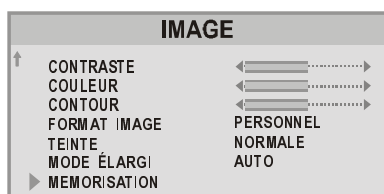

Memorisation automatique:

L'écran large est automatiquement mémorisé.

Menu Particularites

- Appuyez sur la touche "M" pour entrer dans le menu principal. Dans le menu principal, sélectionnez **PARTICULARITES** à l'aide des touches "△" et "▽". Entrez dans le menu Fonctions en appuyant sur la touche "◀" ou la touche "▶".



Minuterie Sommeil

La minuterie sommeil en veille permet d'éteindre le téléviseur après un laps de temps défini. Appuyez sur la touche "◀" ou la touche "▶" pour sélectionner un laps de temps après la sélection de cet élément. La minuterie peut être désactivée ou être programmée jusqu'à 120 minutes par intervalles de 10 minutes. (**ARRET, 010, 020, 030, 040, ,120.**)

Si la minuterie sommeil en veille est activée, à la fin du temps sélectionné, le téléviseur passe automatiquement en mode Veille.

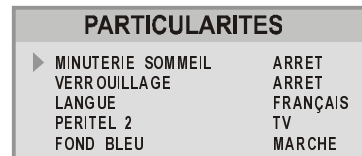

Verrouillage :

Vous pouvez désactiver les touches du panneau de commande (à l'exception de la touche POWER) à l'aide de cette fonction.

Appuyez sur la touche "◀" ou la touche "▶" pour Marche ou Arrêt le réglage après sa sélection.

Lorsque vous activez la fonction, le téléviseur peut fonctionner uniquement à partir de la télécommande.

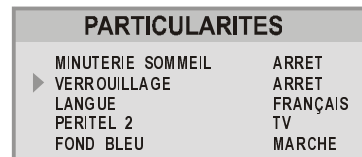

Langue:

La langue du menu peut être sélectionnée en appuyant sur la touche "◀" ou la touche "▶" sur l'option **Langue**.

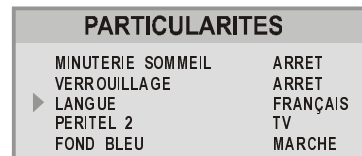

Réglage de la sortie de source externe

- Vous pouvez utiliser ce menu pour sélectionner la source interne ou externe dont les signaux seront émis au niveau de la borne de raccordement **EXT-2**.

- Dans le menu "**Particularites**", sélectionnez "**Peritel 2**" à l'aide de la touche "△" ou de la touche "▽". Puis sélectionnez la source que vous souhaitez émettre au niveau de la borne de raccordement **EXT-2** en appuyant sur la touche "◁" ou la touche "▷" (l'une des sources suivantes: **TV**, **EXT-1**, **F-AV** ou **SCREEN**).

| PARTICULARITES | |
|-------------------|----------|
| MINUTERIE SOMMEIL | ARRET |
| VERROUILLAGE | ARRET |
| LANGUE | FRANÇAIS |
| ▶ PERITEL 2 | TV |
| FOND BLEU | MARCHE |

Fond bleu pendant l'absence de signal

La fonction **Fond bleu** peut être réglée via les touches "◁" et "▷" sur **Marche** ou **Arrêt**.

| PARTICULARITES | |
|-------------------|----------|
| MINUTERIE SOMMEIL | ARRET |
| VERROUILLAGE | ARRET |
| LANGUE | FRANÇAIS |
| PERITEL 2 | TV |
| ▶ FOND BLEU | MARCHE |

Menu Installation

Vous pouvez mémoriser un canal manuellement ou modifier les paramètres actuels d'un canal (par exemple, le réglage de précision d'un canal).

Vous pouvez également changer le système de couleur.

- Appuyez sur la touche "**M**" pour afficher le menu principal.
- Appuyez sur la touche "△" ou "▽" pour sélectionner "**INSTALLATION**". Appuyez ensuite sur la touche "◁" ou la touche "▷" pour afficher le menu "**INSTALLATION**".

| MENU | |
|-------------------|--|
| SON... | |
| IMAGE... | |
| PARTICULARITES... | |
| ▶ INSTALLATION... | |
| PROGRAMMATION... | |

Remarque:

- Si vous souhaitez modifier les paramètres actuels d'un canal, sélectionnez le canal en question. Affichez ensuite le menu principal à l'écran.
- En mode AV, vous ne pouvez changer que l'élément "**STD. COULEUR**".

1. **PRESELECTION** est le premier élément sélectionné lorsque vous entrez dans le menu **INSTALLATION**. Appuyez sur la touche "◁" ou la touche "▷" pour sélectionner le numéro de programme sous lequel vous souhaitez mémoriser le canal réglé. (vous pouvez également saisir le numéro de programme avec les touches numériques)

Remarque:

- N'utilisez pas l'élément **PRESELECTION** pour modifier les paramètres du numéro de programme en cours, car d'autres programmes portant le numéro de programme existant pourraient être modifiés.

2. Appuyez sur la touche "△" ou la touche "▽" pour sélectionner Mode de réglage. En appuyant sur la touche "◁" ou la touche "▷", vous pouvez sélectionner le mode de fonctionnement de la recherche, soit le mode "**Recherche par canal**", soit le mode "**Recherche par fréquence**".

- Lorsque vous sélectionnez "**Recherche par canal**" ("**Canal**" s'affiche dans le menu), l'affichage du menu **INSTALLATION** sera le suivant:

| INSTALLATION | |
|-------------------|---------|
| ▶ PRESELECTION | P4 |
| MODE DE RECHERCHE | CANAL |
| BANDE | S |
| CANAL | 6 |
| STANDARD | BG |
| STD. COULEUR | PAL |
| REGLAGE FIN | ◀.....▶ |

3. Appuyez sur la touche "△" ou la touche "▽" pour sélectionner **BANDE**. Utilisez la touche "◁" ou la touche "▷" pour sélectionner la bande de fréquence où le canal sera recherché.

4. Appuyez sur la touche "△" ou la touche "▽" pour sélectionner **RECHERCHE**. Appuyez sur la touche "◁" ou la touche "▷" pour lancer la recherche. (Appuyez sur la touche "▷" pour rechercher vers l'avant. Appuyez sur la touche "◁" pour rechercher vers l'arrière.)

- Si le canal trouvé n'est pas celui que vous souhaitez, appuyez sur la touche "◁" ou la touche "▷" pour recommencer la recherche.

- Pour interrompre la recherche, appuyez sur la touche de direction inverse. Par exemple, si le téléviseur est en recherche vers l'avant, c'est-à-dire que vous avez appuyé sur la touche "▷", appuyez sur la touche "◁" pour arrêter la recherche.

- Si vous connaissez le numéro de canal que vous voulez trouver, vous pouvez l'atteindre directement. Effectuez l'étape 5 pour sélectionner le standard correct, puis appuyez sur la touche "△" ou la touche "▽" pour sélectionner **CANAL** à nouveau et appuyez sur la touche "◁" ou la touche "▷" pour sélectionner le numéro de canal ou entrez le numéro avec les touches numériques.

5. Si le son ou l'image est anormale, modifiez le standard (système de diffusion) du nouveau canal. Appuyez sur la touche "△" ou la touche "▽" pour sélectionner **STANDARD**, puis appuyez sur la touche "◁" ou la touche "▷" pour sélectionner celui qui convient.

- Le numéro indiqué se modifie lorsque vous changez le standard.

B/G : C02-C12, C21-C73 / S01-S41 / S75-S79

D/K : 01-C12, C21-C69 / S01-S19, S22-S41

L : C05-C73 / S01-S41 / S75-S77

L' : C01-C04

6. Si l'image n'est pas claire ou que la couleur n'apparaît pas, changez le système de couleur pour que l'image s'affiche normalement. Appuyez sur la touche "△" ou la touche "▽" pour sélectionner **STD. COULEUR**, puis appuyez sur la touche "◁" ou la touche "▷" pour sélectionner celui qui convient.

- En mode TV: **PAL / SECAM**

- En mode AV: **AUTO / PAL / SECAM / NTSC 3.58 / NTSC 4.43**

- Si la réception d'un canal est mauvaise, utilisez le réglage de précision du canal. Appuyez sur la touche "△" ou la touche "▽" pour sélectionner **REGLAGE FIN**, puis appuyez sur la touche "◀" ou la touche "▶" pour effectuer le réglage de précision du canal.
- Une fois que tous les réglages sont effectués, mémorisez les paramètres du nouveau canal sous le numéro de programme que vous avez sélectionné. Appuyez sur la touche "△" ou la touche "▽" pour sélectionner **MEMORISATION**, puis appuyez sur la touche "◀" ou la touche "▶" pour les mémoriser.

| INSTALLATION | |
|----------------|---------|
| ↑ BANDE | S |
| CANAL | 6 |
| STANDARD | BG |
| STD. COULEUR | PAL |
| REGLAGE FIN | ◀.....▶ |
| RECHERCHE | ◀.....▶ |
| ▶ MEMORISATION | |

- Si vous sélectionnez "Recherche par fréquence", l'affichage du menu de réglage sera le suivant:

| INSTALLATION | |
|-------------------|-----------|
| ▶ PRESELECTION | P4 |
| MODE DE RECHERCHE | FREQUENCE |
| STANDARD | BG |
| STD. COULEUR | PAL |
| FREQUENCE | 140.25 |
| RECHERCHE | ◀.....▶ |
| MEMORISATION | |

- Si "**Recherche par fréquence**" est sélectionné, le téléviseur effectuera la recherche en fonction des fréquences des canaux.
- A l'aide des touches "△" et "▽", sélectionnez **Recherche**. La recherche peut être effectuée soit vers l'avant, avec la touche "▶", soit vers l'arrière, avec la touche "◀".
- La recherche se fera par étapes de 0,25 MHz.
- Si le canal réglé n'est pas celui que vous souhaitez, vous pouvez poursuivre la recherche en appuyant de nouveau sur "◀" ou "▶".
- Une fois que la station désirée est réglée, sélectionnez **MEMORISATION** à l'aide des touches "△" et "▽" et mémorisez-la sous le numéro de programme que vous avez sélectionné en appuyant sur "◀" ou "▶" ou sur la touche "OK".
- Etant donné que vous aviez sélectionné la recherche par fréquence, le mode de réglage du programme est mémorisé comme mode de recherche par fréquence.

Accès direct aux fréquences

- Si vous connaissez la fréquence du canal de la station que vous voulez régler, vous n'avez pas besoin de réaliser une recherche: sélectionnez **Fréquence** à l'aide de la touche "△" ou de la touche "▽" dans le menu de mode de réglage par fréquence. Vous pouvez saisir les 3 premiers chiffres de la fréquence à l'aide des touches numériques puis sélectionner la partie décimale de la fréquence à l'aide des touches "◀" et "▶" par intervalles de 250 kHz. Par exemple, si vous souhaitez régler la station à la fréquence de 224,25 MHz, vous devez saisir d'abord directement 224. La barre au bas du menu vous indique alors 224,00. Ensuite, en augmentant ou diminuant par intervalles de 0,25 MHz à l'aide des touches "◀" et "▶", vous pouvez sélectionner 224,25 MHz. Lorsque vous saisissez et sélectionnez la fréquence, la station correspondante s'affiche.

- Pour mémoriser la station sous le numéro de programme sélectionné, sélectionnez **MEMORISATION** à l'aide des touches "△" et "▽" puis appuyez sur "◀" ou "▶" ou sur la touche "OK".
- Etant donné que vous aviez sélectionné la recherche par fréquence, le mode de réglage du programme est mémorisé comme mode de recherche par fréquence.

Remarque: Le mode de réglage avec recherche par canal utilise un tableau des canaux. Les canaux et les stations du tableau peuvent varier d'un tableau à l'autre et d'un pays à l'autre. Chaque canal présente une fréquence exacte sur le tableau.

- Le mode de réglage avec recherche par fréquence n'utilise pas un tableau des canaux et s'effectue plus lentement que le mode de réglage avec recherche par canal.
- Le mode de réglage avec recherche par canal est recommandé pour les pays qui utilisent le tableau des canaux standard.
- Le mode de réglage avec recherche par fréquence est recommandé pour les pays qui utilisent un tableau des canaux qui n'est pas standard.

Menu Program

Vous pouvez utiliser le menu Program pour effacer un canal, pour changer le numéro de programme d'un canal, pour donner un nom à un canal et pour lancer la fonction **A.P.S. (Mém. auto.)**.

- Appuyez sur la touche "**M**" pour afficher le menu principal.
- Appuyez sur la touche "△" ou la touche "▽" pour sélectionner "**PROGRAM**", puis utilisez la touche "◀" ou la touche "▶" pour afficher le menu "**PROGRAM**".

| PROGRAM | | |
|---------|------------|---------|
| 01 C 12 | 11 ---- | 21 ---- |
| 02 C 23 | 12 ---- | 22 ---- |
| 03 C 45 | 13 ---- | 23 ---- |
| 04 C 47 | 14 ---- | 24 ---- |
| 05 C 50 | 15 ---- | 25 ---- |
| 06 C 55 | 16 ---- | 26 ---- |
| 07 ---- | 17 ---- | 27 ---- |
| 08 ---- | 18 ---- | 28 ---- |
| 09 ---- | 19 ---- | 29 ---- |
| 10 ---- | 20 ---- | 30 ---- |
| NOM | INSERER | |
| EFFACER | AUTO MEMO. | |

Sélection d'un canal dans le menu PROGRAM :

- Appuyez sur la touche "△" / "▽" / "◀" / "▶". Le numéro de programme que vous choisissez est placé en surbrillance dans le menu PROGRAM et vous pouvez visualiser l'image de ce canal.

Attention:

L'utilisation de la fonction **EFFACER** ou **INSERER** permet de récrire la liste de canaux en cours dans le menu **PROGRAM**. Des modifications peuvent donc survenir sur d'autres canaux s'ils se trouvaient sur des emplacements auparavant affectés par cette fonction.

Attribution d'un nom de canal (NOM):

1. Choisissez le canal auquel vous souhaitez attribuer un nom.
2. Appuyez sur la touche ROUGE pour entrer dans le menu NOM.
3. Appuyez sur la touche "◀" ou la touche "▶" pour choisir la position et appuyez sur la touche "△" ou la touche "▽" pour choisir chacun des caractères du nom de canal.
4. Appuyez sur la touche ROUGE pour mémoriser le nom du canal.
 - Pour annuler le mode NOM, appuyez sur la touche BLEUE.

Effacement d'un canal (EFFACER) :

1. Choisissez le canal que vous souhaitez effacer.
2. Appuyez sur la touche JAUNE pour entrer dans le menu EFFACER.
3. Appuyez sur la touche JAUNE pour l'effacer.
 - Pour annuler le mode EFFACER, appuyez sur la touche BLEUE.

Changement de numéro de programme d'un canal (INSERER) :

1. Choisissez le canal dont vous souhaitez changer le numéro de programme.
2. Appuyez sur la touche VERTE pour entrer dans le menu INSERER.
3. Appuyez sur la touche "△" / "▽" / "◀" / "▶" pour choisir un nouveau numéro de programme.
4. Appuyez sur la touche VERTE pour insérer le canal sous le numéro de programme souhaité.
 - Pour annuler le mode INSERER, appuyez sur la touche BLEUE.

Lancement de l'A.P.S. (mémorisation automatique)

L'A.P.S. attribue automatiquement les numéros de programmes de votre téléviseur aux canaux reçus.

1. Appuyez sur la touche BLEUE pour entrer dans le menu **Mém. auto.** Un message d'avertissement s'affiche.

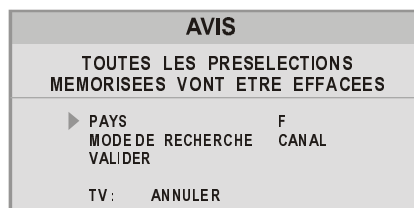

- Pour annuler le mode **Mém. auto.**, appuyez sur la touche "TV".
2. Appuyez sur la touche "△" ou la touche "▽" pour choisir "PAYS" et appuyez sur la touche "◀" ou la touche "▶" pour choisir le pays où vous vous situez.
 3. En appuyant sur les touches haut et bas, dirigez-vous vers l'élément Mode de réglage et sélectionnez le mode de fonctionnement de l'A.P.S.
 4. Appuyez sur la touche "△" ou la touche "▽" pour choisir "VALIDER" et appuyez sur la touche "▶" pour lancer l'A.P.S. Le message suivant s'affiche.

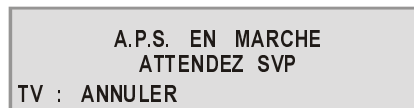

- Pour annuler l'A.P.S., appuyez sur la touche "TV".
5. Une fois que l'A.P.S. est finalisé, le menu **PROGRAM** s'affiche de nouveau.

Autres fonctions

Muet

Pour couper le son du téléviseur, appuyez sur la touche "X".
Pour restaurer le son, appuyez de nouveau sur la touche "X"
ou utilisez les touches "▲ +" et "- ▼". Dans ce dernier cas, le volume démarre au niveau du réglage minimum.

Stéréo/bilingue

- Si le canal que vous regardez diffuse en deux langues (par ex. Eurosport), vous pouvez sélectionner la version originale ou la version doublée en appuyant sur la touche "I-II".
- Si la diffusion stéréo est mal réceptionnée, vous pouvez passer au son mono de sorte à entendre la diffusion plus clairement et plus facilement.

Informations à l'écran

Le fait d'appuyer sur la touche "TV" affiche l'état actuel pour "Numéro de programme", "Nom de station" et "Mode audio".

Affichage de l'heure

- Lorsque vous regardez un programme avec transmission télétexte, appuyez sur la touche "E0". Les informations actuelles concernant l'heure, capturées par télétexte, s'affichent dans l'angle supérieur droit de l'écran.
- Si le programme regardé ne possède pas la transmission télétexte, aucune information concernant l'heure ne sera affichée.
- L'information sur l'heure disparaît après avoir appuyé à nouveau sur la touche "E0".

Retour (S)

Cette touche permet de retourner à la présélection précédemment affichée. En appuyant sur la touche "S" de manière répétée, il est possible d'alterner entre deux présélections.

Télétexte

Le télétexte est un système d'information qui affiche du texte sur l'écran de votre téléviseur. En utilisant le système d'information télétexte, vous pouvez visualiser une page d'information sur un sujet qui est disponible dans un sommaire (index). Aucun affichage à l'écran n'est possible en mode Texte.

En mode Texte, les commandes de contraste, de luminosité et de couleur ne sont pas disponibles, contrairement à la commande du volume sonore.

Fonctionnement du télétexte

- Sélectionnez une station de télévision sur laquelle le télétexte est transmis.
- Appuyez sur la touche "E1" (TELETEXTE). Le sommaire (index) s'affiche en général à l'écran.

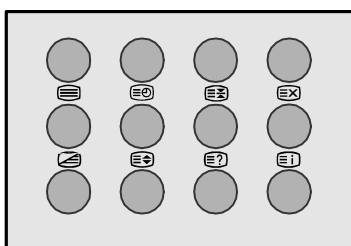

Sélection d'une page de télétexte

- Appuyez sur les touches numériques appropriées pour former le numéro de page télétexte requise.

Le numéro de page sélectionné s'affiche dans l'angle supérieur gauche de l'écran. Le compteur de pages télétexte recherche jusqu'à ce que le numéro de page sélectionné soit localisé, de sorte que la page recherchée s'affiche à l'écran.

- Appuyez sur la touche "Δ" pour parcourir l'écran télétexte vers l'avant une page après l'autre.
- Appuyez sur la touche "▽" pour parcourir l'écran télétexte vers l'arrière une page après l'autre.

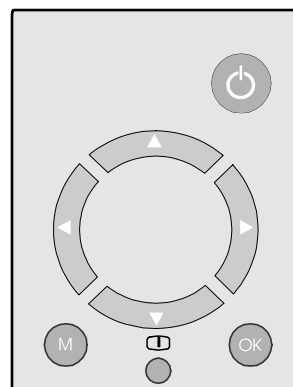

Sélection de la page d'index

- Pour sélectionner le numéro de page de l'index (généralement page 100), appuyez sur la touche "E1".

Sélection du télétexte avec un programme télévisé

- Appuyez sur la touche "E2". Le texte se superpose alors sur le programme à l'écran.
- Appuyez à nouveau sur la touche "E2" pour revenir à la page télétexte.

Recherche d'une page pendant le visionnage

- Pour rechercher une page donnée pendant le visionnage du téléviseur, entrez le numéro de page désiré tout en regardant le télétexte, puis appuyez sur la touche "E3" pour restaurer l'image télévisée. Une fois que la page désirée est trouvée, l'intitulé de cette page s'affiche à l'écran. Appuyez sur la touche "E3" pour visualiser la page complète.

Sélection du texte de hauteur double

- Appuyez sur la touche "E4" pour que la moitié supérieure de la page d'information soit affichée avec un texte de hauteur double.
- Appuyez à nouveau sur la touche "E4" pour que la moitié inférieure de la page d'information soit affichée avec un texte de hauteur double.
- Appuyez sur la touche "E4" une fois de plus pour que la page entière revienne à une hauteur de texte normale.

Affichage d'informations masquées

- Vous pouvez appuyer une fois sur la touche "E5" pour dévoiler des réponses à une page de jeux ou à un questionnaire.
- En appuyant de nouveau sur la touche "E5", les réponses dévoilées sont masquées.

Arrêt du changement de page automatique

La page télétexte que vous avez sélectionnée peut contenir plus d'informations que l'écran ne peut en afficher. La page se met alors à jour à intervalles réguliers.

- Appuyez sur la touche "EXT" pour arrêter le changement de page automatique.
- Appuyez à nouveau sur la touche "EXT" pour afficher la page suivante.

Sélection d'une page codée

Les pages codées sont des parties secondaires de longues pages télétexte qui ne peuvent s'afficher à l'écran qu'au rythme d'une section à la fois.

- Sélectionnez la page télétexte requise.
- Appuyez sur la touche "EO".
- Sélectionnez le numéro de la page codée requise en utilisant quatre touches numériques (par ex. 0001).
- Si la page codée sélectionnée ne s'affiche pas au bout d'un court instant, appuyez sur la touche "EX". Le programme télévisé s'affiche alors à l'écran.
- Le numéro de page télétexte s'affichera dans l'angle supérieur gauche de l'écran lorsque la page sélectionnée est trouvée.
- Appuyez sur la touche "EX" pour afficher la page télétexte sélectionnée.

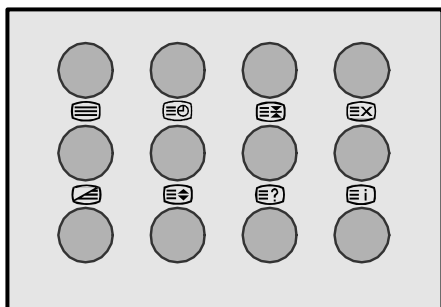

Fastext

Le mode Télétexte est automatiquement sélectionné s'il est transmis.

Votre téléviseur prend en charge le système télétexte 7 pages. Lorsque le numéro de page de l'une des 7 pages en mémoire est saisi, le système ne cherche pas la page mais l'affiche automatiquement.

- Appuyez sur la touche "Δ" pour parcourir l'écran télétexte vers l'avant une page après l'autre.
- Appuyez sur la touche "▽" pour parcourir l'écran télétexte vers l'arrière une page après l'autre.

Pour le Fastext

Le titre du sujet de l'information peut présenter une couleur particulière ou être localisé dans un cadre coloré.

- Appuyez sur la touche de la couleur appropriée **ROUGE**, **VERT**, **JAUNE** ou **BLEU** pour atteindre la page correspondante rapidement.

Fermeture du télétexte

- Appuyez sur la touche "TV". L'écran retourne au mode TV.

Branchement des périphériques externes

Via un euroconnecteur

Votre téléviseur présente deux prises pour euroconnecteurs. Si vous souhaitez brancher des périphériques externes (par ex. un magnétoscope, un décodeur, etc.) avec des euroconnecteurs à votre téléviseur, utilisez les bornes de raccordement **EXT.1 (EXT-1)** ou **EXT.2 (EXT-2)**.

Si un périphérique externe est connecté via une prise pour euroconnecteur, le téléviseur passe automatiquement au mode AV.

Mode RVB

Si un appareil émet des signaux **RVB**, utilisez l'euroconnecteur **EXT-1**, opérationnel pour les signaux **RVB**.

Mode EXT-2S

Si l'appareil branché à votre téléviseur prend en charge la sortie S-Vidéo (Y/C) depuis l'euroconnecteur, vous pouvez obtenir une meilleure qualité d'image en sélectionnant le mode **EXT-2S** et en branchant votre appareil à la borne de raccordement **EXT.2 (EXT-2S)** de votre téléviseur. Reportez-vous au manuel de l'appareil concerné pour contrôler si présente cette fonction.

Via les prises RCA

Si vous avez un appareil (par ex. un caméscope) qui présente des prises RCA, branchez-le à la borne de raccordement **AV avant (F-AV)** à l'aide des câbles audio et vidéo.

- Si l'appareil présente une prise audio mono, branchez-le à la prise **AUDIO-L**.

Via la prise ANT (antenne)

Si votre appareil n'a pas de prise pour euroconnecteur ou de prise RCA, branchez-le à votre téléviseur avec un câble d'antenne. Pour de plus amples détails, consultez le manuel fourni avec l'appareil.

- Pour mémoriser le signal de test issu de l'appareil, reportez-vous au "**INSTALLATION**" en **page 64** et mémorisez-le sous le numéro de programme 0. Vous pouvez visualiser les images de cet appareil en sélectionnant le numéro de programme sous lequel le signal de test est mémorisé.

Magnétoscope

- Branchez le magnétoscope à la prise ANT (prise antenne) du téléviseur avec un câble d'antenne.
- Branchez le magnétoscope à la borne de raccordement **EXT.1** ou la borne **EXT.2** avec le câble péritel ou branchez-le à la borne **AV avant (F-AV)** avec les câbles audio et vidéo.

Lecture NTSC

Branchez un magnétoscope NTSC à une borne de raccordement. Appuyez ensuite sur la touche "EXT" pour sélectionner le mode AV correspondant.

Le système **NTSC 3.58/4.43** est automatiquement détecté en mode AV.

Possibilité de copie

Vous pouvez émettre les signaux audio et vidéo qui entrent de la borne de raccordement **TV** ou **EXT.1 (EXT-1)** vers le magnétoscope branché à la borne **EXT.2 (EXT-2)**.

- Pour sélectionner la source d'émission, reportez-vous à "**Réglage de la sortie de source externe**" en **page 63**.

Branchement du casque

Utilisez la prise casque stéréo de votre téléviseur pour brancher le casque.

Branchement des périphériques externes

Avant tout branchement

- Eteignez tous les appareils.
- Lisez attentivement tous les manuels fournis avec les appareils.

Pour sélectionner le mode AV

Le fait d'appuyer sur la touche "EXT" de la télécommande sélectionne l'un des modes AV (EXT-1, RVB, EXT-2, EXT-2S, F-AV)

- Pour revenir au mode TV, appuyez à plusieurs reprises sur la touche "EXT".

Borne EXT.1 (EXT-1): Euroconnecteur (21 broches, péritel)

- Dispose d'une entrée vidéo, d'entrées audio G/D et d'entrées RVB.
- Les sorties de diffusion de télévision (vidéo et audio G/D) sont disponibles.

Borne EXT.2 (EXT-2): Euroconnecteur (21 broches, péritel)

- Dispose d'une entrée vidéo, d'une entrée S-Vidéo (Y/C) et d'entrées audio G/D.
- Les sorties vidéo et audio G/D sont disponibles. (Reportez-vous à "Réglage de la sortie de source externe" en page 63.)

Borne AV avant (F-AV): Connecteurs RCA x 3

- Les entrées vidéo et audio G/D sont disponibles.

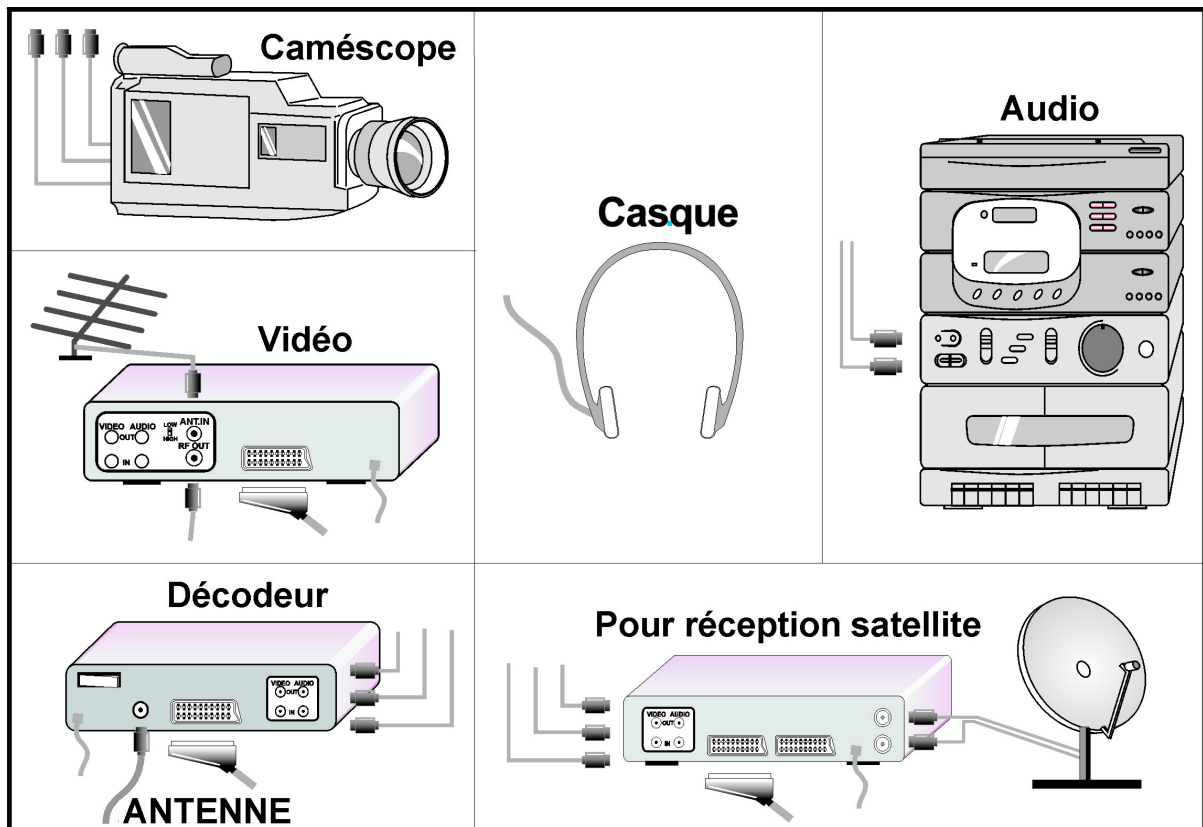
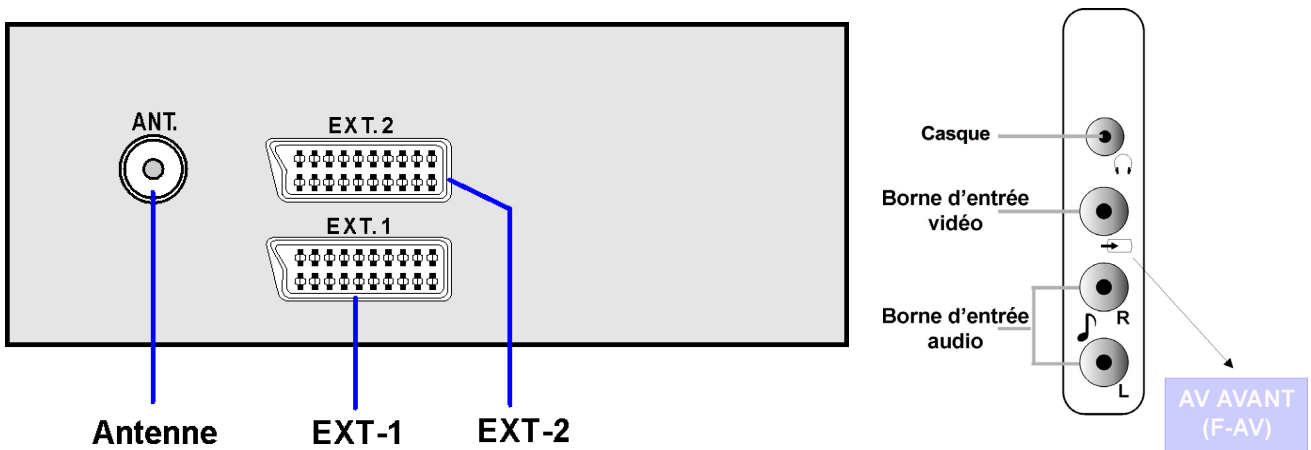

Branchements types

Branchement de l'antenne – Téléviseur uniquement –

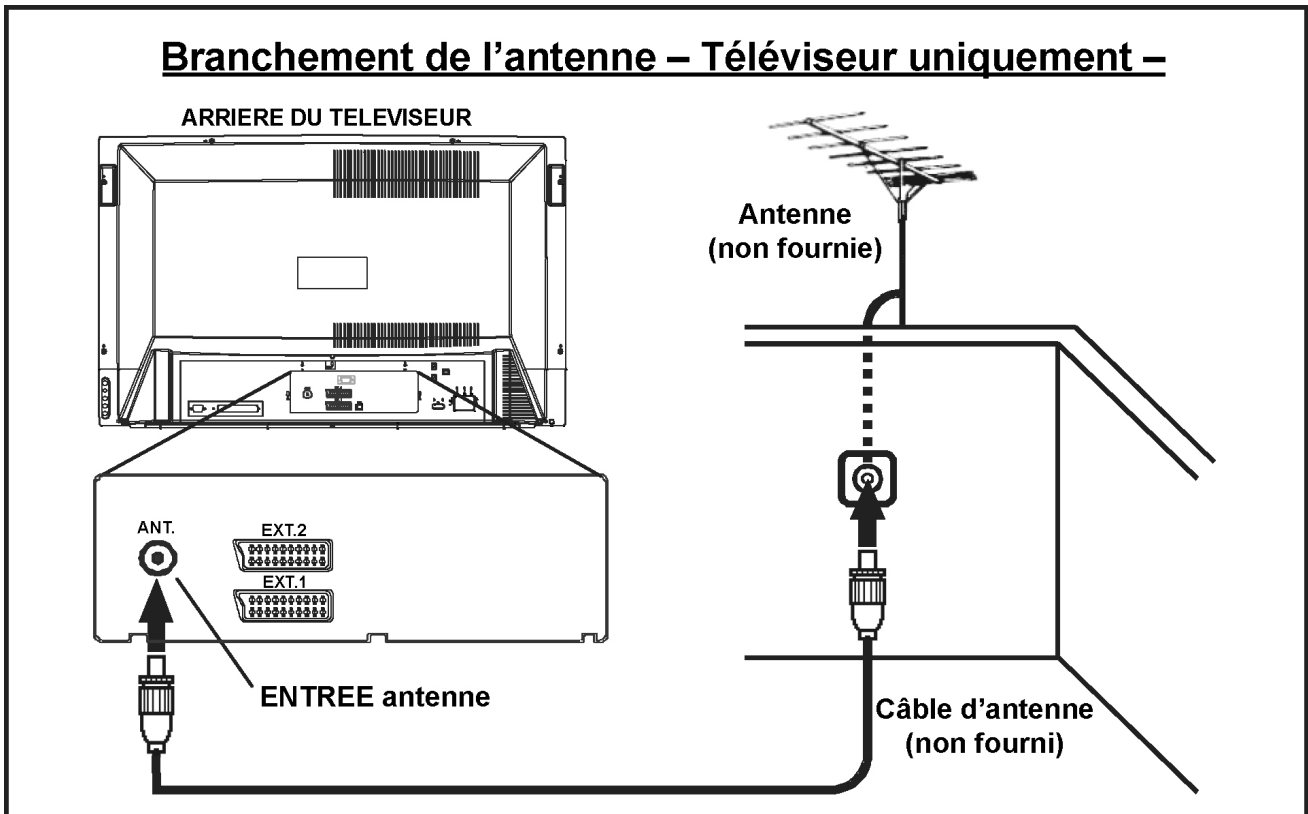

Branchement de l'antenne – Téléviseur et magnétoscope –

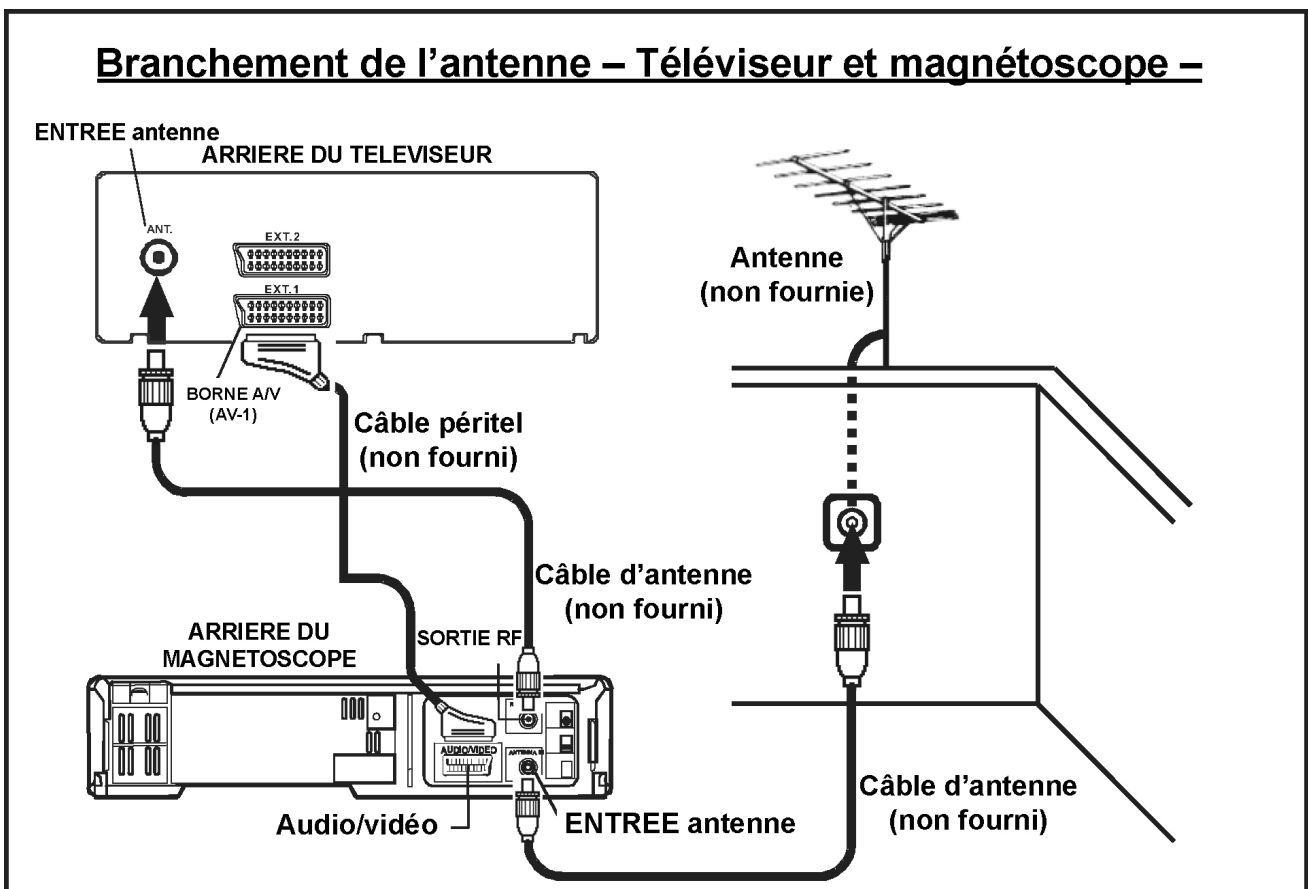

Remarque: Pour de plus amples informations, veuillez vous référer au manuel d'instructions de votre magnétoscope.

Branchement – TELEVISEUR, lecteur DVD, DECODEUR et MAGNETOSCOPE (enregistreur vidéo)

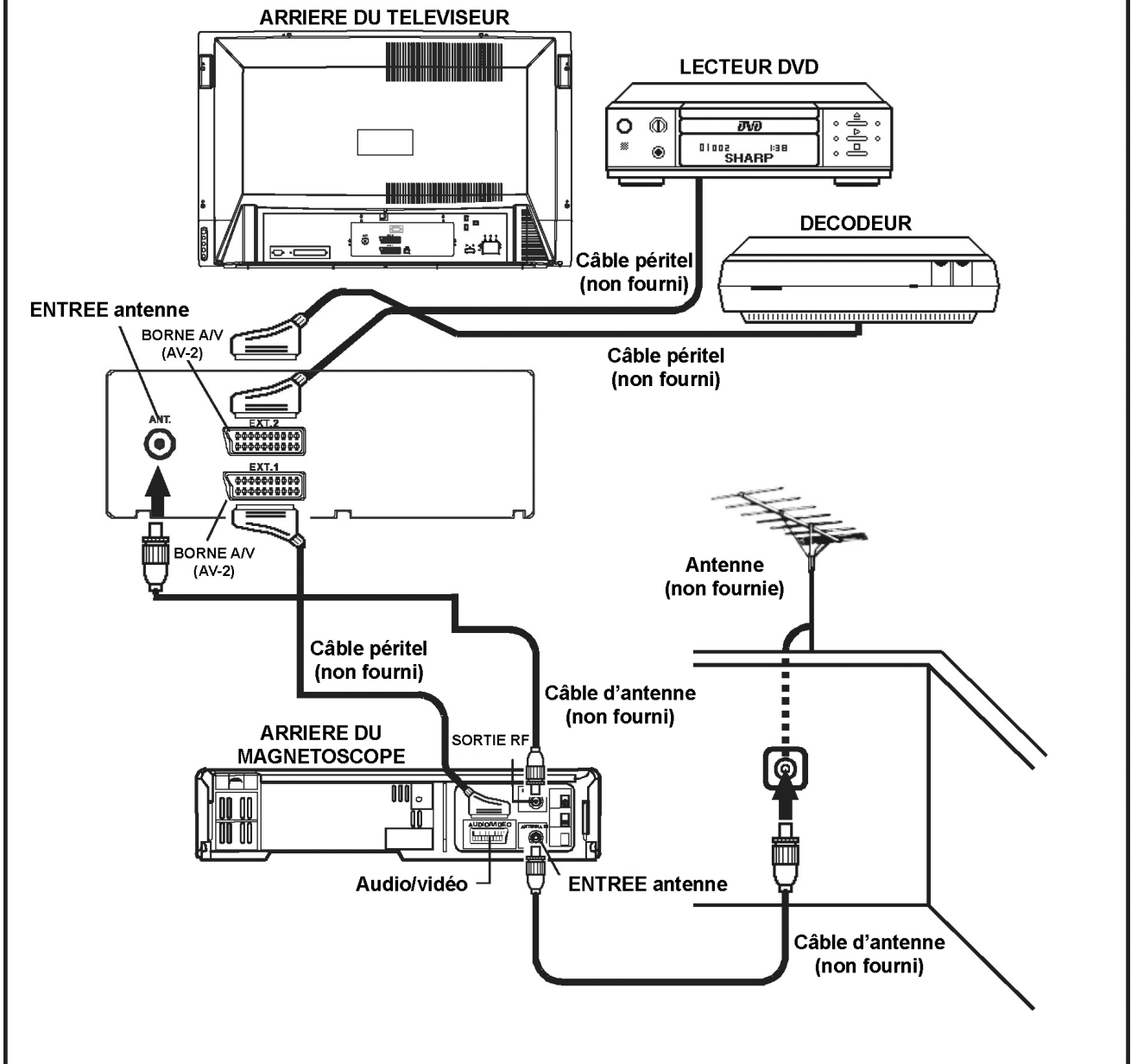

Remarque: Pour de plus amples informations, veuillez vous référer aux manuels d'instructions de votre lecteur DVD, de votre décodeur et de votre magnétoscope.

Branchement – Téléviseur, lecteur DVD et décodeur numérique –

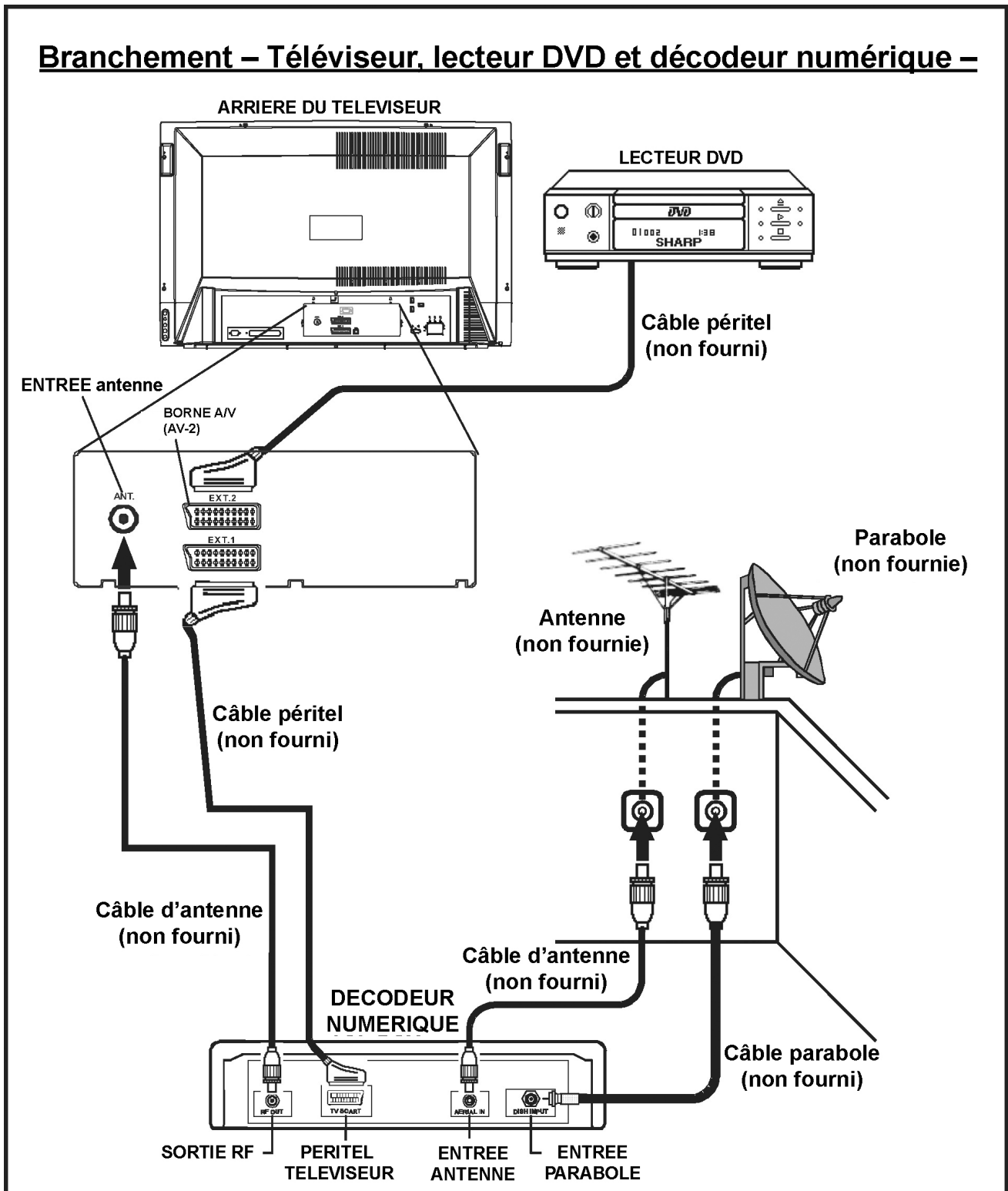

Remarque: Pour de plus amples informations, veuillez vous référer aux manuels d'instructions de votre lecteur DVD et de votre décodeur numérique.

Branchement – Téléviseur, lecteur DVD, magnétoscope et décodeur numérique –

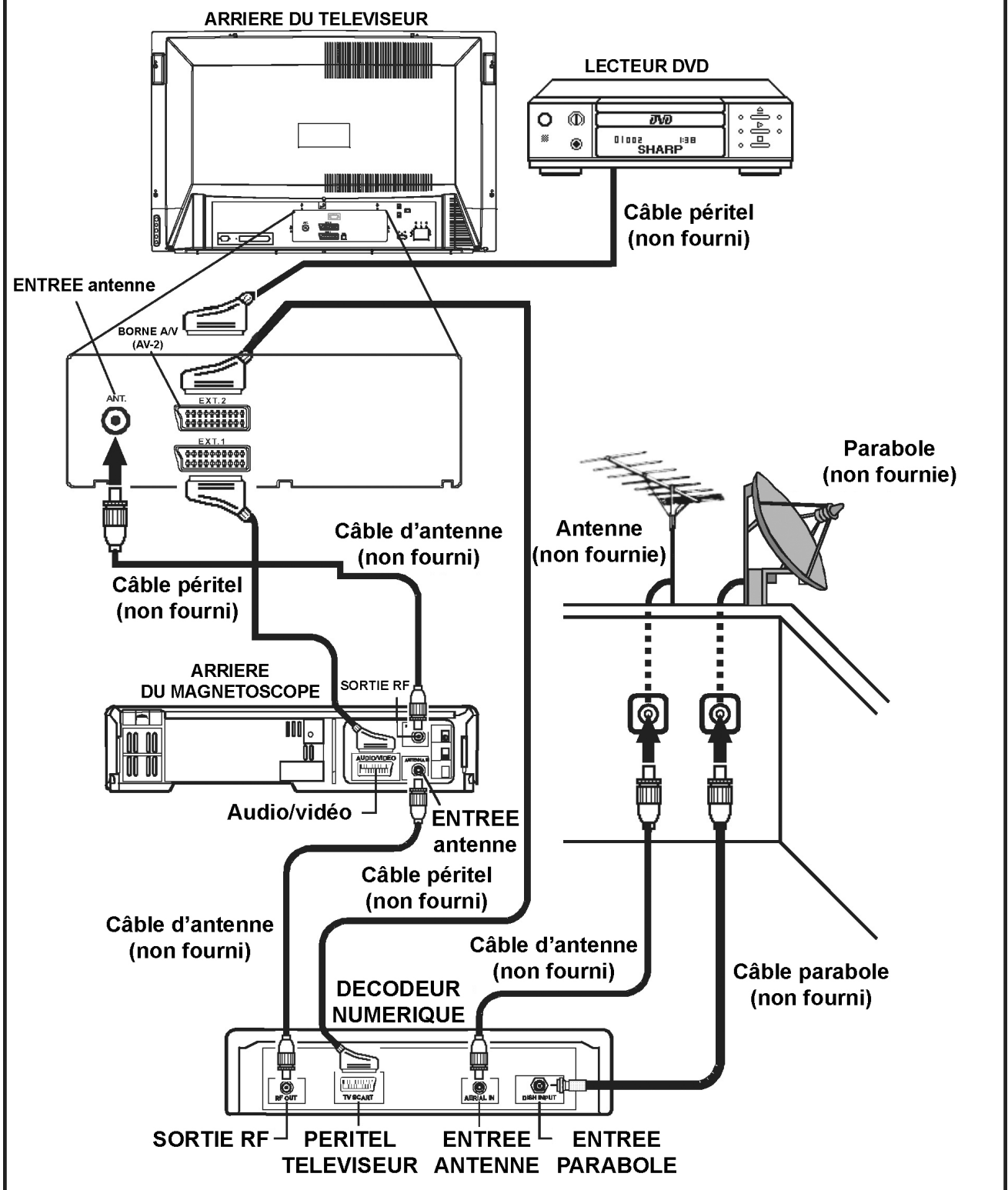

Remarque: Pour de plus amples informations, veuillez vous référer aux manuels d'instructions de votre lecteur DVD, de votre magnétoscope et de votre décodeur numérique.

Branchement en façade – Téléviseur et caméra vidéo –

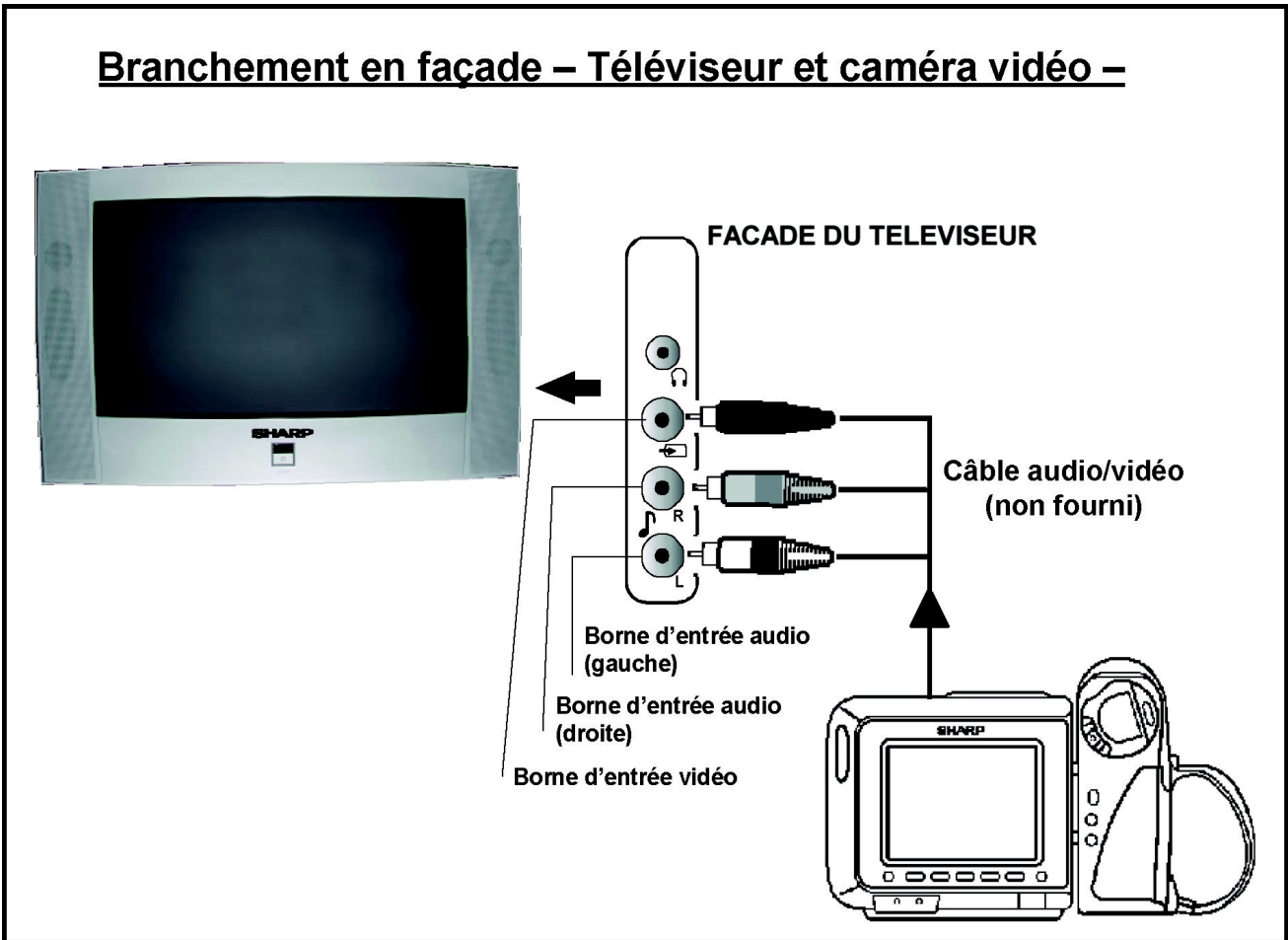

Branchement – Câble d'alimentation téléviseur sur système 220 240 V -

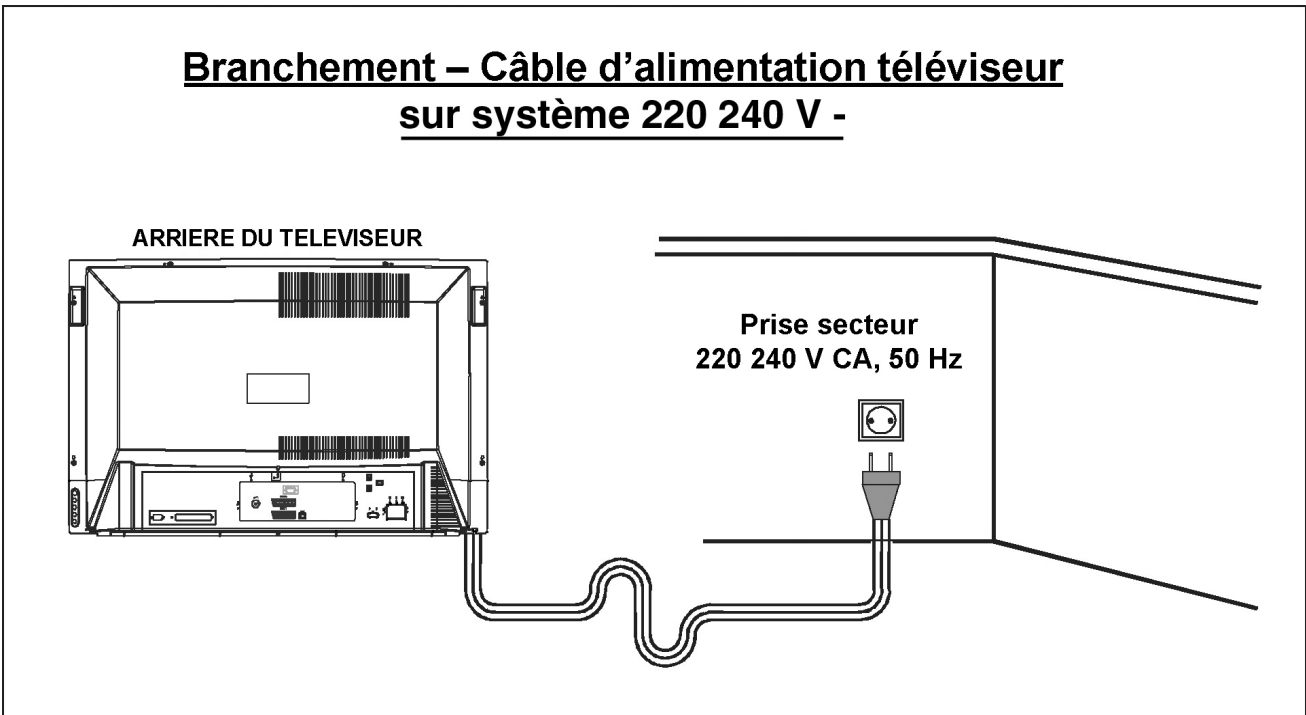

Remarque: Pour de plus amples informations, veuillez vous référer au manuel d'instructions de votre caméra vidéo.

Péritel 21 broches et audio/vidéo 21 broches

PANNEAU ARRIERE

Entrée RF

1. Borne câble d'antenne

Sortie/entrée 21 broches

2. Audio/vidéo 21 broches (RVB) (AV-1) avec entrée PAL/SECAM/NTSC/S-Vidéo
3. Audio/vidéo 21 broches (AV-2) avec entrée vidéo PAL/SECAM/NTSC

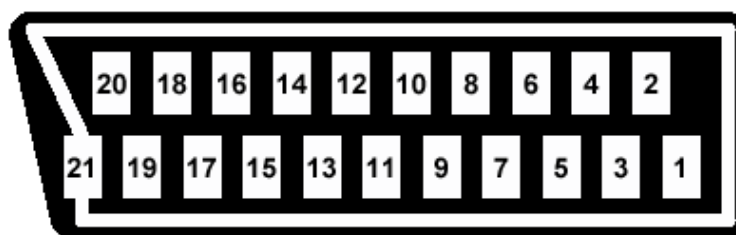
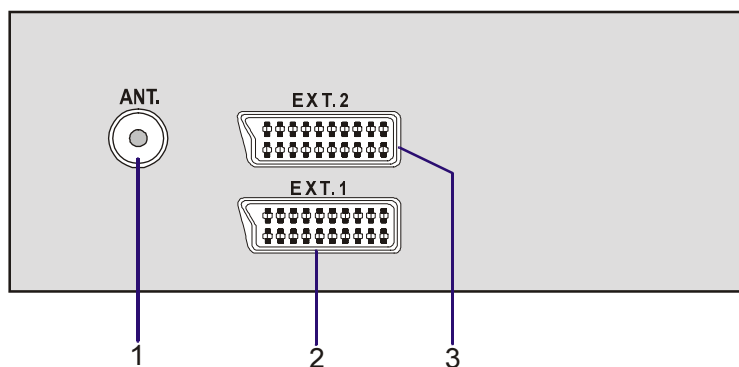

Péritel 21 broches (AV-1) (EXT.1)

- | | | |
|---------------------------------------|--------------------------------|---|
| 1. Sortie audio droite | 8. Contrôle audio-vidéo | 15. Entrée Rouge |
| 2. Entrée audio droite | 9. Mise à la terre pour vert | 16. Commande Rouge/Vert/Bleu |
| 3. Sortie audio gauche | 10. Inutilisé | 17. Mise à la terre pour vidéo |
| 4. Mise à la terre commune pour audio | 11. Entrée Vert | 18. Mise à la terre pour commande Rouge/Vert/Bleu |
| 5. Mise à la terre pour bleu | 12. Inutilisé | 19. Sortie vidéo |
| 6. Entrée audio gauche | 13. Mise à la terre pour rouge | 20. Entrée vidéo (PAL/SECAM/NTSC) |
| 7. Entrée bleu | 14. Inutilisé | 21. Blindage |







Audio/vidéo 21 broches (AV-2) avec entrée S-Vidéo (EXT.2)

- | | | |
|---------------------------------------|-------------------------|---|
| 1. Sortie audio droite | 8. Contrôle audio-vidéo | 15. Entrée S-Vidéo de saturation |
| 2. Entrée audio droite | 9. Mise à la terre | 16. Inutilisé |
| 3. Sortie audio gauche | 10. Inutilisé | 17. Mise à la terre pour vidéo |
| 4. Mise à la terre commune pour audio | 11. Inutilisé | 18. Mise à la terre |
| 5. Mise à la terre | 12. Inutilisé | 19. Sortie vidéo |
| 6. Entrée audio gauche | 13. Mise à la terre | 20. Entrée vidéo (PAL/SECAM/NTSC/S-Vidéo) |
| 7. Inutilisé | 14. Inutilisé | 21. Blindage |

Dépannage

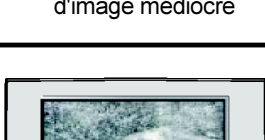
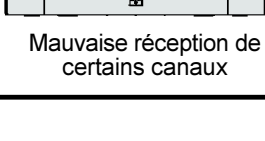
Les situations suivantes ne signifient pas obligatoirement qu'il y a un problème. Procédez donc à toutes les vérifications décrites ci-dessous avant de faire appel au service technique.

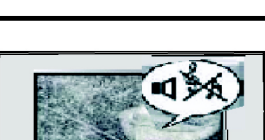
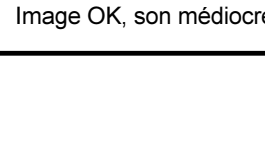
Si le problème ne peut être corrigé à l'aide de ce guide, retirez la prise d'alimentation et faites appel au service technique.

| PROBLÈMES | CAUSES / SOLUTIONS POSSIBLES |
|--|---|
|  <p>La télécommande ne fonctionne pas</p> | Téléviseur débranché, alimentation coupée |
| | Touche POWER du téléviseur éteinte |
| | Eteignez à l'aide de la touche POWER puis rallumez au bout d'une minute |
| | Vérifiez les piles de la télécommande |
|  <p>Absence de couleur/qualité d'image médiocre</p> | Utilisez un nouveau canal pour vérifier s'il existe des problèmes avec la station |
| | L'antenne n'est pas branchée à la borne à l'arrière du téléviseur |
| | En cas d'antenne extérieure, vérifiez qu'aucun fil n'est coupé |
| | Réglez la fonction Couleur |
|  <p>Utilisez le réglage de précision</p> | Utilisez un nouveau canal pour vérifier s'il existe des problèmes avec la station |
| | L'antenne n'est pas branchée à la borne à l'arrière du téléviseur |
| | En cas d'antenne extérieure, vérifiez qu'aucun fil n'est coupé |
| | Vérifiez les interférences locales |
|  <p>Mauvaise réception de certains canaux</p> | Utilisez un nouveau canal pour vérifier s'il existe des problèmes avec la station |
| | L'antenne n'est pas branchée à la borne à l'arrière du téléviseur |
| | En cas d'antenne extérieure, vérifiez qu'aucun fil n'est coupé |
| | Vérifiez les interférences locales |
| | Réglez la fonction Couleur |
| | Utilisez le réglage de précision |
|  <p>Son OK, image médiocre</p> | Vérifiez si le réglage de la couleur ou du contraste dans le mode de réglage d'image n'est pas réglé sur le minimum |
| | Utilisez un nouveau canal pour vérifier s'il existe des problèmes avec la station |
| | L'antenne n'est pas branchée à la borne à l'arrière du téléviseur |
| | En cas d'antenne extérieure, vérifiez qu'aucun fil n'est coupé |
| | Vérifiez les interférences locales |
| | Réglez la fonction Couleur |
|  <p>Utilisez le réglage de précision</p> | Vérifiez si le réglage de la couleur ou du contraste dans le mode de réglage d'image n'est pas réglé sur le minimum |
| | Utilisez un nouveau canal pour vérifier s'il existe des problèmes avec la station |
| | Vérifiez les interférences locales |
| | Augmentez le volume/vérifiez les niveaux sonores |
|  <p>Image OK, son médiocre</p> | Utilisez un nouveau canal pour vérifier s'il existe des problèmes avec la station |
| | Téléviseur débranché, alimentation coupée |
| | Touche POWER du téléviseur éteinte |
| | L'antenne n'est pas branchée à la borne à l'arrière du téléviseur |
| | En cas d'antenne extérieure, vérifiez qu'aucun fil n'est coupé |
| | Eteignez à l'aide de la touche POWER puis rallumez au bout d'une minute |
| | Vérifiez si le réglage de la couleur ou du contraste dans le mode de réglage d'image n'est pas réglé sur le minimum |
| | Augmentez le volume/vérifiez les niveaux sonores |
|  <p>Absence d'image ou de son</p> | Utilisez un nouveau canal pour vérifier s'il existe des problèmes avec la station |
| | Téléviseur débranché, alimentation coupée |
| | Touche POWER du téléviseur éteinte |
| | L'antenne n'est pas branchée à la borne à l'arrière du téléviseur |
| | En cas d'antenne extérieure, vérifiez qu'aucun fil n'est coupé |
| | Eteignez à l'aide de la touche POWER puis rallumez au bout d'une minute |
| | Vérifiez si le réglage de la couleur ou du contraste dans le mode de réglage d'image n'est pas réglé sur le minimum |
| | Augmentez le volume/vérifiez les niveaux sonores |

Caractéristiques techniques

DIFFUSION TELEVISUELLE

PAL SECAM B/G D/K L/L'

CANAUX DE RECEPTION

VHF (BANDE I/III)

UHF (BANDE U)

HYPERBANDE

TELEVISION CABLEE (B/G : S01-S41 / S75-S79

D/K : S01-S19, S22-S41

L : S01-S41 / S75-S77)

NOMBRE DE CANAUX PREREGLES

100

INDICATEUR DE CANAUX

AFFICHAGE A L'ECRAN

ENTREE ANTENNE RF

75 Ohm non équilibré

TENSION DE FONCTIONNEMENT

220-240V CA, 50 Hz.

CONSOMMATION D'ENERGIE (W)

85 Watts

Consommation d'énergie en veille

< 4 Watts

Sortie audio (RMS) :

2x10 W

SORTIE AUDIO

Stéréo German + Nicam

TUBE CATHODIQUE

28" 16:9

Sécurité

MARQUE CE

EMC

MARQUE CE

DIMENSIONS (PxLxH) (mm)

| DIMENSIONS | | | |
|------------|-----|-----|------------|
| P | L | H | Poids (Kg) |
| 503 | 785 | 502 | 36 |

SHARP®

SHARP CORPORATION



50047045
12/03