

SHARP®

TÉLÉVISEUR COULEUR

21L-FG1BV 21L-FG1SV

MODE D'EMPLOI

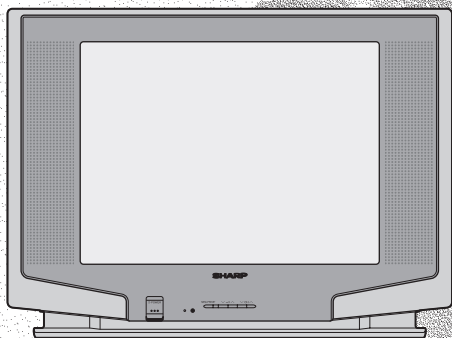

Veillez lire attentivement ce mode d'emploi avant d'utiliser ce téléviseur couleur.

FRANÇAIS (Reverse) ENGLISH

Table des matières

F1 [PRÉCAUTIONS DE SÉCURITÉ]

F2 [ACCESSOIRES]

F3 [CONNEXION D'UNE ANTENNE]

- Connexion à une antenne
- Connexion à une antenne par un magnétoscope

F4 [CONNEXION D'AUTRES APPAREILS]

F5 [NOMENCLATURE]

- Téléviseur
- Télécommande
- Mise en place des piles dans la télécommande

F6 [FONCTIONNEMENT DE BASE]

- Mettez le téléviseur sous tension
- Sélection de la langue de l'écran
- Sélection du canal
- Réglage du volume

F7 [PRÉRÉGLAGE DES CANAUX]

- Accord automatique du canal
- Accord manuel du canal

F8 [RÉGLAGES ET AJUSTEMENTS]

- Réglage des canaux
- Réglage de l'image
- Réglage du son

F9 [REGLAGE DE LA MINUTERIE]

- Minuterie de mise hors tension automatique
- Minuterie de mise sous tension automatique
- Rappel de la minuterie à l'écran

F10 [FONCTION]

- Ecran bleu

F11 [FONCTIONS PRATIQUES]

- Affichage canal/minuterie
- Sourdine
- Rappel de canal
- Sélection Téléviseur/Vidéo
- Son surround

F12 [GUIDE DE DÉPANNAGE]

F13 [FICHE TECHNIQUE]

TINS-C750WJZZ ▲
06P10-MSP

F1

PRÉCAUTIONS DE SÉCURITÉ

Dégâts

Mettez le téléviseur hors tension et débranchez immédiatement le cordon d'alimentation de la prise murale si le téléviseur émet des bruits insolites, s'il dégage de la fumée ou une odeur inhabituelle. Faites ensuite appel à votre revendeur pour le dépannage.



Surface instable et chocs

Ne pas placer le téléviseur sur un chariot, un support, une étagère ou une table instable. Il pourrait tomber et provoquer ainsi des blessures graves à un enfant ou à un adulte, ou être lui-même endommagé. Sharp vous recommande de fixer le téléviseur sur une surface ou un mur stable pour éviter que l'appareil ne tombe en raison de chocs ou d'impacts violents.



Humidité

Ne pas placer le téléviseur dans un endroit particulièrement humide pour éviter les risques d'électrocution.



Pénétration de liquide

Ne pas placer un vase de fleurs ou un autre objet contenant de l'eau sur le téléviseur car le liquide renversé sur l'appareil risque de provoquer une électrocution ou une panne.



Position du téléviseur

Placez le téléviseur sur un support, une table ou un chariot stable, qui soit plus grand que le téléviseur lui-même. Si le téléviseur est placé sur un support, une table ou un chariot plus petit ou instable, cela pourrait causer des déformations au coffre du téléviseur. Ne mettez ni n'intercalez rien entre le téléviseur et le support, la table ou le chariot.



Ventilation

Ne pas placer le téléviseur dans un endroit clos, comme dans une étagère ou un coffret intégré. Prévoyez un espace suffisant derrière le téléviseur pour la ventilation.



Dépannage

Pour réduire les risques d'électrocution, ne pas retirer l'arrière du coffret. Ce téléviseur contient des tensions dangereuses.



Protection du cordon d'alimentation

Pour écarter tout risque d'électrocution, évitez d'endommager le cordon d'alimentation en le pliant ou en le tordant, ou encore en posant dessus des objets lourds. Ne le placez pas non plus sous le téléviseur. Si le cordon d'alimentation est endommagé, débranchez-le immédiatement de la prise murale et faites appel à votre revendeur pour le dépannage.

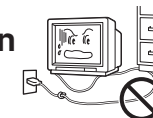

Eau

Pour éviter de provoquer un incendie ou une électrocution, ne pas placer le téléviseur à proximité d'une salle de bains, d'une piscine ou d'un autre emplacement où il risque d'être mouillé.



Pénétration d'objets

Ne jamais insérer ou laisser tomber d'objets métalliques ou inflammables dans les ouïes de ventilation du téléviseur, ceci pouvant provoquer un incendie, une électrocution ou une panne d'électricité.



Surface irrégulière et force excessive

Un téléviseur placé sur un chariot doit être déplacé avec prudence. Des arrêts brusques, une force excessive ou une surface irrégulière peuvent faire que le téléviseur et le chariot se renversent.



Prévention contre les incendies

Pour éviter des incendies, ne jamais placer de bougies ou de flammes nues sur le téléviseur ou proche de celui-ci.



F2 ACCESSOIRES

Les accessoires suivants sont inclus avec le téléviseur.

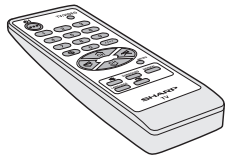

Télécommande

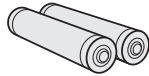

Piles sèches AA



Mode d'emploi

F3 CONNEXION D'UNE ANTENNE

Connexion à une antenne

Connexion à une antenne par un magnétoscope

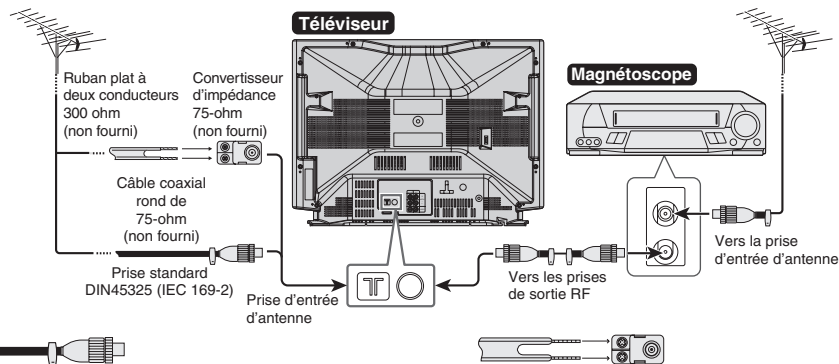

Si votre antenne extérieure nécessite un câble coaxial 75 ohms avec une fiche standard DIN45325 (IEC 169-2), branchez-le dans la prise de l'antenne à l'arrière du téléviseur.

Si votre antenne extérieure nécessite un ruban plat à deux conducteurs de 300 ohms, connectez un convertisseur d'impédance 300 ohms à 75 ohms et branchez-le dans la prise d'antenne à l'arrière du téléviseur.

F4 CONNEXION D'AUTRES APPAREILS

Vous pourrez procéder à la lecture à partir d'un lecteur de disque vidéo, d'un magnétoscope ou d'un autre appareil vidéo en le branchant sur le téléviseur à l'aide des prises d'entrée audio-vidéo.

Exemple d'utilisation des prises arrière

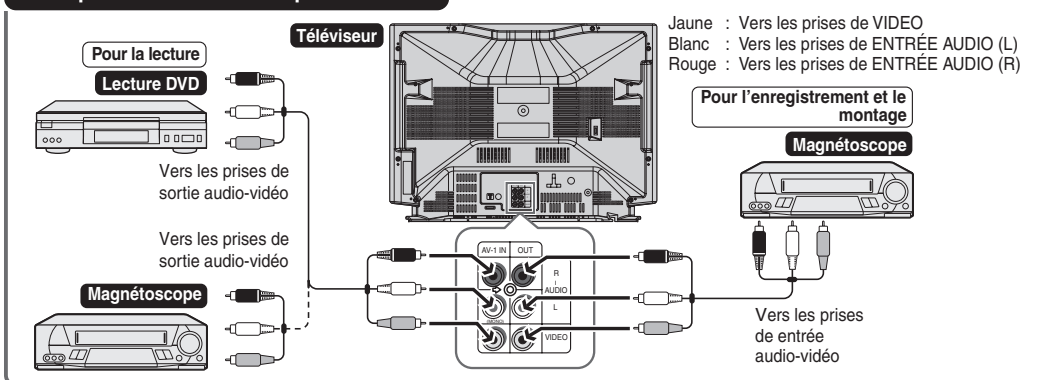

REMARQUE

- Si vous utilisez la connexion à un terminal RF, réglez le téléviseur sur le canal zéro pour procéder au réglage initial du magnétoscope.

F5 NOMENCLATURE

Téléviseur

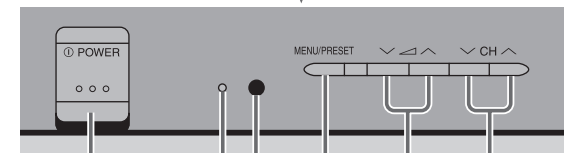
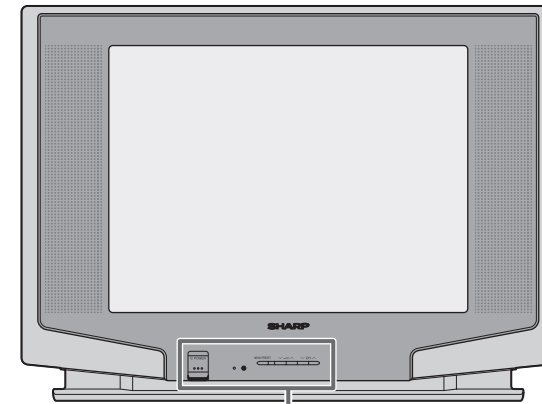

Interrupteur ① POWER (ALIMENTATION)
Pour mettre le téléviseur sous et hors tension.

Témoin d'alimentation
Il est possible de mettre l'appareil sous tension à l'aide de la télécommande lorsque le témoin est faiblement allumé.

Capteur d'infrarouge
Reçoit le signal infrarouge de la télécommande.

Touches de canal haut/bas
Sélectionne les canaux.
Pour accorder ou régler les canaux.

Touches de volume haut/bas
Pour régler le volume.
Pour procéder aux réglages dans PRESET.

TOUCHE de MENU/PRESET
Pour accorder les canaux.
Utilisée pour la configuration du MENU.

Télécommande

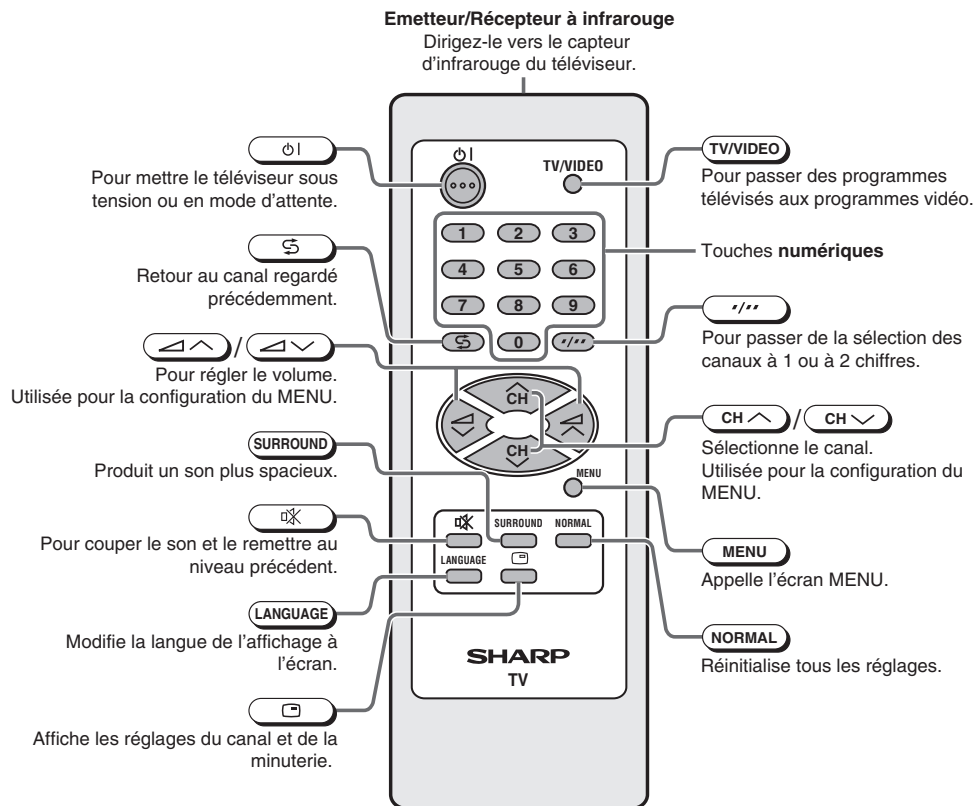

Mise en place des piles dans la télécommande

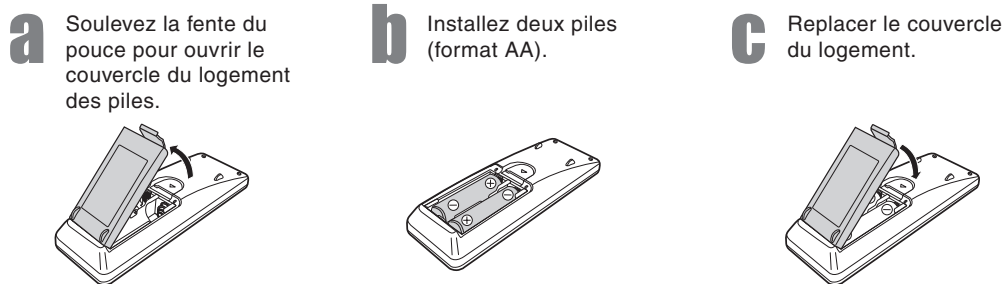

Mettez le téléviseur sous tension

- Si le témoin d'alimentation est éteint, appuyez sur **POWER**.
- Si le témoin d'alimentation brille faiblement, appuyez sur la touche **POWER** de la télécommande. Le témoin d'alimentation s'illumine plus fortement et une image apparaît.

[Téléviseur]

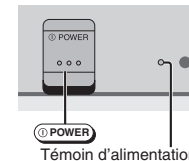

Sélection de la langue de l'écran

Télécommande

- Appuyez sur **LANGUAGE** pour sélectionner la langue désirée.
- La pression sur **LANGUAGE** change langue de la manière indiquée ci-dessous.

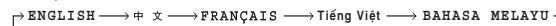

Téléviseur

- Appuyez sur **MENU/PRESET** pendant plus de deux secondes, le mode de sélection de la langue apparaît.
- Appuyez sur **CH /** / **CH /** pour sélectionner la langue désirée.
- La pression sur **MENU/PRESET** change l'écran de la manière indiquée ci-dessous.

Langue → AUTOMATIQUE → MANUEL → Ecran Normal

[Téléviseur]

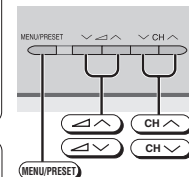

Sélection du canal

1 Utilisation de **CH /** / **CH /**

- Appuyez sur **CH /** et les canaux changent de la manière indiquée ci-dessous. 1 → 2 → ... → 98 → 99 → AV → 0 → 1 → 2 ...
- Appuyez sur **CH /** et les canaux changent de la manière indiquée ci-dessous. 1 → 0 → AV → 99 → 98 → ... → 2 → 1 → 0 ...

2 Avec les touches numériques (sur la télécommande)

- Pour sélectionner un canal avec un nombre à 1 chiffre, comme le canal 5, appuyez sur **5**. Si "5-" est indiqué, appuyez sur ****** pour sélectionner l'entrée d'un chiffre et appuyez de nouveau sur **5**.
- Pour sélectionner un canal avec un nombre à 2 chiffres, comme le canal 15, appuyez sur ****** pour sélectionner l'entrée de deux chiffres. Appuyez sur **1** et appuyez ensuite sur **5**.

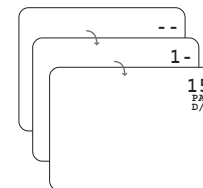

Réglage du volume

1 Réglez le volume avec **Volume Up** / **Volume Down**

- La barre du volume disparaît trois secondes environ après le réglage du volume.

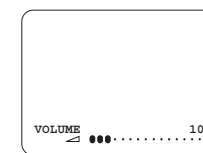

REMARQUE

- Lorsque le témoin d'alimentation brille faiblement, vous pouvez appuyer sur **CH /** / **CH /** du téléviseur pour le mettre sous tension.
- Les canaux qui ont été omis ne peuvent pas être sélectionnés avec **CH /** / **CH /**.
- Les canaux d'entrée AV ne peuvent pas être sélectionnés avec **CH /** / **CH /** de la télécommande. Utilisez **TV/VIDEO** pour sélectionner ces canaux.

Accord automatique du canal

Pour l'accord et le préréglage automatique des stations de télévision.

- 1 Appuyez sur **MENU/PRESET** pendant plus de deux secondes.

AUTOMATIQUE (D/K)
VHF 1
48.25MHz

- 2 Appuyez sur **MENU/PRESET** une nouvelle fois pour afficher l'écran de mode AUTOMATIQUE.

• La pression sur **MENU/PRESET** change l'écran de la manière indiquée ci-dessous.

Langue → AUTOMATIQUE → MANUEL → Ecran Normal

- 3 Appuyez sur **CH ↑ / CH ↓** du téléviseur.

• Toutes les stations de télévision qui peuvent être reçues dans votre région sont automatiquement préréglées entre le canal 1 et le canal 99.

• Le canal 1 apparaît à l'écran lorsque le préréglage automatique des canaux est terminé.

1
PAL
D/K

[Téléviseur]

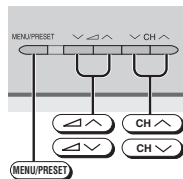

Accord manuel du canal

Permet l'accord manuel du canal sur une station de télévision.

- 1 Appuyez sur **MENU/PRESET** pendant plus de deux secondes.

- 2 Appuyez deux fois sur **MENU/PRESET** pour afficher l'écran de mode MANUEL.

• La pression sur **MENU/PRESET** change l'écran de la manière indiquée ci-dessous.

Langue → AUTOMATIQUE → MANUEL → Ecran Normal

MANUEL (D/K)
VHF 1
48.25MHz

- 3 Appuyez sur **CH ↑ / CH ↓** ou les touches numériques pour sélectionner la position du canal.

- 4 Appuyez sur **CH ↑ / CH ↓** du téléviseur pour localiser le canal que vous désirez préréglé sur la position de canal courante.

• La recherche commence et s'arrête lorsqu'un signal télévisé est reçu.

- 5 Répétez les étapes 3 et 4 ci-dessus pour préréglé les positions des canaux pour les autres émissions.

- 6 Appuyez sur **MENU/PRESET** une nouvelle fois pour afficher l'écran normal.

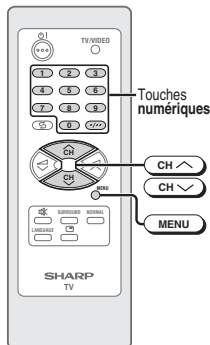

Réglage des canaux

Permet le réglage individuel du canal.

- 1 Appuyez sur **MENU** pour faire apparaître l'écran du MENU.

- 2 Appuyez sur **CH ↑ / CH ↓** pour sélectionner "REGLAGE CANAL".

- 3 Appuyez sur **CH ↑ / CH ↓** pour afficher le menu REGLAGE CANAL.

- 4 Appuyez sur **CH ↑ / CH ↓** pour sélectionner le réglage désiré.

- 5 A chaque pression sur **CH ↑ / CH ↓**, le réglage des rubriques individuelles change comme suit:

• POSITION

La position du canal passe au chiffre inférieur ou supérieur.

• COULEUR

→ AUTO ↔ PAL ↔ SECAM ↔ N443 ←

• SON

→ B/G ↔ I ↔ D/K ←

• SAUT

MARCHE ↔ ARRET

Les numéros de canal avec la marque "■" sur leur gauche sont réglés sur SAUT. Pour désactiver la fonction de SAUT, appuyez sur les touches numériques pour sélectionner le canal désiré et réglez ensuite "SAUT" sur "ARRET".

• FIN

La fréquence change pour permettre l'accord fin.

• BOOSTER

Grâce à cette fonction, vous pouvez améliorer la qualité de l'image dans les régions où les signaux de réception sont faibles.

MARCHE■ ↔ MARCHE■ ↔ ARRET

- Si MARCHE■ est sélectionnée et la qualité de l'image ne s'est toujours pas améliorée, sélectionnez MARCHE■.
- Si les signaux de réception sont suffisamment bons pour le canal sélectionné, l'effet est négligeable et peut produire une instabilité. Dans ce cas, sélectionnez "ARRET".

- 6 Appuyez sur **MENU** jusqu'à ce que l'écran normal apparaisse.

• Lorsque vous sélectionnez AV pour la position du canal, le menu REGLAGE CANAL change de la manière indiquée ci-contre, et le mode de couleur change dans l'ordre suivant:

→ AUTO ↔ PAL ↔ SECAM ↔ N443 ↔ N358 ←

MENU
IMAGE
SON
CHARACTERIST.
PROGRAMMEURS
◆REGLAGE CANAL

↵: CHOIX
↵: ENTER MENU:RETOUR

REGLAGE CANAL
◆POSITION CH27
COULEUR AUTO
SON D/K
SAUT ARRET
FIN 168.25MHz
BOOSTER MARCHE■

↵: CHOIX
↵: REGLAGE MENU:RETOUR

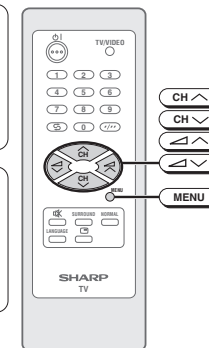

REMARQUE

- Si des parasites sont audibles ou s'il n'y a pas de son, c'est peut-être parce que le SYSTÈME SON n'a pas été correctement réglé. En pareil cas, réglez le SYSTÈME SON à l'aide de la touche **MENU** de la télécommande.
- Le REGLAGE AUTOMATIQUE mémorise tous les canaux susceptibles d'être captés, y compris ceux qui sont très faibles ou dont l'image n'est pas très nette. Pour mémoriser uniquement les canaux des chaînes destinées à votre région, utilisez le REGLAGE MANUEL.

REMARQUE

- Commutation du système COULEUR:
Réglez le système sur "AUTO" pour la réception télévisée normale. Le mode AUTO détecte automatiquement le système des signaux de réception et modifie en conséquence le système de réception du téléviseur. Si l'image n'est pas stable, la commutation sur un système approprié peut améliorer la qualité de l'image.
- Pendant l'accord FIN, le numéro du canal passe du vert au jaune.

Réglage de l'image

- Appuyez sur **MENU** pour faire apparaître l'écran du MENU.
- Appuyez sur **CH ▲** / **CH ▼** pour sélectionner "IMAGE".
- Appuyez sur **▲** / **▼** pour afficher le menu IMAGE.
- Appuyez sur **CH ▲** / **CH ▼** pour sélectionner les rubriques à ajuster.
- Ajustez à l'aide de **▲** / **▼**.
 - Attendez environ trois secondes avant de revenir au menu IMAGE.
- Répétez les étapes 4 à 5 ci-dessus pour régler les autres rubriques.
- Appuyez sur **MENU** jusqu'à ce que l'écran normal apparaisse.

Le tableau ci-dessous donne une liste des rubriques de réglage indiquées sur l'écran de menu IMAGE et présente les variations au fur et à mesure de la pression sur **▲** / **▼**.

Rubrique sélectionnée	Appuyez sur ▼	Appuyez sur ▲
CONTRASTE	Pour diminuer le contraste	Pour augmenter le contraste
COULEUR	Pour des couleurs moins intenses	Pour des couleurs plus intenses
LUMINOSITE	Pour diminuer la luminosité	Pour augmenter la luminosité
TEINTE *	Pour des teintes plus rouges	Pour des teintes plus vertes
NETTETE	Pour diminuer la netteté	Pour augmenter la netteté
TEMPER.BLANC	Pour un fond plus rouge	Pour un fond plus bleu

*: TEINTE ne peut être sélectionnée et réglée que pour les émissions NTSC. (AV seulement)
 • TEMPER. BLANC s'ajuste uniquement depuis le menu IMAGE.

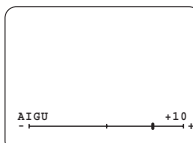
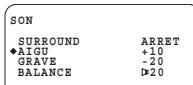
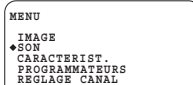
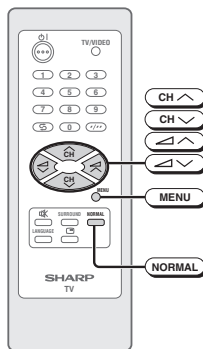
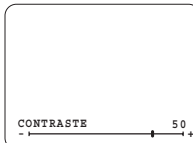
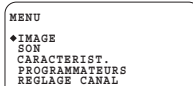

Réglage du son

- Appuyez sur **MENU** pour faire apparaître l'écran du MENU.
- Appuyez sur **CH ▲** / **CH ▼** pour sélectionner "SON".
- Appuyez sur **▲** / **▼** pour afficher le menu SON.
- Appuyez sur **CH ▲** / **CH ▼** pour sélectionner les rubriques à ajuster.
- Ajuster à l'aide de **▲** / **▼**.
 - Attendez environ trois secondes avant de revenir au menu SON.
- Répétez les étapes 4 à 5 ci-dessus pour régler les autres rubriques.
- Appuyez sur **MENU** jusqu'à ce que l'écran normal apparaisse.

Le tableau ci-dessous donne une liste des rubriques de réglage indiquées sur l'écran de menu SON et présente les variations au fur et à mesure de la pression sur **▲** / **▼**.

Rubrique sélectionnée	Appuyez sur ▼	Appuyez sur ▲
SURROUND*	MARCHE	ARRET
AIGU	Pour diminuer les aiguës	Pour diminuer les aiguës
GRAVE	Pour diminuer les graves	Pour augmenter les graves
BALANCE	Pour équilibrer vers la gauche	Pour équilibrer vers la droite

* Quand la fonction SURROUND est réglée sur "MARCHE" ou "MARCHE", la fonction BALANCE ne peut pas être sélectionnée.
 • Si la fonction BALANCE n'est pas réglée au centre (0), la fonction SURROUND ne peut pas être sélectionnée.

REMARQUE

- Appuyez sur **NORMAL** alors qu'une sélection d'IMAGE/SON est affichée, seul le mode sélectionné retrouve son réglage standard (réglage par défaut).
- Appuyez sur **NORMAL** alors que l'écran du menu IMAGE/SON est affichée, pour réinitialiser tous les éléments du menu IMAGE/SON et rétablir leur réglage standard (réglage par défaut).

Minuterie de mise hors tension automatique

Cette fonction permet de mettre automatiquement le téléviseur hors tension après une période déterminée.

- Appuyez sur **MENU** pour faire apparaître l'écran du MENU.
- Appuyez sur **CH ▲** / **CH ▼** pour sélectionner "PROGRAMMATEURS".
- Appuyez sur **▲** / **▼** pour afficher le menu PROGRAMMATEURS.
- Appuyez sur **CH ▲** / **CH ▼** pour sélectionner "ARRET".
- Appuyez sur **▲** / **▼** pour régler l'heure de mise hors tension du téléviseur.

• La durée maximale qui peut être programmée est 12 heures et 50 minutes. La minuterie commence le compte à rebours.

- Appuyez sur **MENU** jusqu'à ce que l'écran normal apparaisse.
 - Cinq minutes avant que la durée préréglée n'expire, la durée restante apparaît à l'écran.
 - La durée restante est affichée en clignotant pendant les quelques dernières secondes. Lorsque la durée spécifiée s'est écoulée, le téléviseur entre en mode d'attente.

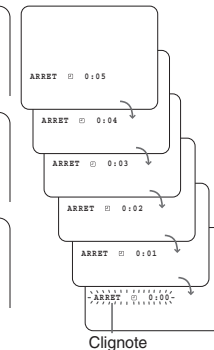
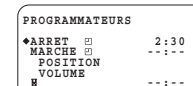
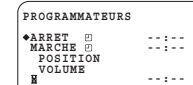
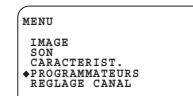

Minuterie de mise sous tension automatique

Cette fonction permet de mettre automatiquement le téléviseur sous tension après une période déterminée.

- Répétez les étapes 1 à 3 de Minuterie de mise hors tension automatique.
- Appuyez sur **CH ▲** / **CH ▼** pour sélectionner "MARCHE".
- Appuyez sur **▲** / **▼** pour régler l'heure de la mise sous tension du téléviseur.
- Appuyez sur **CH ▲** / **CH ▼** pour sélectionner "POSITION".

• La durée maximale qui peut être programmée est 12 heures et 50 minutes. La minuterie commence le compte à rebours.

- Appuyez sur **▲** / **▼** pour ajuster le canal.
- Répétez les étapes 4 à 5 pour sélectionner et régler le "VOLUME".
- Appuyez sur **MENU** jusqu'à ce que l'écran normal apparaisse.
- Appuyez sur **POWER** pour régler le téléviseur au mode Attente.
 - Le témoin d'alimentation clignote pour indiquer que la minuterie de mise sous tension est réglée.
 - Quand la durée programmée s'est écoulée, l'appareil est mis sous tension et une image apparaît sur l'écran.
 - Le niveau du volume du haut-parleur de la minuterie de mise sous tension augmente progressivement de zéro au niveau prédéfini.

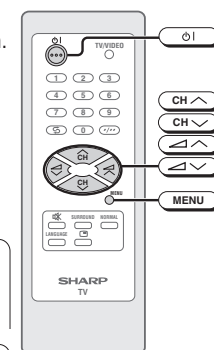
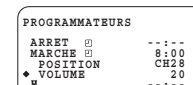
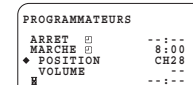
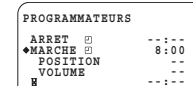

[Téléviseur]

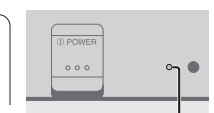

Témoin d'alimentation (Clignote)

REMARQUE

- La minuterie de mise hors tension est annulée si le téléviseur est mis hors tension ou en mode d'attente à l'aide de **POWER** de la télécommande ou de **POWER** du téléviseur, ou encore si l'alimentation est coupée.
- La minuterie de mise sous tension est annulée si l'alimentation est coupée avec **POWER**.
- La minuterie de mise hors tension est automatiquement réglée pour éteindre le téléviseur 2 heures après l'entrée en service de la minuterie de mise sous tension, à moins qu'elle ne soit annulée par la pression d'une des touches de la télécommande.

Rappel de la minuterie à l'écran

Vous permet de savoir le temps écoulé en affichant une minuterie de compte à rebours à l'écran. Une fonction utile lorsque vous cuisinez tout en regardant la télévision.

- 1 Répétez les étapes 1 à 3 de Minuterie de mise hors tension automatique.
- 2 Appuyez sur pour sélectionner "H".
- 3 Appuyez sur pour régler l'heure.
 - La durée maximale qui peut être programmée est 12 heures et 50 minutes.
 - L'exemple de droite indique que le rappel sera actionné dans une heure et 50 minutes.
- 4 Appuyez sur jusqu'à ce que l'écran normal apparaisse.
 - Cinq minutes avant l'expiration de la durée pré-réglée (dans l'exemple, dans une heure 45 minutes) et chaque minute par la suite, le temps restant apparaît à l'écran pendant quelques secondes.
 - Lorsque le temps spécifié s'est écoulé, l'indication "H 0:00" vire au rouge.

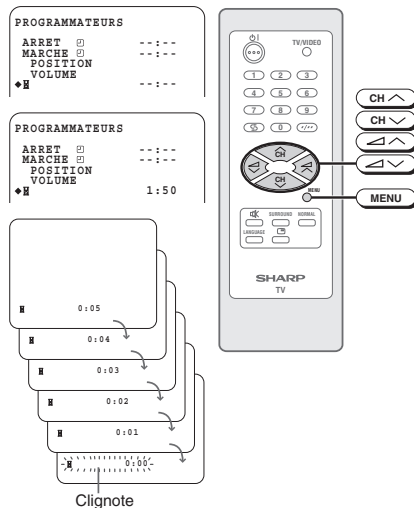

F10 FONCTION

Ecran bleu

Fait automatiquement passer l'écran au bleu si les signaux d'une émission ne sont pas reçus.

- 1 Appuyez sur pour faire apparaître l'écran du MENU.
- 2 Appuyez sur pour sélectionner "CARACTERIST.".
- 3 Appuyez sur pour afficher le menu CARACTERIST..
- 4 Appuyez sur pour sélectionner "FOND BLEU" sur "MARCHE" ou "ARRET".
- 5 Appuyez sur jusqu'à ce que l'écran normal apparaisse.

Quand la fonction de FOND BLEU est réglée sur "MARCHE".

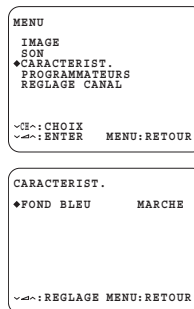
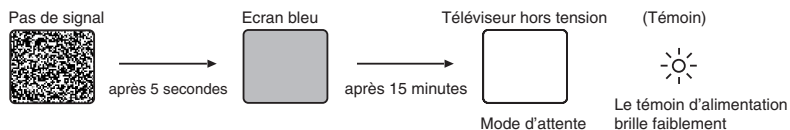

REMARQUE

- Ce rappel est également valable en mode d'attente. Le téléviseur est automatiquement mis sous tension cinq minutes avant que la durée pré-réglée n'expire. Le téléviseur est automatiquement mis sous tension après environ une minute si aucun bouton n'est pressé sur le téléviseur ou la télécommande.
- Le rappel est annulé si la touche du téléviseur est enfoncée ou si l'alimentation est coupée d'une façon ou d'une autre.
- Une réception médiocre due à des signaux faibles et un excès de parasites peuvent activer la fonction de fond bleu, même en présence de signaux télévisés. Pour pouvoir regarder la télévision dans ce cas, mettez la fonction "FOND BLEU" sur "ARRET".
- Lorsque la minuterie de mise hors tension est réglée, ce réglage est prioritaire sur l'écran bleu.

Affichage canal/minuterie

Cette fonction affiche à l'écran le numéro de canal en cours, la minuterie ainsi que les autres réglages.

- 1 Appuyez sur .
 - Le temps restant pour la minuterie de mise hors tension, la minuterie de mise sous tension et la minuterie de rappel apparaît à l'écran.
 - Lorsqu'aucun réglage de minuterie n'est effectué, le numéro de canal et les systèmes de couleur apparaissent à l'écran.
 - Appuyez sur pour annuler ces réglages affichés à l'écran.
- 2 Appuyez de nouveau sur , le numéro du canal, le type de son et de couleur sont affichés à l'écran.
- 3 Appuyez encore une fois sur . L'affichage apparaît.

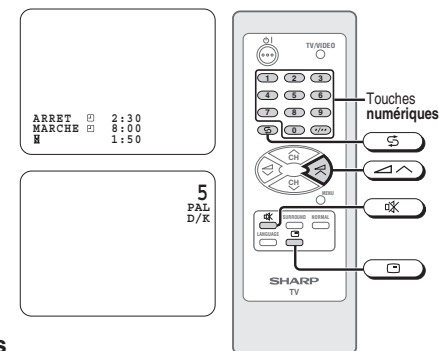

Sourdine

Pour couper le son.

- 1 Appuyez sur .
 - Appuyez sur , "M" apparaît à l'écran et le son est mis en sourdine.
- 2 Appuyez sur , le son revient à son niveau précédent.
 - L'effet de la sourdine est annulé dès que vous appuyez sur la touche de .

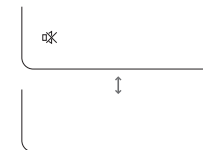

Rappel de canal

Pour revenir au canal que vous regardiez avant le canal actuel.

- Appuyez sur .
- Le canal que vous regardiez précédemment revient à l'écran.
- Exemple:**
Si vous appuyez sur après être passé du canal 5 au canal 7, le canal 5 est affiché à l'écran. Appuyez de nouveau sur pour revenir au canal 7.

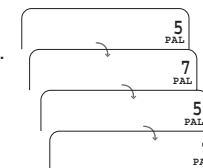

Sélection Téléviseur/Vidéo

Pour passer des émissions télévisées aux émissions AV.

- A chaque pression sur **TV/VIDEO**, l'entrée passe de AV et programme TV.

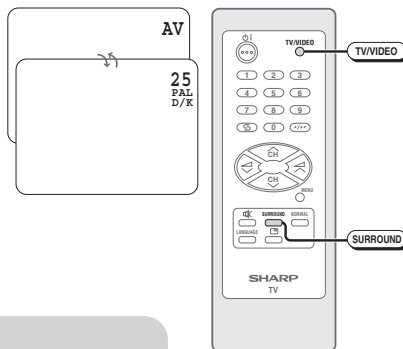

Son surround

Produit un son surround virtuel à partir des haut-parleurs du téléviseur.

A chaque fois que vous appuyez sur **SURROUND**, le mode passe de **MARCHE**, **MARCHE** et à **ARRET**.

ARRET : Procure un son normal.

MARCHE : Le réglage sur ce mode pendant la réception de signaux stéréo procure un son spacieux, tirant le maximum des performances des haut-parleurs.

MARCHE : Le réglage sur ce mode pendant la réception de signaux monophoniques apporte au son mono une dimension stéréophonique.

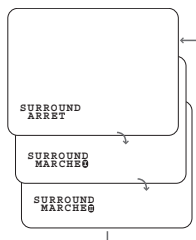

REMARQUE

- Le mode **SURROUND** ne fonctionne pas si la fonction **BALANCE** dans le menu **SON** n'est pas réglée au centre (0). Référez-vous à **F8** Réglage du son.

Les problèmes suivants ne sont pas toujours dus à une panne de matériel. Utilisez le guide de dépannage suivant pour vérifier avant de faire appel au service après-vente. Si le problème n'est toujours pas résolu après avoir suivi les conseils de ce guide, débranchez le téléviseur et contactez le service après-vente.

Liste de vérification	Problèmes												
	La télécommande ne fonctionne pas.	Barres à l'écran.	Image déformée.	L'image défile verticalement.	Absence de couleur.	Réception médiocre de certains canaux.	Image faible.	Lignes ou rayures sur l'image.	Filage d'image.	Image floue.	Son parfait, image médiocre.	Image parfaite, son médiocre.	Absence de son ou d'image.
Causes et solutions possibles													
Essayez un nouveau canal pour vérifier s'il s'agit d'un problème de station.			●	●	●	●	●	●	●	●	●	●	●
TV non branchée. La prise murale n'est pas alimentée.	●												●
L'interrupteur ① POWER (ALIMENTATION) principal du téléviseur n'est pas sur Marche.	●												●
L'antenne n'est pas branchée à la prise au dos du téléviseur.					●	●	●		●		●		●
Si vous utilisez une antenne extérieure, vérifiez s'il n'y a pas de câbles endommagés.		●	●	●	●	●	●	●	●	●	●		●
Vérifiez qu'il n'y a pas d'interférences locales.		●		●		●		●	●		●	●	
Mettez hors tension à l'aide de l'interrupteur ① POWER (ALIMENTATION) principal puis remettez sous tension après une minute.	●												●
Réglez la couleur.					●		●				●		
Vérifiez les piles de la télécommande.	●												
Essayez la mise au point fine pour corriger.			●		●		●			●	●		
Le réglage de contraste du mode image est peut être fixé sur le minimum. Appuyez sur la touche NORMAL de la télécommande pour corriger.											●		●
Augmentez le volume.												●	●

Ce téléviseur est doté d'un microprocesseur dont les performances peuvent être affectées par des parasites électriques ou des interférences externes. Dans ce cas, débranchez le téléviseur et rebranchez-le après quelques minutes.

MODELE	21L-FG1BV/21L-FG1SV	
Système de réception	Multi-système international 18-systèmes	
Emissions télévisées - Lecture au magnétoscope	PAL-I PAL-B/G PAL-D/K	SECAM-B/G SECAM D/K, K1
Lecture magnétoscope	NTSC 4,43/5,5 MHz/60 Hz NTSC 4,43/6,0 MHz/60 Hz NTSC 4,43/6,5 MHz/60 Hz NTSC 4,43/5,5 MHz/50 Hz NTSC 4,43/6,0 MHz/50 Hz NTSC 4,43/6,5 MHz/50 Hz SECAM-I (6,0 MHz)	
Lecture magnétoscope (à l'aide des prises d'entrée vidéo)	SECAM-L (SECAM Français) PAL 60 Hz NTSC 3,58 MHz	
Lecture avec lecteur de disque laser (à l'aide des prises d'entrée RF)	PAL 5,5 MHz/60 Hz PAL 6,0 MHz/60 Hz PAL 6,5 MHz/60 Hz	
Canaux reçus		
PAL-B/G SECAM-B/G	VHF	Canal E2-E12
	UHF	Canal E21-E69
PAL-D/K SECAM-D/K, K1	VHF	Canal C1-C12, Canal R1-R12
	UHF	Canal C13-C57, Canal R21-R69
PAL-I	VHF	Canal B-J
	UHF	Canal 21-69 (Hong Kong)
CATV	Canal S1-S20, Canal S21-S41 (Hyper)	
Fréquence de réception	48,25 MHz – 863,25 MHz	
Accord des canaux	Tuner électronique à 100 canaux avec système d'accord automatique	
Tube d'image	Tube cathodique plat de 21 pouces	
Prises	Entrée Audio/Vidéo × 1 (arrière), Sortie Audio/Vidéo × 1 (arrière)	
Sortie audio	3 W (RMS) × 2, total 6 W (RMS)	
Source d'alimentation	AC 110 – 240V, 50/60 Hz	
Consommation électrique	88 W	
Dimensions	625 (L) × 470 (H) × 498,5 (P) mm	
Poids	22 kg (Environ)	

REMARQUE

- La conception et les spécifications sont susceptibles d'être modifiées sans préavis.
- Système de réception: Les systèmes de réception, intégrant les technologies les plus avancées, incluent ceux en relation avec les émissions télévisées, les vidéo ainsi que le matériel et le logiciel des disques laser.

SHARP[®]
SHARP CORPORATION