

# SHARP®

## 21KF-80S

FARBBERNSHGERÄT  
KLEURENTELEVISIE  
TELEVISORI A COLORI  
TELEVISEUR COLEUR

BEDIENUNGSNLEITUNG  
MANUEEL GEBRUIK  
GUIDA OPERATIVA  
MODE D'EMPLOI

DEUTSCH

NEDERLANDS

ITALIANO

FRANÇAIS

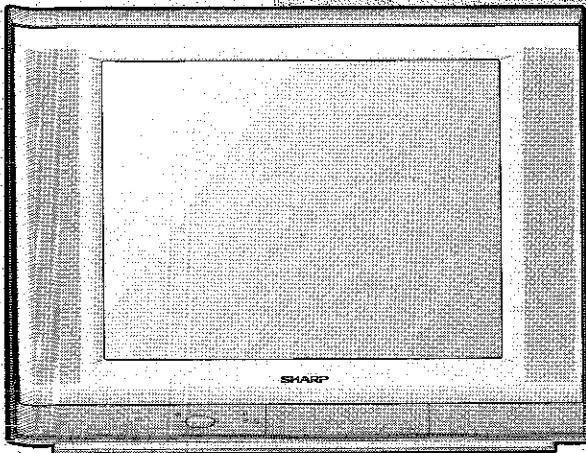

Lesen Sie diese Bedienungsanleitung aufmerksam durch, bevor Sie das Fernsehgerät das erste Mal nutzen.

Gelieve deze handleiding zorgvuldig door te lezen vooraleer u de kleurentelevisie gebruikt.

Prima di utilizzare il televisore a colori, leggere attentamente questa guida operativa.

Lisez attentivement ce manuel avant d'utiliser le téléviseur couleur.

This equipment complies with the requirements of Directive 89/336/EEC and 73/23/EEC as amended by 93/68/EEC.

Dieses Gerät entspricht den Anforderungen der EG-Richtlinien 89/336/EWG und 73/23/EWG mit Änderung 93/68/EWG.

Ce matériel répond aux exigences contenues dans les directives 89/336/CEE et 73/23/CEE modifiées par la directive 93/68/CEE.

Dit apparaat voldoet aan de eisen van de richtlijnen 89/336/EEG en 73/23/EEG, gewijzigd door 93/68/EEG.

Dette udstyr overholder kravene i direktiv nr. 89/336/EEC og 73/23/EEC med tillæg nr. 93/68/EEC.

Quest'apparecchio è conforme ai requisiti delle direttive 89/336/EEC e 73/23/EEC come emendata dalla direttiva 93/68/EEC.

Η εγκατάσταση αυτή ανταποκρίνεται στις απαιτήσεις των οδηγιών της Ευρωπαϊκής Ένωσης 89/336/ΕΟΚ και 73/23/ΕΟΚ, όπως οι κανονισμοί αυτοί συμπληρώθηκαν από την οδηγία 93/68/ΕΟΚ.

Este equipamento obedece às exigências das directivas 89/336/CEE e 73/23/CEE, na sua versão corrigida pela directiva 93/68/CEE.

Este aparato satisface las exigencias de las Directivas 89/336/CEE y 73/23/CEE, modificadas por medio de la 93/68/CEE.

Denna utrustning uppfyller kraven enligt riktlinjerna 89/336/EEC och 73/23/EEC så som kompletteras av 93/68/EEC.

Dette produktet oppfyller betingelsene i direktivene 89/336/EEC og 73/23/EEC i endringen 93/68/EEC.

Tämä laite täyttää direktiivien 89/336/EEC ja 73/23/EEC vaatimukset, joita on muutettu direktiivillä 93/68/EEC.

# Consignes de sécurité

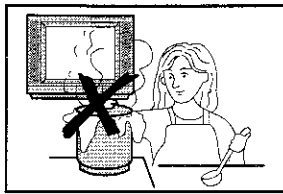

Pour éviter tout risque d'incendie ou d'électrocution, ne pas utiliser le téléviseur dans un endroit trop humide.

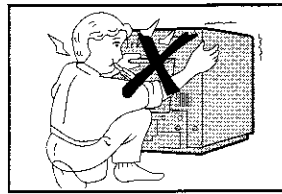

Ne jamais retirer l'arrière du capot, car l'intérieur du téléviseur est sous haute tension. Faire appel au service de dépannage.

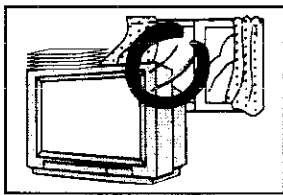

Placer le téléviseur à l'abri des rayons directs du soleil et l'éloigner de toute source de chaleur, car des températures élevées peuvent endommager le capot, le tube cathodique ou d'autres pièces électroniques.

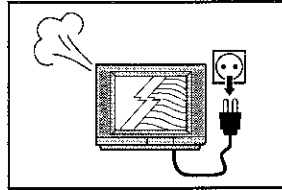

Débrancher immédiatement le cordon d'alimentation si le téléviseur commence à émettre des bruits inhabituels ou à dégager de la fumée ou une odeur étrange, et contacter ensuite le revendeur.

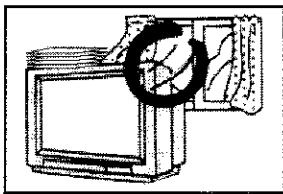

Ne couvrez pas les lames d'aération avec des objets tels que des journaux, des nappes, des rideaux, etc. Pour éviter tout risque d'incendie ou d'autres problèmes graves, ne pas couvrir les orifices de ventilation à l'arrière du téléviseur. Laisser un espace vide suffisant à l'arrière du téléviseur pour permettre une bonne ventilation.

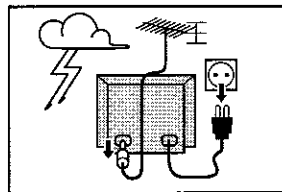

Même éteint, le téléviseur peut être endommagé si la foudre tombe sur le secteur et/ou les câbles d'antenne. Pour cette raison, le téléviseur doit toujours être déconnecté du secteur et du câble d'antenne en cas d'orage.

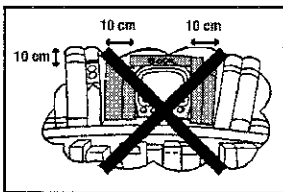

Afin de veiller à ce que la télévision soit correctement aérée, laissez un espace d'au moins 10 cm autour du téléviseur. Ne pas placer ce matériel dans un espace confiné, tel qu'une bibliothèque ou une armoire encastrée.

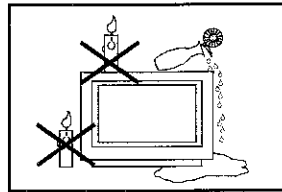

Afin d'éviter les chocs électriques et les incendies, veillez à ce que la télévision ne soit pas en contact avec de l'eau, et évitez d'insérer des objets ou de verser tout type de liquide dans le téléviseur. Pour éviter tout risque d'incendie, ne jamais placer de bougie ou de flamme nue sur le téléviseur ou aux alentours. Si un objet ou du liquide y pénètre, ne l'utilisez plus et contactez votre service technique.



L'ensemble téléviseur-chariot doit être déplacé avec prudence. Il risque en effet de basculer en cas d'arrêts brusques, de force excessive ou de surfaces inégales.

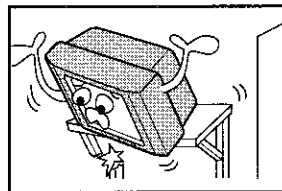

La fixation sur une paroi ou une étagère doit toujours respecter les instructions du fabricant et se faire à l'aide d'un kit approuvé par ce dernier.

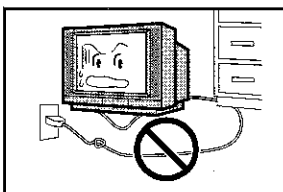

Pour éviter toute électrocution, prenez garde à ne pas endommager le cordon d'alimentation électrique en le pliant ou le tordant ou en le plaçant sous des objets lourds. Débrancher immédiatement le cordon d'alimentation CA en cas de dommages et contacter le revendeur.

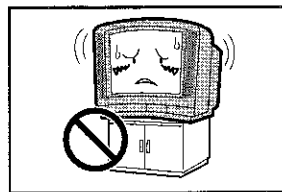

Placer le téléviseur sur une table, un support ou un plateau réguliers plus grands que ce dernier. L'installation du téléviseur sur une table, un support ou un plateau plus petits ou irréguliers pourra en déformer le capot. Ne pas placer de vase ou autre récipient contenant un liquide sur le téléviseur, car le liquide renversé sur ce dernier peut entraîner de graves problèmes.

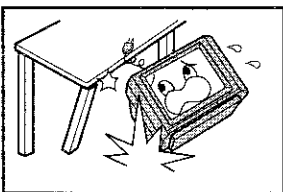

Ne pas placer le téléviseur sur une table, un support ou un chariot instable. La chute du téléviseur pourrait blesser gravement un enfant ou un adulte et endommager sérieusement le matériel. Utiliser uniquement un chariot ou un support recommandé par le fabricant ou vendu avec le téléviseur.

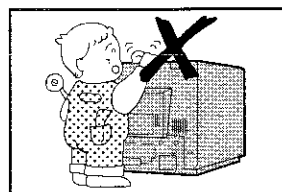

Ne jamais introduire ou faire tomber quelconque objet métallique ou inflammable dans les orifices de ventilation du téléviseur, car cela entraînera un risque d'incendie, d'électrocution ou de panne électrique. Ne pas placer de vase ou autre récipient contenant un liquide sur le téléviseur, car le liquide renversé sur ce dernier peut entraîner de graves problèmes.

**ATTENTION:** Pour des raisons de sécurité et relatives à l'environnement, il est recommandé de ne pas laisser la télévision en mode veille lorsqu'elle n'est pas utilisée. Éteignez-la à l'aide de l'interrupteur principal et débranchez-la si vous êtes absent de votre domicile.

# Table des matières

<b>Informations générales</b>	Après le réglage initial/	<b>Caractéristiques utiles</b>
Consignes de sécurité .... 85	Réglage automatique .. 89	Réglage de l'image ..... 98
Accessoires ..... 86	Réglage manuel ..... 90	Réglage du son ..... 99
Insertion des piles dans	Réglage fin ..... 92	Réglage du temporisateur 100
le télécommande ..... 86	Saut de programmes ..... 93	Verrouillage parental
<b>Installation du téléviseur</b>	Classement manuel	(Blocage de chaînes) 102
Raccordement à l'antenne 87	des chaînes ..... 95	<b>Autres fonctions</b>
Connexions classiques ... 87	Classement des chaînes	Rappel du dernier
Emplacement	(Suppression) ..... 96	programme, Son muet 105
des commandes ..... 88	<b>Fonctionnement de base</b>	TV/VIDEO, Call ..... 106
<b>Réglage des chaînes</b>	Visionnement d'un	Emissions IGR ..... 107
Réglage initial/	programme télévisé .... 97	Mode Télétexte ..... 108
Réglage automatique .. 89		<b>Référence</b>
		Guide de dépannage .... 111
		Spécifications ..... 112

## Cher client Sharp

Félicitations ! Vous voici l'heureux propriétaire d'un téléviseur couleur SHARP. Lisez attentivement ce manuel afin de garantir un fonctionnement adéquat. Après l'avoir lu, conservez-le dans un endroit sûr pour référence ultérieure.

## Accessoires

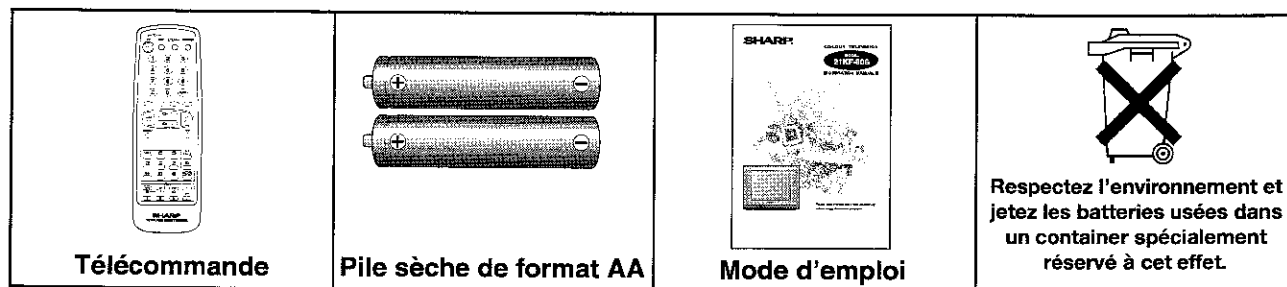

## Insertion des piles dans la télécommande

Avant d'utiliser le téléviseur pour la première fois, insérez les piles sèches fournies dans la télécommande.

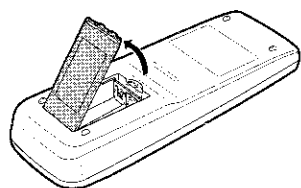

- ❶ Avec l'ongle du pouce, soulevez le couvercle des piles comme indiqué par la flèche.

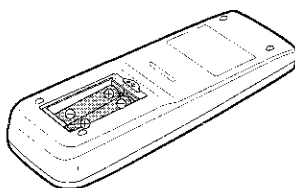

- ❷ Introduisez deux piles 1,5 V (format "AA"). Veillez à ce que les bornes  $\oplus/\ominus$  des piles correspondent aux repères  $\oplus/\ominus$  dans le compartiment.

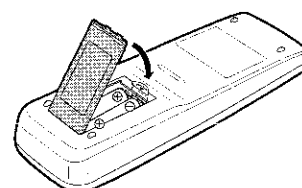

- ❸ Refermez le couvercle des piles.

### REMARQUE

- Enlevez les piles si elles sont faibles ou si le téléviseur est inutilisé pendant une longue période.
- Ne mélangez pas d'anciennes piles avec de nouvelles.
- Une insertion incorrecte des piles peut endommager la télécommande.



# Raccordement à l'antenne

- Pour obtenir une meilleure image, nous vous recommandons d'utiliser une antenne extérieure. Voici une brève explication des types de connexions utilisées avec du coaxial :

Câble d'antenne : connectez le câble de l'antenne à une fiche standard DIN45325 (IEC169-2) et branchez-la dans la prise d'antenne à l'arrière du téléviseur.



Câble coaxial de 75 ohms (câble rond)

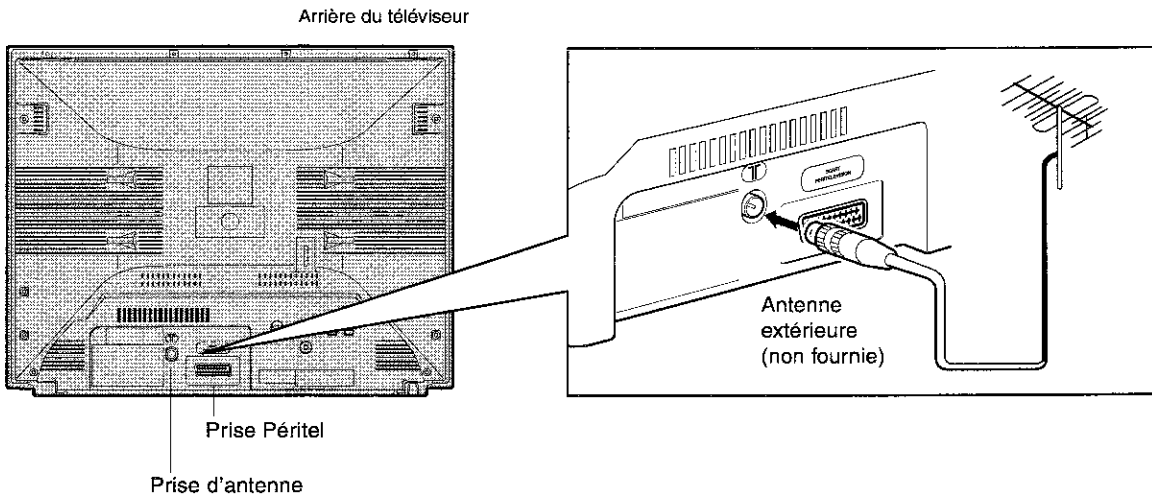

# Connexions classiques

Appréciez la qualité des images d'un MAGNETOSCOPE ou d'un DECODEUR en les connectant à ce téléviseur via la prise PériTel à 21 broches. Consultez le mode d'emploi de votre magnétoscope pour plus d'informations.

## Raccordement classique (magnétoscope et téléviseur) via la prise RF

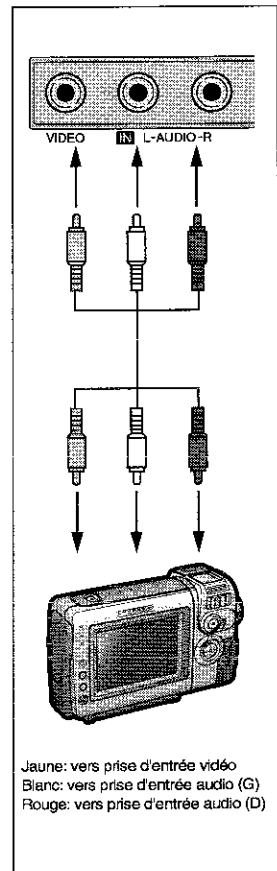
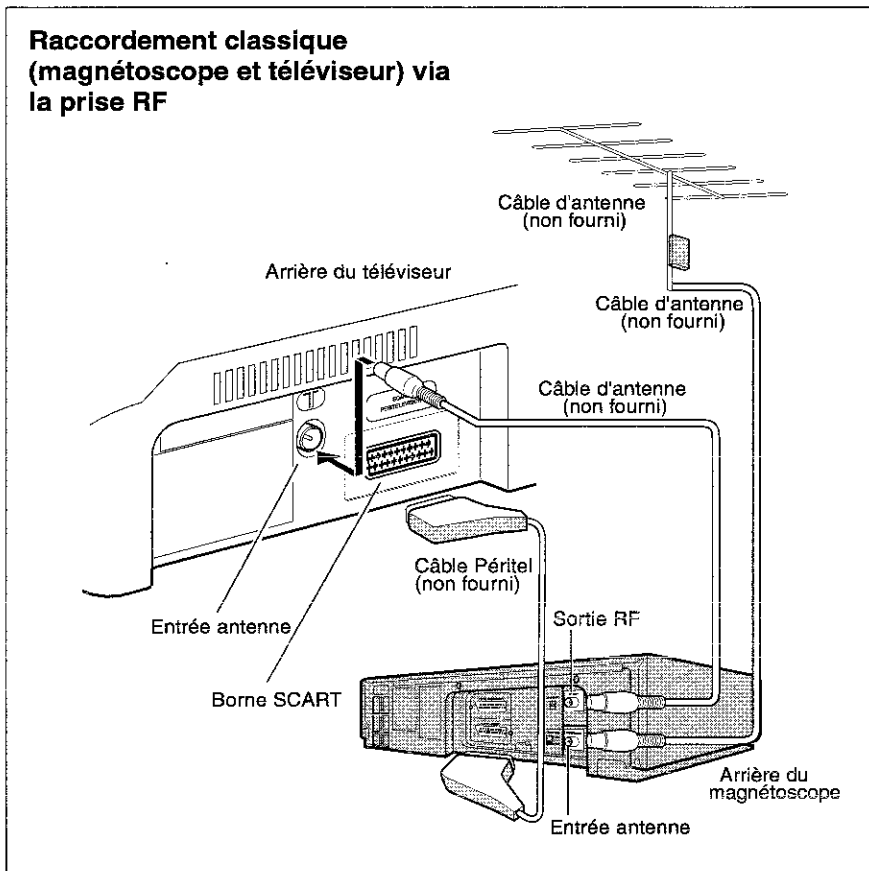



# Emplacement des commandes

## Télécommande

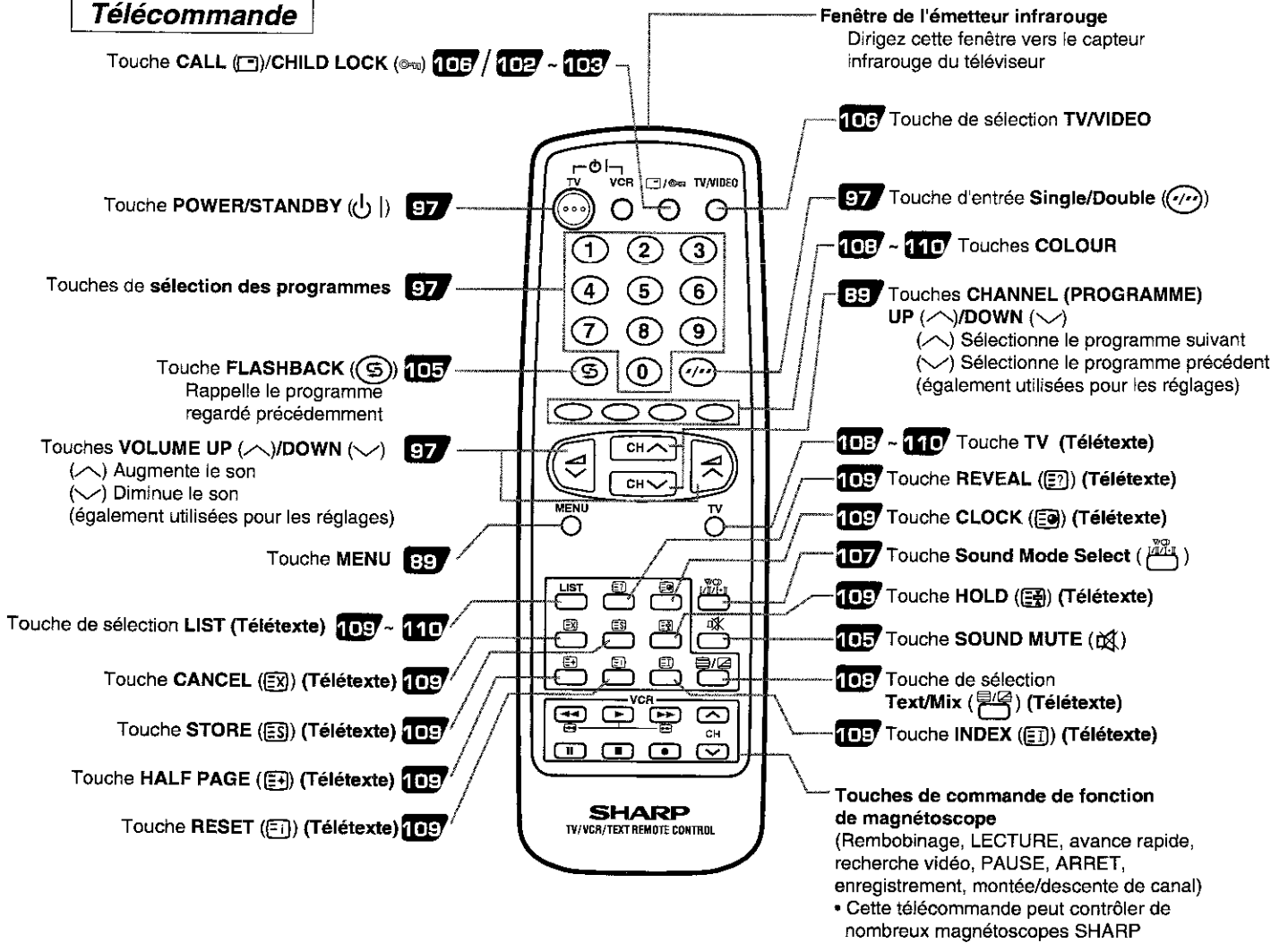

## Face du téléviseur

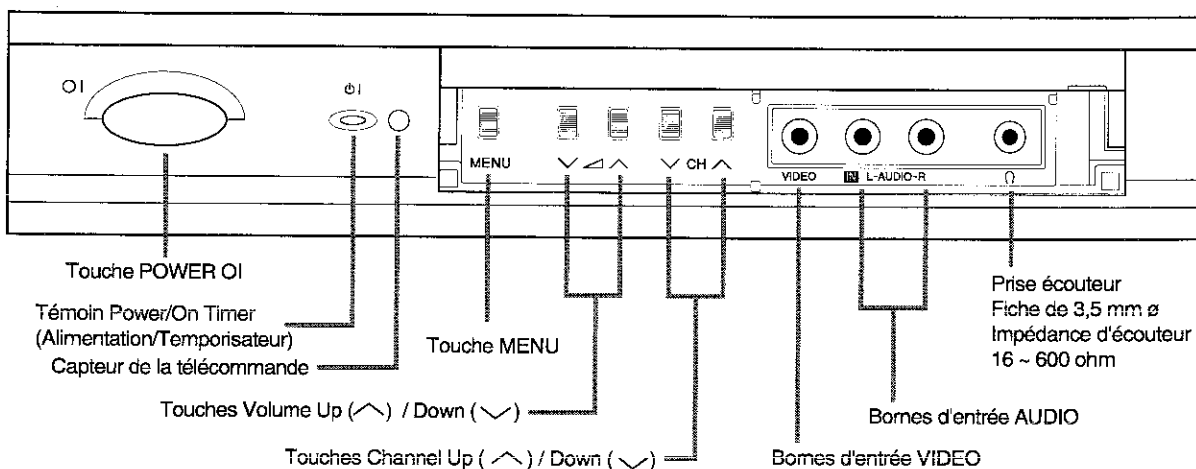

### COMMENT OUVRIR LE CLAPET

Soulevez le mentonnet en bas et à droite du clapet, votre doigt étant orienté dans la même direction que la flèche.

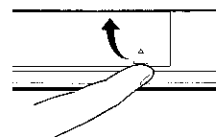



# Réglage des chaînes

Cette fonction règle automatiquement toutes les chaînes locales. Les étapes suivantes sont effectuées à l'aide de la télécommande.

## Réglage initial

## Réglage automatique

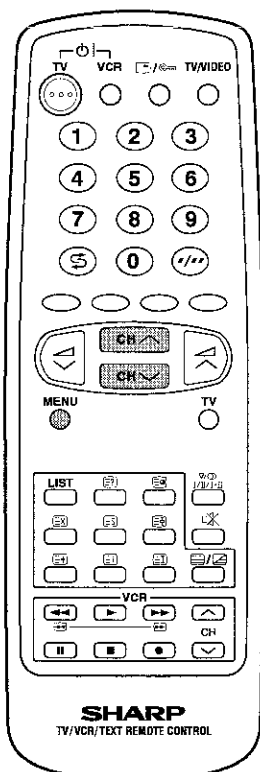
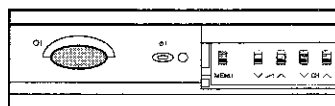

### Règle et programme automatiquement les stations télévisées disponibles

- 1 Appuyez sur la touche de mise sous tension du téléviseur. Lorsque vous mettez le téléviseur sous tension pour la première fois, l'écran apparaîtra à droite.

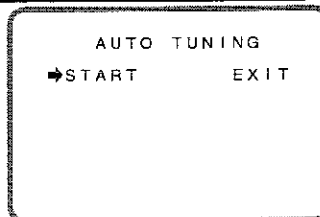

- 2 L'AUTO TUNING commence dès que vous avez sélectionné "START" à l'aide des touches ou que vous avez appuyé sur la touche de la télécommande ou sur le bouton du téléviseur.

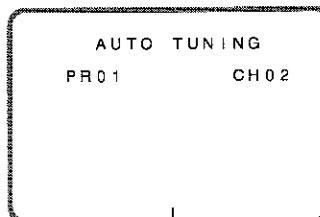

Toutes les stations télévisées de votre région qui peuvent être captées par le téléviseur sont automatiquement programmées et reçoivent un numéro compris entre 1 et 99. Une fois la programmation automatique des chaînes terminée, l'écran affiche le programme 1.

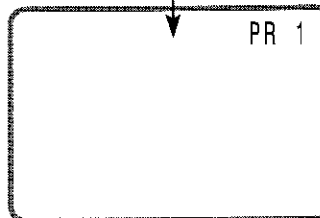

**REMARQUE:** Veillez à mener l'AUTO TUNING à son terme. L'écran AUTO TUNING apparaît lorsque vous sélectionnez EXIT (QUITTER) pendant le réglage ou lorsque le téléviseur a été mis hors tension puis remis sous tension.

## Après le réglage initial Réglage automatique

### Règle et programme automatiquement les stations télévisées disponibles

- 1 L'écran AUTO TUNING apparaît si vous appuyez sur le bouton du téléviseur pendant plus de 2 secondes.

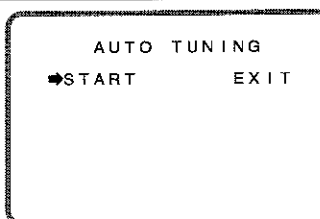

- 2 Répétez l'étape 2 ci-dessus (réglage initial)

### REMARQUE

- Appuyez sur la touche de la télécommande pour arrêter l'AUTO TUNING.
- Si l'AUTO TUNING n'est pas terminé, sélectionnez EXIT à l'aide des touches ou de la télécommande ou appuyez sur le bouton du téléviseur pour retourner à l'écran du téléviseur.

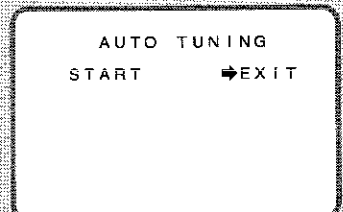

- Veillez à commencer l'AUTO TUNING après avoir connecté l'antenne, étant donné que l'écran AUTO TUNING apparaît lorsque le téléviseur est mis sous tension pour la première fois.
- Veillez à mener l'AUTO TUNING à son terme. L'écran AUTO TUNING apparaît lorsque vous sélectionnez EXIT (QUITTER) pendant le réglage ou lorsque le téléviseur a été mis hors tension puis remis sous tension.
- Il n'est pas possible d'entrer en mode Réglage lorsque le verrouillage parental est sélectionné. Ceci doit empêcher la neutralisation du verrouillage parental par la reprogrammation du téléviseur. (Pour annuler le verrouillage parental, consultez la page 104.)

FRANÇAIS



# Réglage des chaînes (suite)

Cette section explique comment régler manuellement votre téléviseur et programmer les chaînes dans l'ordre souhaité.

Les étapes suivantes sont effectuées à l'aide de la télécommande.

## Réglage manuel

### Réglage d'une station télévisée sur le numéro de programme désiré

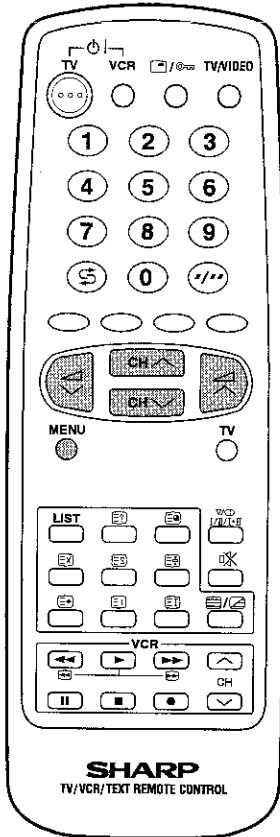

**1** Appuyez sur la touche pour obtenir l'écran du menu principal (MAIN menu).

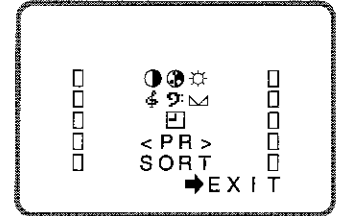

**2** Appuyez sur la touche ou pour sélectionner "<PR>", puis appuyez sur .

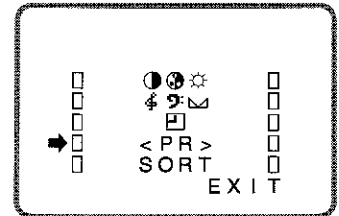

**3** Appuyez sur la touche ou pour sélectionner la position "PR", puis sélectionnez le numéro de programme (1-99) à l'aide de la touche ou .

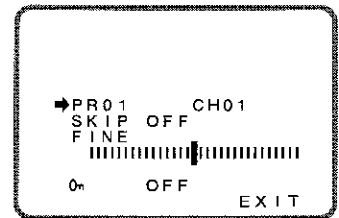

**4** Appuyez sur la touche ou pour sélectionner "CH", puis choisissez un numéro de chaîne à l'aide de la touche ou .

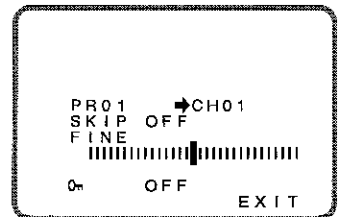

**5** Répétez les étapes 3 à 4 pour régler d'autres chaînes.

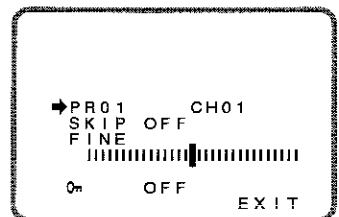





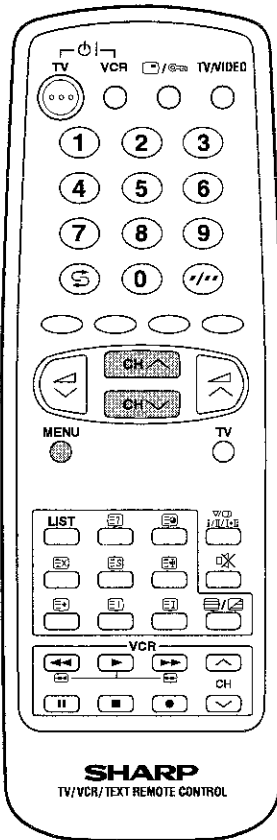

# Réglage des chaînes (suite)



**6**

Appuyez sur la touche  ou  pour sélectionner "EXIT", puis appuyez sur  pour retourner à l'écran normal.

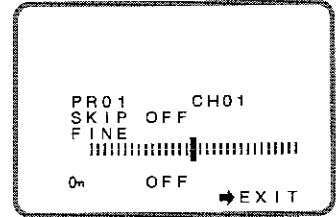

## REMARQUE

- S'il n'y a pas de son et si le signe en forme de clef (On) apparaît après le réglage des chaînes, cela signifie que le mode Verrouillage parental (Child Lock Mode) est actif. Pour supprimer cette fonction, veillez à ce que le signe en forme de clef (On) soit sur OFF.
- Si vous utilisez un décodeur (décodeur Canal plus, etc.), veuillez le débrancher avant d'utiliser les menus de réglage "<PR>" et "SORT".



# Réglage des chaînes (suite)

## Réglage fin

Cette fonction vous permet de régler précisément et aisément votre téléviseur pour améliorer la réception et la qualité des images.

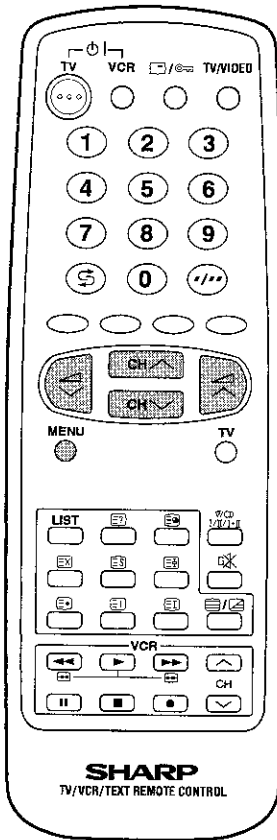

- 1** Appuyez sur la touche pour obtenir l'écran du menu principal (MAIN menu).

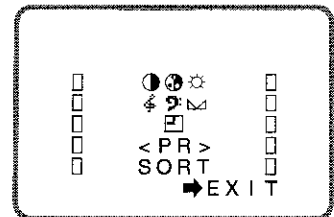

- 2** Appuyez sur la touche ou pour sélectionner "<PR>", puis appuyez sur .

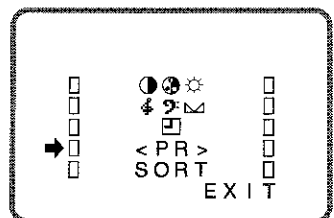

- 3** Appuyez sur la touche ou pour sélectionner "FINE".

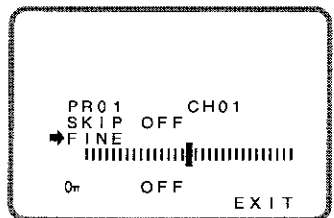

- 4** Appuyez sur la touche ou et gardez-la enfoncée jusqu'à l'obtention de la meilleure position de réglage.

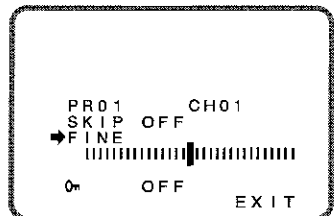

- 5** Appuyez sur la touche ou pour sélectionner "EXIT", puis appuyez sur pour retourner à l'écran normal.

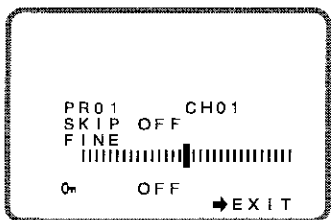



# Réglage des chaînes (suite)

## Saut de programmes

Cette fonction vous permet d'ignorer des chaînes non attribuées ou que vous ne regardez jamais lors de la sélection de chaînes à l'aide de la touche ou .

### Réglage de la fonction de saut

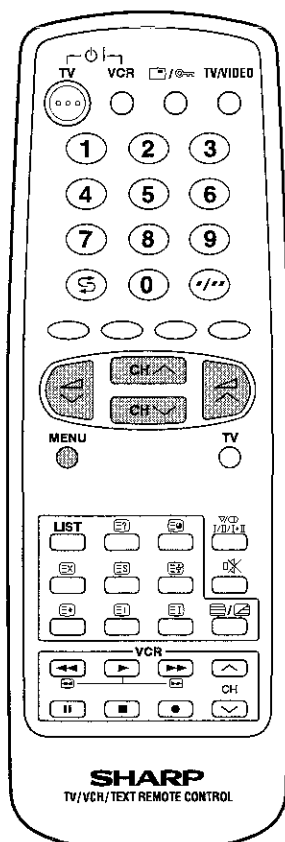

**1** Appuyez sur la touche pour obtenir l'écran du menu principal (MAIN menu).

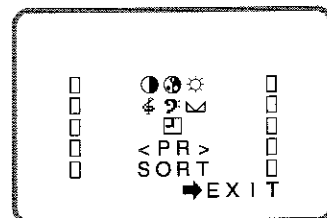

**2** Appuyez sur la touche ou pour sélectionner "<PR>", puis appuyez sur .

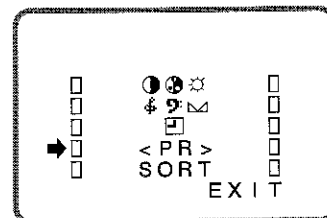

**3** Appuyez sur la touche ou pour sélectionner "PR", puis choisissez le numéro de programme (1-99) à ignorer à l'aide de la touche ou .



**4** Appuyez sur la touche ou pour sélectionner "SKIP", puis appuyez sur pour sélectionner 'SKIP ON'. Le numéro du programme concerné passe du blanc au rouge.

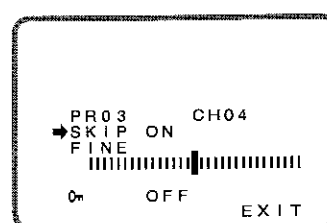

**5** Répétez les étapes 3 et 4 pour ignorer d'autres programmes.

**6** Appuyez sur la touche ou pour sélectionner "EXIT", puis appuyez sur pour retourner à l'écran normal.

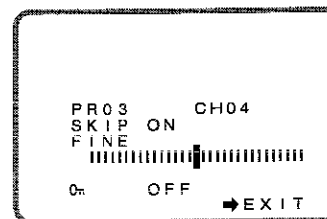

FRANÇAIS



# Réglage des chaînes (suite)

## Annulation de fonction de saut

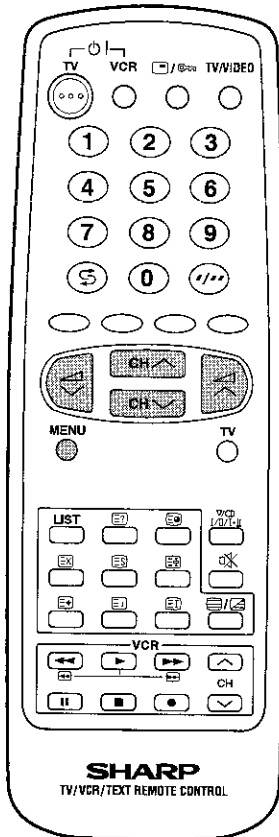

**1** Appuyez sur la touche pour obtenir l'écran du menu principal (MAIN menu).

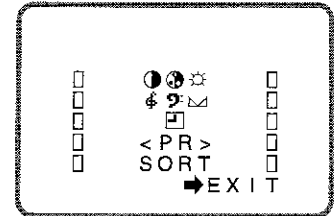

**2** Appuyez sur la touche ou pour sélectionner "<PR>", puis appuyez sur .

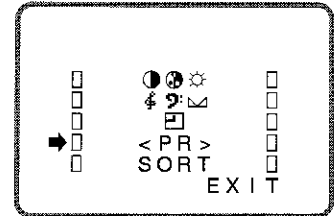

**3** Appuyez sur la touche ou pour sélectionner "PR", puis choisissez le numéro de programme (1-99) à ne plus ignorer à l'aide de la touche ou .

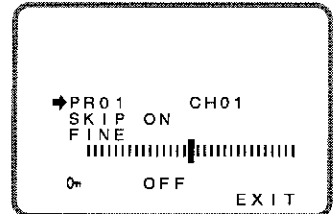

Sélectionnez un numéro de programme ignoré affiché en rouge.

**4** Appuyez sur la touche ou pour sélectionner "SKIP", puis appuyez sur pour sélectionner "SKIP OFF". Le numéro de programme affiché passe du rouge au blanc.

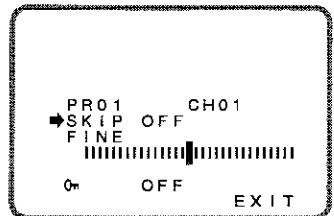

**5** Répétez les étapes 3 et 4 pour supprimer la fonction Saut pour d'autres programmes.

**6** Appuyez sur la touche ou pour sélectionner "EXIT", puis appuyez sur pour retourner à l'écran normal.

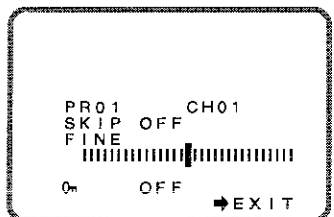



# Réglage des chaînes (suite)

## Classement manuel des chaînes

Pour déplacer la chaîne 20 du canal présélectionné 12 au canal 30, procédez comme suit :

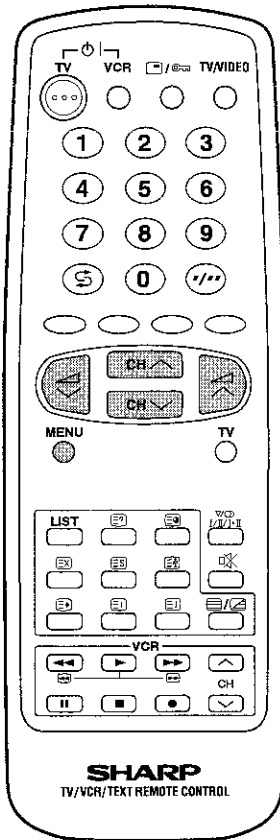

- 1** Appuyez sur la touche pour obtenir l'écran du menu principal (MAIN menu).  
Appuyez sur la touche ou pour sélectionner "SORT", puis appuyez sur .

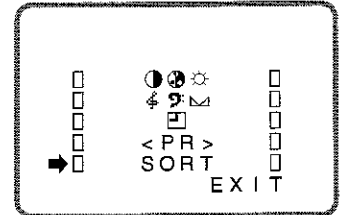

- 2** Sélectionnez la chaîne 20 du champ du canal de présélection 12 avec , , ou , et appuyez sur .

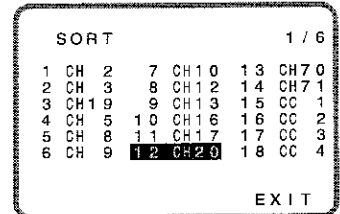

- 3** Déplacez le curseur vers "MOVE" avec , , ou , puis appuyez sur .

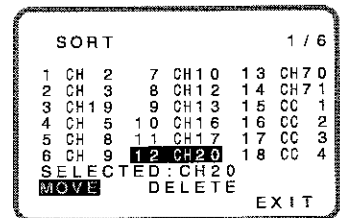

- 4** Passez à l'écran suivant avec , , ou , puis sélectionnez le canal de présélection 30.

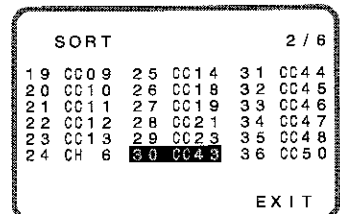

- 5** Appuyez sur la touche insère la chaîne 20 dans le champ du canal présélectionné 30. Les canaux présélectionnés au-delà du numéro 31 seront automatiquement réorganisés.

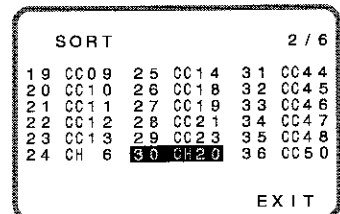

- 6** Sélectionnez "EXIT" avec , , ou , et appuyez sur pour retourner à l'écran du téléviseur.

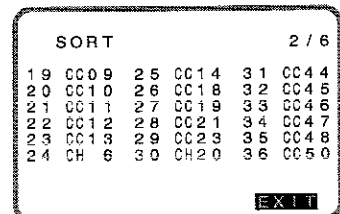



# Réglage des chaînes (suite)

## Classement des chaînes (Suppression)

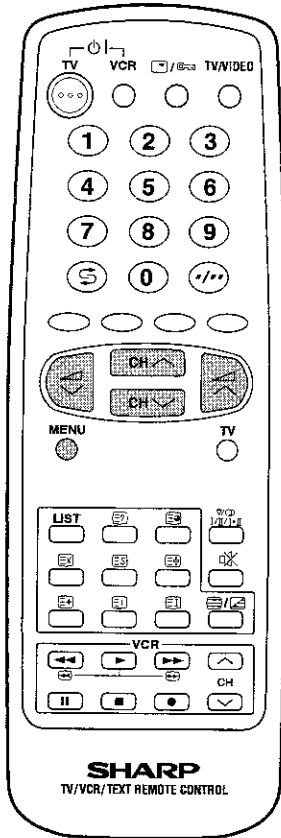

- 1** Appuyez sur la touche **MENU** pour obtenir l'écran du menu principal (MAIN menu).  
Appuyez sur la touche **CH** ou **PR** pour sélectionner "SORT", puis appuyez sur **MENU**.

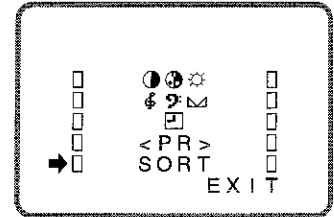

- 2** Sélectionnez la chaîne 13 du champ du canal de présélection 9 avec **CH**, **CH**, **CH** ou **CH**, et appuyez sur **MENU**.

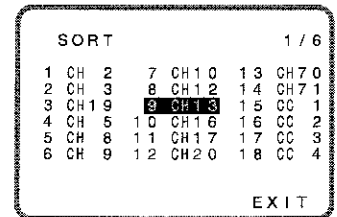

- 3** Sélectionnez "DELETE" avec **CH**, **CH**, **CH** ou **CH**, puis appuyez sur **MENU**.

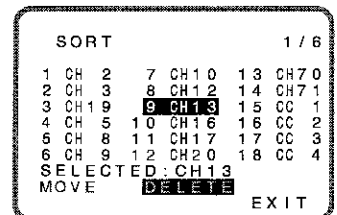

- 4** appuyez sur **MENU** supprime la chaîne 13 du champ du canal présélectionné 9 et la remplace par la chaîne 16.

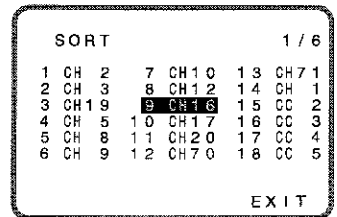

- 5** Sélectionnez "EXIT" avec **CH**, **CH**, **CH** ou **CH**, et appuyer sur **MENU** pour retourner à l'écran du téléviseur.

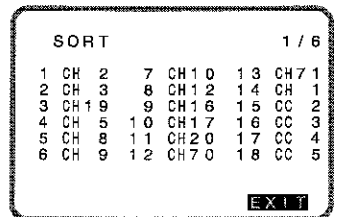

### REMARQUE

Si vous utilisez un décodeur (décodeur Canal plus, etc.), veuillez le débrancher avant d'utiliser les menus de réglage "<PR>" et "SORT".



# Fonctionnement de base

## Visionnement d'un programme télévisé

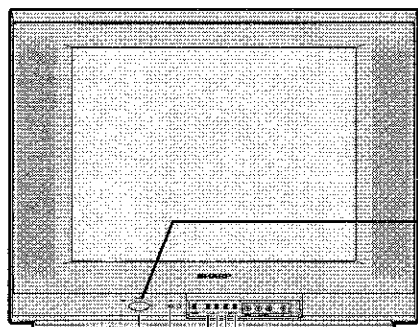

Touche POWER  
Indicateur POWER  
Touche CHAINE UP ou DOWN  
Touche VOLUME UP ou DOWN

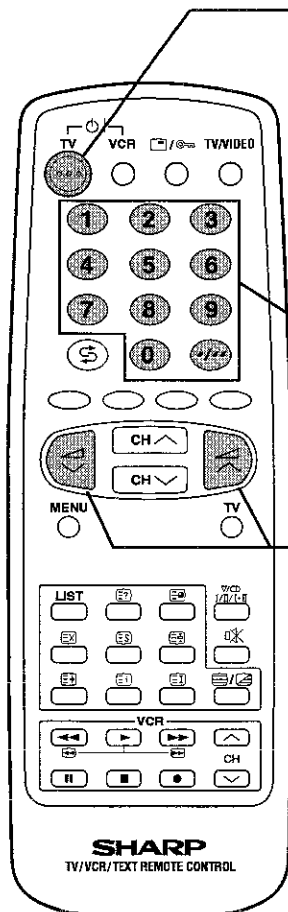

Préparation ► Mettez le téléviseur sous tension.

Appuyez sur la touche 

Si une image apparaît à l'écran, passez à l'étape 2.  
Si aucune image n'apparaît à l'écran, passez à l'étape 1.

**1** Mettez le téléviseur sous tension en

appuyant sur 

Une image apparaît à l'écran.

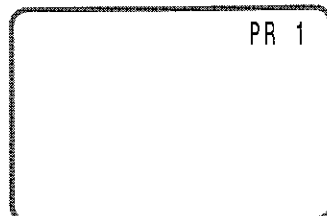

**2** Sélectionnez les programmes.

Exemple :  
Si vous sélectionnez la position de programme 5



Si vous sélectionnez la position de programme 23

 → 

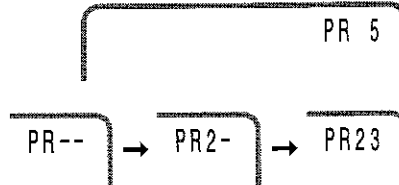

**3** Réglez le volume.

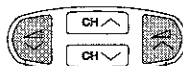

Diminue le volume

Augmente le volume

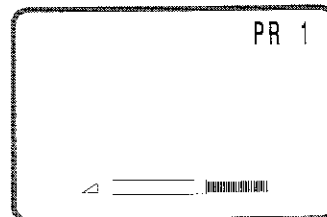

### REMARQUE

Si vous partez en voyage ou serez absent longtemps, débranchez le téléviseur par mesure de sécurité.

# Réglage de l'image

## Réglage de l'image

Les caractéristiques de l'image (CONTRASTE, COULEUR, LUMINOSITE, NETTETE, TEINTE) peuvent être réglées à partir de ce menu.

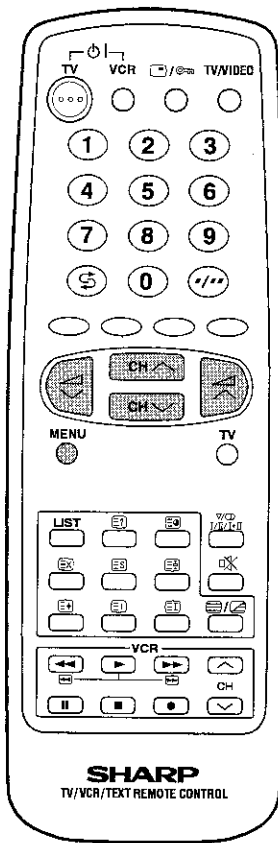

- 1** Appuyez sur la touche pour obtenir l'écran du menu principal (MAIN menu).

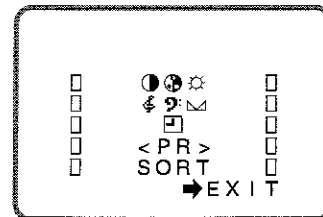

- 2** Appuyez sur la touche ou pour sélectionner "CONTRASTE", puis appuyez sur .

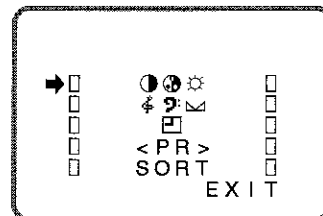

- 3** Appuyez sur la touche ou pour sélectionner les caractéristiques à régler.

Elément sélectionné	
	CONTRASTE
	COULEUR
	LUMINOSITE
	NETTETE
TINT	TEINTE
N	NORMAL

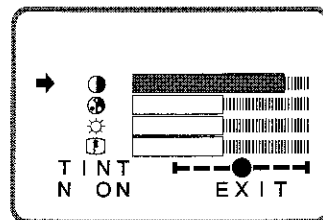

- 4** Réglez les caractéristiques de l'image à votre goût à l'aide de la touche ou .

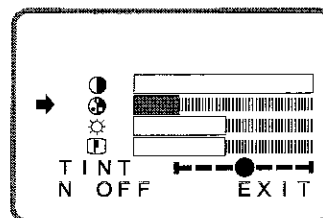

- 5** Répétez les étapes 3 et 4 susmentionnées pour régler d'autres caractéristiques.

- 6** Sélectionner "N" permet de rétablir les paramètres d'usine de l'image.

Appuyez sur pour sélectionner le mode "N ON" et ainsi rétablir les paramètres d'usine.

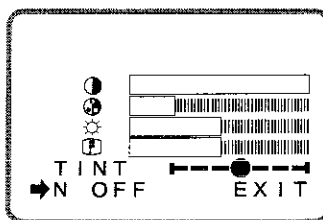

- 7** Vous pouvez supprimer l'affichage à l'écran en sélectionnant "EXIT" à l'aide de la touche ou , puis en appuyant sur .

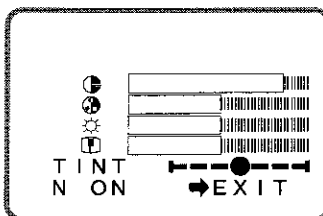





# Réglage du son

## Réglage du son

Les caractéristiques du son (AIGUS, GRAVES, BALANCE) peuvent être réglées à partir de ce menu.

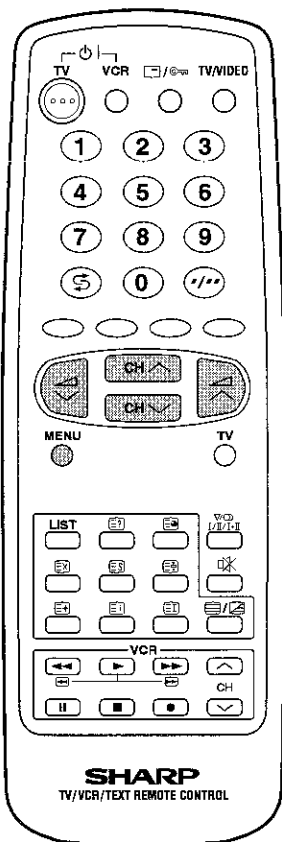

**1** Appuyez sur la touche pour obtenir l'écran du menu principal (MAIN menu).

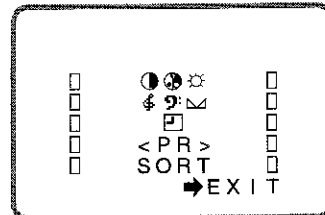

**2** Appuyez sur la touche ou pour sélectionner "\$ 9:", puis appuyez sur .

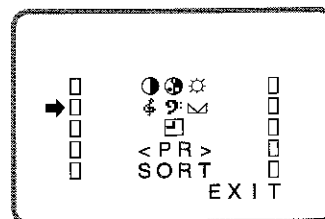

**3** Appuyez sur la touche ou pour sélectionner les caractéristiques à régler.

Elément sélectionné	
\$	AIGUS
9:	GRAVES
M	BALANCE
N	NORMAL

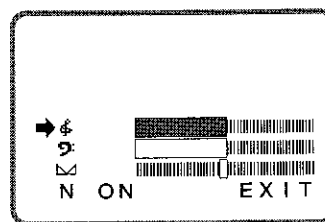

**4** Réglez les caractéristiques du son à votre goût à l'aide de la touche ou .

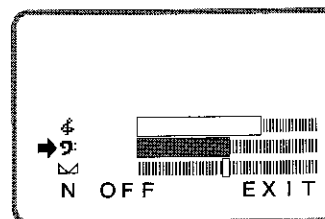

**5** Répétez les étapes 3 et 4 susmentionnées pour régler d'autres caractéristiques.

**6** Sélectionner "N" permet de rétablir les paramètres d'usine du son.  
Appuyez sur pour sélectionner le mode "N ON" et ainsi rétablir les paramètres d'usine.

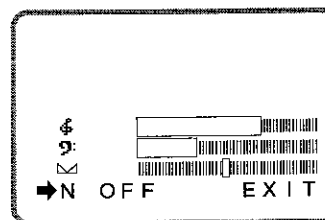

**7** Vous pouvez supprimer l'affichage à l'écran en sélectionnant "EXIT" à l'aide de la touche ou , puis en appuyant sur .

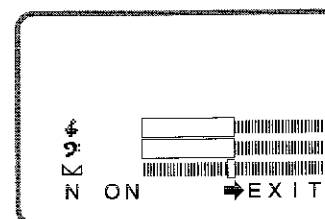

FRANÇAIS



# Réglage du temporisateur

## Temporisateur de mise en marche (ON Timer)

Allume automatiquement le téléviseur après écoulement de l'intervalle de temps déterminé.

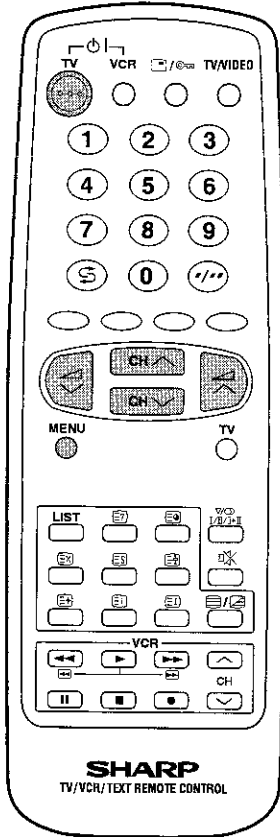

**1** Appuyez sur la touche pour obtenir l'écran du menu principal (MAIN menu).

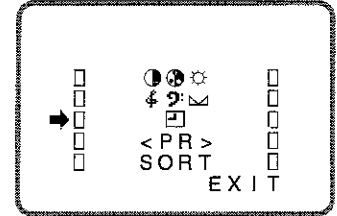

**2** Appuyez sur la touche ou pour sélectionner , puis appuyez sur .

**3** Appuyez sur la touche ou pour sélectionner le mode " ON".

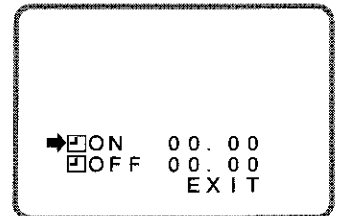

**4** Appuyez sur la touche ou pour déterminer l'intervalle de temps (de 10 min à 12 heures 50 min, par paliers de 10 min).

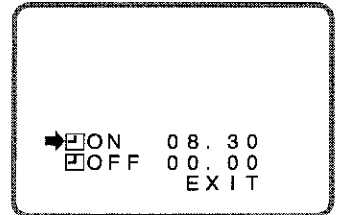

**5** Appuyez sur la touche pour mettre le téléviseur en veille (mode Standby). Le voyant d'alimentation clignote rouge. Lorsque l'intervalle de temps programmé (dans l'exemple susmentionné, 8 heures 30 minutes) est écoulé, le téléviseur s'allume et l'image apparaît à l'écran.

### REMARQUE

- Lorsque le téléviseur est en mode de veille, l'indicateur ON du temporisateur continue à clignoter en rouge.
- Par mesure de sécurité, si personne n'est à la maison lorsque le téléviseur s'allume automatiquement, il s'éteindra automatiquement après 120 minutes ; il convient en effet d'appuyer sur une touche quelconque de la télécommande pour que le téléviseur reste allumé.
- S'il y a une coupure de courant, si la fiche a été débranchée ou si le téléviseur a été mis hors tension avec le commutateur d'alimentation du téléviseur, toutes les données relatives au programme ON Timer sont annulées.
- Les paramètres du temporisateur (TIMER) sont conservés si vous quittez l'écran de réglage du temporisateur en sélectionnant EXIT après avoir défini les paramètres.



# Réglage du temporisateur (suite)

## Temporisateur d'arrêt (OFF Timer)

Coupe automatiquement le téléviseur après écoulement de l'intervalle de temps déterminé.

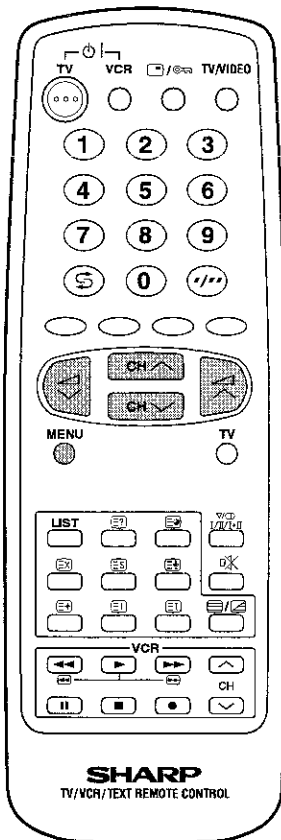

**1** Appuyez sur la touche pour obtenir l'écran du menu principal (MAIN menu).

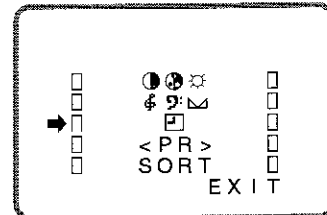

**2** Appuyez sur la touche ou pour sélectionner "", puis appuyez sur .

**3** Appuyez sur la touche ou pour sélectionner le mode " OFF".

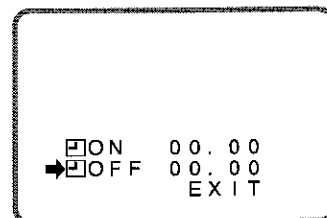

**4** Appuyez sur la touche ou pour déterminer l'intervalle de temps (de 10 min à 12 heures 50 min, par paliers de 10 min). Le temporisateur commence le décompte.

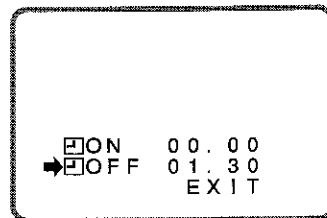

**5** Après détermination de l'intervalle de temps, sélectionnez "EXIT" avec ou et appuyez sur .

Lorsque l'intervalle de temps programmé (dans l'exemple susmentionné, 1 heure 30 minutes) est écoulé, le téléviseur se met en veille (mode Stand-by).

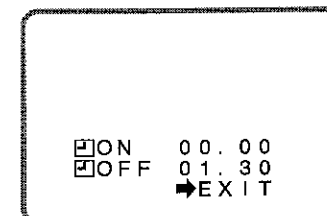

### REMARQUE

- S'il y a une coupure de courant, si la fiche a été débranchée ou si le téléviseur a été mis hors tension au moyen du bouton d'alimentation du téléviseur, toutes les données relatives au programme OFF Timer sont annulées.
- Les paramètres du temporisateur (TIMER) sont conservés si vous quittez l'écran de réglage du temporisateur en sélectionnant EXIT après avoir défini les paramètres.



# Verrouillage parental (Blocage de chaînes)

Vous pouvez verrouiller une chaîne télévisée pour empêcher son visionnement sans surveillance en procédant comme suit :

## Réglage du verrouillage parental (Child Lock)

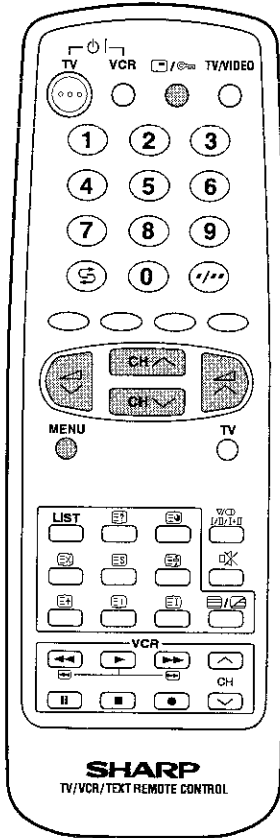

**1** Appuyez sur la touche pour obtenir l'écran du menu principal (MAIN menu).

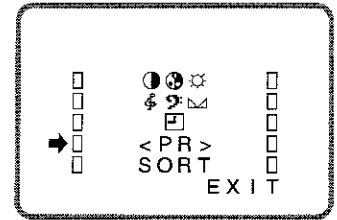

**2** Appuyez sur la touche ou pour sélectionner "<PR>", puis appuyez sur .

**3** Sélectionnez le programme à verrouiller à l'aide de la touche ou . (Vous pouvez également sélectionner le programme à l'aide des touches numérotées de 0 à 9.)

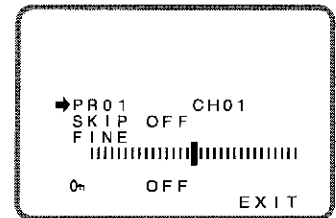

**4** Appuyez sur la touche ou pour sélectionner "On ON", puis appuyez sur .

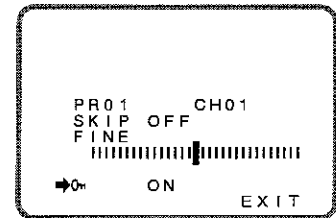

**5** Répétez les étapes 3 et 4 pour verrouiller d'autres programmes.

**6** Appuyez sur la touche ou pour sélectionner "EXIT", puis appuyez sur .

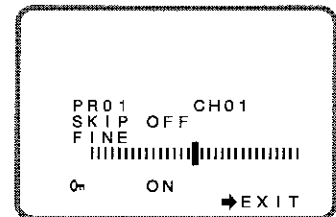

### REMARQUE

- Vous pouvez également verrouiller la connexion Péritel.
- Si vous désirez régler le Verrouillage parental pour la chaîne utilisant le décodeur (Canal Plus, etc.), vous aurez également besoin de régler le Verrouillage parental dans le mode de programme "SCART".



### ATTENTION

- Si vous sélectionnez une chaîne verrouillée, l'image sur le téléviseur est bleue et le signe "On" apparaît à l'écran.
- Appuyez sur la touche pour déverrouiller la chaîne.
- La télécommande étant la "clé" qui permet de déverrouiller une chaîne, n'oubliez pas de la garder sous votre contrôle.



# Verrouillage parental (suite)

## Ouverture du verrouillage parental

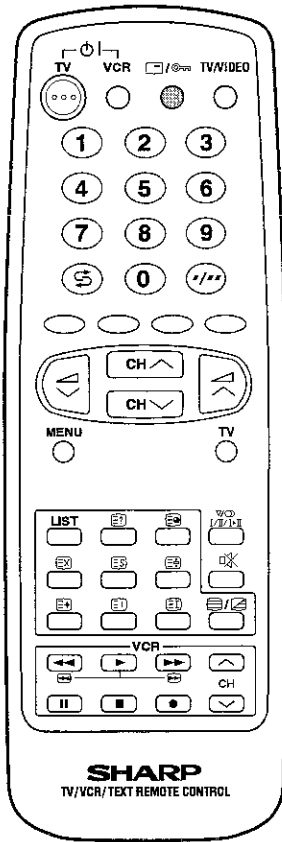

Permet de regarder un programme protégé par le verrouillage parental.

- 1** Sélectionnez le programme verrouillé.

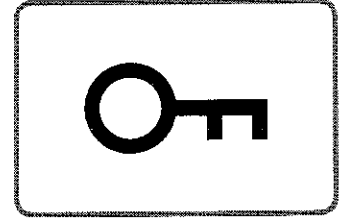

- 2** Appuyez sur la touche  pendant plus de 2 secondes. L'image du programme verrouillé est affiché.

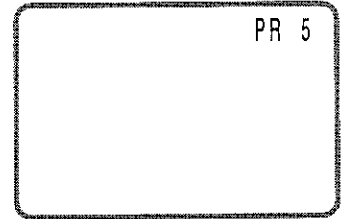



# Verrouillage parental (suite)

## Suppression du verrouillage parental

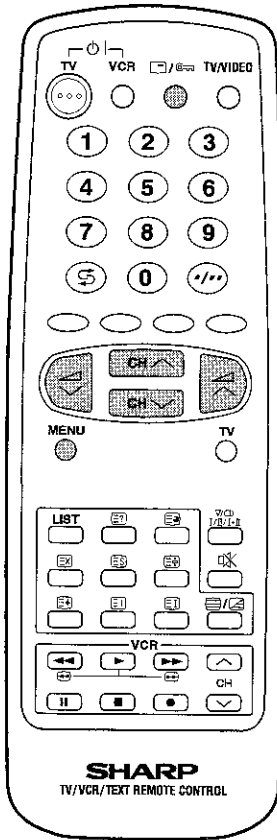

Sélectionnez le programme verrouillé.

- 1** Sélectionnez le programme verrouillé.

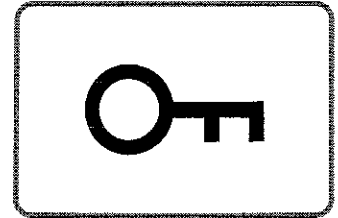

- 2** Appuyez sur la touche pour obtenir l'écran du menu principal (MAIN menu).

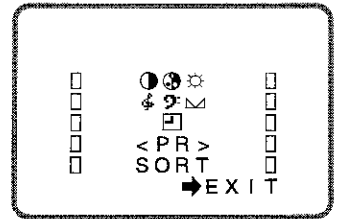

- 3** Appuyez sur la touche ou pour sélectionner "<PR>", puis appuyez sur .

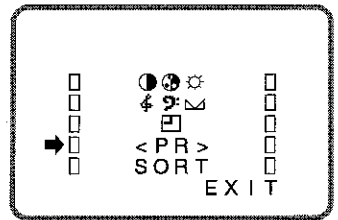

- 4** Lorsque le symbole du verrouillage parental réapparaît à l'écran, appuyez sur la touche pendant 4 secondes pour entrer dans le menu de Réglage fin.

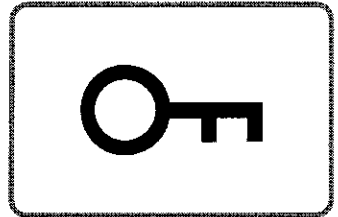

- 5** L'écran de réglage apparaît. Appuyez sur la touche ou pour sélectionner "OFF", puis appuyez sur .

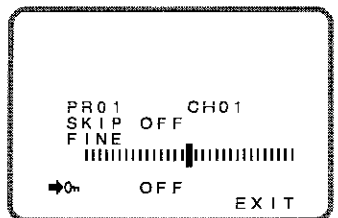

- 6** Pour déverrouiller d'autres programmes, sélectionnez le programme verrouillé, puis répétez l'étape 5.

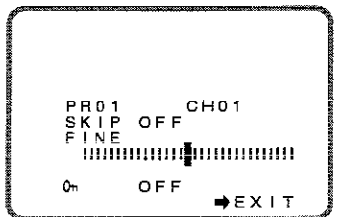

- 7** Appuyez sur la touche ou pour sélectionner "EXIT", puis appuyez sur .



# Autres fonctions

## Flashback

Revient à la chaîne que vous regardiez juste avant le programme actuel.

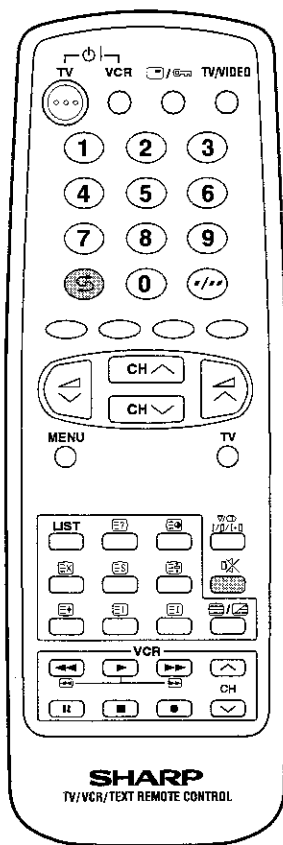

**Appuyez sur** la touche .  
La chaîne regardée juste avant l'actuelle réapparaît à l'écran.

Exemple :  
Si vous appuyez sur la touche après être passé de la chaîne 5 à la 7, vous revenez à la chaîne 5.  
**Appuyez** de nouveau sur la touche pour revenir à la chaîne 7.

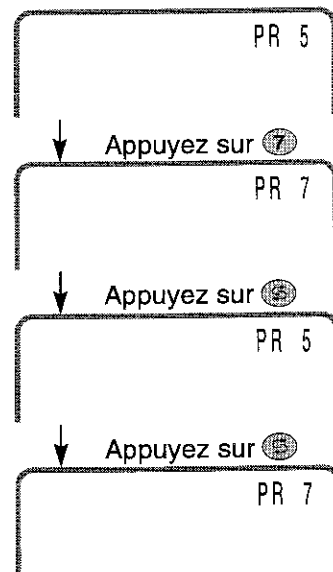

## Son muet (sound mute)

Met le son en sourdine.

**1** Appuyez sur la touche .  
Le symbole "🔇" apparaît à l'écran et le son est coupé.

**2** Appuyez de nouveau sur la touche .  
Le son est remis.

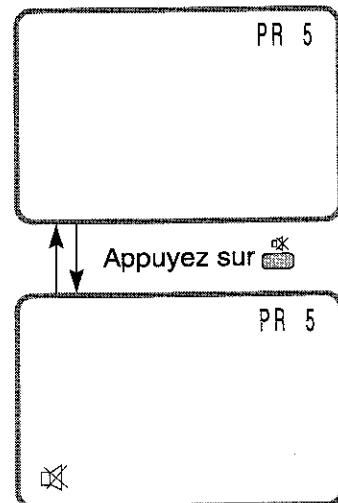

FRANÇAIS



# Autres fonctions (suite)

## TV/VIDEO

Commute entre les émissions TV et les programmes AV.

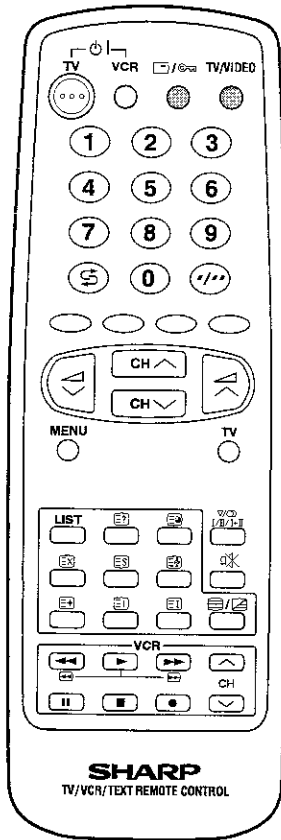

Chaque fois que vous appuyez sur la touche , l'entrée bascule entre les programmes TV, SCART et FRONT.

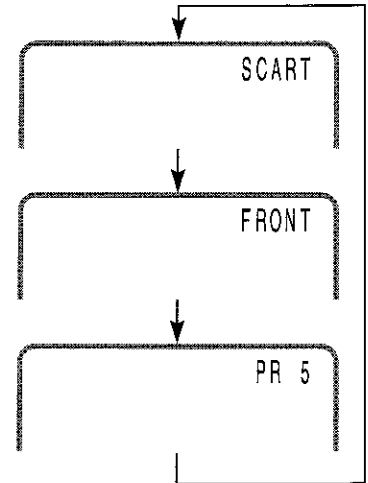

## Info (Call)

Affiche à l'écran le numéro du programme en cours, le temporisateur et d'autres paramètres.

- 1 Appuyez sur la touche  .  
Le temps restant pour le temporisateur de mise en marche (ON Timer) et celui d'arrêt (OFF Timer) ainsi que le numéro du programme apparaissent à l'écran.  
(Si aucun temporisateur n'est défini, rien n'apparaît à l'écran).

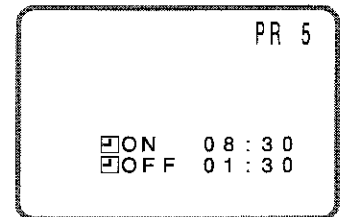

<input type="checkbox"/> ON	08:30
<input type="checkbox"/> OFF	01:30

- 2 Appuyez de nouveau sur la touche  .  
Le numéro du programme, le temporisateur de mise en marche (ON Timer) et celui d'arrêt (OFF Timer) disparaissent et l'écran revient à la normale.





# Emissions IGR

Permet la sélection du mode de réception dans le cas d'un signal IGR-B/G.

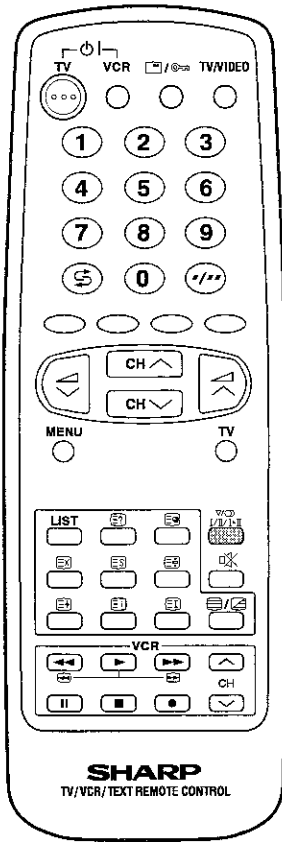

## Stéréo

Chaque fois que vous appuyez sur la touche , le mode bascule entre STEREO et MONO (son monophonique).

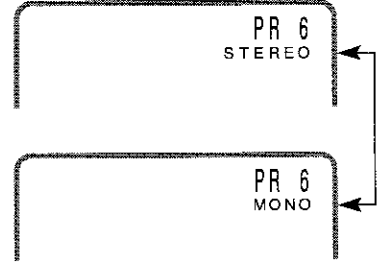

## Bilingue

Chaque fois que vous appuyez sur la touche , le mode bascule entre DUAL CHANNEL AB, DUAL CHANNEL A et DUAL CHANNEL B.

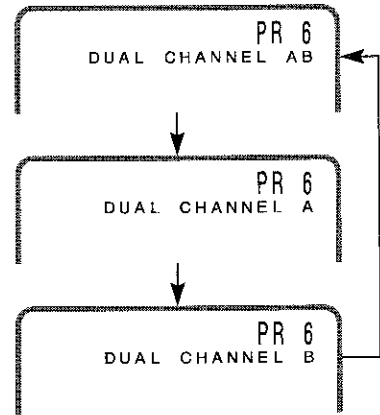

FRANÇAIS



# Mode Télétexte

Le télétexte est un service d'information, organisé comme un magazine, proposé par certaines stations de télévision en plus de la télédiffusion.

## Fonctionnement de base

Activation, sélection d'un numéro de page et désactivation du télétexte

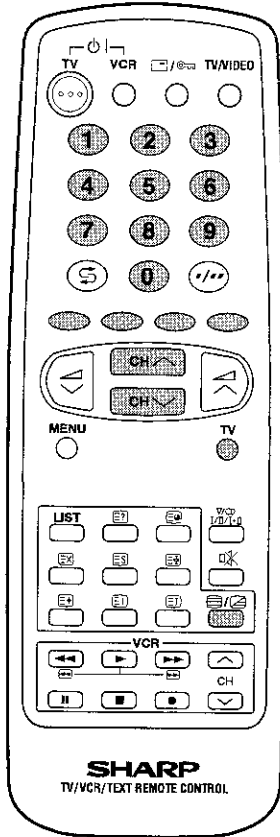

- 1** Sélectionnez une chaîne télévisée diffusant le programme télétexte à consulter.
- 2** Appuyez sur la touche pour sélectionner le mode TELETEXTE (TELETEXT mode).
- 3** Introduisez trois chiffres à l'aide des touches numérotées de 0 à 9 pour sélectionner un numéro de page. ( / peut également être utilisé.)
- 4** Appuyez sur la touche pour superposer un programme télétexte sur le programme télévisé en cours (MIXED Mode).
- 5** Appuyez sur la touche pour quitter le mode TELETEXTE.

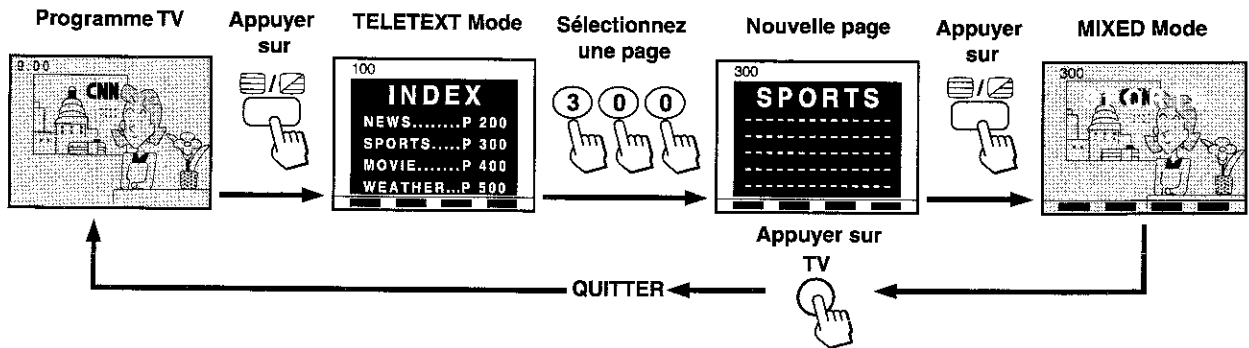

## Sélection rapide de pages

- 1** Sélectionnez une chaîne télévisée diffusant le programme télétexte à consulter.
- 2** Appuyez sur la touche pour sélectionner le mode TELETEXTE (TELETEXT mode).
- 3** Pour rappeler un numéro de page affiché dans les parenthèses en couleur, appuyez simplement sur la touche colorée correspondante .



# Mode Têlêtexte (suite)

## Autres fonctions têlêtextes

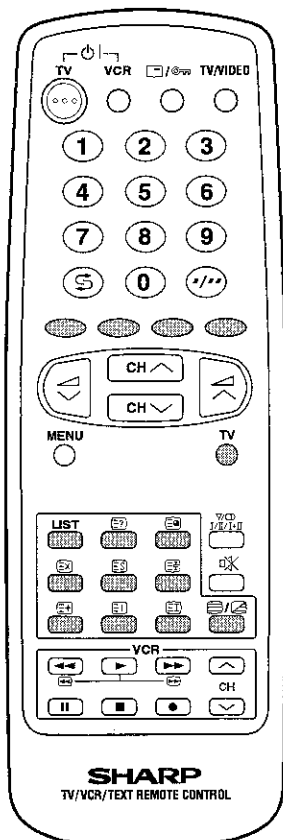

### Touche HALF PAGE (Demi-page) :

Appuyez sur cette touche pour agrandir la moitié supêrieure/ infêrieure de la page têlêtexte.



### Touche REVEAL (Afficher) :

Appuyez sur cette touche pour afficher ou masquer des informations telles que la rêponse à une question.



### Touche RESET (Rêtablir) :

Appuyez sur la touche pour retourner au mode TV.



### Touche de sêlection LIST :

Appuyez sur la touche pour changer le systême : FLOF ↔ LIST [1].



### Touche TV :

Appuyez sur la touche pour retourner au mode TV.



### Touche HOLD (GARDER) :

Appuyez sur cette touche pour garder ou effacer la page en cours.



### Touche INDEX :

Appuyez sur cette touche pour retourner à la page d'index.



### Touche STORE (Mêmoriser) :

Appuyez sur cette touche pour mêmoriser les numêros de page dans le mode LIST [1].



### Touches COLOURED (colorêes) :

Pour rappeler un numêro de page affichê dans les parenthêses en couleur, appuyez sur la touche colorêe correspondante.



[1] Pour plus d'informations sur - Comment mêmoriser des pages - (page 110).

### Touche CLOCK (Horloge) :

En mode TV : appuyez sur cette touche lors de la rêception de donnêes TEXT pour afficher l'heure à l'êcran.  
En mode TELETEXTE : lorsqu'une page têlêtexte sêlectionnêe comporte des sous-pages masquêes ou des pages temporisêes, celles-ci peuvent être affichêes de la maniêre suivante :

1 Appuyez sur la touche . L'êcran affiche <<SUBPAGE: - - - - >>

2 Introduisez 4 chiffres correspondant à la sous-page dêsirêe. Par ex. 0021 pour la sous-page 21.

3 Attendez que la page apparaisse.



REMARQUE : vous pouvez combiner cette touche avec la touche . Vous pouvez alors regarder le programme têlêvisê jusqu'à ce que la sous-page ait êtê trouvêe. L'icône dans l'angle supêrieur gauche de l'êcran change lorsque la page a êtê trouvêe.

Appuyez sur la touche pour regarder la sous-page.

### Touche CANCEL (Annuler) :

Annulez l'information de têlêtexte et restaurez l'image têlêvisêe à l'êcran. Le programme têlêvisê ne peut pas être changê tant que le mode Têlêtexte/Supprimê est actif. Lorsque les informations du têlêtexte changent, l'indication de la page masquêe ou une autre indication de pages spêciales s'affichê à l'êcran.

Pour rêtablir le têlêtexte, appuyez sur la touche et le têlêtexte complet est affichê.



REMARQUE : vous pouvez combiner cette touche avec la touche en attendant l'apparition des sous-pages.



# Mode Télétex (suite)

## Fonctionnement du télétex - Mode LIST -

### Comment mémoriser des pages

Votre téléviseur peut mémoriser 64 numéros de pages télétexes pour obtenir rapidement des informations télétexes.

Quatre numéros de pages télétexes peuvent être mémorisés dans chaque position des programmes 1 à 15, soit un total de 60 pages.

Un seul programme avec 4 numéros de page peut être mémorisé dans les positions de programmes 16 à 99, SCART et FRONT. Si vous tentez de mémoriser plus de 4 numéros de page dans une position de programme entre 16 et 99, SCART et FRONT, les numéros de pages précédemment mémorisés sont effacés.

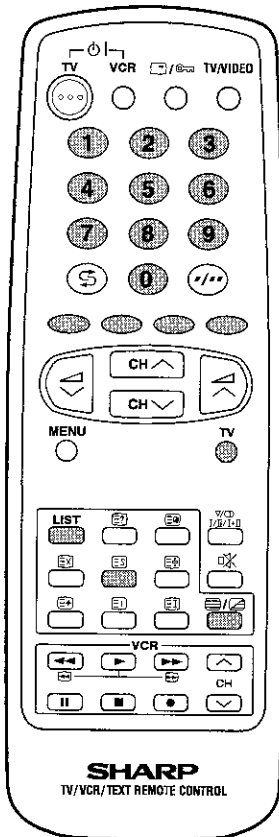

- 1** Sélectionnez le numéro du programme où vous souhaitez enregistrer des numéros de pages télétexes.
- 2** Appuyez sur la touche pour sélectionner le mode TELETEXTE.
- 3** Appuyez sur la touche pour passer du système FLOF au mode LIST.
- 4** Appuyez sur une touche de couleur correspondant aux parenthèses en couleur à l'écran pour mémoriser le numéro de la page.
- 5** Introduisez le numéro de la page télétex à l'aide des touches numérotées de 0 à 9 (entrez trois chiffres).
- 6** Répétez les étapes 4 et 5 pour introduire tous les numéros de pages désirés.
- 7** Appuyez pendant plus de deux secondes pour mémoriser les numéros de page que vous désirez mémoriser. "STORE" (mémoriser) apparaît à l'écran.
- 8** Appuyez sur la touche pour quitter le mode TELETEXTE.

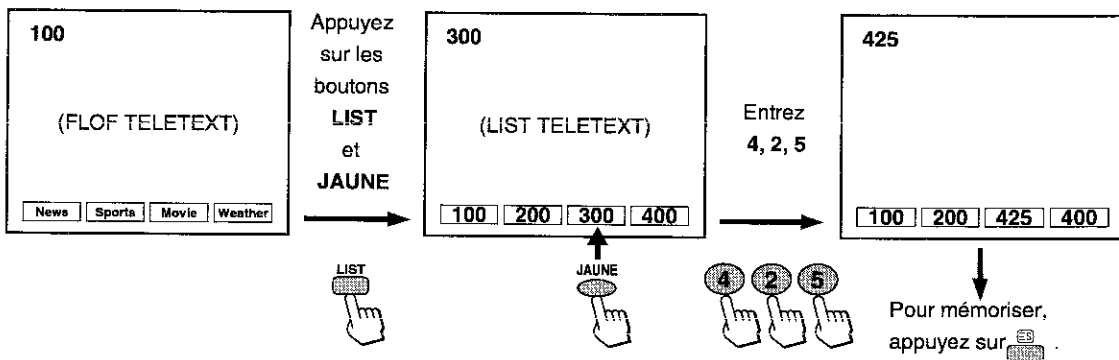

### Sélection de page - Mode LIST

- 1** Sélectionnez la chaîne appropriée.
- 2** Appuyez sur la touche pour sélectionner le mode TELETEXTE.
- 3** Appuyez sur la touche pour passer du système FLOF au mode LIST.
- 4** Pour rappeler un numéro de page affiché dans les parenthèses en couleur, appuyez simplement sur la touche colorée correspondante.



# Recherche des pannes

Les situations suivantes ne sont pas toujours synonymes de dysfonctionnement. Par conséquent, effectuez les vérifications décrites ci-dessous avant de faire appel à nos services.

Si le problème ne peut pas être corrigé en utilisant ce guide, débranchez la prise murale et faites appel au service de dépannage au N° 0820856333.

Liste de vérification rapide	Causes possibles/Solutions											
Problèmes	Essayer une autre chaîne pour identifier un éventuel problème de la station en cours	Le téléviseur n'est pas branché Alimentation coupée	Le bouton d'alimentation du téléviseur n'est pas enfoncé	Antenne non connectée à la prise à l'arrière du téléviseur	En cas d'utilisation d'une antenne extérieure, recherchez d'éventuels câbles rompus	Recherchez d'éventuelles interférences locales	Coupez le téléviseur en appuyant sur le bouton d'alimentation du téléviseur, puis remettez-le sous tension après une minute	Régler le contrôle des COULEURS	Vérifier les piles de la télécommande	Essayer le réglage fin pour corriger	Vérifiez si le réglage de Luminosité ou de Contraste dans Réglage d'image peut être mis du côté moins.	Augmenter le volume
La télécommande ne fonctionne pas		●	●				●		●			
Barres à l'écran					●	●						
Image déformée	●				●					●		
L'image défile verticalement	●				●	●						
Pas de couleur	●			●	●			●		●		
Mauvaise réception de certaines chaînes	●			●	●	●						
Image faible	●			●	●			●		●		
Lignes ou stries dans l'image	●				●	●						
Image fantôme	●			●	●	●						
Image floue	●				●					●		
Son OK, image mauvaise	●			●	●	●		●		●	●	
Image OK, son mauvais	●					●						●
Pas d'image ou de son	●	●	●	●	●		●				●	●

Cet appareil est équipé d'un microprocesseur. Ses performances peuvent être affectées par des interférences ou parasites électriques externes. Dans ce cas, débranchez le téléviseur et rebranchez-le après quelques minutes.

# Spécifications

Modèle	<b>21KF-80S</b>
1. Norme de réception	Système PAL-B/G norme CCIR
2. Système de réception	Système couleur : PAL Fréquence de trame : capacité PAL 50/60 Hz
3. Canaux de réception	VHF : E2 - E12 CH, S' - 1 - S' - 5 UHF : E 21 - E 69 CH CATV : S1 - S20, S21 - S41 (Hyper), M1 - M7, B1 - B7
4. Alimentation	220 V-240 V a.c., 50 Hz
5. Consommation électrique à 240 V CA 50 Hz	49 W
6. Consommation électrique en veille (Stand-by)	3 W
7. Sortie audio (MPO)	4 W x 2
8. Dimensions (approx.)	Largeur : 594 mm Hauteur : 471 mm Profondeur : 485 mm
9. Zone de projection (dimension de la diagonale)	52 cm (21")
10. Poids (approx.)	22,5 kg
11. Haut-parleur interne	12 cm x 5 cm Oval x 2
12. Impédance du signal d'entrée d'antenne	75 ohms Non équilibré
13. Sécurité	Marque CE
14. CEM	EN61000-3-2, EN61000-3-3, CE - MARK

Le modèle et les caractéristiques techniques sont susceptibles d'être modifiés sans préavis.

## Prise Péritel à 21 broches

Pour apprécier davantage la qualité A/V de votre téléviseur, vous pouvez connecter plusieurs appareils audio et vidéo via la prise Péritel à 21 broches. Vous pouvez, par exemple, apprécier les images exceptionnelles d'un magnétoscope et le son dynamique d'un système audio. A toutes fins utiles, voici un exemple de système A/V intégré.

### Prise Péritel à 21 broches

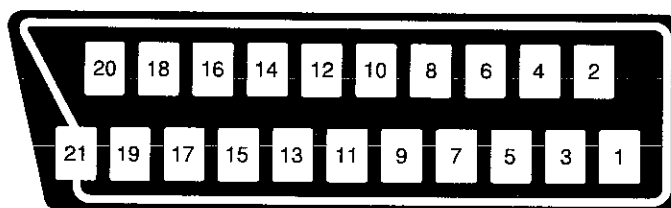

- |                             |                              |                                    |
|-----------------------------|------------------------------|------------------------------------|
| 1. Sortie audio droite      | 8. Contrôle audio-vidéo      | 15. Entrée composante "rouge"      |
| 2. Entrée audio droite      | 9. Masse "vert"              | 16. Contrôle rouge/vert/bleu       |
| 3. Sortie audio gauche      | 10. Inutilisé                | 17. Masse vidéo                    |
| 4. Masse commune audio      | 11. Entrée composante "vert" | 18. Masse contrôle rouge/vert/bleu |
| 5. Masse "bleu"             | 12. Inutilisé                | 19. Sortie vidéo                   |
| 6. Entrée audio gauche      | 13. Masse "rouge"            | 20. Entrée vidéo                   |
| 7. Entrée composante "bleu" | 14. Inutilisé                | 21. Blindage de la fiche           |



**SHARP®**

**SHARP CORPORATION**



2 1 K F 8 0 S

GEDRUCKT IN SPANIEN  
GEDRUKT IN SPANJE  
STAMPATO IN SPAGNA  
IMPRIMÉ EN ESPAGNE  
TINS-A554WJN0  
02/03