







# Table des matières

	<b>Préparatifs</b>	
	Accessoires .....	2
	Installation facile .....	3
	Précautions de sécurité .....	4
	Nomenclature .....	6
	Mise en place des piles dans la télécommande .....	6
	<b>Pour regarder la télévision</b>	
	Pour regarder un programme télévisé .....	8
	Fonctionnement des touches du téléviseur .....	9
	<b>Fonctions pratiques</b>	
	Affichage canal/minuterie .....	10
	Sourdine .....	10
	Rappel de canal .....	11
	Sélection Téléviseur/Vidéo .....	11
	<b>Sélection des rubriques du menu</b>	
	Sélection d'une rubrique du menu .....	12
	<b>Réglages et ajustements</b>	
	Sélection de la langue de l'écran .....	13
	Accord automatique du canal .....	14
	Accord manuel du canal .....	15
	Réglage des canaux .....	16
	Réglage de l'image .....	17
	Ecran bleu .....	18
	Minuterie de mise hors tension automatique .....	19
	Minuterie de mise sous tension automatique .....	20
	Rappel de la minuterie à l'écran .....	21
	<b>Connexions</b>	
	Connexion à une antenne .....	22
	Connexion à une antenne par un magnétoscope .....	22
	Connexion à un appareil vidéo .....	23
	<b>Guide de dépannage</b>	
	Guide de dépannage .....	24
	<b>Fiche technique</b>	
	Fiche technique .....	25

## Cher client de SHARP

Nous vous remercions de votre achat du récepteur de télévision couleur SHARP. Afin de garantir le bon fonctionnement de votre téléviseur, nous vous conseillons de lire attentivement ce mode d'emploi et de le conserver pour toute référence ultérieure.

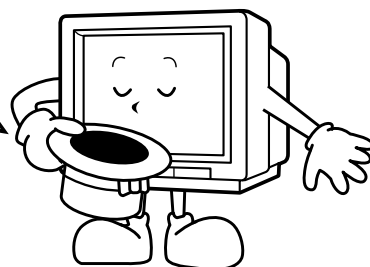

## Accessoires

Les accessoires suivants sont inclus avec le téléviseur.

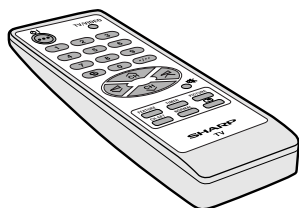

Télécommande

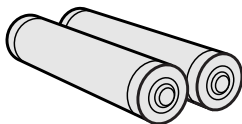

Piles sèches AA

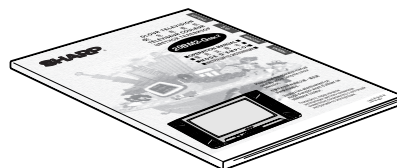

Mode d'emploi



# Installation facile

Pour utiliser votre téléviseur, procédez à l'installation facile en suivant les instructions ci-dessous.

Le repère  indique les numéros de page contenant des informations plus détaillées.

**1**

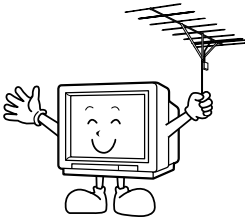

## Banchez l'antenne.

- Reportez-vous à **22** pour le raccordement de l'antenne.

**2**

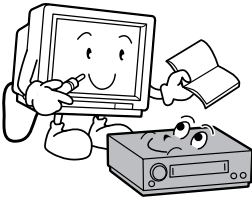

## Branchez les appareils vidéo.

- Reportez-vous à **22**, **23** pour le branchement des appareils vidéo.
- Reportez-vous au mode d'emploi de votre appareil vidéo pour le brancher à votre téléviseur.

**3**

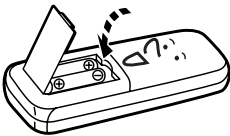

## Mettez les piles en place dans la télécommande.

- Utilisez les deux piles fournies avec le téléviseur.
- Reportez-vous à **6**.

**4**

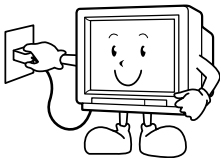

## Introduisez la fiche du cordon dans la prise de courant.

- Si vous prévoyez de ne pas utiliser le téléviseur pendant une période prolongée, débranchez le cordon de la prise par mesure de sécurité.

**5**

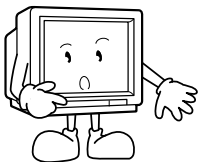

## Accordez les canaux.

- Utilisez les touches du téléviseur.
- Reportez-vous à **14**, **15**.



# Précautions de sécurité

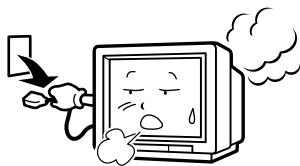

## Dégâts

Mettre le téléviseur hors tension et débrancher immédiatement le cordon d'alimentation de la prise murale si le téléviseur émet des bruits insolites, s'il dégage de la fumée ou une odeur inhabituelle. Faites ensuite appel à votre revendeur pour le dépannage.

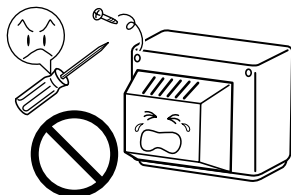

## Dépannage

Pour réduire les risques d'électrocution, ne pas retirer l'arrière du coffret. Ce téléviseur contient des tensions dangereuses.

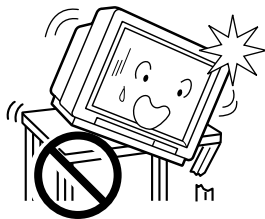

## Surface instable et chocs

Ne pas placer le téléviseur sur un chariot, un support, une étagère ou une table instable. Il pourrait tomber et provoquer ainsi des blessures graves à un enfant ou à un adulte, ou être lui-même endommagé.

Sharp vous recommande de fixer le téléviseur sur une surface ou un mur stable pour éviter que l'appareil ne tombe en raison de chocs ou d'impacts violents.

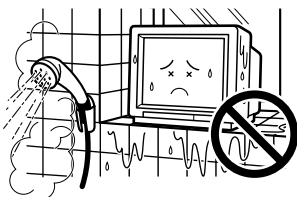

## Eau

Pour éviter de provoquer un incendie ou une électrocution, ne pas placer le téléviseur à proximité d'une salle de bains, d'une piscine ou d'un autre emplacement où il risque d'être mouillé.



## Humidité

Ne pas placer le téléviseur dans un endroit particulièrement humide pour éviter les risques d'électrocution.

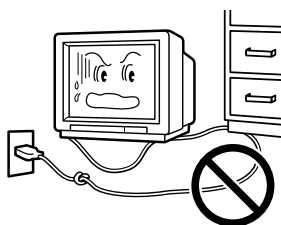

## Protection du cordon d'alimentation

Pour écarter tout risque d'électrocution, évitez d'endommager le cordon d'alimentation en le pliant ou en le tordant, ou encore en posant dessus des objets lourds. Ne le placez pas non plus sous le téléviseur. Si le cordon d'alimentation est endommagé, débranchez-le immédiatement de la prise murale et faites appel à votre revendeur pour le dépannage.

## Précautions de sécurité

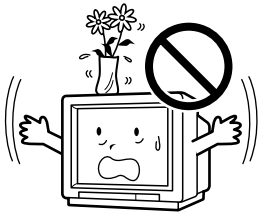

### Pénétration de liquide

Ne pas placer un vase de fleurs ou un autre objet contenant de l'eau sur le téléviseur car le liquide renversé sur l'appareil risque de provoquer une électrocution ou une panne.

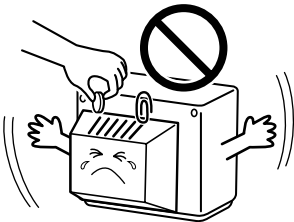

### Pénétration d'objets

Ne jamais insérer ou laisser tomber d'objets métalliques ou inflammables dans les ouïes de ventilation du téléviseur, ceci pouvant provoquer un incendie, une électrocution ou une panne d'électricité.

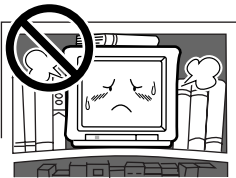

### Ventilation

Ne pas placer le téléviseur dans un endroit clos, comme dans une étagère ou un coffret intégré. Prévoyez un espace suffisant derrière le téléviseur pour la ventilation.

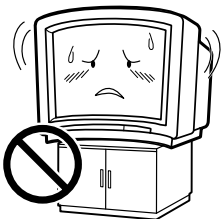

### Position du téléviseur

Placez le téléviseur sur un support, une table ou un chariot stable, qui soit plus grand que le téléviseur lui-même. Si le téléviseur est placé sur un support, une table ou un chariot plus petit ou instable, cela pourrait causer des déformations au coffret du téléviseur. Ne mettez ni n'intercalez rien entre le téléviseur et le support, la table ou le chariot.



### Surface irrégulière et force excessive

Un téléviseur placé sur un chariot doit être déplacé avec prudence. Des arrêts brusques, une force excessive ou une surface irrégulière peuvent faire que le téléviseur et le chariot se renversent.



### Prévention contre les incendies

Pour éviter des incendies, ne mettez jamais des bougies ou des flammes libres sur ou près de l'appareil TV.



# Nomenclature

Le repère indique les numéros de page contenant des informations plus détaillées.

## Télécommande

**Emetteur/Récepteur à infrarouge**  
Dirigez-le vers le capteur d'infrarouge du téléviseur.

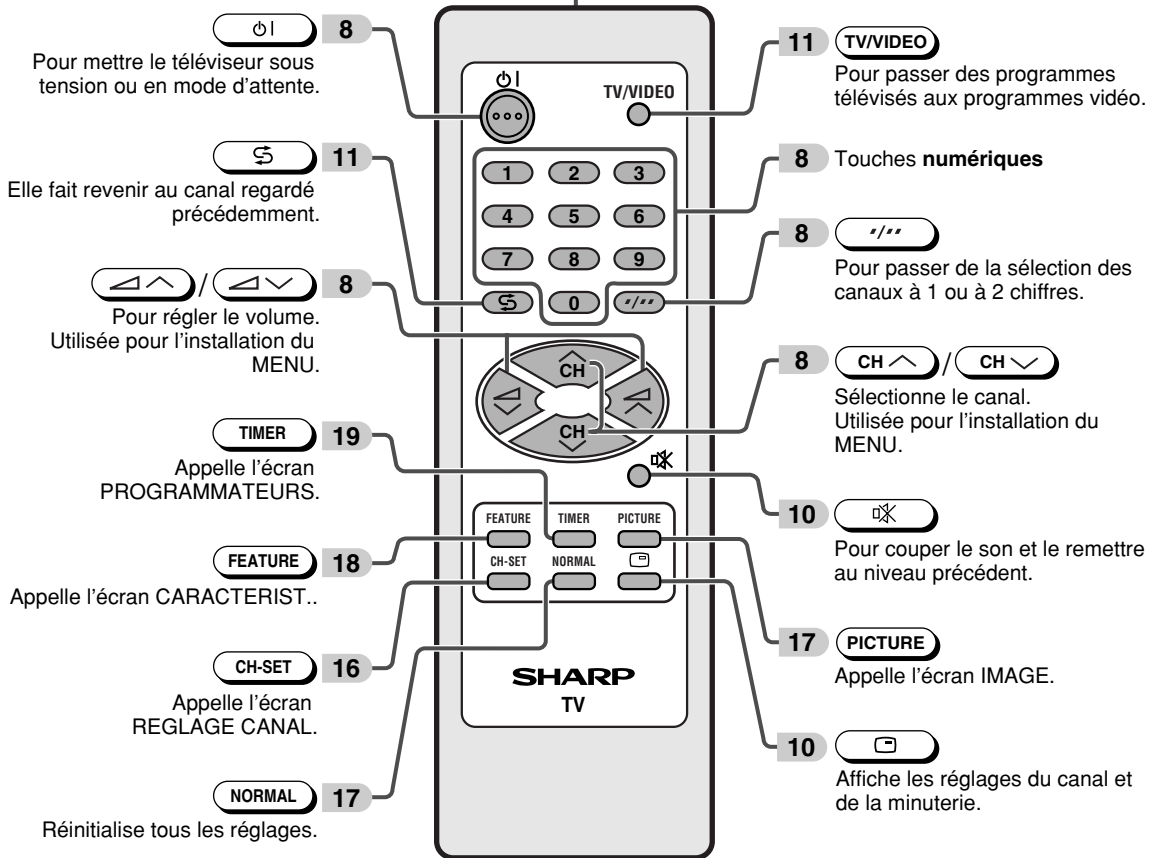

## Mise en place des piles dans la télécommande

**1**

Soulevez la fente du pouce pour ouvrir le couvercle du logement des piles.

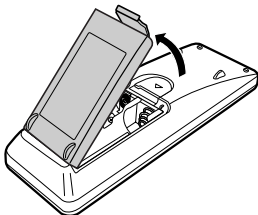

**2**

Installez deux piles (format AA).

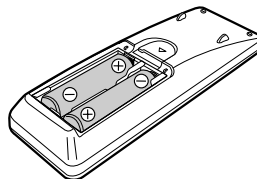

**3**

Replacer le couvercle du logement.

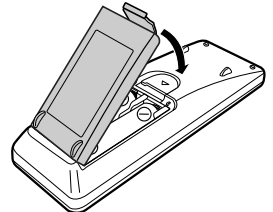

### REMARQUE

- Veillez à ce que les polarités  $\oplus/\ominus$  correspondent aux repères  $\oplus/\ominus$  à l'intérieur du logement.
- Retirez les piles quand elles sont épuisées ou si vous prévoyez de ne pas utiliser l'appareil pendant longtemps.
- N'utilisez pas en même temps des piles neuves et usagées.
- Une installation incorrecte des piles peut endommager la télécommande.

Avant du téléviseur

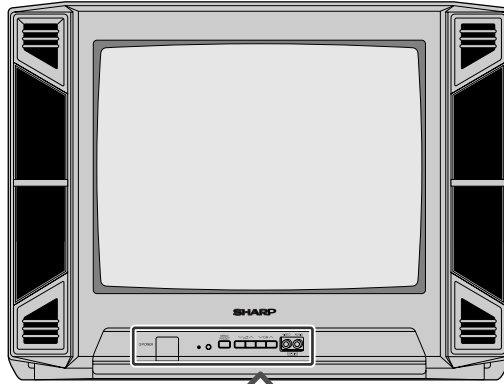

Bas

8 ① POWER

**Interrupteur ① POWER (D'ALIMENTATION)**  
Pour mettre le téléviseur sous et hors tension.

**Borne d'entrée audio (AV-2) 23**

Pour brancher un caméscope,  
un jeu vidéo, etc.

8 **Témoin d'alimentation**

La mise sous tension peut être  
effectuée avec la télécommande  
lorsque ce témoin est faiblement.

**Borne d'entrée vidéo (AV-2) 23**

Pour brancher un caméscope,  
un jeu vidéo, etc.

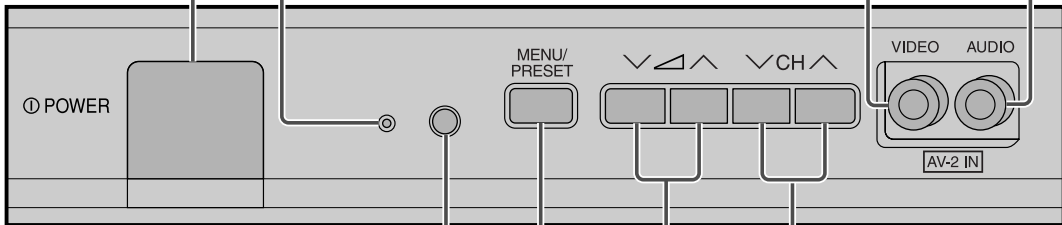

① POWER

MENU/  
PRESET

VIDEO AUDIO

AV-2 IN

**Capteur d'infrarouge 6**  
Reçoit le capteur d'infrarouge  
de la télécommande.

MENU/PRESET 12

**Touche de MENU/PRESET 12**  
Pour accorder les canaux.  
Utilisée pour l'installation du MENU.

8 CH ^ / CH v

**Touche de canal haut/bas 8**  
Pour couper le son et le remettre au  
niveau précédent.  
Pour accorder ou régler les canaux.

8 [ ] / [ ]

**Touche de volume haut/bas 8**  
Pour régler le volume.  
Pour procéder aux réglages dans PRESET.

# Pour regarder la télévision

## Pour regarder un programme télévisé

### Opérations simples pour regarder un programme télévisé

#### Téléviseur (Bas)

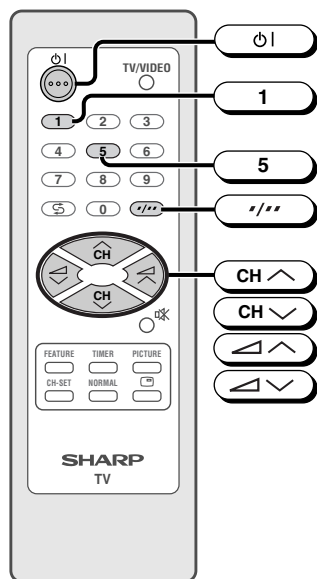
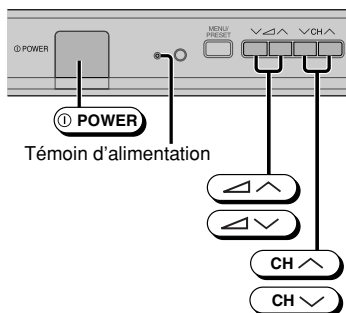

### 1 Mettez sous tension.

- Si le témoin d'alimentation est éteint, appuyez sur **⏻**.
- Si le témoin d'alimentation est brille faiblement, appuyez sur **⏻** de la télécommande. Le témoin d'alimentation passe au avec intensité et une image apparaît.

### 2 Sélectionnez le canal.

Avec **CH ^** / **CH v**

- Appuyez sur **CH ^** et les canaux changent de la manière indiquée ci-dessous.  
1 → 2 → ... → 98 → 99 → AV1 → AV2 → 0 → 1 → 2 ...
- Appuyez sur **CH v** et les canaux changent de la manière indiquée ci-dessous.  
1 → 0 → AV2 → AV1 → 99 → 98 → ... → 2 → 1 → 0 ...

### Avec les touches numériques (sur la télécommande)

- Pour sélectionner un canal avec un nombre à 1 chiffre, comme le canal 5, appuyez sur **5**.  
Si "5-" est indiqué, appuyez sur **"/"** pour sélectionner l'entrée d'un chiffre et appuyez de nouveau sur **5**.
- Pour sélectionner un canal avec un nombre à 2 chiffres, comme le canal 15, appuyez sur **"/"** pour sélectionner l'entrée de deux chiffres. Appuyez sur **1** et appuyez ensuite sur **5**.

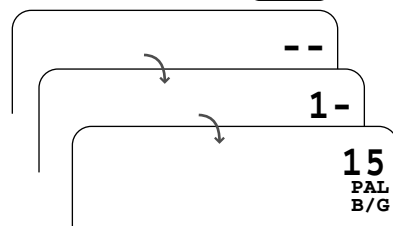

### 3 Réglez le volume avec **▲** / **▼**.

- Le nombre de points ovales "●" indique le niveau du volume. La barre du volume disparaît trois secondes environ après le réglage du volume.



#### REMARQUE

- Lorsque le témoin d'alimentation brille faiblement, vous pouvez appuyer sur **CH ^** / **CH v** du téléviseur pour le mettre sous tension.
- Le numéro du canal est affiché en vert pour les canaux accordés automatiquement et en jaune pour les canaux réglés par accord fin.
- Lorsque le témoin d'alimentation est brille faiblement, le téléviseur est en mode d'attente et il est encore alimenté. Si vous prévoyez de ne pas regarder la télévision pendant un certain temps, coupez l'alimentation principale en appuyant sur **⏻** du téléviseur. Si vous pensez en outre ne pas être chez vous pendant une période prolongée, débranchez le cordon de la prise.
- Les canaux d'entrée AV1 et AV2 ne peuvent pas être sélectionnés avec **CH ^** / **CH v** de la télécommande. Utilisez **TV/VIDEO** pour sélectionner ces canaux.
- Les canaux qui ont été omis ne peuvent pas être sélectionnés avec **CH ^** / **CH v**. Reportez-vous à **16**.
- Les affichages à l'écran dans ce mode d'emploi peuvent être différents de ceux présentés en réalité.



## Pour regarder la télévision

### Téléviseur (Bas)

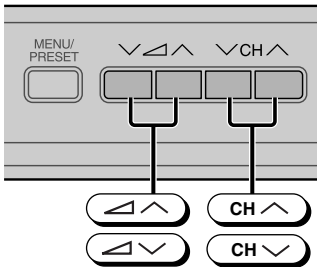

## Fonctionnement des touches du téléviseur

### Fonctionnement simple du téléviseur

Utilisation de  / 

Appuyez sur  pour augmenter le volume.

Appuyez sur  pour diminuer le volume.

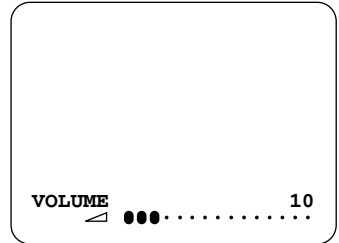

Utilisation de  / 

Appuyez sur  pour augmenter le numéro du canal.

Appuyez sur  pour diminuer le numéro du canal.

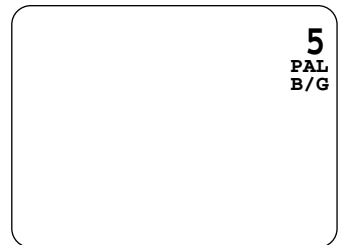





# Fonctions pratiques

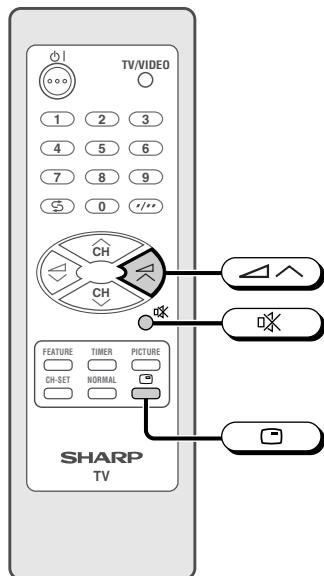

## Affichage canal/minuterie

Cette fonction affiche à l'écran le numéro de canal en cours, la minuterie ainsi que les autres réglages.



### 1 Appuyez sur .

- Le temps restant pour la minuterie de mise hors tension, la minuterie de mise sous tension et la minuterie de rappel apparaît à l'écran.
- Lorsqu' aucun réglage de minuteria n'est effectué, le numéro de canal et les systèmes de couleur apparaissent à l'écran. Appuyez  pour annuler ces réglages affichés à l'écran.

ARRET		2:30
MARCHE		8:00
E		1:50

### 2 Appuyez de nouveau sur .

- Le numéro du canal, le type de son et de couleur sont affichés à l'écran.

5  
PAL  
B/G

### 3 Appuyez encore une fois sur .

- L'affichage apparaît.

## Sourdine

Pour couper le son.

### 1 Appuyez sur .

- "🔇" apparaît à l'écran et le son est mis en sourdine.

🔇

### 2 Appuyez de nouveau sur .

- Le son revienne à son niveau précédent.



#### REMARQUE

• L'effet du silencieux est annulé dès que vous appuyez sur la touche de .

## Rappel de canal

Pour revenir au canal que vous regardiez avant le canal actuel

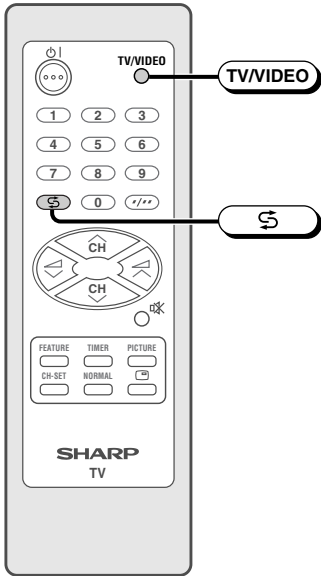

Appuyez sur .

• Le canal que vous regardiez précédemment revient à l'écran.

**Exemple:**

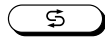
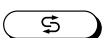
Si vous appuyez sur  après être passé du canal 5 au canal 7, le canal 5 est affiché à l'écran. Appuyez de nouveau sur  pour revenir au canal 7.

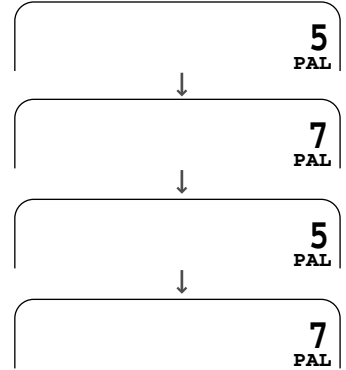

## Sélection Téléviseur/Vidéo

Pour passer des émissions télévisées aux émissions AV

A chaque pression sur , l'entrée passe de AV1, AV2 et programme TV.

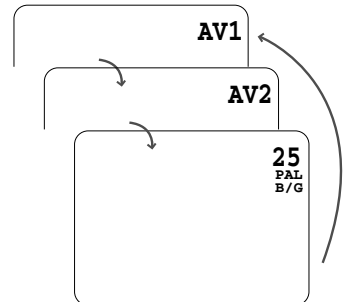



# Sélection des rubriques du menu

Ce téléviseur vous permet d'ajuster l'image et le son et de régler les canaux et les autres fonctions à l'aide de l'affichage sur écran à partir de la télécommande ou du téléviseur. Sélectionnez la rubrique de menu désiré en suivant les étapes ci-dessous et reportez-vous à la page indiquée pour les détails.

## Sélection d'une rubrique du menu

### Téléviseur (Bas)

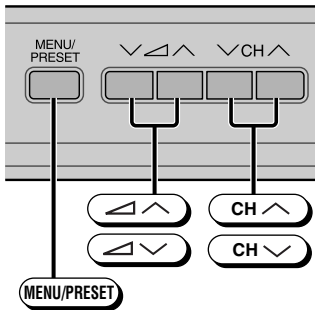

**1** Appuyez sur **MENU/PRESET** du téléviseur pour faire apparaître l'écran MENU.

MENU  
◆ IMAGE  
CARACTERIST.  
PROGRAMMATEURS  
REGLAGE CANAL

**2** Appuyez sur **CH ^** / **CH v** pour sélectionner la rubrique de menu désirée.

• La rubrique sélectionnée est illuminée en jaune.

MENU  
IMAGE  
◆ CHARACTERIST.  
PROGRAMMATEURS  
REGLAGE CANAL

**3** Appuyez sur **↶ ↷** / **↵ ↴** pour valider.

• L'écran du menu correspondant apparaît.

CARACTERIST.  
◆ FOND BLEU                      MARCHÉ

**4** Appuyez sur **MENU/PRESET** du téléviseur jusqu'à ce que l'écran normal apparaisse.

↵ ↴ : REGLAGE

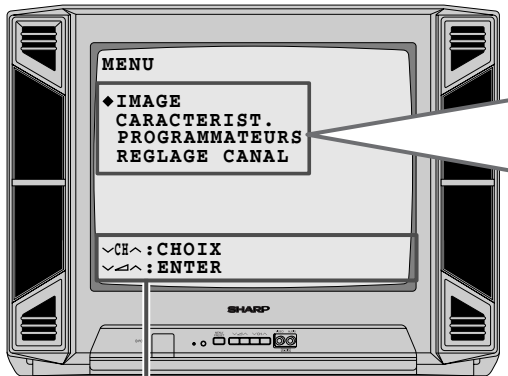

Guide de fonctionnement

Menu IMAGE ..... 17

IMAGE  
◆ CONTRASTE                      60  
COULEUR                            0  
LUMINOSITE                        0  
TEINTE  
NETTETE                            0  
TEMPER. BLANC    ◆ ——— ◆

↵ ↴ : CHOIX  
↶ ↷ : REGLAGE

Menu CHARACTERIST. .... 18

CARACTERIST.  
◆ FOND BLEU                      ARRÊT

↵ ↴ : REGLAGE

Menu PROGRAMMATEURS ... 19 – 21

PROGRAMMATEURS  
◆ ARRÊT                          ---:---  
MARCHÉ                          ---:---  
POSITION  
VOLUME                            ---:---  
E

↵ ↴ : CHOIX  
↶ ↷ : REGLAGE

Menu REGLAGE CANAL ..... 16

REGLAGE CANAL  
◆ POSITION                            CH27  
COULEUR                            AUTO  
SON                                    B/G  
SAUT                                    ARRÊT  
FIN                                      168.25MHZ

- REMARQUE** ➤
- Si vous appuyez sur **MENU/PRESET** du téléviseur pendant plus de deux secondes, l'écran du mode LANGUE apparaît à la place de l'écran MENU. Pour afficher l'écran MENU, appuyez sur **MENU/PRESET** jusqu'à ce que l'écran normal apparaisse et appuyez ensuite de nouveau sur la touche.
  - Les procédures de réglage et de sélection des rubriques du menu dans les pages suivantes décrivent l'utilisation avec les touches de la télécommande. Elles peuvent également être effectuées avec les touches correspondantes du téléviseur.



# Réglages et ajustements

## Sélection de la langue de l'écran

La langue de l'affichage à l'écran peut être réglée sur anglais, chinois, français, russe, malais ou arabe.

### Téléviseur (Bas)

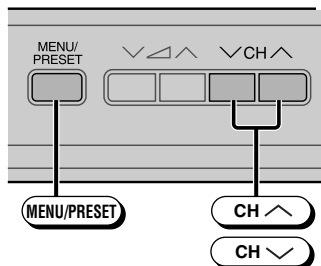

### Téléviseur

**1** Appuyez sur **MENU/PRESET** du téléviseur pendant plus de deux secondes.

- Le mode de sélection de la langue apparaît.



**2** Appuyez sur **CH UP** / **CH DOWN** pour sélectionner la langue désirée.

- La pression sur **MENU/PRESET** changent l'écran de la manière indiquée ci-dessous.

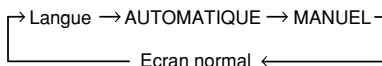

**3** Appuyez sur **MENU/PRESET** du téléviseur jusqu'à ce que l'écran normal apparaisse.

## Accord automatique du canal

Pour l'accord et le préréglage automatique des stations de télévision.

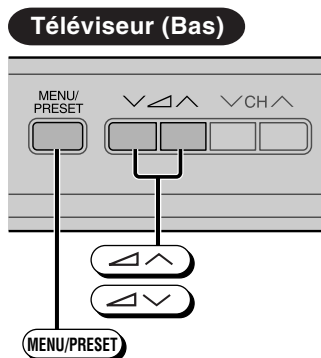

**1** Appuyez sur **MENU/PRESET** du téléviseur pendant plus de deux secondes.

- Le mode de sélection de la langue apparaît.

ENGLISH  
中文  
◆FRANÇAIS  
РУССКИЙ  
BAHASA MELAYU  
العربية

**2** Appuyez sur **MENU/PRESET** du téléviseur une nouvelle fois pour afficher l'écran de mode **AUTOMATIQUE**.

- La pression sur **MENU/PRESET** change l'écran de la manière indiquée ci-dessous.

→ Langue → AUTOMATIQUE → MANUEL  
← Ecran normal ←

AUTOMATIQUE (B/G)  
VHF 1  
48.25MHz

**3** Appuyez sur **CH+** / **CH-** du téléviseur.

- Toutes les stations de télévision qui peuvent être reçues dans votre région sont automatiquement préréglées entre le canal 1 et le canal 99.
- Le canal 1 apparaît à l'écran lorsque le préréglage automatique des canaux est terminé.

**1**  
PAL  
B/G

**REMARQUE**

- Le REGLAGE AUTOMATIQUE mémorise tous les canaux susceptibles d'être captés, y compris ceux qui sont très faibles ou dont l'image n'est pas très nette. Pour mémoriser uniquement les canaux des chaînes destinées à votre région, utilisez le REGLAGE MANUEL. Reportez-vous à **15**.
- Les canaux inutilisés sont automatiquement omis.

## Accord manuel du canal

Permet l'accord manuel du canal sur une station de télévision.

### Téléviseur (Bas)

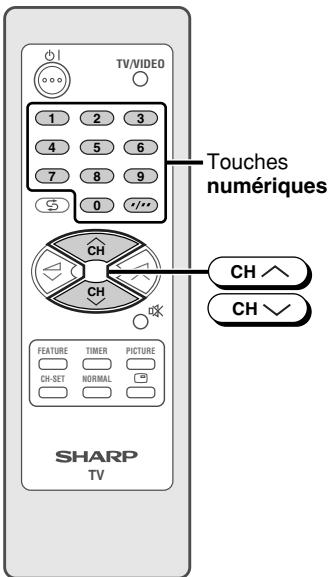
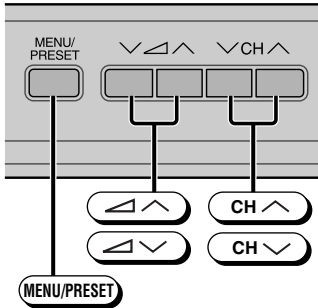

- 1 Appuyez sur **MENU/PRESET** du téléviseur pendant plus de deux secondes.

- Le mode de sélection de la langue apparaît.



- 2 Appuyez deux fois sur **MENU/PRESET** du téléviseur pour afficher l'écran de mode MANUEL.

- La pression sur **MENU/PRESET** change l'écran de la manière indiquée cidessous.

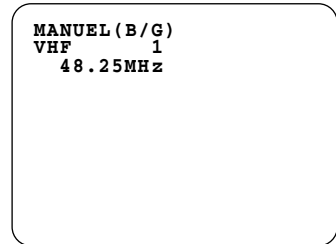
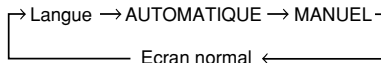

- 3 Appuyez sur **CH** / **CH** ou les touches numériques pour sélectionner la position du canal.

- 4 Appuyez sur **CH** / **CH** du téléviseur pour localiser le canal que vous désirez préréglé sur la position de canal courante.

- La recherche commence et s'arrête lorsqu'un signal télévisé est reçu.

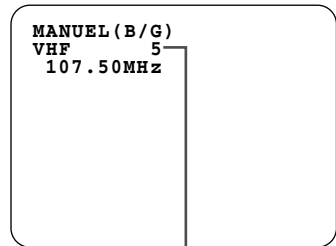

Position du canal

- 5 Répétez les étapes 3 et 4 ci-dessus pour préréglé les positions des canaux pour les autres émissions.

- 6 Appuyez sur **MENU/PRESET** du téléviseur une nouvelle fois pour afficher l'écran normal.

## Réglage des canaux

Permet le réglage individuel du canal.

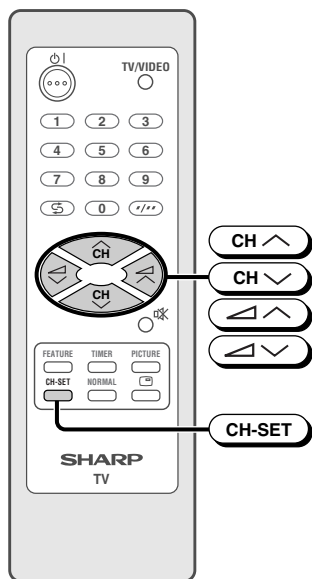

**1** Appuyez sur **CH-SET** pour faire apparaître l'écran du **REGLAGE CANAL**.

**2** Appuyez sur **CH ^** / **CH v** pour sélectionner le réglage désiré.

**3** A chaque poussée sur **CH ^** / **CH v**, le réglage des rubriques individuelles change comme suit:

• **POSITION**

La position du canal passe au chiffre inférieur ou supérieur.

• **COULEUR**

AUTO ↔ PAL ↔ SECAM  
 ↑ N443 ↓

• **SON**

B/G ↔ I ↔ D/K

• **SAUT**

MARCHE ↔ ARRÊT

Les numéros de canal avec la marque "■" sur leur gauche sont réglés sur SAUT. Pour désactiver la fonction de SAUT, appuyez sur les touches numériques pour sélectionner le canal désiré et réglez ensuite "SAUT" sur "ARRÊT".

• **FIN**

La fréquence change pour permettre l'accord fin.

REGLAGE CANAL

◆ POSITION CH27  
 COULEUR AUTO  
 SON B/G  
 SAUT ARRÊT  
 FIN 168.25MHz

∨CH^: CHOIX  
 ∨CHv: REGLAGE

**4** Appuyez sur **CH-SET** pour revenir à l'écran normal.

• Lorsque vous sélectionnez AV1, AV2 pour la position du canal, le menu REGLAGE CANAL change de la manière indiquée ci-contre, et le mode de couleur change dans l'ordre suivant:

→ AUTO ↔ PAL ↔ SECAM ↔ N443 ↔ N358 ←

REGLAGE CANAL

◆ POSITION AV1  
 COULEUR AUTO

∨CH^: CHOIX  
 ∨CHv: REGLAGE

**REMARQUE**

- Commutation du système COULEUR: Réglez le système sur "AUTO" pour la réception télévisée normale. Le mode AUTO détecte automatiquement le système des signaux de réception et modifie en conséquence le système de réception du téléviseur. Si l'image n'est pas stable, la commutation sur un système approprié peut améliorer la qualité de l'image.
- Dans les endroits où la réception est faible, ou lorsque les conditions de réception sont médiocres, vous pouvez changer la fréquence pour l'accord fin.
- Pendant l'accord FIN, le numéro du canal passe du vert au jaune.
- Pour remettre le canal à son réglage de fréquence d'origine, suivez la procédure d'accord manuel du canal. Reportez-vous à **15**.



## Réglage de l'image

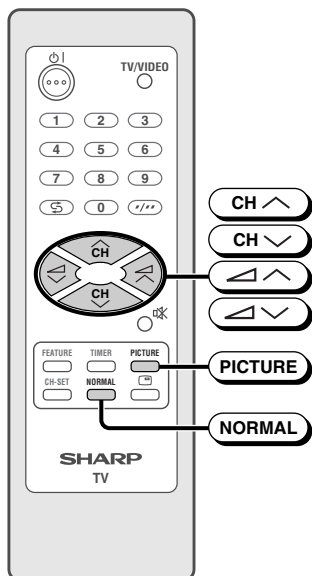

**1** Appuyez sur **PICTURE** pour faire apparaître l'écran du IMAGE.

**2** Appuyez sur **CH  $\wedge$**  / **CH  $\vee$**  pour sélectionner les rubriques à ajuster.

**3** Ajustez à l'aide de  **$\triangleleft \triangle$**  /  **$\triangleright \triangledown$** .

- Attendez environ trois secondes avant de revenir au menu IMAGE.

IMAGE	
◆ CONTRASTE	50
COULEUR	0
LUMINOSITE	+10
TEINTE	
NETTETE	-10
TEMPER. BLANC	◆ $\longleftarrow$ $\longrightarrow$ ◆

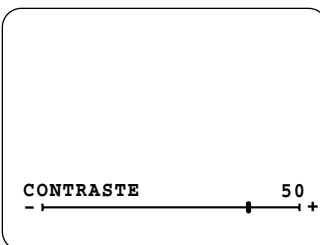

**4** Répétez les étapes 2 à 3 ci-dessus pour régler les autres rubriques.

**5** Appuyez sur **PICTURE** pour revenir à l'écran normal.

- Appuyez sur **NORMAL** alors qu'une sélection d'IMAGE est affichée, seul le mode sélectionné retrouve son réglage standard (réglage par défaut).
- Appuyez sur **NORMAL** alors que l'écran du menu IMAGE est affichée, pour réinitialiser tous les éléments du menu IMAGE et rétablir leur réglage standard (réglage par défaut).

Le tableau ci-dessous donne une liste des rubriques de réglage indiquées sur l'écran de menu IMAGE et présente les variations au fur et à mesure de la pression sur  **$\triangleleft \triangle$**  /  **$\triangleright \triangledown$** .

Rubrique sélectionnée	Appuyez sur <b><math>\triangleleft \triangledown</math></b>	Appuyez sur <b><math>\triangleright \triangle</math></b>
CONTRASTE	Pour diminuer le contraste -   $\longleftarrow$   $\bullet$   $\longrightarrow$   +	Pour augmenter le contraste -   $\longleftarrow$   $\bullet$   $\longrightarrow$   +
COULEUR	Pour des couleurs moins intenses -   $\longleftarrow$   $\bullet$   $\longrightarrow$   +	Pour des couleurs plus intenses -   $\longleftarrow$   $\bullet$   $\longrightarrow$   +
LUMINOSITE	Pour diminuer la luminosité -   $\longleftarrow$   $\bullet$   $\longrightarrow$   +	Pour augmenter la luminosité -   $\longleftarrow$   $\bullet$   $\longrightarrow$   +
TEINTE *	Pour des teintes plus rouges ◆   $\longleftarrow$   $\bullet$   $\longrightarrow$   ◇	Pour des teintes plus vertes ◆   $\longleftarrow$   $\bullet$   $\longrightarrow$   ◇
NETTETE	Pour diminuer la netteté -   $\longleftarrow$   $\bullet$   $\longrightarrow$   +	Pour augmenter la netteté -   $\longleftarrow$   $\bullet$   $\longrightarrow$   +
TEMPER. BLANC	Pour un fond plus rouge ◆   $\longleftarrow$   $\bullet$   $\longrightarrow$   ◇	Pour un fond plus bleu ◆   $\longleftarrow$   $\bullet$   $\longrightarrow$   ◇

\*: TEINTE ne peut être sélectionnée et réglée que pour les émissions NTSC. (AV seulement)

## Ecran bleu

Fait automatiquement passer l'écran au bleu si les signaux d'une émission ne sont pas reçus.

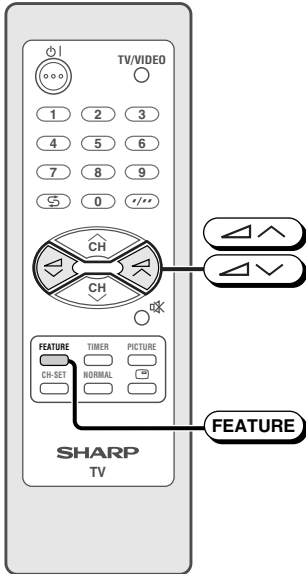

**1** Appuyez sur **FEATURE** pour faire apparaître l'écran du **CARACTERIST..**

**2** Appuyez sur **▲** / **▼** pour sélectionner "FOND BLEU" sur "MARCHE" ou "ARRET".

**3** Appuyez sur **FEATURE** pour revenir à l'écran normal.

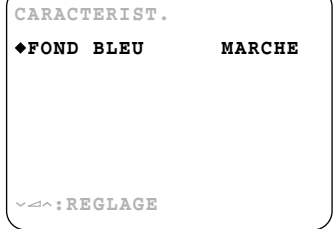

Quand la fonction de FOND BLEU est réglée sur "MARCHE"

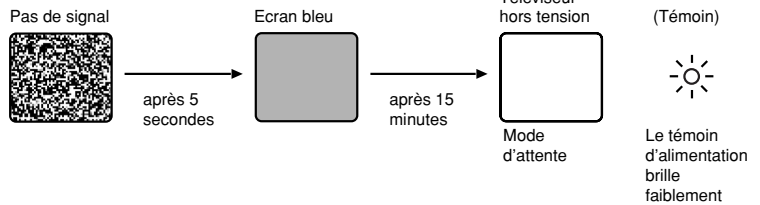

### REMARQUE

- Une réception médiocre due à des signaux faibles et un excès de parasites peuvent activer la fonction de fond bleu, même en présence de signaux télévisés. Pour pouvoir regarder la télévision dans ce cas, mettez la fonction "FOND BLEU" sur "ARRET".
- Lorsque la minuterie de mise hors tension est réglée, ce réglage est prioritaire sur l'écran bleu.

## Minuterie de mise hors tension automatique

Cette fonction permet de mettre automatiquement le téléviseur hors tension après une période déterminée.

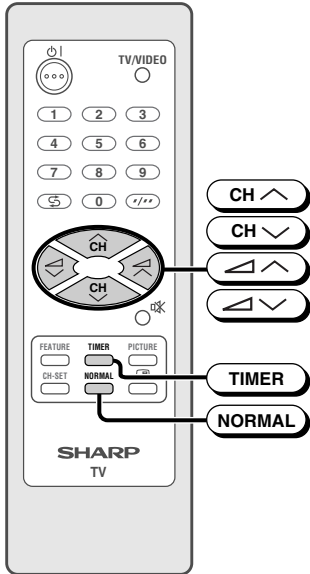

**1** Appuyez sur **TIMER** pour faire apparaître l'écran du **PROGRAMMATEURS**.

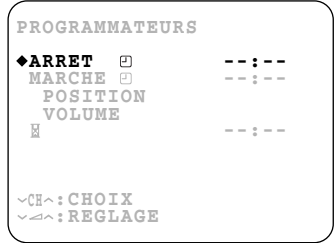

**2** Appuyez sur **CH** / **CH** pour sélectionner "ARRET ".

**3** Appuyez sur **CH** / **CH** pour régler l'heure de mise hors tension du téléviseur.

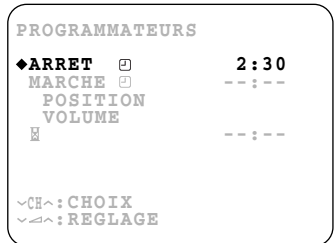

- La durée maximale qui peut être programmée est 12 heures et 50 minutes.
- Dès que la durée est réglée, la minuterie commence le compte à rebours.

**4** Appuyez sur **TIMER** pour revenir à l'écran normal.

- Cinq minutes avant que la durée pré-réglée n'expire (dans l'exemple, deux heures 25 minutes plus tard), le temps restant apparaît à l'écran pendant quelques secondes.
- La durée restante est affichée en clignotant pendant les quelques dernières secondes.
- Lorsque la durée spécifiée s'est écoulée, le téléviseur entre en mode d'attente.

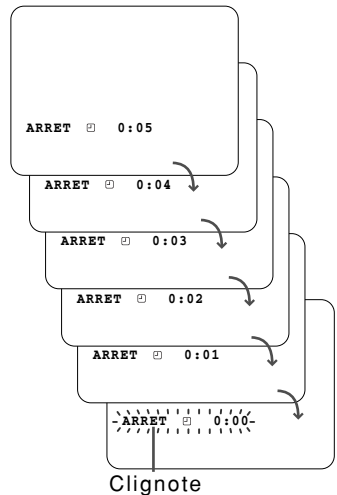

**REMARQUE**

- Pour annuler un réglage de minuterie, appuyez sur **NORMAL** lorsque "◆" est affiché à gauche de "ARRET ".
- Le réglage de la minuterie s'accomplit par tranches de 10 minutes.
- La minuterie de mise hors tension est annulée si le téléviseur est mis hors tension ou en mode d'attente à l'aide de **POWER** de la télécommande ou de **POWER** du téléviseur, ou encore si l'alimentation est coupée.

## Minuterie de mise sous tension automatique

Cette fonction permet de mettre automatiquement le téléviseur sous tension après une période déterminée.

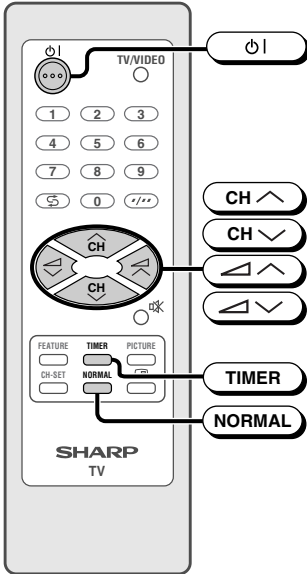

### Téléviseur (Bas)

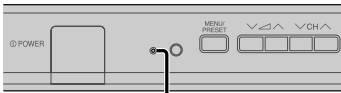

Témoin d'alimentation (Clignote)

**1** Appuyez sur **TIMER** pour faire apparaître l'écran du **PROGRAMMATEURS**.

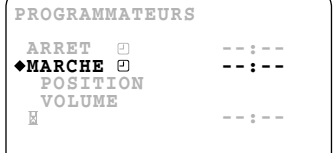

**2** Appuyez sur **CH ^** / **CH v** pour sélectionner "**MARCHE**".

**3** Appuyez sur **▲** / **▼** pour régler l'heure de la mise sous tension du téléviseur.

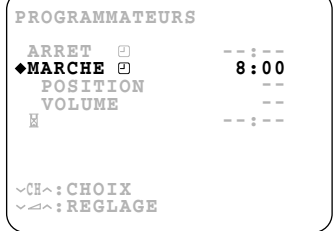

- La durée maximale qui peut être programmée est 12 heures et 50 minutes.
- Dès que la durée est réglée, la minuterie commence le compte à rebours.

**4** Appuyez sur **CH ^** / **CH v** pour sélectionner "**POSITION**".

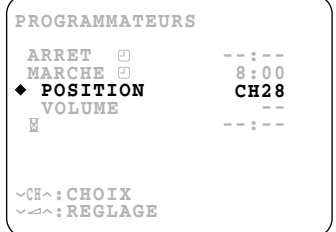

**5** Appuyez sur **▲** / **▼** pour ajuster le canal.

**6** Appuyez sur **CH ^** / **CH v** pour sélectionner "**VOLUME**".

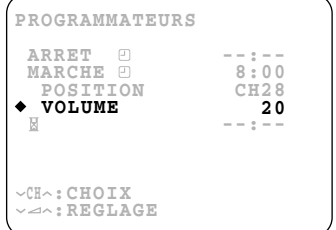

**7** Appuyez sur **▲** / **▼** pour ajuster le volume.

**8** Appuyez sur **TIMER** pour revenir à l'écran normal.

**9** Appuyez sur **Power** pour régler le téléviseur au mode Attente.

- Le témoin d'alimentation clignote pour indiquer que la minuterie de mise sous tension est réglée.
- Quand la durée programmée (8 heures dans l'exemple ci-dessus) s'est écoulée, l'appareil est mis sous tension et une image apparaît sur l'écran.
- Le niveau du volume du haut-parleur de la minuterie de mise sous tension augmente progressivement de zéro au niveau prédéfini.

### REMARQUE

- Pour annuler un réglage de minuterie, appuyez sur **NORMAL** lorsque "♦" est affiché à gauche de "MARCHE" pour remettre à zéro "- - - -".
- Le réglage de la minuterie s'accomplit par tranches de 10 minutes.
- La minuterie de mise sous tension est annulée si l'alimentation est coupée avec **Power** du téléviseur.
- La minuterie de mise hors tension est automatiquement réglée pour éteindre le téléviseur 2 heures après l'entrée en service de la minuterie de mise sous tension, à moins qu'elle ne soit annulée par la poussée d'une des touches de la télécommande.

## Rappel de la minuterie à l'écran

Vous permet de savoir le temps écoulé en affichant une minuterie de compte à rebours à l'écran. Une fonction utile lorsque vous cuisinez tout en regardant la télévision.

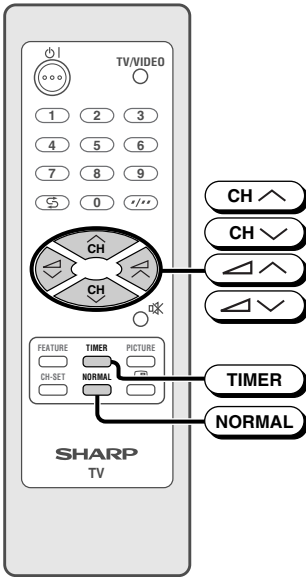

**1** Appuyez sur **TIMER** pour faire apparaître l'écran du **PROGRAMMATEURS**.

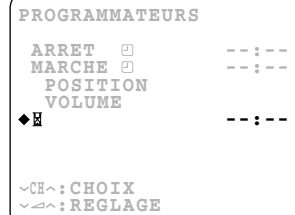

**2** Appuyez sur **CH** / **CH** pour sélectionner "◆".

**3** Appuyez sur **CH** / **CH** pour régler l'heure.

- La durée maximale qui peut être programmée est 12 heures et 50 minutes.
- L'exemple de droite indique que le rappel sera actionné dans une heure 50 minutes.

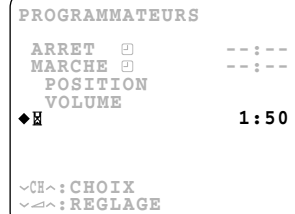

**4** Appuyez sur **TIMER** pour revenir à l'écran normal.

- Cinq minutes avant l'expiration de la durée pré-réglée (dans l'exemple, dans une heure 45 minutes) et chaque minute par la suite, le temps restant apparaît à l'écran pendant quelques secondes.
- Lorsque le temps spécifié s'est écoulé, l'indication "◆ 0:00" vire au rouge.

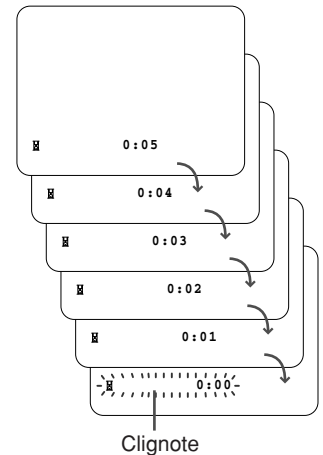

**REMARQUE**

- Cette fonction est également opérationnelle en mode d'attente. Le téléviseur est automatiquement mis sous tension cinq minutes avant que la durée pré-réglée n'expire. Le téléviseur retourne automatiquement au mode d'attente environ une minute après l'expiration de la minuterie si aucun bouton n'est pressé sur le téléviseur ou la télécommande.
- Le rappel est annulé si **POWER** du téléviseur est enfoncée ou si l'alimentation est coupée d'une façon ou d'une autre.
- Le réglage de la minuterie s'accomplit par tranches de 10 minutes.
- Pour annuler un réglage de minuterie, appuyez sur **NORMAL** lorsque "◆" est affiché à gauche de "◆" pour remettre à zéro "- - - -".



# Connexions

## Connexion à une antenne

Pour obtenir une image plus nette, utilisez une antenne extérieure. Les types de connexions utilisées pour le câble coaxial et le câble d'alimentation sont brièvement décrits ci-dessous.



Si votre antenne extérieure nécessite un câble coaxial 75 ohms avec une fiche standard DIN45325 (IEC 169-2), branchez-le dans la prise de l'antenne à l'arrière du téléviseur.

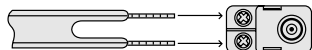

Si votre antenne extérieure nécessite un ruban plat à deux conducteurs de 300 ohms, connectez un convertisseur d'impédance 300 ohms à 75 ohms et branchez-le dans la prise d'antenne à l'arrière du téléviseur.

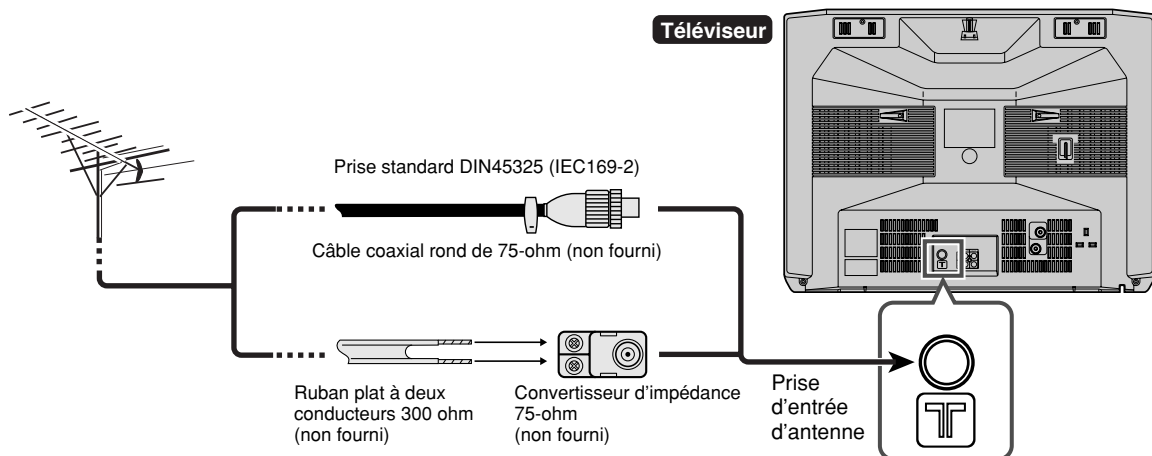

FRANÇAIS

## Connexion à une antenne par un magnétoscope

Vous pouvez également connecter le téléviseur au tuner d'un magnétoscope en utilisant la connexion ci-dessous.

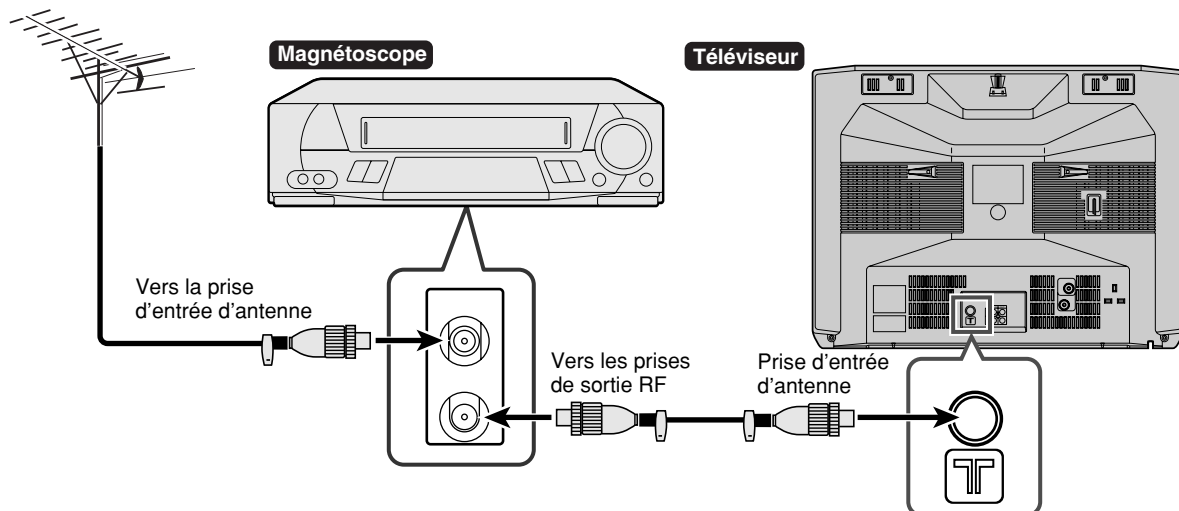

### REMARQUE

- Si vous utilisez la connexion à un terminal RF, réglez le téléviseur sur le canal zéro pour procéder au réglage initial du magnétoscope.
- Mettez le téléviseur et le magnétoscope à brancher hors tension avant de procéder aux connexions ci-dessus. Veillez à ce que les cordons d'alimentation soient bien introduits dans les prises de connexion.
- Reportez-vous au mode d'emploi de votre magnétoscope pour les détails sur les connexions.

## Connexion à un appareil vidéo

Vous pourrez procéder à la lecture à partir d'un lecteur de disque vidéo, d'un magnétoscope ou d'un autre appareil vidéo en le branchant sur le téléviseur à l'aide des prises d'entrée audio-vidéo.

Exemple d'utilisation des prises avant

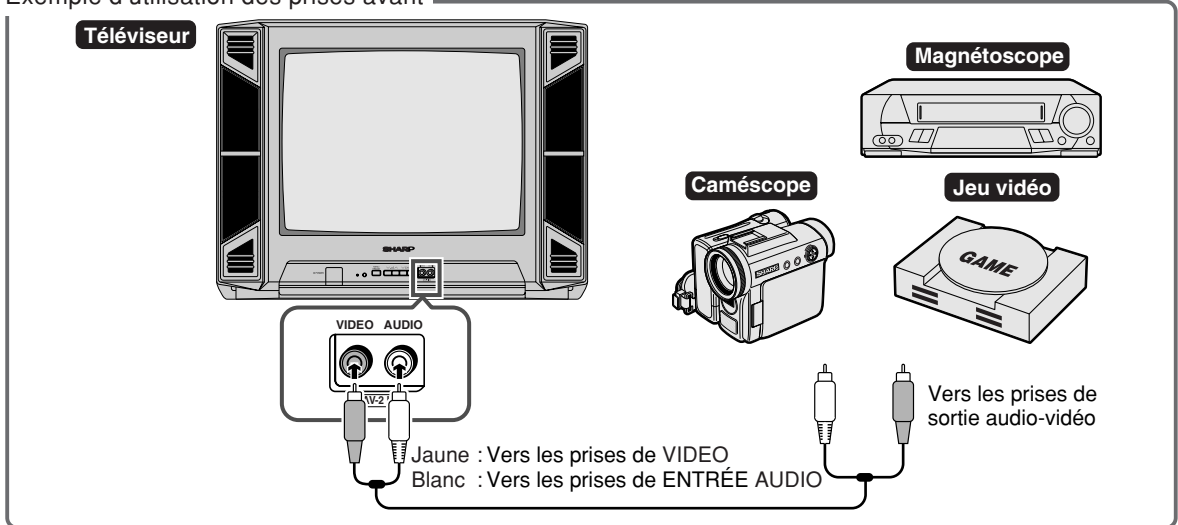

Exemple d'utilisation des prises arrière

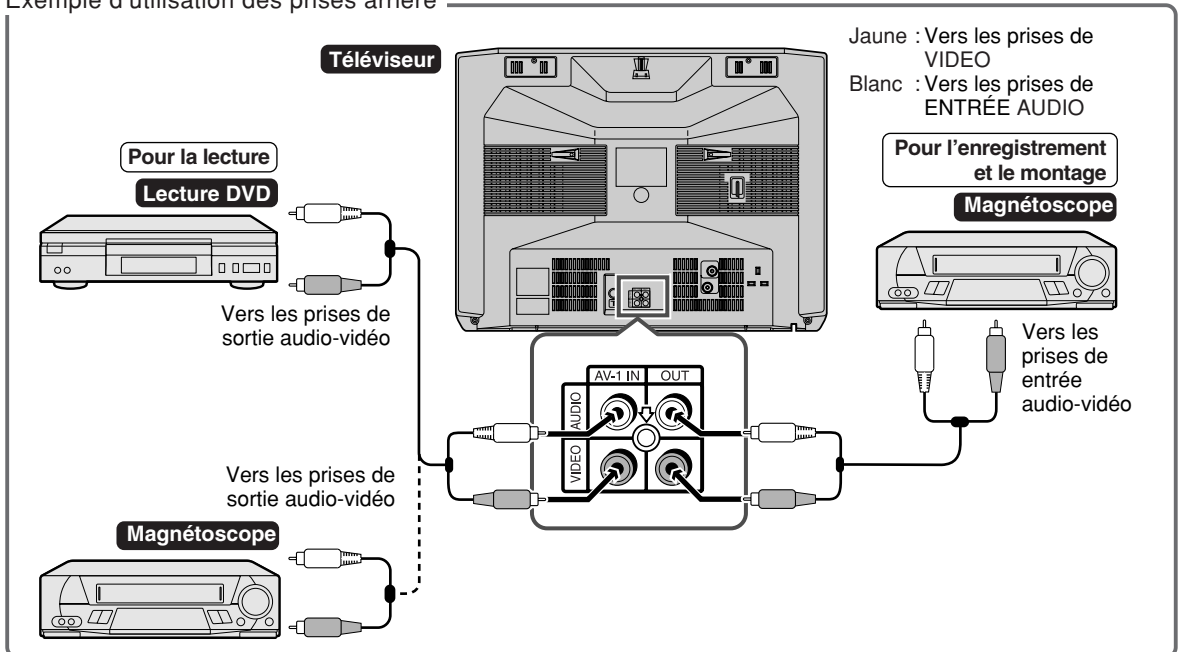

**REMARQUE**

- Mettez le téléviseur et le magnétoscope à brancher hors tension avant de procéder aux connexions ci-dessus. Veillez à ce que les cordons d'alimentation soient bien introduits dans les prises de connexion.
- Les cordons audiovisuels requis pour brancher le téléviseur à un appareil vidéo peuvent être différents de ceux présentés dans les illustrations ci-dessus. Reportez-vous au mode d'emploi de votre appareil vidéo pour les détails sur la connexion.
- Les connexions d'enregistrement et de montage ci-dessus sont réservées exclusivement à un usage personnel et ne doivent pas servir à la reproduction illégale de matériel audiovisuel protégé par des droits d'auteur.



# Guide de dépannage

Les problèmes suivants ne sont pas toujours dus à une panne de matériel. Utilisez le guide de dépannage suivant pour vérifier avant de faire appel au service après-vente. Si le problème n'est toujours pas résolu après avoir suivi les conseils de ce guide, débranchez le téléviseur et contactez le service après-vente.

Liste de vérification	Problèmes												
	La télécommande ne fonctionne pas.	Barres à l'écran	Image déformée	L'image défile verticalement.	Absence de couleur	Réception médiocre de certains canaux	Image faible	Lignes ou rayures sur l'image	Filage d'image	Image floue	Son parfait, image médiocre	Image parfaite, son médiocre	Absence de son ou d'image
<b>Causes et solutions possibles</b>													
Essayez un nouveau canal pour vérifier s'il s'agit d'un problème de station.			●	●	●	●	●	●	●	●	●	●	●
La prise murale n'est pas alimentée.	●												●
L'interrupteur ① <b>POWER (D'ALIMENTATION)</b> principal du téléviseur n'est pas sur Marche.	●												●
L'antenne n'est pas branchée à la prise au dos du téléviseur.					●	●	●		●		●		●
Si vous utilisez une antenne extérieure, vérifiez s'il n'y a pas de câbles endommagés.		●	●	●	●	●	●	●	●	●	●		●
Vérifiez qu'il n'y a pas d'interférences locales.		●		●		●		●	●		●	●	
Mettez hors tension à l'aide de l'interrupteur ① <b>POWER (D'ALIMENTATION)</b> principal puis remettez sous tension après une minute.	●												●
Réglez la couleur.					●		●				●		
Vérifiez les piles de la télécommande.	●												
Essayez la mise au point fine pour corriger.			●		●		●		●	●			
Le réglage de contraste du mode image est peut être fixé sur le minimum. Appuyez sur la touche <b>NORMAL</b> de la télécommande pour corriger.											●		●
Augmentez le volume.												●	●

**REMARQUE**

• Ce téléviseur est doté d'un microprocesseur dont les performances peuvent être affectées par des parasites électriques ou des interférences externes. Dans ce cas, débranchez le téléviseur et rebranchez-le après quelques minutes.





# Fiche technique

MODELE	20BM2-GMK2	
Système de réception	Multi-système international 18-systèmes	
Emissions télévisées - Lecture au magnétoscope	PAL-I PAL-B/G PAL-D/K	SECAM-B/G SECAM D/K, K1
Lecture magnétoscope	NTSC 4,43/5,5 MHz/60 Hz NTSC 4,43/6,0 MHz/60 Hz NTSC 4,43/6,5 MHz/60 Hz NTSC 4,43/5,5 MHz/50 Hz NTSC 4,43/6,0 MHz/50 Hz NTSC 4,43/6,5 MHz/50 Hz SECAM-I (6,0 MHz)	
Lecture magnétoscope (à l'aide des prises d'entrée vidéo)	SECAM-L (SECAM Français) PAL 60 Hz NTSC 3,58 MHz	
Lecture avec lecteur de disque laser (à l'aide des prises d'entrée RF)	PAL 5,5 MHz/60 Hz PAL 6,0 MHz/60 Hz PAL 6,5 MHz/60 Hz	
Canaux reçus		
PAL-B/G	VHF	Canal E2-E12
SECAM-B/G	UHF	Canal E21-E69
PAL-D/K	VHF	Canal C1-C12, Canal R1-R12
SECAM-D/K, K1	UHF	Canal C13-C57, Canal R21-R69
PAL-I	VHF	Canal B-J
	UHF	Canal 21-69 (Hong Kong)
CATV	Canal S1-S20, Canal S21-S41 (Hyper)	
Fréquence de réception	48,25 MHz – 863,25 MHz	
Accord des canaux	Tuner électronique à 100 canaux avec système d'accord automatique	
Tube d'image	Teinté 20 pouces	
Prises	Entrée Audio/Vidéo × 2 (avant × 1, arrière × 1), Sortie Audio/Vidéo × 1 (arrière)	
Sortie audio	2,5 W (RMS) × 2	
Source d'alimentation	AC 110 – 240V, 50/60 Hz	
Consommation électrique	76 W	
Dimensions	642 (L) × 475 (H) × 480 (P) mm	
Poids	19 kg (Environ)	

## REMARQUE

- La conception et les spécifications sont susceptibles d'être modifiées sans préavis.
- Système de réception:  
Les systèmes de réception, intégrant les technologies les plus avancées, incluent ceux en relation avec les émissions télévisées, les vidéo ainsi que le matériel et le logiciel des disques laser.
- Canaux de réception:  
Certains exemples des principaux canaux reçus sont indiqués ci-dessus.

**SHARP®**  
**SHARP CORPORATION**