

TOSHIBA

Leading Innovation >>>



**TL9*8 Numérique
Séries
TL939 Numérique
Séries**



Table des matières

INSTALLATION DU TÉLÉVISEUR

Consignes de sécurité	4
Installation et informations importantes	5
Télécommande	7
Insertion des piles et portée	7

CONNEXION DE VOTRE TÉLÉVISEUR

Connexion d'un équipement externe	8
Raccorder un appareil HDMI®	9
Connexion d'un appareil HDMI	9
Fonction ARC (canal de retour audio) de l'appareil HDMI	9
Connexion d'un appareil compatible avec la commande HDMI CEC	10
Connexion d'un ordinateur	11
Pour connecter un PC à la prise HDMI	11
Pour connecter un PC à la prise RGB/PC	11
Connexion d'un réseau domestique	12
Pour connecter le téléviseur à un réseau domestique - Avec fil	12
Pour connecter le téléviseur à un réseau domestique via une connexion Internet- Sans fil	12
Pour connecter le téléviseur à un ordinateur avec Intel® Wireless Display	12
Commandes et connexions d'entrée	13
Mise en marche	13
Utilisation du système de menu	13
Utilisation des commandes et des connexions du téléviseur	13
Structure du MENU	14

CONFIGURATION DE VOTRE TÉLÉVISEUR

Application de démarrage	15
Réglage rapide	15
Entrée antenne/câble (si disponible)	17
Recherche automatique	18
ATV réglage manuel	19
Syntonisation	19
Passer	20
Positions de tri	21
Réglage TNT manuel	21
Recherche manuelle	21
Recherche manuelle pour DVB-C	22
Réglages DTV	22
Chaînes	22
Mise à jour des canaux en veille	23
Réglage de l'emplacement	23
Arrêt Analogique	23

COMMANDES ET FONCTIONS

Commandes générales	24
Menu Rapide	24
Sélection des chaînes	24
Affichage de l'heure – analogique uniquement	24
Transmissions stéréo et bilingues	24
Utilisation des fonctions 3D	25
Utilisation des lunettes 3D	25
Affichage des images 3D	26
Sélection du mode d'affichage ou du format 3D	26
Sélection du mode de démarrage automatique	28
Réglage de la Profondeur 2D à 3D	28

Réglage du code 3D PIN	28
Sélection de la fonction Message de démarrage 3D	29
Sélection de la fonction Verrouiller 3D	29
Sélection de la fonction Programmer Minuteur 3D	29
Sélection de la fonction Activer Minuteur 3D	29
Sélection de la fonction Info Importante 3D	29
Basculement sur les images gauche et droite	29
Réglages du son	30
Commandes de volume et coupure du son	30
Db. langage	30
Balance	30
Graves, aigus	30
Amélioration des voix	30
Amplification dynamique des graves	30
Stable Sound®	30
Contrôle gamme dynamique	30
Réglage Niveau Audio	31
Mise en/hors service des haut-parleurs du téléviseur	31
Réglages du casque	31
Description audio	31
Affichage plein écran	32
Réglages de l'image	34
Mode d'image	34
Préférences d'affichage	34
Réinitialiser	34
ColourMaster	34
Réglage des couleurs de base	35
Température de couleur	35
Capteur automatique de luminosité	35
Commande de rétroéclairage	35
Niveau noir/blanc	35
Réduction du bruit MPEG	35
DNR – Réduction numérique du bruit	36
Résolution +	36
Clear Scan	36
Réinitialisation des réglages avancés de l'image	36
Réglages d'images expert	36
Format automatique (Grand écran)	38
4:3 étiré	38
Ecran bleu	38
Position d'image	39
Arrêt sur image	39
Affichage de l'information HDMI	39
Informations sur le LAN sans fil	40
Configuration du réseau	41
Réglages sans fil	41
Configuration réseau avancée	43
Réglages de DNS	44
Test de connexion au réseau	45
Utilisation du clavier virtuel	45
Réglage du périphérique réseau	46
Profil de commande des Apps	46
Commande marche TV (Activation de la veille)	46
Configuration du moteur de rendu	47
Réglage du nom de périphérique	47
Fonction d'enregistrement sur disque dur USB	47
Préparation du disque dur USB pour l'enregistrement	48
Pour enregistrer des programmes DTV (Enregistrement une touche)	48
Comment régler les enregistrements via le Guide des programmes	48

Pour vérifier, modifier ou supprimer les informations de programmation	50	Réglages numériques : autres réglages	76
Pour voir une émission enregistrée	50	Sous-titres	76
Opérations à partir de l'écran de bibliothèque	51	Langues audio	76
Réglage d'enregistrement	52	Interface commune	76
Priorité de programmation	53	Mise à jour et licences du logiciel	77
Utilisation de Toshiba Places	54	Recherche de nouveau logiciel	77
Utilisation du Navigateur web	55	Mise à niveau par réseau	77
Utilisation de Skype	55	Licences de logiciel	77
Utilisation de Hybrid TV Standard (si disponible)	60	Informations système et Réinitialiser TV	77
Utilisation de Intel® Wireless Display	60	Informations système	77
Nom d'appareil Intel® Wireless Display	61	Réinitialiser TV	77
Liste d'ordinateurs	61	Paramètres PC	78
Utilisation du lecteur multimédia	61	Position horizontale et Position verticale	78
Principes de fonctionnement	62	Phase d'horloge	78
Affichage de fichiers photo (sur le serveur DLNA CERTIFIED™ ou le périphérique USB)	63	Horloge d'échantillonnage	78
Visionnage de fichiers vidéo (sur le serveur DLNA CERTIFIED™ ou le périphérique USB)	65	Réinitialiser	78
Lecture de fichiers musicaux (sur le serveur DLNA CERTIFIED™ ou le périphérique USB)	67	Sélection des entrées et connexions AV	79
Autres fonctions	68	Sélection des entrées	79
Bloc. clavier	68	Étiquetage des sources d'entrée vidéo	79
Minuteries	69	Sortie audio numérique	80
Programmations – numérique uniquement	69	Utilisation de la commande HDMI CEC	80
Marche	69	Activation de la commande HDMI CEC	80
Arrêt différé	70	TV marche/arrêt auto	80
Réglages Économie d'énergie	70	Veille automatique	80
Extinction automatique	70	Contrôle ampli	81
Hors tension quand aucun signal	70	Réglage initial du haut-parleur	81
Informations sur l'écran numérique	71	Sélection de la source d'entrée de commande HDMI CEC	81
Informations	71	Lecture monotouche par commande HDMI CEC	81
Utilisation de EPG (Guide électronique des programmes)	72	Mise en veille par commande HDMI CEC	81
Utilisation du Guide Hertzien	72	SERVICES DE TEXTE	
Sélection/recherche du genre	72	Services de texte	82
Utilisation de MediaGuide	72	Sélection des Modes	82
Écran MediaGuide	72	Informations Télétexte	82
Menu principal de navigation	73	Parcourir les pages en mode Auto	82
Réglages numériques : contrôle parental	74	Parcourir les pages en mode LIST	82
Réglage de l'identifiant parental	74	Touches de commande	83
Niveau verrouillage	74	RÉSOLUTION DES PROBLÈMES	
Verrouillage réseau	74	Questions-Réponses	84
Réglages numériques : Options Chaînes	75	INFORMATIONS	
Sélection de vos chaînes favorites	75	Informations	87
Listes de chaînes favorites	75	Informations relatives aux licences	93
Omission de chaînes	75	Avertissements	95
Verrouillage des chaînes	75	Caractéristiques techniques et accessoires	97

Pendant la vie de votre téléviseur, des mises à jour du micrologiciel seront disponibles pour assurer que votre téléviseur conserve ses performances optimales.

Si votre téléviseur est connecté à Internet, le micrologiciel sera disponible automatiquement.
Si votre téléviseur n'est pas connecté à Internet, vous pouvez télécharger la dernière version du micrologiciel à partir de
www.toshiba-om.net/firmware.php

*Certaines fonctions sont limitées à cause des législations locales et peuvent ne pas être disponibles dans tous les pays.

Consignes de sécurité

Cet appareil a été conçu et fabriqué conformément aux normes internationales de sécurité. Toutefois, comme tout appareil électrique, il convient de respecter certaines consignes afin d'assurer un fonctionnement optimal en toute sécurité. Veuillez lire attentivement ce qui suit pour votre propre sécurité. Il s'agit de remarques d'ordre général s'appliquant à tous les appareils électroniques grand public : il est donc possible que certaines ne concernent pas le produit que vous venez d'acquérir.

Ventilation

Prévoyez un espace de plus de 10 cm tout autour du téléviseur pour permettre une ventilation adéquate. Cela permet d'éviter toute surchauffe susceptible d'endommager l'appareil. Évitez également les endroits poussiéreux. Pour un montage au mur, laissez un espace d'au moins 2,5 cm avec le mur et d'au moins 10 cm autour du téléviseur.

Chaleur excessive

Votre téléviseur risque d'être endommagé par la lumière directe du soleil ou par la chaleur d'un radiateur. Évitez les endroits trop chauds ou humides. Placez-le dans une pièce dont la température ne descend pas en dessous de 5 °C et ne dépasse pas 35 °C.

Alimentation secteur

L'alimentation secteur requise pour cet appareil est 220-240 V CA 50/60 Hz. Ne le raccordez jamais à une source de courant continu ou toute autre source d'alimentation électrique. ASSUREZ-VOUS que le cordon d'alimentation n'est pas coincé sous l'appareil. Utilisez uniquement le cordon d'alimentation fourni.

NE COUPEZ PAS la fiche secteur : elle contient un filtre antiparasites spécial dont le retrait affectera le fonctionnement du téléviseur. EN CAS DE DOUTE, CONSULTEZ UN ELECTRICIEN QUALIFIE.

Conseils

LISEZ le mode d'emploi avant de mettre l'appareil en marche.

ASSUREZ-VOUS que tous les branchements électriques, y compris la fiche secteur, les rallonges et les interconnexions entre les différents appareils sont corrects et conformes aux instructions du fabricant. Éteignez et débranchez l'appareil avant de faire ou de modifier un branchement.

CONSULTEZ votre revendeur en cas de doute sur l'installation, le fonctionnement ou la sécurité de votre appareil.

AVERTISSEMENT: Pour éviter toute blessure, cet appareil doit être fixé solidement au mur ou au sol conformément aux instructions d'installation. Voir page 5.

FAITES ATTENTION aux panneaux ou aux support de l'appareil.

N'ENLEVEZ AUCUN CACHE FIXE SOUS PEINE D'ÉLECTROCUTION.

LA FICHE SECTEUR SERT DE DISPOSITIF DE DÉCONNEXION ET DOIT DONC ÊTRE FACILE À MANIER.

Mises en garde

N'OBSTRUEZ PAS les ouvertures de ventilation de l'appareil, par exemple par des journaux, nappes, rideaux, etc. Une surchauffe endommagera l'équipement et réduira sa durée de vie.

NE LAISSEZ PAS l'appareil exposé à des gouttes ou d'éclaboussures et n'y placez pas de récipients remplis de liquides, comme des vases.

NE PLACEZ PAS d'objets chauds ou de sources de flammes nues, comme des bougies ou des veilleuses, sur l'appareil ou à proximité immédiate. Les températures élevées risquent de faire fondre le plastique et de provoquer des incendies.



AVERTISSEMENT : Afin d'éviter la propagation d'un incendie, placez à tout moment les bougies ou les autres flammes nues à l'écart de ce produit.

N'UTILISEZ PAS de supports de fortune et ne fixez JAMAIS de pieds avec des vis à bois.

NE LAISSEZ PAS votre appareil branché sans surveillance à moins qu'il ne soit spécialement conçu pour un fonctionnement sans surveillance ou qu'il dispose d'un mode de veille. Débranchez l'appareil de la prise de courant et assurez-vous que tous les membres de votre famille savent le faire. Des mesures particulières seront éventuellement nécessaires pour les personnes handicapées.

N'UTILISEZ PAS votre équipement si vous avez le moindre doute quant à son bon fonctionnement, ou s'il présente un dommage quelconque – éteignez-le, débranchez-le et consultez votre revendeur.

NE poussez/tirez PAS la carte CI CAM avec un angle pour éviter de casser l'interface COMMON INTERFACE.

AVERTISSEMENT : Une pression sonore excessive en provenance d'écouteurs ou d'un casque peut entraîner une perte auditive.

PAR-DESSUS TOUT – Ne laissez JAMAIS personne, surtout des enfants, pousser ou frapper l'écran et la châssis, enfoncer des objets dans les trous, les fentes ou tout orifice du boîtier. Ces actions risqueraient d'endommager l'écran ou les pièces internes.

NE CHERCHEZ JAMAIS de deviner quoi que ce soit et ne prenez aucun risque avec des appareils électriques – prudence est mère de sûreté.

Installation et informations importantes

Où installer l'appareil

Placez le téléviseur à l'abri de la lumière directe du soleil et des éclairages puissants. Un éclairage doux et indirect est recommandé pour un meilleur confort de visualisation. Utilisez des rideaux ou des stores pour empêcher que la lumière du soleil n'éclaire directement l'écran.

Placez le téléviseur sur une surface stable et plane capable de supporter le poids du téléviseur. Afin d'éviter de vous blesser et d'assurer la stabilité de cet appareil, fixez le téléviseur à la surface plane à l'aide de la courroie, ou à un mur à l'aide d'une attache solide et des clips en P fournis. Sinon, fixez le téléviseur sur la surface plate en utilisant la vis de montage fournie.

Les écrans d'affichage à cristaux liquides sont fabriqués au moyen d'une technologie de précision extrêmement avancée. Toutefois, il peut arriver que certaines parties de l'écran soient dépourvues d'éléments d'image ou présentent des points lumineux. Ceci ne doit pas être considéré comme un signe de mauvais fonctionnement.

Assurez-vous que le téléviseur soit placé dans une position dans laquelle il ne peut pas être poussé ou heurté par des objets, car la pression risquerait de casser ou d'endommager l'écran. Veillez aussi à ce qu'il ne soit pas possible d'insérer des petits objets dans les fentes ou les ouvertures de l'enceinte.



Évitez d'utiliser des produits chimiques (tels que des désodorisant, des agents nettoyant, etc.) sur ou près du support de table du téléviseur. Des études indiquent que les plastiques peuvent devenir fragiles et se fendre avec le temps à cause des effets combinés des agents chimiques et des contraintes mécaniques (telles que le poids du téléviseur). Ne pas suivre ces instructions peut entraîner des blessures sévères et/ou des dommages permanents au téléviseur ou au support de table du téléviseur.

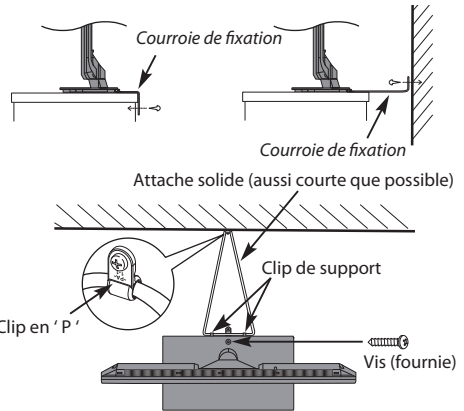

Le style de support dépend du modèle

Lors de l'utilisation d'un support mural

Utilisez un support mural adapté aux dimensions et au poids du téléviseur LCD.

- Deux personnes sont nécessaires pour l'installation.
 - Pour installer le support mural d'un autre fabricant, utilisez les **ENTRETOISES** (fournies).
- 1 Débranchez et retirez les câbles et/ou les connecteurs d'autres composants à l'arrière du téléviseur.
 - 2 Placez délicatement la partie avant de l'appareil face au sol, sur une surface amortisseuse, notamment sur un tapis ou un matelas.
 - 3 Suivez les instructions fournies avec le support mural. Avant de continuer, vérifiez que le ou les supports appropriés sont fixés au mur et à l'arrière du téléviseur, conformément aux instructions fournies avec le support mural.
 - 4 Assurez-vous de placer les entretoises fournies entre le support et l'arrière du téléviseur.
 - 5 Utilisez toujours les vis fournies ou recommandées par le fabricant du support mural.

Retrait du socle :

- 1 Placez délicatement la partie avant de l'appareil face au sol, sur une surface amortisseuse, notamment sur un tapis ou un matelas. Laissez le socle dépasser sur le bord de la surface.

REMARQUE : prenez toutes les précautions nécessaires lorsque vous retirez le socle afin d'éviter d'endommager le panneau LCD.

- 2 Retirez les quatre vis.

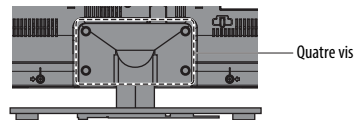

- 3 Une fois que les quatre vis qui retiennent le support de table sont enlevées, enlevez le support du téléviseur en le faisant glisser et en le retirant du téléviseur.

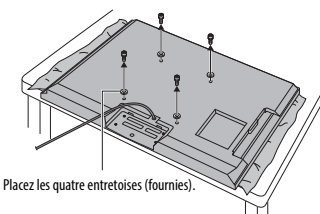

Placez les quatre entretoises (fournies).

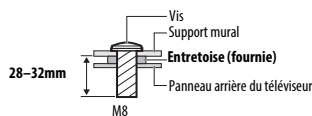

ATTENTION : Le diamètre et la longueur des vis diffèrent selon le modèle du support mural. L'utilisation de vis autres que les vis spécifiées peut provoquer des dégâts internes dans le téléviseur ou sa chute, etc.

Veuillez prendre note

La fonction de réception numérique de ce téléviseur n'est disponible que dans les pays énumérés à la section « Pays » du menu « Configuration du système ». Selon le pays et la zone, certaines fonctions du téléviseur pourront ne pas être disponibles. La réception de services supplémentaires ou modifiés à l'avenir ne peut être garantie avec ce téléviseur.

Si des images fixes produites par des émissions au format 4:3, le télétexte, des logos d'identification de chaîne, des affichages informatiques, des jeux vidéo, des menus à l'écran, etc., sont affichés sur l'écran de télévision pendant un certain temps, il est vivement conseillé de réduire les réglages de lumière et de contraste.

Une utilisation très longue et continue de l'image 4:3 sur un écran 16:9 risque de provoquer une image rémanente sur les contours de l'image 4:3 ; ce phénomène n'est pas considéré comme défaut du téléviseur à cristaux liquides et n'est pas couvert par la garantie du fabricant. L'utilisation régulière d'autres formats (par exemple, Cinéma) permet d'éviter ce phénomène de rémanence.

CLAUSE D'EXCLUSION

Toshiba ne pourra en aucun cas être tenu responsable de toute perte et/ou tout dommage du produit causés par :

- i) Un incendie ;
- ii) Un tremblement de terre ;
- iii) Un dommage accidentel ;
- iv) Une mauvaise utilisation délibérée ;
- v) Une utilisation du produit dans des conditions anormales ;
- vi) Une perte et/ou un dommage causés au produit alors qu'il était en possession d'un tiers ;
- vii) Tout dommage ou toute perte résultant du non-respect et/ou de la mauvaise application des instructions figurant dans le manuel de l'utilisateur ;
- viii) Toute perte ou tout dommage résultant directement de la mauvaise utilisation ou d'un défaut de fonctionnement du produit lorsqu'il est utilisé simultanément avec un appareil associé ;

Par ailleurs, Toshiba ne pourra en aucun cas être tenu responsable de toute perte et/ou tout dommage consécutifs, notamment mais non limitativement, les pertes de profit, les interruptions d'activité, la perte de données enregistrées, résultant du fonctionnement normal ou d'une mauvaise utilisation du produit.

Lors de l'utilisation du disque dur USB

- **La fonction d'enregistrement a été conçue pour une utilisation privée et un divertissement à domicile. Veuillez noter que toute utilisation commerciale de la fonction d'enregistrement peut entraîner une violation des droits d'auteur. Toshiba vous demande de respecter la propriété intellectuelle des tierces parties.**
- **Avant d'enregistrer sur un périphérique connecté au téléviseur, réalisez un test d'enregistrement et vérifiez les performances d'enregistrement.**
- **Les émissions qui sont interdites à la copie à cause d'une protection des droits d'auteur ne peuvent pas être enregistrées.**
- **Toshiba ne peut pas être tenu responsable pour toute compensation ou dommages indirects de quelle que sorte que ce soit à cause d'un contenu qui n'a pas été correctement enregistré ou qui a été modifié ou perdu.**
- **Toshiba ne peut être tenu responsable pour tout dommages de quelle que sorte que ce soit (panne du périphérique d'enregistrement, modifications ou perte du contenu enregistré, etc.) résultant d'un mauvais fonctionnement, d'une erreur de fonctionnement ou d'une opération incorrecte à la suite d'une utilisation combinée avec un autre périphérique connecté.**
- **Si vous connecté un disque dur USB qui a été utilisé avec un ordinateur ou un autre téléviseur, seuls les émissions qui ont été enregistrées en utilisant ce téléviseur peuvent être reproduites.**
- **Mettez le téléviseur en veille avant de déconnecter le disque dur USB.**
Dans le cas contraire, une perte des données enregistrées ou un mauvais fonctionnement du disque dur USB peut se produire.
- **Veuillez noter que les enregistrements sur le disque dur USB ne peuvent plus être lus si la carte principale du téléviseur est remplacée lors d'une réparation.**

Télécommande

Le touches de votre télécommande.

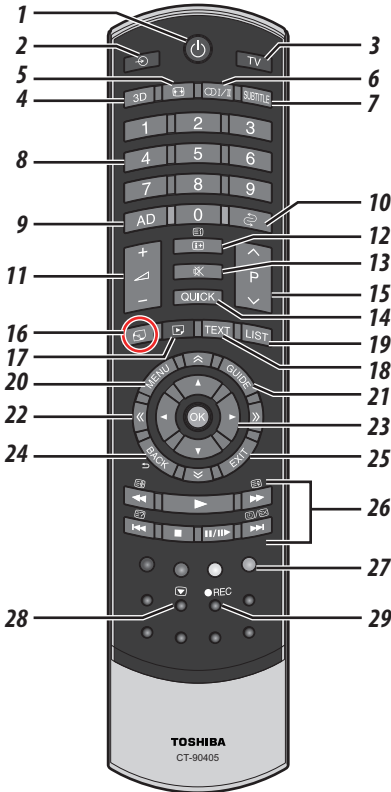

- 1 Pour allumer/mettre en veille
- 2 Pour sélectionner une entrée parmi des sources externes
- 3 Pour sélectionner le mode TV (DTV Ant/ATV)
- 4 Pour commuter entre les modes 2D et 3D
- 5 Affichage plein écran
- 6 Réception stéréo/bilingue
- 7 Sous-titres numériques ou, le cas échéant, pages de sous-titres de texte analogiques
- 8 Touches numériques
- 9 Pour activer/désactiver la description audio
- 10 Pour retourner à la chaîne précédente
- 11 Pour modifier le volume du téléviseur
- 12 Pour afficher les informations à l'écran
Pour accéder à la page d'index en mode Texte
- 13 Pour couper le son du téléviseur
- 14 Pour accéder au Menu rapide
- 15 Pour modifier les positions des chaînes
Pour modifier les positions des pages télétexte

- 16 Pour accéder à la page d'accueil «**TOSHIBA PLACES**»
Quand le réseau n'est pas connecté, un message d'erreur apparaît.
- 17 Pour accéder au menu Lecteur multimédia
- 18 Pour appeler des services de texte
- 19 Pour accéder à la liste des chaînes analogiques ou numériques
- 20 Menus à l'écran
- 21 Pour afficher le Guide des programmes numériques
- 22 Pour accéder à la page précédente, suivante, gauche ou droite
- 23 Lors de l'utilisation des menus, les flèches permettent de déplacer le curseur à l'écran vers le haut, le bas, la gauche ou la droite. **OK** pour valider votre sélection
- 24 Pour revenir au menu précédent
- 25 Pour quitter les menus et les applications
- 26 **En mode TV :**
 Affichage de l'heure analogique
- 27 **Touches de couleur :** Touches de commande du texte et du service interactif
- 28 Arrêt sur image
- 29 Pour enregistrer des programmes DTV

En mode texte:

- Pour révéler du texte caché
- Pour figer une page utile
- Pour agrandir la taille de l'affichage du texte
- Pour sélectionner une page tout en regardant un programme de télévision

Lors de l'utilisation du guide des programmes:

- 24 heures
- +24 heures
- 1 page
- +1 page

Pendant la lecture:

- Pour LECTURE
- Pour ARRÊT
- Pour PAUSE/PAS À PAS
- Pour SAUT ARRIÈRE
- Pour RETOUR RAPIDE
- AVANCE RAPIDE
- Pour SAUT AVANT

Insertion des piles et portée

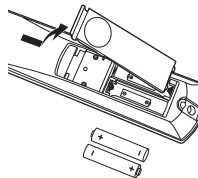

Retirez le cache arrière pour ouvrir le compartiment des piles et assurez-vous de bien respecter la polarité. Les types de piles appropriés pour cette télécommande sont AA, IEC R6 1,5 V.

N'associez pas une pile usée avec une nouvelle pile et ne mélangez pas des types de piles différents. Retirez immédiatement les piles déchargées pour

éviter que de l'acide ne s'écoule dans le compartiment des piles. Jetez les piles en suivant les instructions de la page 94 de ce document.

Avertissement : Les piles ne doivent pas être exposées à des sources de chaleur excessive, telles que la lumière directe du soleil, les flammes, etc.

La performance de la télécommande se détériorera au-delà d'une distance de 5 m ou hors d'un angle de 30 degrés par rapport au centre du téléviseur. Si la plage de fonctionnement se réduit, il peut être nécessaire de remplacer les piles.

Connexion d'un équipement externe

Avant de connecter un équipement externe, débranchez toutes les connexions au secteur. S'il n'y a pas d'interrupteur, débranchez les fiches des prises murales.

Français

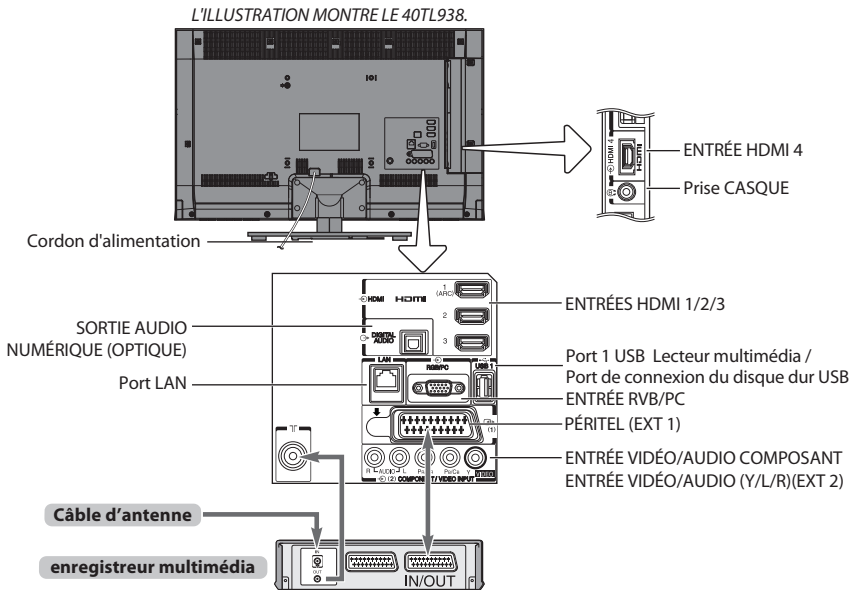

Câbles d'antenne :

Raccordez l'antenne à la prise située à l'arrière du téléviseur. Si vous utilisez un décodeur et/ou un enregistreur multimédia, il est nécessaire de raccorder le câble d'antenne d'abord au décodeur et/ou à l'enregistreur multimédia, puis au téléviseur.

Câbles péritel :

Raccordez la prise **IN/OUT** de l'enregistreur multimédia au téléviseur. Raccordez la prise **TV** du décodeur au téléviseur.

Avant de démarrer la **Auto Tuning**, mettez votre décodeur et votre enregistreur média en mode **Veille**.

Les prises RCA (Cinch) à côté des prises **COMPONENT VIDEO INPUT** accepteront des signaux audio L et R.

Lors de la connexion d'appareil VIDEO/AUDIO, connectez ces câbles aux prises **Y/L/R**. La prise de sortie audio numérique permet de connecter un système son Surround adéquat.

REMARQUE : Cette sortie est toujours active.

HDMI® (Interface Multimédia Haute Définition) est destinée à être utilisée avec un équipement électrique avec une sortie numérique audio et vidéo. Elle est conçue pour fonctionner au mieux avec des signaux vidéo haute définition 1080i et 1080p, mais accepte et affiche également des signaux VGA, 480i, 480p, 576i, 576p et 720p. Elle affiche également les formats de signaux PC.

REMARQUE : Bien que ce téléviseur puisse être connecté à un équipement HDMI, il peut arriver que certains équipements ne fonctionnent pas correctement.

Un port **LAN** est utilisé pour connecter le téléviseur à votre réseau à domicile. Ce téléviseur peut lire du contenu numérique enregistré sur un produit CERTIFIÉ DLNA™ muni d'une fonction de serveur.

Vous pouvez connecter un grand nombre d'appareils à l'arrière du téléviseur. Reportez-vous toujours au manuel d'utilisation correspondant à chaque appareil.

Si le téléviseur commute automatiquement sur la chaîne de l'appareil externe, appuyez sur la touche de position de programme souhaitée pour repasser en affichage normal. Pour rappeler l'appareil extérieur, appuyez sur **TV** pour sélectionner **TV, EXT 1, EXT 2, HDMI 1, HDMI 2, HDMI 3, HDMI 4** ou **PC**.

Lorsque vous sélectionnez le mode entrée externe en mode **DTV**, la prise Péritel ne diffuse ni les signaux audio ni les signaux vidéo.

Raccorder un appareil HDMI®

L'entrée HDMI sur votre téléviseur reçoit les signaux vidéo numériques non compressés et le signaux audio numériques d'un appareil source HDMI.

Cette entrée est conçue pour accepter des émissions HDCP (protection des contenus numériques à haute définition) sous forme numérique d'un appareil électronique grand public compatible EIA/CEA-861-D (comme un décodeur ou un lecteur de DVD avec une sortie HDMI). Pour les formats de signaux acceptables, voir page 88.

REMARQUE : Format audio pris en charge : PCM linéaire, Dolby Digital (AC-3), taux d'échantillonnage 32/44,1/48 kHz.

Connexion d'un appareil HDMI

Connexion d'un câble HDMI (connecteur de type A) à la prise HDMI.

Pour un fonctionnement correct, il est recommandé d'utiliser un câble HDMI portant le logo HDMI (HDMI®).

- Si votre connexion HDMI a une capacité de 1080p ou si votre téléviseur prend en charge des taux de rafraîchissement supérieurs à 50 Hz, vous devez vous procurer un câble de catégorie 2. Un câble HDMI/DVI classique risque de ne pas fonctionner correctement avec ce modèle.
- Un câble HDMI transfère des signaux audio et vidéo. Des câbles audio analogiques séparés ne sont pas nécessaires (voir illustration).

l'arrière de votre téléviseur

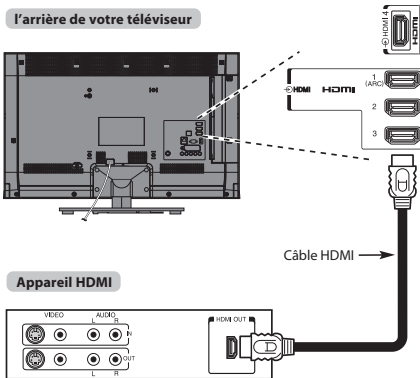

Pour visualiser le signal vidéo de l'appareil HDMI, appuyez sur la touche  pour sélectionner le mode HDMI 1, HDMI 2, HDMI 3 ou HDMI4.

Fonction ARC (canal de retour audio) de l'appareil HDMI

Cette fonction permet d'envoyer le signal audio provenant du téléviseur à l'amplificateur AV via le câble HDMI. Il n'est donc pas nécessaire de relier la borne de sortie audio du téléviseur à la borne d'entrée audio de l'amplificateur AV à l'aide d'un câble pour restituer le son reçu par le syntoniseur du téléviseur via l'amplificateur AV.

l'arrière de votre téléviseur

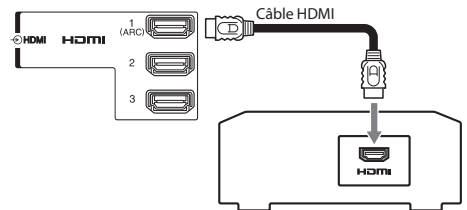

Amplificateur AV prenant en charge la fonction ARC

Connexion d'un appareil compatible avec la commande HDMI CEC

Vous pouvez commander les fonctions de base des appareils audio/vidéo connectés à l'aide de la télécommande du téléviseur si vous connectez un amplificateur AV ou un lecteur compatible HDMI CEC. Pour une explication de la configuration et de l'utilisation, voir pages 80–81.

Français

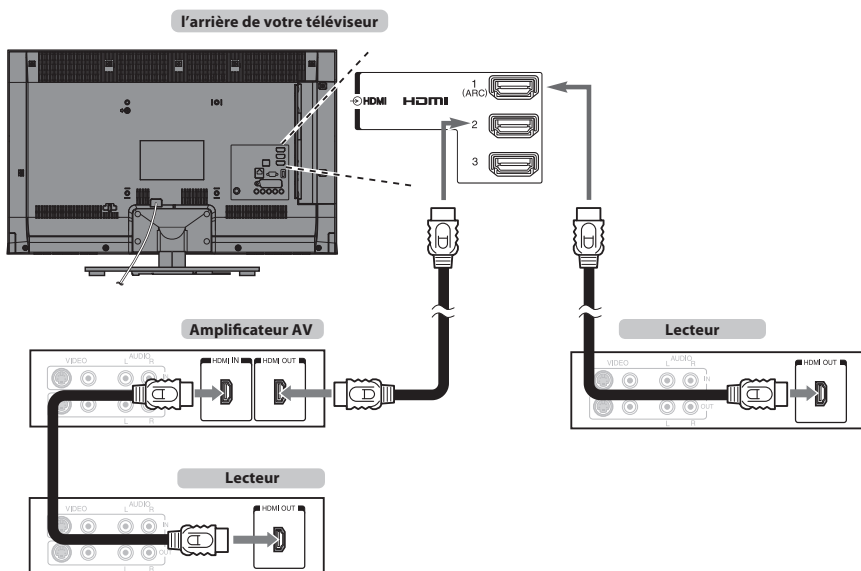

Pour la configuration illustrée ci-dessus, trois câbles HDMI sont nécessaires.

REMARQUE :

- Si plusieurs appareils sont connectés, la fonction de commande HDMI CEC risque de ne pas fonctionner correctement.
- Pour un fonctionnement correct, il est recommandé d'utiliser des câbles HDMI portant le logo HDMI (HDMI).
- Cette fonction est disponible lorsqu'un ordinateur et un amplificateur AV sont connectés séparément. Il est néanmoins possible qu'elle ne fonctionne pas correctement si l'ordinateur est connecté via l'amplificateur AV.

Avant de commander le(s) appareil(s) :

- Après avoir réalisé les connexions ci-dessus, configurez le menu Réglage de la commande HDMI CEC selon vos désirs (voir page 80).
- Les appareils connectés doivent également être réglés. Pour plus de détails, voir le manuel d'utilisation de chaque appareil.
- La fonction de command HDMI CEC utilise la technologie CEC telle que régulée par la norme HDMI.
- Cette fonction est limitée aux modèles dotés de la fonction de commande HDMI CEC de Toshiba. Toshiba n'est cependant pas responsable de ces opérations. Reportez-vous aux manuels d'utilisation des différents appareils pour des informations relatives à la compatibilité.

Connexion d'un ordinateur

Dans le cas d'une connexion HDMI ou RGB/PC vous pouvez regarder l'affichage de votre ordinateur sur le téléviseur.

Pour connecter un PC à la prise HDMI

Pour connecter un ordinateur à la prise HDMI du téléviseur, utilisez un câble HDMI (connecteur de type A).

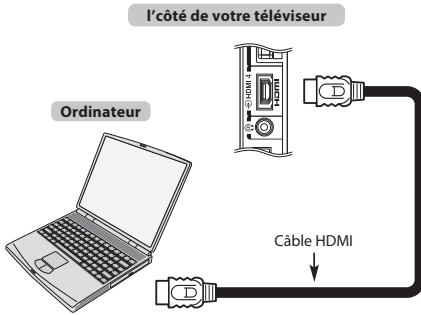

Pour connecter un ordinateur avec une prise DVI, utilisez une câble-adaptateur HDMI-DVI.

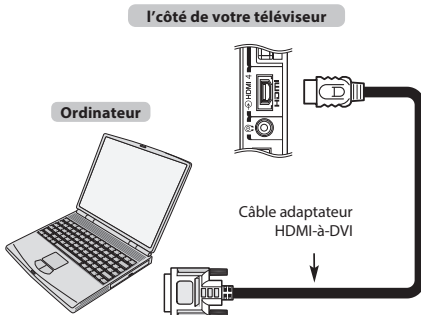

Pour les formats de signaux acceptables, voir page 88.

REMARQUE :

- Il est possible que les bords de l'image soient cachés.
- Si vous connectez un ordinateur avec un signal PC unique, le signal de l'ordinateur risque de ne pas être correctement détecté.

Pour connecter un PC à la prise RGB/PC

Lors de la connexion d'un ordinateur à la prise RGB/PC sur le téléviseur, utilisez un câble analogique pour ordinateur RGB (15 broches).

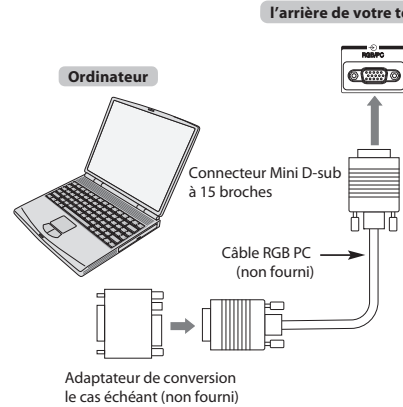

Pour utiliser un PC, réglez la résolution de sortie du moniteur de l'ordinateur avant de le raccorder au téléviseur. Pour connaître les formats de signaux PC pris en charge, voir page 87.

Pour afficher une image optimale, utilisez la fonction Réglage PC (voir page 78).

REMARQUE :

- Certains modèles d'ordinateurs ne peuvent pas être connectés à ce téléviseur.
- Un adaptateur n'est pas nécessaire pour les ordinateurs avec une borne mini D-sub à 15 broches compatible.
- Selon le titre du DVD et les spécifications de l'ordinateur sur lequel vous reproduisez le DVD vidéo, certaines scènes peuvent être sautées ou il se peut que vous ne puissiez pas activer le mode pause durant des scènes multi-angles.
- Une bande peut apparaître sur les bords de l'écran ou des parties de l'image peuvent être obscurcies. Cela est dû à la mise à l'échelle de l'image par l'appareil ; il ne s'agit pas d'un dysfonctionnement.
- Lorsque le mode d'entrée PC est sélectionné, certaines fonctions du téléviseur sont inopérantes, notamment **Système couleur** dans le menu **Configuration du système**.
- Il est possible que certains modèles d'ordinateurs émettent des signaux que le téléviseur est incapable de détecter (voir page 87).
- Si vous connectez un ordinateur avec un signal PC unique, le signal de l'ordinateur risque de ne pas être correctement détecté.

Connexion d'un réseau domestique

Le port LAN permet de connecter votre téléviseur Toshiba à votre réseau à domicile. Vous pouvez utiliser ce système de mise en réseau audiovisuelle à domicile révolutionnaire pour accéder aux fichiers photo, vidéo et audio qui sont enregistrés sur un serveur CERTIFIÉ DLNA™ et les lire/afficher sur votre téléviseur.

REMARQUE :

- Si vous vous connectez à un réseau partagé hors de chez vous, nous vous conseillons d'utiliser un routeur. Veillez à toujours utiliser des produits DLNA CERTIFIED™ dans des environnements de réseau privés. Connecter ce téléviseur au même routeur que les autres produits DLNA CERTIFIED™ (serveur).
- Si vous utilisez un concentrateur ou un interrupteur pour connecter le téléviseur au réseau domestique, il vous sera impossible d'utiliser la fonction de configuration automatique ; vous devrez donc configurer manuellement l'adresse de réseau. Voir page 43.
- Si vous utilisez un routeur disposant d'une fonction DHCP intégrée, procédez à la configuration automatique. La configuration manuelle peut s'avérer impossible.
- Si vous connectez le téléviseur et l'ordinateur directement, utilisez un câble LAN inverseur.
- Veuillez consulter le fabricant de votre ordinateur pour en savoir plus sur les réglages de l'ordinateur.
- Les appareils sans fil peuvent interférer avec Intel® Wireless Display.

Pour connecter le téléviseur à un réseau domestique - Avec fil

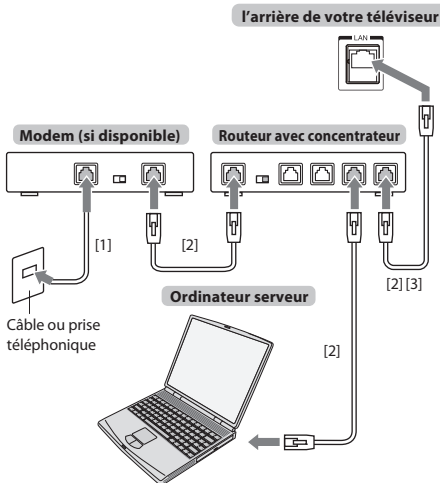

[1] Câble coaxial ou téléphonique (selon le type de modem utilisé)

[2] Câble réseau standard

[3] Ne raccordez PAS une prise téléphonique directement au port réseau de votre téléviseur.

Pour connecter le téléviseur à un réseau domestique via une connexion Internet- Sans fil

Reportez-vous à la section « Réglages sans fil » à la page 41.

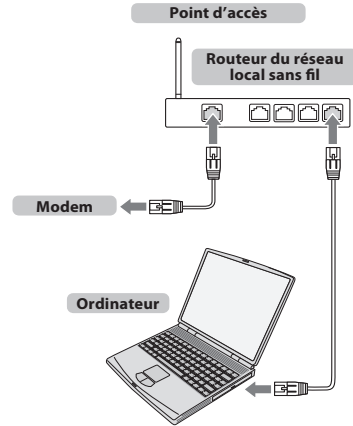

REMARQUE :

- Si vous utilisez ce périphérique dans une bande de fréquences comprises entre 5,15 GHz et 5,35 GHz, son utilisation est limitée à un environnement intérieur.
- Si vous utilisez ce périphérique pour la fonction 802.11 b/g/n dans une bande de fréquences comprises entre 2,454 GHz et 2,4835 GHz en France, son utilisation est limitée à un environnement intérieur.
- Une autorisation générale est requise pour utiliser ce périphérique à l'extérieur ou dans des lieux publics en Italie.
- Il est INTERDIT d'utiliser ce périphérique dans la zone géographique se trouvant dans un rayon de 20 km du centre de Ny-Alesund en Norvège.
- Réalisez les réglages de sécurité appropriés pour le LAN sans fil quand vous utilisez le LAN sans fil afin d'empêcher l'utilisation illégale, l'usurpation et l'interception des communications.
- Ne connectez pas directement le LAN sans fil à un réseau extérieur. Connectez vous à un point d'accès LAN sans fil avec fonction de routeur ou un routeur à large bande. Réalisez les réglages de sécurité appropriés pour éviter toute utilisation illégale. Reportez-vous au mode d'emploi du routeur pour les réglages de sécurité.

Pour connecter le téléviseur à un ordinateur avec Intel® Wireless Display

Ordinateur avec Intel® Wireless Display

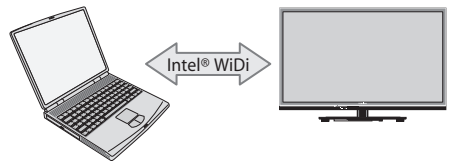

Commandes et connexions d'entrée

Il est possible de connecter un grand nombre d'équipements externes différents aux prises d'entrée sur le côté du téléviseur. Tous les réglages nécessaires du téléviseur se font par la télécommande. Les touches à l'avant de l'appareil peuvent toutefois être utilisées pour certaines fonctions.

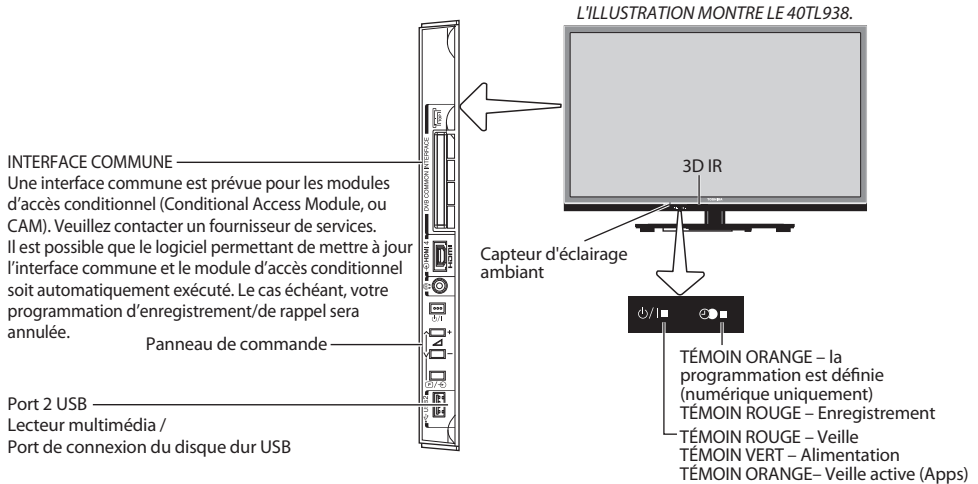

Mise en marche

Si le TÉMOIN ROUGE n'est pas allumé, vérifiez que la prise est raccordée au secteur, puis appuyez sur le bouton sur la télécommande et patientez quelques instants. Le TÉMOIN VERT s'allume.

Pour mettre le téléviseur en veille, appuyez sur la touche de la télécommande. Pour regarder la télévision, appuyez sur une nouvelle fois. L'image peut prendre quelques secondes avant d'apparaître.

Pour une économie d'énergie :

Nous vous recommandons d'utiliser le téléviseur selon les réglages usine. Les réglages usine sont destinés à économiser de l'énergie. Pour qu'un téléviseur ne consomme pas d'énergie, débrancher la prise secteur. Procédez de la sorte si vous n'utilisez pas le téléviseur pendant une période prolongée, notamment lorsque vous partez en vacances. Diminuer la luminosité de l'écran peut également réduire la consommation d'énergie. Un appareil écoénergétique diminue considérablement la consommation d'énergie. Résultat : plus d'économies sur vos factures d'électricité.

REMARQUE : Le téléviseur consomme toujours de l'énergie lorsqu'il est en veille.

Utilisation du système de menu

Appuyez sur la touche **MENU** de la télécommande pour afficher le menu. Le menu s'affiche sous forme de liste de cinq rubriques. Chaque symbole peut être sélectionné en appuyant sur ou sur la télécommande, et l'option respective apparaît au-dessus.

REMARQUE : Quel que soit le mode sélectionné DTV (télévision numérique) ou ATV (télévision analogique), le menu qui s'affiche est le même ; notez toutefois que certains éléments apparaissent grisés s'ils ne sont pas disponibles dans un mode.

Pour utiliser l'option, appuyez sur les touches et de la télécommande pour vous déplacer vers le haut et vers le bas et appuyez sur les touches ou pour sélectionner le réglage de votre choix.

Utilisation des commandes et des connexions du téléviseur

- Pour mettre le téléviseur sous ou hors tension, appuyez sur .
- Pour modifier le volume, appuyez sur + ou - . Les touches + et - fonctionnent par défaut comme touches haut/bas de volume.
- Pour modifier la position d'un programme, appuyez une fois sur et appuyez sur ou .
- Pour sélectionner une entrée extérieure, maintenez enfoncée / jusqu'à ce que la fenêtre **Inputs** apparaisse, puis appuyez sur ou pour sélectionner la source d'entrée appropriée.

La fonction Lecteur multimédia permet d'accéder aux fichiers photo, vidéo et musique enregistrés sur un périphérique mémoire USB connecté au port USB 1 ou USB 2 ou sur un appareil en réseau.

Pour plus de détails, référez-vous toujours au mode d'emploi de l'appareil à brancher.

REMARQUE :

- La prise USB a une fonctionnalité limitée et Toshiba ne peut assumer aucune responsabilité pour tout dégât occasionné aux autres équipements raccordés.
- Les jeux vidéo interactifs qui demandent de tirer sur une cible sur l'écran peuvent ne pas fonctionner avec ce téléviseur.

Structure du MENU

Pour afficher le menu principal (illustration ci-dessous), appuyez sur **MENU** sur la télécommande.

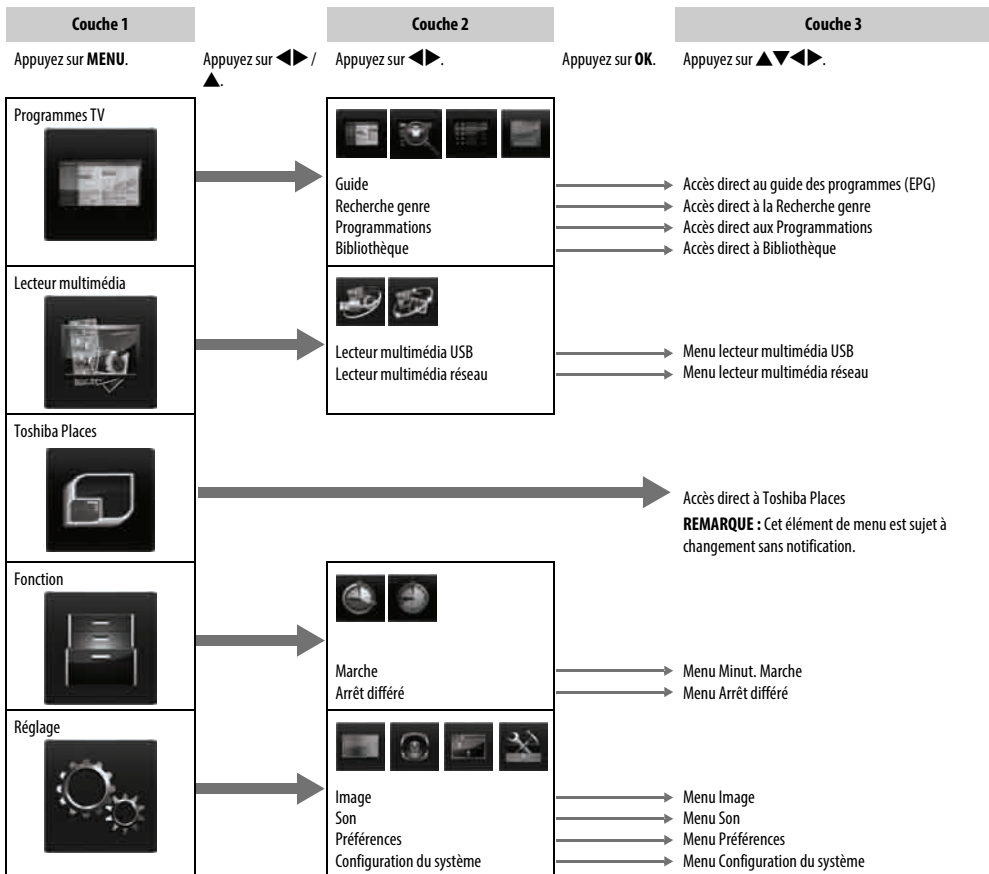
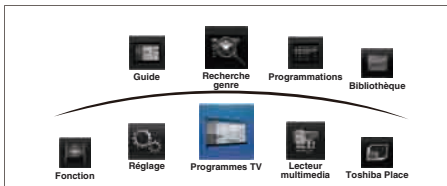

Application de démarrage

Avant de mettre le téléviseur sous tension, assurez-vous que votre antenne est connectée et, le cas échéant, que votre décodeur/enregistreur multimédia est en **veille**.

Réglage rapide

- Appuyez sur la touche **⏻**. Le logo Toshiba apparaît, puis ensuite, l'écran **Menu Language** apparaît. Cet écran s'affiche la première fois que vous allumez le téléviseur et à chaque fois que vous sélectionnez l'option **Réinitialiser TV**.
- Appuyez sur **▲▼▶◀** pour sélectionner la langue du menu, puis appuyez sur **OK**.
- Mettez en surbrillance **Pays**, puis appuyez sur **◀** ou **▶** pour sélectionner. Le téléviseur est maintenant défini pour rechercher les chaînes correspondant à votre pays.

Réglage rapide	
Pays	Allemagne
Langue sous-titres 1	Allemand
Langue sous-titres 2	Turque
Langue audio 1	Allemand
Langue audio 2	Anglais

REMARQUE :

- Les menus d'affichage suivants seront légèrement différents en fonction du pays sélectionné.
- Si le pays de votre choix ne figure pas dans la liste, sélectionnez **Autres**.

- Appuyez sur **OK** pour afficher l'écran **Lieu**.

Lieu	
Pour utiliser le téléviseur dans un magasin, sélectionner [Magasin]. Le mode [Domicile] est recommandé pour une utilisation normale.	
	Domicile

- Appuyez sur **◀** ou **▶** pour sélectionner **Domicile** ou **Magasin**. Pour un usage domestique normal, sélectionnez **Domicile**.
- Appuyez sur **OK** pour faire apparaître l'écran **AutoView**, appuyez sur **◀** ou **▶** pour sélectionner **Oui** ou **Non**.

AutoView	
Le mode AutoView ajuste automatiquement les réglages de l'image en fonction des conditions d'éclairage. Souhaitez-vous activer le mode AutoView ?	
	Non

- Appuyez sur **OK**, et l'écran **Configuration réseau** apparaît. Appuyez sur **◀** ou **▶** pour sélectionner **Oui** ou **Non**.

Configuration réseau	
Pour profiter des vidéos, de la musique, des jeux, des actualités et plus fournis par Toshiba Places* (le portail de Toshiba pour les services Internet), une connexion Internet active est nécessaire.	
* La disponibilité dépend du pays sélectionné.	
Voulez-vous configurer la connexion réseau ?	
	Oui

- Si vous sélectionnez **Non**, passez à l'étape 16.

- Appuyez sur **OK**, et l'écran **Type de réseau** apparaît. Appuyez sur **◀** ou **▶** pour sélectionner **Sans fil**.

Type de connexion	
Sélectionnez une méthode de connexion.	
	Avec fil

- Quand vous sélectionnez **Avec fil** (connexion du câble réseau), passez à l'étape 13.

- Appuyez sur **OK**, et l'écran **Réglages sans fil** apparaît. Appuyez sur **◀** ou **▶** pour sélectionner le type de réglage sans fil.

Il existe 3 méthodes pour effectuer les réglages sans fil:

- Réglage facile (WPS)** - L'utilisation de cette méthode est possible si le point d'accès est compatible avec WPS. WPS est une norme industrielle conçue pour réaliser une connexion d'un appareil réseau et un réglage facile et sûr. WPS configure automatiquement tous les réglages sans fil.

REMARQUE : Il se peut que le cryptage WEP ne puisse pas être configuré par le réglage facile.

- Réglage assisté** - suivez l'étape 11. Entrez le code de sécurité uniquement.
- Réglages manuelle**, sautez à l'étape 12. Entrez tous les réglages.

Réglages sans fil	
Sélectionnez la méthode de connexion sans fil.	
	Réglage facile

REMARQUE : SORTIE est disponible pendant ces réglages.

- À l'étape 9, quand vous sélectionnez **Réglage facile**,

Appuyez sur **OK**, pour faire apparaître l'écran **Réglage facile**. Appuyez sur **◀** ou **▶** pour sélectionner **PBC (Push Button Configuration)** ou **PIN (Personal Identification Number)**. Appuyez sur **▼** pour mettre en surbrillance **Commencer scan**, puis appuyez sur **OK**.

PBC - En suivant les instructions sur l'écran, appuyez sur la touche appropriée de votre point d'accès. Quand une fenêtre annonçant que le réglage a réussi apparaît, appuyez sur **OK**.

PIN - Quand la fenêtre du code NIP apparaît, saisissez le code NIP affiché dans votre point d'accès et appuyez sur **Suivant** pour continuer le réglage PIN. Quand un message vous annonce que le réglage a été fait avec succès apparaît, appuyez sur **OK**.

Pour annuler la recherche de point d'accès:

Appuyez sur **BACK** pendant la recherche de point d'accès. Lorsqu'un message s'affiche, appuyez sur **◀** ou **▶** pour sélectionner **Oui**, puis appuyez sur **OK**.

11 À l'étape 9, quand vous sélectionnez **Réglage assisté**;

Appuyez sur **OK**, pour faire apparaître l'écran **Réglage assisté** apparaît. Appuyez sur **▲** ou **▼** pour sélectionner le point d'accès souhaité et appuyez sur **OK**.

REMARQUE : Vérifiez l'adresse MAC sur l'étiquette ou dans le manuel du point d'accès et sélectionnez votre point d'accès.

Appuyez sur **▲** ou **▼** pour sélectionner **Code de sécurité** et appuyez sur **OK**.

La fenêtre du clavier virtuel apparaît (page 45).

Entrez le code de sécurité en utilisant le clavier virtuel. Pour sauvegarder votre réglage, appuyez sur la touche **BLEU**.

REMARQUE :

- Le code de sécurité doit répondre aux conditions suivantes:
 - TKIP/AES: 8 à 63 caractères ASCII ou 64 caractères hexadécimaux
 - WEP: 5 ou 13 caractères ASCII ou 10 ou 26 caractères hexadécimaux
- Il n'y a qu'un code pour le cryptage WEP.

Appuyez sur **▲** ou **▼** pour mettre en surbrillance **Terminé** et appuyez sur **OK**.

REMARQUE :

- Si le nom du réseau n'est pas affiché, reportez-vous aux Réglages manuels pour régler le nom du réseau avant d'appuyer sur **Terminé**.
- Si vous appuyez sur **BACK** avant de sélectionner **Terminé**, les réglages ne sont pas sauvegardés.

Quand le message «Le réglage sans fil est terminé.» apparaît sur l'écran, appuyez sur **OK**.

L'écran passe à l'étape 13.

12 À l'étape 9, quand vous sélectionnez **Réglages manuelle**;

Appuyez sur **OK**, pour faire apparaître l'écran **Réglages manuelle**.

Appuyez sur **▲** ou **▼** pour sélectionner **Nom du réseau** et appuyez sur **OK**.

La fenêtre du clavier virtuel apparaît (page 45).

Entrez le nom du réseau en utilisant le clavier virtuel. Pour sauvegarder votre réglage, appuyez sur la touche **BLEU**.

Appuyez sur **▲** ou **▼** pour sélectionner **Authentification** puis appuyez sur **◀** ou **▶** pour sélectionner **Système ouvert**, **Clé secrète**, **WPA-PSK** ou **WPA2-PSK**.

Appuyez sur **▲** ou **▼** pour sélectionner **Cryptage**, puis appuyez sur **◀** ou **▶** pour sélectionner **Sans**, **WEP**, **TKIP** ou **AES**.

REMARQUE :

- Certains types de cryptage sont seulement compatibles avec des types d'authentification spécifiques.
 - Quand l'Authentification est le Système ouvert, seul **WEP** ou **Sans** est compatible.
 - Quand l'Authentification est la Clé secrète, seul **WEP** est compatible.
 - Quand l'Authentification est WPA-PSK ou WPA2-PSK, seul **TKIP** ou **AES** est compatible.

- Quand une combinaison Authentification/Cryptage est détectée, un message d'avertissement est affiché et aucun essai de connexion n'est fait jusqu'à ce que l'incompatibilité ne soit résolue.
- Il n'y a qu'un code pour le cryptage WEP.

Appuyez sur **▲** ou **▼** pour sélectionner **Code de sécurité** et appuyez sur **OK**. Entrez le code de sécurité en utilisant le clavier virtuel (page 45). Pour sauvegarder votre réglage, appuyez sur la touche **BLEU**. Cet élément apparaît en gris quand **Cryptage** est réglé sur **Sans**.

Quand **Cryptage** est réglé sur **WEP**, le réglage **Saisir Compte** est disponible. Appuyez sur **▲** ou **▼** pour sélectionner **Saisir Compte** et appuyez sur **◀** ou **▶** pour sélectionner **1** (défaut), **2**, **3** ou **4**.

Appuyez sur **▲** ou **▼** pour sélectionner **Terminé** et appuyez sur **OK**. Quand le message «Le réglage sans fil est terminé.» apparaît sur l'écran, appuyez sur **OK**.

REMARQUE : Les réglages ne sont pas sauvegardés si vous appuyez sur **BACK** avant de sélectionner **Terminé**.

13 L'écran **Configuration réseau avancée** apparaît.

Quand la fonction DHCP du routeur connecté à ce téléviseur est activée, vous pouvez régler **Config auto** sur **Marche** ou **Arrêt**. (Il doit être habituellement réglé sur **Marche**.)

Quand la fonction DHCP du routeur est désactivée, réglez **Config auto** sur **Arrêt**, et réglez l'adresse IP et les adresses DNS manuellement.

Configuration réseau avancée

Configuration adresse IP

Config auto	Marche
Adresse IP	XXX . XXX . XXX . XXX
Masque de sous-réseau	XXX . XXX . XXX . XXX
Passerelle par défaut	XXX . XXX . XXX . XXX

Réglages de DNS

Config auto	Marche
Adresse DNS primaire	XXX . XXX . XXX . XXX
Adresse DNS secondaire	XXX . XXX . XXX . XXX

Adresse MAC 00:11:22:33:44:55

Suite

Vous pouvez voir l'adresse MAC fixée pour le téléviseur, si un téléviseur est installé.

Appuyez sur **▲** ou **▼** pour sélectionner **Suite**.

14 Appuyez sur **OK** pour démarrer le Test de connexion au réseau.

Un message s'affiche pour indiquer si la connexion a abouti ou a échoué.

La connexion réseau a réussi.

OK

REMARQUE : Le résultat du Test de connexion au réseau ne garantit pas toujours la connexion.

Pour annuler le Test de connexion au réseau:

Appuyez sur **BACK** pendant la recherche de la connexion Internet.

- 15** Appuyez sur **OK**. Si votre pays prend en charge le Guide du réseau, l'écran du **Type de guide** apparaît.

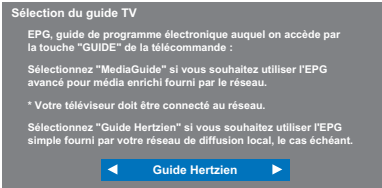

Appuyez sur ◀ ou ▶ pour sélectionner **Guide Hertzien** ou **MediaGuide**.

REMARQUE : Si vous sélectionnez **MediaGuide**, l'accès à l'écran Guide peut prendre un certain temps en fonction du nombre de chaînes actives.

- 16** Appuyez sur **OK**. Si l'écran **Entrée antenne/câble** apparaît, appuyez sur ▲ ou ▼ pour sélectionner **Antenne** ou **Câble**, puis appuyez sur **OK** pour cocher (✓).

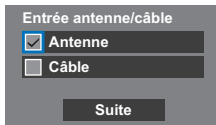

- 17** Sélectionnez **Suite**, puis appuyez sur **OK**. L'écran de démarrage **Recherche automatique** s'affiche et vous permet de sélectionner l'option **DTV et ATV**, **DTV** ou **ATV**, si disponible. Utilisez ◀ ou ▶ pour sélectionner le mode approprié.

- 18** Appuyez sur ▲ ou ▼ pour mettre en surbrillance **Commencer scan**, puis appuyez sur **OK**.

Le téléviseur commencera à rechercher toutes les chaînes **DTV** et/ou **ATV**. La barre de progression indique l'état de la recherche.

Vous devez laisser le téléviseur mener la recherche jusqu'à son terme.

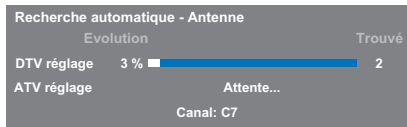

Une fois la recherche terminée, le téléviseur sélectionnera automatiquement la position 1.

L'écran **Recherche automatique** s'affiche et indique le nombre total de services détectés.

- 19** Appuyez sur ◀ ou ▶ pour afficher la liste des chaînes **DTV** (numériques) ou des chaînes **ATV** (analogiques).

- 20** Appuyez sur ▲ ou ▼ pour vous déplacer dans la liste et sélectionner une chaîne, puis appuyez sur **OK** pour la voir.

En mode **ATV**, il est possible que certaines stations soient dupliquées selon la zone dans laquelle vous vous trouvez. Si l'image n'est pas suffisamment nette ou si le signal reçu est faible, vous pouvez modifier l'ordre des chaînes à l'aide de la fonction **ATV réglage manuel**.

N'OUBLIEZ PAS: Appuyez à tout moment sur **TV** pour sélectionner le mode **ATV** ou **DTV**.

REMARQUE : L'heure est automatiquement réglée par la transmission, mais vous pouvez l'avancer ou la retarder en utilisant la fonction **Réglage heure locale** dans l'écran **Réglages DTV**.

VEUILLEZ NOTER

Vous pouvez accéder à tout moment au menu **Réglage rapide** à partir du menu **Réglages / Configuration du système**.

Entrée antenne/câble (si disponible)

Ce menu permet de définir la configuration de l'entrée RF.

- 1 Appuyez sur **MENU** / ◀ pour mettre en surbrillance l'icône **Réglage**.
- 2 Appuyez sur ▲ / ◀ pour mettre en surbrillance l'icône **Configuration du système** et appuyez sur **OK**.
- 3 Appuyez sur ▼ pour sélectionner **Entrée antenne/câble** et appuyez sur ◀ ou ▶ pour sélectionner **Antenne** ou **Câble**.

REMARQUE : Si vous tentez de modifier le réglage **Entrée antenne/câble**, un message d'avertissement s'affiche suivi de la zone de saisie du code PIN (si un code PIN a été défini), et vous êtes invité à effectuer une **Recherche automatique**.

- 4 Lorsque la fonction **Entrée antenne/câble** est définie sur **Câble**, les options de réglage suivantes s'affichent dans l'écran **Recherche automatique**.

Appuyez sur ▲ ou ▼ pour sélectionner un élément, puis sur ◀ ou ▶ pour sélectionner l'option de votre choix.

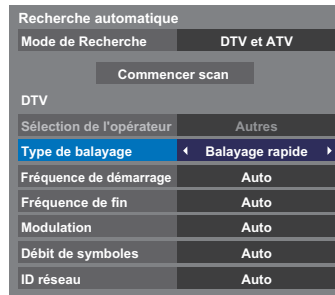

À l'exception des options **Type de balayage DTV** et **Modulation DTV**, toutes les options suivantes disposent de 2 modes de fonctionnement. Le premier est un mode **Auto** où les valeurs de chaque option sont prédéfinies par le système. Le second correspond à un mode d'**Entrée** qui vous permet de remplacer la valeur prédéfinie par une unique valeur. Si aucune chaîne n'est syntonisée et si vous sélectionnez l'état **Entrée**, une valeur système par défaut s'affiche. Néanmoins, si une chaîne est actuellement syntonisée lorsque vous accédez à cette option, la valeur de la chaîne actuelle s'affiche.

Sélection de l'opérateur:

Vous pouvez choisir le câble-opérateur en fonction du **Pays** que vous avez réglé.

Type de balayage DTV:

Cette option indique si un **Balayage rapide** ou un **Balayage complet** va être effectué.

Le **Balayage rapide** est une version simplifiée du **Balayage complet**, conçue pour effectuer la recherche plus rapidement.

Fréquence de démarrage DTV:

Cette option définit la fréquence à partir de laquelle le balayage commence.

Fréquence de fin DTV:

Cette option définit la fréquence à laquelle le balayage se termine.

Modulation DTV:

Cinq réglages de modulation QAM sont disponibles.

Débit de symboles DTV:

Il s'agit du débit en bauds (KS/s) du balayage.

ID réseau DTV:

Il s'agit de l'ID réseau à utiliser pour le balayage. Cette option n'est pas disponible lorsque l'option Type de balayage DTV est réglée sur «Balayage complet».

Recherche automatique

REMARQUE : Quand de nouveaux services sont diffusés, il est nécessaire de régler à nouveau le téléviseur pour pouvoir y accéder.

La **Recherche automatique** effectuée à nouveau les réglages du téléviseur et peut être utilisée pour mettre à jour la liste des chaînes. **Il est conseillé d'exécuter régulièrement une Recherche automatique pour s'assurer que tous les nouveaux services sont ajoutés.** Les chaînes et les réglages actuels, notamment les chaînes verrouillées, seront alors perdus.

- 1 Appuyez sur **MENU** / ◀ pour mettre en surbrillance l'icône **Réglage**.
- 2 Appuyez sur ▲ / ◀ pour mettre en surbrillance l'icône **Configuration du système** et appuyez sur **OK**.
- 3 Appuyez sur ▲ ou ▼ pour sélectionner **Recherche automatique**, puis appuyez sur **OK**.

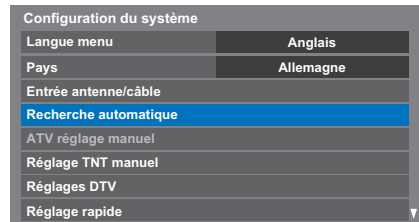

- 4 Appuyez sur ◀ ou ▶ pour sélectionner **Oui**, puis appuyez sur **OK**.

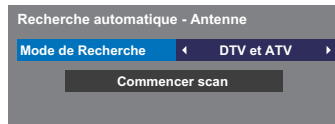

Appuyez sur ◀ ou ▶ pour sélectionner **DTV** et **ATV**, **DTV** ou **ATV**, si disponible, mettez en surbrillance **Commencer scan**, puis appuyez sur **OK** pour poursuivre la **Recherche automatique**.

REMARQUE : si vous avez sélectionné «Autres» dans le champ **Pays** du menu **Configuration du système** et si vous avez sélectionné un mode de syntonisation autre que «DTV», choisissez le système de diffusion **ATV** optimal (B/G, I, D/K ou L).

Le téléviseur se met à rechercher tous les services DTV et/ou ATV disponibles.

Vous devez laisser le téléviseur mener la recherche jusqu'à son terme.

Lorsque la recherche est terminée, l'écran **Recherche automatique** s'affiche et indique les services détectés.

- 5 Appuyez sur ▲ ou ▼ pour vous déplacer dans la liste et sélectionner une chaîne, puis appuyez sur **OK** pour la voir.

ATV réglage manuel

Syntonisation

Le téléviseur peut être réglé manuellement à l'aide de la fonction **ATV réglage manuel**. Vous pouvez, par exemple, utiliser cette fonction lorsqu'il est impossible de raccorder un enregistreur multimédia/décodeur à l'aide d'un câble péritel, ou si vous souhaitez régler une chaîne sur un autre **Système**.

Utilisez ◀ et ▶ pour vous déplacer à l'écran, puis sélectionnez l'une des options de la fonction ATV réglage manuel. Utilisez ensuite ▲ ou ▼ pour effectuer les réglages.

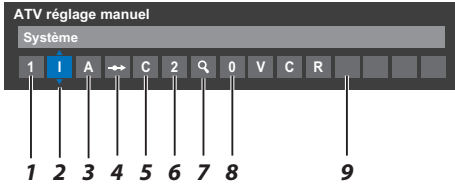

1 Position

La touche numérique à enfoncer sur la télécommande pour régler la chaîne.

2 Système

Spécifique à certaines zones.

3 Système couleur

Réglé en usine sur Auto, et ne doit être modifié que si vous avez des problèmes, c'est-à-dire entrée NTSC depuis la source externe.

4 Passer

Réglez la fonction Passer sur Marche (↻) ou sur Arrêt (↔) pour la chaîne sélectionnée. Voir page 20.

5 Catégorie du signal

La catégorie des chaînes.

6 Canal

Le numéro du canal sur lequel une chaîne est diffusée.

7 Recherche

Recherche d'un signal par balayage.

8 Réglage fin manuel

Utilisé uniquement en cas de parasites/signal faible. Voir page 84.

9 Chaîne

Identification de la chaîne. Utilisez les touches ▲ ▼ et ◀ ▶ pour saisir jusqu'à sept caractères.

Pour affecter une position du téléviseur à un décodeur et un enregistreur multimédia: mettez le décodeur sous tension, insérez une cassette préenregistrée dans l'enregistreur multimédia, puis appuyez sur la touche PLAY avant de procéder à une recherche manuelle.

1

Dans le menu **Configuration du système**, appuyez sur ▼ pour sélectionner **ATV réglage manuel** puis appuyez sur **OK**.

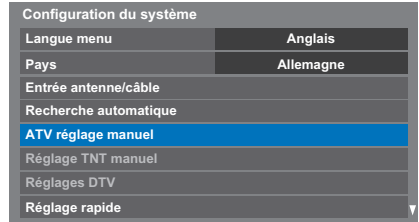

Français

2

Utilisez ▲ ou ▼ pour sélectionner la position souhaitée. Nous suggérons **Pos. 0** pour un enregistreur multimédia.

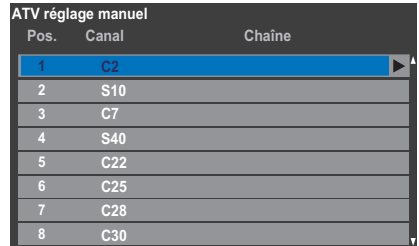

Différents numéros de **Canal** peuvent être affichés.

3

Appuyez sur **OK** pour sélectionner. Si vous avez défini le saut de chaîne pour l'enregistreur multimédia, vous devez annuler l'option Passer avant de mémoriser.

4

Appuyez sur ▶ pour sélectionner **Système** et appuyez sur ▲ ou ▼ pour changer le réglage si nécessaire.

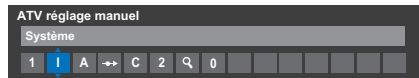

5

Appuyez ensuite sur ▶ pour sélectionner **Recherche**.

6

Appuyez sur ▲ ou ▼ pour lancer la recherche. Le symbole de recherche clignotera.



7 Chaque signal apparaîtra à l'écran. S'il ne s'agit pas de votre enregistreur multimédia, appuyez à nouveau sur ▲ ou ▼ pour relancer la recherche.

8 Lorsque le signal de votre enregistreur multimédia est localisé, appuyez sur ► pour sélectionner **Chaîne**. Utilisez ▲, ▼, ◀ et ▶ pour insérer les caractères requis, *par exemple VCR*.



9 Appuyez sur **OK** pour mémoriser.

10 Répétez l'opération pour chaque **position** que vous souhaitez régler.

11 Appuyez sur **EXIT** une fois que vous avez terminé.

VEUILLEZ NOTER

Ce téléviseur est équipé d'une fonction de mémorisation directe. Sélectionnez l'écran **ATV réglage manuel** à l'**Étape 3**. Entrez le **Numéro de la position**, le **Système**, puis **C** pour les chaînes standard (terrestres) ou **S** pour les chaînes câblées suivi du numéro de **Canal**. Appuyez sur **OK** pour mémoriser.

Passer

Pour empêcher la visualisation de certaines chaînes, vous pouvez les bloquer.

1 Sélectionnez **ATV réglage manuel** dans le menu **Configuration du système**.

2 Utilisez les touches ▲ ou ▼ pour mettre en surbrillance la position de programme que vous souhaitez bloquer, puis appuyez sur **OK** pour effectuer la sélection.

Pos.	Canal	Chaîne
1	C2	
2	S10	
3	C7	
4	S40	ABC1
5	C22	ABC1
6	C25	
7	C28	
8	C30	

3 Appuyez sur ► pour sélectionner **Passer**.

4 Utilisez ▲ ou ▼ pour activer la fonction **Passer**. Appuyez sur **OK**.

Le symbole  affiché à l'écran indique que la position de chaîne est bloquée.

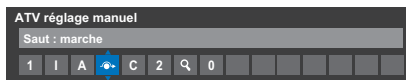

5 Appuyez sur **BACK** et répétez depuis l'**Étape 2** ou appuyez sur **EXIT**.

Chaque position doit être sélectionnée **séparément**. Pour désactiver la fonction **Passer**, répétez la procédure pour chaque position.

Les chaînes sautées **ne peuvent pas** être sélectionnées à l'aide des touches **P▲** et **P▼** ou à l'aide des touches du téléviseur, mais **sont toujours** accessibles via les touches numériques de la télécommande.

Positions de tri

Il est possible de déplacer et de mémoriser les chaînes aux positions de votre choix.

- 1 Sélectionnez **ATV réglage manuel** dans le menu **Configuration du système**.
- 2 La liste des chaînes étant indiquée, utilisez ▲ ou ▼ pour mettre en surbrillance la chaîne que vous souhaitez déplacer, puis appuyez sur ►.

ATV réglage manuel		
Pos.	Canal	Chaîne
2	S10	
3	C7	
4	S40	ABC1
5	C22	ABC1
1	C2	
6	C25	
7	C28	
8	C30	

- 3 Utilisez les touches ▲ ou ▼ pour vous déplacer dans la liste jusqu'à votre position préférée. Les autres chaînes se déplaceront en conséquence pour faire de la place.
- 4 Appuyez sur ◀ pour mémoriser votre changement.
Répétez cette opération si nécessaire, puis appuyez sur **EXIT**.

Réglage TNT manuel

REMARQUE : Cette fonction dépend du réglage **Ant/Cable In**.

Recherche manuelle

Cette fonction est destinée aux techniciens ou vous pouvez l'utiliser pour saisir directement des chaînes si vous connaissez le canal multiplex.

- 1 Sélectionnez **Réglage TNT manuel** dans le menu **Configuration du système**, puis appuyez sur **OK**.

Recherche manuelle (TNT) - Antenne			
Puissance signal	FAIBLE	MOYEN	BONNE
Qualité	BONNE		
Canal	◀	67	▶
Fréquence	842.0 MHz		
Bande passante	8 MHz		
Commencer scan			

- 2 Entrez le numéro multiplex à l'aide des touches numériques, ou utilisez ◀ ou ▶ pour augmenter ou réduire la valeur.
- 3 Mettez en surbrillance **Commencer scan**, puis appuyez sur **OK**. Le téléviseur effectue ensuite une recherche automatique de ce multiplex.

Recherche manuelle (TNT) - Antenne			
0 Nouvelles Chaînes - Total 6			
Nouveau	Pos.	Nom	Type
1		ABC ONE	<input type="text"/>
2		ABC TWO	<input type="text"/>
7		ABC THREE	<input type="text"/>
40		ABC NEWS 24	<input type="text"/>
51		ABCi	<input type="text"/>

Une fois le multiplex trouvé, tous les canaux ne figurant pas dans la liste des chaînes sont ajoutés et les informations de chaîne situées en haut de l'écran sont mises à jour.

- 4 Répétez en fonction des besoins. Appuyez sur **EXIT** pour terminer.

Recherche manuelle pour DVB-C

Lorsque la fonction **Ant/Cable In** est définie sur **Cable, DTV Manual Tuning**, les options sont les suivantes :

Fréquence: entrez la fréquence à utiliser pour le balayage

Modulation: choisissez l'une des cinq options de modulation QAM disponibles

Débit de symboles: entrez le débit en bauds (KS/s) à utiliser pour le balayage manuel

Réglages DTV

Chaînes

L'ordre des chaînes peut être modifié en fonction des préférences personnelles.

- 1 Sélectionnez **Réglages DTV** dans le menu **Configuration du système**, puis appuyez sur **OK**.
- 2 Sélectionnez **Chaînes**, puis appuyez sur **OK**.



- 3 Vous pouvez atteindre des points spécifiques de la liste en utilisant l'une des deux méthodes suivantes.

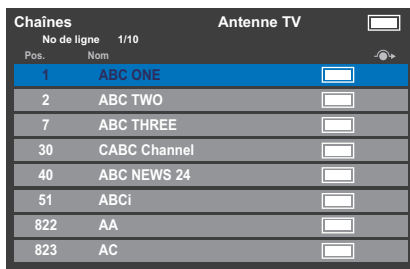

Saut No de ligne — Utilisez les **touches numériques** (0-9) pour indiquer le numéro de ligne que vous souhaitez sélectionner, puis appuyez sur **OK**.

Il est également possible de modifier le numéro de position d'une chaîne particulière.

Renumérotation — Appuyez sur la touche **ROUGE** pour retaper le numéro de la chaîne mise en surbrillance. Modifiez le numéro de chaîne à l'aide des **touches numériques**, puis appuyez sur **OK**. Si le numéro de position entré existe déjà, une fenêtre de confirmation apparaît.

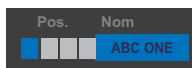

Dép. — Appuyez sur la touche **VERTE** pour activer la fonction **Dép.**. Appuyez sur les touches ▲ ou ▼ pour sélectionner la chaîne que vous souhaitez déplacer et appuyez sur **OK** pour vérifier.

Si vous souhaitez déplacer plusieurs chaînes à la fois, sélectionnez une autre chaîne, puis validez de la même façon. Recommencez la procédure autant de fois que nécessaire.

Une fois que vous avez vérifié toutes les chaînes souhaitées, appuyez sur les touches ▲ ou ▼ pour mettre en valeur la position sur laquelle vous souhaitez déplacer les chaînes. Les chaînes sont insérées au-dessus de la chaîne mise en surbrillance. Appuyez sur la touche **VERTE** pour exécuter le déplacement.

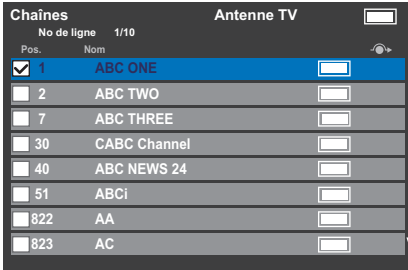

Tri par No de position — Appuyez sur la touche **JAUNE**. Une fenêtre de confirmation s'affiche. Appuyez sur ◀ ou ▶ pour sélectionner **Oui**, puis appuyez sur **OK**.

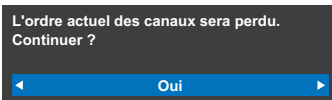

Mise à jour des canaux en veille

Si la fonction **Mise à jour des canaux en veille** est définie sur **Marche**, lorsque le téléviseur est en mode veille, la recherche numérique est automatiquement lancée.

- 1 Sélectionnez **Réglages DTV** dans le menu **Configuration du système**, puis appuyez sur **OK**.
- 2 Appuyez sur ▼ pour sélectionner **Mise à jour des canaux en veille** et appuyez sur ◀ ou ▶ pour sélectionner **Marche**.

Réglage de l'emplacement

Vous pouvez sélectionner le mode **Domicile** ou **Magasin**. **Domicile** est recommandé pour un usage domestique normal. Sélectionnez **Magasin** lorsque vous utilisez un téléviseur dans un magasin, etc.

- 1 Sélectionnez **Lieu** dans le menu **Configuration du système**.
- 2 Appuyez sur ◀ ou ▶ pour sélectionner **Domicile** ou **Magasin**.

Arrêt Analogique

Ce téléviseur est un appareil **numérique** conçu pour permettre l'utilisation de services **numériques** et **analogiques**. Cependant, pendant la durée de vie de ce téléviseur, il est plus que probable que les services **analogiques** soient suspendus pour permettre l'activation nouveaux services **numériques**.

Cet «arrêt» se déroulera en plusieurs étapes, qui seront annoncées dans votre région bien à l'avance. Il est recommandé de régler à nouveau le téléviseur lors de chaque étape pour s'assurer que les services **numériques** nouveaux et existants puissent être visualisés sans perturbation.

Commandes générales

Menu Rapide

Le **Menu rapide** vous permet d'accéder rapidement à certaines options, notamment **Mode d'image**, **Format d'image**, **Plus d'information**, **Arrêt différé**, etc.

Appuyez sur **QUICK** pour afficher le **Menu rapide**, puis sélectionnez l'option de votre choix à l'aide de la touche ▲ ou ▼.

Menu rapide	
Mode d'image	AutoView
Format d'image	Super Live
Réglages 3D	
Plus d'information	
Options Chaînes	
Arrêt différé	00:00
Commande appareil HDMI CEC	
Haut-parleurs	Haut-parleurs de TV

REMARQUE : Les options du **Menu rapide** changent selon le mode actuellement sélectionné.

Exemple d'option du Menu rapide

Mode	Option du Menu rapide	Description	
Lorsque vous regardez un programme TV ou des images de l'entrée externe	Mode d'image	Voir page 34.	
	Format d'image	Voir page 32.	
	Réglages 3D	Voir page 26.	
	Fenêtre simple ou fenêtre simple 3D	Plus d'information	Voir page 71.
		Options Chaînes	Voir page 75.
		Arrêt différé	Voir page 70.
		Commande d'appareil HDMI CEC	Voir page 80.
		Haut-parleurs	Voir page 81.
		Volume Casque	Voir page 31.
		Intel® Wireless Display	Voir page 60.
		Informations sans fil	Voir page 42.
		Informations d'enregistrement	Voir page 71.
		Lors de l'utilisation du guide des programmes	Couleur genre
Lecteur multimédia USB (Vue simple photo, Diaporama)			
Lecteur multimédia USB (Vue simple photo, Diaporama)	Image	Voir page 34.	
	Réglages 3D	Voir page 26.	
	Son	Voir page 30.	
	Durée de l'intervalle	Voir page 63.	
	Répéter	Voir page 63.	
	Musique de fond	Voir page 64.	
	Liste de lecture	Voir page 64.	
	Arrêt différé	Voir page 70.	
	Haut-parleurs	Voir page 81.	
Volume Casque	Voir page 31.		

Sélection des chaînes

Pour sélectionner une chaîne, utilisez les touches numériques de la télécommande.

Les chaînes peuvent aussi être sélectionnées en utilisant **P▲** et **P▼**.

Pour afficher des informations à l'écran, notamment une chaîne, le mode d'entrée ou le signal mono/stéréé, appuyez sur **[i+]**. Appuyez une seconde fois pour les faire disparaître.

Affichage de l'heure – analogique uniquement

La fonction d'affichage de l'heure permet de voir l'heure actuelle (télétexte) sur l'écran de télévision.

Lorsque vous regardez une émission, appuyez sur **[⏸]/[⏹]** pour faire apparaître l'heure (diffusée par la chaîne de télévision). L'heure restera affichée pendant 5 secondes.

REMARQUE : Il est possible que l'affichage de l'heure ne soit pas disponible dans certains cas.

Transmissions stéréé et bilingues

Pour les programmes DTV

En cas de transmission stéréé ou bilingue mono, appuyez sur **[⏸]/[II]**, puis utilisez la touche ◀▶ pour sélectionner les réglages.

Mode d'affichage	Appui sur ▶
⊖ Stéréé	Stéréé → Gauche → Droite
●○ Bilingue mono	Langue 1 → Langue 2 → Db. langage
○ Mono	–
⋯ Multi-chaînes	–

Si l'émission comporte plusieurs pistes audio, appuyez plusieurs fois sur **[⏸]/[II]** pour modifier la langue audio (reportez-vous à la section «Langues audio» à la page 76).

Pour les programmes ATV

En cas de transmission d'émissions stéréé ou bilingues, le mot **Stéréé** ou **Db langage** apparaissent sur l'écran chaque fois que les chaînes sont changées, puis disparaissent quelques secondes plus tard. Si l'émission n'est pas en stéréé, le mot **Mono** s'affiche.

Stéréé... Appuyez sur **[⏸]/[II]** pour sélectionner **Stéréé** ou **Mono**.

Bilingue... Les transmissions bilingues sont rares. Le cas échéant, les mots **Db. langage** s'affichent. Choisissez le numéro de programme requis et, si les mots **Db. langage** apparaissent, appuyez sur **[⏸]/[II]** pour sélectionner **Langue 1**, **Langue 2** ou **Mono**.

Utilisation des fonctions 3D

Avant d'utiliser les programmes 3D, lisez la section «Informations 3D», page 95.

La visualisation d'images 3D requiert les éléments suivants:

- Lunettes 3D TOSHIBA FPT-AG02G (non fournies)
- Un appareil de lecture compatible 3D ou une source 3D
- Un câble HDMI haute qualité compatible 3D.

Utilisation des lunettes 3D

Noms et fonctions

Verre (obturateur à cristaux liquides)

Un obturateur à cristaux liquides droite et gauche s'ouvre et se ferme alternativement au rythme des images pour l'œil gauche et l'œil droit affichées alternativement sur l'écran du téléviseur. C'est de cette façon que les images 3D sont produites.

Interrupteur et témoin d'alimentation

Mettez les lunettes 3D sous tension avec cet interrupteur.

- Quand elles sont sous tension, le témoin d'alimentation clignote toutes les 2 secondes.
- Quand elles sont hors tension, le témoin d'alimentation est éteint.

Interrupteur d'alimentation



Témoin d'alimentation

Films de protection

Décollez-les avant l'utilisation.

Récepteur infrarouge

Reçoit le signal infrarouge envoyé du téléviseur permettant de commander l'obturateur à cristaux liquides.

Prise USB

Pour charger la batterie, faites la connexion au téléviseur avec le câble de charge de la batterie.



Pour régler les lunettes 3D:

- 1 Lors que vous les utilisez pour le première fois, décollez les films de protection des verres.
- 2 Mettez les lunettes 3D sous tension avec l'interrupteur d'alimentation.

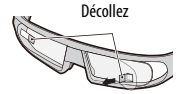

REMARQUE : Si la communication infrarouge de données entre le téléviseur et les lunettes 3D est perdue pendant 5 minutes, les lunettes 3D se mettent automatiquement hors tension pour économiser l'énergie.

Pour charger la batterie:

Si les lunettes 3D sont mises sous tension alors que la batterie est faible, le témoin d'alimentation clignote 5 fois. (Si la batterie est complètement déchargée, le témoin d'alimentation ne clignote pas ni ne s'allume.)

- 1 Mettez les lunettes 3D hors tension avec l'interrupteur d'alimentation et connectez-les au téléviseur avec le câble de charge de la batterie.

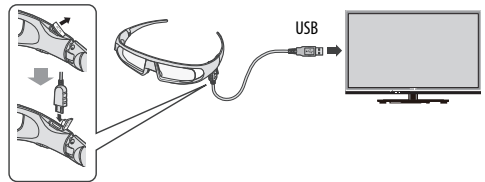

REMARQUE :

- Si les lunettes 3D sont sous tension, la batterie ne se charge pas.
- Quand le téléviseur est hors tension ou en mode de veille, la batterie ne se charge pas
- Pour la charge de la batterie, l'utilisation d'un autre câble USB que le câble de charge de la batterie fourni n'est pas couvert par la garantie.

- 2 Le témoin d'alimentation s'allume.
- 3 Quand il s'éteint, c'est que la charge est terminée.

REMARQUE :

- Il faut environ deux heures pour charger la batterie.
- Si la durée d'utilisation est extrêmement courte même après une charge complète de la batterie, il se peut que la batterie soit usée. Contactez votre revendeur.

Pour vérifier le niveau de la batterie:

Quand les lunettes 3D sont sous tension, le comportement du témoin d'alimentation est différent.

- Chargée: s'allume pendant 2 secondes
- Charge faible: clignote 5 fois

ATTENTION: Danger d'explosion si la pile est mise au rebut de façon incorrecte.

Affichage des images 3D

Les signaux vidéo entrant peuvent être au format 2D ou 3D. Un signal 2D peut être vu en 2D ou en 3D, et un signal 3D peut être vu en 2D ou en 3D. Si la télévision détecte qu'un signal est en 3D, elle peut passer automatiquement en mode 3D – Voir «Sélection du mode de démarrage automatique» (à la page 28). Sinon, vous pouvez modifier le mode de visualisation à l'aide du bouton 3D. Enfin, le format du signal 3D peut être soit SBS (Side by Side), soit TB (Top and Bottom). Si votre téléviseur ne peut pas le détecter automatiquement, vous devrez peut-être choisir le bon format manuellement – voir «Sélection du mode d'affichage ou du format 3D». De plus, vous pouvez changer les images 2D en images 3D en appuyant sur la touche 3D pendant que vous regardez un signal 2D.

REMARQUE :

- Lorsque vous ne recevez pas les signaux au format 3D, il est impossible de basculer sur le mode d'affichage 3D.
- Si vous ne sélectionnez pas le mode et le format appropriés, les images 3D ne sont pas correctement affichées.
- Certaines restrictions s'appliquent aux réglages du format d'image du mode 3D et du mode 2D.
- Il existe des différences individuelles de perception des images 3D.
- Lorsque vous regardez des images 3D, portez des lunettes 3D.
- La fonction de conversion 2D à 3D est activée et commandée par vous en fonction de vos préférences.
- La fonction de conversion 2D à 3D est destinée à vous permettre de profiter en 3D et selon vos préférences, de vos vidéos personnelles 2D ainsi que d'autres contenus 2D.
- La fonction de conversion 2D à 3D n'est pas destinée à être utilisée avec un contenu 2D pré-enregistré et protégé par des droits d'auteur appartenant à une tierce partie, sauf si le propriétaire des droits en donne directement ou indirectement l'autorisation, ou si les lois en vigueur autorisent une telle utilisation.



Sélection du mode d'affichage ou du format 3D

Il existe quatre modes de visualisation des images du téléviseur.

Mode	Description
3D	Affiche des images 3D.
2D	Transforme les images 3D en images 2D.
2D à 3D	Change les images 2D en 3D.
Natif	Affiche un format de signal tel qu'il est reçu.

Sélectionner Format 3D :

Si les images droite et gauche sont les mêmes en mode Natif, sélectionnez SBS. Si les images supérieure et inférieure sont les mêmes en mode Natif, sélectionnez TB. Les formats 3D sont les suivants.

Format 3D	Description
Côte à côte (SBS)	Les images des yeux gauche et droit sont placées côte à côte. 
Haut et Bas (TB)	Les images des yeux gauche et droit sont placées en haut et en bas de l'écran. 
Séquentiel (FP) *	Les images destinées à l'œil droit et l'œil gauche sont positionnées en haut et en bas de l'écran. 

* Il est impossible de sélectionner ce format manuellement.

Fonctionnement de la touche 3D :

Le comportement 3D lors de l'utilisation du mode Natif est différent en fonction du mode d'entrée.

En fonction du mode d'entrée, l'écran de sélection 2D ou 3D est affiché ou le mode d'affichage commute directement entre 2D et 3D.

Pour passer au mode 3D :

- Réglez **Préférences / Réglages 3D / Démarrage 3D auto.** sur **3D**.
- Appuyez sur **3D** en mode 2D ou en mode Natif.

Signal d'entrée				Changement de mode d'affichage		Appuyez sur le bouton 3D	
Type	Infos supplémentaires	Format	Signal source	Sélectionnez 3D	Sélectionnez 2D à 3D		
Signal au format 3D	Avec informations de détection auto 3D	FP		*			
	Sans informations de détection auto 3D	SBS		*			
Signal au format 2D						*	

* Corrigez l'image 3D

Pour sélectionner le format 3D dans le Menu rapide en mode 3D :

- 1** Appuyez sur **QUICK** pour ouvrir le **Menu rapide**.
- 2** Appuyez sur **▲** ou **▼** pour sélectionner **Réglages 3D**, puis appuyez sur **OK**.
- 3** Appuyez sur **▲** ou **▼** pour sélectionner **Sélectionner Format 3D**, puis appuyez sur **OK**.
- 4** Appuyez sur **◀** ou **▶** pour sélectionner **3D (SBS)** ou **3D (TB)**.

Signal d'entrée				Menu rapide	
Type	Infos supplémentaires	Format	Signal source	Sélectionner Format 3D :	
Signal au format 3D	Avec informations de détection auto 3D	FP			
		SBS			
	TB				
Sans informations de détection auto 3D	SBS			*	
	TB			*	
Signal au format 2D					

* Corrigez l'image 3D

Pour passer au mode 2D :

- Réglez **Préférences / Réglages 3D / Démarrage 3D auto**. sur **2D**.
- Appuyez sur **3D** en mode 3D ou en mode Natif.

Signal d'entrée				Appuyez sur le bouton 3D	
Type	Infos supplémentaires	Format	Signal source		
Signal au format 3D	Avec informations de détection auto 3D	FP			*
		SBS			*
	TB			*	
Sans informations de détection auto 3D	SBS				
	TB				
Signal au format 2D				*	

* Corrigez l'image 2D

Pour sélectionner le format 2D dans le Menu rapide en mode 2D :

- 1** Appuyez sur **QUICK** pour ouvrir le **Menu rapide**.
- 2** Appuyez sur **▲** ou **▼** pour sélectionner **Réglages 3D**, puis appuyez sur **OK**.
- 3** Appuyez sur **▲** ou **▼** pour sélectionner **Sélectionner Format 2D**, puis appuyez sur **OK**.
- 4** Appuyez sur **◀** ou **▶** pour sélectionner **Natif**, **Côte à côte (SBS)** ou **Haut et Bas (TB)**.

Signal d'entrée				Menu rapide		
Type	Infos supplémentaires	Format	Signal source	SBS	TB	Natif
Signal au format 3D	Avec informations de détection auto 3D	FP				
		SBS			*	
	TB			*		
Sans informations de détection auto 3D	SBS			*		
	TB			*		
Signal au format 2D						

* Corrigez l'image 2D

REMARQUE : retirez les lunettes 3D en mode 2D.

Pour passer au mode Natif :

- Appuyez sur **3D** en mode 3D.
- Appuyez sur **3D** pendant l'utilisation du mode 2D à 3D.

REMARQUE : Quand un signal au format 3D avec une information de détection auto 3D est reçu, il n'est pas possible de commuter sur Natif.

- Dans le **Menu rapide** en mode 2D.

- 1** Dans le **Menu rapide**, appuyez sur **▲** ou **▼** pour sélectionner **Réglages 3D**, puis appuyez sur **OK**.
- 2** Appuyez sur **▲** ou **▼** pour sélectionner **Sélectionner Format 2D**, puis appuyez sur **OK**.
- 3** Appuyez sur **◀** ou **▶** pour sélectionner **Natif**.

REMARQUE : lorsque le mode Séquentiel est sélectionné, la fonction Sélectionner Format 2D est grisée.

Pour commuter sur le mode 2D à 3D :

Appuyez sur **3D** pendant la visualisation en mode 2D ou Natif.

REMARQUE : En fonction du mode d'entrée, le mode affiché commute entre 2D et 3D.

Sélection du mode de démarrage automatique

Permet de contrôler le téléviseur lorsqu'il détecte un signal 3D.

- 1 Appuyez sur **MENU** / ◀ pour mettre en surbrillance l'icône **Réglage**.
- 2 Appuyez sur ▲ / ▶ pour mettre en surbrillance l'icône **Préférences** et appuyez sur **OK**.
- 3 Appuyez sur ▲ ou ▼ pour sélectionner **Réglages 3D**, puis appuyez sur **OK**.

Préférences	
Réglages 3D	
Réglage Enregistrement	
Config. commande HDMI CEC	
Configuration réseau	
Sélection du guide TV	
Réglage du périphérique réseau	
Télétexte	Auto
Verrouillage réseau	Arrêt

- 4 Appuyez sur ▲ ou ▼ pour sélectionner **Démarrage 3D auto.**
- 5 Appuyez sur ◀ ou ▶ pour sélectionner **3D, 2D** ou **Arrêt**.

Option	Description
3D	S'affiche en mode 3D automatiquement lors de la réception du signal au format 3D.
2D	S'affiche en mode 2D automatiquement lors de la réception du signal au format 3D.
Arrêt	Affiche un écran permettant de sélectionner 3D ou 2D lors de la réception du signal au format 3D.

Réglage de la Profondeur 2D à 3D

Vous pouvez ajuster le niveau de l'affichage 3D.

À partir du menu :

- 1 Dans le menu **Préférences**, appuyez sur ▲ ou ▼ pour sélectionner **Réglages 3D** puis appuyez sur **OK**.
- 2 Appuyez sur ▲ ou ▼ pour sélectionner **Profondeur 2D à 3D**, puis appuyez sur **OK**.
- 3 Appuyez sur ◀ ou ▶ pour sélectionner **1, 2, 3, 4**, ou **5**.
Plus le numéro est élevé, plus le l'effet 3D est fort.

À partir du Menu Rapide :

- 1 Appuyez sur **QUICK** sur la télécommande pour afficher le **Menu rapide**.
- 2 Appuyez sur ▲ ou ▼ pour sélectionner **Profondeur 2D à 3D**, puis appuyez sur **OK**.

- 3 Appuyez sur ◀ ou ▶ pour sélectionner **1, 2, 3, 4**, ou **5**.

Plus le numéro est élevé, plus le l'effet 3D est fort.

REMARQUE : En fonction du contenu, régler l'effet 3D sur un haut niveau peut entraîner un flou des contours de l'image et du fond.

Si vous faites l'expérience d'une sensation anormale ou si vous vous sentez fatigué ou avez la nausée lors du visionnement d'images 3D, arrêtez de les regarder jusqu'à ce que les symptômes disparaissent. Avant de reprendre le visionnement, réglez l'effet 3D sur un chiffre plus petit et faites le visionnement à un niveau où les symptômes ne se produisent pas.

Réglage du code 3D PIN

Une code PIN 3D est nécessaire pour utiliser la fonction Réglages Sécurité 3D.

Pour saisir un nouveau code PIN :

- 1 Dans le menu **Préférences**, appuyez sur ▲ ou ▼ pour sélectionner **Réglages 3D** puis appuyez sur **OK**.
- 2 Appuyez sur ▲ ou ▼ pour sélectionner **3D PIN**, puis appuyez sur **OK**.
- 3 Appuyez sur les touches numériques pour saisir un code à 4 chiffres. Confirmez le code.

REMARQUE : il est impossible de régler le code PIN sur « 0000 ».

Pour modifier ou supprimer votre code PIN :

- 1 Dans le menu **Préférences**, appuyez sur ▲ ou ▼ pour sélectionner **Réglages 3D** puis appuyez sur **OK**.
- 2 Appuyez sur ▲ ou ▼ pour sélectionner **3D PIN**, puis appuyez sur **OK**.
- 3 Appuyez sur les touches numériques pour saisir votre code PIN à 4 chiffres.
- 4 Sélectionnez **Changer code PIN** ou **Supprimer code PIN**, puis appuyez sur **OK**.

REMARQUE :

- il est impossible de régler le code PIN sur « 0000 ».
- Si vous supprimez le code PIN FP, la fonction Réglages Sécurité 3D est grisée et les réglages par défaut sont rétablis.

Sélection de la fonction Message de démarrage 3D

Lorsque cette fonction est activée, un message s'affiche à l'écran lors de la réception d'un signal 3D.

- 1 Dans le menu **Préférences**, appuyez sur ▲ ou ▼ pour sélectionner **Réglages 3D** puis appuyez sur **OK**.
- 2 Appuyez sur ▲ ou ▼ pour sélectionner **Réglages Sécurité 3D**, puis appuyez sur **OK**.
- 3 Saisissez votre code PIN 3D à 4 chiffres.
- 4 Appuyez sur ▲ ou ▼ pour sélectionner **Message de démarrage 3D**.
- 5 Appuyez sur ◀ ou ▶ pour sélectionner **Marche** ou **Arrêt**.

Sélection de la fonction Verrouiller 3D

Lorsque cette fonction est activée, vous devez entrer un code PIN 3D pour modifier le mode d'affichage.

- 1 Dans le menu **Préférences**, appuyez sur ▲ ou ▼ pour sélectionner **Réglages 3D** puis appuyez sur **OK**.
- 2 Appuyez sur ▲ ou ▼ pour sélectionner **Réglages Sécurité 3D**, puis appuyez sur **OK**.
- 3 Saisissez votre code PIN 3D à 4 chiffres.
- 4 Appuyez sur ▲ ou ▼ pour sélectionner **Verrouiller 3D**.
- 5 Appuyez sur ◀ ou ▶ pour sélectionner **Marche**.

Sélection de la fonction Programmer Minuteur 3D

Lorsque la fonction Programmer Minuteur 3D est activée, la fenêtre de saisie du code PIN et le Message de démarrage 3D ne s'affichent pas si la fonction Activer Minuteur 3D est activée, même si vous passez au mode 3D. Cela aide à éviter de demander le code NIP de verrouillage 3D et d'afficher le message de démarrage 3D à chaque commutation sur 3D.

REMARQUE : Cette fonction ne peut pas être sélectionnée tant que **3D PIN** n'est pas réglé.

- 1 Dans le menu **Préférences**, appuyez sur ▲ ou ▼ pour sélectionner **Réglages 3D** puis appuyez sur **OK**.
- 2 Appuyez sur ▲ ou ▼ pour sélectionner **Réglages Sécurité 3D**, puis appuyez sur **OK**.
- 3 Saisissez votre code PIN 3D à 4 chiffres.
- 4 Appuyez sur ▲ ou ▼ pour sélectionner **Programmer Minuteur 3D**.
- 5 Appuyez sur ◀ ou ▶ pour sélectionner **Marche**.

Sélection de la fonction Activer Minuteur 3D

Cette fonction vous rappelle de ne pas regarder des vidéos 3D pendant une période prolongée. Lorsque la période sélectionnée expire, une boîte de dialogue vous demandant si vous souhaitez poursuivre le visionnage de la vidéo s'affiche.

- 1 Dans le menu **Préférences**, appuyez sur ▲ ou ▼ pour sélectionner **Réglages 3D** puis appuyez sur **OK**.
- 2 Appuyez sur ▲ ou ▼ pour sélectionner **Réglages Sécurité 3D**, puis appuyez sur **OK**.
- 3 Saisissez votre code PIN 3D à 4 chiffres.
- 4 Appuyez sur ▲ ou ▼ pour sélectionner **Activer Minuteur 3D**.
- 5 Appuyez sur ◀ ou ▶ pour sélectionner **30**, **60**, **90**, ou **120** minutes.
- 6 Pour annuler le minuteur, sélectionnez **Arrêt**.

Sélection de la fonction Info Importante 3D

- 1 Dans le menu **Préférences**, appuyez sur ▲ ou ▼ pour sélectionner **Réglages 3D** puis appuyez sur **OK**.
- 2 Appuyez sur ▲ ou ▼ pour sélectionner **Info Importante 3D**, puis appuyez sur **OK**.

Basculement sur les images gauche et droite

Les images droites et gauches des lunettes sont interchangeables. Si les images 3D sont floues, intervertissez les côtés gauche et droit de l'image 3D.

- 1 Appuyez sur **QUICK** sur la télécommande pour afficher le **Menu rapide**.
- 2 Appuyez sur ▲ ou ▼ pour sélectionner **Réglages 3D**, puis appuyez sur **OK**.
- 3 Appuyez sur ▲ ou ▼ pour sélectionner **Image Gauche et Droite**.
- 4 Appuyez sur ◀ ou ▶ pour sélectionner **Intervertir**.

Réglages du son

Commandes de volume et coupure du son

Volume

Appuyez sur la touches ◀ + ou ▶ – pour régler le volume.

Coupure du son

Appuyez sur la touche  pour couper le son. Appuyez une seconde fois pour remettre le son.

Db. language

Si une émission ou un film est transmis avec une piste sonore dans plusieurs langues, la fonction **Db. Language** permet de passer d'une langue à l'autre.

- 1 Appuyez sur **MENU** / ◀▶ pour mettre en surbrillance l'icône **Réglage**.
- 2 Appuyez sur ▲ / ▶▶ pour mettre en surbrillance l'icône **Son** et appuyez sur **OK**.
- 3 Appuyez sur ▲ ou ▼ pour sélectionner **Db. language** et appuyez sur ◀ ou ▶ pour sélectionner **Langue 1** ou **Langue 2**.

Son	
Db. language	◀ Langue 1 ▶
Balance	0 
Réglages sonores avancés	
Egalisation du son	Arrêt
Contrôle gamme dynamique	Marche
Réglage Niveau Audio	
Haut-parleurs de TV	Marche
Réglages du casque	

Balance

- 1 Dans le menu **Son**, appuyez sur ▲ ou ▼ pour sélectionner **Balance**, puis appuyez sur ◀ ou ▶ pour accentuer la la balance de l'enceinte gauche ou droite.

Graves, aigus

- 1 Dans le menu **Son**, appuyez sur ▲ ou ▼ pour sélectionner **Réglages sonores avancés** et appuyez sur **OK**.
- 2 Appuyez sur ▲ ou ▼ pour sélectionner **Graves** ou **Aiguës**.
- 3 Appuyez sur ◀ ou ▶ pour changer le réglage.

Amélioration des voix

Amélioration des voix améliore les plages de fréquences de la voix de l'enceinte, les rendant plus faciles d'entendre ce qu'elles disent.

- 1 Dans le menu **Réglages sonores avancés**, appuyez sur ▲ ou ▼ pour sélectionner **Amélioration des voix**.
- 2 Appuyez sur ◀ ou ▶ pour sélectionner **Marche** ou **Arrêt**.

Amplification dynamique des graves

Dynamic Bass Boost améliore la profondeur du son des enceintes du téléviseur. La différence est seulement notable sur les sons avec beaucoup de graves.

- 1 Dans le menu **Réglages sonores avancés**, appuyez sur ▲ ou ▼ pour sélectionner **Dynamic Bass Boost**.
- 2 Appuyez sur ◀ ou ▶ pour sélectionner le niveau souhaitée pour le niveau d'extension des graves (**Faible**, **Fort** ou **Arrêt**).

Stable Sound®

Stable Sound réduit les différences de niveau de volume entre les chaînes. Elles restent automatiquement sur le même niveau de volume quand vous changez de chaîne.

- 1 Dans le menu **Son**, appuyez sur ▲ ou ▼ pour sélectionner **Stable Sound**.
- 2 Appuyez sur ◀ ou ▶ pour sélectionner **Marche** ou **Arrêt**.

Contrôle gamme dynamique

Cette fonction vous permet de contrôler la compression du son de certains programmes TV numériques (les programmes audio MPEG-1 et MPEG-2 ne sont pas pris en charge).

- 1 Dans le menu **Son**, sélectionnez ▲ ou ▼ pour sélectionner **Contrôle gamme dynamique**.
- 2 Appuyez sur ◀ ou ▶ pour sélectionner **Marche** ou **Arrêt**.

Réglage Niveau Audio

Lorsque vous passez d'une chaîne DTV à 5,1 canaux à une chaîne DTV à 2 canaux, à une chaîne ATV ou à une entrée externe, il peut parfois exister de grandes différences entre les niveaux de volume. La fonction **Réglage Niveau Audio** permet de réduire ces différences de volume.

- 1 Réglez le volume au niveau souhaité lorsque vous regardez un programme DTV à 5,1 canaux.
- 2 Sélectionnez une chaîne DTV à 2 canaux, une chaîne ATV ou l'entrée externe.
- 3 Dans le menu **Son**, appuyez sur ▲ ou ▼ pour sélectionner **Réglage Niveau Audio** et appuyez sur **OK**.
- 4 Appuyez sur ▲ ou ▼ pour sélectionner une option, puis appuyez sur ◀ ou ▶ pour ajuster le niveau de volume.

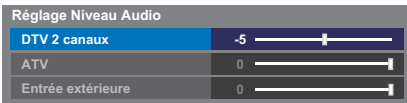

REMARQUE :

- Les options disponibles varient en fonction de la source d'entrée actuelle. Par exemple, lorsque vous regardez un programme DTV à 2 canaux, seule l'option **DTV 2 canaux** est disponible; les deux autres options sont grisées dans le menu. Cette fonction vous permet d'effectuer des réglages précis en fonction de chaque condition.
- Lorsque vous regardez un programme DTV à 5,1 canaux, cette fonction n'est pas disponible.

Mise en/hors service des haut-parleurs du téléviseur

Cette fonction vous permet de mettre les haut-parleurs du téléviseur hors service quand vous connectez un système audio.

- 1 Dans le menu **Son**, appuyez sur ▲ ou ▼ pour sélectionner **Haut-parleurs de TV**.
- 2 Appuyez sur ◀ ou ▶ pour sélectionner **Arrêt**.

Pour mettre en service les haut-parleurs intégrés :

Choisissez **Marche** à l'étape 2.

Réglages du casque

Ce réglage permet d'ajuster le son lors de la connexion des écouteurs.

Lien Enceintes	Casque	Haut-parleurs
Marche	Le son est émis (◀ ± disponible).	Pas de son
Arrêt	Le son est émis (Menu Volume Casque est disponible).	Le son est émis (◀ ± disponible).

- 1 Dans le menu **Son**, appuyez sur ▲ ou ▼ pour sélectionner **Réglages du casque** et appuyez sur **OK**.
- 2 Appuyez sur ▲ ou ▼ pour sélectionner **Lien Enceintes** et appuyez sur ◀ ou ▶ pour sélectionner **Marche** ou **Arrêt**.
- 3 Si vous sélectionnez **Arrêt**, mettez en surbrillance **Volume Casque**, puis réglez le volume du casque à l'aide de la touche ◀ ou ▶.

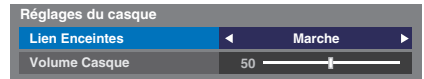

Description audio

La fonction **Audio Description** est une piste sonore narrative permettant aux personnes ayant une déficience visuelle de mieux comprendre les scénarii. Les lettres **AD** s'affichent dans la bannière de la chaîne lorsque les programmes disposent de contenus **AD**.

- 1 Dans le menu **Son**, appuyez sur ▲ ou ▼ pour sélectionner **Audio Description** et appuyez sur **OK**.
- 2 Appuyez sur ▲ ou ▼ pour sélectionner **Audio Description** et appuyez sur ◀ ou ▶ pour sélectionner **Marche**.

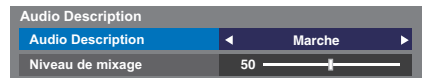

Il est également possible d'utiliser la touche **AD** de la télécommande pour activer et désactiver la fonction **Audio Description**.

- 3 Pour régler le niveau sonore de la description audio sur le son principal, mettez en surbrillance **Niveau de mixage** et appuyez sur ◀ ou ▶.

Affichage plein écran

En fonction du type d'émission diffusée, les programmes peuvent être affichés en plusieurs formats.

PLEIN ÉCRAN

Utilisez ce réglage lorsque vous regardez une émission d'un lecteur de disque numérique vidéo grand écran, une cassette vidéo grand écran ou une émission 16:9 (lorsqu'elles sont disponibles). En raison de la gamme de formats grand écran (16:9, 14:9, 20:9 etc.), vous verrez peut-être apparaître des bandes noires en haut et en bas de l'écran.

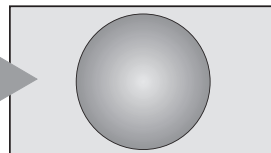

4:3

Utilisez ce réglage pour voir une émission en format 4:3 véritable.

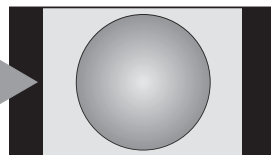

SUPER LIVE

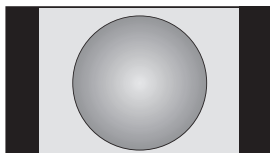

Ce format étire horizontalement et verticalement une image 4:3 pour remplir l'écran. Bien que les proportions correctes soient maintenues au centre de l'écran, des déformations peuvent se produire.

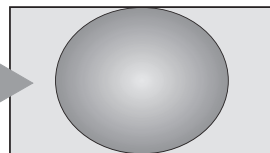

CINÉMA

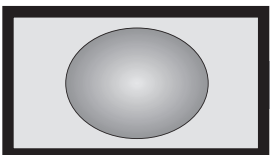

Lorsque vous regardez des films/cassettes vidéo produisant un «encadrement noir», ce réglage éliminera ou réduira les bandes noires en haut et en bas de l'écran en effectuant un zoom avant centré sur l'image, sans créer de déformation.

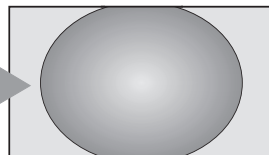

SOUS-TITRE

Lorsque des sous-titres sont inclus dans une émission diffusée en format boîte aux lettres, ce réglage fera monter l'image pour garantir que tout le texte est affiché.

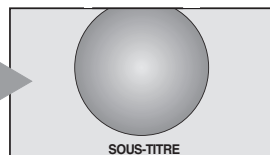

14:9

Utilisez ce réglage lorsque vous regardez une émission en format 14:9.

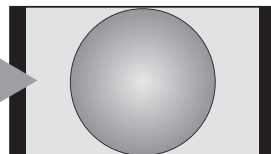

NATIF

Ce réglage affiche l'image sans surbalayage, c'est-à-dire tel-tel.

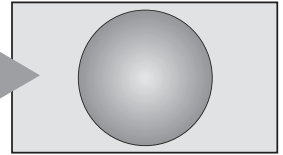
**PC NORMAL**

Ce réglage affiche l'image sans surbalayage, c'est-à-dire tel-tel.
Cette option est disponible uniquement quand vous regardez une source de signal PC via HDMI ou borne PC.

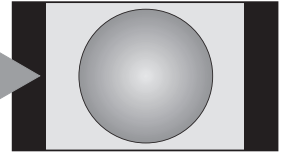
**PC PLEIN ÉCRAN**

Ce réglage affiche l'image sans surbalayage ou sans côté ni panneau latéral.
Cette option est disponible uniquement quand vous regardez une source de signal PC via HDMI ou borne PC.

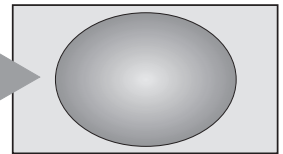
**Pixel par pixel**

«**Pixel par pixel**» est un affichage qui ne se s'adapte pas à l'image. Selon le format du signal d'entrée, l'image apparaît avec des panneaux latéraux et/ou des barres en haut et en bas (par exemple, source d'entrée VGA).

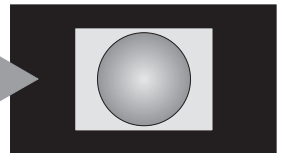

Appuyez sur la touche  de la télécommande pour afficher la liste des formats d'écran disponibles.

Appuyez plusieurs fois sur cette touche pour mettre en surbrillance le format de votre choix.

Il est également possible d'utiliser la fonction **Menu rapide** pour sélectionner **Format d'image**.

Format AV

Format d'image
Plein écran
4:3
Super Live
Cinéma
Sous-titre
14:9
Natif

Format PC

Format d'image
PC normal
PC plein écran
Pixel par pixel

L'utilisation des fonctions spéciales visant à modifier la dimension de l'image affichée (notamment le rapport hauteur/largeur) en vue d'une diffusion publique ou à des fins commerciales peut constituer une infraction aux droits d'auteur.

Réglages de l'image

La plupart des commandes et des réglages d'image sont disponibles en modes **numérique** et **analogique**.

VEUILLEZ NOTER : Les fonctions non disponibles sont grisées.

Mode d'image

Ce téléviseur vous permet de personnaliser le style de l'image.

AutoView, Dynamique, Standard, Hollywood Night, Hollywood Day, Hollywood Pro, Magasin, Jeux et PC correspondent à des options préréglées qui affectent de nombreux réglages/fonctions du téléviseur.

REMARQUE :

- Comme le mode **AutoView** ajuste automatiquement les réglages de l'image sur la base des conditions de lumière ambiante et du contenu du signal d'entrée, le menu **Captur automatique de luminosité** et **Mode expert** sont grisés quand il est sélectionné.
- Le mode **Magasin** est disponible uniquement lorsque l'option **Lieu** est définie sur **Magasin**.
- Le mode **Jeux** est disponible en mode d'entrée externe (autre que l'entrée antenne). Lorsque vous sélectionnez le mode **Jeux**, les formats grand écran correspondants sont sélectionnés.
- Le mode **PC** est disponible en mode d'entrée RGB/PC ou HDMI.

1 Appuyez sur **MENU** / ◀▶ pour mettre en surbrillance l'icône **Réglage**.

2 Appuyez sur ▲ / ▶ pour mettre en surbrillance l'icône **Image** et appuyez sur **OK**.

3 Appuyez sur ▲ ou ▼ pour sélectionner **Mode d'image**.

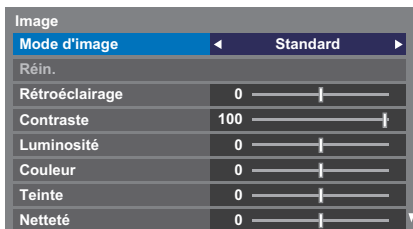

4 Appuyez sur ◀ ou ▶ pour sélectionner le mode d'image de votre choix, puis appuyez sur **OK**.

REMARQUE : Le mode d'image que vous sélectionnez n'a une incidence que sur l'entrée actuelle. Vous pouvez sélectionner un mode d'image différent pour chaque entrée.

Préférences d'affichage

*Vous pouvez personnaliser les réglages de mode d'image courants comme vous le souhaitez. Par exemple, lorsque vous sélectionnez «Dynamique», si vous modifiez certaines options telles que **Rétroéclairage, Contraste, Luminosité, Couleur, Teinte, Netteté**, ainsi que les options des **Réglages avancés de l'image**, vos nouveaux réglages sont enregistrés pour le mode d'image «Dynamique».*

1 Dans le menu **Image**, appuyez sur ▲ ou ▼ pour sélectionner **Rétroéclairage, Contraste, Luminosité, Couleur, Teinte** ou **Netteté**, puis appuyez sur **OK**.

2 Appuyez sur ◀ ou ▶ pour effectuer les réglages.

Réinitialiser

*Cette fonction permet de rétablir tous les réglages d'image par défaut, à l'exception du **Mode d'image**.*

1 Dans le menu **Image**, appuyez sur ▲ ou ▼ pour sélectionner **Réin.**, puis appuyez sur **OK**.

2 Un message de confirmation s'affiche. Appuyez sur ◀ ou ▶ pour sélectionner **Oui**, puis appuyez sur **OK**.

ColourMaster

*Lorsque la fonction **ColourMaster** est définie sur **Marche**, la fonction «Réglage des couleurs de base» est disponible.*

1 Dans le menu **Image**, appuyez sur ▲ ou ▼ pour sélectionner **Réglages avancés de l'image**, puis appuyez sur **OK**.

2 Appuyez sur ▼ pour sélectionner **ColourMaster**.



3 Appuyez sur ◀ ou ▶ pour sélectionner **Marche** ou **Arrêt**, puis appuyez sur **OK**.

Réglage des couleurs de base

La fonction **Réglage des couleurs de base** permet de régler les couleurs individuelles selon vos préférences. Elle peut s'avérer utile en cas d'utilisation d'une source externe.

- 1 Dans le menu **Réglages avancés de l'image**, appuyez sur ▲ ou ▼ pour sélectionner **Réglage des couleurs de base**, puis appuyez sur **OK**.
- 2 Appuyez sur ▲ ou ▼ pour sélectionner une option, puis sur ► pour accéder à la fenêtre de réglage.

Réglage des couleurs de base			
	Teinte	Saturation	Luminosité
<input type="checkbox"/> Rouge	0	0	0
<input type="checkbox"/> Vert	0	0	0
<input type="checkbox"/> Bleu	0	0	0
<input type="checkbox"/> Jaune	0	0	0
<input type="checkbox"/> Magenta	0	0	0
<input type="checkbox"/> Cyan	0	0	0
Réin.			

- 3 Appuyez sur ◀ ou ▶ pour sélectionner **Teinte**, **Saturation** ou **Luminosité**, puis sur ▲ ou ▼ pour ajuster les réglages comme vous le souhaitez.

	Teinte	Saturation	Luminosité
<input type="checkbox"/> Rouge	0	0	-1

- 4 Appuyez sur **BACK** pour revenir au menu précédent.
Pour rétablir les préreglages en usine, sélectionnez **Réin.**, puis appuyez sur **OK**.

Température de couleur

L'option **Température de couleur** permet d'augmenter le caractère «chaud» ou «froid» d'une image en renforçant la teinte rouge ou la teinte bleue.

- 1 Dans le menu **Réglages avancés de l'image**, appuyez sur ▲ ou ▼ pour sélectionner **Température de couleur** et appuyez sur **OK**.
- 2 Appuyez sur ▲ ou ▼ pour sélectionner **Température de couleur** et appuyez sur ◀ ou ▶ pour sélectionner **Froid**, **Naturel** et **Chaud** en fonction de vos préférences.
- 3 Appuyez sur ▲ ou ▼ pour sélectionner **Niveau Rouge**, **Niveau Vert** ou **Niveau Bleu** et appuyez sur ◀ ou ▶ pour ajuster le niveau.

REMARQUE : Pour ramener les réglages aux valeurs par défaut, sélectionnez **Réin.** et appuyez sur **OK**.

Capteur automatique de luminosité

La fonction **Capteur automatique de luminosité** permet d'optimiser automatiquement le niveau de rétroéclairage en fonction des conditions d'éclairage ambiant de la pièce.

- 1 Dans le menu **Réglages avancés de l'image**, appuyez sur ▲ ou ▼ pour sélectionner **Capteur automatique de luminosité**.
- 2 Appuyez sur ◀ ou ▶ pour sélectionner **Marche** ou **Arrêt**.

Commande de rétroéclairage

Quand la fonction **Rétroéclair. dynamique** est activée, elle commande le niveau de rétroéclairage en fonction de diverses scènes telle que les scènes avec des mouvements, les scènes lumineuses ou les scènes sombres.

- 1 Dans le menu **Réglages avancés de l'image**, appuyez sur la touche ▲ ou ▼ pour sélectionner **Rétroéclair. dynamique**.
- 2 Appuyez sur ◀ ou ▶ pour sélectionner **Fort**, **Faible** ou **Arrêt**.
Fort : Pour commander les niveaux de rétroéclairage en fonction des diverses scènes telles que les scènes avec des mouvements, les scènes lumineuses ou les scènes sombres.
Faible : Pour commander les niveaux de rétroéclairage pour les scènes sombres

Niveau noir/blanc

Niveau noir/blanc augmente l'intensité des zones noires de l'image, ce qui améliore la définition.

- 1 Dans le menu **Réglages avancés de l'image**, appuyez sur la touche ▲ ou ▼ pour sélectionner **Niveau noir/blanc**.
- 2 Appuyez sur ◀ ou ▶ pour sélectionner **Fort**, **Moyen**, **Faible** ou **Arrêt**.

Réduction du bruit MPEG

Quand vous regardez un DVD, la compression peut parfois entraîner la distorsion ou la pixellisation de certains mots ou composants de l'image.

La fonction **Réduction du bruit MPEG** permet de réduire cet effet en «adoucissant» les bords.

- 1 Dans le menu **Réglages avancés de l'image**, appuyez sur ▲ ou ▼ pour sélectionner **Réduction du bruit**, puis appuyez sur **OK**.
- 2 Appuyez sur ▼ pour sélectionner **Réduction du bruit MPEG**.

Réduction du bruit	
Réduction du bruit MPEG	Faible
DNR	Auto

- 3 Appuyez sur ◀ ou ▶ pour sélectionner **Fort**, **Moyen**, **Faible** ou **Arrêt** en fonction de vos préférences.

DNR – Réduction numérique du bruit

La fonction **DNR** vous permet «d'adoucir» la représentation à l'écran d'un signal faible afin de réduire l'effet de bruit.

- 1 Sélectionnez **DNR** dans le menu **Réduction du bruit**.
- 2 Appuyez sur ◀ ou ▶ pour sélectionner **Faible, Moyen, Fort, Auto** ou **Arrêt**. Vous ne remarquerez pas toujours de différences (pour obtenir les meilleurs résultats, utilisez des réglages inférieurs car la qualité de l'image pourrait être affectée si le réglage est trop fort).

Résolution +

La fonction **Resolution+** vous permet de régler les niveaux de clareté pour les réglages d'image de votre choix.

- 1 Dans le menu **Réglages avancés de l'image**, appuyez sur ▲ ou ▼ pour sélectionner **Résolution+** et appuyez sur **OK**.
- 2 Appuyez sur ◀ ou ▶ pour sélectionner **Marche**.

REMARQUE :

- Cette fonction peut ne pas être disponible en fonction du contenu.
- Du bruit peut apparaître sur l'image, selon le périphérique raccordé au téléviseur (ex. un périphérique comportant une fonction d'optimisation spécifique).

Clear Scan

Cette fonction permet de minimiser l'effet de flou sur l'image sans en réduire la luminosité et sans ajouter de scintillement.

- 1 Dans le menu **Réglages avancés de l'image**, appuyez sur ▲ ou ▼ pour sélectionner **Clear Scan**.
- 2 Appuyez sur ◀ ou ▶ pour sélectionner **Fort, Moyen, Standard** ou **Arrêt**.

REMARQUE : lorsque le **Mode d'image** est défini sur **Jeux**, cette fonction est grisée et automatiquement réglée sur **Arrêt**.

Réinitialisation des réglages avancés de l'image

Cette fonction vous permet de rétablir les valeurs par défaut des **Réglages avancés de l'image** actuellement sélectionnés.

- 1 Dans le menu **Réglages avancés de l'image**, appuyez sur ▲ ou ▼ pour sélectionner **Réin..**
- 2 Appuyez sur **OK**.

Réglages d'images expert

Cette fonction est disponible quand l'option **Mode Image** est sur **Standard, Jour Hollywood, Nuit Hollywood, et Hollywood Pro**.

Image Test

Quand le modèle de test est sur l'écran, vous pouvez naviguer dans les sous-menus Image et ajuster les réglages d'image sans faire disparaître l'image.

Quand vous passez dans un menu autre que le menu Image ou fermez les menus, l'image vidéo ordinaire réapparaît.

- 1 Dans le menu **Image**, appuyez sur ▲ ou ▼ pour sélectionner **Réglages mode Expert**, puis appuyez sur **OK** pour afficher le menu **Réglages mode Expert**.
- 2 Appuyez sur ▲ ou ▼ pour sélectionner **Image Test**.
- 3 Appuyez sur ◀ ou ▶ pour sélectionner **Marche**.
- 4 Appuyez sur **EXIT** pour quitter.

Filtre RVB

Cette fonction active ou désactive individuellement le rouge, le vert et le bleu de l'image afin de régler chaque couleur avec plus de précision.

- 1 Dans le menu **Réglages mode Expert**, appuyez sur ▲ ou ▼ pour sélectionner **Filtre RVB**, puis appuyez sur **OK**.
- 2 Appuyez sur ▲ ou ▼ pour sélectionner la couleur **Rouge, Vert** ou **Bleu** à régler.
- 3 Appuyez sur ◀ ou ▶ pour sélectionner **Marche**.
- 4 Appuyez sur ▲ ou ▼ pour sélectionner **Couleur** ou **Teinte** puis appuyez sur ◀ ou ▶ pour ajuster.
- 5 Appuyez sur **EXIT**.

REMARQUE : Il n'est pas possible de désactiver les trois couleurs simultanément.

Décodage couleur

Si vous regardez des DVD avec ce téléviseur, l'option de décodage couleur peut être réglée pour assurer la reproduction colorimétrique.

REMARQUE : Les modes, à l'exclusion de **Auto (BT601 et BT709)** permet de convertir une sortie signal irrégulier provenant d'un DVD, etc. avec des couleurs incorrectes en un état optimum. Si **BT601** ou **BT709** est sélectionné alors qu'un signal normal est reçu, il se peut que la couleur ne soit pas correctement affichée. Cette fonction doit être habituellement réglée sur **Auto**.

- 1 Dans le menu **Réglages mode Expert**, appuyez sur ▲ ou ▼ pour sélectionner **Décodage Couleur**.
- 2 Appuyez sur ◀ ou ▶ pour sélectionner **Auto, BT601** ou **BT709**.

Balance des Blancs - Fenêtre d'affichage

Cette fonction affiche un modèle de fenêtre spécial pouvant être utilisé lors du réglage de la balance des blancs avec un appareil de mesure.

- 1 Dans le menu **Réglages mode Expert**, appuyez sur ▲ ou ▼ pour sélectionner **Balance des Blancs**, puis appuyez sur **OK**.
- 2 Appuyez sur ▲ ou ▼ pour sélectionner **Fenêtre d'affichage** et appuyez sur ◀ ou ▶ pour sélectionner **Marche**.
- 3 Appuyez sur **EXIT** pour quitter.

Balance des Blancs - Paramètres avancées

Vous pouvez choisir un des deux types de réglage de la balance des blancs.

- 1 Dans le menu **Réglages mode Expert**, appuyez sur ▲ ou ▼ pour sélectionner **Balance des Blancs**, puis appuyez sur **OK**.
- 2 Appuyez sur ▲ ou ▼ pour sélectionner **Paramètres avancées** et appuyez sur ◀ ou ▶ pour sélectionner **2P** ou **10P**.

Balance des blancs-Balance des blancs 2P

- 1 Appuyez sur ▼ pour sélectionner **Balance des Blancs 2P**.
- 2 Appuyez sur ▲ ou ▼ pour sélectionner **Balance rouge**, **Balance vert**, **Balance bleu**, **Gain rouge**, **Gain vert** ou **Gain bleu**.
- 3 Appuyez sur ◀ ou ▶ à régler.

Balance des blancs-Balance des blancs 10P

- 1 Appuyez sur ▼ pour sélectionner **Balance des Blancs 10P**.
- 2 Appuyez sur ▲ ou ▼ pour sélectionner **IRE**, **Rouge**, **Vert** ou **Bleu**.
- 3 Appuyez sur ◀ ou ▶ à régler.

REMARQUE : Les ajustements faient pour Rouge / Vert / Bleu sont mémorisés séparément pour chaque réglage IRE. (Il y a dix réglages IRE de 10 à 100.)

Calibration gamma

Toshiba a intégré des systèmes de calibration d'image dans ses téléviseurs LCD. Vous pouvez maintenant bénéficier aussi de la calibration automatique du gamma et des niveaux de blanc.

Afin de pouvoir bénéficier de ces fonctions, vous avez besoin de l'analyseur de couleur Toshiba TPA-1.

- 1 Dans le menu **Réglages mode Expert**, appuyez sur ▲ ou ▼ pour sélectionner **Calibration gamma**, puis appuyez sur **OK**.
- 2 Appuyez sur ▲ ou ▼ pour sélectionner **Appliquer la calibration** et appuyez sur ◀ ou ▶ pour sélectionner **Marche**.
- 3 Appuyez sur ▲ ou ▼ pour sélectionner **Étalonnage auto du gamma**, puis appuyez sur **OK**.
- 4 Connectez l'analyseur de couleur USB à la prise USB 1 ou USB 2.
- 5 Entrez la valeur cible et placez l'analyseur de couleur USB sur le carré sur l'écran.



- 6 Mettez en surbrillance **Commencez**, puis appuyez sur **OK**.
L'étalonnage automatique du gamma démarre.
Veuillez attendre jusqu'à ce que «L'étalonnage du gamma est terminé.» apparaisse sur l'écran.

Pour revenir aux réglages de l'usine

- 1 Mettez en surbrillance **Réin.**, puis appuyez sur **OK**.

Réinitialisation aux défauts de l'usine

- 1 Dans le menu **Réglages mode Expert**, appuyez sur ▲ ou ▼ pour sélectionner **Réin.**, puis appuyez sur **OK**.
Un écran de confirmation apparaît.
- 2 Sélectionnez **Oui**, puis appuyez sur **OK**.

Format automatique (Grand écran)

*Si ce téléviseur reçoit une image en format grand écran véritable et que la fonction **Format auto** est définie sur **Marche**, l'émission est automatiquement affichée en format grand écran, indépendamment des réglages précédents du téléviseur.*

- 1 Appuyez sur **MENU** / ◀ pour mettre en surbrillance l'icône **Réglage**.
- 2 Appuyez sur ▲ / ◀ pour mettre en surbrillance l'icône **Préférences** et appuyez sur **OK**.
- 3 Appuyez sur ▲ ou ▼ pour sélectionner **Réglages d'affichage**, puis appuyez sur **OK**.
- 4 Appuyez sur ▲ ou ▼ pour sélectionner **Format auto** et appuyez sur ◀ ou ▶ pour sélectionner **Marche** ou **Arrêt**.

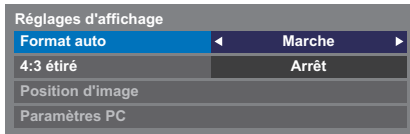

4:3 étiré

*Lorsque l'option **4:3 étiré** est activée, le système de modification de la taille transforme les émissions de format 4:3 en images plein écran.*

- 1 Dans le menu **Préférences**, appuyez sur ▲ ou ▼ pour sélectionner **Réglages d'affichage**, puis appuyez sur **OK**.
- 2 Appuyez sur ▲ ou ▼ pour sélectionner **4:3 étiré** et appuyez sur ◀ ou ▶ pour sélectionner **Marche** ou **Arrêt**.

Ecran bleu

*Lorsque **Ecran bleu** est sélectionné, l'écran devient bleu et le son est désactivé en modes canaux analogiques et en entrée externe lorsque aucun signal n'est reçu.*

REMARQUE : il est possible que les sons de certaines entrées externes ne soient pas coupés.

- 1 Dans le menu **Préférences**, sélectionnez ▲ ou ▼ pour mettre en surbrillance **Ecran bleu**.
- 2 Appuyez sur ◀ ou ▶ pour sélectionner **Marche** ou **Arrêt**.

Position d'image

La position de l'image peut être ajustée en fonction de vos préférences personnelles ; cette fonction peut être particulièrement utile pour les entrées externes.

REMARQUE : La fonction **Position d'image** ne peut pas être sélectionné en mode DTV.

1 Dans le menu **Préférences**, appuyez sur ▲ ou ▼ pour sélectionner **Réglages d'affichage**, puis appuyez sur **OK**.

2 Appuyez sur ▲ ou ▼ pour sélectionner **Position d'image**.

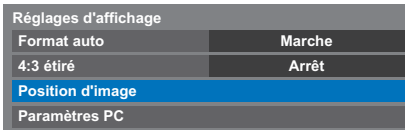

3 Appuyez sur **OK** pour voir les options disponibles pour le format d'image sélectionné.

4 Appuyez sur ▲ ou ▼ pour sélectionner une option et appuyez sur ◀ ou ▶ pour ajuster les réglages.

Les options changent en fonction du format d'écran sélectionné et du signal d'entrée.

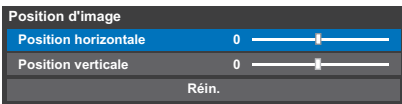

Pour revenir aux préréglages en usine, sélectionnez **Réin.** dans le menu **Position d'image**, puis appuyez sur **OK**.

Arrêt sur image

Cette fonction permet d'arrêter une image sur l'écran.

1 Appuyez sur [] pour arrêter une image sur l'écran et à nouveau sur [] pour annuler l'arrêt sur image.

Affichage de l'information HDMI

Quand la fonction **Affichage info. HDMI** est réglée sur **Marche** et que vous réglez une source d'entrée HDMI, appuyer sur cette touche permet d'afficher la bannière d'informations du signal HDMI.

1 Dans le menu **Préférences**, sélectionnez ▲ ou ▼ pour mettre en surbrillance **Affichage info. HDMI**.

2 Appuyez sur ◀ ou ▶ pour sélectionner **Marche**.

Les informations du signal HDMI sont les suivantes:

Résolution, type de balayage, fréquence d'image, format, profondeur de bit, espace couleur, RGB/YUV, format chromatique et type de contenu (si disponible).

Informations sur le LAN sans fil

Les périphériques Bluetooth™ et LAN sans fil fonctionnent sous la même bande de fréquences radio. Des interférences risquent donc de se produire entre ces appareils. Si vous utilisez des périphériques Bluetooth™ et LAN sans fil simultanément, les performances de votre réseau risquent de diminuer. Il se peut également que vous perdiez la connexion réseau.

Le cas échéant, éteignez immédiatement votre périphérique Bluetooth™ ou votre périphérique LAN sans fil.

Les performances réelles peuvent varier. Par exemple, la capacité du réseau sans fil, le débit, la portée et la couverture peuvent diminuer. Les performances dépendent de nombreux facteurs, conditions et variables, notamment de la distance du point d'accès, du volume du trafic réseau, des matériaux de construction, du système d'exploitation utilisé, des appareils sans fil utilisés simultanément, des interférences et d'autres conditions défavorables.

Réseau sans fil et impact sur la santé

Les appareils LAN sans fil, tels que les appareils radio, émettent des fréquences radio qui contiennent de l'énergie électromagnétique. Le niveau d'énergie émise par les périphériques LAN sans fil est toutefois nettement inférieur à l'énergie électromagnétique émise par d'autres périphériques sans fils comme les téléphones portables.

Étant donné que les produits LAN sans fil ont été conçus conformément aux normes et recommandations de sécurité en matière de fréquences radio, TOSHIBA pense que les réseaux sans fil sont sans danger pour les utilisateurs. Ces normes et recommandations reflètent le consensus de la communauté scientifique et sont le fruit de délibérations de groupes de scientifiques qui revoient et interprètent continuellement la vaste documentation en la matière.

Dans certaines situations ou environnements, il est possible que le propriétaire de l'immeuble ou que les représentants de l'organisation limitent l'accès au réseau sans fil. Ces restrictions peuvent s'appliquer dans un environnement où le risque d'interférences avec d'autres périphérique est possible ou identifié comme nuisible.

Si vous ne connaissez pas les règles d'utilisation des périphériques sans fil d'une organisation ou d'un environnement spécifique, nous vous invitons à demander l'autorisation d'utiliser le réseau sans fil avant de mettre votre équipement sous tension.

Lors de l'utilisation du téléviseur sous un environnement de LAN sans fil.

- La fonction IEEE802.11 n'est pas prise en charge.
- Le mode ad-hoc n'est pas pris en charge.
- Il est recommandé d'utiliser IEEE 802.11a ou IEEE 802.11n sur 5 GHz pour la diffusion audio et vidéo SD.
- Il est recommandé d'utiliser IEEE 802.11n sur 5 GHz pour la diffusion vidéo HD.
- La vitesse d'encodage du contenu vidéo en cours de diffusion ne doit pas dépasser 20 Mbits/s.
- Il n'est pas recommandé d'utiliser 2,4 GHz pour la diffusion audio et vidéo.
- Il est possible que la lecture soit interrompue par les interférences environnantes.

Déclaration pour l'Europe

Ce module WLAM intégré peut être utilisé dans les pays ci-dessous:

AT	Autriche	IS	Islande
BE	Belgique	LI	Liechtenstein
CH	Suisse	LT	Lituanie
CY	Chypre	LU	Luxembourg
CZ	République Tchèque	LV	Lettonie
DE	Allemagne	MT	Malte
DK	Danemark	NL	Pays-Bas
ES	Espagne	NO	Norvège
FI	Finlande	PL	Pologne
FR	France	PT	Portugal
GB	Royaume-Uni	SE	Suède
GR	Grèce	SI	Slovénie
EE	Estonie	SK	Slovaquie
HU	Hongrie	BG	Bulgarie
IT	Italie	RO	Roumanie
IE	Irlande	TR	Turquie

- Si vous utilisez ce périphérique dans une bande de fréquences comprises entre 5,15 GHz et 5,35 GHz, son utilisation est limitée à un environnement intérieur.
- Si vous utilisez ce périphérique pour la fonction 802.11 b/g/n dans une bande de fréquences comprises entre 2,454 GHz et 2,4835 GHz en France, son utilisation est limitée à un environnement intérieur.
- Une autorisation générale est requise pour utiliser ce périphérique à l'extérieur ou dans des lieux publics en Italie.
- Il est INTERDIT d'utiliser ce périphérique dans la zone géographique se trouvant dans un rayon de 20 km du centre de Ny-Alesund en Norvège.
- Réalisez les réglages de sécurité appropriés pour le LAN sans fil quand vous utilisez le LAN sans fil afin d'empêcher l'utilisation illégale, l'usurpation et l'interception des communications.
- Ne connectez pas directement le LAN sans fil à un réseau extérieur. Connectez vous à un point d'accès LAN sans fil avec fonction de routeur ou un routeur à large bande. Réalisez les réglages de sécurité appropriés pour éviter toute utilisation illégale. Reportez-vous au mode d'emploi du routeur pour les réglages de sécurité.



Configuration du réseau

Vous pouvez sélectionner le type de réseau.

- 1 Appuyez sur **MENU** / ◀▶ pour mettre en surbrillance l'icône **Réglage**.
- 2 Appuyez sur ▲ / ▶◀ pour mettre en surbrillance l'icône **Préférences** et appuyez sur **OK**.
- 3 Appuyez sur ▲ ou ▼ pour sélectionner **Configuration réseau** et appuyez sur **OK**.



- 4 Appuyez sur ▲ ou ▼ pour sélectionner **Type de connexion** et appuyez sur ▶◀ pour sélectionner **Avec fil** ou **Sans fil**.

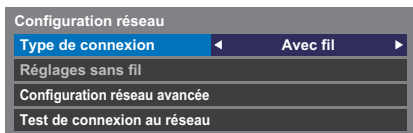

- 5 Si vous avez sélectionné **Avec fil**, reportez-vous à la section «Configuration réseau avancée» à la page 43.

REMARQUE : Après avoir permuté entre **Sans fil** et **Avec fil**, coupez puis allumez l'alimentation secteur pour réinitialiser votre téléviseur. Il se peut que la communication soit impossible après avoir permuté **Sans fil/Avec fil**.

Réglages sans fil

REMARQUE : La connexion ininterrompue du point d'accès n'est pas garantie. Il est possible que la connexion soit perdue lorsque vous regardez la télévision.

Il existe 3 méthodes pour effectuer les réglages sans fil:

Réglage facile (WPS)

L'utilisation de cette méthode est possible si le point d'accès est compatible avec WPS.

- WPS est une norme industrielle conçue pour réaliser une connexion d'un appareil réseau et un réglage facile et sûr. WPS configure automatiquement tous les réglages sans fil.

REMARQUE : Il se peut que le cryptage WEP ne puisse pas être configuré par le réglage facile.

Réglage assisté (réglage en utilisant les informations de notification du point d'accès).

Les réglages Network Name, Authentication et Encryption sont décidés sur la base des informations du point d'accès. Vous réglez le code de sécurité manuellement.

Réglage manuel (entrée manuelle de tous les réglages)

Réglage facile en utilisant PBC (Push Button Configuration)

- 1 Dans le menu **Préférences**, appuyez sur ▲ ou ▼ pour sélectionner **Configuration réseau** et appuyez sur **OK**.
- 2 Appuyez sur ▲ ou ▼ pour sélectionner **Réglages sans fil** et appuyez sur **OK**.
- 3 Appuyez sur ▲ ou ▼ pour sélectionner **Réglage facile** et appuyez sur **OK**.



- 4 Appuyez sur ▶◀ pour sélectionner **PBC**.
- 5 Appuyez sur ▼ pour mettre en surbrillance **Commencer scan**, puis appuyez sur **OK**.
- 6 En suivant les instructions sur l'écran, appuyez sur la touche appropriée de votre point d'accès.
- 7 Quand une fenêtre annonçant que le réglage a réussi apparaît, appuyez sur **OK**.

Réglage facile en utilisant le code PIN (Personal Identification Number)

- 1 Dans le menu **Préférences**, appuyez sur ▲ ou ▼ pour sélectionner **Configuration réseau** et appuyez sur **OK**.
 - 2 Appuyez sur ▲ ou ▼ pour sélectionner **Réglages sans fil** et appuyez sur **OK**.
 - 3 Appuyez sur ▲ ou ▼ pour sélectionner **Réglage facile** et appuyez sur **OK**.
 - 4 Appuyez sur ▶◀ pour sélectionner **PIN**.
 - 5 Appuyez sur ▼ pour sélectionner **Commencer scan**, puis appuyez sur **OK**.
 - 6 Appuyez sur ▲ ou ▼ pour sélectionner le point d'accès souhaité et appuyez sur **OK**.
- REMARQUE :** Vérifiez le nom du réseau et l'adresse MAC sur l'étiquette du point d'accès ou dans le manuel et sélectionnez votre point d'accès.
- 7 Quand la fenêtre du code NIP apparaît, saisissez le code NIP affiché dans votre point d'accès et appuyez sur **Suivant** pour continuer le réglage PIN. Quand un message vous annonce que la régleage a été fait avec succès apparaît, appuyez sur **OK**.

Pour annuler la recherche de point d'accès:

Appuyez sur **BACK** pendant la recherche de point d'accès. Lorsqu'un message s'affiche, appuyez sur ▶◀ pour sélectionner **Oui** et appuyez sur **OK**.

Réglage assisté

- 1 Dans le menu **Préférences**, appuyez sur ▲ ou ▼ pour sélectionner **Configuration réseau** et appuyez sur **OK**.
- 2 Appuyez sur ▲ ou ▼ pour sélectionner **Réglages sans fil** et appuyez sur **OK**.
- 3 Appuyez sur ▲ ou ▼ pour sélectionner **Réglage assisté** et appuyez sur **OK**.



- 4 Appuyez sur ▲ ou ▼ pour sélectionner le point d'accès souhaité et appuyez sur **OK**.

REMARQUE : Vérifiez l'adresse MAC sur l'étiquette ou dans le manuel du point d'accès et sélectionnez votre point d'accès.

- 5 Mettez en surbrillance **Code de sécurité**, puis appuyez sur **OK**. La fenêtre Clavier virtuel s'affiche.
- 6 Entrez le code de sécurité à l'aide du clavier virtuel (voir page 45). Pour sauvegarder votre réglage, appuyez sur la touche **BLEU**.

REMARQUE :

- Le code de sécurité doit répondre aux conditions suivantes :
 - TKIP/AES: 8 à 63 caractères ASCII ou 64 caractères hexadécimaux
 - WEP: 5 ou 13 caractères ASCII ou 10 ou 26 caractères hexadécimaux
- Il n'y a qu'un code pour le cryptage WEP.

- 7 Mettez en surbrillance **Terminé**, puis appuyez sur **OK**.

REMARQUE : Si le **Nom du réseau** n'est pas affiché, reportez-vous aux étapes 3 et 5 de la section **Réglages manuelle** ci-dessous pour configurer le **Nom du réseau** avant d'appuyer sur **Terminé**.

REMARQUE : Les réglages ne sont pas sauvegardés si vous appuyez sur **BACK** avant de sélectionner **Terminé**.

Réglages manuelle

- 1 Dans le menu **Préférences**, appuyez sur ▲ ou ▼ pour sélectionner **Configuration réseau** et appuyez sur **OK**.
- 2 Appuyez sur ▲ ou ▼ pour sélectionner **Réglages sans fil** et appuyez sur **OK**.
- 3 Appuyez sur ▲ ou ▼ pour sélectionner **Réglages manuelle** et appuyez sur **OK**.
- 4 Appuyez sur ▲ ou ▼ pour sélectionner **Nom du réseau** et appuyez sur **OK**. La fenêtre Clavier virtuel s'affiche.
- 5 Entrez le nom du réseau à l'aide du clavier virtuel (voir page 45). Pour sauvegarder votre réglage, appuyez sur la touche **BLEU**.
- 6 Appuyez sur ▲ ou ▼ pour sélectionner **Authentification** et appuyez sur ◀ ou ▶ pour sélectionner **Système ouvert**, **Clé secrète**, **WPA-PSK** ou **WPA2-PSK**.

- 7 Appuyez sur ▲ ou ▼ pour sélectionner **Cryptage** et appuyez sur ◀ ou ▶ pour sélectionner **Sans**, **WEP**, **TKIP** ou **AES**.

REMARQUE :

- Certains types de cryptage sont seulement compatibles avec des types d'authentification spécifiques.
 - Lorsque l'authentification est définie sur Système ouvert, seuls les cryptages WEP ou Sans sont compatibles.
 - Lorsque l'authentification est définie sur Clé secrète, seul le cryptage WEP est compatible.
 - Lorsque l'authentification est définie sur WPA-PSK ou WPA2-PSK, seuls les cryptages TKIP et AES sont compatibles.
- Quand une combinaison Authentification/Cryptage est détectée, un message d'avertissement est affiché et aucun essai de connexion n'est fait jusqu'à ce que l'incompatibilité ne soit résolue.
- Il n'y a qu'un code pour le cryptage WEP.

- 8 Appuyez sur ▲ ou ▼ pour sélectionner **Code de sécurité** et appuyez sur **OK**.

- 9 Entrez le code de sécurité à l'aide du clavier virtuel (voir page 45). Pour sauvegarder votre réglage, appuyez sur la touche **BLEU**.

REMARQUE : Cet élément apparaît en gris quand **Cryptage** est réglé sur **Sans**.

- 10 Mettez en surbrillance **Terminé**, puis appuyez sur **OK**.

REMARQUE : Lorsque **Cryptage** est défini sur **Sans**, un message s'affiche. Appuyez sur ◀ ou sur ▶ pour sélectionner **Oui**, puis appuyez sur **OK**.

REMARQUE : Les réglages ne sont pas sauvegardés si vous appuyez sur **BACK** avant de sélectionner **Terminé**.

Informations sans fil

Vous pouvez confirmer les paramètres définis lors des réglages sans fil.

- 1 Appuyez sur **QUICK** pour ouvrir le **Menu rapide**.
- 2 Appuyez sur ▲ ou ▼ pour sélectionner **Informations sans fil**, puis appuyez sur **OK**.

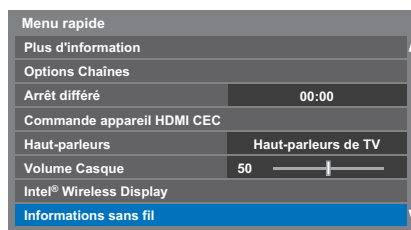

- 3 Lorsque le **Type de réseau** est **Sans fil**, une fenêtre Information sans fil apparaît.

REMARQUE : Appuyez sur la touche **ROUGE** pour rechercher tous les points d'accès.

Option	Description
État	Connecté s'affiche lorsque le téléviseur est connecté au point d'accès. Déconnecté s'affiche lorsque le téléviseur n'est pas connecté au point d'accès.
Signal	Puissance du signal de la connexion au point d'accès (BONNE/MOYEN/FAIBLE)
Vitesse	Liaison au point d'accès
Mode	Mode de fonctionnement (11a, 11b, 11g, 11n)
Nom du réseau	Identifiant de réseau sans fil (SSID)
Authentification	Paramètre d'authentification
Cryptage	Paramètre de cryptage
Code de sécurité	Réglage du code de sécurité
Adresse AP MAC	L'adresse MAC du point d'accès s'affiche lorsque le téléviseur est connecté au point d'accès
Adresse MAC TV	L'adresse MAC du téléviseur (Sans fil) s'affiche.
DHCP	Activé s'affiche lorsque vous utilisez le protocole DHCP. Désactivé s'affiche lorsque vous n'utilisez pas le protocole DHCP.
Adresse IP	Adresse IP du téléviseur
Masque de sous-réseau	Valeur du masque de sous-réseau
Passerelle par défaut	Adresse à la PASSERELLE par défaut
DNS	Adresse du serveur DNS

REMARQUE : même lors de l'utilisation d'un point d'accès pour IEEE 802.11n lorsque l'option **Cryptage** est définie sur **WEP** ou **TKIP**, il est possible que la valeur Vitesse soit faible. Il est recommandé de régler l'option **Cryptage** sur **AES** (reportez-vous à la section «Réglages manuelle» à la voir page 42).

Remarques concernant l'environnement de réseau local sans fil :

- La fonction IEEE802.11 n'est pas prise en charge.
- Le mode ad-hoc n'est pas pris en charge.
- Il est recommandé d'utiliser IEEE 802.11a ou IEEE 802.11n sur 5 GHz pour la diffusion audio et vidéo SD.
- Il est recommandé d'utiliser IEEE 802.11n sur 5 GHz pour la diffusion vidéo HD.
- La vitesse d'encodage du contenu vidéo en cours de diffusion ne doit pas dépasser 20 Mbits/s.
- Il n'est pas recommandé d'utiliser 2,4 GHz pour la diffusion audio et vidéo.
- Il est possible que la lecture soit interrompue par les interférences environnantes.

Configuration réseau avancée

REMARQUE :

- Quand la fonction DHCP du routeur connecté à ce téléviseur est activée, vous pouvez régler **Config auto** sur **Marche** ou **Arrêt**. (Il doit être habituellement réglé sur **Marche**.)
- Lorsque la fonction DHCP du routeur est désactivée, définissez **Config auto** sur **Arrêt**, puis configurez l'adresse IP manuellement.

Configuration adresse IP

Configuration automatique:

- 1 Dans le menu **Préférences**, appuyez sur ▲ ou ▼ pour sélectionner **Configuration réseau** et appuyez sur **OK**.
- 2 Appuyez sur ▲ ou ▼ pour sélectionner **Configuration réseau avancée** et appuyez sur **OK**.



- 3 Appuyez sur ▲ ou ▼ pour sélectionner **Configuration adresse IP** et appuyez sur **OK**.



- 4 Mettez en surbrillance **Config auto**, puis appuyez sur ◀ ou ▶ pour sélectionner **Marche**.

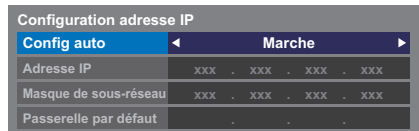

REMARQUE : les autres options sont estompées lorsque vous définissez **Config auto** sur **Marche**.

Réglages manuelle

- 1 Dans le menu **Préférences**, appuyez sur ▲ ou ▼ pour sélectionner **Configuration réseau** et appuyez sur **OK**.
- 2 Appuyez sur ▲ ou ▼ pour sélectionner **Configuration réseau avancée** et appuyez sur **OK**.
- 3 Appuyez sur ▲ ou ▼ pour sélectionner **Configuration adresse IP** et appuyez sur **OK**.

- 4 Mettez en surbrillance **Config auto**, puis appuyez sur ◀ ou ▶ pour sélectionner **Arrêt**.

Configuration adresse IP	
Config auto	Arrêt
Adresse IP	xxx . xxx . xxx . xxx
Masque de sous-réseau	xxx . xxx . xxx . xxx
Passerelle par défaut	xxx . xxx . xxx . xxx

- 5 Appuyez sur ▲ ou ▼ pour sélectionner **Adresse IP**.
- 6 Appuyez sur ◀ ou ▶ pour mettre en surbrillance le champ que vous souhaitez modifier, puis utilisez les touches numériques pour saisir l'adresse IP. Pour enregistrer vos paramètres, appuyez sur **OK**.
- REMARQUE** : les numéros saisis dans le champ Adresse IP doivent être compris entre 0 et 255. Une fois les numéros saisis dans chaque champ, appuyez sur **OK** pour enregistrer l'adresse complète. Si l'adresse IP complète est incorrecte, un message d'avertissement s'affiche après avoir appuyé sur **OK**.
- 7 Appuyez sur ▲ ou ▼ pour sélectionner **Masque de sous-réseau**, puis modifiez ce paramètre en procédant de la même façon que l'adresse IP.

Configuration adresse IP	
Config auto	Arrêt
Adresse IP	xxx . xxx . xxx . xxx
Masque de sous-réseau	xxx . xxx . xxx . xxx
Passerelle par défaut	xxx . xxx . xxx . xxx

- 8 Appuyez sur ▲ ou ▼ pour sélectionner **Passerelle par défaut**, puis procédez à la modification de la même manière que l'adresse IP.

REMARQUE : Si vous configurez manuellement l'adresse IP, vous ne devez pas utiliser la même adresse IP pour tous les périphériques. L'adresse IP que vous utilisez doit être privée.

Réglages de DNS

REMARQUE : Lorsque la fonction DHCP du routeur raccordé à ce téléviseur est réglée sur Arrêt, réglez Config auto sur Arrêt, puis définissez manuellement la ou les adresses DNS. Votre fournisseur de services Internet a dû vous fournir ces adresses.

Configuration automatique:

- 1 Dans le menu **Préférences**, appuyez sur ▲ ou ▼ pour sélectionner **Configuration réseau** et appuyez sur **OK**.
- 2 Appuyez sur ▲ ou ▼ pour sélectionner **Configuration réseau avancée** et appuyez sur **OK**.
- 3 Appuyez sur ▲ ou ▼ pour sélectionner **Réglages de DNS** et appuyez sur **OK**.
- 4 Appuyez sur ▲ ou ▼ pour mettre en surbrillance **Config auto** et appuyez sur ◀ ou ▶ pour sélectionner **Marche**.

REMARQUE : les autres options sont estompées lorsque vous définissez **Config auto** sur **Marche**.

Réglage manuel

- 1 Dans le menu **Préférences**, appuyez sur ▲ ou ▼ pour sélectionner **Configuration réseau** et appuyez sur **OK**.
- 2 Appuyez sur ▲ ou ▼ pour sélectionner **Configuration réseau avancée** et appuyez sur **OK**.
- 3 Appuyez sur ▲ ou ▼ pour sélectionner **Réglages de DNS** et appuyez sur **OK**.
- 4 Appuyez sur ▲ ou ▼ pour sélectionner **Config auto** et appuyez sur ◀ ou ▶ pour sélectionner **Arrêt**.

Réglages de DNS	
Config auto	Arrêt
Adresse DNS primaire	xxx . xxx . xxx . xxx
Adresse DNS secondaire	xxx . xxx . xxx . xxx

- 5 Appuyez sur ▲ ou ▼ pour sélectionner **Adresse DNS primaire**.
 - 6 Appuyez sur ◀ ou ▶ pour mettre en surbrillance le champ que vous souhaitez modifier, puis utilisez les touches numériques pour saisir l'adresse DNS primaire. Pour enregistrer vos paramètres, appuyez sur **OK**.
- REMARQUE** : Les numéros saisis dans le champ de l'adresse DNS doivent être compris entre 0 et 255. Si vous saisissez un numéro incompatible et appuyez sur **OK**, le numéro du champ reprendra la valeur précédente.
- 7 Appuyez sur ▲ ou ▼ pour sélectionner **Adresse DNS secondaire**, puis modifiez ce paramètre en procédant de la même façon que l'adresse DNS primaire.

Adresse MAC

Vous pouvez voir l'adresse MAC du téléviseur (**Avec fil** et **Sans fil**).

- 1 Dans le menu **Préférences**, appuyez sur ▲ ou ▼ pour sélectionner **Configuration réseau** et appuyez sur **OK**.
- 2 Appuyez sur ▲ ou ▼ pour sélectionner **Configuration réseau avancée** et appuyez sur **OK**.
- 3 Appuyez sur ▲ ou ▼ pour sélectionner **Adresse MAC** et appuyez sur **OK**.

Test de connexion au réseau

Cette fonction permet de vérifier la connectivité Internet.

- 1 Dans le menu **Préférences**, appuyez sur ▲ ou ▼ pour sélectionner **Configuration réseau** et appuyez sur **OK**.
- 2 Appuyez sur ▲ ou ▼ pour sélectionner **Test de connexion au réseau** et appuyez sur **OK**.

Un message s'affiche pour indiquer si la connexion a abouti ou a échoué.

REMARQUE : Le résultat du Test de connexion au réseau ne garanti pas toujours la connexion.

Pour annuler le Test de connexion au réseau:

- 1 Appuyez sur **BACK** pendant la recherche de la connexion Internet.

Utilisation du clavier virtuel

Vous pouvez saisir du texte à l'aide du clavier virtuel. La fenêtre du clavier virtuel s'affiche lorsque vous appuyez sur **OK** dans un champ compatible avec la saisie de texte.

Pour saisir du texte à l'aide du clavier virtuel:

- 1 Mettez en surbrillance le caractère souhaité sur le clavier virtuel à l'écran.
- 2 Appuyez sur **OK**.
- 3 Répétez les étapes 1 et 2 jusqu'à ce que vous ayez saisi la totalité du texte.
- 4 Appuyez sur la touche **BLEUE** pour fermer le clavier virtuel et revenir à l'écran précédent.

REMARQUE : si vous appuyez sur **BACK**, les modifications ne sont pas enregistrées et la fenêtre du clavier virtuel se ferme. Le texte reste tel qu'il était avant l'utilisation du clavier virtuel.

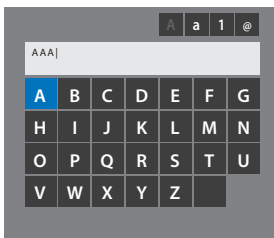

Opérations de saisie sur la télécommande:

Touche	Description
OK	Permet de valider la saisie du caractère sélectionné.
0-9	Permet de saisir directement le numéro.
▲▼◀▶	Permet de sélectionner un autre caractère.
◀◀▶▶	Permet de déplacer le curseur.
◀◀	Permet de placer le curseur au début d'une chaîne de caractères.
▶▶	Permet de placer le curseur à la fin d'une chaîne de caractères.
ROUGE	Permet de supprimer un à un les caractères situés à gauche du curseur.
VERTE	Permet de commuter les majuscules, minuscules, numéros et symboles, le cas échéant.
BLEUE	Permet d'enregistrer les modifications et de fermer la fenêtre du clavier virtuel.
BACK	Permet de fermer la fenêtre du clavier virtuel sans enregistrer les modifications.

Réglage du périphérique réseau

Profil de commande des Apps

La fonction Apps vous permet de commander le téléviseur à partir d'une application connectée au réseau (tablette ou smartphone) comme une télécommande.

Afin d'utiliser cette fonction, vous devez paramétrer **Setting up the Network** (voir page 41) et **Réglage du nom de périphérique** (voir page 47). Le nom de l'appareil s'affiche sur l'écran de l'Application (tablette ou smartphone).

- 1 Dans le menu **Préférences**, appuyez sur ▲ ou ▼ pour sélectionner **Réglage du périphérique réseau** et appuyez sur **OK**.

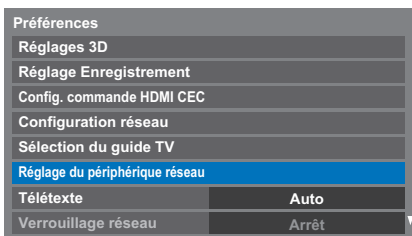

- 2 Mettez en surbrillance **Réglages périphérique externe** et appuyez sur **OK**.

- 3 Mettez en surbrillance **Profil de commande des Apps** et appuyez sur **OK**.

La fenêtre du compte de commande de l'Application apparaît.

- 4 Appuyez sur ▲ ou ▼ pour sélectionner **Détection d'un nouvel appareil** et appuyez sur ◀▶ pour sélectionner **Activé** et appuyez sur **OK**.

Si l'Application (tablette ou smartphone) n'est pas encore enregistrée, l'authentification démarre automatiquement et le code numérique de 4 chiffres apparaît sur le téléviseur.

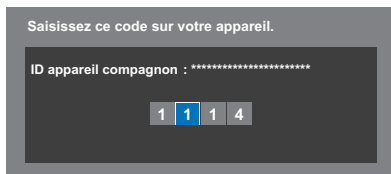

- 5 Entrez le code numérique de 4 chiffres sur votre Application.

Si l'authentification réussit, le code numérique de 4 chiffres disparaît du téléviseur et **Nom d'utilisateur** est mémorisé dans le téléviseur avec le mot de passe. Sinon, un message d'avertissement apparaît. Et si le téléviseur reçoit l'accès du même Nom d'utilisateur 4, le code numérique apparaît de nouveau sur le téléviseur.

Le code numérique de 4 chiffres affiché sur le téléviseur disparaît dans les situations suivantes:

- Authentification terminée.
- Dépassement de temps (60 secondes)
- Quand vous appuyez sur la touche **EXIT** de la télécommande.

Enregistrement du nom de périphérique

Une fois que le nom de l'utilisateur a été authentifié, il est mémorisé dans le téléviseur avec le mot de passe. Le nombre maximum de noms d'utilisateurs mémorisables est de 256. Vous pouvez effacer les noms d'utilisateur mémorisés dans le téléviseur.

- 1 Dans le menu **Préférences**, appuyez sur ▲ ou ▼ pour sélectionner **Réglage du périphérique réseau** et appuyez sur **OK**.
- 2 Appuyez sur ▲ ou ▼ pour sélectionner **Profil de commande des Apps** et appuyez sur **OK**.
La fenêtre du compte de commande de l'Application apparaît.
- 3 Appuyez sur ▲ ou ▼ pour sélectionner **Config. enr. Appareils.** et appuyez sur **OK**.
La fenêtre **Config. enr. Appareils.** apparaît et la liste des noms enregistrés gérée par le téléviseur apparaît.
- 4 Appuyez sur ▲ ou ▼ pour mettre en surbrillance le nom d'utilisateur compagnon.
- 5 Appuyez sur ▲ ou ▼ pour sélectionner les touches **Annuler**, **Tout ou Supprimer** et appuyez sur **Terminé**.

Utilisation de l'Application de télécommande

L'application de télécommande prend en charge la saisie de texte, la commande par souris et les commandes tactiles qui vous permettent d'utiliser votre Application (tablette ou smartphone) comme un écran tactile avec plusieurs modes de fonctionnement.

REMARQUE :

- L'Application de télécommande ne fonctionne pas dans certaines conditions du téléviseur.
- Les fonctions sont ignorées pendant que le téléviseur est en veille.
- Certaines sont nécessaires pour que l'application puisse être utilisée.

Commande marche TV (Activation de la veille)

Lorsque le téléviseur est connecté au réseau local via un LAN sans fil avec « Commande marche TV » sur « Activé », votre téléviseur peut être mis sous tension en le commandant depuis « Apps ».

- 1 Dans le menu **Préférences**, appuyez sur ▲ ou ▼ pour sélectionner **Réglage du périphérique réseau** et appuyez sur **OK**.
- 2 Appuyez sur ▲ ou ▼ pour sélectionner **Commande marche TV** puis appuyez sur ◀ ou ▶ pour sélectionner **Activé (Active Standby)**.

REMARQUE :

- En fonction du périphérique connecté au réseau domestique, il se peut que la mise sous tension du téléviseur prenne un certain temps.
- En fonction du périphérique connecté au réseau domestique, il se peut que cette fonction ne fonctionne pas.
- Si le réglage sans fil non crypté est utilisé, cette fonction ne peut pas être utilisée.

- La consommation pendant la veille active est supérieure à la consommation pendant la veille normale.
- Après être passé de l'état Sous tension à Active Standby, une dizaine de secondes peuvent être nécessaires pour recevoir la commande d'une télécommande ou d'un appareil externe.

Configuration du moteur de rendu

Le téléviseur peut être configuré comme moteur de rendu (DMR). Lorsqu'il fonctionne comme DMR, le téléviseur affiche le contenu fourni par un DMS.

La sélection du support se fait par DMC.

Le téléviseur peut lire des photos, des séquences vidéo ou des fichiers audio lorsqu'il fonctionne comme DMR.

- 1 Dans le menu **Préférences**, appuyez sur ▲ ou ▼ pour sélectionner **Réglage du périphérique réseau** et appuyez sur **OK**.
- 2 Appuyez sur ▲ ou ▼ pour sélectionner **Media Renderer Setup** et appuyez sur **OK**.
- 3 Appuyez sur ▲ ou ▼ pour sélectionner **Media Renderer** et appuyez sur ◀ ou ▶ pour sélectionner **Marche**.

Si une requête vient d'un DMC, un message apparaît et le DMR démarre.

Pour quitter le moteur de rendu :

Appuyez sur **EXIT**.

Terminologie

DMS: DLNA CERTIFIED™ Server (serveur)

DMR: Moteur de rendu DLNA CERTIFIED™

DMC: Contrôleur DLNA CERTIFIED™

REMARQUE : Vous ne pouvez pas utiliser la fonction 3D pendant un fonctionnement comme DMR.

Réglage du nom de périphérique

Le nom du téléviseur est modifiable.

- 1 Dans le menu **Préférences**, appuyez sur ▲ ou ▼ pour sélectionner **Réglage du périphérique réseau** et appuyez sur **OK**.
- 2 Appuyez sur ▲ ou ▼ pour mettre en surbrillance **Réglage du nom de périphérique** et appuyez sur **OK**.
- 3 Mettez en surbrillance le champ **Nom appareil**, puis appuyez sur **OK**. La fenêtre Clavier virtuel s'affiche.
- 4 Entrez le nom de l'appareil à l'aide du clavier virtuel (voir page 45). Appuyez sur la touche **BLEU**.

REMARQUE : le nom de l'appareil peut comporter jusqu'à 15 caractères.

- 5 Mettez en surbrillance **Terminé** puis appuyez sur **OK** pour enregistrer votre réglage.

Fonction d'enregistrement sur disque dur USB

Cette fonction peut être utilisée pour enregistrer et lire des programmes numériques. Lisez les précautions ci-dessous avant d'enregistrer ou de voir des programmes en utilisant la fonction d'enregistrement sur disque dur USB.

REMARQUE :

- Afin d'utiliser cette fonction, un disque dur USB doit être connecté au téléviseur. N'utilisez pas un concentrateur (hub) USB.
- Les émissions enregistrées sur le disque dur USB peuvent uniquement être vues sur ce téléviseur. Elles ne peuvent pas être vues si le disque dur est connecté à un autre téléviseur (y compris le même modèle de téléviseur), un ordinateur ou un autre appareil.
- Vous ne pouvez pas voir une chaîne pendant l'enregistrement d'une autre.
- Si la durée d'enregistrement sur le disque dur USB est trop courte, aucune donnée ne sera enregistrée.
- Vous ne pouvez pas enregistrer des signaux d'entrée vidéo sur le disque dur USB.
- Il se peut que tous les types d'émissions ne puissent pas être enregistrés.
- Après avoir programmé le téléviseur pour enregistrer une émission numérique, ne débranchez pas la fiche secteur avant que l'enregistrement démarre. De plus, laissez l'interrupteur d'alimentation sur «**Marche**» jusqu'à ce que l'enregistrement programmé démarre peut faire échouer l'enregistrement.
- Si l'enregistrement vidéo ou audio échoue à cause d'un mauvais fonctionnement du téléviseur ou d'une mauvaise réception, aucune indemnité ne sera payée.
- Si une coupure de courant se produit ou si la fiche secteur est débranchée pendant un enregistrement programmé, l'enregistrement s'arrête et ne reprendra pas quand l'alimentation sera rétablie ou la fiche secteur rebranchée.
- Ne déconnectez pas la fiche d'alimentation quand l'indicateur DEL est allumé.
- Tout changement réalisé par la station de télévision peut affecter le programme réalisé.
- Si vous programmez plusieurs enregistrements consécutifs, il se peut que le début de chaque émission ne soit pas enregistré.
- La précision de l'heure de démarrage/fin d'enregistrement est tributaire du maintien par les diffuseurs d'un horodatage et si ce n'est pas le cas, l'enregistrement échouera.
- Certains diffuseurs peuvent contrôler si un programme peut être enregistré et aussi combien de temps vous pourrez le regarder après l'enregistrement. Le message sur l'écran «Retention limit expired» signifie que la limite de temps pour voir ce programme est terminée.
- L'enregistrement programmé ne peut pas avoir lieu si la fiche secteur n'est pas branchée.
- Débrancher la fiche secteur pendant l'enregistrement peut entraîner une erreur de sauvegarde de l'émission enregistrée.
- La fonction d'enregistrement sur disque dur USB n'est pas disponible dans tous les pays.
- Ne mettez pas le téléviseur hors tension pendant l'enregistrement.
- Quand le disque dur USB est formaté, toutes les données stockées sur le disque dur sont effacées.

Préparation du disque dur USB pour l'enregistrement

Pour connecter un disque dur USB (non fourni)

Français

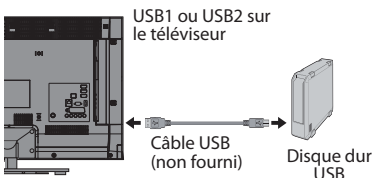

Quand vous connectez un disque dur USB à la prise USB sur le téléviseur, un message apparaît.

- 1 Appuyez sur ◀ ou ▶ pour sélectionner **Non** et appuyez sur **OK**.

REMARQUE : Non garanti pour fonctionner avec tous les disques durs USB.

Pour enregistrer des programmes DTV (Enregistrement une touche)

Pour enregistrer le programme que vous regardez actuellement.

- 1 Appuyez sur la touche ● **REC** sur la télécommande. Le programme que vous regardez actuellement est enregistré. L'indicateur de programme (rouge) s'allume.

Pour arrêter l'enregistrement

- 1 Appuyez sur la touche ■ (arrêt). Une fenêtre de confirmation «Souhaitez-vous arrêter l'enregistrement ?» apparaît.
- 2 Appuyez sur ◀ ou sur ▶ pour sélectionner **Oui**, puis appuyez sur **OK**. L'enregistrement s'arrête.

Comment régler les enregistrements via le Guide des programmes

La programmation d'un enregistrement peut être réalisée facilement en utilisant le Guide des émissions ou en spécifiant la date et l'heure.

VEUILLEZ NOTER

Quand une émission programmée est sur le point de commencer, un écran d'informations s'affiche pour vous donner la possibilité de visualiser ou d'annuler l'émission. Les autres chaînes ne seront pas disponibles pendant la minuterie d'enregistrement sauf si la minuterie d'enregistrement est annulée.

Il est seulement possible de réaliser ou modifier des programmations pour l'entrée DTV actuellement activée.

Utilisation du Guide des programmes pour régler les enregistrements futurs

- 1 Appuyez sur la touche **GUIDE** sur la télécommande (ou sélectionnez le menu **Programmes TV / Guide** à partir du système de menu) pour afficher le Guide électronique des programmes (EPG).
- 2 Appuyez sur ▲ ▼ ◀ ▶ pour mettre en surbrillance l'émission que vous souhaitez enregistrer.
- 3 Appuyez sur **OK**. Le menu **Minuterie** apparaît.

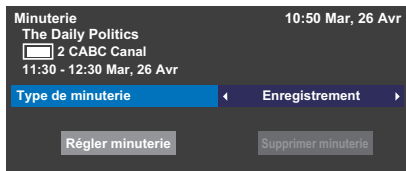

- 4 Appuyez sur ▲ ou ▼ pour mettre en surbrillance **Type de minuterie** et appuyez sur ◀ ou ▶ pour sélectionner **Enregistrement**.
- 5 Appuyez sur ▲ ou ▼ pour mettre en surbrillance **Régler minuterie** et appuyez sur **OK**. Le **TÉMOIN ORANGE** s'allume.

Pour rechercher et enregistrer un programme en utilisant Recherche genre.

- Appuyez sur **MENU** / ◀▶ / ▲ / ▶▶ pour mettre en surbrillance les icônes **Programmes TV / Recherche genre** et appuyez sur **OK** pour accéder à l'écran **Recherche genre**.

Recherche genre			10:50 Mar, 6 Avr
Films			
34 AB1	Hard Rain	Mar,27 Avr 0:15-1:45	
31 PARIS PREMIERE	Red Corner	Mar,27 Avr 22:15-23:55	
11 NT1	The Lawnmower Man	Jeu,28 Avr 1:20-3:00	
9 W9	A Vow to Kill	Ven,29 Avr 1:30-3:00	
34 AB1	Parenthood	Sam,30 Avr 0:45-2:40	
11 NT1	Body and Soul	Sam,30 Avr 1:15-3:00	
31 PARIS PREMIERE	The Nun's Story	Sam,30 Avr 15:00-17:30	
9 W9	Red Corner	Sam,30 Avr 23:20-1:15	
11 NT1	The Real Blonde	Dim,1 Mai 0:40- 2:00	
31 PARIS PREMIERE	Critters	Dim,1 Mai 0:40- 2:20	
11 NT1	Indiana Jones and the Temple of Doom	Dim,1 Mai 21:10-23:20	
11 NT1	The Jackal	Dim,1 Mai 23:20- 1:15	
34 AB1	Coup De Ville	Lun,1 Mai 1:10- 3:00	

- Appuyez sur ◀▶ pour sélectionner le genre. Les émissions répertoriées correspondent au genre sélectionné. Appuyez sur ▲ ou ▼ pour sélectionner l'émission pour laquelle vous souhaitez programmer un enregistrement.

- Appuyez sur **OK**. Le menu **Minuterie** apparaît.

Minuterie		10:50 Mar, 26 Avr
The Daily Politics		
2 CABC Canal		
11:30 - 12:30 Mar, 26 Avr		
Type de minuterie	Enregistrement ▶	
Régler minuterie	Supprimer minuterie	

- Appuyez sur ▲ ou ▼ pour mettre en surbrillance **Type de minuterie** et appuyez sur ◀▶ pour sélectionner **Enregistrement**.

- Appuyez sur ▲ ou ▼ pour mettre en surbrillance **Régler minuterie** et appuyez sur **OK**. Le **TÉMOIN ORANGE** s'allume.

Pour programmer la minuterie

- Appuyez sur **MENU** / ◀▶ / ▲ / ▶▶ pour mettre en surbrillance les icônes **Programmes TV / Programmmations** et appuyez sur **OK**.
- Sélectionnez la colonne non programmée (colonne vierge) et appuyez sur **OK**. Le menu **Minuterie** apparaît.

Minuterie		10:50 Mar, 26 Avr
Type de minuterie	Enregistrement ▶	
Canal	30 CABC Canal	
Date	Mar, 26 Avr 2011	
Heure de démarrage	10:51	
Horaire de fin	11:51	
Répéter	Non	
Régler minuterie	Supprimer minuterie	

- Appuyez sur ▲ ou ▼ pour mettre en surbrillance **Type de minuterie** et appuyez sur ◀▶ pour sélectionner **Enregistrement**.

- Appuyez sur ▲ et ▼ pour parcourir la liste et ajouter les détails de l'émission à l'aide des touches numériques, puis appuyez sur ◀▶ pour valider les sélections.

• Chaîne

Sélectionnez la chaîne que vous souhaitez enregistrer.

• Date

Sélectionnez la date de démarrage de l'enregistrement.

• Heure de démarrage

Choisissez l'heure de démarrage de l'enregistrement.

• Horaire de fin

Choisissez l'heure de fin de l'enregistrement.

• Répéter

Sélectionnez «Non», «Par jour» ou «Hebdo.».

Non	Le contenu sélectionné est enregistré une fois.
Par jour	Le même intervalle de temps sur la même chaîne est enregistré tous les jours (le premier jour et les jours suivants).
Hebdo.	Le même intervalle de temps sur la même chaîne est enregistré le même jour de la semaine (la première semaine et les semaines suivantes).

- Appuyez sur ▲ ou ▼ pour mettre en surbrillance **Régler minuterie** et appuyez sur **OK**. Le **TÉMOIN ORANGE** s'allume.

Pour faire une programmation en utilisant l'écran d'informations

- 1 Appuyez sur **i+** pour afficher l'écran d'informations. Celui-ci contient les détails de la chaîne et de l'émission visualisée.

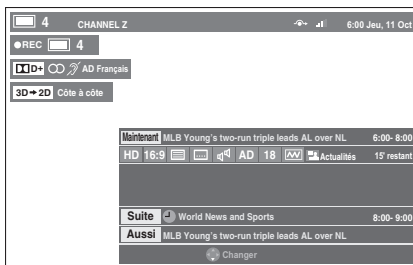

- 2 Appuyez sur **▲** ou **▼** pour sélectionner **Suite** et appuyez sur **OK**. Le menu **Minuterie** apparaît.

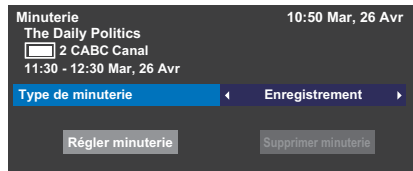

- 3 Appuyez sur **▲** ou **▼** pour mettre en surbrillance **Type de minuterie** et appuyez sur **◀** ou **▶** pour sélectionner **Enregistrement**.

- 4 Appuyez sur **▲** ou **▼** pour mettre en surbrillance **Régler minuterie** et appuyez sur **OK**. Le **TÉMOIN ORANGE** s'allume.

Pour vérifier, modifier ou supprimer les informations de programmation

Vous pouvez vérifier, modifier ou supprimer les informations de programmation.

- 1 Appuyez sur **MENU** / **◀▶** / **▲** / **▶▶** pour mettre en surbrillance les icônes **Programmes TV** / **Programmations** et appuyez sur **OK**. L'écran **Programmations** apparaît.

Liste des enregistrements

- En fonction des informations de l'émetteur, l'heure de diffusion des émissions ou les autres informations peuvent ne pas être correctement affichées sur la liste des enregistrements.
- L'émission n'apparaît pas dans la liste des enregistrements immédiatement au début de l'enregistrement, mais apparaît quelques minutes après le début de l'enregistrement.
- Un maximum de 500 émissions peuvent être affichées sur la liste des enregistrements.
- Si les réglages de la chaîne sont changés, le numéro de la chaîne numérique ou d'autres informations peuvent ne pas apparaître correctement sur la liste des enregistrements.

- Comme l'heure de l'émission affichée est calculée à partir de l'information réelle de l'enregistrement, il se peut qu'il ne corresponde pas à l'heure d'enregistrement sur le disque dur USB.

Pour vérifier une programmation:

- 1 Appuyez sur **▲** ou **▼** sur l'écran **Programmations** pour vérifier la programmation.

Pour modifier une programmation:

- 1 Appuyez sur **▲** ou **▼** sur l'écran **Programmations** pour sélectionner le titre de la programmation que vous souhaitez modifier et appuyez sur **OK**.

L'écran **Minuterie** s'affiche ensuite. Changez les réglages comme vous le souhaitez, en suivant la même procédure que pour le réglage de la programmation.

- 2 Appuyez sur **▲** ou **▼** pour mettre en surbrillance **Régler minuterie** et appuyez sur **OK**.

Pour supprimer une programmation:

- 1 Appuyez sur **▲** ou **▼** sur l'écran **Bibliothèque** pour sélectionner le titre de la programmation que vous souhaitez supprimer.

- 2 Appuyez sur la touche **ROUGE**. Appuyez sur **◀** ou **▶** sur la fenêtre de confirmation affichée pour sélectionner **Oui** et appuyez sur **OK**. La programmation sélectionnée est supprimée.

REMARQUE : Vous pouvez aussi supprimer une programmation en sélectionnant **Supprimer minuterie** à partir du menu **Minuterie** pour chaque méthode de programmation.

Pour voir une émission enregistrée

Pour afficher l'écran **Bibliothèque** enregistré et sélectionner un titre à partir de la liste des programmes enregistrés.

- 1 Appuyez sur **MENU** / **◀▶** / **▲** / **▶▶** pour mettre en surbrillance les icônes **Programmes TV** / **Bibliothèque** et appuyez sur **OK**. L'écran **Bibliothèque** apparaît.

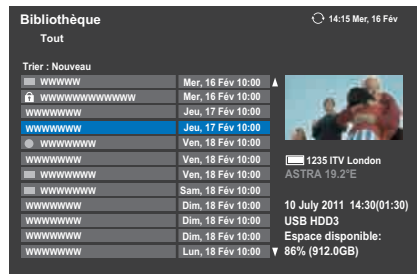

2 Appuyez sur ▲ ou ▼ pour sélectionner le titre que vous souhaitez voir. Une prévisualisation du contenu sélectionné peut être vu sur l'écran de prévisualisation.

Pour changer l'ordre dans lequel les titres apparaissent dans la liste, appuyez sur la touche **BLEUE**.

3 Appuyez sur **OK**.
Affichage des heures de début.
L'icône ● apparaît à côté du titre en cours d'enregistrement.
Quand le titre actuellement enregistré est sélectionné et que vous appuyez sur **OK**, la lecture démarre à partir du début du programme en cours d'enregistrement.

Opérations pendant la visualisation

Les opérations suivantes peuvent être réalisées en utilisant les touches de la télécommande.

- ▶ Pour LECTURE
- Pour ARRÊT
- II/II▶ Pour PAUSE/PAS À PAS
- ⏮ Pour SAUT ARRIÈRE
- ⏪ Pour RETOUR RAPIDE
- ▶▶ Pour AVANCE RAPIDE
- ▶▶ Pour SAUT AVANT
- ◀▶ Pour déplacer la position de lecture

Opérations à partir de l'écran de bibliothèque

En plus de visualiser les titres enregistrés sur l'écran **Bibliothèque**, vous pouvez protéger ou supprimer des titres et aussi les inscrire au Mode personnel.

Pour afficher l'écran Bibliothèque:

1 Appuyez sur **MENU** / ◀▶ / ▲ / ▶ pour mettre en surbrillance les icônes **Programmes TV** / **Bibliothèque** et appuyez sur **OK**.
L'écran **Bibliothèque** apparaît.

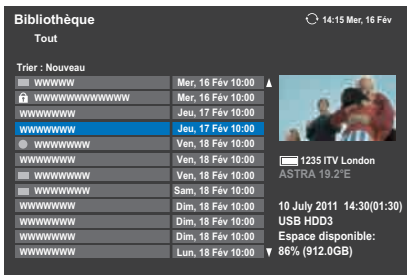

Pour protéger ou déprotéger une émission enregistrée:

Protéger un programme empêche qu'il soit supprimé accidentellement.

Sélectionnez le titre de l'émission que vous souhaitez protéger et appuyez sur la touche **VERT**. L'icône apparaît à côté du titre et le programme est protégé.

Si Protégé est réglé sur **Marche** quand l'émission est enregistrée, l'icône apparaît à côté du titre de l'émission enregistrée.

Quand un titre avec l'icône est sélectionné et que vous appuyez sur la touche **VERT**, l'icône disparaît et le programme est déprotégé.

Pour supprimer une émission enregistrée:

1 Appuyez sur la touche **ROUGE**. Des cases à cocher apparaissent à côté des titres.

2 Appuyez sur ▲ ou ▼ pour sélectionner le titre que vous souhaitez supprimer et appuyez sur **OK**. Une coche apparaît dans la case à cocher.

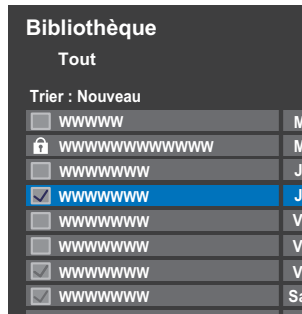

Pour cocher toutes les cases de tous les titres, appuyez sur la touche **JAUNE**.

Pour décocher toutes les cases en même temps, appuyez sur la touche **BLEU**.

REMARQUE :

- Les cases des titres protégés ne sont pas cochées.
- Notez qu'une fois qu'un titre est supprimé, il ne peut pas être récupéré.

3 Appuyez sur la touche **ROUGE**.
Sélectionnez **Oui** dans le fenêtre de confirmation et appuyez sur **OK**.
Tous les titres dont la case est cochée sont supprimés.

Capacité du disque dur USB

Vous pouvez vérifier la capacité restante du disque dur USB en utilisant **Espace disponible**.

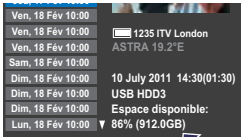

REMARQUE : La capacité restante affichée est seulement une indication et ne peut pas être garantie.

Réglage d'enregistrement

Vous pouvez régler vos préférences pour l'enregistrement.

Pour sélectionner le disque dur USB et la partition pour l'enregistrement:

- 1 Appuyez sur **MENU** / ◀▶ pour mettre en surbrillance l'icône **Réglages**.
- 2 Appuyez sur ▲ / ▶▶ pour mettre en surbrillance l'icône **Préférences** et appuyez sur **OK**.
- 3 Appuyez sur ▲ ou ▼ pour sélectionner **Réglage Enregistrement** et appuyez sur **OK**.

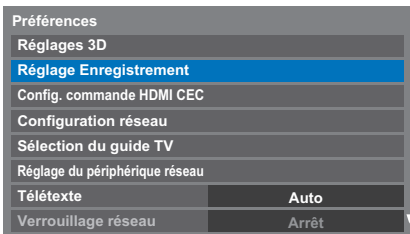

- 4 Appuyez sur ▲ ou ▼ pour sélectionner **Sélection de l'appareil** et appuyez sur **OK**. La liste des disque dur USB est des partitions apparaît. Si le disque dur USB a été partitionné par un ordinateur, plusieurs partitions apparaissent.
- 5 Sélectionnez le disque dur USB et la partition sur laquelle vous souhaitez enregistrer.

Pour régler la durée d'enregistrement pour l'Enregistrement une touche:

- 1 Appuyez sur **MENU** / ▶▶ pour mettre en surbrillance l'icône **Réglages**.
- 2 Appuyez sur ▲ / ▶▶ pour mettre en surbrillance l'icône **Préférences** et appuyez sur **OK**.

- 3 Appuyez sur ▲ ou ▼ pour sélectionner **Réglage Enregistrement** et appuyez sur **OK**.

- 4 Appuyez sur ▲ ou ▼ pour sélectionner **Durée de l'enregistr. Une touche**.



- 5 Appuyez sur ◀▶ pour sélectionner la durée d'enregistrement. Vous pouvez régler l'**Heure de fin de l'émission** par incrément de 30 minutes dans une plage de 30 minutes à 360 minutes.

Pour sélectionner la taille de TimeShift:

- 1 Sur l'écran **Réglage Enregistrement**, appuyez sur ▲ ou ▼ pour sélectionner **Taille du TimeShift**.
- 2 Appuyez sur ◀▶ pour sélectionner **512MB, 1GB, 2GB** ou **4GB** et appuyez sur **OK**.

Pour utiliser l'enregistrement TimeShift:

L'**enregistrement Time Shift** vous permet de mettre en pause l'image en direct du téléviseur pendant une période de temps fixée.

Par exemple: Si vous vous éloignez du téléviseur pendant une courte période, comme pour répondre à un appel téléphonique pendant que vous regardez le téléviseur, vous pouvez mettre en pause facilement l'image en direct du téléviseur puis continuer à regarder le programme à partir du même point quand vous revenez.

- 1 Appuyez sur **III** sur la télécommande lors de la visualisation d'un programme **DTV**. L'écran commute sur une image fixe et l'enregistrement démarre automatiquement. La durée de l'enregistrement est décidée par **Taille du TimeShift**. Si la taille du fichier TimeShift atteint la limite définie, alors le téléviseur reste en pause mais la mémoire tampon d'enregistrement est retournée au début.
- 2 Appuyez sur ▶ (lecture). Le rattrapage démarre à partir de l'endroit où l'émission a été interrompue.
- 3 Appuyez sur ■ (arrêt) pour arrêter l'enregistrement.

Pour régler la durée de marge pour l'heure de début et de fin de l'enregistrement programmé:

- 1 Dans l'écran **Réglage Enregistrement**, appuyez sur ▲ ou ▼ pour sélectionner **Avan. l'heure de début d'enregist.**
- 2 Appuyez sur ◀ ou ▶ pour sélectionner une durée.
Vous pouvez sélectionner **Sans**, 3 minutes, 5 minutes, 10 minutes, 15 minutes, 30 minutes ou 45 minutes.
L'enregistrement démarre le nombre sélectionné de minutes avant l'heure de démarrage de l'enregistrement.
- 3 Appuyez sur ▲ ou ▼ pour sélectionner **Prolonger l'enregistrement**.
- 4 Appuyez sur ◀ ou ▶ pour sélectionner une durée.
Vous pouvez sélectionner **Sans**, 3 minutes, 5 minutes, 10 minutes, 15 minutes, 30 minutes ou 45 minutes.
L'enregistrement se termine à l'heure de fin de l'enregistrement prolongé par le nombre sélectionné de minutes.

Pour réaliser un test de fonctionnement du disque dur USB:

- 1 Sur l'écran **Réglage Enregistrement**, appuyez sur ▲ ou ▼ pour sélectionner **Test du périphérique** et appuyez sur **OK**.
Le test de fonctionnement du disque dur USB démarre.
Attendez que le test se termine.

REMARQUE : Les résultats du test du périphérique sont indiqués à titre de référence uniquement. Il se peut que le périphérique ne fonctionne pas comme l'indiquent les résultats.

Pour formater un disque dur USB:

- 1 Sur l'écran **Réglage Enregistrement**, appuyez sur ▲ ou ▼ pour sélectionner **Formater appareil** et appuyez sur **OK**.
- 2 Appuyez sur ◀ ou ▶ pour sélectionner **Oui** dans la fenêtre de confirmation qui apparaît et appuyez sur **OK**. Le formatage démarre. Attendez que le formatage se termine.

REMARQUE :

- Si le disque dur USB a été séparé en plusieurs partitions par un ordinateur et que plusieurs partitions apparaissent sur l'écran **Liste des périphériques**, appuyez sur ▲ ou ▼ pour sélectionner la partition que vous souhaitez formater.
- Quand le disque dur USB (ou la partition) est formaté, toutes les données stockées sur le disque dur USB (ou la partition) sont effacées.

Priorité de programmation

Si les intervalles des programmations sont côte à côte et qu'il y a plus d'une minute entre l'heure de fin de la première programmation et l'heure de début de la programmation suivante, l'enregistrement programmé sera réalisé correctement.

- Quand **Avan. l'heure de début d'enregist.** et **Prolonger l'enregistrement** sont réglés (voir page 53), l'heure de début et l'heure de fin correspondent l'heure corrigée par les minutes spécifiées.

Si les heures de programmation se chevauchent, la priorité est donnée à l'enregistrement programmé qui démarre le premier. Quand l'enregistrement programmé qui démarre en premier se termine, l'enregistrement de la programmation suivante démarre. À ce moment, en fonction de l'importance du chevauchement des programmations, il se peut que le début de la programmation suivante ne soit pas enregistré.

- Quand **Prolonger l'enregistrement** est réglé pour le premier enregistrement programmé (voir page 53), et en fonction de l'importance du chevauchement, le réglage **Prolonger l'enregistrement** peut être ignoré et l'enregistrement de la programmation suivante démarre. Comme la priorité est donnée à l'heure réglée dans le menu **Régler minuterie** par rapport à la durée de marge, l'enregistrement démarre automatiquement quand l'heure de début de la programmation suivante arrive pendant la durée de marge **Prolonger l'enregistrement**.

Utilisation de Toshiba Places

Découvrez les nouvelles possibilités excitantes du Toshiba Smart TV - parce que se contenter de regarder la télévision est dépassé.!

Avant la télévision c'était: s'asseoir, se relaxer et regarder la télévision. Aujourd'hui avec Toshiba Smart TV poussez l'expérience encore plus loin et profitez des nouvelles possibilités, telles que la navigation sur le Web, les chats, l'accès aux réseaux sociaux, aux communautés photo, aux portails vidéo, aux actualités, aux résultats sportifs ... les possibilités sont presque infinies et sont en sans cesse augmentation.

Continuez à vous divertir et à rester informé avec Toshiba Places.

Afin de rendre l'accès à une grande variété de nouveau contenu le plus simple possible nous avons créé Toshiba Places. C'est un portail pour la musique, les vidéos, etc. sur votre Toshiba Smart TV. Faites l'expérience de plein d'applications interactives et transformez votre téléviseur en un vrai centre multimédia! Vous pouvez accéder à une multitude de services intéressants dès maintenant. Mais nous n'en resterons pas là - des services plus intéressants et à jour seront ajoutés au fil du temps.

REMARQUE : Vous devez configurer un réseau domestique avant d'utiliser cette fonction (voir page 12).

- 1 Appuyez sur  sur la télécommande, ou appuyez sur **MENU** /  pour mettre en surbrillance l'icône **Toshiba Places** et appuyez sur **OK**.

Exemple d'affichage

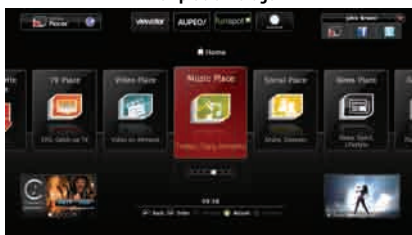

- 2 Appuyez sur  pour sélectionner l'emplacement souhaité et appuyez sur **OK**.

REMARQUE :

- Certaines fonctions nécessitent une connexion Internet à bande large permanente, une mise à jour du micrologiciel et/ou une bande passante supplémentaire dédiée à ce produit. Les services tiers Internet peuvent changer, ou être interrompus ou restreints à n'importe quel moment. Toshiba n'offre aucune garantie, représentation ni assurance à propos du contenu, de la disponibilité ou de la fonctionnalité du contenu ou des services tiers. L'utilisation de services tiers peut nécessiter une inscription par ordinateur et/ou le paiement de frais et d'adhésion. Il se certains services ou contenus ne soient pas disponibles sur ce produit, dans votre pays ou avec votre langue. Afin de profiter pleinement de ce produit, il se peut qu'il soit nécessaire d'utiliser des périphériques complètement compatibles. Pour en savoir plus, visitez <http://www.toshibaplaces.com/about>.
- Ce service peut être bloqué de force en fonction de la situation du service CSP.

Utilisation du Navigateur web

Le navigateur web sur ce téléviseur vous permet d'explorer tout ce que le Web a à offrir. En plus de l'accès aux sites populaires, vous pourrez aussi rechercher et consulter vos sites favoris.





REMARQUE :

- Certains services peuvent ne pas être actuellement disponibles dans votre région.
- Pour utiliser certains services, vous aurez peut-être besoin de vous enregistrer ou d'ouvrir une session.
- Les services Internet tiers ne sont pas fournis par Toshiba, peuvent changer ou être interrompus à tout moment et peuvent être soumis à des restrictions du prestataires des services Internet. Toshiba n'offre aucune garantie, représentation ni assurance à propos du contenu, de la disponibilité ou de la fonctionnalité du contenu ou des services tiers. L'utilisation de services Internet tiers peut exiger la création d'un compte séparé par le biais d'un ordinateur avec accès Internet et/ou le paiement de frais uniques et/ou récurrents et d'une adhésion.

Tous les services tiers peuvent ne pas être disponibles ou compatible avec ce produit. Afin de profiter pleinement des possibilités suggérées de ce produit, des périphériques entièrement compatibles peut être nécessaires.

- ne prend pas en charge les plate-formes qui dépendent de technologies telles qu'Active X.
- prend en charge uniquement les plug-ins préinstallés.
- peut ne pas pas prendre en charge les formats multimédia autres que les suivants: JPEG/PNG/GIF.
- utilise une seule police de caractères intégrée. Certains textes peuvent ne pas être affichés comme prévu.
- ne prend pas en charge le téléchargement de fichiers ou de polices.
- est un navigateur TV. Il peut fonctionner de façon différente d'un navigateur PC.
- ne prend pas en charge le contrôle ou le verrouillage parental, et il est de votre responsabilité de contrôler l'utilisation du navigateur par des mineurs.
- De plus, certaines pages web peuvent dépasser l'attribution de mémoire du navigateur Web. Le navigateur Web se ferme si cela se produit.
- Certaines pages peuvent ne pas être affichées correctement ou peuvent être affichées différemment sur différents services.
- Certains services peuvent ne pas être disponibles dans votre région.

Pour utiliser le navigateur Web:

- 1** Appuyez sur  sur la télécommande, ou appuyez sur **MENU** /  pour mettre en surbrillance l'icône **Toshiba Places** et appuyez sur **OK**.
- 2** Appuyez sur  pour sélectionner l'icône **Browser** et appuyez sur **OK**, pour accéder à l'URL de la page d'accueil.
- 3** Entrez l'adresse URL souhaitée en utilisant les touches  de la télécommande.
Appuyez sur la touche **BLEUE** de la télécommande.
- 4** Vous pouvez maintenant parcourir les sites web sur votre téléviseur en utilisant les touches  sur la télécommande.

Utilisation de Skype

Les téléviseur Toshiba-Skype Ready vous rapprochent de votre famille et de vos amis. La fonction Skype sur votre téléviseur vous permet de partager vos meilleurs moments quel que soit la distance.

Avant d'utiliser Skype - Préparation

- Connectez la caméra FREETALK HD: TALK-7291 à la prise USB du téléviseur. N'utilisez pas de concentrateur USB. Pour connaître les caméra Skype-ready Toshiba compatibles, consultez le site web suivant: www.freetalk.me/toshiba/TALK-7291
- Placez la caméra HD sur le dessus du téléviseur et assurez-vous qu'elle est centrée.
- Connectez le téléviseur au réseau.

REMARQUE :

- La caméra HD est vendue séparément.
- Ne connectez pas autre chose qu'une caméra HD recommandée.
- L'utilisation d'un réseau sans fil peut entraîner une dégradation de la qualité de l'appel.
- Certaines des fonctions des autres versions de Skype ne sont pas disponibles sur le téléviseur.
- Lors de l'utilisation de Skype, certaines fonctions du téléviseur ne seront pas disponibles.
- Les réglages de son commutent sur le mode Skype.
- Skype est utilisable uniquement avec les haut-parleurs du téléviseur.
- Si vous ne pouvez pas entendre la personne avec qui vous parlez, vérifiez le volume du téléviseur.
- Quand la sortie numérique optique ou la sortie analogique est utilisée et que vous êtes en ligne, il se peut que la tonalité de sonnerie ne sonne pas.
- Le niveau de volume sur Skype peut différer des autres fonctions sur le téléviseur.
- Quand le téléviseur est réinitialisé à l'aide du menu TV, les informations de Skype sont réinitialisées aux réglages par défaut de l'usine.
- Les copies d'écran utilisées dans ce mode d'emploi peuvent différer du menu du téléviseur, Skype sera réinitialiser aux réglages par défaut de l'usine.



Pas d'appel d'urgence avec Skype

Skype ne peut pas être utilisé pour les appels d'urgence.

Pour commencer

1 Appuyez sur sur la télécommande, ou appuyez sur **MENU** / pour mettre en surbrillance l'icône **Toshiba Places** et appuyez sur **OK**.

2 Appuyez sur pour sélectionner l'icône **Skype** et appuyez sur **OK**.

L'écran «**Bienvenue sur Skype !**» apparaît.

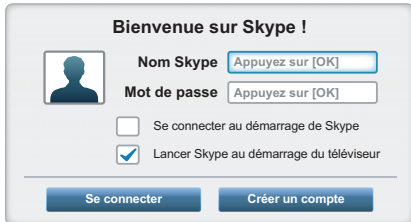

3 Sélectionnez **Se connecter** ou **Créer un compte**.

Pour créer un nouveau compte:

Si vous ne possédez pas encore de compte Skype, vous devez en créer un nouveau avec votre téléviseur.

1 Sélectionnez **Créer un compte** sur l'écran **Bienvenue sur Skype !** et appuyez sur **OK**.



2 Entrez les informations suivantes: **Nom complet**, **Nom Skype**, **Mot de passe**, **Répéter le mot de passe** et **E-mail**.

- Si vous souhaitez recevoir des informations relatives à Skype et des offres spéciales, cochez la case de sélection. Skype enverra des informations sur les nouveaux produits ou les offres spéciales par email.

3 Sélectionnez «**J'accepte - créer un compte**» et appuyez sur **OK**.

4 Vous serez maintenant connecté avec votre nouveau compte.

REMARQUE :

- Veuillez vous assurer d'avoir entré correctement votre adresse email. C'est nécessaire au cas où vous perdez votre mot de passe.
- Si vous oubliez votre mot de passe, consultez le site skype.com pour le récupérer.
- Si un message vous informant que l'identifiant Skype que vous avez saisi existe déjà, veuillez choisir un identifiant différent.

Pour vous connecter à Skype:

Si vous possédez un compte Skype, connectez-vous sur l'écran **Bienvenue sur Skype !**.

1 Saisissez les informations **Nom Skype** et **Mot de passe**.

2 Sélectionnez **Se connecter** et appuyez sur **OK**.

- Si «**Se connecter au démarrage de Skype**» est coché, la connexion se fait automatiquement quand vous lancez Skype à partir du menu.
- Si «**Lancer Skype au démarrage du téléviseur**» est coché, la connexion se fait automatiquement quand vous mettez le téléviseur sous tension. Ces deux options peuvent être sélectionnés en même temps.

Opérations de base

Appuyez sur ou pour sélectionner un onglet (**Liste de contacts**, **Historique**, **Numéroté** ou **Options**). Appuyez sur / pour sélectionner un contact dans la liste.

Votre liste de contacts contient les informations suivantes. Nom du contact / état de présence en ligne / photo du profil / commentaire

L'image de votre profil, votre état, le nom Skype, votre commentaire et votre crédit Skype.

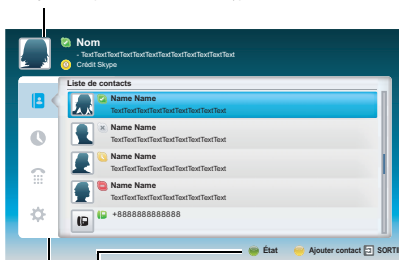

- État: Change votre état de disponibilité
- Ajouter contact: Ajoute un compte Skype ou un numéro de téléphone.
- SORTIE:** Retourne à l'écran précédent. A partir de la liste des contacts, la touche **SORTIE** quite l'application Skype sans déconnexion.

L'état actuel de chacun de vos contacts est expliqué ci-dessous:

- En ligne
- Hors ligne
- Ne pas déranger
- Bloqué
- Absent
- Numéro de téléphone
- Hors ligne avec message vocal ou renvoi d'appel activé

Liste de contacts

Appuyez sur ▲ ou ▼ pour sélectionner l'onglet **Liste de contacts**. Appuyez sur ►/▲▼ pour sélectionner un contact.

Quand vous appuyez sur **OK** au niveau de chaque contact, les fonctions suivantes sont affichées.



Démarrer un appel vidéo

Démarrer un appel vocal

Voir le profil

- Voir le profil de contact (y compris le nom Skype, le nom complet, la date de naissance, le genre, l'emplacement, le téléphone portable et l'adresse email)

Envoyer un message vocal - Envoyez un message vocal au contact.

Bloquer - Bloquez / débloquent un contact.







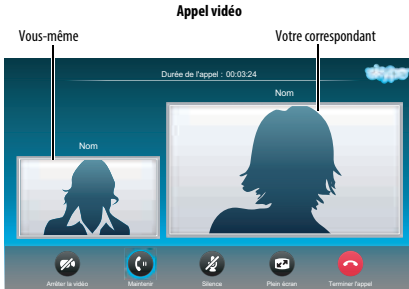



Retirer - Retirez un contact de la liste

Appel vidéo ou Appel vocal

Appuyez sur ▲▼◀▶ pour sélectionner **Video call** ou **Voice call**, votre écran d'appel est affiché comme ci-dessous.



Voici tous les icônes de la fenêtre de conversation.

-  Démarrer la vidéo
-  Arrêter la vidéo
-  Mettre un appel en attente
-  Reprendre l'appel
-  Désactive la sourdine du micro de la webcam.
-  Active/désactive la sourdine du son
-  Image vidéo de taille normale
-  Image vidéo en plein écran
-  Pavé de composition
-  Terminer l'appel (couper l'appel)

Appels de groupe

En utilisant votre téléviseur Toshiba, vous pouvez rejoindre un groupe Skype et des appels vidéo. Cependant, vous pouvez seulement envoyer et recevoir le son pendant ces appels.

REMARQUE : Vous devez être invité dans un appel de groupe, mais vous ne pouvez pas le lancer.

Appel entrant

Les appels entrants sur Skype sont affichés dans le coin inférieur droit de l'écran du téléviseur. Vous entendrez aussi une tonalité de sonnerie qui peut être ajustée en utilisant les touches **VOLUME** de la télécommande.

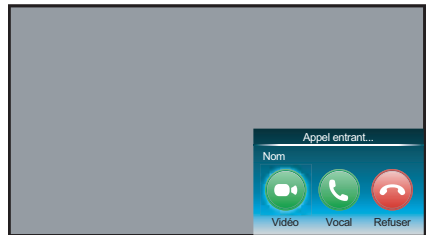

Vous disposez de trois options quand un appel entrant arrive.

- **Vidéo** : Répond par un appel vidéo.
- **Vocal** : Répond par un appel vocal.
- **Refuser** : Refuse l'appel entrant.

REMARQUE : Si d'autres applications sont actives ou pendant un enregistrement, vous recevez une notification d'appel entrant «Incoming call notification» jusqu'à ce que l'application ou l'enregistrement s'arrête.

État

Quand vous appuyez sur la touche **VERTE**, la fenêtre de changement d'état est affichée de la façon suivante. Vous pouvez changer votre état en appuyant sur la touche ▲ ou ▼ et sur **OK**.

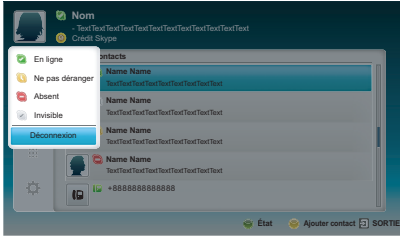

Ajouter contact

Vous pouvez ajouter des contacts à votre liste de contacts.

Quand vous appuyez sur la touche **JAUNE** sur la télécommande, la fenêtre de menu **Ajouter type de contact** apparaît sur l'écran.

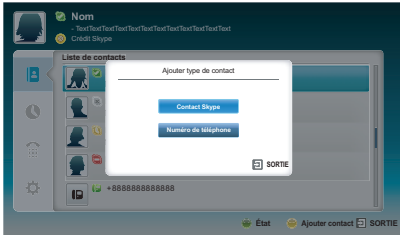

Deux sous-fonctions sont prises en charge.

Appuyez sur la touche ▲ ou ▼ pour sélectionner **Contact Skype** ou **Numéro de téléphone** et appuyez sur **OK**.

• **Contact Skype**

Entrez le nom Skype de la personne que vous recherchez. Le résultat de la recherche apparaît après la réception de la réponse du serveur Skype.

• **Numéro de téléphone**

Vous pouvez aussi entrer un numéro de téléphone dans la fenêtre de recherche.

Résultats de la recherche de contact

Ajouter un contact Skype

Résultat de la recherche: (jackyding)

Nom complet	Nom Skype	Pays
Aaaaaa_0101	Aaaaaa_0101	USA
Bbbbbb007	Bbbbbb007	Royaume-Uni
Cccccc0709	Cccccc A01	HK
Dddddd	Dddddd Ddd	Taiwan
Eeeee_Eeee	EE_Eeeee	Japan
Fffffff_Fu	Fffffff_Ff	Taiwan
Gggggg_Ggg	Gggggg_Ggg	Taiwan

Retour

Vous pouvez envoyer une demande de contact à une personne affichée dans les résultats de la recherche. Appuyez sur ▲ ou ▼ pour sélectionner une personne et appuyez sur **OK**.

Notification de demande d'autorisation

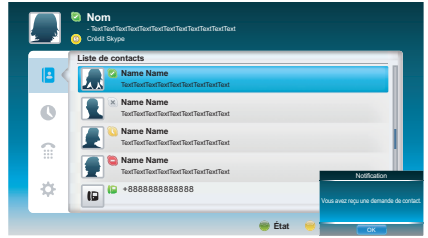

Quand vous recevez une demande de contact, un menu contextuel apparaît dans lequel vous pouvez choisir **Accepter**, **Bloquer** ou **Refuser** la demande.

Appuyez sur ▲ ou ▼ pour faire la sélection et appuyez sur **OK**.

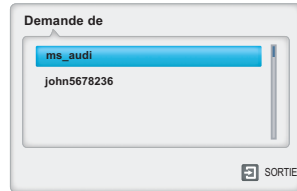

Appuyez sur la touche ◀ or ▶ pour faire la sélection et appuyez sur **OK**.

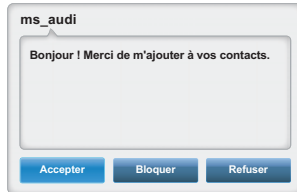

Historique





Vous pouvez afficher une liste des événements passés dans «Historique»

Appuyez sur ▲ ou ▼ pour sélectionner l'onglet **Historique**. Appuyez sur ▶/▲▼ pour sélectionner un élément et appuyez sur **OK**.



Appuyez sur ◀ ou ▶ pour sélectionner **Appel vidéo** ou **Appel vocal**.

Chaque appel est accompagné d'un icône. La signification de chaque icône est la suivante:

Icônes	Description
	Appel entrant
	Appel sortant
	Appel manqué
	Message vocal non lu
	Message vocal

Numéroter

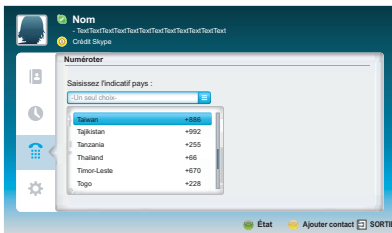

Vous pouvez appeler un numéro de téléphone portable et fixe à partir de cet écran.

Appuyez sur  ou  pour sélectionner l'onglet **Numéroter**. Appuyez sur / /  pour naviguer sur cet écran.



Sélectionnez d'abord, le pays ou la région, puis saisissez ensuite le numéro de téléphone avec le code régional. Vous aurez besoin de crédits Skype dans votre compte pour appeler des numéros de téléphone portable ou fixe avec Skpe. Les appels d'urgence ne sont pas pris en charge pas Skype.

Options

Appuyez sur  ou  pour sélectionner **Options** et appuyez sur **OK**.

La page Options apparaît.

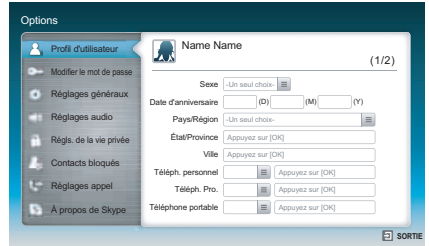

Vous pouvez changer les réglages suivants:

- Profil d'utilisateur**
 Ajoutez ou changez vos informations personnelles (par ex., date de naissance, pays/région ou numéro de téléphone).
- Modifier le mot de passe**
 Vous pouvez changer votre mot de passe en saisissant le mot de passe existant et le nouveau mot de passe deux fois.
- Réglages généraux**
 Sélectionnez si Skype démarre automatiquement ou pas lors de la mise sous tension du téléviseur.
- Réglages audio**
 Ajustez manuellement le volume des haut-parleurs / tonalité de sonnerie. Le volume de vos enceintes est différent sur Skype par rapport au niveau de volume normal sur votre téléviseur. La plage de volume des haut-parleurs est de 0 à 100% par pas de 1 et le volume de la tonalité de sonnerie de 0 à 100% par pas de 25.
- Régl. de la vie privée**
 Réglez qui est autorisé à vous appeler, tout le monde ou seulement les personnes de ma liste de contacts.
- Contacts bloqués**
 Si vous ne souhaitez pas que quelqu'un vous contacte, bloquez-le simplement en entrant son nom Skype ou son numéro de téléphone sur ce menu. Les contacts bloqués avec succès apparaissent dans cette fenêtre.
- Réglages appel**
 Si vous n'êtes pas connecté à Skype, vous faire suivre les appels entrant vers un autre numéro de téléphone ou choisir d'accepter les messages vocaux. Cependant, vous aurez besoin d'avoir des crédits Skype pour activer cette fonction.
- A propos de Skype**
 Affiche les informations à propos de Skype.

Utilisation de Hybrid TV Standard (si disponible)

Hybrid TV Standard permet au téléviseur de recevoir les services HbbTV. Les services de téléviseur qui prennent en charge cette fonction indiquent toujours « appuyez sur ROUGE » sur l'écran.

REMARQUE : Vous devez configurer un réseau domestique avant d'utiliser cette fonction (voir page 12).

1 Appuyez sur **MENU** / ◀ pour mettre en surbrillance l'icône **Réglage**.

2 Appuyez sur ▲ / ◀ pour mettre en surbrillance l'icône **Préférences** et appuyez sur **OK**.

3 Appuyez sur ▼ pour sélectionner **Hybrid TV Standard**.

4 Appuyez sur ◀ ou ▶ pour commuter entre **Désactivé** et **Activé**.

Quand vous commuterez **Désactivé** sur **Activé**, un **Test de connexion au réseau** est réalisé. Si le résultat est OK, alors le réglage change sur **Activé**. Si non, le réglage reste sur **Désactivé**.

Quand « appuyez sur ROUGE » est indiqué sur l'écran, appuyez sur la touche **ROUGE** pour accéder au site du service HbbTV, puis appuyez sur ▲▼◀▶ pour sélectionner le contenu souhaité.

REMARQUE :

- Ce service n'est pas disponible en dehors de l'Allemagne.
- L'indication du service HbbTV ou la commande des touches requises peuvent ne pas être possible en fonction du contenu du service. Dans ce cas, réglez **Hybrid TV Standard** sur **Désactivé**.
- Toshiba n'offre aucune garantie, représentation ni assurance sur le contenu.

Utilisation de Intel® Wireless Display

Intel® Wireless Display (Intel® WiDi) est pris en charge par ce téléviseur. Vous pouvez utiliser votre téléviseur comme affichage secondaire pour un ordinateur avec Intel® Wireless Display.

1 Appuyez sur **QUICK** pour ouvrir le **Menu rapide**.

2 Appuyez sur ▲ ou ▼ pour mettre en surbrillance **Intel® Wireless Display** et appuyez sur **OK**.

Un message apparaît sur l'écran du téléviseur. Sélectionnez **Oui**.

3 Lancez le logiciel Intel® WiDi sur votre ordinateur et sélectionnez « recherche des adaptateur disponibles ».

La liste des noms et numéros d'identification des périphérique Intel® WiDi est affichée sur l'écran de l'ordinateur.

Sélectionner le téléviseur auquel vous souhaitez vous connecter.

« Connexion en cours » apparaît sur le téléviseur.

4 **Connexion de votre ordinateur au téléviseur pour la première fois**

Lors de la sélection du téléviseur Toshiba pour la première fois, un code de 4 chiffres apparaît sur l'écran du téléviseur. Ce code doit être entré dans votre ordinateur pour authentifier la connexion.

Si l'authentification a déjà eu lieu

« Connexion à Intel® Wireless Display. Veuillez patienter » apparaît sur l'écran.

5 Une fois que la connexion Intel® WiDi est terminée, l'écran du téléviseur affiche une image miroir du contenu affiché sur l'écran de l'ordinateur.

REMARQUE :

- Lors de la connexion Intel® WiDi, l'ordinateur doit être sous tension.
- Quand le logiciel Intel® WiDi est activé, il se peut que les autres applications ne soit pas utilisables.
- Le nom d'appareil Intel® WiDi du téléviseur peut être changé à partir du logiciel Intel® WiDi.

Pour quitter Intel® Wireless Display:

Quittez Intel® Wireless Display en appuyant sur le bouton de déconnexion sur le logiciel Intel® WiDi en appuyant sur **EXIT** sur la télécommande du téléviseur.

REMARQUE : Si l'ordinateur est resté inactif pendant un certain temps, la connexion Intel® WiDi est coupée automatiquement.

Nom d'appareil Intel® Wireless Display

Le Intel® Wireless Display nom d'appareil du téléviseur peut être changé.

- 1** Dans le menu **Préférences**, appuyez sur **▲** ou **▼** pour sélectionner **Réglage du périphérique réseau** et appuyez sur **OK**.
- 2** Appuyez sur **▲** ou **▼** pour mettre en surbrillance **Configuration de Intel® Wireless Display** et appuyez sur **OK**.
- 3** Mettez en surbrillance **Nom de l'appareil Intel® Wireless Display** et appuyez sur **OK**.
La fenêtre du clavier virtuel apparaît.
- 4** Entrez le nom du périphérique Intel® Wireless Display en utilisant le clavier virtuel (voir page 45). Appuyez sur la touche **BLEU**.
- 5** Mettez en surbrillance **Terminé** puis appuyez sur **OK** pour enregistrer votre réglage.

Liste d'ordinateurs

La liste sur l'ordinateur affiche une liste des adresses MAC des ordinateurs connectés précédemment. Le nombre maximum pouvant être stocké est de 20.

Si la liste est pleine, l'adresse MAC la moins récemment utilisée est supprimée et la nouvelle adresse MAC est ajoutée automatiquement.

- 1** Sur l'écran **Configuration de Intel® Wireless Display**, mettez en surbrillance **Liste d'ordinateurs** et appuyez sur **OK**.
Liste d'ordinateurs apparaît.

Les ordinateurs enregistrés peuvent être supprimés un par un en appuyant sur la touche **ROUGE** dans la liste.

Quand vous le faites, le texte suivante peut apparaître: Souhaitez-vous désenregistrer cet ordinateur? Oui/Non» (le curseur par défaut est «Non»).

Utilisation du lecteur multimédia

Ce téléviseur vous permet d'écouter de la musique ou de regarder des photos ou des films stockés sur un périphérique USB connecté au port USB.

Vous pouvez par ailleurs lire des fichiers image, vidéo et audio depuis votre ordinateur en raccordant le téléviseur à votre réseau domestique.

Terminologie:

DMP: DLNA CERTIFIED™ Player (lecteur)

DMS: DLNA CERTIFIED™ Server (serveur)

DMR: Moteur de rendu DLNA CERTIFIED™

DMC: Contrôleur DLNA CERTIFIED™

- DMP: le téléviseur peut contrôler et lire le contenu d'un DMS.
 - Un DMS est un périphérique qui peut fonctionner comme serveur pour DMP ou DMR.
- DMR: Le téléviseur peut lire un contenu à partir d'un DMS. La lecture est commandée par un DMC.
 - DMC est un périphérique qui peut commander au téléviseur d'afficher des contenus.

REMARQUE :

- Ne retirez ou n'insérez jamais un périphérique USB en cours d'utilisation.
- Le MENU n'est pas disponible pendant la lecture.
- Si vous souhaitez utiliser votre téléviseur comme DMR, réglez Media Renderer sur Marche (voir «Moteur de rendu» à la page 47).

Caractéristiques techniques du lecteur multimédia**Périphérique**

Périphérique USB

Version de l'interface : USB 2.0 HS

Dispositifs de classe de stockage de masse USB (MSC)

REMARQUE :

- La connectivité n'est pas garantie pour tous les appareils.
- Un comportement inattendu peut se produire en cas de connexion via un concentrateur USB.

Système de fichiers : FAT16 et FAT32

Taille mémoire maximale : illimitée

Serveur DLNA CERTIFIED™: votre ordinateur (par exemple)

Le téléchargement et l'utilisation de contenus protégés par des droits de propriété intellectuelle sont soumis à l'autorisation du titulaire des droits. TOSHIBA n'accorde pas ce genre d'autorisation.

Principes de fonctionnement

Utilisation du lecteur multimédia avec un périphérique USB

Lorsque la fonction Démarrage auto est activée, vous êtes invité à indiquer si vous souhaitez démarrer le lecteur multimédia à l'insertion d'un périphérique USB. Si la fonction Démarrage auto est désactivée (ou si vous souhaitez raccorder un DMS au réseau), vous devez démarrer manuellement le lecteur multimédia à partir du menu.

Pour modifier le paramètre Démarrage auto:

- 1 Appuyez sur **MENU** / ◀▶ pour mettre en surbrillance l'icône **Lecteur multimédia**.
- 2 Appuyez sur ▲ / ◀▶ pour mettre en surbrillance **Lecteur multimédia USB** et appuyez sur **OK**.
- 3 Appuyez sur ▲ ou ▼ pour sélectionner **Configuration de Media Player** et appuyez sur **OK**.
- 4 Appuyez sur ▲ ou ▼ pour sélectionner **Démarrage auto USB** puis appuyez sur ◀ ou ▶ pour sélectionner **Marche** ou **Arrêt**.

Démarrage auto

- 1 Insérez un périphérique USB dans la prise USB figurant sur le côté gauche du téléviseur. Un message guide s'affiche.
- 2 Appuyez sur ◀ ou ▶ pour sélectionner **Oui**, puis appuyez sur **OK**.
- 3 Appuyez sur ▲ ou ▼ pour sélectionner **Photo**, **Film**, ou **Musique**, puis appuyez sur **OK**.
- 4 Sélectionner le périphérique USB connecté et appuyez sur **OK**.

L'affichage **Multi vue** apparaît.

REMARQUE : si vous définissez **Démarrage auto** sur **Arrêt**, vous pouvez démarrer le lecteur multimédia manuellement.

Démarrage manuel

- 1 Insérez un périphérique USB dans la prise USB figurant sur le côté gauche du téléviseur.
- 2 Appuyez sur **MENU** / ◀▶ pour mettre en surbrillance l'icône **Lecteur multimédia**.
- 3 Appuyez sur ▲ / ◀▶ pour mettre en surbrillance **Lecteur multimédia USB** et appuyez sur **OK**.
- 4 Appuyez sur ▲ ou ▼ pour sélectionner **Photo**, **Film** ou **Musique** et appuyez sur **OK**.
- 5 Sélectionner le périphérique USB connecté et appuyez sur **OK**.

L'affichage **Multi vue** apparaît.

Les fichiers sont affichés dans la Multi-vue en fonction du type sélectionné en premier (**Photo**, **Film** ou **Musique**).

Par ex. Si vous avez sélectionné en premier un fichier **Photo**, seules les fichiers photo sont affichés.

Pour sélectionner un fichier dans Multi vue:

- 1 Appuyez sur ▲▼◀▶ pour sélectionner un fichier ou un dossier.
- 2 Appuyez sur **OK** pour accéder au niveau suivant ou sur **BACK** pour revenir au niveau précédent.

REMARQUE : Vous pouvez aussi retourner au niveau précédent en sélectionnant l'icône en haut à gauche de l'écran **Multi vue** et appuyer sur **OK**.

Pour quitter le lecteur multimédia:

- 1 Appuyez sur **EXIT**.

Utilisation du lecteur multimédia avec un serveur DLNA CERTIFIED™

Vous devez configurer un réseau domestique avant d'utiliser cette fonction (voir page 12).

- 1 Appuyez sur **MENU** / ◀▶ pour mettre en surbrillance l'icône **Lecteur multimédia**.
- 2 Appuyez sur ▲ / ◀▶ pour mettre en surbrillance **Lecteur multimédia réseau** et appuyez sur **OK**.
- 3 Sélectionner le serveur que vous souhaitez utiliser et appuyez sur **OK**.

L'affichage **Multi vue** apparaît.

Multi Vue (DMS)



Les fichiers et les dossiers Photo, Film et Musique sont affichés dans **Multi vue** (DMS).

Pour sélectionner un fichier dans Multi vue:

- 1 Appuyez sur ▲▼◀▶ pour sélectionner un fichier ou un dossier.
- 2 Appuyez sur **OK** pour accéder au niveau suivant ou sur **BACK** pour revenir au niveau précédent.

REMARQUE : Vous pouvez aussi retourner au niveau précédent en sélectionnant l'icône en haut à gauche de l'écran **Multi vue** et appuyer sur **OK**.

Pour quitter le lecteur multimédia:

- 1 Appuyez sur **EXIT**.

Affichage de fichiers photo (sur le serveur DLNA CERTIFIED™ ou le périphérique USB)

Il existe trois modes d'affichage.

Affichage multiple (Photo USB)

Cet affichage vous permet de rechercher des photos dans la grille. Les photos sont affichées selon les données d'utilisation de la vignette dans chaque fichier image.

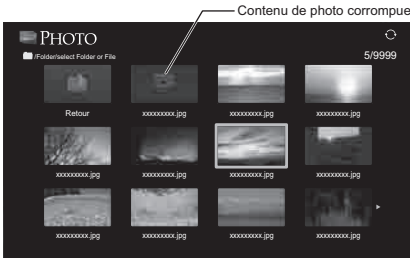

La vignette supérieure gauche correspond à la position initiale en mode d'affichage multiple.

- 1 Appuyez sur ▲▼◀▶ pour déplacer la sélection d'une fenêtre. Si toutes les photos ne rentrent pas dans un seul écran, la page précédente s'affiche lorsque vous appuyez sur ◀ dans la vignette supérieure gauche. Inversement, lorsque vous appuyez sur ▶ dans la vignette inférieure droite, l'écran suivant s'affiche.

Les touches P^ (ou ◀ / ▲) P~ (ou ▶ / ▼) peuvent être utilisées pour faire défiler la page vers le haut/bas dans **Multi Vue** quand il y a trop de photos pour qu'elles tiennent sur l'écran. Quand vous appuyez sur les touches P^ (ou ◀ / ▲) P~ (ou ▶ / ▼), la surbrillance doit se trouver sur la photo en haut à gauche de Précédent/Suivant **Multi Vue**.

REMARQUE : La fonction pour descendre d'une page sur la dernière page et la fonction pour monter d'une page sur la première page n'est pas disponible.

- 2 Lorsque vous sélectionnez un dossier, appuyez sur **OK** pour passer au niveau suivant. Appuyez sur **BACK** pour revenir au niveau précédent.
- 3 Appuyez sur **OK** pour afficher la photo sélectionnée en mode Vue simple.

Vue simple

Dans ce mode, seuls les fichiers situés dans le répertoire sélectionné peuvent s'afficher. Cet affichage vous permet de changer de photo manuellement. Lorsque vous passez de l'affichage multiple au mode Vue simple, la photo actuellement sélectionnée s'affiche.

- 1 Appuyez sur ▶ pour afficher la photo suivante. Appuyez sur ◀ pour afficher la photo précédente.
- 2 Appuyez sur ▲ pour faire pivoter l'image de 90° dans le sens des aiguilles d'une montre. Appuyez sur ▼ pour faire pivoter l'image de 90° dans le sens inverse des aiguilles d'une montre.
- 3 Appuyez sur **i+** pour afficher les informations sur le fichier (numéro de fichier, titre de photo, résolution, etc.).

REMARQUE :

- Les informations peuvent ne pas être correctement affichées en fonction des contenus du DMC ou DMS.
- Vous ne pouvez pas faire pivoter l'image en mode 3D (2D en 3D).

Diaporama

Cet affichage vous permet d'afficher les photos sous forme de diaporama. Dans ce mode d'affichage, seul le contenu situé dans le répertoire sélectionné peut s'afficher.

- 1 Pour démarrer le diaporama, appuyez sur **OK** en mode Vue simple.
- 2 Appuyez sur ◀ ou ▶ pour afficher la photo précédente/suivante.
- 3 Appuyez sur **i+** pour afficher les informations sur le fichier.

REMARQUE : Appuyez sur ▲ ou ▼ pendant le mode **Diaporama** arrêtera le diaporama et fera tourner la photo.

Pour définir la durée de l'intervalle et le paramètre de répétition:

- 1 Appuyez sur **QUICK** pour ouvrir le **Menu rapide**.
- 2 Appuyez sur ▲ ou ▼ pour sélectionner **Durée de l'intervalle** ou **Répéter**.
- 3 Appuyez sur ◀ ou ▶ pour effectuer le réglage, puis appuyez sur **OK**.

REMARQUE : Pendant le mode DMS et **Multi Vue**, cette fonction ne peut pas être utilisée.

Pour régler la musique de fond (USB uniquement):

- 1 Appuyez sur **QUICK** pour ouvrir le **Menu rapide** pendant le mode Diaporama.
- 2 Appuyez sur ▲ ou ▼ pour sélectionner **Musique de fond** et appuyez sur ◀ ou ▶ pour sélectionner **Marche**.

Le fichier de musique dans le même dossier que la photo affichée commence à être lu.

REMARQUE :

- Quand le mode de répétition de musique est réglé sur **Tout** (voir page 68), tous les fichiers de musique dans le même dossier que la photo sont lus répétitivement.
- Pour arrêter la lecture du fichier de musique, sélectionnez **Arrêt** dans **Musique de fond**.

Pour faire un zoom avant/arrière sur des photos

Vous pouvez utiliser la fonction de zoom pendant le mode Vue simple ou le mode Diaporama.

Touche ROUGE (Zoom avant)

USB: Zoom x1 → x2 → x4 → x8

DMP: Zoom x1/8 → x1/4 → x1/2 → x1 → x2 → x4 → x8

Touche VERTE (Zoom arrière)

USB: Zoom x8 → x4 → x2 → x1

DMP: Zoom x8 → x4 → x2 → x1 → x1/2 → x1/4 → x1/8

Touche BACK: Lecture normale

Touches ▲ ▼ ◀ ▶: Défilement vertical ou horizontal

REMARQUE : Utiliser le zoom pendant le mode de **Diaporama** arrêtera le diaporama et fera un zoom avant/arrière sur la photo.

Sélection du mode de lecture (USB uniquement)

Vous pouvez voir les photos 3D en 3D et vous pouvez aussi voir les photos 2D en 3D.

Sélectionnez le mode de lecture à partir du Menu rapide ou changez le mode de lecture en utilisant la touche **3D** sur la télécommande.

Le **Mode de lecture** actuel apparaît en haut à gauche du mode de liste.

Pour sélectionner le mode de lecture à partir du Menu rapide:

- 1 Appuyez sur **QUICK** pour ouvrir le **Menu rapide** en mode Multi vue.
- 2 Appuyez sur ▲ ou ▼ pour sélectionner **Mode de lecture** et appuyez sur **OK**.
- 3 Appuyez sur ▲ ou ▼ pour sélectionner **Mode 2D**, **Mode 3D 1** ou **Mode 3D 2**.

Mode 2D

Toutes les photos sont affichées en 2D.

Mode 3D 1

Les photos 3D sont affichées en 3D et les photos 2D en 2D.

Mode 3D 2

Toutes les photos sont affichées en 3D.

Les photos 2D sont converties et affichées en 3D et les photos 3D sont affichées en 3D.

Pour changer le mode de lecture en utilisant la télécommande:

- 1 Appuyez sur **3D** pendant le mode **Vue simple**.

Le mode commute entre **Mode 2D**, **Mode 3D 1** et **Mode 3D 2** chaque fois que vous appuyez sur **3D**.

Pour choisir une photo à partir de la liste de lecture:

Pendant le mode **Vue simple** ou **Diaporama**, vous pouvez sélectionner une photo différente sur la **Liste de lecture**.

- 1 Appuyez sur **QUICK** pour ouvrir le **Menu rapide** à partir du mode **Vue simple** ou du mode **Diaporama**.
- 2 Appuyez sur ▲ ou ▼ pour sélectionner **Liste de lecture** et appuyez sur **OK**.
La Liste des photos apparaît.
- 3 Appuyez sur ▲ ou ▼ pour sélectionner un nom de fichier.

Pour fermer Photo Viewer:

- 1 Appuyez sur **EXIT**. La dernière chaîne visionnée ou la dernière entrée externe sélectionnée est activée.

Compatibilité des fichiers

Voir page 89.

Visionnage de fichiers vidéo (sur le serveur DLNA CERTIFIED™ ou le périphérique USB)

Vous pouvez sélectionner des films à partir d'une **Multi Vue** des fichiers disponibles.

Multi Vue (Film USB)



- Appuyez sur ▲▼◀▶ pour sélectionner un fichier ou un dossier. Les touches P^ (ou ◀/⤴) P~ (ou ▶/⤵) peuvent être utilisées pour faire défiler la page vers le haut/bas dans **Multi Vue** quand il y a trop de fichiers pour qu'ils tiennent sur l'écran.

REMARQUE : La fonction pour descendre d'une page sur la dernière page et la fonction pour monter d'une page sur la première page n'est pas disponible.

- Lorsque vous sélectionnez un dossier, appuyez sur **OK** pour passer au niveau suivant. Appuyez sur **BACK** pour revenir au niveau précédent.

- Lorsque vous avez sélectionné le fichier de votre choix, appuyez sur **OK** ou sur ▶ (lecture) pour démarrer la lecture.

REMARQUE :

- Sur l'écran d'aperçu, si vous mettez en surbrillance le fichier sans appuyer sur **OK**, le contenu est lu sur un écran d'aperçu. Lorsque vous appuyez sur **OK**, le contenu s'affiche en mode plein écran.
- Selon la taille du fichier, il est possible que la lecture soit lente à démarrer.

- Appuyez sur ■ pour arrêter la lecture.

REMARQUE :

- Si la lecture se termine avant que vous appuyiez sur ■, l'écran retourne à **Multi Vue**.
- Selon la taille du fichier, il est possible que la lecture soit lente à démarrer.

Pendant la lecture :

- Appuyez sur ||| pour mettre en pause. PAUSE peut ne pas être disponible en fonction du contenu DMC ou DMS.
- Pour reprendre normalement la lecture, appuyez sur ▶ (lecture).
- Pour une lecture en mode de retour rapide ou d'avance rapide, appuyez sur ◀◀ ou ▶▶ pendant la lecture. Chaque fois que vous appuyez sur ◀◀ ou ▶▶, la vitesse de lecture change.
- Pour rechercher un fichier spécifique, appuyez plusieurs fois sur ◀◀◀ ou ▶▶▶.
- Appuyez sur ⓘ pour afficher les informations sur le fichier (numéro, titre du film, durée, etc.).

REMARQUE :

- Les informations peuvent ne pas être correctement affichées en fonction des contenus du DMC ou DMS.
- Pendant la lecture, vous pouvez régler les fonctions des menus **Image**, d'**image** et **Son** à partir du **Menu rapide**.
- Il se peut que la vitesse de lecture (◀◀/▶▶) ne change pas en fonction du flux.

Pour sélectionner la langue audio et la langue des sous-titres (USB uniquement):

- Appuyez plusieurs fois sur **SUBTITLE** pour sélectionner la langue des sous-titres de votre choix.
- Appuyez plusieurs fois sur ○○I/II pour sélectionner la langue audio de votre choix.

REMARQUE : Cette fonction n'est pas disponible en fonction du contenu.

Pour définir le mode de répétition :

- Appuyez sur **QUICK** pour ouvrir le **Menu rapide**.
- Appuyez sur ◀ ou ▶ pour sélectionner **Arrêt**, **Tout** ou **1**.

Mode	Description
Arrêt	Le fichier n'est lu qu'une seule fois.
Tout	Les fichiers d'un même dossier sont lus à plusieurs reprises.
1	Le même fichier est lu à plusieurs reprises.

- Appuyez sur **BACK**.

REMARQUE : Pendant le mode DMS et **Multi Vue**, cette fonction ne peut pas être utilisée.

Reprise de la lecture (USB uniquement)

Vous pouvez reprendre la lecture à partir de l'endroit où vous l'avez arrêtée.

Appuyez sur **■** pendant la lecture du film pour mémoriser la position d'arrêt. Sur l'écran **Multi Vue**, si vous sélectionnez un film dont la position d'arrêt a été mémorisée, le message «Resume Play?» apparaît. Sélectionnez **Oui** pour reprendre la lecture à partir de la dernière position d'arrêt.

REMARQUE : Si vous lisez un contenu différent ou quittez **Lecteur multimedia**, la position mémorisée est supprimée.

Pour sélectionner un film dans Liste de lecture:

Lors de la lecture d'un film, vous pouvez sélectionner un film différent à partir de **Liste de lecture**.

- 1 Appuyez sur **QUICK** pour ouvrir le **Menu rapide**.
- 2 Appuyez sur **▲** ou **▼** pour sélectionner **Liste de lecture** et appuyez sur **OK**.
La Liste des films apparaît.
- 3 Appuyez sur **▲** ou **▼** pour sélectionner un nom de fichier.

Pour fermer le lecteur vidéo:

- 1 Appuyez sur **EXIT**.

Compatibilité des fichiers

Voir page 89.

Pour enregistrer votre téléviseur sur un compte DivX®:

Ce téléviseur permet de lire les fichiers achetés ou loués auprès de services de vidéo à la demande (VOD) DivX®. Lorsque vous achetez ou louez des fichiers sur Internet sur des sites de vidéo à la demande DivX®, vous êtes invité à saisir un code d'inscription.

- 1 Dans le menu **Configuration de Media Player**, appuyez sur **▲** ou **▼** pour afficher **DivX® VOD** et appuyez sur **OK**.
- 2 Appuyez sur **▲** ou **▼** pour mettre en surbrillance **Inscription DivX® VOD** et appuyez sur **OK**.



DivX® VOD
Inscription DivX® VOD
Désinscription DivX® VOD

- 3 La fenêtre **DivX® VOD** s'affiche et le code d'inscription apparaît. Pour de plus amples informations sur l'inscription, visitez le site Web de DivX® à l'adresse suivante :
<http://vod.divx.com>
- 4 Copiez le fichier d'activation dans un périphérique mémoire, puis lisez-le sur le téléviseur.

Pour désenregistrer votre appareil:

- 1 Dans l'étape 2 ci-dessus, mettez en surbrillance **Désinscription DivX® VOD** puis appuyez sur **OK**.
- 2 Un message de confirmation s'affiche. Sélectionnez **Oui**, puis appuyez sur **OK**.
- 3 La fenêtre **DivX® VOD** apparaît et vous pouvez voir le code de désenregistrement. Pour de plus amples informations sur l'inscription, visitez le site Web de DivX® à l'adresse suivante :
<http://vod.divx.com>

À PROPOS DES SÉQUENCES VIDÉO DIVX: DivX® est un format vidéo numérique créé par DivX, LLC, une filiale de Rovi Corporation. Cet appareil est un produit DivX Certified® officiel qui peut reproduire des séquences vidéo DivX. Consultez le site divx.com pour plus d'informations et pour vous procurer des logiciels utilitaires pour convertir vos fichiers au format vidéo DivX.

À PROPOS DIVX VIDEO-ON-DEMAND: Cet appareil DivX Certified® doit être enregistré afin de reproduire des séquences vidéo DivX Video-on-Demand (VOD) du commerce. Pour obtenir votre code d'enregistrement, localisez la section DivX VOD dans le menu de réglage de votre appareil. Consultez le site vod.divx.com pour en savoir plus sur la façon de réaliser l'enregistrement.

DivX Certified® pour lire les séquences vidéo DivX® jusqu'à HD 1080p, y compris un contenu de qualité supérieur.

Pour lire un contenu DivX Plus HD:

- Pour une lecture en mode de retour rapide ou d'avance rapide, appuyez sur ◀◀ ou ▶▶ pendant la lecture. Chaque fois que vous appuyez sur ◀◀ ou ▶▶, la vitesse de lecture change.
- Ce téléviseur crée un point de chapitre original par incrément de 10% afin de créer 10 chapitre en tout, qui sont accessibles en utilisant les touches **numériques** de la télécommande.

Pendant la lecture, appuyez sur ▶▶ pour sauter au début du chapitre suivant. Quand vous appuyez deux fois à suivre sur ▶▶, l'opération ci-dessus est répétée deux fois. Si vous appuyez sur ▶▶ pendant le dernier chapitre, la lecture saute au début du contenu suivant.

Appuyez sur ◀◀ pour sauter au début du chapitre actuel.

Si vous appuyez deux fois à suivre sur ◀◀, l'appareil saute au début du chapitre précédent. Si vous appuyez deux fois à suivre sur ◀◀ pendant le premier chapitre, la lecture du contenu actuel s'arrête et l'appareil saute au début du contenu précédent.

Les touches numériques sont utilisées pour les sauts directs. Si vous appuyez sur la touche 3, la lecture saute au début du 3e chapitre. Même si le contenu de la lecture possède des chapitres d'origine, les touches numériques sont utilisées pour sauter directement aux chapitres créés automatiquement.

Si le contenu possède des chapitres d'origine, ◀◀ / ▶▶ sont utilisés pour ces chapitres.

REMARQUE :

- En fonction du contenu, l'opération sur les données peut ne pas fonctionner.
- Il se peut que la vitesse de lecture (◀◀ / ▶▶) ne change pas en fonction du flux.

Utilisation des Multi-Titres et des Multi-Titres à chronologie alternative

Les fichiers DivX Plus HD peuvent contenir un maximum de 100 titres.

Vous pouvez changer le titre (il contient le même fichier vidéo) en appuyant sur la touche **ROUGE**.

Quand vous appuyez sur la touche **ROUGE**, la fenêtre de changement de titre apparaît en bas de l'écran (au même endroit que la fenêtre de changement de sous-titre ou de son).

Le titre change en boucle chaque fois que vous appuyez sur la touche **ROUGE**. La lecture démarre à partir de l'heure de départ du titre sélectionné pour chaque ▲ ou ▼.

REMARQUE : En fonction du contenu, l'opération sur les données peut ne pas fonctionner.

Lecture de fichiers musicaux (sur le serveur DLNA CERTIFIED™ ou le périphérique USB)

Vous pouvez écouter de la musique à partir d'une **Multi Vue** des fichiers disponibles.

Multi Vue (Musique USB)

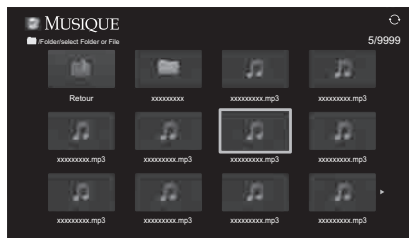

- 1 Appuyez sur ▲ ▼ ◀ ▶ pour sélectionner un fichier ou un dossier. Les touches P (ou ◀ ◀ / ▲) P (ou ▶ ▶ / ▼) peuvent être utilisées pour faire défiler la page vers le haut/bas dans **Multi Vue** quand il y a trop de fichiers pour qu'ils tiennent sur l'écran.

REMARQUE : La fonction pour descendre d'une page sur la dernière page et la fonction pour monter d'une page sur la première page n'est pas disponible.

- 2 Lorsque vous sélectionnez un dossier, appuyez sur **OK** pour passer au niveau suivant. Appuyez sur **BACK** pour revenir au niveau précédent.
- 3 Lorsque vous avez sélectionné le fichier de votre choix, appuyez sur **OK** ou sur ▶ (lecture) pour démarrer la lecture.

REMARQUE : Si vous mettez en surbrillance le fichier sans appuyer sur **OK**, le contenu est lu sur une **Multi Vue**. Lorsque vous appuyez sur **OK**, le contenu s'affiche en mode plein écran.

- 4 Appuyez sur ■ pour arrêter la lecture.

REMARQUE :

- Selon la taille du fichier, il est possible que la lecture soit lente à démarrer.
- Pendant la lecture, vous pouvez régler les fonctions du menu **Son** à partir du **Menu rapide**.

Pendant la lecture

- Appuyez sur |||▶ pour mettre en pause.
- Pour reprendre normalement la lecture, appuyez sur ▶ (lecture).
PAUSE peut ne pas être disponible en fonction du contenu DMC ou DMS.
- Pour une lecture en mode de retour rapide ou d'avance rapide, appuyez sur ◀◀ ou ▶▶. Chaque fois que vous appuyez sur ◀◀ ou ▶▶, la vitesse de lecture change.

Pour définir le mode de répétition :

- 1 Appuyez sur **QUICK** pour ouvrir le **Menu rapide**.
- 2 Appuyez sur ▲ ou ▼ pour sélectionner **Répéter**.
- 3 Appuyez sur ◀ ou ▶ pour sélectionner **Arrêt, Tout** ou 1.

Mode	Description
Arrêt	Les fichiers d'un même dossier sont lus une seule fois.
Tout	Les fichiers d'un même dossier sont lus à plusieurs reprises.
1	Le même fichier est lu à plusieurs reprises.

- 4 Appuyez sur **BACK**.

REMARQUE : Quand le téléviseur est utilisé comme DMR, cette fonction ne peut pas être utilisée.

Pour sélectionner un fichier de musique dans Liste de lecture:

Lors de la lecture d'un fichier de musique, vous pouvez sélectionner un fichier de musique différent à partir de **Liste de lecture**.

- 1 Appuyez sur **QUICK** pour ouvrir le **Menu rapide**.
- 2 Appuyez sur ▲ ou ▼ pour sélectionner **Liste de lecture** et appuyez sur **OK**.
La Liste des musiques apparaît.
- 3 Appuyez sur ▲ ou ▼ pour sélectionner un nom de fichier.

Pour afficher les informations sur le fichier:

- 1 Appuyez sur **i+** pendant la lecture. Les informations s'affichent dans la partie inférieure de l'écran.
- 2 Appuyez une nouvelle fois sur **i+** pour supprimer les informations.

REMARQUE : Il est possible que ces informations ne s'affichent pas correctement selon le contenu (DMS).

Pour fermer le lecteur audio :

- 1 Appuyez sur **EXIT**.

Compatibilité des fichiers

Voir page 89.

Autres fonctions**Bloc. clavier**

La fonction **Bloc. clavier** vous permet de désactiver les touches du téléviseur. Toutes les touches de la télécommande continueront de fonctionner normalement.

- 1 Appuyez sur **MENU** / ◀▶ pour mettre en surbrillance l'icône **Réglage**.
- 2 Appuyez sur ▲ / ◀▶ pour mettre en surbrillance l'icône **Préférences** et appuyez sur **OK**.
- 3 Appuyez sur ▲ ou ▼ pour sélectionner **Bloc. clavier**.
- 4 Appuyez sur ◀ ou ▶ pour sélectionner **Marche**.

Préférences	
Réglage Enregistrement	▲
Config. commande HDMI CEC	
Configuration réseau	
Sélection du guide TV	
Réglage du périphérique réseau	
Télétexte	Auto
Verrouillage réseau	Arrêt
Bloc. clavier	◀ Arrêt ▶

Lorsque la fonction **Bloc. clavier** est définie sur **Marche**, un message de rappel apparaît à l'écran si vous tentez d'utiliser les touches du téléviseur. **Si vous appuyez sur la touche de veille, le téléviseur s'éteindra et ne pourra être rallumé qu'en utilisant la télécommande.**

Minuteries

Programmations – numérique uniquement

Cette fonction permet de programmer le téléviseur pour qu'il se règle sur une chaîne spécifique à une heure choisie. Elle peut être utilisée pour visualiser une émission donnée, ou pour visualiser plusieurs programmes en réglant le mode sur l'option quotidien ou hebdomadaire.

- 1 Appuyez sur **MENU** / ◀▶ pour mettre en surbrillance l'icône **Programmes TV**.
- 2 Appuyez sur ▲ / ▶ pour mettre en surbrillance l'icône **Programmations** et appuyez sur **OK**.
- 3 Appuyez sur ▼ si nécessaire pour sélectionner une position de programmation, puis appuyez sur **OK**. Le menu **Minuterie** s'affiche à l'écran.
- 4 Appuyez sur ▲ et ▼ pour parcourir la liste et ajouter les détails de l'émission à l'aide des touches numériques, puis appuyez sur ◀▶ pour valider les sélections.

Minuterie	10:50 Mar, 26 Avr
Type de minuterie	◀ Enregistrement ▶
Canal	30 CAB Canal
Date	Mar, 26 Avr 2011
Heure de démarrage	10:51
Répéter	Non
<div style="display: flex; justify-content: space-around;"> Régler minuterie Supprimer minuterie </div>	

- 5 Une fois tous les détails saisis, mettez en surbrillance **Régler minuterie**, puis appuyez sur **OK** pour mémoriser la programmation.

Le voyant ORANGE de la programmation situé à l'avant du téléviseur s'allume (voir page 86 pour plus de détails). Minut.

Marche

Cette fonction vous permet de régler le téléviseur de façon à ce qu'il se mette en marche automatiquement sur une chaîne spécifique à une heure précise ou après un certain laps de temps.

- 1 Appuyez sur **MENU** / ◀▶ pour mettre en surbrillance l'icône **Fonction**.
- 2 Appuyez sur ▲ / ▶ pour mettre en surbrillance l'icône **Minut. Marche** et appuyez sur **OK**.
- 3 Appuyez sur ▲ ou ▼ pour sélectionner **Activation Minuterie** puis appuyez sur ◀▶ pour sélectionner **Marche**.

Minut. Marche	
Activation Minuterie	◀ Marche ▶
Activation horloge DTV	Marche
Heure de mise sous tension	00:00
Répéter	Non
Entrée	DTV
Canal	12 ABC
Volume	20
Durée avant mise sous tension	00:00
Terminé	

- 4 Appuyez sur ▼ pour sélectionner **Activation horloge DTV**, puis appuyez sur ◀▶ pour sélectionner **Marche** ou **Arrêt**.
- 5 Appuyez sur ▲ ou ▼ pour parcourir la liste et ajouter les détails de la minuterie de marche à l'aide des touches numériques, puis appuyez sur ◀▶ pour valider les sélections.

Heure de mise sous tension (uniquement en mode Activation horloge DTV): réglez l'heure de votre choix à l'aide des touches numériques.

Répéter (uniquement en mode Activation horloge DTV): sélectionnez la fréquence de la minuterie de marche de votre choix (**Non**, **Tous les jours**, **Lun-Ven**, **Lun-Sam**, **Sam-Dim**).

Entrée: sélectionnez une source d'entrée vidéo (ATV, DTV Ant, EXT 1, EXT 2, HDMI 1, HDMI 2, HDMI 3, HDMI 4 ou PC).

Canal: réglez la chaîne qui est syntonisée lorsque le téléviseur est allumé.

REMARQUE: Lorsque vous sélectionnez une entrée externe dans le champ **Entrée**, il est impossible de sélectionner un canal.

Volume: Réglez le volume qui sera appliqué à la mise sous tension du téléviseur.

Durée avant mise sous tension (uniquement en mode Activation horloge DTV): Réglez la durée avant la mise sous tension du téléviseur à l'aide des touches numériques (maximum 12 heures).

- 6 Appuyez sur ▲ ou ▼ pour mettre en surbrillance **Terminé** et appuyez sur **OK**.

Pour annuler la minuterie de marche

- 1 Dans le menu **Marche**, sélectionner **Activation Minuterie**.
- 2 Appuyez sur ◀ ou ▶ pour sélectionner **Arrêt**.
- 3 Appuyez sur ▲ ou ▼ pour mettre en surbrillance **Terminé** et appuyez sur **OK**.

Arrêt différé

Le téléviseur peut être réglé pour Arrêt automatiquement après un certain temps.

- 1 Appuyez sur **MENU** / ◀▶ pour mettre en surbrillance l'icône **Fonction**.
- 2 Appuyez sur ▲ / ◀▶ pour mettre en surbrillance l'icône **Arrêt différé** et appuyez sur **OK**.
- 3 Utilisez les touches numériques pour saisir l'heure souhaitée. Par exemple, pour éteindre le téléviseur dans une heure et demie, tapez 01:30, ou appuyez sur ▶ / ◀ pour augmenter/diminuer l'heure en incréments de 10 minutes. (La durée maximale est de 12 heures)
- 4 Appuyez sur **EXIT** pour terminer.
- 5 Pour annuler l'**Arrêt différé**, entrez quatre zéros dans le réglage ci-dessus.

Réglages Économie d'énergie

Extinction automatique

Le téléviseur s'éteint automatiquement (il passe en mode de veille) au bout de 4 heures si vous n'appuyez sur aucune touche de la télécommande ou du téléviseur.

- 1 Appuyez sur **MENU** / ◀▶ pour mettre en surbrillance l'icône **Réglage**.
- 2 Appuyez sur ▲ / ◀▶ pour mettre en surbrillance l'icône **Préférences** et appuyez sur **OK**.
- 3 Appuyez sur ▲ ou ▼ pour sélectionner **Réglages Économie d'énergie**, puis appuyez sur **OK**.
- 4 Appuyez sur ▲ ou ▼ pour sélectionner **Extinction Automatique**.
- 5 Appuyez sur ◀ ou ▶ pour sélectionner **Marche** ou **Arrêt**.

REMARQUE :

- Cette fonction est définie sur **Marche** lorsque le paramètre **Lieu** est défini sur **Domicile**.
- 1 minute avant de passer en mode de veille, un message d'avertissement s'affiche.
- Lorsque les fonctions suivantes sont définies, c'est la fonction définie pour l'heure la plus proche qui se déclenche.
 - Extinction automatique
 - Arrêt différé
 - Mise hors tension automatique après 1 heure d'inactivité (après une mise sous tension avec la fonction Marche)
 - Mise hors tension auto quand aucun signal (après 15 minutes d'absence de signal)

Hors tension quand aucun signal

Le téléviseur se met automatiquement hors tension au bout de 15 minutes si aucun signal n'est détecté. Vous pouvez définir ce réglage sur Arrêt dans les cas suivants :

- Signal faible de la chaîne analogique (pas de détection de signal).
- Seule Audio L/R est raccordée à l'entrée externe pour écouter de la musique via les haut-parleurs du téléviseur.

- 1 Dans le menu **Réglages Économie d'énergie**, appuyez sur ▲ ou ▼ pour sélectionner **Hors tension quand aucun signal** et appuyez sur **OK**.
- 2 Appuyez sur ▲ ou ▼ pour sélectionner l'élément que vous souhaitez changer et appuyez sur ◀ ou ▶ pour sélectionner **Marche** ou **Arrêt**.

REMARQUE :

- Le réglage par défaut est Marche.
- Un message d'avertissement s'affiche 1 minute avant la mise hors tension.

Informations sur l'écran numérique

En mode **numérique**, les informations à l'écran et le guide des programmes donnent accès aux détails des émissions pour toutes les chaînes disponibles.

Informations

- Appuyez sur **i+** pour afficher l'écran d'informations. Celui-ci contient les détails de la chaîne et de l'émission visualisée.

Exemple d'affichage

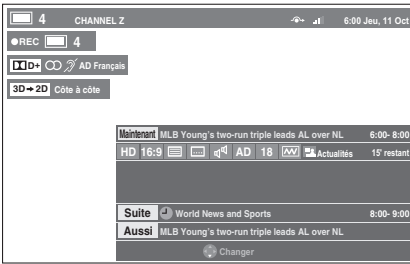

- Appuyez sur **▲** ou **▼** pour sélectionner le guide d'informations «**Maintenant**», «**Suite**» ou «**Aussi**».

Le contenu de l'information sélectionnée apparaît.

- Pour enregistrer la prochaine émission programmée, sélectionnez «**Suite**», puis appuyez sur **OK**. L'écran **Minuterie** s'affiche ensuite.

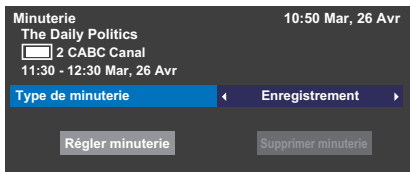

- Les détails de l'émission ont été ajoutés à la programmation. Mettez en surbrillance **Régler minuterie**, puis appuyez sur **OK** pour enregistrer.

Pour indiquer qu'une Programmation d'enregistrement a été réglée, une icône d'horloge s'affiche dans les champs **Suite** de l'écran d'informations. Une coche apparaît si la programmation est une Programmation de rappel.

Pour afficher Plus d'information

- Appuyez sur **QUICK** pour ouvrir le **Menu rapide**.
- Appuyez sur **▼** pour mettre en surbrillance **Plus d'information**, puis appuyez sur **OK**.

Îcônes des informations à l'écran

	Îcône	Description
Infos service		Type de service (TV, Radio, Texte)
		Passer
Infos audio		Mono
		Stéréo
		Bilingue mono
		Multi-chaînes
		Dolby Digital
		Dolby Digital+
		Quand HE-AAC est décodé.
		Description audio
Infos audio/sous-titres		Pour les malentendants
Informations Enregistrement		Informations Enregistrement + Service
Info 3D		3D
		3D→2D
Infos événement		Format vidéo (HD, SD)
		Rapport d'aspect
		Télétexte
		Sous-titres (simple, multiple)
		Plage audio (Mono, Multi)
		Verrouillage parental
Infos programmation		Crypté
		Enregistrement
		Rappel

Utilisation de EPG (Guide électronique des programmes)

Vous pouvez choisir le système EPG souhaité entre le **Guide Hertzien** ou **MediaGuide** qui nécessite une connexion Internet.

Utilisation du Guide Hertzien

Assurez-vous de sélectionner **Guide Hertzien** dans le menu **Type de guide des réglages initiaux** (voir page 17.) Ce réglage peut aussi être fait à partir du menu **Réglage / Configuration du système / Réglage rapide** ou du menu **Réglage / Préférences / Type de guide** à n'importe quel moment.

- 1 La touche **GUIDE** permet d'afficher le Guide à l'écran, avec les détails de la chaîne et de l'émission visualisée en surbrillance. Il peut prendre quelques instants pour s'afficher.

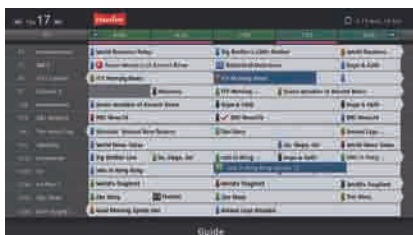

Vous pouvez choisir un intervalle de 1,5 ou de 3 heures en appuyant sur la touche **VERTE**.

- 2 Appuyez sur **◀** ou **▶** pour afficher des informations sur les autres émissions programmées sur la chaîne sélectionnée. Pour mettre en surbrillance la première émission dans la grille de genre, appuyez sur la touche **ROUGE**.
- 3 Pour consulter les détails des autres émissions disponibles, appuyez sur **▲** et **▼** pour parcourir la liste des chaînes. Une fois la chaîne sélectionnée, les détails de l'émission en cours de diffusion s'affichent. Appuyez sur **◀** ou **▶** pour afficher les informations des prochaines émissions.
- 4 Pour obtenir des informations sur une émission en surbrillance, appuyez sur **i+**.
- 5 Pour régler le programmeur pour cette émission, appuyez sur la touche **BLEUE** afin d'afficher le menu **Programmations**.
- 6 Appuyez sur **P▼** pour passer à la page suivante ou sur **P▲** pour revenir à la page précédente.

Sélection/recherche du genre

Dans l'écran du guide, vous pouvez utiliser les fonctions de sélection et de recherche du genre.

- 1 Sans l'écran du guide, appuyez sur **QUICK**.
- 2 Appuyez sur **▲** ou **▼** pour mettre en surbrillance **Couleur genre** dans le **Menu rapide** et appuyez sur **OK**.



- 3 Appuyez sur la touche de couleur de votre choix pour assigner la couleur au genre sélectionné. Quatre couleurs sont disponibles. Appuyez sur **BACK** pour revenir à l'écran du guide.

Utilisation de MediaGuide

MediaGuide est un service de Rovi Corporation. Ce service est un guide multimédia intégré par Internet qui s'ajoute au contenu de télévision et au contenu Internet.

REMARQUE :

- Vous devez configurer un réseau domestique avant d'utiliser cette fonction (voir page 12).
- Assurez-vous de sélectionner **MediaGuide** dans le menu **Type de guide des réglages initiaux** (voir page 17.) Ce réglage peut aussi être effectué à n'importe quel moment à partir du menu **Préférence / Sélection du guide TV**.

Écran MediaGuide

- 1 Appuyez sur **GUIDE** sur la télécommande ou sélectionnez **Guide** dans le menu **Programmes TV** et appuyez sur **OK**.

Le menu **Listings** dans la Navigation secondaire est sélectionné. La position de concentration par défaut est la chaîne actuelle.

Utilisation des touches de la télécommande



Cela permet de syntoniser le téléviseur en direct pour une émission donnée.

Si l'émission n'est pas diffusée, l'écran de présentation apparaît montrant les émissions à venir.

Menu principal de navigation

- 1** Dans le menu secondaire de navigation, appuyez sur ◀ pour afficher le menu principal de navigation.

Principal de navigation

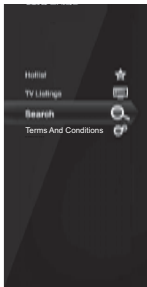

Hotlist

Appuyez sur ▲ ou ▼ pour sélectionner **Hotlist** et appuyez sur **OK**. La liste des émissions apparaît. Sélectionner un film ou une émission affiche la page de présentation.

Recherche

Appuyez sur ▲ ou ▼ pour sélectionner **Search** et appuyez sur **OK**.

Terms And Conditions

Appuyez sur ▲ ou ▼ pour sélectionner **Terms And Conditions**.

La licence Terms And Conditions est affichée.

Écran de recherche

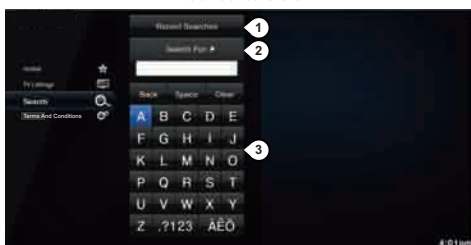

- ① Touche Recent Searches. Appuyer sur **OK** vous permet d'accéder à l'écran Recent Searches.
- ② La zone de saisie de la recherche affiche ce que vous tapez. Appuyer sur **Search For** permet d'effectuer la recherche et d'afficher les résultats de la recherche.
- ③ Clavier de recherche.

REMARQUE :

- Toshiba ne peut pas être tenu responsable pour l'exactitude du contenu affiché.
- Il se peut que les informations sur le service ne soient pas affichées ou qu'il n'y ait pas beaucoup d'informations en fonction de la zone ou du type de diffusion.
- Le MediaGuide peut être utilisé uniquement quand votre téléviseur est connecté à Internet.
- Le démarrage et l'utilisation de ce service peut prendre du temps.
- Une mise à jour du logiciel peut être nécessaire afin d'utiliser ce service.
- Ce service ne prend pas en charge toutes les langues.
- MediaGuide est un service de Rovi Corporation.
- Pendant l'utilisation de MediaGuide, les informations sur l'utilisation sont notifiées au serveur Rovi pour assurer un fonctionnement continu efficace du guide.

- Rovi Corporation et/ou ses filiales et les sociétés affiliées ne sont d'aucune façon responsables pour l'exactitude ou la disponibilité des informations sur les programmes ou d'autres données dans le système Rovi Guide et ne peuvent pas garantir la disponibilité du service dans votre région. Dans aucun cas Rovi Corporation et/ou ses sociétés affiliées ne peuvent être tenus responsable pour tout dommages associés avec l'exactitude des informations du programme des émissions ou d'autres données du système Rovi Guide.
- Les services Internet tiers ne sont pas fournis par Toshiba, peuvent changer ou être interrompus à tout moment et peuvent être soumis à des restrictions du prestataires des services Internet. Toshiba n'offre aucune garantie, représentation ni assurance à propos du contenu, de la disponibilité ou de la fonctionnalité du contenu ou des services tiers. L'utilisation de services Internet tiers peut exiger la création d'un compte séparé par le biais d'un ordinateur avec accès Internet et/ou le paiement de frais uniques et/ou récurrents et d'une adhésion. Tous les services tiers peuvent ne pas être disponibles ou compatible avec ce produit. Afin de profiter pleinement des possibilités suggérées de ce produit, des périphériques entièrement compatibles peut être nécessaires.

Réglages numériques : contrôle parental

Pour empêcher la visualisation de films ou d'émissions inappropriés, il est possible de verrouiller des chaînes ou des menus. Une fois verrouillés, il est uniquement possible d'y accéder en tapant un code PIN.

Réglage de l'identifiant parental

- 1 Appuyez sur **MENU** / ◀▶ pour mettre en surbrillance l'icône **Réglage**.
- 2 Appuyez sur ▲ / ▶◀ pour mettre en surbrillance l'icône **Configuration du système** et appuyez sur **OK**.
- 3 Appuyez sur ▲ ou ▼ pour sélectionner **Réglages DTV**, puis appuyez sur **OK**.

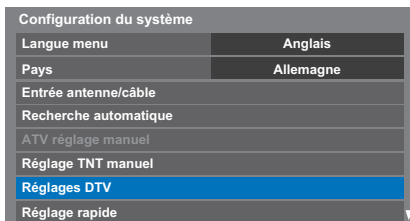

- 4 Appuyez sur ▲ ou ▼ pour mettre en surbrillance l'icône **Réglage de l'identifiant parental** et appuyez sur **OK**.

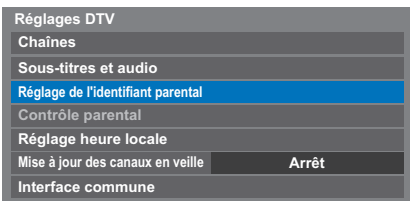

- 5 Entrez un numéro à quatre chiffres à l'aide des touches numériques. Vous êtes alors invité à saisir le code une nouvelle fois afin de le confirmer.

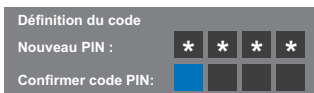

Le code PIN est à présent paramétré.

Si vous définissez un code PIN, ce code vous sera demandé lorsque vous activerez les fonctions **Recherche automatique** et **Réinitialiser TV**. «0000» n'est pas une valeur acceptable.

Niveau verrouillage

La fonction **Contrôle parental** vous permet d'empêcher l'accès à certaines émissions en fonction de leur niveau de classement. Si vous avez défini un code PIN, vous devez le saisir avant de pouvoir définir le niveau.

- 1 Dans le menu **Réglages DTV**, appuyez sur ▲ ou ▼ pour sélectionner **Contrôle parental**, puis appuyez sur **OK**.
- 2 Utilisez ◀▶ pour choisir une option (**Sans** ou les tranches d'âges (4-17 ou 4-18 selon le Pays)).



Pour visionner des émissions verrouillées, entrez le code PIN. Pour réactiver le contrôle parental, éteignez le téléviseur, puis mettez à nouveau sous tension.

Verrouillage réseau

Vous pouvez **utiliser** la fonction **Verrouillage réseau** pour empêcher le navigateur Web de démarrer. Quand cette fonction est réglée sur **Marche**, il est nécessaire d'entrer le code PIN pour utiliser les fonctions réseau.

Cette fonction est estompée jusqu'à ce que vous définissiez un code PIN.

- 1 Appuyez sur **MENU** / ◀▶ pour mettre en surbrillance l'icône **Réglage**.
- 2 Appuyez sur ▲ / ▶◀ pour mettre en surbrillance l'icône **Préférences** et appuyez sur **OK**.
- 3 Appuyez sur ▲ ou ▼ pour sélectionner **Verrouillage réseau**.



- 4 Appuyez sur ◀▶ pour sélectionner **Marche**.

Pour déverrouiller le réseau :

- 1 Sélectionnez **Arrêt** à l'étape 4 ci-dessus.

Réglages numériques: Options Chaînes

Sélection de vos chaînes favorites

Vous pouvez créer une liste des chaînes numériques les plus regardées dans le menu **Menu rapide / Options Chaînes**. Appuyez sur **LIST** / ◀▶ pour sélectionner la liste des chaînes favorites.

- 1 Sélectionnez la chaîne que vous souhaitez ajouter à votre liste des favoris.
- 2 Appuyez sur **QUICK** pour ouvrir le **Menu rapide**.
- 3 Appuyez sur ▼ pour sélectionner **Options Chaînes**, puis appuyez sur **OK**.
- 4 Appuyez sur ▶ pour sélectionner la liste des favoris (Fav.).

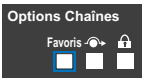

- 5 Appuyez sur **OK** pour sélectionner les chaînes requises. Une coche apparaît dans la case correspondante dès que vous les sélectionnez.
- 6 Répétez les étapes 1 à 5 pour les autres chaînes.
- 7 Une fois toutes les chaînes favorites sélectionnées, appuyez sur **EXIT**.

Listes de chaînes favorites

- 1 Appuyez sur **LIST** pour afficher **Liste des Chaînes**.
Chaque fois que vous appuyez sur ◀▶, vous pouvez choisir **Toutes les chaînes**, **Chaînes TV**, **Chaînes radio**, **Chaînes teletext** ou **Favoris** dans l'ordre.
- 2 Appuyez sur ◀▶ pour sélectionner les **Favoris**. Le nombre de chaînes favorites disponibles dépend du nombre de listes créées.

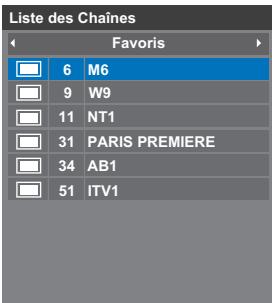

- 3 Appuyez sur ▲ ou ▼ pour mettre en surbrillance une chaîne, puis appuyez sur **OK** pour la regarder.

Omission de chaînes

Cette fonction vous permet de choisir les chaînes que vous souhaitez omettre lorsque vous utilisez **P** ou **P** pour effectuer la syntonisation.

- 1 Sélectionnez la chaîne que vous souhaitez omettre dans votre liste de chaînes.
- 2 Dans le **Menu rapide**, appuyez sur ▼ pour sélectionner **Options Chaînes**, puis appuyez sur **OK**.
- 3 Appuyez plusieurs fois sur ▶ pour mettre en surbrillance la case d'omission (☞☞).
- 4 Appuyez sur **OK** pour sélectionner. Une coche apparaît dans la case.
- 5 Répétez les étapes 1 à 4 pour les autres chaînes.
- 6 Appuyez sur **EXIT**.

REMARQUE : vous ne pouvez pas sélectionner les chaînes omises à l'aide de **P** ou **P**, mais vous pouvez y accéder en entrant directement leur numéro (une fois la chaîne syntonisée, l'icône ☞☞ s'affiche pour indiquer qu'elle est omise).

Verrouillage des chaînes

Le **verrouillage des chaînes** permet d'arrêter le visionnage des chaînes numériques, auxquelles il n'est possible d'accéder qu'en saisissant le code PIN.

- 1 Sélectionnez la chaîne que vous souhaitez verrouiller dans votre liste de chaînes.
- 2 Dans le **Menu rapide**, appuyez sur ▼ pour sélectionner **Options Chaînes**, puis appuyez sur **OK**.
- 3 Appuyez plusieurs fois sur ▶ pour mettre en surbrillance la case de verrouillage (🔒).
- 4 Appuyez sur **OK** pour sélectionner. Une coche apparaît dans la case.
Si vous avez défini un code PIN, vous devez le saisir avant de verrouiller les chaînes.
- 5 Répétez les étapes 1 à 4 pour les autres chaînes.
- 6 Appuyez sur **EXIT**.
- 7 À ce stade, lorsque vous sélectionnez l'une des chaînes de la liste des chaînes verrouillées, vous devez saisir le code PIN avant de pouvoir y accéder.

Réglages numériques: autres réglages

Sous-titres

En mode numérique, cette fonction affiche les sous-titres dans la langue sélectionnée, sous réserve qu'ils soient diffusés.

- 1 Dans le menu **Réglages DTV**, appuyez sur ▲ ou ▼ pour sélectionner **Sous-titres et audio**, puis appuyez sur **OK**.
- 2 Appuyez sur ▼ pour sélectionner **Affichage des sous-titres**, puis utilisez ◀ ou ▶ pour sélectionner **Marche** ou **Arrêt**.

Sous-titres et audio	
Affichage des sous-titres	◀ Arrêt ▶
Type de sous-titres	Normal
Langue sous-titres 1	Anglais
Langue sous-titres 2	Anglais
Type Audio	Normal
Langue audio 1	Anglais
Langue audio 2	Anglais

- 3 Appuyez sur ▲ ou ▼ pour sélectionner **Langue sous-titres 1** ou **Langue sous-titres 2** et appuyez sur ◀ ou ▶ pour sélectionner une option.

Vous pouvez utiliser la touche **SUBTITLE** pour activer ou désactiver les sous-titres de la chaîne actuelle, et pour sélectionner la langue de sous-titrage si les sous-titres sont disponibles en plusieurs langues.

Langues audio

Cette fonction permet de regarder une émission ou un film avec des langues au choix, sous réserve que des pistes multilingues soient diffusées.

- 1 Dans le menu **Sous-titres et audio**, appuyez sur ▲ ou ▼ pour sélectionner **Type Audio** et appuyez sur ◀ ou ▶ pour sélectionner **Normal** ou **Sourd et malentendant**.
- 2 Appuyez sur ▲ ou ▼ pour sélectionner **Langue audio 1** ou **Langue audio 2** et appuyez sur ◀ ou ▶ pour sélectionner une option.

Si plusieurs bandes sonores sont disponibles, utilisez la touche ◻/I/II pour en choisir une.

Interface commune

Le connecteur d'interface commune, situé sur le côté du téléviseur, permet d'insérer un module d'accès conditionnel (CAM) et une carte. Ceux-ci peuvent être obtenus auprès d'un fournisseur de services et permettent de visualiser des émissions disponibles avec un abonnement. Pour obtenir des compléments d'information, veuillez contacter un fournisseur de services.

- 1 Insérez le CAM et la carte dans le connecteur d'interface commune en suivant les instructions accompagnant le CAM. Un message s'affiche à l'écran pour confirmer que le CAM a été inséré.
- 2 Appuyez sur **MENU** / ◀▶ pour mettre en surbrillance l'icône **Réglage**.
- 3 Appuyez sur ▲ / ◀▶ pour mettre en surbrillance l'icône **Configuration du système** et appuyez sur **OK**.
- 4 Appuyez sur ▲ ou ▼ pour sélectionner **Réglages DTV**, puis appuyez sur **OK**.
- 5 Appuyez sur ▲ ou ▼ pour sélectionner **Interface commune**, puis appuyez sur **OK**.
- 6 Les détails du CAM devraient maintenant être disponibles.

REMARQUE :

- Il est possible que la mise à jour du logiciel CI Plus CAM s'exécute automatiquement si tel est le souhait du fournisseur de services. Ce processus pourrait entraîner l'annulation des rappels/enregistrements.
- Il est possible que certaines interfaces communes ou logiciels CI+ CAM ne soient pas pris en charge.
- Le fonctionnement du logiciel CI+ n'est pas garanti, sauf dans le cas des services DTT Canal Ready proposés sur les modèles comportant le suffixe FC.

Mise à jour et licences du logiciel

Recherche de nouveau logiciel

Les mises à niveau logicielles peuvent éventuellement être recherchées manuellement à l'aide de la fonction **Rechercher nouveau logiciel**.

- 1 Dans le menu **Configuration du système**, appuyez sur ▲ ou ▼ pour sélectionner **Mise à niveau logiciel**, puis appuyez sur **OK**.
- 2 Appuyez sur ▲ ou ▼ pour sélectionner **Rechercher nouveau logiciel**.
- 3 Appuyez sur **OK**. Le téléviseur commence automatiquement à rechercher une mise à niveau logicielle. La barre de progression se déplace le long de la ligne.

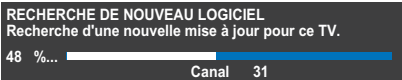

Si une mise à niveau est disponible, le téléviseur commence automatiquement le téléchargement. Dans le cas contraire, un message s'affiche vous indiquant qu'aucune mise à niveau n'est disponible.

Mise à niveau par réseau

TOSHIBA peut proposer des mises à niveau futures du logiciel du téléviseur. Le logiciel du téléviseur est mis à niveau via le réseau.

Avant de télécharger le logiciel :

Configurez votre téléviseur de façon à le connecter à Internet.

REMARQUE : Lors de la mise à niveau, vous ne pourrez pas regarder la télévision.

- 1 Dans le menu **Configuration du système**, appuyez sur ▲ ou ▼ pour sélectionner **Mise à niveau logiciel**, puis appuyez sur **OK**.
- 2 Appuyez sur ▲ ou ▼ pour sélectionner **Mise à niveau** par réseau, puis appuyez sur **OK**.
REMARQUE : Si le réseau n'est pas disponible, un message d'avertissement s'affiche.
- 3 La mise à niveau du logiciel du téléviseur démarre une fois le téléchargement terminé.

Licences de logiciel

Vous pouvez consulter à l'écran les licences du logiciel utilisé dans ce téléviseur.

- 1 Dans le menu **Configuration du système**, appuyez sur ▲ ou ▼ pour sélectionner **Licences de logiciel**, puis appuyez sur **OK**.
Un écran apparaît. Il affiche toutes les informations sur les licences correspondant au logiciel du téléviseur.

Informations système et Réinitialiser TV

Informations système

Cette fonction permet de vérifier la version du logiciel installé. En mode DTV, d'autres informations sont fournies, notamment la puissance et la qualité du signal, la fréquence centrale, la modulation, etc.

- 1 Dans le menu **Configuration du système**, appuyez sur ▲ ou ▼ pour sélectionner **Informations système**.
- 2 Appuyez sur **OK** pour afficher les **Informations système**.

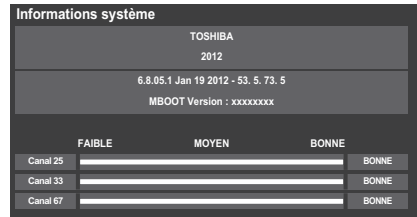

- 3 Pour plus d'informations sur la qualité du signal d'un multiplex spécifique, appuyez sur ▲ ou ▼ pour sélectionner le multiplex de votre choix.
- 4 Appuyez sur **OK** pour afficher un écran contenant des informations techniques détaillées sur le multiplex sélectionné.

Réinitialiser TV

Si vous sélectionnez **Réinitialiser TV**, tous les réglages du téléviseur effectués en usine sont rétablis.

- 1 Dans le menu **Configuration du système**, appuyez sur ▲ ou ▼ pour sélectionner **Réinitialiser TV**.
- 2 Appuyez sur **OK** pour sélectionner. Un message s'affiche vous indiquant que tous les réglages vont être perdus. Appuyez sur **OK** pour continuer.

Lorsque vous remettez le téléviseur sous tension, l'écran **Réglage rapide** s'affiche. Appuyez sur **OK** pour accélérer le réglage et effectuer une recherche automatique. (Reportez-vous à la section «Réglage rapide» à la page 15.)

Paramètres PC

Position horizontale et Position verticale

Connectez le PC (comme indiqué à la section «Connexion d'un ordinateur») et vérifiez qu'une image s'affiche sur l'écran du téléviseur. Réglez la position de l'image en fonction de vos préférences personnelles.

- 1 Appuyez sur **MENU** / ◀ pour mettre en surbrillance l'icône **Réglage**.
- 2 Appuyez sur ▲ / ▶ pour mettre en surbrillance l'icône **Préférences** et appuyez sur **OK**.
- 3 Appuyez sur ▲ ou ▼ pour sélectionner **Réglages d'affichage**, puis appuyez sur **OK**.
- 4 Appuyez sur ▲ ou ▼ pour sélectionner **Paramètres PC** et appuyez sur **OK**.

Réglages d'affichage	
Format auto	Marche
4:3 étiré	Arrêt
Position d'image	
Paramètres PC	

- 5 Appuyez sur ▲ ou ▼ pour sélectionner une option et appuyez sur ◀ ou ▶ pour ajuster les réglages.

Paramètres PC	
Position horizontale	0
Position verticale	0
Phase d'horloge	0
Horloge d'échantillonnage	0
Réin.	

Phase d'horloge

La fonction **Phase d'horloge** adapte le signal de l'ordinateur à l'affichage à cristaux liquides. Cet ajustement permet d'effacer les bandes horizontales et le flou de l'image.

- 1 Dans le menu **Réglages d'affichage**, appuyez sur ▲ ou ▼ pour sélectionner **Paramètres PC**, puis appuyez sur **OK**.
- 2 Appuyez sur ▲ ou ▼ pour sélectionner **Phase d'horloge**.
- 3 Appuyez sur ◀ ou ▶ pour régler jusqu'à ce que l'image soit nette.

Horloge d'échantillonnage

Le réglage de la fonction **Horloge d'échantillonnage** permet de modifier le nombre d'impulsions par balayage et, par conséquent, d'éliminer les lignes verticales sur l'écran.

- 1 Dans le menu **Réglages d'affichage**, appuyez sur ▲ ou ▼ pour sélectionner **Paramètres PC**, puis appuyez sur **OK**.
- 2 Appuyez sur ▲ ou ▼ pour sélectionner **Horloge d'échantillonnage**.
- 3 Appuyez sur ◀ ou ▶ pour régler jusqu'à ce que l'image soit nette.

Réinitialiser

Utiliser **Réin.** pour rétablir les paramètres par défaut de tous les éléments.

- 1 Dans le menu **Réglages d'affichage**, appuyez sur ▲ ou ▼ pour sélectionner **Paramètres PC**, puis appuyez sur **OK**.
- 2 Appuyez sur ▲ ou ▼ pour sélectionner **Réin.**, puis appuyez sur **OK**.

REMARQUE : Aucune de ces fonctions n'est disponible si le PC est connecté via HDMI.

Lors du réglage des paramètres du PC, l'écran est momentanément indisponible. Ceci ne doit pas être considéré comme un dysfonctionnement.

Les réglages par défaut et les plages de réglage peuvent varier en fonction du format du signal d'entrée.

Sélection des entrées et connexions AV

Voir page 8 pour une image détaillée indiquant les connexions recommandées.

La plupart des enregistreurs multimédia et décodeurs envoient un signal par le câble Périitel pour commuter le téléviseur sur la prise d'Entrée correcte.

Vous pouvez également appuyer à plusieurs reprises sur la touche  jusqu'à ce que l'image provenant de l'appareil raccordé au téléviseur apparaisse.

Sélection des entrées



Utilisez la fenêtre de sélection des entrées si le téléviseur ne s'allume pas automatiquement.

- 1 En appuyant sur le bouton  de la télécommande ou du téléviseur, vous ferez apparaître à l'écran une liste reprenant toutes les entrées et tous les équipements externes.

Appuyez sur  sur la télécommande

Entrées
TV
 1
 2
HDMI 1
HDMI 2
HDMI 3
HDMI 4
PC

Maintenez enfoncée  /  sur le téléviseur





Entrées
DTV Ant TV
 1
 2
HDMI 1
HDMI 2
HDMI 3
HDMI 4
PC
ATV

HDMI® affiche un équipement connecté à l'entrée HDMI à l'arrière ou sur le côté du téléviseur.



PC illustre un ordinateur connecté à l'Entrée RGB/PC à l'arrière du téléviseur.

Étiquetage des sources d'entrée vidéo



Ces étiquettes d'entrée s'affichent dans le sélecteur d'entrée. Vous pouvez étiqueter les entrées vidéo en fonction des appareils que vous avez raccordés au téléviseur.



- 1 Appuyez sur **MENU** /  pour mettre en surbrillance l'icône **Réglage**.
- 2 Appuyez sur  /  pour mettre en surbrillance l'icône **Préférences** et appuyez sur **OK**.
- 3 Appuyez sur  ou  pour sélectionner **Connexions AV**.





Préférences	
Config. commande HDMI CEC	
Configuration réseau	
Sélection du guide TV	
Réglage du périphérique réseau	
Télétexte	Auto
Verrouillage réseau	Arrêt
Bloc. clavier	Arrêt
Connexions AV	

- 4 Appuyez sur **OK** pour afficher le menu **Connexions AV**.
- 5 Appuyez sur  ou  pour mettre en surbrillance **Étiquetage de l'entrée**, puis appuyez sur **OK**.

Connexions AV	
Étiquetage de l'entrée	
Sortie audio numérique	

- 6 Appuyez sur  or  pour sélectionner **Étiquetage de l'entrée**, puis appuyez sur **OK**.

Étiquetage de l'entrée		
Entrée		Label
EXT 1	 -- 	--
EXT 2		--
HDMI 1		--
HDMI 2		--
HDMI 3		--
PC		--

- 7 Appuyez sur  ou  pour mettre en surbrillance l'élément que vous souhaitez étiqueter, puis appuyez sur  ou  pour sélectionner --, **Ampli**, **Câble**, **DVD**, **Jeux**, **PC**, **Enregistreur** ou **Satellite**.
- 8 Répétez l'étape 7 pour d'autres entrées vidéo.

Sortie audio numérique

Lors du branchement d'un amplificateur Surround Sound sur la sortie audio numérique (Sony/Philips Digital Interface Format [S/PDIF]), les options suivantes peuvent être sélectionnées ou ajustées.

1 Dans le menu **Préférences**, appuyez sur ▲ ou ▼ pour sélectionner **Connexions AV**, puis appuyez sur **OK**.

2 Appuyez sur ▲ ou ▼ pour sélectionner **Sortie audio numérique**.



3 Appuyez sur **OK** pour afficher le menu **Sortie audio numérique** et appuyez sur ▲ or ▼ pour sélectionner une option.

Format audio

Appuyez sur ◀ ou ▶ pour sélectionner **PCM** ou **Auto**.

PCM: Ce mode permet d'utiliser un format PCM sur la prise de sortie audio numérique.

Auto: Ce mode permet d'utiliser un format Dolby Digital (si disponible) ou PCM sur la prise de sortie audio numérique.
Dolby Digital → Dolby Digital
Dolby Digital Plus → Dolby Digital
MPEG → PCM
HE-AAC → Dolby Digital

Retard Audio

Appuyez sur ◀ ou ▶ pour sélectionner **Auto** ou **Manuel**.

Auto: Ce mode ajuste automatiquement la synchronisation audio en fonction de la synchronisation vidéo.

REMARQUE : Le décalage dans le temps peut être plus important entre l'image et le son en fonction de l'équipement connecté (amplificateur, etc.). Dans ce cas, sélectionnez **Manuel**.

Manuel: Vous pouvez ajuster manuellement la synchronisation du signal audio en fonction de la synchronisation du signal vidéo.

Réglage du retard

Appuyez sur ◀ ou ▶ pour ajuster la synchronisation du signal audio (0 – 250ms) en fonction de la synchronisation du signal vidéo.

REMARQUE :

- Cette fonction est grisée quand **Retard Audio** est réglé sur **Auto**.
- Un décalage se produit quand le signal vidéo ou le signal audio est changé. Ajustez la synchronisation en fonction.
- Lors de l'ajustement de la synchronisation, baissez au maximum le volume de l'équipement Audio-vidéo utilisé. En fonction de l'équipement, du bruit, etc. peut se produire quand le signal est changé.
- En fonction de l'équipement connecté (amplificateur, etc.), il se peut que l'ajustement ne soit pas possible.
- Quand le réglage de sortie numérique optique (Auto ↔ PCM) est changé, il peut être nécessaire d'ajuster de nouveau la synchronisation.
- Ne l'utilisez pas pour autre chose que la sortie audio de l'amplificateur audio-vidéo, etc. (un mauvais fonctionnement peut se produire)

Utilisation de la commande HDMI CEC

Il s'agit d'une nouvelle fonction qui utilise la technologie CEC et vous permet de contrôler les appareils Toshiba compatibles HDMI CEC depuis la télécommande du téléviseur via la connexion HDMI (page 10).

Si l'élément **Activer commande HDMI CEC** du menu **Config. commande HDMI CEC** est réglé sur **Marche**, les autres fonctions réglées sur **Marche** seront également activées.

Activation de la commande HDMI CEC

1 Appuyez sur **MENU** / ◀ pour mettre en surbrillance l'icône **Réglage**.

2 Appuyez sur ▲ / ◀ pour mettre en surbrillance l'icône **Préférences** et appuyez sur **OK**.

3 Appuyez sur ▲ ou ▼ pour sélectionner **Config. commande HDMI CEC** et appuyez sur **OK**.

4 Appuyez sur ▼ pour sélectionner **Activer commande HDMI CEC** et appuyez sur ◀ ou ▶ pour sélectionner **Marche**.

Config. commande HDMI CEC	
Activer commande HDMI CEC ◀	Marche ▶
TV marche/arrêt auto	Marche
Veille automatique	Marche
Contrôle ampli	Marche
Réglage initial des haut-parleurs	Haut-parleurs de TV

REMARQUE : Si vous réglez **Activer commande HDMI CEC** sur **Arrêt**, tous les autres éléments seront grisés.

TV marche/arrêt auto

Le réglage **TV marche/arrêt auto** permet d'allumer automatiquement le téléviseur si un périphérique de commande HDMI CEC est sous tension.

1 Dans le menu **Config. commande HDMI CEC**, appuyez sur ▼ pour mettre en surbrillance **TV marche/arrêt auto**.

2 Appuyez sur ◀ ou ▶ pour sélectionner **Marche** ou **Arrêt**.

Veille automatique

Lorsque le réglage **Veille automatique** est activé, le téléviseur, s'il est éteint, désactive automatiquement (c'est-à-dire met en mode veille) tous les équipements HDMI CEC raccordés.

1 Dans le menu **Config. commande HDMI CEC**, appuyez sur ▼ pour mettre en surbrillance **Veille automatique**.

2 Appuyez sur ◀ ou ▶ pour sélectionner **Marche** ou **Arrêt**.

Contrôle ampli

Le réglage **Contrôle ampli** est utilisé pour mettre sous/hors tension l'amplificateur de commande HDMI CEC connecté.

- 1 Dans le menu **Config. commande HDMI CEC**, appuyez sur ▼ pour mettre en surbrillance **Amplifier Control**.
- 2 Appuyez sur ◀ ou ▶ pour sélectionner **Marche** ou **Arrêt**.

Réglage initial du haut-parleur

Le **Réglage initial des haut-parleurs** permet de choisir les enceintes du téléviseur ou les enceintes de l'amplificateur.

- 1 Dans le menu **Config. commande HDMI CEC**, appuyez sur ▼ pour mettre en surbrillance **Réglage initial des haut-parleurs**.
- 2 Appuyez sur ◀ ou ▶ pour sélectionner **Haut-parleurs de TV** ou **Ampli**.

Sélection de la source d'entrée de commande HDMI CEC

Si un appareil de commande HDMI CEC avec une capacité de commutation HDMI (par ex., un amplificateur AV) est connecté à l'entrée HDMI, vous pouvez sélectionner un autre appareil de commande HDMI CEC qui est connecté à l'appareil HDMI maître dans la liste de sources d'entrée.

- 1 Appuyez sur ⌂ pour afficher à l'écran une liste contenant toutes les sources d'entrées disponibles.
- 2 Appuyez sur ▼ pour sélectionner la source d'entrée à laquelle les appareils de commande HDMI CEC sont connectés.
- 3 Appuyez sur ▶ pour faire apparaître un deuxième écran de sélection avec tous les équipements de commande HDMI CEC connectés.

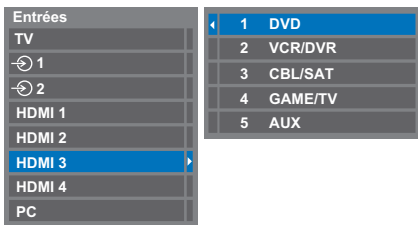

- 4 Appuyez sur ▲ ou ▼ pour sélectionner la source d'entrée voulue, puis appuyez sur **OK**.

REMARQUE :

- Ces fonctions varient en fonction de l'appareil connecté.
- Si vous sélectionnez la source d'entrée de commande HDMI CEC dans la fenêtre contextuelle, certains appareils de commande HDMI CEC peuvent se mettre en marche automatiquement.
- Si le câble HDMI de l'équipement connecté est changé, **Activé** dans le menu HDMI CEC Control Setup doit parfois être remis sur **Marche**.
- Si vous branchez le câble HDMI sur un périphérique raccordé ou si vous modifiez un réglage du périphérique HDMI, modifiez le réglage de l'option **Activer commande HDMI CEC** du menu HDMI CEC Control Setup d'**Arrêt** à **Marche**.

Lecture monotouche par commande HDMI CEC

Si l'équipement connecté est commuté sur Marche, la commande HDMI CEC détectera automatiquement le téléviseur via la sélection d'entrée. Si le téléviseur est en mode Veille, il se commutera automatiquement en Marche.

Ces fonctions peuvent être activées ou désactivées dans le menu HDMI CEC Control Setup (voir page 80).

REMARQUE :

- Même si l'équipement affiche un menu, le téléviseur peut indiquer automatiquement la source d'entrée.
- Cette fonction varie en fonction de l'équipement connecté et du statut du téléviseur.

Mise en veille par commande HDMI CEC

Si le téléviseur est mis hors tension (mode Veille), le téléviseur envoie un message pour mettre hors tension (mode Veille) tous les appareils de commande HDMI CEC connectés au téléviseur.

Ces fonctions peuvent être activées ou désactivées dans le menu HDMI CEC Control Setup (voir page 80).

REMARQUE : Cette fonction varie en fonction de l'équipement connecté et du statut du téléviseur.

Services de texte

Ce téléviseur est équipé d'une mémoire Télétex multi-pages dont le chargement nécessite un certain temps. Il offre deux **modes** de visualisation du texte: **Auto** affiche **Fastext**, si celui-ci est disponible. **Liste** garde en mémoire vos quatre pages préférées.

Sélection des Modes

Le réglage de caractères du télétex est sélectionné automatiquement par la sélection de la langue dans le menu **Réglages**.

- 1 Appuyez sur **MENU** / ◀▶ pour mettre en surbrillance l'icône **Réglage**.
- 2 Appuyez sur ▲ / ▶ pour mettre en surbrillance l'icône **Préférences** et appuyez sur **OK**.
- 3 Appuyez sur ▲ ou ▼ pour sélectionner **Télétex** puis appuyez sur ◀ ou ▶ pour sélectionner **Auto** ou **Liste**.

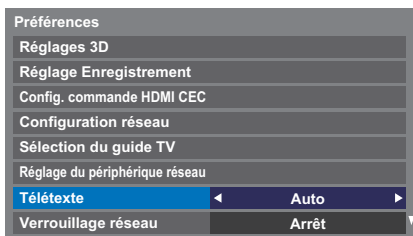

Informations Télétex

La touche **TEXT** :

Pour afficher les services de texte, appuyez sur **TEXT**. Appuyez à nouveau pour superposer le télétex sur une image normalement retransmise, puis une nouvelle fois pour revenir en mode de visualisation normal. Il est impossible de changer de chaîne tant que la fonction Télétex n'est pas annulée.

La première page qui s'affiche est la page *initiale*.

Vous pouvez accéder à une page de texte quelconque en tapant le numéro de page à 3 chiffres à l'aide des touches numériques, en appuyant sur les touches de couleur ou en appuyant sur **P**▲ pour avancer à la page suivante et sur **P**▼ pour revenir à la page précédente.

Sous-pages

Les pages à l'écran sont mises à jour de façon dynamique au fur et à mesure que les sous-pages sont reçues.

Si vous ouvrez une page contenant des sous-pages, ces dernières s'affichent automatiquement de manière séquentielle. Pour quitter le mode de changement automatique des sous-pages, appuyez sur ◀ ou ▶.

Une fois sélectionnée, la sous-page que vous visualisez apparaît en surbrillance et, à mesure que le téléviseur charge les sous-pages supplémentaires, les numéros changent de couleur pour indiquer que ces pages ont bien été chargées.

Ces sous-pages resteront disponibles jusqu'à la sélection d'une nouvelle page, ou en mode télévision normal, jusqu'au prochain changement de chaîne.

Parcourir les pages en mode Auto

Si **Fastext** est disponible, vous verrez apparaître quatre titres en couleur au bas de l'écran.

Pour accéder à l'une des quatre rubriques indiquées, appuyez sur la touche de couleur de la télécommande.

Pour de plus amples informations sur votre (vos) système(s) de texte, consultez la page d'index Télétex de la chaîne de télévision concernée ou demandez conseil à votre revendeur Toshiba le plus proche.

Parcourir les pages en mode LIST

Les quatre choix de couleur au bas de l'écran sont les numéros 100, 101, 102 et 103 (programmés dans la mémoire du téléviseur). Pour visualiser ces pages, appuyez sur la touche de couleur correspondante.

Pour modifier ces pages mémorisées, appuyez sur la touche de couleur souhaitée et tapez le numéro à 3 chiffres. Ce numéro apparaîtra alors dans le coin supérieur gauche de l'écran dans la case colorée.

Appuyez sur **OK** pour mémoriser. **Chaque fois que vous appuyez sur OK, les quatre numéros de page apparaissant au bas de l'écran sont mémorisés et remplacent les numéros précédents.**

REMARQUE : Le signal vidéo des entrées extérieures (EXT-1 et EXT-2) n'est pas sauvegardé.

Si vous n'appuyez pas sur **OK**, la sélection est perdue lorsque vous changez de chaîne.

Vous pouvez parfaitement visualiser d'autres pages en tapant leurs numéros à 3 chiffres respectifs – mais n'appuyez PAS sur **OK** sous peine de mémoriser ces pages.

Touches de commande

Vous trouverez ci-dessous un guide des fonctions des touches Télétexte de la télécommande.

Pour afficher la page d'index/initiale :

Appuyez sur  pour accéder à la page d'index ou la page initiale. La page affichée dépendra du fournisseur de services.



TEXT Pour afficher une page Télétexte :

Appuyez sur **TEXT** pour afficher la fonction télétexte. Appuyez à nouveau pour superposer le télétexte sur une image normale. Appuyez encore pour revenir en mode de télévision normal. Il n'est pas possible de modifier les chaînes avant d'être revenu dans ce mode.

Pour révéler du texte caché :

Pour découvrir les réponses aux quiz jeux-concours et les pages de blagues, appuyez sur la touche .



Pour figer une page utile :

Il est parfois nécessaire de figer une page de texte. Appuyez sur la touche  pour faire apparaître le symbole  dans le coin supérieur gauche de l'écran. La page reste figée tant que vous ne rappelez pas sur cette touche.

Pour agrandir la taille de l'affichage Télétexte :

Appuyez sur la touche  une seule fois pour agrandir la moitié supérieure de la page, appuyez une nouvelle fois pour agrandir la moitié inférieure. Appuyez une troisième fois pour repasser au format standard.

/ Pour effacer temporairement l'écran d'affichage :

Appuyez une fois sur  /  pour effacer l'écran d'affichage temporairement. Pour rappeler l'écran d'affichage, appuyez de nouveau sur la touche.







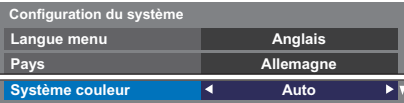

Pour afficher des flashes d'information :

Sélectionnez la page des flashes pour le service Télétexte particulier (consultez la page d'index du service Télétexte). Les flashes s'afficheront au fur et à mesure de leur transmission.

 **N'oubliez pas d'annuler le texte avant de changer de canal - appuyez deux fois sur la touche TEXT.**

Questions-Réponses

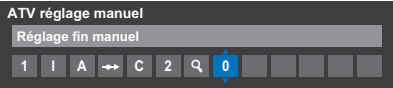
Vous trouverez ci-dessous les réponses aux questions les plus fréquentes.

	Question	Réponse
Son	<i>Il n'y a pas d'image ni de son ?</i>	Vérifiez que le téléviseur n'est pas en mode veille. Vérifiez la fiche secteur et toutes les connexions au secteur.
	<i>Il y a une image mais pas de son ?</i>	Vérifiez toutes les connexions des câbles. Pas de son ou réception de sons dans un format non pris en charge. Vérifiez que le volume n'a pas été baissé ou que la touche de coupure du son n'a pas été activée. Vérifiez les réglages audio partagés.
	<i>Pourquoi la bande sonore est-elle en français alors qu'une autre langue audio a été sélectionnée?</i>	L'émission est seulement diffusée avec une bande sonore en français.
	<i>Le son est incorrect ou il n'y a pas de son en mode DTV ?</i>	Appuyez sur  /II pour vérifier si l'option Malentendants est activée.
Image	<i>Il y a bien une image, mais la couleur est faible ou absente ?</i>	Lorsque vous utilisez une source Externe , par exemple une cassette vidéo de mauvaise qualité, il est parfois possible d'améliorer la reproduction des couleurs. La couleur est réglée en usine sur Auto de façon à ce que le téléviseur affiche automatiquement le meilleur système de couleurs. <i>Pour vérifier que le meilleur système de couleurs a été sélectionné :</i> 1 En laissant la source externe en lecture, sélectionnez Système couleur dans le menu Réglage système .  2 À l'aide de la touche  ou  , choisissez Auto, PAL, SECAM, NTSC4.43 ou NTSC3.58 .
	<i>Quelles peuvent être les autres causes de la mauvaise qualité de l'image ?</i>	Les parasites ou un signal faible. Essayez une autre chaîne. Un Réglage fin manuel peut améliorer la qualité de l'image. 1 Sélectionnez le menu ATV réglage manuel . Mettez la station en surbrillance, puis appuyez sur OK . Appuyez ensuite sur  pour sélectionner Réglage fin manuel . 2 Utilisez les touches  ou  pour clarifier l'image et le son. Appuyez sur OK , puis sur EXIT . 
	<i>La cassette vidéo/le DVD n'apparaît pas à l'écran ?</i>	Assurez-vous que l'enregistreur multimédia ou le lecteur DVD est bien raccordé au téléviseur (voir schéma des connexions page 8), puis sélectionnez l'entrée correcte à l'aide de la touche  .
<i>Pourquoi y a-t-il des bandes verticales sur l'écran en mode PC ?</i>	L' Horloge d'échantillonnage peut nécessiter un ajustement. Sélectionnez Paramètres PC à partir du menu Réglages d'affichage , mettez en surbrillance Horloge d'échantillonnage , puis ajustez jusqu'à la disparition des lignes.	
<i>Pourquoi y a-t-il des bandes horizontales et/ou des images floues sur l'écran en mode PC ?</i>	La Phase d'horloge peut nécessiter un ajustement. Sélectionnez Paramètres PC à partir du menu Réglages d'affichage , mettez en surbrillance Phase d'horloge , puis ajustez jusqu'à ce que l'image soit claire.	

	Question	Réponse
Image	<i>Il y a un problème avec la couleur lors de la lecture d'une source NTSC ?</i>	Connectez la source à l'aide d'un câble Péritel et réessayez. Sélectionnez Système couleur dans le menu Réglages . 1 Réglez la Couleur sur Auto et quittez le menu. 2 Sélectionnez le menu Image et réglez la teinte.
	<i>Pourquoi les commandes du téléviseur ne fonctionnent-elles pas ?</i>	Vérifiez que la fonction de Bloc. clavier n'est pas réglée sur Marche .
Généralités	<i>La télécommande ne fonctionne pas ?</i>	Vérifiez que les piles ne sont pas déchargées ou insérées incorrectement.
	<i>Pourquoi la chaîne numérique est-elle bloquée ?</i>	La chaîne a été verrouillée dans Options Chaînes (reportez-vous à la section «Réglages numériques: Options Chaînes»).
	<i>Pourquoi certaines chaînes numériques avec abonnement ne sont-elles pas disponibles ?</i>	Votre abonnement doit être renouvelé. Veuillez contacter votre fournisseur de services.
	<i>Qu'est-ce que DVB-T ?</i>	Digital Video Broadcast (radiodiffusion vidéonumérique) via une antenne.
	<i>Qu'est-ce que DVB-C ?</i>	Digital Video Broadcast (radiodiffusion vidéonumérique) via une connexion câblée.
	<i>Comment les canaux DTV sont-ils sélectionnés ?</i>	Sélectionnez-les à partir de la liste de tous les canaux (touché LIST).
	<i>Que peut-on faire quand on a oublié le code PIN ?</i>	Utilisez le code PIN passe-partout 1276 puis changez-le en un code de votre choix. Sélectionnez Réglage de l'identifiant parental dans le menu Réglages DTV pour saisir le code PIN. Assurez-vous que personne d'autre ne peut utiliser le PIN passe-partout en rangeant le Mode d'emploi.
	<i>Pourquoi les sous-titres numériques ne s'affichent-ils pas à l'écran alors qu'ils ont été sélectionnés ?</i>	Les sous-titres ne sont pas actuellement diffusés par l'organisme de diffusion.
	<i>Le texte analogique ne fonctionne pas correctement ?</i>	Le Télétexte nécessite un signal de diffusion puissant. Il est normalement obtenu par une antenne sur le toit ou dans le grenier. Vérifiez l'antenne si le texte est illisible ou brouillé. Consultez la page d' <i>index principal</i> du service Télétexte et sélectionnez le <i>Guide de l'utilisateur</i> . Vous y trouverez une description plus ou moins détaillée des principes de fonctionnement du Télétexte. Pour de plus amples renseignements concernant l'utilisation du Télétexte, <i>reportez-vous au chapitre consacré au Télétexte</i> .
	<i>Pourquoi un numéro de page s'affiche-t-il en haut de l'écran alors que le texte n'est pas visible ?</i>	Le texte a été sélectionné, mais les informations de télétexte ne sont actuellement pas disponibles pour la source sélectionnée.
	<i>Pourquoi les appareils connectés via HDMI ne fonctionnent-ils pas correctement ?</i>	Veillez à utiliser des câbles portant le logo HDMI  (voir page 9). Certains équipements HDMI antérieurs peuvent ne pas fonctionner correctement avec votre nouveau téléviseur HDMI, en raison de l'adoption d'une nouvelle norme.
	<i>Pourquoi les appareils HDMI CEC ne fonctionnent-ils pas ?</i>	Si l'appareil de commande HDMI CEC connecté ne fonctionne pas correctement après que vous avez changé les réglages de l'appareil, mettez votre téléviseur hors tension et débranchez le cordon d'alimentation, puis branchez-le à nouveau et remettez le téléviseur sous tension. Débranchez le câble HDMI de l'appareil de commande HDMI CEC et rebranchez-le à nouveau.
	<i>Le logo HDMI CEC reste affiché alors que l'appareil est déconnecté ?</i>	Si l'appareil HDMI CEC est déconnecté, le logo disparaîtra au bout d'une minute environ.
	<i>Pourquoi les appareils mis en réseau ne fonctionnent-ils pas ?</i>	Les câbles LAN ne sont pas raccordés correctement ou ne le sont pas du tout. Raccordez tous les câbles (voir page 12). Vérifiez que votre adresse réseau est correctement configurée (voir page 43).
<i>Pourquoi le réseau sans fil ne fonctionne-t-il pas ?</i>	Vérifiez que le point d'accès est sous tension.	
<i>Pourquoi la fonction Lecteur multimédia ne fonctionne-t-elle pas ?</i>	Vérifiez que les appareils sont correctement raccordés. Un comportement inattendu peut se produire en cas de connexion via un concentrateur USB. Vérifiez que votre réseau utilise un serveur DLNA CERTIFIED™.	

	Question	Réponse
Généralités	<i>Pourquoi des images 3D ne sont-elles pas affichées ?</i>	Assurez-vous qu'aucun objet bloque les signaux infrarouge entre les capteurs d'infrarouge du téléviseur et des lunettes 3D. Si la communication infrarouge de données entre le téléviseur et les lunettes 3D est perdue pendant 5 minutes, l'alimentation des lunettes 3D est coupée.
	<i>Pourquoi le disque dur USB ne fonctionne-t-il pas ?</i>	Votre pays/région ne prend peut-être pas en charge la fonction de disque dur USB.
	<i>Pourquoi Skype ne démarre ne démarre pas ?</i>	Vérifiez que la caméra vidéo recommandée (page 55) est connectée au téléviseur. Assurez-vous que le câble réseau est bien connecté (page 12). Vérifiez le réglage réseau du téléviseur. Mettez le téléviseur hors tension et débranchez le cordon d'alimentation. Après 1 minute, branchez le cordon d'alimentation et mettez le téléviseur sous tension.
	<i>Pourquoi n'est-il pas possible de se connecter au compte Skype ?</i>	Si vous n'avez pas d'identifiant Skype, créez un identifiant Skype dans Créer un compte . Si vous oubliez votre mot de passe, consultez le site www.skype.com et vérifiez le mot de passe.
	<i>Qu'indiquent les témoins lumineux situés à l'avant du téléviseur ?</i>	Vérifiez le tableau ci-dessous.

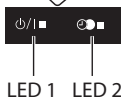

Témoins lumineux		Condition
Témoin 1	Témoin 2	
Vert	Orange	Sous tension La programmation est réglée
Vert	Rouge	Sous tension La minuterie d'enregistrement de programme (enregistrement) ou l'enregistrement est en cours.
Vert	ÉTEINT	Sous tension La programmation n'est PAS réglée
Rouge	Orange	Hors tension (Veille) La programmation est réglée
Rouge	Rouge	Hors tension (Veille) La minuterie d'enregistrement de programme (enregistrement) ou l'enregistrement est en cours.
Rouge	ÉTEINT	Hors tension (Veille) La programmation n'est PAS réglée
Orange	Orange	Activez la veille La programmation est réglée
Orange	ÉTEINT	Activez la veille La programmation n'est PAS réglée

Autres problèmes

Si le problème avec votre téléviseur ne se trouve pas dans cette section Questions et Réponse ou si la solution recommandée ne fonctionne pas, faites une des choses suivantes:

- 1 Mettez votre téléviseur hors tension. Après 30 secondes, remettez-le sous tension.
- 2 Mettez le téléviseur hors tension et débranchez le cordon d'alimentation. Après 1 minute, branchez le cordon d'alimentation et mettez le téléviseur sous tension.
- 3 Utilisez la fonction **Réinitialiser TV** dans le menu **Configuration du système**.

Informations

Avant de connecter un équipement externe, débranchez toutes les connexions au secteur. S'il n'y a pas d'interrupteur, débranchez les fiches des prises murales.

Données des signaux pour le connecteur Mini D-sub à 15 broches

Broche n°	Désignation du signal	Broche n°	Désignation du signal	Broche n°	Désignation du signal
1	R	6	Masse	11	NC
2	G	7	Masse	12	Données DDC
3	B	8	Masse	13	H-sync
4	NC*	9	+5V	14	V-sync
5	Masse	10	Masse	15	Horloge DDC

* NC = non connecté

Signaux PC pris en charge via la borne PC

L'entrée PC de ce téléviseur prend en charge uniquement les formats de signaux conformes à la norme VESA-DMT, comme indiqué dans le tableau ci-dessous. Étant donné que certains PC émettent des signaux d'entrée dont la résolution et la fréquence diffèrent de celles décrites dans le tableau ci-dessous, les phénomènes suivants peuvent se produire : affichage incorrect, détection d'un mauvais format, erreur dans la position de l'image, effet de flou ou image saccadée. Le cas échéant, réglez le format de sortie du moniteur de votre ordinateur en respectant les plages de réglage décrites ci-dessous.

Format	Résolution	Fréquence V	Fréquence H	Fréquence pixel	Standard VESA (DMT)
VGA	640 × 480	59,940Hz	31,469kHz	25,175MHz	●
		72,809Hz	37,861kHz	31,500MHz	●
		75,000Hz	37,500kHz	31,500MHz	●
SVGA	800 × 600	56,250Hz	35,156kHz	36,000MHz	●
		60,317Hz	37,879kHz	40,000MHz	●
		72,188Hz	48,077kHz	50,000MHz	●
		75,000Hz	46,875kHz	49,500MHz	●
XGA	1024 × 768	60,004Hz	48,363kHz	65,000MHz	●
		70,069Hz	56,476kHz	75,000MHz	●
		75,029Hz	60,023kHz	78,750MHz	●
WXGA	1280 × 768	59,995Hz	47,396kHz	68,250MHz	●
		59,870Hz	47,776kHz	79,500MHz	●
		74,893Hz	60,289kHz	102,250MHz	●
	1280 × 800	59,810Hz	49,702kHz	83,500MHz	
	1360 × 768	60,015Hz	47,712kHz	85,500MHz	●
WXGA+	1440 × 900	59,887Hz	55,935kHz	106,500MHz	
SXGA	1280 × 1024	60,020Hz	63,981kHz	108,000MHz	●
		75,025Hz	79,976kHz	135,000MHz	●
1080p	1920 × 1080p	60,000Hz	67,500Hz	148,500MHz	

Signaux vidéo ou PC pris en charge via les bornes HDMI

Les entrées HDMI de ce téléviseur prennent en charge uniquement les formats de signaux VGA, SVGA, XGA, WXGA et SXGA conformes au standard VESA, comme indiqué dans le tableau ci-dessous. Étant donné que certains PC et périphériques HDMI ou DVI émettent des signaux d'entrée dont la résolution et la fréquence diffèrent de celles décrites dans le tableau ci-dessous, les phénomènes suivants peuvent se produire : affichage incorrect, détection d'un mauvais format, erreur dans la position de l'image, effet de flou ou image saccadée.

Le cas échéant, réglez le format de sortie du moniteur de votre ordinateur, ou de votre périphérique HDMI ou DVI, en respectant les plages de réglage décrites dans le tableau ci-dessous.

Format	Résolution	Fréquence V	Fréquence H	Fréquence pixel	Standard VESA
480i	720 × 480i	59,940/60,000Hz	15,734/15,750kHz	27,000/27,027MHz	
576i	720 × 576i	50,000Hz	15,625kHz	27,000MHz	
480p	720 × 480p	59,940/60,000Hz	31,469/31,500kHz	27,000/27,027MHz	
576p	720 × 576p	50,000Hz	31,250kHz	27,000MHz	
1080i	1920 × 1080i	59,940/60,000Hz	33,716/33,750kHz	74,176/74,250MHz	
1080i	1920 × 1080i	50,000Hz	28,125kHz	74,250MHz	
720p	1280 × 720p	59,940/60,000Hz	44,955/45,000kHz	74,176/74,250MHz	
720p	1280 × 720p	50,000Hz	37,500kHz	74,250MHz	
1080p	1920 × 1080p	59,940/60,000Hz	67,433/67,500kHz	148,352/148,500MHz	
1080p	1920 × 1080p	50,000Hz	56,250kHz	148,500MHz	
1080p	1920 × 1080p	24,000Hz	27,000kHz	74,250MHz	
VGA	640 × 480	59,940/60,000Hz	31,469/31,500kHz	25,175/25,200MHz	●
		72,809Hz	37,861kHz	31,500MHz	●
		75,000Hz	37,500kHz	31,500MHz	●
SVGA	800 × 600	56,250Hz	35,156kHz	36,000MHz	●
		60,317Hz	37,879kHz	40,000MHz	●
		72,188Hz	48,077kHz	50,000MHz	●
		75,000Hz	46,875kHz	49,500MHz	●
XGA	1024 × 768	60,004Hz	48,363kHz	65,000MHz	●
		70,069Hz	56,476kHz	75,000MHz	●
		75,029Hz	60,023kHz	78,750MHz	●
WXGA	1280 × 768	59,995Hz	47,396kHz	68,250MHz	●
		59,870Hz	47,776kHz	79,500MHz	●
		74,893Hz	60,289kHz	102,250MHz	●
	1360 × 768	60,015Hz	47,712kHz	85,500MHz	●
SXGA	1280 × 1024	60,020Hz	63,981kHz	108,000MHz	●
		75,025Hz	79,976kHz	135,000MHz	●

Format pris en charge par le lecteur multimédia

Lecteur multimédia	Format du support	Extension du fichier	Codec vidéo	Codec audio	USB	DMS	Remarque
Photo	JPEG	.jpg .jpeg	JPEG	-	Oui	Oui	USB Compatibilité des données : JPEG Exif version 2.2 Résolution d'affichage maximale: - JPEG 15360 × 8640 (Base-line) 1024 × 768 (Progressive) - BMP 9600 × 6400 Nombre max. de fichiers : 1 000 par dossier DMS Compatibilité des données : JPEG Exif version 2.2 Résolution d'affichage maximale: 4096 × 4096 Nombre max. de fichiers : 1 000 par dossier REMARQUE : Certains fichiers ne peuvent pas être lus en fonction de la taille du fichier.
	MPO	.mpo	MPO	-	Oui	Non	
	BMP	.bmp	BMP	-	Oui	Non	
Film	AVI	.avi	MPEG-2 MPEG-4 part2 H.264 (MPEG-4 AVC) DivX Xvid	MPEG-1/2 Layer-2 MPEG-1/2 Layer-3 Dolby Digital (AC-3) L-PCM ADPCM MPEG-2/4 LC-AAC MPEG-4 HE-AAC	Oui	Non	USB Nombre max. de fichiers : 1 000 par dossier Résolution d'affichage maximale: - Motion JPEG:640 × 480 - Autres:1920 × 1080 Taille vidéo maximale : illimitée DMS Résolution vidéo maximale : 1920 × 1080 Nombre maximum de fichiers:1000 / dossier Taille vidéo maximale : illimitée REMARQUE : Il est possible que la lecture de certains fichiers soit impossible.
	MPEG-2 PS	.mpg .mpeg	MPEG-1 Video	MPEG-1/2 Layer-3	Oui	Non	
			MPEG-2 Video	MPEG-1/2 Layer-2 Dolby Digital (AC-3) L-PCM	Oui	Oui	
	MPEG-2 TS	.ts .trp .tp	MPEG-2 Video	MPEG-1/2 Layer-2	Oui	Oui	
			H.264 (MPEG-4 AVC) VC-1 (WMV9)	MPEG-1/2 Layer-3 Dolby Digital (AC-3) L-PCM MPEG-4 LC-AAC MPEG-4 HE-AAC	Oui	Non	
	MPEG-2 VOB	.vob	MPEG-1 Video MPEG-2 Video	MPEG-1/2 Layer-2 MPEG-1/2 Layer-3 Dolby Digital (AC-3) L-PCM	Oui	Non	
	MOV	.mov	H.264 (MPEG-4 AVC) MPEG-4 part2	MPEG-1/2 Layer-3 MPEG-2/4 LC-AAC MPEG-4 HE-AAC	Oui	Non	
	MP4	.mp4 .m4v	H.264 (MPEG-4 AVC) MPEG-4 part12,14	MPEG-1/2 Layer-3 MPEG-2/4 LC-AAC MPEG-4 HE-AAC	Oui	Oui	
ASF	.asf .wmv	VC-1 (WMV9)	WMA7/8/9/ Std WMA9 Pro	Oui	Non		

Lecteur multimédia	Format du support	Extension du fichier	Codec vidéo	Codec audio	USB	DMS	Remarque
Film	DivX	.divx .div	DivX 3,4,5,6	MPEG-1/2 Layer-2 MPEG-1/2 Layer-3 Dolby Digital (AC-3) PCM ADPCM	Oui	Non	
	Xvid	.xvid	Xvid				
	MKV	.mkv	MPEG-1 Video MPEG-2 Video MPEG-4 part2 H.264 (MPEG-4 AVC)	MPEG-1/2 Layer-2 MPEG-1/2 Layer-3 Dolby Digital (AC-3) L-PCM MPEG-2/4 LC-ACC MPEG-4 HE-AAC	Oui	Non	
	Flash Video (FLV1)	.flv .swf	Sorenson H.263 (FLV1) H.264 (MPEG-4 AVC)	MPEG-1/2 Layer-3 MPEG-2/4 LC-ACC L-PCM ADPCM	Oui	Non	
	3GPP	.3gp	MPEG-4 part2 H.264 (MPEG-4 AVC)	MPEG-2/4 LC-ACC AMR	Oui	Non	
	Motion JPEG	.avi .mp4 .mkv	JPEG	L-PCM ADPCM	Oui	Non	
Musique	MP3	.mp3	–	MPEG-1/2 Layer-3	Oui	Oui	USB Nombre max. de fichiers : 1 000 par dossier Résolution d'affichage maximale : • Motion-JPEG: 640 × 480 • Autre: 1920 × 1080 Taille vidéo maximale : illimitée DMS Résolution vidéo maximale : 1920 × 1080 Nombre max. de fichiers : 1 000 par dossier Taille vidéo maximale : illimitée REMARQUE : Il est possible que la lecture de certains fichiers soit impossible.
	MP4	.m4a	–	MPEG-2/4 LC-ACC	Oui	Oui	
	WMA	.wma	–	WMA7/8/9/ Std	Oui	Oui	
			–	WMA9 Pro	Oui	Non	
	WAV	.wav	–	LPCM ADPCM MPEG-1/2 Layer-3 WMA7/8/9/ Std WMA9 Pro	Oui	Non	
	LPCM		–		Non	Oui	

Format 3D pris en charge (HDMI)

Résolution	Format d'image	Fréquence V	Fréquence H	Fréquence pixel	Structure 3D	
720 × 480p	16:9	59,940/60,000Hz	31,469/31,500kHz	27,000/27,027MHz	Côte à côte (Entière)	
					Côte à côte (moitié)	
					Haut et Bas	
720 × 576p	16:9	50,000Hz	31,250kHz	27,000MHz	Côte à côte (Entière)	
					Côte à côte (moitié)	
					Haut et Bas	
1280 × 720p	16:9	59,940/60,000Hz	90,0/89,91kHz	148,352/148,500MHz	Séquentiel	
			44,955/45,000kHz	74,176/74,250MHz	Côte à côte (moitié)	
		50,000Hz	75,000kHz	148,500MHz	Séquentiel	
				37,500kHz	74,250MHz	Côte à côte (moitié)
			Haut et Bas	Haut et Bas	Haut et Bas	Haut et Bas
1920 × 1080i	16:9	59,940/60,000Hz	33,716/33,750kHz	74,176/74,250MHz	Côte à côte (moitié)	
					Haut et Bas	
		50,000Hz	28,125kHz	74,250MHz	Côte à côte (moitié)	
1920 × 1080p	16:9	24,000Hz	54,000kHz	148,500MHz	Séquentiel	
			27,000kHz	74,250MHz	Côte à côte (moitié)	
		30,000Hz	67,433/67,500kHz	148,352/148,500MHz	Séquentiel	
			33,716/33,750kHz	74,176/74,250MHz	Côte à côte (moitié)	
		Haut et Bas	Haut et Bas	Haut et Bas	Haut et Bas	
						Haut et Bas
		50,000Hz	56,250kHz	148,500MHz	Côte à côte (moitié)	
		Haut et Bas	Haut et Bas	Haut et Bas	Haut et Bas	
59,940/60,000Hz	67,433/67,500kHz	148,352/148,500MHz	Côte à côte (moitié)			
Haut et Bas	Haut et Bas	Haut et Bas	Haut et Bas			

Format 3D pris en charge (DTV)

Format vidéo	Format d'image	Fréquence V	Structure 3D
480i, 480p	16:9	59,940/60,000Hz	Côte à côte (moitié)
			Haut et Bas
576i, 576p	16:9	50,000Hz	Côte à côte (moitié)
			Haut et Bas
720p	16:9	59,940/60,000Hz	Côte à côte (moitié)
			Haut et Bas
		50,000Hz	Côte à côte (moitié)
			Haut et Bas
1080i	16:9	59,940/60,000Hz	Côte à côte (moitié)
			Haut et Bas
		50,000Hz	Côte à côte (moitié)
			Haut et Bas
1080p	16:9	24,000Hz	Côte à côte (moitié)
			Haut et Bas
		30,000Hz	Côte à côte (moitié)
			Haut et Bas
		50,000Hz	Côte à côte (moitié)
			Haut et Bas
59,940/60,000Hz	Côte à côte (moitié)		
Haut et Bas			

* Côte à côte (Entière) est composé des images stéréoscopiques gauche et droite dont chaque taille est égale à 2D.

Côte à côte (Entière)



Vidéo 2D



Vidéo 3D

Côte à côte (moitié)

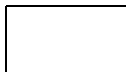





Vidéo 2D



Vidéo 3D

Informations relatives aux licences

- 
 Fabriqué sous licence de Dolby Laboratories.
 Dolby et le symbole du double D sont des marques de Dolby Laboratories.
- 
 HDMI, le logo HDMI et High-Definition Multimedia Interface sont des marques de fabrique ou des marques déposées de HDMI Licensing, LLC aux États-Unis et dans d'autres pays.
- Ce produit contient le logiciel Adobe® Flash® Player, sous licence d'Adobe Systems Incorporated.
 Copyright © 1995-2009 Adobe Systems Incorporated. Tous droits réservés. Adobe et Flash sont des marques de commerce d'Adobe Systems Incorporated.
- 
 DivX®, DivX Certified®, DivX Plus® HD et les logos associés sont des marques de commerce de Rovi Corporation ou de ses filiales et sont utilisés sous licence.
 Technologie protégée par les brevets américains suivants:
 7,295,673; 7,460,668; 7,515,710; 7,519,274
- This product contains technology subject to certain intellectual property rights of Microsoft. Use or distribution of this technology outside of this product is prohibited without the appropriate license(s) from Microsoft.
- This product includes technology owned by Microsoft Corporation and can not be used or distributed without a license from Microsoft Licensing, GP.
- Content owners use Windows Media digital rights management technology (WMDRM) to protect their intellectual property, including copyrights. This device uses WMDRM software to access WMDRM-protected content. If the WMDRM software fails to protect the content, content owners may ask Microsoft to revoke the software's ability to use WMDRM to play or copy protected content. Revocation does not affect unprotected content. When you download licenses for protected content, you agree that Microsoft may include a revocation list with the licenses. Content owners may require you to upgrade WMDRM to access their content. If you decline an upgrade, you will not be able to access content that requires the upgrade.
- Les logos DLNA™, DLNA CERTIFIED™, DLNA CERTIFIED sont des marques de commerce, des marques de service ou des marques d'homologation de Digital Living Network Alliance.
- 
 Rovi et Rovi Guide sont des marques de commerce de Rovi Corporation et/ou ses filiales.
 Le système Rovi Guide est fabriqué sous licence de Rovi Corporation et/ou ses filiales.
- DVB est une marque déposée du DVB Project.
- MPEG Layer-3 audio coding technology licensed from Fraunhofer IIS and Thomson.
- Hybrid TV Standard est exécuté en fonction de ETSI TS 102 796 v1.1.1.
- Intel et le logo Intel sont des marques de commerce d'Intel Corporation aux États-Unis et/ou dans les autres pays.
- RealD et le logo RealD sont des marques de commerce de RealD Inc.

Nettoyage de l'écran et de la carcasse

Éteignez le téléviseur, nettoyez l'écran et la carcasse avec un chiffon doux et sec. Nous recommandons de **ne pas** utiliser de produits nettoyants ou solvants sur l'écran ou la carcasse au risque de les endommager.

Mise au rebut...

Les informations suivantes concernent uniquement les États membres de l'Union européenne :

Mise au rebut des produits

Le symbole de la poubelle barrée indique que les produits ne doivent pas être jetés ni traités avec les ordures ménagères. Les piles et les accumulateurs intégrés peuvent être mis au rebut avec ce produit. Ils seront acheminés aux centres de recyclage correspondants.

La barre noire indique que ce produit a été mis sur le marché après le 13 août 2005.

En participant au recyclage des produits et des piles/accumulateurs, vous favorisez la mise au rebut correcte des produits et des piles/accumulateurs, et contribuez ainsi à éviter de possibles conséquences néfastes sur l'environnement et la santé humaine.

Pour obtenir de plus amples informations sur les programmes de collecte et de recyclage dans votre pays, contactez votre bureau municipal ou le magasin où vous avez acheté le produit.

**Mise au rebut des piles et/ou des accumulateurs**

Le symbole d'une poubelle barrée indique que les piles et/ou les accumulateurs doivent être collectés et traités séparément des ordures ménagères.

Si les piles ou les accumulateurs contiennent des taux de plomb (Pb), de mercure (Hg) et/ou de cadmium (Cd) supérieurs aux valeurs définies dans la Directive (2006/66/CE) relative aux piles et accumulateurs ainsi qu'aux déchets de piles et d'accumulateurs, les symboles chimiques du plomb (Pb), du mercure (Hg) et/ou du cadmium (Cd) apparaissent sous le symbole de la poubelle barrée.

En s'assurant que les piles et les accumulateurs sont correctement éliminés, vous assurez une correcte mise au rebut de ces produits et contribuez ainsi à éviter des conséquences potentiellement nuisibles pour la santé et l'environnement.

Pour obtenir de plus amples informations sur les programmes de collecte et de recyclage dans votre pays, contactez votre bureau municipal ou le magasin où vous avez acheté le produit.



Hg Cd Pb

Avertissements

Informations 3D

Lunettes 3D disponibles:

Toshiba FPT-AG02G (non fournies)

- La fonction 3D a été conçue pour une utilisation privée et un divertissement à domicile. Veuillez noter que toute utilisation commerciale de la fonction 3D peut entraîner une violation des droits d'auteur. Toshiba vous demande de respecter la propriété intellectuelle des tierces parties.

À propos de l'utilisation des lunettes 3D

- **Ne laissez pas les lunettes 3D ou les accessoires à la portée des enfants.**

Les inhaler et avaler peut provoquer une asphyxie ou des lésions dans la paroi de l'estomac.

S'ils étaient avalés, consultez un médecin immédiatement.

- **Ne réparez pas, ne modifiez pas, ni ne démontez les lunettes 3D vous-même.**

Cela pourrait entraîner un incendie ou une indisposition lors de la visualisation d'images 3D.

Contactez le centre de service Toshiba pour faire réparer vos lunettes 3D.

- **N'exposez pas les lunettes à des sources de chaleur excessive, telles que la lumière directe du soleil, les flammes, etc.**

Recommandations d'usage

- **N'utilisez pas les lunettes 3D si elle ne fonctionnent pas correctement ou si elles sont cassées.**

En continuant à les utiliser dans cet état, vous risquez de vous blesser, d'éprouver une fatigue oculaire ou d'être indisposé.

N'utilisez pas les lunettes 3D si elle sont cassées ou fendues.

- **Ne restez pas debout et ne marchez pas lorsque vous portez les lunettes 3D.**

Vous risquez de perdre l'équilibre et par conséquent de tomber, de vous blesser ou de provoquer des dégâts matériels.

- **Ne portez pas les lunettes 3D dans un autre but que de visionner un film 3D.**

Les lunettes 3D ne peuvent pas être utilisées comme lunettes de soleil.

- **Ne faites pas tomber les lunettes, n'exercez pas de pression et ne marchez pas dessus.**

Vous risqueriez alors d'endommager les verres et, par conséquent, de vous blesser.

Exposer les lunettes 3D à un liquide ou à une chaleur excessive peut endommager la fonction d'obturateur à cristaux liquides.

- **Si votre nez ou vos tempes deviennent rouge, si vous ressentez une douleur ou une gêne, arrêtez d'utiliser les lunettes 3D.**

Des symptômes tels que ceux donnés ci-dessus peuvent se produire si vous portez les lunettes pendant une longue durée de temps et cela peut aussi entraîner une indisposition.

- **Faites attention à ne pas vous coincer les doigts dans la charnière des lunettes 3D.**

Précautions relatives au visionnage des images 3D

- **Certaines personnes peuvent être sujettes à des crises ou des malaises lors de l'exposition au clignotement d'images ou aux signaux lumineux de certaines images du téléviseur ou de jeux vidéo 3D.**

Les personnes qui ont déjà subi une crise d'épilepsie, une perte de conscience, ou tout autre symptôme lié à une condition épileptique, ou qui des antécédents d'épilepsie dans sa famille doit contacter un fournisseur de soins de santé avant d'utiliser la fonction 3D.

- **Évitez d'utiliser la fonction 3D si vous avez consommé de l'alcool.**
- **Si vous êtes malade ou vous sentez mal, il est conseillé de ne pas visionner d'images 3D et de consulter, si nécessaire, votre médecin.**
- **Si vous faites l'objet des symptômes suivants lors du visionnage d'images vidéo 3D, cessez le visionnage et consultez votre médecin :** Convulsions, tics oculaires ou musculaires, perte de conscience, altération de la vision, mouvements involontaires, désorientation, fatigue oculaire, nausée/vomissements, vertige, maux de tête.
- **Si vous ressentez de la fatigue visuelle ou tout autre gêne à la suite de la visualisation d'images vidéo 3D, retirez les lunettes 3D et arrêtez de les utiliser jusqu'à ce que la gêne disparaisse.**
- **Certaines personnes peuvent éprouver une sensation de vertiges et/ou de désorientation au cours du visionnage d'images 3D.**

Par conséquent, pour éviter tout accident, ne placez pas le téléviseur près d'escaliers ouverts, de balcons ou de grillages.

De même, ne vous asseyez pas à côté d'objets qui cassent pour ne pas les faire tomber par mégarde.

- **Lorsque vous visionnez des images 3D, portez toujours les lunettes 3D.** Regarder des images 3D sans lunettes 3D risque d'entraîner une fatigue oculaire. Utilisez les lunettes 3D spécifiées.
- **Lors du visionnement d'images 3D, ne portez pas les lunettes 3D avec un angle et ne vous allongez pas.**

Si vous regardez le téléviseur allongé ou avec les lunettes penchées, l'effet 3D est perdu et cela peut entraîner une fatigue oculaire.

- **Aucun angle d'inclinaison vertical ou horizontal n'est permis par rapport à l'écran.**
- **Si vous portez des lunettes de correction ou des lentilles de contact, portez les lunettes 3D par dessus celles-ci.** Regarder des images 3D sans votre correction habituelle risque d'entraîner une fatigue oculaire.
- **Si vous voyez les images 3D en double ou si vous ne parvenez pas à voir les images en 3D, cessez immédiatement le visionnage.** Continuer de regarder l'écran dans ces conditions risque d'entraîner une fatigue oculaire.
- **Du fait de l'impact possible sur le développement de la vision, les images 3D doivent être réservées aux personnes de plus de 6 ans.** Les répercussions possibles sur la santé liées aux images 3D concernent plus particulièrement les enfants et les adolescents. Il convient de les placer sous étroite surveillance afin d'éviter toute utilisation prolongée du téléviseur 3D.
- **Regarder le téléviseur tout en étant trop près de l'écran pendant une période de temps prolongée peut causer une fatigue oculaire.** La distance de vue idéale doit être d'au moins trois fois la hauteur de l'écran.
- **Basculer sur les images gauche et droite** Les images droites et gauches des lunettes sont interchangeables. Si les images 3D sont floues, intervertissez les côtés gauche et droit de l'image 3D.

Si vous avez oublié votre code 3D PIN.

Utilisez le code PIN passe-partout 1276 puis changez-le en un code de votre choix. Sélectionnez **3D PIN** dans le menu **Préférences / 3D Setup** pour saisir le code PIN.

Remarques sur la manipulation des verres à obturateur à cristaux liquides des lunettes 3D

- N'appliquez pas une force excessive sur les verres.
- Ne rayez pas la surface des verres avec des objets pointus.
- Ne faites pas tomber ni ne tordez les lunettes 3D.

Remarques sur les communications IR

- Ne bloquez pas le capteur IR pour les lunettes 3D qui se trouve sur le téléviseur en plaçant des objets devant.
- Ne recouvrez pas le capteur IR sur les lunettes 3D avec des autocollants ou des étiquettes.
- Gardez le capteur IR des lunettes 3D propre.
- L'utilisation des lunettes 3D peut interférer avec les autres appareils de communication IR. Les autres appareils de communication IR peuvent provoquer un mauvais fonctionnement des lunettes 3D. Utilisez le téléviseur et les lunettes 3D dans un endroit où il n'y a pas d'interférences avec les autres appareils ou produits.

Remarques sur le visionnement du téléviseur.

- L'effet 3D et la qualité de l'image peut varier en fonction de la qualité du contenu et de la capacité/fonctions/réglages du dispositif d'affichage
- Si vous utilisez un appareil tel qu'un téléphone portable ou un dispositif portable sans fil près des lunettes 3D, il se peut que les lunettes 3D ne fonctionnent pas correctement.
- Utilisez le produit dans la plage de températures suivante sous peine de compromettre la qualité de l'image 3D ou la fiabilité du produit.
 - Lunettes 3D: 0°C - 40°C
 - Téléviseur: 0°C - 35°C

- Si vous utilisez un éclairage fluorescent, il est susceptible de s'allumer par intermittence en fonction de la fréquence de la lumière. Dans ce cas, réduisez la luminosité de l'éclairage fluorescent ou une utilisez un autre éclairage. (Il n'est pas recommandé de regarder la télévision dans une pièce sombre, et plus particulièrement pour les enfants.)
- Portez les lunettes 3D de la façon indiquée, sinon vous ne pourrez pas voir les images 3D correctement.
- Quand vous ne regardez pas d'images 3D avec cet appareil, retirez les lunettes ; sinon, il sera peut-être difficile de voir l'affichage sur d'autres appareils tels qu'un ordinateur, une horloge numérique ou une calculatrice, etc.
- Le fonction de conversion 2D à 3D est activée et commandée par vous en fonction de vos préférences.
- La fonction de conversion 2D à 3D est destinée à vous permettre de profiter en 3D et selon vos préférences, de vos vidéos personnelles 2D ainsi que d'autres contenus 2D.
- La fonction de conversion 2D à 3D n'est pas destinée à être utilisée avec un contenu 2D pré-enregistré et protégé par des droits d'auteur appartenant à une tierce partie, sauf si le propriétaire des droits en donne directement ou indirectement l'autorisation, ou si les lois en vigueur autorisent une telle utilisation.

À propos du câble de connexion

- Utilisez un câble HDMI haut débit et haute qualité lorsque vous raccordez un périphérique au téléviseur, notamment un lecteur BD compatible 3D ou un ordinateur. Si vous utilisez un câble HDMI standard, les images 3D risquent de ne pas apparaître correctement.

Caractéristiques techniques et accessoires

Systèmes de réception

Systèmes de diffusion/canaux DVB-T

UK	UHF 21-68
France	VHF 05-10 (VHF 01-05) UHF 21-69
Allemagne	VHF 05-12 UHF 21-69
Autriche	VHF 05-12 UHF 21-69
Suisse	VHF 05-12 UHF 21-69
Italie	VHF 05-12 (D,E,F,G,H,H1,H2) UHF 21-69
Espagne	UHF 21-69
Pays-Bas	VHF 05-12 UHF 21-69
Grèce	VHF 05-12 UHF 21-69

Systèmes de diffusion/canaux

PAL-I	UHF UK21-UK69
PAL-B/G	UHF E21-E69 VHF E2-E12, S1-S41
SECAM-L	UHF F21-F69 VHF F1-F10, B-Q
SECAM-D/K	UHF R21-R69 VHF R1-R12

Systèmes de diffusion DVB-C

Entrée vidéo PAL, SECAM, NTSC 3.58/4.43

Connexions externes

EXT 1	Entrée/Sortie	Péritel 21 broches	RGB, Entrée A/V Sortie AV, Sortie TV
EXT 2	Entrée	Prises RCA Prise RCA Prises RCA	Y, P _b /C _b , P _r /C _r Vidéo (Y est partagé) Audio L + R (partagé)
HDMI 1/2/3/4	Entrée	Compatible HDMI* Compatible HDCP	
PC	Entrée	Mini D-sub à 15 broches	Analogique
Sortie audio numérique (S/PDIF)		Optique	
Port LAN		RJ-45	
Port USB 1/USB 2		Lecteur multimédia Version de l'interface : USB 2.0 Classe USB : mémoire auxiliaire Système de fichiers : FAT16 et FAT32	
Prise casque		3,5 mm stéréo	
Stéréo		A2, Nicam Système à 2 porteuses	
Taille visible écran (approx.)		40 46	102 cm 117 cm
Format		16:9	
Sortie son (10 % de distorsion)		Principale:	10 W + 10 W

Consommation (approx.)	40TL 46TL	123 W 146 W
----------------------------------	--------------	----------------

Consommation électrique du mode Veille (approx.) 0,3 W

Classe de rendement énergétique	40TL 46TL	A+ A+
--	--------------	----------

Consommation électrique du mode sous tension* (approx.) 40TL 50,7 W
46TL 64,2 W

Consommation d'énergie annuelle moyenne** (approx.) 40TL 70,3 kWh/année
46TL 89,0 kWh/année

* Testé conformément à IEC 62087-BD Ed. 2.0:2008 dans les réglages par défaut.

** Fonctionnant 4 heures par jour et 365 jours par an.

Dimensions (approx.)	40TL 46TL	61 cm (L) 69 cm (L)	92 cm (H) 106 cm (H)	22 cm (P) 24 cm (P)
--------------------------------	--------------	------------------------	-------------------------	------------------------

(La dimension en hauteur inclut le support)

Poids (approx.)	40TL 46TL	14,5 kg 18,5 kg
------------------------	--------------	--------------------

Conditions de fonctionnement
Température de 5 °C à 35 °C
Humidité de 20 à 80 % (non condensée)

Connexion sans fil

- Norme: IEEE 802.11a/b/g/n
- Plage de fréquences: 5,15-5,35 GHz, 5,47-5,725 GHz, 5,725-5,850 GHz, 2,400-2,4835 GHz
- Sécurité: WEP64/128, TKIP, AES, WPA/WPA2-PSK, WPS, Auccn

Accessoires fournis

- Télécommande CT-90405
- 2 piles (AA, IEC R6 1,5V)
- Clip en «Ps/Vis» (pour l'installation du téléviseur)
Voir page 5.
- 4 entretoises pour support mural

Accessoires en option

- Lunettes Toshiba 3D : FPT-AG02G
- Disque dur USB HDTC610EK3B1, HDTC610EL3B1, HDTC610EW3B1
- Caméra Skype: TALK-7291
- Analyseur de couleur: Toshiba TPA-1

© **TOSHIBA Television Central Europe Sp. z o.o.**

Tous droits réservés.

Toute reproduction, même partielle, strictement interdite sans autorisation écrite préalable.

TOSHIBA Television Central Europe Sp. z o.o.

ul. Pokoju 1, Biskupice Podgórne, 55-040 Kobierzyce, Poland