



TOSHIBA

XV50*
DIGITAL
Series



REGZA

Sommaire

MISE EN ROUTE

Consignes de sécurité	4
Installation et informations importantes	5
Télécommande	6
Insertion des piles et portée de la télécommande	7
Connexion d'un équipement externe	8
Connexion d'un appareil HDMI™ ou DVI à l'entrée HDMI	9
Connexion d'un appareil HDMI	9
Connexion d'un appareil DVI	9
Connexion REGZA-LINK	10
Connexion d'un ordinateur	11
Pour connecter un PC à la prise RGB/PC	11
Pour connecter un PC à la prise HDMI	11
Commandes et connexions d'entrée	12
Mise en marche	12
Utilisation de la Télécommande	12
Utilisation des commandes et des connexions	12

RÉGLAGE DU TÉLÉVISEUR

Réglage numérique du téléviseur	13
Réglage pour la première fois	13
Recherche automatique en mode Numérique	14
Arrêt Analogique	14
Tri des programmes Numériques	15
Recherche manuelle Numérique	15
Réglage du mode Analogique	16
Rég. Rapide	16
Recherche manuelle	17
Saut de chaîne	18
Tri des positions de programme	19
Utilisation de la recherche automatique	19

COMMANDES ET FONCTIONS

Commandes générales	20
Sélection des positions de programme	20
Affichage de l'heure – analogique uniquement	20
Transmissions stéréo et bilingues	20
Réglages du son	20
Commandes de volume et coupure du son	20
Réglage des graves, des aigus et de la balance	20
Super basses	20
Effets sonores SRS WOW®	21
Bilingue – analogique seulement	21
Egalisation du son®	21
Mode Casque	21
Affichage grand écran	22
Réglages de l'image	24
Position de l'image – analogique seulement	24
Profondeur de noir	24
Préférences d'affichage	25
Niveau Noir/Blanc	25
Mode Cinema	25
Température des couleurs	25
Raz	25
Gestion de la couleur 3D	26
Réglage des couleurs de base	26
Rétroéclairage dynamique	26
Contraste Auto	26
Réduction du bruit MPEG	26
DNR – Réduction numérique du bruit	27
Format automatique (Grand écran)	27
4:3 étiré	27

Ecran bleu	27
Ajustement du côté de l'écran	27
Arrêt sur image	27
Bloc. clavier	27
Minuterics	28
Programmeur – numérique uniquement	28
Minuterics de mise en veille	28
Numérique – informations à l'écran et guide des programmes	29
Informations	29
Guide	29
Réglages numériques – contrôle parental	30
Définition du code PIN	30
Mode	30
Réglages numériques – autres fonctions	31
Sélection des programmes favoris	31
Blocage de programmes	31
Programmes cryptés	31
Langues audio	32
Sortie audio optique	32
Sous-titres	32
Réinitialisation	32
Interface commune	32
Réglages numériques – mise à niveau du logiciel	33
Version	33
Mise à niveau automatique	33
Recherche de nouveau logiciel	33
Réglages du PC – position de l'image, phase de l'horloge, horloge, raz	34
Position d'image	34
Réglage phase	34
Horloge	34
Raz	34
Sélection des entrées et connexions AV	35
Sélection des entrées	35
Sélection du signal d'ENTRÉE	35
Audio PC	36
HDMI Audio	36
Temps d'attente Lip Sync	36
Utilisation de REGZA-LINK	37
Activé REGZA-LINK	37
Sélection source auto	37
TV marche/arrêt auto	37
Veille automatique	37
Préférences Haut Parleur	37
Sélection de la source d'entrée REGZA-LINK	37
Commande d'un lecteur REGZA-LINK	38
Lecteur monotouche REGZA-LINK	38
Veille système REGZA-LINK	38
Commande audio système REGZA-LINK	38
Connexion PC REGZA-LINK	38

SERVICES DE TEXTE

Services de texte	39
Sélection des Modes	39
Informations Télétexte	39
Naviguer dans les pages en mode Auto.	39
Naviguer dans les pages en mode LISTE	39
Touches de commande	40

RÉSOLUTION DES PROBLÈMES

Questions-Réponses	41
--------------------------	----

INFORMATIONS

Notes	44
Informations	46
Caractéristiques techniques et accessoires	48

Consignes de sécurité

Cet appareil a été conçu et fabriqué conformément aux normes internationales de sécurité. Toutefois, comme tout appareil électrique, il convient de respecter certaines consignes afin d'assurer un fonctionnement optimal en toute sécurité. Veuillez lire attentivement ce qui suit pour votre propre sécurité. Il s'agit de remarques d'ordre général s'appliquant à tous les appareils électroniques surchauffe grand public : il est donc possible que certaines ne concernent pas le produit que vous venez d'acquérir.

Ventilation

Prévoyez un espace de plus de 10 cm tout autour du téléviseur pour permettre une ventilation adéquate. Cela permet d'éviter toute surchauffe susceptible d'endommager l'appareil. Évitez également les endroits poussiéreux.

Chaleur excessive

Votre téléviseur risque d'être endommagé par la lumière directe du soleil ou par la chaleur d'un radiateur. Évitez les endroits trop chauds ou humides. Placez-le dans une pièce dont la température ne descend pas en dessous de 5 °C et ne dépasse pas 35 °C.

Alimentation secteur

L'alimentation secteur requise pour cet appareil est 220-240 V CA 50/60 Hz. Ne le raccordez jamais à une source de courant continu ou toute autre source d'alimentation électrique. ASSUREZ-VOUS que le cordon d'alimentation n'est pas coincé sous l'appareil. NE COUPEZ PAS la fiche secteur : elle contient un filtre antiparasites spécial dont le retrait affectera le fonctionnement du téléviseur. EN CAS DE DOUTE, CONSULTEZ UN ELECTRICIEN QUALIFIE.

Conseils

LISEZ le mode d'emploi avant de mettre l'appareil en marche.

ASSUREZ-VOUS que tous les branchements électriques, y compris la fiche secteur, les rallonges et les interconnexions entre les différents appareils sont corrects et conformes aux instructions du fabricant. Éteignez et débranchez l'appareil avant de faire ou de modifier un branchement.

CONSULTEZ votre revendeur en cas de doute sur l'installation, le fonctionnement ou la sécurité de votre appareil.

FAITES ATTENTION aux panneaux ou aux portes en verre de l'appareil.

N'ENLEVEZ AUCUN CACHE FIXE SOUS PEINE D'ÉLECTROCUTION.

LA PRISE SECTEUR SERT DE DISPOSITIF DE DÉCONNEXION ET DOIT DONC ÊTRE FACILE À MANIER.

Mises en garde

N'OBSTRUEZ PAS les ouvertures de ventilation de l'appareil, par exemple par des journaux, nappes, rideaux, etc. Une surchauffe endommagera l'équipement et réduira sa durée de vie.

NE LAISSEZ PAS l'appareil exposé à des gouttes ou éclaboussures et n'y placez pas de récipients remplis de liquides, comme des vases.

NE PLACEZ PAS d'objets chauds ou de sources de flammes nues, comme des bougies ou des veilleuses, sur l'appareil ou à proximité immédiate. Les températures élevées risquent de faire fondre le plastique et de provoquer des incendies.

N'UTILISEZ PAS de supports de fortune et ne fixez JAMAIS de pieds avec des vis à bois. Pour garantir une sécurité totale, utilisez toujours le support, les consoles ou les pieds agréés par le fabricant, avec les fixations fournies conformément aux instructions.

NE LAISSEZ PAS votre appareil branché sans surveillance à moins qu'il ne soit spécialement conçu pour un fonctionnement sans surveillance ou qu'il dispose d'un mode de veille. Débranchez l'appareil de la prise de courant et assurez-vous que tous les membres de votre famille savent le faire. Des mesures particulières seront éventuellement nécessaires pour les personnes handicapées.

N'UTILISEZ PAS votre équipement si vous avez le moindre doute quant à son bon fonctionnement, ou s'il présente un dommage quelconque – éteignez-le, débranchez-le et consultez votre revendeur.

AVERTISSEMENT – une pression sonore excessive en provenance d'écouteurs ou d'un casque peut entraîner une perte auditive.

PAR-DESSUS TOUT – NE LAISSEZ PERSONNE, surtout des enfants, pousser ou frapper l'écran, enfoncer des objets dans les trous, les fentes ou tout orifice du boîtier.

NE CHERCHEZ JAMAIS à deviner quoi que ce soit et ne prenez aucun risque avec des appareils électriques – prudence est mère de sûreté.

Installation et informations importantes

Où installer l'appareil

Placez le téléviseur à l'abri de la lumière directe du soleil et des éclairages puissants - un éclairage doux et indirect est recommandé pour un meilleur confort de visualisation. Utilisez des rideaux ou des stores pour empêcher que la lumière du soleil n'éclaire directement l'écran.

Placez le téléviseur sur une base solide ; la surface de support doit être plane et stable. Le téléviseur doit être fixé au mur au moyen d'une attache solide et du crochet situé à l'arrière du support, ou fixé à la base en utilisant la sangle de fixation située en dessous du support de dessus de table, afin de l'empêcher de basculer vers l'avant.

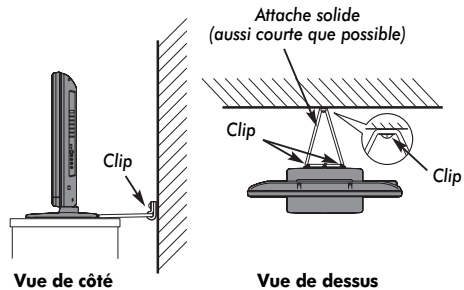

Les écrans d'affichage à cristaux liquides sont fabriqués au moyen d'une technologie de précision extrêmement avancée. Toutefois, il peut arriver que certaines parties de l'écran soient dépourvues d'éléments d'image ou présentent des points lumineux. Ceci ne doit pas être considéré comme un signe de mauvais fonctionnement.

Assurez-vous que le téléviseur soit placé dans une position dans laquelle il ne peut pas être poussé ou heurté par des objets, car la pression risquerait de casser ou d'endommager l'écran ; veillez aussi à ce qu'il ne soit pas possible d'insérer des petits objets dans les fentes ou les ouvertures de l'enceinte.

Veillez prendre note

CLAUSE D'EXCLUSION

Toshiba ne pourra en aucun cas être tenu responsable de toute perte et/ou tout dommage du produit causés par :

- i) un incendie ;
- ii) un tremblement de terre ;
- iii) un dommage accidentel ;
- iv) une mauvaise utilisation délibérée ;
- v) une utilisation du produit dans des conditions anormales ;
- vi) une perte et/ou un dommage causés au produit alors qu'il était en possession d'un tiers ;
- vii) tout dommage ou toute perte résultant du non-respect et/ou de la mauvaise application des instructions figurant dans le manuel de l'utilisateur ;
- viii) toute perte ou tout dommage résultant directement de la mauvaise utilisation ou d'un défaut de fonctionnement du produit lorsqu'il est utilisé simultanément avec un appareil associé ;

Par ailleurs, Toshiba ne pourra en aucun cas être tenu responsable de toute perte et/ou tout dommage consécutifs, notamment mais non limitativement, les pertes de profit, les interruptions d'activité, la perte de données enregistrées, résultant du fonctionnement normal ou d'une mauvaise utilisation du produit.

- La fonction de réception numérique de ce téléviseur ne fonctionne que dans les pays énumérés à la section « CONFIGURATION DU PAYS » du « MENU NUMERIQUE ». Selon le pays et la zone, certaines fonctions du téléviseur pourront ne pas être disponibles. La réception de services supplémentaires ou modifiés à l'avenir ne peut être garantie avec ce téléviseur.
- Si des images stationnaires produites par des émissions au format 4:3, le télétexte, des logos d'identification de chaîne, des affichages informatiques, des jeux vidéo, des menus à l'écran, etc., sont affichés sur l'écran de télévision pendant un certain temps, il est vivement conseillé de réduire les réglages de lumière et de contraste.
- Une utilisation très longue et continue de l'image 4:3 sur un écran 16:9 risque de provoquer une image rémanente sur les contours de l'image 4:3 ; ce phénomène n'est pas considéré comme défaut du téléviseur à cristaux liquides et n'est pas couvert par la garantie du fabricant. Ce phénomène de rémanence ne se produit pas si vous regardez régulièrement des films dans un autre format (Cinéma, par exemple) et changez de temps en temps la luminosité de la fonction « côté de l'écran » (si celle-ci est disponible sur votre modèle de téléviseur).

Télécommande

Votre télécommande en un coup d'œil.

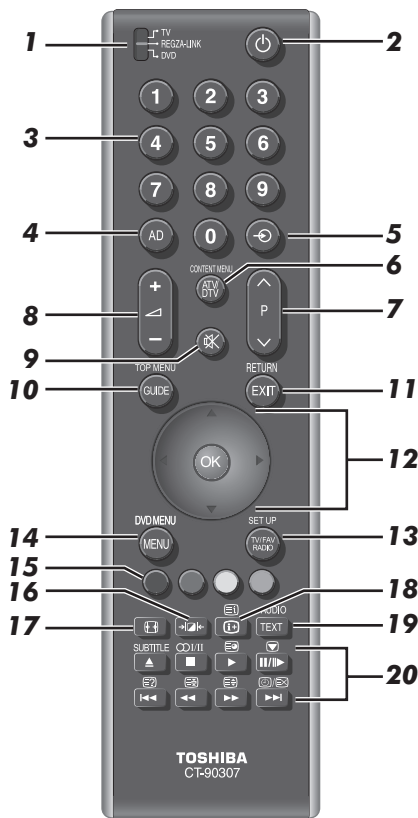

- 1 Pour sélectionner un périphérique (T/R/D)*
- 2 Pour allumer/mettre en veille (T/R/D)
- 3 Touches numériques (T/R/D)
- 4 Fonction non disponible sur ce modèle
- 5 Pour sélectionner une entrée parmi des sources externes (T)
Pour sélectionner une entrée de ligne (R/D)
- 6 Pour commuter les modes ATV (télévision analogique) et DTV (télévision numérique) (T)
Pour afficher le menu Sommaire (R)
- 7 Pour modifier les positions des chaînes (T/R)
Pour modifier les positions des pages télétexte (T)
- 8 Pour modifier le volume du téléviseur (T/R/D)

- 9 Pour couper le son du téléviseur (T/R/D)
- 10 Pour afficher le Guide des programmes **numériques** à l'écran (T)
Pour accéder au Menu PRINCIPAL (R/D)
- 11 Pour quitter les Menus (T)
Pour revenir au Menu précédent (R/D)
- 12 Dans les menus, appuyez sur les flèches haut, bas, gauche et droite pour déplacer le curseur sur l'écran. **OK** pour confirmer votre choix (T/R/D)
- 13 Pour commuter entre TV, Radio et Programmes favoris en mode **numérique**
Pour accéder au Menu RÉGLAGES (R/D)
- 14 Menus à l'écran (T)
Menus DVD (R/D)
- 15 Touches de commande du texte et du service interactif (T)
Pour utiliser la commande de service interactif sur l'appareil (R)
- 16 Sélection des préférences d'affichage (T)
- 17 Représentation grand écran (T)
- 18 Pour faire apparaître des informations numériques à l'écran (T/R/D)
Pour accéder à la page d'index en mode Texte (T)
- 19 Pour appeler des services de texte (T)

20 En mode TV :

- Affichage de l'heure analogique
- Arrêt sur image
- Réception stéréo/bilingue
- Sous-titres numériques ou, le cas échéant, pages de sous-titres de texte analogiques

En mode texte :

- Pour accéder à des sous-pages
- Pour révéler du texte caché
- Pour figer une page utile
- Pour agrandir la taille de l'affichage Télétexte
- Pour sélectionner une page tout en regardant un programme de télévision

Guide des programmes :

- 24 heures
- + 24 heures
- 1 page
- + 1 page

Mode REGZA-LINK ou DVD :

- appuyez sur pour PAUSE/PAS À PAS
- appuyez sur pour LECTURE
- appuyez sur pour RETOUR RAPIDE
- appuyez sur pour AVANCE RAPIDE
- appuyez sur pour ÉJECTION
- appuyez sur pour ARRÊT
- appuyez sur pour SAUT ARRIÈRE
- appuyez sur pour SAUT AVANT

* T=mode TV, R=mode REGZA-LINK, D=mode DVD

Insertion des piles et portée de la télécommande

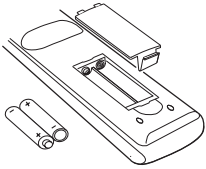

Retirez le cache arrière pour ouvrir le compartiment des piles et assurez-vous de bien respecter les polarités. Des types de piles appropriés pour cette télécommande sont AAA, IEC R03 1,5 V.

N'associez pas une pile usée ancienne avec une nouvelle pile et ne mélangez pas des types de piles différents. Retirez immédiatement les piles déchargées pour éviter que de l'acide ne s'écoule dans le compartiment des piles. Jetez les piles dans une zone de mise au rebut prévue à cet effet. **Avertissement** : les piles ne doivent pas être exposées à des sources de chaleur excessive, telles que la lumière directe du soleil, les flammes, etc.

La performance de la télécommande se détériorera au-delà d'une distance de 5 m ou hors d'un angle de 30 degrés par rapport au centre du téléviseur. Si la plage de fonctionnement se réduit, il peut être nécessaire de remplacer les piles.

Connexion d'un équipement externe

Avant de connecter un équipement externe, débranchez toutes les connexions au secteur. S'il n'y a pas d'interrupteur, débranchez les fiches des prises murales.

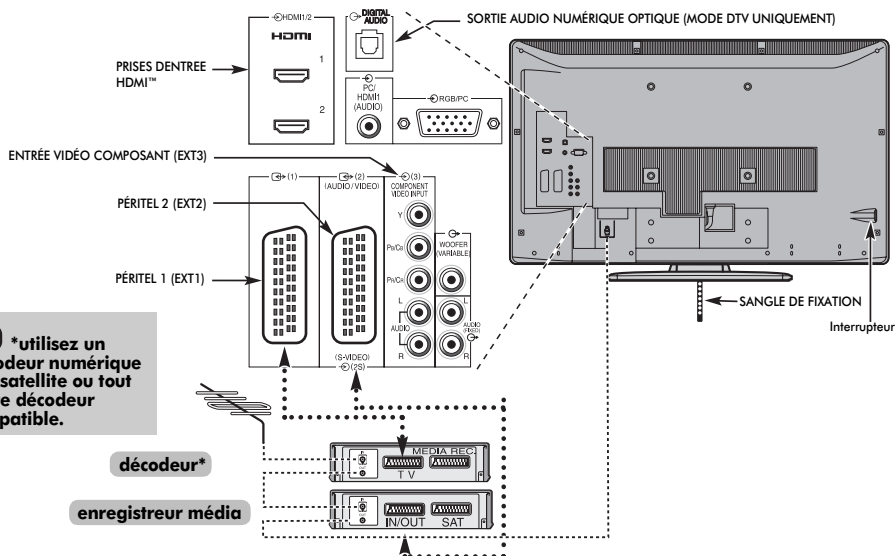

Français

***utilisez un décodeur numérique par satellite ou tout autre décodeur compatible.**

Câbles d'antenne :

Raccordez l'antenne à la prise située à l'arrière du téléviseur. Si vous utilisez un décodeur* et/ou un enregistreur média, il est nécessaire de raccorder le câble d'antenne d'abord au décodeur et/ou à l'enregistreur média, puis au téléviseur.

Câbles péritel :

Raccordez la prise **IN/OUT** de l'enregistreur média au téléviseur.
Raccordez la prise **TV** du décodeur au téléviseur. Raccordez la prise **SAT** de l'enregistreur média à la prise **MEDIA REC.** du décodeur.

Avant de démarrer la **Recherche automatique**, mettez votre décodeur et votre enregistreur média en mode **Veille**.

Les prises phono à côté des prises **ENTRÉE VIDEO COMPOSANT** accepteront des signaux audio L et R.

La prise de sortie audio numérique permet de connecter un système Surround Sound adéquat. **REMARQUE : cette sortie est toujours active.**

HDMI™ (Interface Multimédia Haute Définition) est destinée à être utilisée avec un lecteur de DVD, un décodeur ou un équipement électrique avec une sortie numérique audio et vidéo. Elle est conçue pour fonctionner au mieux avec des signaux vidéo haute définition 1080i et 1080p, mais accepte et affiche également des signaux VGA, 480i, 480p, 576i, 576p et 720p.

REMARQUE : Bien que ce téléviseur puisse être connecté à un équipement HDMI, il peut arriver que certains équipements ne fonctionnent pas correctement.

Vous pouvez connecter un grand nombre d'appareils à l'arrière du téléviseur. Reportez-vous toujours au manuel d'utilisation correspondant à chaque appareil.

Nous vous recommandons d'utiliser **Péritel 1** pour un décodeur et **Péritel 2** pour un enregistreur média.

Si vous branchez un appareil S-VIDEO, sélectionnez l'**ENTREE** correspondante pour **EXT2**. Voir page 35.

Si le téléviseur commute automatiquement sur la chaîne de l'appareil externe, appuyez sur la touche de position de programme souhaitée pour repasser en affichage normal. Pour revenir à la chaîne de l'appareil externe, appuyez sur  pour sélectionner **DTV, EXT1, EXT2, EXT3, HDMI1, HDMI2, HDMI3, PC** ou **ATV**.

HDMI, le logo HDMI et High-Definition Multimedia Interface sont des marques de fabrique ou des marques déposées de HDMI Licensing, LLC.

Connexion d'un appareil HDMI™ ou DVI à l'entrée HDMI

L'entrée HDMI de votre téléviseur reçoit le signal audio numérique et le signal vidéo numérique non compressé d'un appareil source HDMI, ou le signal vidéo compressé d'un appareil source DVI (Digital Visual Interface).

Cette entrée est conçue pour accepter des émissions HDCP (protection des contenus numériques à haute définition) sous forme numérique d'un appareil électronique grand public compatible EIA/CEA-861-D^[1] (comme un boîtier décodeur ou lecteur DVD avec une sortie HDMI ou DVI). Pour les formats de signaux acceptables, voir page 47.

REMARQUE :

- Certains équipements HDMI antérieurs peuvent ne pas fonctionner correctement avec votre nouveau téléviseur HDMI, en raison de l'adoption d'une nouvelle norme. Veuillez débrancher d'abord le câble HDMI, puis mettre **Lip Sync sur «Arrêt»**. Votre source HDMI antérieure doit fonctionner correctement avec votre téléviseur. Voir page 36.
- Format Audio supporté : PCM linéaire, taux d'échantillonnage 32/44,1/48 kHz.

Connexion d'un appareil HDMI

Connexion d'un câble HDMI (connecteur de type A) à la prise HDMI.

Pour un fonctionnement correct, il est recommandé d'utiliser un câble HDMI portant le logo HDMI (**HDMI**).

- Si votre connexion HDMI a une capacité de 1080p et votre téléviseur a une capacité de taux de rafraîchissement supérieur à 60 Hz, vous devez utiliser un câble de Catégorie 2. Un câble HDMI/DVI classique risque de ne pas fonctionner correctement dans ce mode.
- Un câble HDMI transfère des signaux audio et vidéo. Des câbles audio analogiques séparés ne sont pas nécessaires (voir illustration).
- Voir «HDMI1 audio» à la page 36.

La prise HDMI3 est située sur le côté du téléviseur.

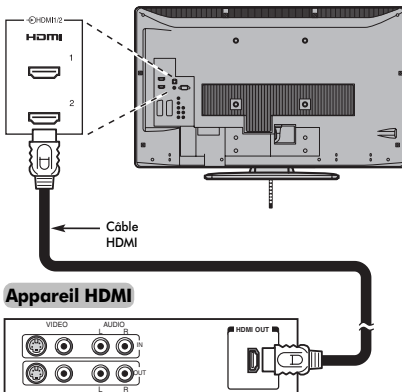

Pour visualiser le signal vidéo de l'appareil HDMI, appuyez sur pour sélectionner le mode HDMI1, HDMI2 ou HDMI3.

Connexion d'un appareil DVI

Connectez un câble adaptateur HDMI-à-DVI (connecteur HDMI de type A) à la prise HDMI1 et des câbles audio à la prise PC/HDMI1 (AUDIO) (voir illustration).

- La longueur recommandée du câble adaptateur HDMI-à-DVI est de 2 m.
- Un câble adaptateur HDMI-à-DVI transfère uniquement des signaux vidéo. Des câbles audio analogiques séparés sont nécessaires.
- Voir «HDMI1 audio» à la page 36.

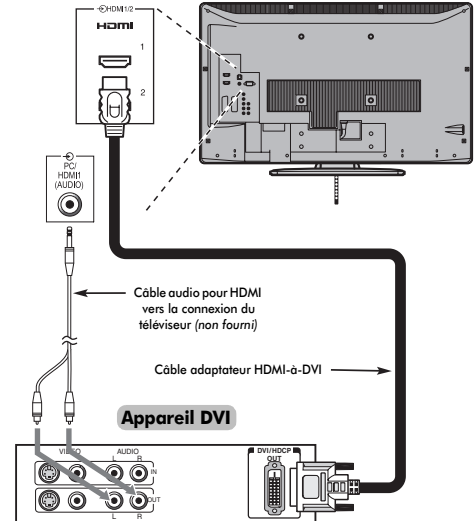

REMARQUE :

Pour assurer la remise à zéro correcte de l'appareil HDMI ou DVI, il est recommandé d'appliquer les procédures suivantes :

- Lorsque vous mettez sous tension vos composants électroniques, mettez d'abord le téléviseur sous tension, et ensuite l'appareil HDMI ou DVI.
- Lorsque vous mettez hors tension vos composants électroniques, mettez d'abord l'appareil HDMI ou DVI hors tension, et ensuite le téléviseur.

[1] La compatibilité EIA/CEA-861-D comprend la transmission de signaux vidéo numériques non compressés avec une protection des contenus numériques à haute définition, qui est standardisée pour la réception des signaux vidéo à haute définition. Comme il s'agit d'une technologie en pleine évolution, il est possible que certains appareils ne fonctionnent pas correctement avec le téléviseur.

HDMI, le logo HDMI et High-Definition Multimedia Interface sont des marques de fabrique ou des marques déposées de HDMI Licensing, LLC.

Connexion REGZA-LINK

Vous pouvez commander les fonctions de base des appareils audio/vidéo connectés à l'aide de la télécommande du téléviseur si vous connectez un amplificateur AV ou un lecteur compatible REGZA-LINK. Pour une explication de la configuration et de l'utilisation, voir pages 37–38.

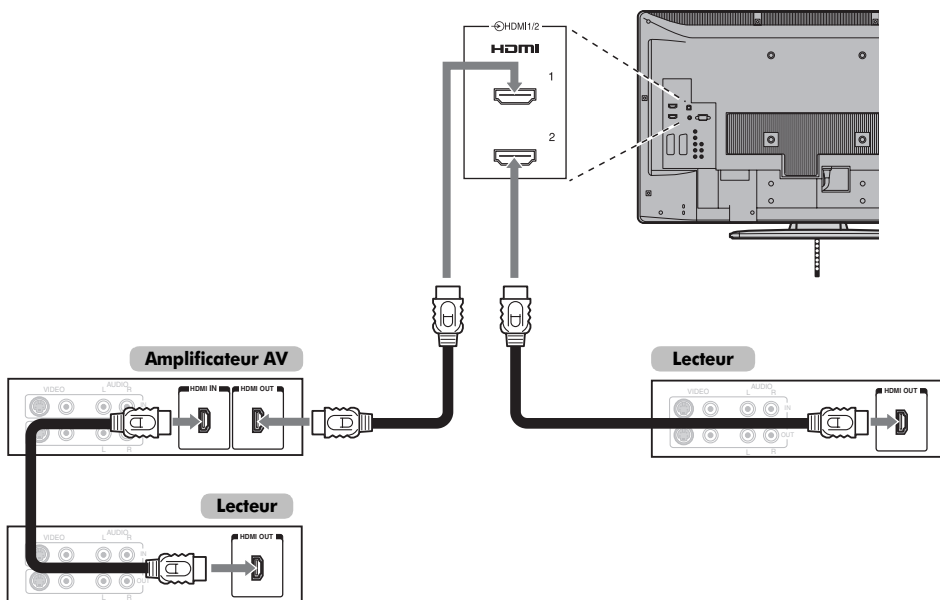

Pour la configuration illustrée ci-dessus, trois câbles HDMI sont nécessaires (voir page 9).

REMARQUE :

- Si plusieurs appareils sont connectés, la fonction REGZA-LINK risque de ne pas fonctionner correctement.
- Pour un fonctionnement correct, il est recommandé d'utiliser des câbles HDMI portant le logo HDMI (**HDMI**).
- La prise HDMI3 est située sur le côté du téléviseur.

Avant de commander le(s) appareil(s) :

- Après avoir réalisé les connexions ci-dessus, configurez le menu REGZA-LINK selon vos désirs (voir page 37).
- Les appareils connectés doivent également être réglés. Pour plus de détails, voir le manuel d'utilisation de chaque appareil.
- La fonction REGZA-LINK utilise la technologie CEC telle que régulée par la norme HDMI.
- Cette fonction est limitée aux modèles dotés de la fonction REGZA-LINK de Toshiba. Toshiba n'est cependant pas responsable de ces opérations. Reportez-vous aux manuels d'utilisation des différents appareils pour des informations relatives à la compatibilité.

Connexion d'un ordinateur

Avec la connexion RGB/PC ou HDMI, vous pouvez visionner l'écran de votre ordinateur sur le téléviseur et écouter le son via les haut-parleurs du téléviseur.

Pour connecter un PC à la prise RGB/PC

Pour connecter un ordinateur à la prise RGB/PC du téléviseur, utilisez un câble d'ordinateur RVB (15 broches) analogique et un câble audio PC sur la prise PC/HDMI1 (AUDIO).

Sélectionnez **PC** parmi les options **PC/HDMI1 audio** du menu **Connexions AV** dans le menu **RÉGLAGES**.

l'arrière de votre téléviseur

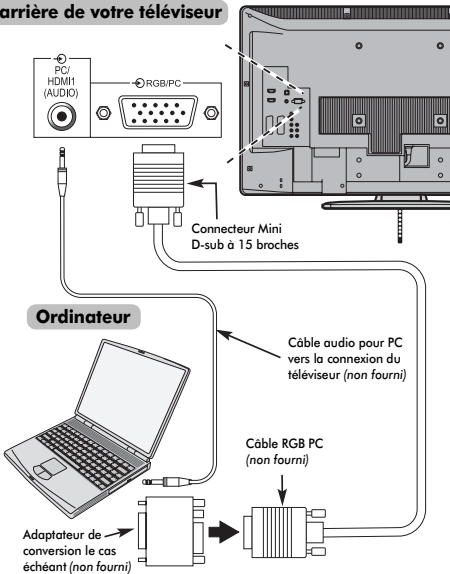

Pour utiliser un PC, réglez la résolution de sortie du moniteur de l'ordinateur avant de le raccorder au téléviseur. Pour les formats de signaux acceptables, voir page 46.

Pour afficher une image optimale, utilisez la fonction Réglage PC (voir page 34).

REMARQUE :

- Les prises d'entrée PC audio du téléviseur sont partagées avec les prises d'entrée audio analogiques HDMI1 (voir page 36).
- Certains modèles d'ordinateurs ne peuvent pas être connectés à ce téléviseur.
- Un adaptateur n'est pas nécessaire pour les ordinateurs avec une borne mini D-sub à 15 broches compatible.
- Selon le titre du DVD et les spécifications de l'ordinateur sur lequel vous reproduisez le DVD-Video, certaines scènes peuvent être sautées ou il se peut que vous ne puissiez pas activer une pause durant des scènes multi-angles.

- Une bande peut apparaître sur les bords de l'écran ou des parties de l'image peuvent être obscurcies. Cela est dû à la mise à l'échelle de l'image par l'appareil ; il ne s'agit pas d'un dysfonctionnement.
- Lorsque le mode Entrée PC est sélectionné, certaines fonctions du téléviseur sont inopérantes, par exemple dans le menu **Rég. manuel** dans le menu **RÉGLAGES**, **Couleur**, **Teinte**, **DNR** et **Niveau Noir/Blanc** dans le menu **Réglage image**.
- Si vous connectez un modèle de PC avec un signal particulier, le signal du PC risque de ne pas être correctement détecté.

Pour connecter un PC à la prise HDMI

Pour connecter un PC à la prise HDMI du téléviseur, utilisez un câble adaptateur HDMI-à-DVI et des câbles audio analogiques.

Si vous connectez un PC avec une prise HDMI, utilisez un câble HDMI (connecteur de type A). Des câbles audio analogiques séparés ne sont pas nécessaires (voir page 9).

l'arrière de votre téléviseur

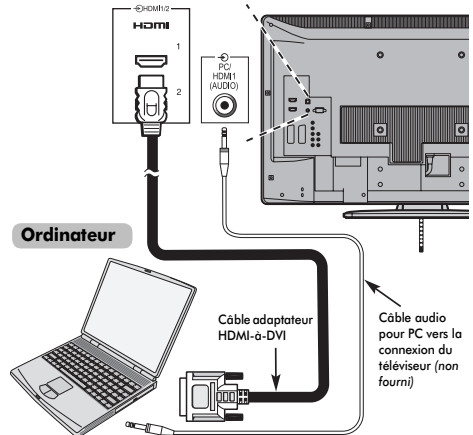

Pour les formats de signaux acceptables, voir page 47.

REMARQUE :

- Il est possible que les bords de l'image soient cachés.
- Si vous connectez un modèle de PC avec un signal particulier, le signal du PC risque de ne pas être correctement détecté.

Commandes et connexions d'entrée

Il est possible de connecter un grand nombre d'équipements externes différents aux prises d'entrée sur le côté du téléviseur.

Tous les réglages nécessaires du téléviseur se font par la télécommande. Les touches à l'avant de l'appareil peuvent toutefois être utilisées pour certaines fonctions.

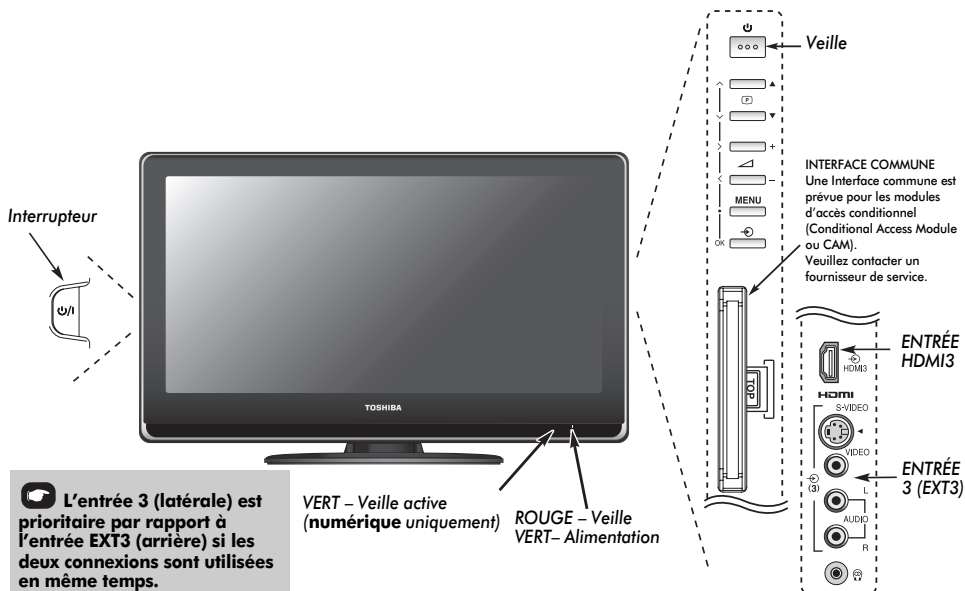

Mise en marche

Si le voyant rouge ne s'allume pas, vérifiez que la prise de courant du téléviseur est bien branchée sur le secteur et appuyez sur le bouton (ALIMENTATION) sur le côté gauche du téléviseur pour l'allumer. Si vous n'obtenez pas d'image, appuyez sur le bouton de la télécommande et patientez quelques instants.

Pour mettre le téléviseur en mode veille, appuyez sur la touche de la télécommande. L'indicateur VERT de veille active s'allumera (voir la section 'Mise à niveau du logiciel') à côté de l'indicateur ROUGE pendant quelques instants avant de s'éteindre. Pour regarder la télévision, appuyez sur une nouvelle fois. L'image peut prendre quelques secondes avant d'apparaître.

Utilisation de la Télécommande

Appuyez sur la touche de la télécommande pour afficher les menus.

En mode **numérique**, la barre de menu en haut des écrans comportera trois rubriques différentes représentées par des symboles. En sélectionnant un symbole à l'aide des touches ou de la télécommande, vous ferez apparaître ses options respectives.

En mode **analogique**, le menu apparaît sous la forme d'une liste de six rubriques. Sélectionnez un symbole à l'aide des touches ou du pavé directionnel de la télécommande pour en afficher les options respectives.

Pour accéder aux options, appuyez sur les boutons et de la télécommande pour naviguer dans la liste, puis sur , ou pour effectuer votre choix. Suivez les instructions à l'écran. Les fonctions de chaque menu sont décrites en détail dans ce manuel.

Utilisation des commandes et des connexions

Pour modifier le volume, appuyez sur ou .

Pour modifier la position de programme, appuyez sur ou .

Appuyez sur **MENU** et sur , , ou pour accéder aux options du son et de l'image.

Appuyez deux fois sur **MENU** pour valider et sortir.

Utilisez un câble S-video plutôt qu'un câble vidéo composite pour obtenir une qualité d'image optimale. Si vous connectez un câble S-video à **EXT3**, assurez-vous de déconnecter le câble vidéo (composite) standard, car l'image risque d'être de mauvaise qualité.

Pour sélectionner l'entrée externe, appuyez sur jusqu'à ce que la source d'entrée désirée soit sélectionnée, comme décrit à la page 35.

Pour plus de détails, référez-vous toujours au mode d'emploi de l'appareil à brancher.

Réglage numérique du téléviseur





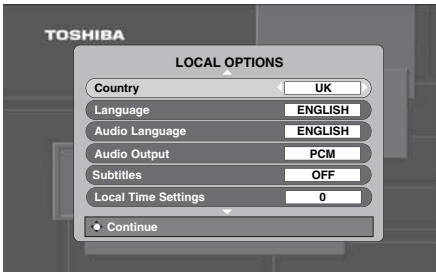

Avant d'allumer le téléviseur, mettez votre décodeur et votre enregistreur média en **Veille** s'ils sont connectés.

Pour configurer le téléviseur, utilisez les touches sur la télécommande comme indiqué à la page 6.

Réglage pour la première fois

- 1 Appuyez sur la touche . L'écran **LOCAL OPTIONS** s'affiche. Cet écran s'affiche la première fois que le téléviseur est allumé et à chaque fois qu'il est réinitialisé.



- 2 Appuyez sur  pour mettre **Country** en surbrillance, puis sur  ou  pour sélectionner. Le téléviseur cherchera maintenant les chaînes pour votre pays.
- 3 A l'aide de la touche , mettez **Language** en surbrillance, puis utilisez  ou  pour sélectionner.
- 4 Appuyez sur  pour lancer la recherche.

L'écran **RECHERCHE AUTOMATIQUE** s'affiche et le téléviseur commence à rechercher toutes les chaînes disponibles. La barre de progression se déplace le long de la ligne.

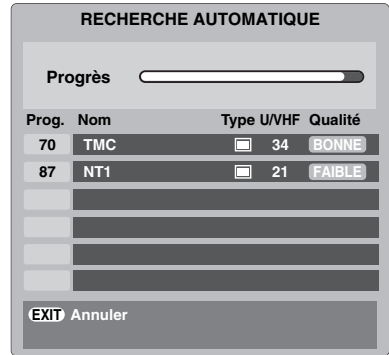

Vous devez laisser le téléviseur mener la recherche jusqu'à son terme.

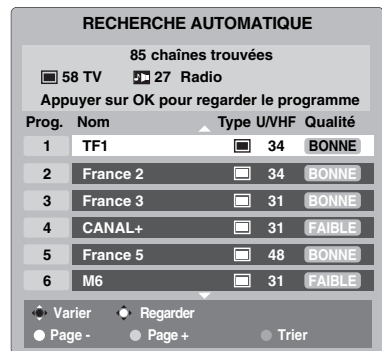

Une fois la recherche terminée, le téléviseur sélectionnera automatiquement la position de programme 1.

L'écran **RECHERCHE AUTOMATIQUE** s'affiche et indique le nombre total de services détectés.



- 5 Utilisez  ou  pour vous déplacer dans la liste afin de sélectionner un programme, puis appuyez sur  pour le visualiser.

REMARQUE : L'heure va être automatiquement programmée par la transmission, mais vous pouvez l'avancer ou la retarder d'un maximum de 3 heures en utilisant la fonction de **Réglage heure locale**.

Recherche automatique en mode Numérique

REMARQUE : Quand de nouveaux services sont diffusés, il est nécessaire de régler à nouveau le téléviseur pour pouvoir y accéder.

La **Recherche automatique** effectuée à nouveau les réglages du téléviseur et peut être utilisée pour mettre à jour la liste des chaînes.

Il est conseillé d'exécuter régulièrement une Recherche automatique pour s'assurer que tous les nouveaux services sont ajoutés. Tous les programmes et réglages courants, comme les programmes favoris et bloqués, seront alors perdus.

- 1 Appuyez sur **MENU**, le **MENU REGLAGE** s'affiche. Utilisez **▼** pour mettre en surbrillance **Recherche automatique**. Appuyez sur **OK**.
- 2 Un écran s'affiche pour vous avertir que tous les programmes et réglages numériques précédents seront effacés. Appuyez sur **OK** pour poursuivre la **Recherche automatique**.

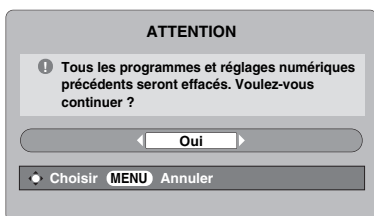

Le téléviseur commencera à rechercher toutes les chaînes disponibles.

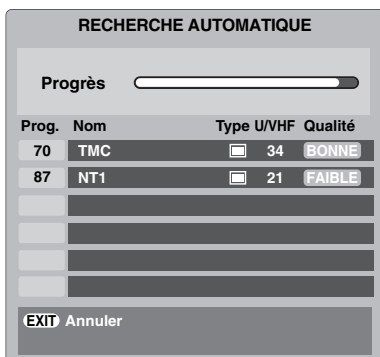

Vous devez laisser le téléviseur mener la recherche jusqu'à son terme.

Lorsque la recherche est terminée, l'écran **Recherche automatique** s'affiche et indique le nombre total de services détectés.



- 3 Utilisez **▼** ou **▲** pour vous déplacer dans la liste afin de sélectionner un programme, puis appuyez sur **OK** pour le visualiser.

Arrêt Analogique

Ce téléviseur est un appareil **numérique** conçu pour permettre l'utilisation de services **numériques** et **analogiques**. Cependant, pendant la durée de vie de ce téléviseur, il est plus que probable que les services **analogiques** seront suspendus pour permettre davantage de nouveaux services **numériques**.

Cet 'arrêt' se déroulera en plusieurs étapes, qui seront annoncées dans votre région bien à l'avance. Il est recommandé de régler à nouveau le téléviseur lors de chaque étape pour s'assurer que les services **numériques** nouveaux et existants puissent être visualisés sans perturbation (voir aussi la section 'Recherche automatique').

Tri des programmes Numériques

REMARQUE : Quand le téléviseur est éteint, le mode utilisé à ce moment est automatiquement sélectionné dès que vous rallumez le téléviseur.

- 1 L'ordre des chaînes peut être modifié en fonction des préférences personnelles. Appuyez sur **MENU**, le **MENU REGLAGE** s'affiche à l'écran.
- 2 Utilisez **▼** pour vous déplacer dans la liste et mettez en surbrillance **Programmes**. Appuyez sur **OK**.

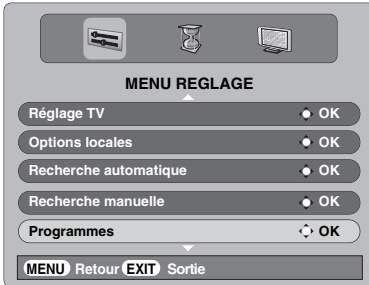

- 3 La liste des chaînes étant indiquée, utilisez **▼** ou **▲** pour mettre en surbrillance la chaîne que vous souhaitez *déplacer*, et appuyez sur **▶**.

La chaîne sélectionnée sera déplacée vers la droite de l'écran.

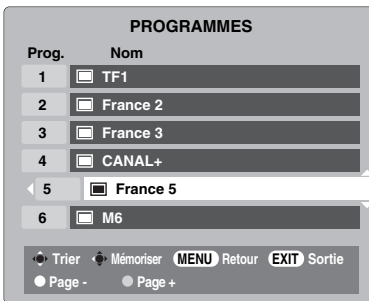

- 4 Utilisez les touches **▼** ou **▲** pour vous déplacer dans la liste jusqu'à votre position *préférée*. Les autres chaînes se déplaceront en conséquence pour faire de la place.
- 5 Appuyez sur **◀** pour mémoriser votre changement. Répétez cette opération si nécessaire, puis appuyez sur **EXIT**.

Recherche manuelle Numérique

Cette fonction est destinée aux techniciens ou vous pouvez l'utiliser pour saisir directement des chaînes si vous connaissez le canal multiplex.

- 1 Sélectionnez **Recherche manuelle** dans le **MENU REGLAGE** et appuyez sur **OK**.
- 2 Entrez le numéro multiplex à l'aide des touches numériques, puis appuyez sur **OK**. Le téléviseur effectue ensuite une recherche automatique de ce multiplex.

Une fois le multiplex trouvé, tous les canaux ne figurant pas dans la liste des programmes sont ajoutés et les informations de programme en haut de l'écran sont mises à jour.
- 3 Répétez en fonction des besoins. Appuyez sur **EXIT** pour terminer.

Réglage du mode Analogique

Rég. Rapide

La fonction **Rég. Rapide** permet de régler tous les canaux **analogiques** actuellement disponibles dans la région. Pour mettre le téléviseur en mode **ATV**, appuyez sur la touche **ATV/DTV**.

- 1 Sélectionnez le mode **ATV**. L'écran **Rég. Rapide** s'affichera.



- 2 Sélectionnez votre **langue** à l'aide des touches ◀ ou ▶, puis appuyez sur (OK).

- 3 Ensuite, appuyez sur ◀ ou ▶ pour sélectionner votre **Pays**.

- 4 Pour lancer la **Recherche automatique**, appuyez sur (OK).

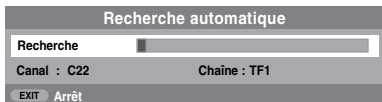

- 5 La recherche commencera pour toutes les chaînes disponibles. Le point se déplace le long de la ligne pour indiquer la progression de la recherche.

Vous devez laisser le téléviseur mener la recherche jusqu'à son terme.

Une fois la recherche terminée, le téléviseur sélectionnera automatiquement la position de programme 1 et l'écran **Recherche manuelle** s'affiche.



- 6 Utilisez ▼ ou ▲ pour vous déplacer dans la liste afin de sélectionner un programme, puis appuyez sur (EXIT) pour le visualiser.

L'ordre des chaînes peut être modifié à l'aide de l'écran **Recherche manuelle** (voir la section **analogique** 'Tri des positions de programme').

Recherche manuelle

Le téléviseur peut être réglé manuellement à l'aide de la **Recherche manuelle**. Par exemple : s'il est impossible de raccorder un enregistreur média/décodeur à l'aide d'un câble Péritel, ou pour régler une chaîne sur un autre **Système**.

Utilisez ◀ et ▶ pour naviguer sur l'écran et sélectionner l'une des options relatives à la Recherche manuelle.

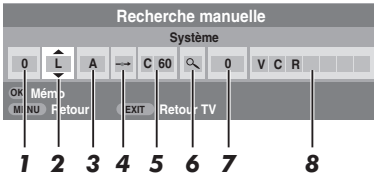

1 Programme :

La touche numérique à enfoncer sur la télécommande.

2 Système :

Spécifique à certaines zones.

3 Système couleur :

Réglé en usine sur Auto, et ne doit être modifié que si vous avez des problèmes, c'est-à-dire entrée NTSC depuis la source externe.

4 Saut de chaîne :

↻ signifie que la mémoire est vide ou que la fonction de saut de chaîne est activée. Voir page 18.

5 Canal :

Le numéro du canal sur lequel une chaîne est diffusée.

6 Recherche :

Recherche d'un signal par balayage.

7 Accord fin manuel :

Utilisé uniquement en cas de parasites/signal faible. Voir page 41.

8 Chaîne :

Identification de la chaîne. Utilisez les touches ▲ ou ▼ et ◀ ou ▶ pour saisir jusqu'à sept caractères.

Pour affecter une position de programme du téléviseur à un décodeur et un enregistreur média : mettez le décodeur sous tension, insérez une cassette préenregistrée dans l'enregistreur média et appuyez sur la touche **LECTURE** avant de procéder à une recherche manuelle.

1

Appuyez sur la touche **MENU** et sélectionnez le menu **RÉGLAGES** à l'aide des touches ◀ ou ▶, puis mettez **Recherche manuelle** en surbrillance en utilisant ▼, et appuyez sur **OK** pour valider.

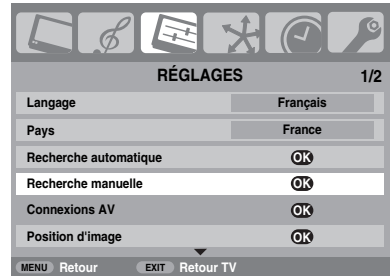

2

Utilisez ▲ ou ▼ pour mettre en surbrillance la position de programme requise ; nous suggérons par ex. **Prog. 0** pour un enregistreur média.

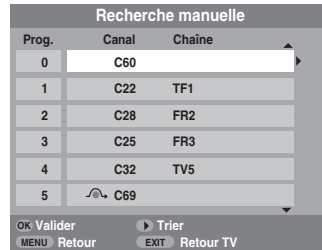

Différents numéros de canal peuvent être affichés.

3

Appuyez sur **OK** pour sélectionner. Si le programme est bloqué, il vous faudra annuler **Saut de chaîne** avant de mémoriser.



4

Appuyez sur ▶ pour sélectionner **Système** et utilisez ▲ ou ▼ pour faire les modifications nécessaires.

5

Appuyez ensuite sur ▶ pour sélectionner **Recherche**.

6

Appuyez sur ▲ ou ▼ pour lancer la recherche. Le symbole de recherche clignotera.



- Chaque signal apparaîtra à l'écran. S'il ne s'agit pas de votre enregistreur média, appuyez à nouveau sur ▲ ou ▼ pour relancer la recherche.
- Lorsque le signal de votre enregistreur média est localisé, appuyez sur ► pour sélectionner **Chaîne**. A l'aide des touches ▲, ▼, ◀ et ▶, entrez les caractères requis, par ex. **MAG**.



- Appuyez sur (OK) pour mémoriser.
- Répétez l'opération pour chaque **position de programme** que vous souhaitez régler, ou appuyez sur (MENU) pour retourner à la liste de canaux et sélectionner le numéro suivant.
- Appuyez sur (EXIT) pour sortir.
- Pour identifier un équipement extérieur par son nom, par ex. DVD sur EXT2, appuyez sur ↻ pour sélectionner ↻2, puis sélectionnez **Rég. Manuel** dans le menu **RÉGLAGES**.
- Appuyez sur ► pour sélectionner **Etiquette**, puis à l'aide des touches ▲, ▼, ◀ et ▶, tapez les caractères requis.



VEUILLEZ NOTER

Ce téléviseur est équipé d'une fonction de mémorisation directe. Sélectionnez l'écran **Recherche manuelle** à l'**Étape 3**. Entrez le **Numéro du programme**, le **Système**, puis **C** pour les chaînes standard (terrestres) ou **S** pour les chaînes câblées et le numéro de **Canal**. Appuyez sur (OK) pour mémoriser.

Saut de chaîne

Pour empêcher la visualisation de certains programmes, vous pouvez effacer la position de programme. Prenez soin de dissimuler la télécommande car les chaînes bloquées continueront à être accessibles par les touches numériques. Les programmes continueront à être accessibles par les touches du téléviseur, à l'exception des chaînes bloquées.

- Sélectionnez **Recherche manuelle** dans le menu **RÉGLAGES**.

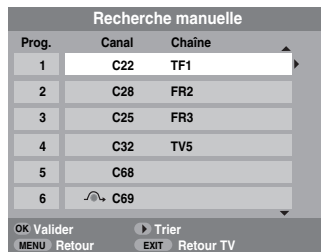

- Utilisez les touches ▲ ou ▼ pour mettre en surbrillance la position de programme que vous souhaitez bloquer et appuyez sur (OK) pour sélectionner.
- Appuyez sur ► pour sélectionner **Saut de chaîne**.
- Utilisez ▲ ou ▼ pour mettre en marche **Saut de chaîne**. Appuyez sur (OK).

Le symbole ↻ affiché à l'écran indique que la position de programme est bloquée.



- Appuyez sur (MENU) et répétez depuis l'**Étape 2** ou appuyez sur (EXIT).

Chaque position de programme doit être sélectionnée séparément. Pour désactiver le **Saut de chaîne**, répétez la procédure pour chaque position.

Les chaînes bloquées **ne peuvent pas** être sélectionnées à l'aide des touches **P▲** et **P▼** ou par les touches du téléviseur, mais **sont toujours** accessibles par les touches numériques de la télécommande.

Tri des positions de programme

Il est possible de déplacer et de mémoriser les chaînes aux positions de programme de votre choix.

- 1 Sélectionnez **Recherche manuelle** dans le menu **RÉGLAGES**.

- 2 La liste des chaînes étant indiquée, utilisez ▲ ou ▼ pour mettre en surbrillance la chaîne que vous souhaitez déplacer, et appuyez sur ►.

La chaîne sélectionnée sera déplacée vers la droite de l'écran.

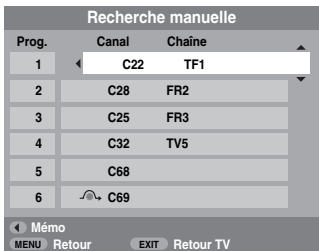

- 3 Utilisez les touches ▲ ou ▼ pour vous déplacer dans la liste jusqu'à votre position préférée. Les autres chaînes se déplaceront en conséquence pour faire de la place.

- 4 Appuyez sur ◀ pour mémoriser votre changement.

Répétez cette opération si nécessaire, puis appuyez sur EXIT.

Utilisation de la recherche automatique

- 1 Pour régler le téléviseur à l'aide de la **Recherche automatique**, appuyez sur MENU et, avec les touches ◀ ou ►, sélectionnez le menu **RÉGLAGES**.

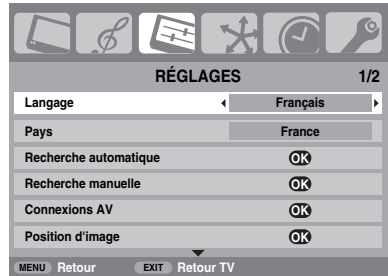

- 2 Appuyez sur ▼ pour mettre **Langage** en surbrillance, puis sur ◀ ou ► pour sélectionner.

- 3 A l'aide de la touche ▼, mettez **Pays** en surbrillance, puis utilisez ◀ ou ► pour sélectionner. Le téléviseur cherchera maintenant les chaînes pour votre pays.

- 4 Appuyez sur ▼ pour mettre **Recherche automatique** en surbrillance, puis appuyez sur OK.

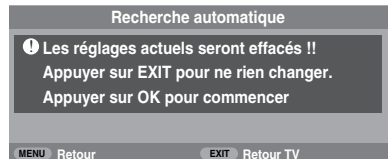

- 5 Pour lancer la **Recherche automatique**, appuyez sur OK.

Vous devez laisser le téléviseur mener la recherche jusqu'à son terme.

Une fois la recherche terminée, le téléviseur sélectionnera automatiquement la position de programme 1. Si l'image n'est pas suffisamment nette, vous pouvez modifier l'ordre des chaînes (voir la section 'Tri des positions de programme').

Commandes générales

Sélection des positions de programme

Pour sélectionner une position de programme, utilisez les touches numériques de la télécommande.

Vous pouvez également sélectionner une position de programme à l'aide des touches **P** et **P**.

Pour afficher des informations à l'écran, par exemple la position de programme, le mode d'entrée ou le signal mono/stéréo, appuyez sur **[+]**. Appuyez une seconde fois pour les faire disparaître.

Affichage de l'heure – analogique uniquement

La fonction d'affichage de l'heure permet de voir l'heure actuelle (télétexte) sur l'écran de télévision.

Lorsque vous regardez une émission, appuyez sur **[ON/EX]** pour faire apparaître l'heure (diffusée par la chaîne de télévision). L'heure restera affichée pendant 5 secondes.

Transmissions stéréo et bilingues

Chaque fois que vous changez de chaîne, les mots **Stéréo** ou **Db. Langage** s'afficheront à l'écran pendant quelques secondes en cas de transmission d'émissions stéréo ou bilingues. Si l'émission n'est pas en stéréo, le mot **Mono** apparaîtra.

Stéréo... Appuyez sur **[D]/[I]** pour sélectionner **Stéréo** ou **Mono**.

Bilingue... Les transmissions bilingues sont rares. Le cas échéant, les mots **Db. Langage** s'afficheront à l'écran. Choisissez le numéro de programme requis et, si les mots **Db. Langage** apparaissent, appuyez sur **[D]/[I]** pour sélectionner **Langue 1**, **Langue 2** ou **Mono**.

Réglages du son

Commandes de volume et coupure du son

Volume

Appuyez sur les touches **[<]** ou **[>]** pour régler le volume.

Son coupé

Appuyez sur la touche **[X]** pour couper le son. Appuyez une seconde fois pour remettre le son.

Réglage des graves, des aigus et de la balance

Les réglages du son sont accessibles dans les modes **numérique** et **analogique**, comme la plupart des fonctions du téléviseur.

- 1 En mode **numérique**, appuyez sur **[MENU]** puis, à l'aide de la touche **[V]**, mettez **Réglage TV** en surbrillance et appuyez sur **[OK]**.
- 2 Utilisez **[<]** ou **[>]** pour sélectionner **SON**.
- 3 En mode **analogique**, appuyez sur **[MENU]** et sur **[<]** ou **[>]** pour sélectionner **SON**.

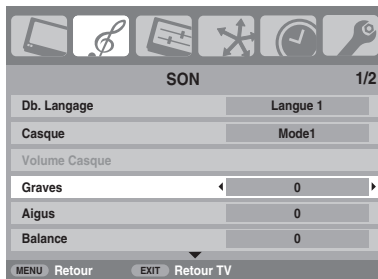

- 4 Appuyez sur la touche **[V]** pour mettre en surbrillance **Graves**, **Aigus** ou **Balance** et sur les touches **[<]** ou **[>]** pour modifier la position de réglage.

Super basses

La fonction **Super basses** amplifie le son sur les haut-parleurs du téléviseur. La différence ne sera perceptible qu'en présence de niveaux de basse puissants.

- 1 Dans le menu **SON**, appuyez sur **[V]** pour mettre en surbrillance **Super basses**. Utilisez **[<]** ou **[>]** pour sélectionner **Marche**.
- 2 Appuyez ensuite sur **[V]** pour mettre en surbrillance **Niveau Super basses** et utilisez **[<]** ou **[>]** pour régler le niveau à votre convenance.

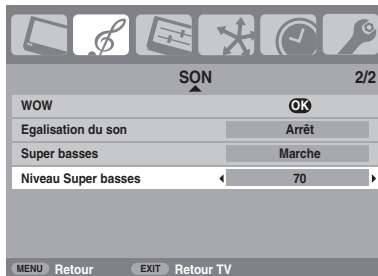





Lorsqu'un Super Woofer actif est branché sur la connexion Woofer Out à l'arrière du téléviseur, sélectionnez l'option **Connexions AV** dans le menu **RÉGLAGES**, puis appuyez sur **[V]** pour mettre en valeur **Ampli basses** et sélectionnez **Externe** à l'aide de **[<]** ou **[>]**. (Voir section 'Sélection des entrées et Connexions AV').









Effets sonores SRS WOW®

SRS WOW® est une palette d'effets sonores qui utilisent les signaux stéréo diffusés pour améliorer la qualité acoustique des haut-parleurs du téléviseur. Lors de la réception d'un son mono, seule la fonction TruBass est disponible.

SRS 3D® produit un son très riche, **SRS FOCUS®** concentre le son et donne l'impression qu'il est émis du centre du téléviseur, **SRS TruBass®** amplifie la plage de fréquences inférieure des graves.

- 1 Appuyez sur  et sélectionnez le menu **SON**.
- 2 Avec les touches  ou , mettez en surbrillance **WOW** puis appuyez sur .







- 3 Appuyez sur  pour mettre en surbrillance **SRS 3D**, puis sur  ou  pour sélectionner **Marche** ou **Arrêt**.
- 4 Appuyez ensuite sur  pour mettre **FOCUS** en surbrillance puis sur  ou  pour sélectionner **Marche** ou **Arrêt**.
- 5 Mettez **TruBass** en surbrillance puis utilisez  ou  pour sélectionner **Arrêt**, **Faible** ou **Fort** en fonction de vos préférences.

REMARQUE : Ces effets ne sont pas rendus si vous utilisez un casque d'écoute.



Bilingue – analogique seulement

Si une émission ou un film est transmis avec une piste sonore dans plusieurs langues, la fonction **Db. Langage** permet de passer d'une langue à l'autre.

- 1 Appuyez sur  et sélectionnez le menu **SON**.
- 2 Utilisez la touche  pour mettre **Db. Langage** en surbrillance, puis appuyez sur  ou  pour choisir **Langue 1** ou **Langue 2**.

Egalisation du son®





La fonction **Egalisation du son** limite les niveaux de son des haut-parleurs du téléviseur et évite les changements de volume extrêmes qui peuvent se produire lorsque l'on change de chaîne ou pendant une interruption publicitaire.

- 1 Sélectionnez le menu **SON**.
- 2 Utilisez la touche  pour mettre en surbrillance **Egalisation du son**, puis appuyez sur  ou  pour sélectionner **Marche** ou **Arrêt**.

Mode Casque

Ce réglage permet d'ajuster le son lors de la connexion du casque. Vous pouvez sélectionner **Mode1** ou **Mode2**.

Mode Casque	Casque	Haut-parleurs
Mode1	Le son est émis (◀ - + disponible).	Pas de son
Mode2	Le son est émis (Menu Volume Casque est disponible).	Le son est émis (◀ - + disponible).

- 1 Dans le menu **SON**, appuyez sur  pour mettre en surbrillance **Casque**, puis appuyez sur  ou  pour sélectionner **Mode1** ou **Mode2**.
- 2 Si vous sélectionnez **Mode2**, mettez en surbrillance **Volume Casque**, puis réglez le volume du casque à l'aide de la touche  ou .

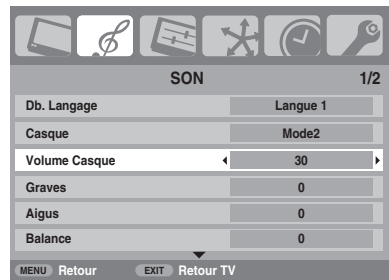

Affichage grand écran

En fonction du type d'émission diffusée, les programmes peuvent être affichés en plusieurs formats. Appuyez plusieurs fois sur la touche  pour sélectionner l'une des options suivantes : **4:3, Cinéma1, Zoom1, Sous-titre, 14:9, Plein écran, Cinéma2, Zoom2, Format réel ou Natif**.

CINÉMA1

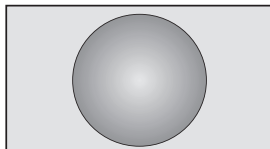

Ce format étire horizontalement et verticalement une image 4:3 pour remplir l'écran. Bien que les proportions correctes soient maintenues au centre de l'écran, des déformations peuvent se produire.

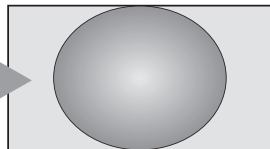

CINÉMA2

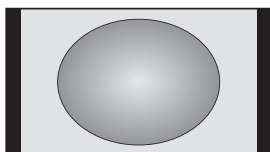

Lors de la réception d'un signal 'côté de l'écran', ce format étire horizontalement et verticalement l'image pour remplir l'écran. Bien que les proportions correctes soient maintenues au centre de l'écran, des déformations peuvent se produire.

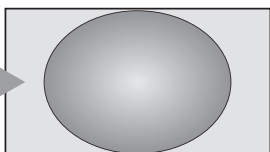

ZOOM1

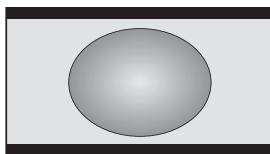

Lorsque vous regardez des films/ cassettes vidéo en format 'boîte aux lettres', ce réglage éliminera ou réduira les bandes noires en haut et en bas de l'écran en agrandissant et en sélectionnant l'image sans la déformer.

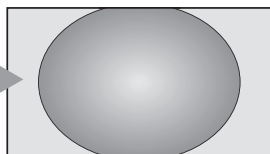

ZOOM2

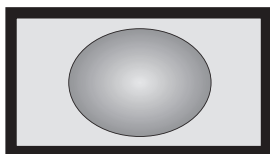

Lorsque vous regardez des films/ cassettes vidéo produisant un 'encadrement noir', ce réglage éliminera ou réduira les bandes noires en haut et en bas de l'écran en effectuant un zoom avant centré sur l'image, sans créer de déformation.

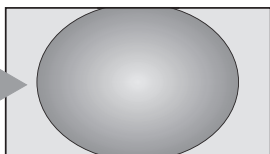

SOUS-TITRE

Lorsque des sous-titrages sont inclus dans une émission diffusée en format boîte aux lettres, ce réglage fera monter l'image pour garantir que tout le texte est affiché.

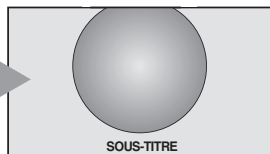

14:9

Utilisez ce réglage lorsque vous regardez une émission en format 14:9.

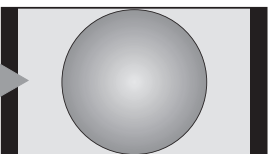

PLEIN ÉCRAN

Utilisez ce réglage lorsque vous regardez une émission d'un lecteur de disque numérique vidéo grand écran, une cassette vidéo grand écran ou une émission 16:9 (lorsqu'elles sont disponibles). En raison de la gamme de formats grand écran (16:9, 14:9, 20:9 etc.), vous verrez peut-être apparaître des bandes noires en haut et en bas de l'écran.

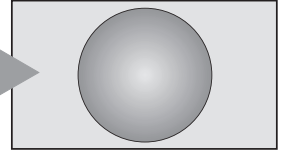
**4:3**

Utilisez ce réglage pour voir une émission en format 4:3 véritable.

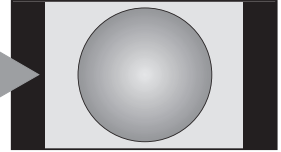
**FORMAT RÉEL**

Utilisez cette fonction pour regarder une source 1080 : l'image affichée sera retransmise sans mise à l'échelle ni recadrage.
Cette option est uniquement disponible pour les signaux haute définition 1080.

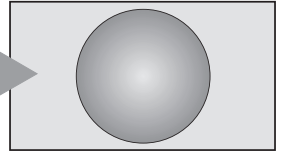
**Natif**

En cas d'utilisation d'un PC connecté via HDMI, ce paramètre affichera l'image sans surbalayage, c.-à-d. WYSIWYG.
Cette option est disponible uniquement lorsque vous visionnez une source vidéo via HDMI.

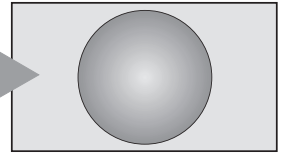
**PC normal**

En cas d'utilisation d'un PC connecté via HDMI ou borne PC, ce paramètre affichera l'image sans surbalayage, c.-à-d. WYSIWYG.
Cette option est disponible uniquement quand vous regardez une source de signal PC via HDMI ou borne PC.

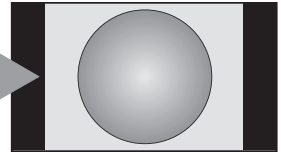
**PC format large**

En cas d'utilisation d'un PC connecté via HDMI ou borne PC, ce paramètre affichera l'image sans surbalayage et panneau latéral.
Cette option est disponible uniquement quand vous regardez une source de signal PC via HDMI ou borne PC.

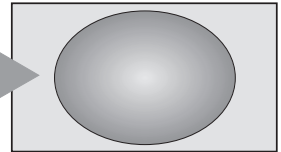

Appuyez sur la touche **[F]** pour faire apparaître la liste de tous les formats grand écran.
 Utilisez **▲** et **▼** pour mettre en surbrillance le format souhaité, puis appuyez sur **[OK]** pour valider votre choix.

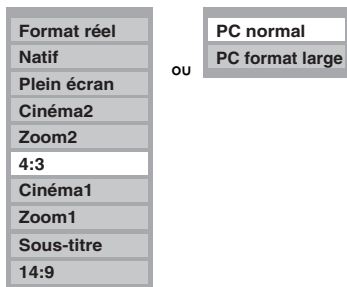

L'utilisation des fonctions spéciales visant à modifier la dimension de l'image affichée (notamment le rapport hauteur/largeur) en vue d'une diffusion publique ou à des fins commerciales peut constituer une infraction aux droits d'auteur.

Réglages de l'image

La plupart des commandes et des réglages d'image sont disponibles en mode **numérique** et **analogique**. Pour accéder aux menus souhaités en mode **numérique** : appuyez sur **[MENU]** puis, à l'aide de la touche **▼**, sélectionnez **Réglage TV**. Appuyez sur **[OK]**, puis sur **◀** ou **▶** pour sélectionner le menu souhaité.

VEUILLEZ NOTER : les réglages non disponibles en mode **numérique** apparaîtront en grisé. Pour accéder aux menus souhaités en mode **analogique** : appuyez sur la touche **[MENU]**, puis sur **◀** ou **▶** pour sélectionner le menu désiré.

Position de l'image – analogique seulement

La position de l'image peut être ajustée en fonction de vos préférences personnelles ; cette fonction peut être particulièrement utile pour les entrées externes.

- 1 Dans le menu **RÉGLAGES**, appuyez sur la touche **▼** jusqu'à ce que la fonction **Position d'image** soit en surbrillance.

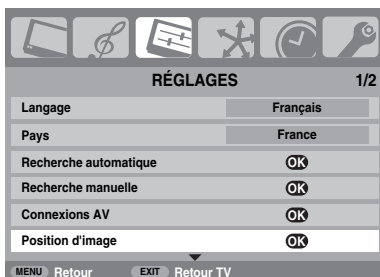

- 2 Appuyez sur **[OK]** pour voir les options disponibles pour le format d'image sélectionné.

- 3 Appuyez sur **▲** et **▼** pour sélectionner une option, puis sur **◀** ou **▶** pour ajuster les réglages.

Les options varient en fonction du format grand écran choisi et de l'équipement éventuellement raccordé.

En format **Zoom2** :

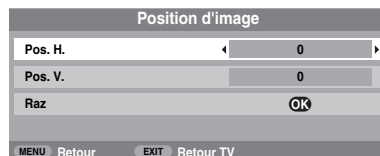

Pour revenir aux préréglages en usine, sélectionnez **Raz** dans le menu **Position d'image** et appuyez sur **[OK]**.

Profondeur de noir

L'ajustement du Profondeur de noir peut améliorer la clarté de l'écran.

- 1 Dans le menu **IMAGE**, appuyez sur la touche **▼** pour sélectionner **Réglage image**, puis appuyez sur **[OK]**.

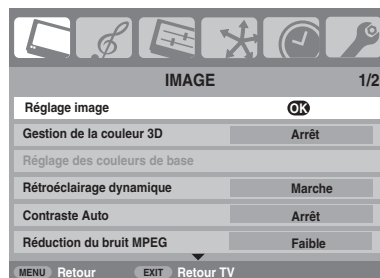

- 2 Dans le menu **Réglage image**, appuyez sur **▼** pour sélectionner **Profondeur de noir**.

- 3 Appuyez sur **◀** ou **▶** pour ajuster.

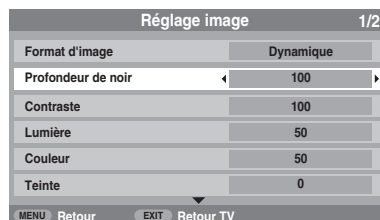

Préférences d'affichage

Ce téléviseur vous permet de personnaliser le style de l'image. Appuyez sur la touche  pour afficher les différents styles disponibles :



Dynamique, Standard, Doux, Film, Jeux* et PC** correspondent à des options pré-réglées qui affectent de nombreux réglages/fonctions du téléviseur. Vous pouvez personnaliser les réglages de mode d'image courants comme vous le souhaitez. Par exemple, quand vous sélectionnez « **Dynamique** », si vous modifiez les éléments tels que **Profondeur de noir, Contraste, Lumière, Couleur, Teinte, Définition, Niveau Noir/Blanc, Mode Cinema et Tempér. couleur**, votre nouveau réglage est mémorisé comme « **Préf-Dynamique** ».

* Le mode **Jeux** est disponible en mode d'entrée externe (différent de l'entrée antenne). Lorsque vous activez le mode Jeux, les formats grand écran correspondants sont sélectionnés.

** Le mode **PC** est disponible en mode d'entrée RGB/PC ou en mode de format HDMI PC.

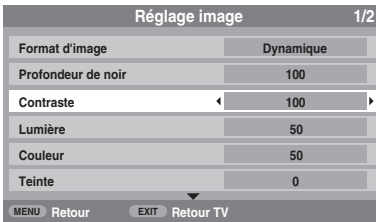
- 1 Sélectionnez **Réglage image** dans le menu **IMAGE**.





- 2 Utilisez les touches  ou  pour régler le **Contraste**, la **Lumière**, la **Couleur**, la **Teinte** et la **Définition**.

Niveau Noir/Blanc

Le **Niveau Noir/Blanc** accentue l'intensité des zones foncées de l'image, ce qui améliore la définition.

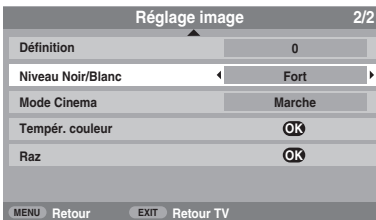
- 1 Dans le menu **Réglage image**, appuyez sur la touche  jusqu'à ce que la fonction **Niveau Noir/Blanc** soit en surbrillance.



- 2 Appuyez sur  ou  pour sélectionner **Faible**, **Moyen**, **Fort** et **Arrêt**. L'effet dépendra de la diffusion et se remarquera davantage sur les couleurs foncées.

Mode Cinema





Si le film ou l'émission diffusés présente des lignes ou des bords irréguliers, la fonction **Mode Cinema** peut aider à corriger le problème en lissant l'image.

- 1 Dans le menu **Réglage image**, appuyez sur la touche  pour sélectionner **Mode Cinema**.
- 2 Appuyez sur  ou  pour sélectionner **Marche** ou **Arrêt**.

REMARQUE : Ce mode pourra ne pas fonctionner correctement en cas de lecture d'un DVD avec des sous-titres.

Température des couleurs

L'option **Tempér. couleur** permet d'augmenter le caractère 'chaud' ou 'froid' d'une image en renforçant la teinte rouge ou la teinte bleue.

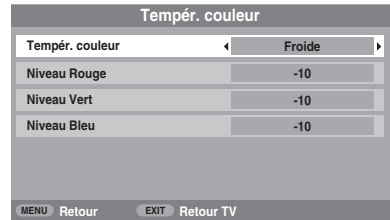

- 1 Dans le menu **Réglage image**, appuyez sur la touche  jusqu'à ce que la fonction **Tempér. couleur** soit en surbrillance, puis appuyez sur .
- 2 Appuyez sur  ou  pour sélectionner **Normal**, **Chaud** ou **Froid** selon vos préférences.



- 3 Appuyez sur  pour sélectionner **Niveau Rouge**, **Niveau Vert** ou **Niveau Bleu**, puis sur  ou  pour ajuster les réglages.

Raz

Pour remettre le réglage de **Format d'image** aux valeurs par défaut.

- 1 Dans le menu **Réglage image**, appuyez sur  pour sélectionner **Raz**.
- 2 Appuyez sur .

Gestion de la couleur 3D

La sélection de la **Gestion de la couleur 3D** rend disponible la fonction de 'Réglage des couleurs de base'.

- 1 Dans le menu **IMAGE**, appuyez sur la touche ▼ pour sélectionner **Gestion de la couleur 3D**.

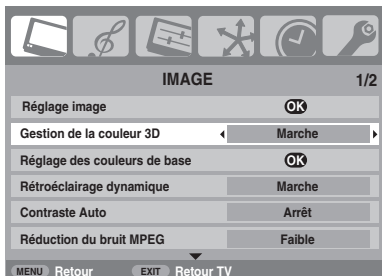

- 2 Appuyez sur ◀ ou ▶ pour sélectionner **Marche** ou **Arrêt**.

Réglage des couleurs de base

La fonction de **Réglage des couleurs de base** permet de régler les couleurs individuelles selon vos préférences. Elle peut s'avérer utile en cas d'utilisation d'une source externe.

- 1 Dans le menu **IMAGE**, appuyez sur la touche ▼ pour sélectionner **Réglage des couleurs de base**, puis appuyez sur **OK**.
- 2 Appuyez sur ▲ ou ▼ pour sélectionner une option, puis sur ▶ pour ajuster les réglages.

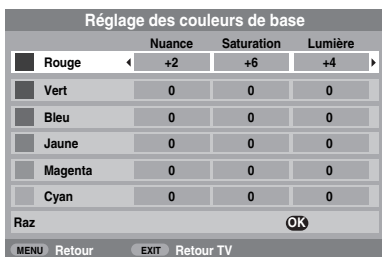

- 3 Appuyez sur ◀ ou ▶ pour sélectionner **Nuance**, **Saturation** ou **Lumière**, puis sur ▲ ou ▼ pour ajuster les réglages comme vous le souhaitez.



Pour revenir aux pré-réglages en usine, sélectionnez **Raz** et appuyez sur **OK**.

Rétroéclairage dynamique

La fonction de **Rétroéclairage dynamique** permet d'optimiser automatiquement le niveau de contraste des scènes sombres.

- 1 Dans le menu **IMAGE**, appuyez sur la touche ▼ pour sélectionner **Rétroéclairage dynamique**.

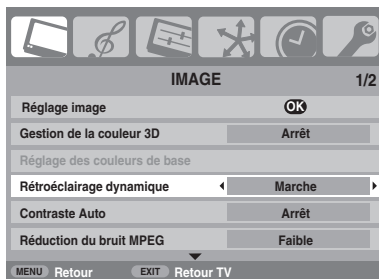

- 2 Appuyez sur ◀ ou ▶ pour sélectionner **Marche** ou **Arrêt**.

Contraste Auto

La fonction de **Contraste Auto** permet d'optimiser automatiquement le niveau de rétroéclairage en fonction des conditions d'éclairage ambiant de la pièce.

- 1 Dans le menu **IMAGE**, appuyez sur la touche ▼ pour sélectionner **Contraste Auto**.
- 2 Appuyez sur ◀ ou ▶ pour sélectionner **Marche** ou **Arrêt**.

Réduction du bruit MPEG

Quand vous regardez un DVD, la compression peut parfois entraîner la distorsion ou la pixellisation de certains mots ou composants de l'image.

La fonction **Réduction du bruit MPEG** permet de réduire cet effet en « adoucissant » les bords.

- 1 Sélectionnez **Réduction du bruit MPEG** dans le menu **IMAGE**. Sélectionnez ◀ ou ▶ pour choisir le réglage vous convenant.

DNR – Réduction numérique du bruit

La fonction **DNR** vous permet 'd'adoucir' la représentation à l'écran d'un signal faible afin de réduire l'effet de bruit.

- 1 Sélectionnez **DNR** dans le menu **IMAGE**.
- 2 Appuyez sur ◀ ou ▶ pour sélectionner **Faible**, **Moyen**, **Fort**, **Auto**. ou **Arrêt**. Vous ne remarquerez pas toujours de différences (pour obtenir les meilleurs résultats, utilisez des réglages inférieurs car la qualité de l'image pourrait être affectée si le réglage est trop fort).

Format automatique (Grand écran)

Si ce téléviseur reçoit une image en format grand écran véritable, et que la fonction **Format auto.** est défini sur **Marche**, l'émission sera automatiquement affichée en format grand écran, indépendamment des réglages précédents du téléviseur.

- 1 Appuyez sur les touches (MENU) et ◀ ou ▶ pour sélectionner le menu **FONCTION**.



- 2 Utilisez la touche ▼ pour mettre en surbrillance **Format auto.** puis appuyez sur ◀ ou ▶ pour sélectionner **Marche** ou **Arrêt**.

4:3 étiré

Lorsque l'option **4:3 étiré** est activée, le système de modification de la taille transforme les émissions de format 4:3 en images plein écran.

- 1 Dans le menu **FONCTION**, appuyez sur ▼ pour mettre en surbrillance **4:3 étiré**.
- 2 Appuyez sur ◀ ou ▶ pour sélectionner **Marche** ou **Arrêt**.

Ecran bleu

Lorsque vous sélectionnez **Ecran bleu**, l'écran deviendra bleu et le son sera coupé si aucun signal n'est reçu.

- 1 Dans le menu **FONCTION**, appuyez sur ▼ pour mettre en surbrillance **Ecran bleu**.
- 2 Appuyez sur ◀ ou ▶ pour sélectionner **Marche** ou **Arrêt**.

Ajustement du côté de l'écran

La fonction **Côté de l'écran** éclaircit ou assombrit la bande de chaque côté de l'écran en format 4:3 ou 14:9. Ceci permettra d'éviter une image rémanente de la bande et peut également rendre plus confortables les conditions de visualisation quand la lumière est très vive ou sombre.

- 1 Dans le menu **FONCTION**, appuyez sur ▼ jusqu'à ce que la fonction **Côté de l'écran** soit en surbrillance.
- 2 Appuyez sur ◀ ou ▶ pour ajuster.

Arrêt sur image

Cette fonction permet d'arrêter une image sur l'écran.

- 1 Appuyez sur (STOP) pour arrêter une image sur l'écran et à nouveau sur (STOP) pour annuler l'arrêt sur image.

Bloc. clavier

La fonction **Bloc. clavier** vous permet de désactiver les touches du téléviseur. Toutes les touches de la télécommande continueront de fonctionner normalement.

- 1 Dans le menu **FONCTION**, sélectionnez **Bloc. clavier** et choisissez **Marche** ou **Arrêt** à l'aide des touches ◀ et ▶.



Lorsque le **Bloc. clavier** est en **Marche**, un rappel apparaîtra à l'écran si vous tentez d'utiliser les touches du téléviseur. **Si vous appuyez sur la touche de veille, le téléviseur s'éteindra et ne pourra être rallumé qu'en utilisant la télécommande.**

Minuteries

Programmeur – numérique uniquement

Cette fonction permet de programmer le téléviseur pour qu'il se règle sur une chaîne spécifique à une heure choisie. Elle peut être utilisée pour visualiser une émission donnée ou pour visualiser une série en réglant le mode sur l'option quotidien ou hebdomadaire.

- 1 Appuyez sur **MENU**, puis sur **◀** ou **▶** pour sélectionner le **MENU PROGRAMMATION**.

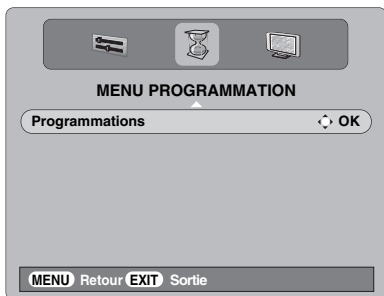

- 2 Appuyez sur **▼** pour sélectionner **Programmations**, puis sur **OK** pour valider votre choix.
- 3 Appuyez sur **▼** pour sélectionner la première émission à programmer, puis sur **OK**. Le menu **REGLER LA PROGRAMMATION** s'affiche alors à l'écran.
- 4 Appuyez sur **▲** et **▼** pour parcourir la liste et ajoutez les détails de l'émission à programmer à l'aide des touches numériques et appuyez sur **◀** et **▶** pour opérer des sélections.

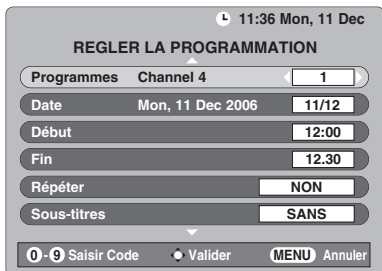

- 5 Une fois tous les détails saisis, appuyez sur **OK** pour mémoriser la programmation.

VEUILLEZ NOTER : Quand une émission programmée est sur le point de commencer, un écran d'informations s'affiche pour vous donner la possibilité de visualiser ou d'annuler l'émission. Les menus et les autres chaînes ne seront pas disponibles pendant l'émission programmée, sauf si le programmeur est annulé. Le programmeur que vous avez réglé n'est pas activé si vous éteignez le téléviseur au moyen de l'interrupteur d'alimentation **⏻/⏻**.

Minuterie de mise en veille

Le téléviseur peut être réglé pour s'éteindre automatiquement après un certain temps.

- 1 Appuyez sur les touches **MENU** et **◀** ou **▶** pour sélectionner le menu **MINUTERIE**.



- 2 Appuyez sur **▼** pour sélectionner **Minuterie arrêté**. Utilisez les touches numériques pour saisir l'heure souhaitée. Par exemple, pour éteindre le téléviseur dans une heure et demie, tapez 01:30, ou appuyez sur **▶/◀** pour augmenter/diminuer l'heure en incréments de 10 minutes.
- 3 Appuyez sur **EXIT** pour terminer.
- 4 Pour annuler la **Minuterie arrêté**, entrez une durée équivalente à zéro.

Numérique – informations à l'écran et guide des programmes

En mode **numérique**, les informations à l'écran et le guide des programmes donnent accès aux détails des émissions pour toutes les chaînes disponibles.

Informations

- 1 La touche **i+** permet d'afficher les informations. L'écran d'informations apparaît avec les détails de la chaîne et de l'émission visualisée.

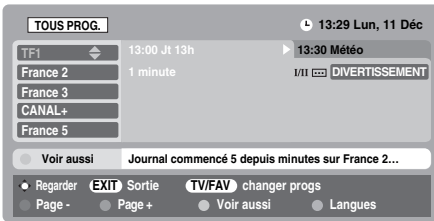

- 2 Pour consulter les détails des autres chaînes disponibles, appuyez sur **▲** et **▼** pour parcourir la liste des chaînes. Quand la chaîne est sélectionnée, les détails de l'émission en cours de diffusion s'affichent.
- 3 La touche **JAUNE** permet d'activer **Voir aussi**, qui affiche les détails des émissions commencées sur les autres chaînes.
- 4 Pour enregistrer l'émission suivante, le guide d'information étant affiché à l'écran, appuyez sur **▶**. L'option **Regarder** en bas de l'écran devient **Enregistrer**. Appuyez sur **OK**. L'écran **REGLER LA PROGRAMMATION** s'affiche ensuite.



- 5 Les détails de l'émission ont été ajoutés à l'écran. Appuyez sur **OK** pour mémoriser.

Guide

- 1 La touche **GUIDE** permet d'afficher le guide à l'écran, avec les détails de la chaîne et de l'émission visualisée en surbrillance. Il peut prendre quelques instants pour s'afficher.

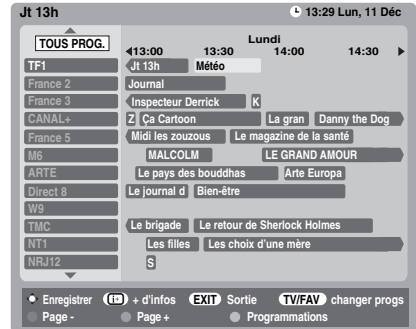

- 2 Appuyez sur **◀** ou **▶** pour afficher des informations sur d'autres émissions listées pour la chaîne sélectionnée.
- 3 Pour consulter les détails des autres chaînes disponibles, appuyez sur **▲** et **▼** pour parcourir la liste des chaînes. Quand la chaîne est sélectionnée, les détails de l'émission en cours de diffusion s'affichent. Appuyez ensuite sur **◀** ou **▶**.
- 4 Pour obtenir des informations sur une émission en surbrillance, appuyez sur **i+**. Pour régler le programmeur pour cette émission, appuyez sur la touche **BLEUE** pour afficher le menu **Programmations**.

REMARQUE : L'enregistrement peut être défini à **la fois** à partir de l'écran d'informations ou du guide. Pour que l'enregistrement soit possible, le programmeur de l'enregistreur média doit correspondre avec celui du téléviseur. Pour plus de détails sur la procédure d'enregistrement, consultez le mode d'emploi de votre appareil d'enregistrement.

- 5 Appuyez sur **▶▶** pour avancer le **Guide** de 24 heures, ou appuyez sur **◀◀** pour revenir en arrière. Appuyez sur **▶▶** ou **◀◀** pour avancer ou reculer le **Guide** d'une page.

Réglages numériques – contrôle parental

Pour empêcher la visualisation de films ou d'émissions inappropriés, il est possible de bloquer des chaînes ou des menus. Une fois bloqués, ils peuvent seulement être accédés en tapant un code PIN en mode **numérique**.

Définition du code PIN

- 1 Appuyez sur **MENU**, puis sur **▶** pour sélectionner **AUTRE MENU**.



- 2 Appuyez sur **▼** pour sélectionner **Contrôle parental**, puis sur **OK**.
- 3 Appuyez sur **▼** pour mettre **Changer code PIN** en surbrillance, puis appuyez sur **OK**.

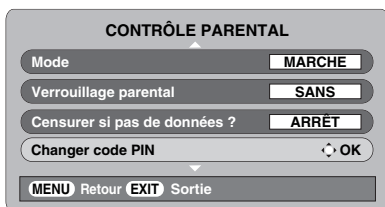

- 4 A l'aide des touches numériques, entrez un nombre à quatre chiffres. L'écran vous demande ensuite de confirmer le code PIN en entrant à nouveau les chiffres.

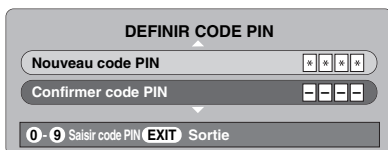

Le code PIN est à présent paramétré. Pour l'activer, réglez le téléviseur en mode de veille.

Mode

Cette option permet de bloquer divers menus afin d'empêcher les réglages du téléviseur d'être changés ou effacés.

- 1 Dans le menu **CONTRÔLE PARENTAL**, appuyez sur **▼** pour sélectionner **Mode**.

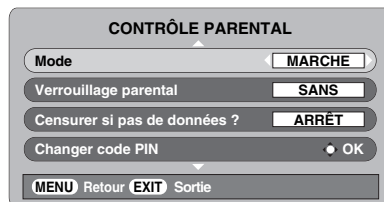

- 2 A l'aide des touches **◀** ou **▶**, choisissez **MARCHE**, **VERROU MENU**, **VERROU INST.** et **ARRÊT**.

Quand des menus bloqués sont sélectionnés, ils deviennent seulement disponibles après la saisie du code PIN.

Réglages numériques – autres fonctions

Sélection des programmes favoris

L'option **Programmes favoris** permet de créer une liste des chaînes **numériques** le plus souvent regardées. Il est possible de créer quatre listes, qui peuvent chacune contenir un assortiment de chaînes de télévision, texte et radio.

- 1 Dans **AUTRE MENU**, appuyez sur **▼** pour sélectionner **Programmes favoris et verrouillés**.

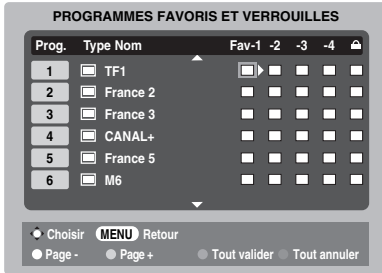

- 2 Parcourez la liste des chaînes à l'aide des touches **▲** et **▼**, puis appuyez sur **OK** pour sélectionner les chaînes souhaitées. Les cases correspondantes sont alors cochées.
- 3 Appuyez sur **▶** pour sélectionner liste **Fav-2**. Suivez la même procédure pour faire votre sélection. Une fois tous les programmes favoris sélectionnés, appuyez sur **MENU** pour revenir à **AUTRE MENU**.
- 4 Utilisez **▼** pour mettre en surbrillance **Favoris** et **◀** ou **▶** pour sélectionner **TOUS PROG., TV, RADIO, FAV-1** ou **FAV-2**. Le nombre de favoris disponibles dépend du nombre de listes créées.



- 5 Appuyez sur **EXIT**.

Les touches **▲** **▼** limiteront maintenant l'accès aux chaînes de la **Favori liste 1** quand **FAV-1** est sélectionné.

Blocage de programmes

La fonction de **Verrouillé Programme** empêche la visualisation de certaines chaînes **numériques**, qui peuvent ensuite être accédées en entrant le code **PIN**.

- 1 Dans **AUTRE MENU**, appuyez sur **▼** pour sélectionner **Programmes favoris et verrouillés**.
- 2 Appuyez sur **▶** à plusieurs reprises pour sélectionner la liste **Verrouillé Programme**.
- 3 Parcourez la liste des chaînes à l'aide des touches **▲** et **▼**, puis appuyez sur **OK** pour sélectionner les chaînes souhaitées. Un cadenas apparaît alors dans les cases correspondantes.

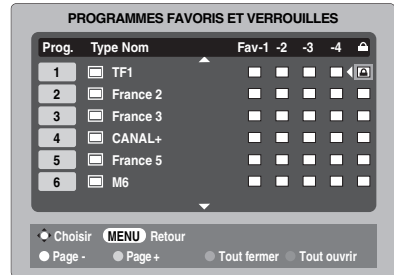

- 4 Appuyez sur **EXIT** et mettez le téléviseur en veille.
- 5 Lorsque le téléviseur est rallumé et que l'une des chaînes de la liste **Verrouillé Programme** est sélectionnée, le code **PIN** doit être saisi avant de pouvoir y accéder.

Programmes cryptés

Sélectionner **Programmes cryptés** permet de lister toutes les émissions cryptées dans la liste des programmes, même si elles ne peuvent pas être sélectionnées.

- 1 Dans **AUTRE MENU**, appuyez sur **▲** ou **▼** pour sélectionner **Programmes cryptés**.
- 2 Utilisez **◀** ou **▶** pour sélectionner **MARCHE** ou **ARRÊT**.

REMARQUE : Les CAM (modules d'accès conditionnel) sont disponibles auprès de fournisseurs de service (voir la section 'Interface commune')

Langues audio

Cette fonction permet de regarder une émission ou un film avec des langues au choix pour la bande sonore, sous réserve qu'elles soient diffusées.

- 1 Dans le **MENU REGLAGE**, appuyez sur ▼ pour sélectionner **Options locales**.
- 2 Appuyez sur **OK**, puis sur ▲ et ▼ pour mettre **Langue audio** en surbrillance.

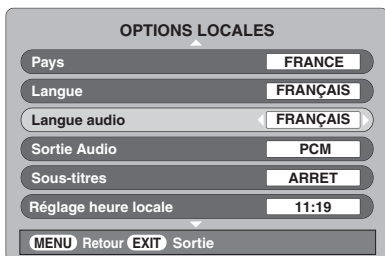

- 3 Utilisez ◀ ou ▶ pour sélectionner une option.

REMARQUE : Si plusieurs bandes sonores sont disponibles, utilisez **◻**/**◻** pour en choisir une.

Sortie audio optique

Lors du branchement d'un amplificateur Surround Sound sur la sortie audio numérique (Sony/Philips Digital Interface Format [S/PDIF]), les options suivantes peuvent être sélectionnées.

PCM : ce mode permet d'utiliser un format PCM sur la prise de sortie audio numérique.

BITSTREAM : ce mode permet d'utiliser un format audio (p. ex. DolbyDigital) sur la prise de sortie audio numérique à la condition que le signal soit émis. Il coupe automatiquement les haut-parleurs.

- 1 Dans le menu **OPTIONS LOCALES**, appuyez sur ▼ pour sélectionner **Sortie Audio**.
- 2 Appuyez sur ◀ ou ▶ pour sélectionner **PCM** ou **BITSTREAM**.

Sous-titres

Cette fonction affiche les sous-titres en bas de l'écran dans la langue sélectionnée, sous réserve qu'ils soient diffusés.

- 1 Dans le menu **OPTIONS LOCALES**, appuyez sur ▼ pour sélectionner **Sous-titres**.
- 2 Utilisez ◀ ou ▶ pour sélectionner une option.

Réinitialisation

La fonction **Réinitialisation** permet d'effacer toutes les chaînes et réglages **numériques** mémorisés. Le téléviseur reprend ses paramètres définis en usine puis procède à un réglage automatique.

- 1 Dans le **MENU REGLAGE**, appuyez sur ▼ jusqu'à ce que **Réinitialisation** apparaisse en surbrillance.
- 2 Appuyez sur **OK** pour sélectionner. Un écran s'affiche pour vous prévenir que tous les réglages numériques vont être perdus. Appuyez sur **OK** pour continuer.

L'écran de Bienvenue s'affiche. Appuyez sur **OK** pour continuer. Le téléviseur commence alors son réglage automatique.

Interface commune

Le connecteur d'interface commune, situé à l'arrière du téléviseur, permet de d'insérer un CAM (module d'accès conditionnel) et une carte. Ceux-ci peuvent être obtenus auprès d'un fournisseur de service et permettent de visualiser des émissions disponibles avec un abonnement. Pour obtenir des compléments d'information, veuillez contacter un fournisseur de service.

- 1 Insérez le CAM et la carte dans le connecteur d'interface commune en suivant les instructions accompagnant le CAM. Un message s'affiche à l'écran pour confirmer que le CAM est chargé.
- 2 Dans **AUTRE MENU**, appuyez sur ▲ ou ▼ pour sélectionner **Slot interface commune**.
- 3 Les détails du CAM devraient maintenant être disponibles. Appuyez sur **OK** pour le sélectionner.

Réglages numériques – mise à niveau du logiciel

Version

Cette fonction permet de vérifier la version du logiciel installé.

- 1 Dans le menu **AUTRE MENU**, appuyez sur ▲ ou ▼ pour sélectionner **Mise à jour du logiciel**. Appuyez sur **OK**.



- 2 Appuyez sur ▲ ou ▼ pour sélectionner **Version**. Utilisez ◀ ou ▶ pour sélectionner. Une fois le logiciel mis à jour, un choix de deux versions est disponible.



Mise à niveau automatique

Si l'option **Mise à jour automatique** est sélectionnée, le logiciel est automatiquement mis à jour quand une nouvelle version est disponible, sous réserve que le téléviseur soit allumé ou en veille. Si le téléviseur est allumé, un message s'affiche à l'écran pour indiquer que le logiciel est en train d'être téléchargé.

- 1 Dans le menu **MISE À JOUR LOGICIEL**, appuyez sur ▲ ou ▼ pour sélectionner **Mise à jour automatique**.
- 2 Utilisez ◀ ou ▶ pour sélectionner **MARCHÉ** ou **ARRÊT**.

Recherche de nouveau logiciel

Les mises à niveau logicielles peuvent éventuellement être recherchées manuellement à l'aide de la fonction **Recherche nouveau logiciel**.

- 1 Dans le menu **MISE À JOUR LOGICIEL**, appuyez sur ▲ ou ▼ pour sélectionner **Recherche nouveau logiciel**.



- 2 Appuyez sur **OK**. Le téléviseur commence automatiquement à rechercher une mise à niveau logicielle. La barre de progression se déplace le long de la ligne.

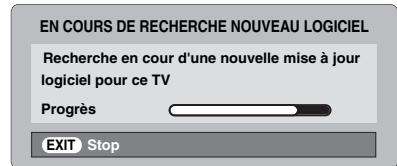

Si une mise à niveau est trouvée, le téléviseur commence automatiquement à la télécharger. Sinon, un écran s'affiche pour indiquer qu'il n'y a pas de mise à niveau disponible.

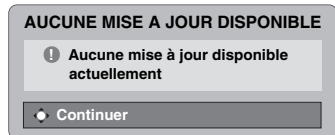

Réglages du PC – position de l'image, phase de l'horloge, horloge, raz

Position d'image

Connectez le PC (comme indiqué à la section "Connexion d'un ordinateur") et vérifiez qu'une image s'affiche sur l'écran du téléviseur. Réglez la position de l'image en fonction de vos préférences personnelles.

- 1 Appuyez sur \odot pour sélectionner **PC**, puis sélectionnez **Réglage PC** dans le menu des **RÉGLAGES**.



- 2 Appuyez sur \odot . Appuyez sur \blacktriangle et \blacktriangledown pour sélectionner une option, puis sur \blacktriangleleft ou \blacktriangleright pour ajuster les réglages.

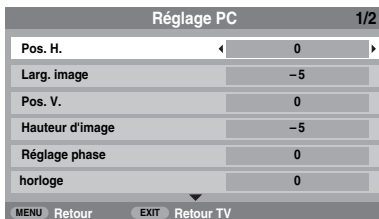

Réglage phase

Le **Réglage phase** adapte le signal de l'ordinateur à l'affichage à cristaux liquides. Cet ajustement permet d'effacer les bandes horizontales et le flou de l'image.

- 1 Dans le menu **RÉGLAGES**, appuyez sur la touche \blacktriangledown jusqu'à ce que la fonction **Réglage PC** soit en surbrillance.
- 2 Appuyez sur \odot pour sélectionner, puis sur \blacktriangledown pour mettre **Réglage phase** en surbrillance.
- 3 Utilisez les touches \blacktriangleleft ou \blacktriangleright pour ajuster jusqu'à ce que l'image soit claire.

Horloge

L'ajustement de la fonction **Horloge** permet de modifier le nombre d'impulsions par balayage, ce qui effacera les lignes verticales sur l'écran.

- 1 Dans le menu **RÉGLAGES**, appuyez sur la touche \blacktriangledown jusqu'à ce que la fonction **Réglage PC** soit en surbrillance.
- 2 Appuyez sur \odot pour sélectionner, puis sur \blacktriangledown pour mettre en surbrillance **Horloge**.
- 3 Utilisez les touches \blacktriangleleft ou \blacktriangleright pour ajuster jusqu'à ce que l'image soit claire.

Raz

Pour revenir aux pré-réglages en usine.

- 1 Dans le menu **RÉGLAGES**, appuyez sur la touche \blacktriangledown jusqu'à ce que la fonction **Réglage PC** soit en surbrillance.
- 2 Appuyez sur \odot pour sélectionner, puis sur \blacktriangledown pour mettre **Raz** en surbrillance.
- 3 Appuyez sur \odot .

REMARQUE : Aucune de ces fonctions n'est disponible si le PC est connecté via HDMI.

Sélection des entrées et connexions AV

Définition des prises ENTRÉE et SORTIE permettant au téléviseur de reconnaître les appareils qui lui sont raccordés. Voir page 8 pour le schéma des connexions recommandées.

La plupart des enregistreurs média et décodeurs envoient un signal par le câble Péritel pour commuter le téléviseur sur la prise d'Entrée correcte.





Vous pouvez également appuyer à plusieurs reprises sur la touche  jusqu'à ce que l'image provenant de l'appareil raccordé au téléviseur apparaisse.



Cette touche doit obligatoirement être utilisée pour tout appareil raccordé via l'ENTRÉE VIDÉO COMPOSANT (EXT3).

Un **5** sur l'affichage, par exemple 2S (EXT 2S), indique que l'entrée est prévue pour un signal S-Vidéo.

Sélection des entrées

Utilisez la sélection des entrées si le téléviseur ne s'allume pas automatiquement.

- 1 Appuyez sur la touche  pour afficher à l'écran une liste avec tous les programmes et les équipements externes mémorisés. Utilisez  et  pour mettre en surbrillance, et  pour valider votre choix.

DTV
 1
 2
 3C
HDMI1
HDMI2
HDMI3
PC
ATV



REMARQUE : Quand **ATV** ne peut pas être sélectionné en mode **numérique**, **DTV** ne peut pas être sélectionné en mode **analogique**. Pour commuter les modes **DTV** et **ATV**, appuyez sur la touche **ATV/DTV**.

HDMI™ affiche un équipement connecté à l'Entrée HDMI à l'arrière du téléviseur.





PC illustre un ordinateur connecté à l'Entrée RGB/PC à l'arrière du téléviseur.

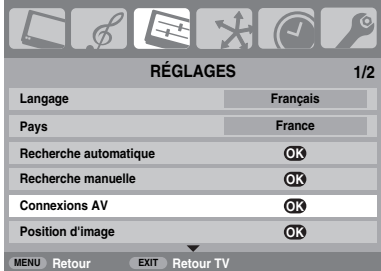

Sélection du signal d'ENTRÉE

Elle spécifie le type de signal allant vers les prises Péritel 2 (EXT2) à l'arrière du téléviseur. Veuillez vous référer aux instructions des fabricants pour les équipements raccordés.

- 1 Dans le menu **RÉGLAGES**, appuyez sur la touche  jusqu'à ce que la fonction **Connexions AV** soit en surbrillance, puis appuyez sur .



RÉGLAGES 1/2	
Langage	Français
Pays	France
Recherche automatique	
Recherche manuelle	
Connexions AV	
Position d'image	
MENU Retour EXIT Retour TV	

- 2 Avec  ou  sélectionnez **AV** ou **S-VIDEO** comme **entrée** requise pour **EXT2**.

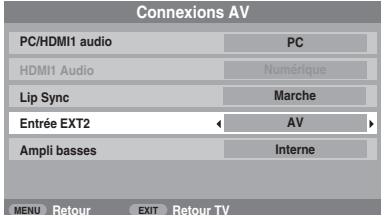

Connexions AV	
PC/HDMI1 audio	PC
HDMI1 Audio	Numérique
Lip Sync	Marche
Entrée EXT2	AV
Ampli basses	Interne
MENU Retour EXIT Retour TV	

Si vous obtenez une image en noir et blanc, essayez l'autre position.

Audio PC

Pour recevoir le son d'un PC connecté au téléviseur, branchez le câble audio à l'arrière du téléviseur (reportez-vous au chapitre 'Connexion d'un ordinateur'), puis utilisez les réglages **PC/HDMI1 audio**.

- 1 Dans le menu **RÉGLAGES**, appuyez sur la touche ▼ jusqu'à ce que la fonction **Connexions AV** soit en surbrillance, puis appuyez sur **OK**.

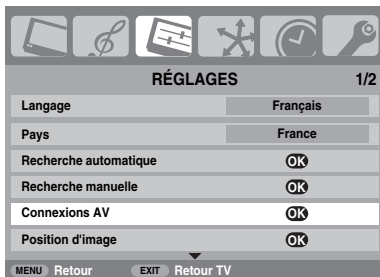

- 2 Mettez en surbrillance **PC/HDMI1 audio** puis appuyez sur ► pour sélectionner l'option **PC**.

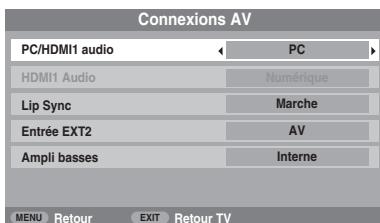

REMARQUE : La sélection de l'option **PC** met automatiquement HDMI en audio numérique.

HDMI1 Audio

Si la source HDMI connectée n'est pas compatible avec l'audio numérique, branchez le câble audio sur **PC/HDMI1 Audio** à l'arrière du téléviseur (reportez-vous au chapitre 'Connexion d'un appareil HDMI™ ou DVI à l'entrée HDMI'), puis utilisez les réglages **HDMI1 (AUDIO)**.

- 1 Dans le menu **Connexions AV**, appuyez sur ▼ pour mettre **PC/HDMI1 audio** en surbrillance et appuyez sur ► pour sélectionner **HDMI1**.
- 2 Mettez ensuite en surbrillance **HDMI1 Audio** et appuyez sur ◀ ou ► pour sélectionner **Auto.**, **Numérique** ou **Analogique**.

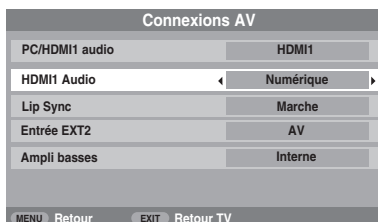

En l'absence de son, sélectionnez l'autre réglage.

REMARQUE : L'entrée HDMI1 supporte le son numérique et analogique, les entrées HDMI2 et HDMI3 le son numérique seulement.

Certains formats de disques DVD pourront ne pas convenir à ce téléviseur (les formats 32/44,1/48 kHz et 16/20/24 bits sont acceptables).

Temps d'attente Lip Sync

L'option **Lip Sync** permet de synchroniser le son et l'image. Elle n'est disponible que sur les équipements compatibles avec Lip Sync connectés via HDMI.

REMARQUE : Déconnectez le câble HDMI avant de modifier le réglage **Lip Sync**. Si le câble HDMI est connecté, le message ci-dessus s'affiche.

- 1 Dans le menu **Connexions AV**, appuyez sur ▼ pour mettre en surbrillance **Lip Sync**.
- 2 Appuyez sur ◀ ou ► pour sélectionner **Marche** ou **Arrêt**.

HDMI, le logo HDMI et High-Definition Multimedia Interface sont des marques de fabrique ou des marques déposées de HDMI Licensing, LLC.

Utilisation de REGZA-LINK

Il s'agit d'une nouvelle fonction qui utilise la technologie CEC et vous permet de contrôler les appareils Toshiba compatibles REGZA-LINK depuis la télécommande du téléviseur via la connexion HDMI (page 10).

Si l'élément **Activé REGZA-LINK** du menu **REGZA-LINK** est réglé sur **Marche**, les autres fonctions réglées sur **Marche** seront également activées.

Activé REGZA-LINK

- Appuyez sur les touches **(MENU)** et **◀** ou **▶** pour sélectionner le menu **REGZA-LINK**.
- Utilisez la touche **▼** pour mettre en surbrillance **Activé REGZA-LINK**, puis appuyez sur **◀** ou **▶** pour sélectionner **Marche**.

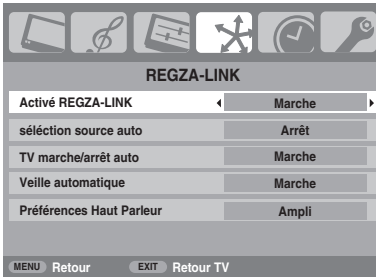

REMARQUE : Si vous réglez **Activé REGZA-LINK** sur **Arrêt**, tous les autres éléments seront grisés.

Sélection source auto

La fonction **Sélection source auto** permet au téléviseur de commuter automatiquement l'entrée HDMI appropriée lorsqu'un appareil HDMI connecté lance la lecture vidéo ou audio.

- Dans le menu **REGZA-LINK**, appuyez sur **▼** pour mettre en surbrillance **Sélection source auto**.
- Appuyez sur **◀** ou **▶** pour sélectionner **Marche** ou **Arrêt**.

TV marche/arrêt auto

Le réglage **TV marche/arrêt auto** permet d'activer automatiquement la commutation marche/arrêt du téléviseur lorsqu'un appareil REGZA-LINK est allumé ou éteint.

- Dans le menu **REGZA-LINK**, appuyez sur **▼** pour mettre en surbrillance **TV marche/arrêt auto**.
- Appuyez sur **◀** ou **▶** pour sélectionner **Marche** ou **Arrêt**.

Veille automatique

Lorsque le réglage **Veille automatique** est activé, un téléviseur éteint désactive automatiquement (mode de veille) tous les équipements REGZA-LINK connectés.

- Dans le menu **REGZA-LINK**, appuyez sur **▼** pour mettre en surbrillance **Veille automatique**.
- Appuyez sur **◀** ou **▶** pour sélectionner **Marche** ou **Arrêt**.

Préférences Haut Parleur

Cette fonction permet de régler la préférence de sortie audio sur les haut-parleurs du téléviseur ou de l'amplificateur AV. L'option **Amplificateur AV** permet, à l'aide de la télécommande du téléviseur, de régler ou de couper le volume audio. Cette option sera grisée sauf si un amplificateur AV compatible REGZA-LINK est connecté.

- Dans le menu **REGZA-LINK**, appuyez sur **▼** pour mettre en surbrillance **Préférences Haut Parleur**.
- Appuyez sur **◀** ou **▶** pour sélectionner **Haut-parleur TV**, **Ampli** ou **Arrêt**.

Sélection de la source d'entrée REGZA-LINK

Si un appareil REGZA-LINK avec une capacité de commutation HDMI (par ex., un amplificateur AV) est connecté à l'entrée HDMI, vous pouvez sélectionner un autre appareil REGZA-LINK qui est connecté à l'appareil HDMI maître dans la liste de sources d'entrée.

- Appuyez sur **↻** pour faire apparaître sur l'écran une liste des modes et de tous les équipements externes mémorisés.
- Appuyez sur **▼** pour sélectionner la source d'entrée voulue avec l'icône REGZA-LINK.
- Appuyez sur **▶** pour faire apparaître un deuxième écran de sélection avec tous les équipements REGZA-LINK connectés.

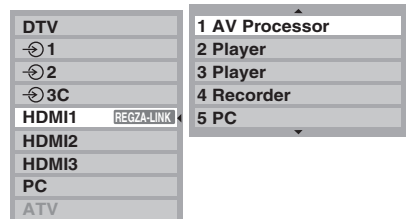

- Appuyez sur **▲** ou **▼** pour sélectionner la source d'entrée voulue, puis appuyez sur **(OK)**.

REMARQUE :

- Ces fonctions varient en fonction de l'appareil connecté.
- Si vous sélectionnez la source d'entrée REGZA-LINK dans la fenêtre contextuelle, certains appareils REGZA-LINK peuvent se mettre en marche automatiquement.
- Lorsque le téléviseur est allumé, il faut patienter quelques minutes avant que l'icône REGZA-LINK apparaisse dans la liste et, lorsque vous débranchez un câble HDMI, il faut quelques minutes pour que l'icône disparaisse.
- Si le câble HDMI de l'équipement connecté est changé, **Activé REGZA-LINK** dans le menu de configuration REGZA-LINK doit parfois être remis sur **Marche**.
- Si vous changez le fil HDMI pour connecter un appareil ou pour le réglage de l'appareil HDMI, remettez l'élément **Activé REGZA-LINK** dans le menu de configuration REGZA-LINK d'**Arrêt** sur **Marche**.

Commande d'un lecteur REGZA-LINK

Avec le mode REGZA-LINK de la télécommande de votre téléviseur, vous pouvez commander le lecteur REGZA-LINK connecté que vous êtes en train de regarder.

Pour commander la source d'entrée REGZA-LINK, sélectionnez d'abord l'équipement à l'aide de la sélection de source d'entrée REGZA-LINK, puis commutiez le mode sur **REGZA-LINK** sur la télécommande et appuyez sur n'importe quel bouton.



Voir page 6 pour plus de détails sur les fonctions clé de télécommande disponibles.

REMARQUE : Les fonctions disponibles varient en fonction de l'appareil connecté. Les touches de la télécommande ne seront pas forcément toutes disponibles. Veuillez vous référer au manuel d'utilisation de chaque équipement connecté.

Lecteur monotouche REGZA-LINK

Si l'équipement connecté est commuté sur Marche, REGZA-LINK détectera automatiquement le téléviseur via la sélection d'entrée. Si le téléviseur est en mode Veille, il se commutera automatiquement en Marche.

Ces fonctions d'activation ou de désactivation peuvent être réglées dans la configuration REGZA-LINK (voir page 37).

REMARQUE :

- Même si l'équipement affiche un menu, le téléviseur peut indiquer automatiquement la source d'entrée.
- Cette fonction varie en fonction de l'équipement connecté et du statut du téléviseur.

Veille système REGZA-LINK

Si le téléviseur est mis hors tension (mode Veille), le téléviseur envoie un message pour mettre hors tension (mode Veille) tous les appareils REGZA-LINK connectés au téléviseur.

Ces fonctions d'activation ou de désactivation peuvent être réglées dans la configuration REGZA-LINK (voir page 37).

REMARQUE : Cette fonction varie en fonction de l'équipement connecté et du statut du téléviseur.

Commande audio système REGZA-LINK

La télécommande de votre téléviseur vous permet de régler le volume sonore ou de couper le son des haut-parleurs connectés au téléviseur via un amplificateur AV. Réglez d'abord le sélecteur de mode de télécommande sur REGZA-LINK.

- 1 Réglez les **Préférences Haut Parleur** sur **Ampli** dans le menu **REGZA-LINK**.
- 2 Vérifiez qu'un appareil REGZA-LINK connecté (comme un lecteur DVD) est sélectionné pour la source d'entrée de l'amplificateur AV.

REMARQUE :

- Ces fonctions varient en fonction de l'appareil connecté.
- Lorsque vous mettez l'amplificateur AV sous tension, changez sa source d'entrée, ou ajustez le volume sonore, et le son sera diffusé par les haut-parleurs de l'amplificateur AV même si **Haut-parleur TV** a été sélectionné. Mettez le téléviseur hors tension, puis de nouveau sous tension pour diffuser le son via les haut-parleurs du téléviseur.
- Cette fonction peut ne pas être opérante si l'amplificateur AV fonctionne.

Connexion PC REGZA-LINK

Cette fonction règle automatiquement les formats grand écran et les préférences d'affichage lors d'une connexion à un PC REGZA-LINK.

REMARQUE : Cette fonction varie selon l'état de l'appareil connecté.

Services de texte

Ce téléviseur est équipé d'une mémoire Télétex-te multi-pages dont le chargement nécessite un certain temps. Il offre deux **Modes** de visualisation du texte – **Auto.** affichera **Fastext**, si celui-ci est disponible. **LISTE** gardera en mémoire vos quatre pages préférées.

Sélection des Modes

Le réglage des caractères du télétex-te sera sélectionné automatiquement par la sélection de la langue dans le menu **RÉGLAGES**.

- 1 Sélectionnez **Télétex-te** dans le menu **FONCTION**.
- 2 A l'aide des touches ◀ ou ▶, choisissez **Auto.** ou **LISTE**, puis appuyez sur (EXIT).



Informations Télétex-te

La touche **TEXT** :

Pour afficher les services de texte, appuyez sur **TEXT**. Appuyez à nouveau pour superposer le télétex-te sur une image normalement retransmise, puis une nouvelle fois pour revenir en mode de visualisation normal. Il est impossible de changer de chaîne tant que la fonction Télétex-te n'est pas annulée.

La première page qui s'affiche est la page *initiale*.

Vous pouvez accéder à une page de texte quelconque en tapant le numéro de page à 3 chiffres à l'aide des touches numériques, en appuyant sur les touches de couleur ou en appuyant sur **P▲** pour avancer à la page suivante et sur **P▼** pour revenir à la page précédente.

REMARQUE : Pendant l'affichage de services de texte, le menu à l'écran n'apparaît pas quand vous appuyez sur (MENU).

Sous-pages

Les sous-pages éventuelles seront automatiquement chargées en mémoire sans changer la page affichée à l'écran.

Pour accéder aux sous-pages, appuyez sur (INFO) puis utilisez les touches **P▲** et **P▼** pour les visualiser. Une barre contenant des chiffres apparaîtra sur le côté de l'écran.

Le numéro de la sous-page que vous visualisez apparaîtra en surbrillance et, à mesure que le téléviseur charge les sous-pages supplémentaires, les numéros changeront de couleur pour indiquer que ces pages ont bien été chargées.

Ces sous-pages resteront disponibles jusqu'à la sélection d'une nouvelle page, ou en mode télévision normal, jusqu'au prochain changement de chaîne.

Naviguer dans les pages en mode Auto.

Si **Fastext** est disponible, vous verrez apparaître quatre titres en couleur au bas de l'écran.

Pour accéder à l'une des quatre rubriques indiquées, appuyez sur la touche de couleur de la télécommande.

Pour de plus amples informations sur votre (vos) système(s) de texte, consultez la page d'index Télétex-te de la chaîne de télévision concernée ou demandez conseil à votre revendeur Toshiba le plus proche.

Naviguer dans les pages en mode LISTE

Les quatre choix de couleur au bas de l'écran sont les numéros 100, 200, 300 et 400 (programmés dans la mémoire du téléviseur). Pour visualiser ces pages, appuyez sur la touche de couleur correspondante.

Pour modifier ces pages mémorisées, appuyez sur la touche de couleur souhaitée et tapez le numéro à 3 chiffres. Ce numéro apparaîtra alors dans le coin supérieur gauche de l'écran dans la case colorée.

Appuyez sur (OK) pour mémoriser. Les barres au bas de l'écran clignoteront alors en blanc. **Chaque fois que vous appuyez sur (OK), les quatre numéros de page apparaissant au bas de l'écran sont mémorisés et remplacent les numéros précédents.**

Si vous n'appuyez pas sur (OK), la sélection sera perdue lorsque vous désactiverez Télétex-te.

Vous pouvez parfaitement visualiser d'autres pages en tapant leurs numéros à 3 chiffres respectifs – mais n'appuyez PAS sur (OK) sous peine de mémoriser ces pages.

Touches de commande

Vous trouverez ci-dessous un guide des fonctions des touches Télétexte de la télécommande.

Pour afficher la page d'index/initiale :

Appuyez sur  pour accéder à la page d'index ou la page initiale. La page affichée dépendra du fournisseur de services.

TEXT Pour afficher une page Télétexte :

Appuyez sur **TEXT** pour afficher la fonction télétexte. Appuyez à nouveau pour superposer le télétexte sur une image normale. Appuyez encore pour revenir en mode de télévision normal. Il n'est pas possible de modifier les chaînes avant d'être revenu dans ce mode.



Pour accéder à des sous-pages :

Utilisez les touches **P^** et **Pv** pour visualiser les sous-pages éventuelles.

Pour révéler du texte caché :

Pour découvrir les réponses aux quiz jeux-concours et les pages de blagues, appuyez sur la touche .



Pour figer une page utile :

Il est parfois nécessaire de figer une page de texte. Appuyez sur la touche  pour faire apparaître le symbole  dans le coin supérieur gauche de l'écran. La page reste figée tant que vous ne rappelez pas sur cette touche.





Pour agrandir la taille de l'affichage Télétexte :

Appuyez sur la touche  une seule fois pour agrandir la moitié supérieure de la page, appuyez une nouvelle fois pour agrandir la moitié inférieure. Appuyez une troisième fois pour repasser au format standard.

/ Pour sélectionner une page tout en regardant un programme de télévision :

Tapez le numéro de la page puis appuyez sur /, une image normale s'affichera. Le téléviseur indiquera que la page a été localisée en affichant le numéro de la page en haut de l'écran. Appuyez sur **TEXT** pour visualiser cette page.

Pour afficher des flashes d'information :

Sélectionnez la page des flashes pour le service Télétexte particulier (consultez la page d'index du service Télétexte). Appuyez sur /. Les flashes s'afficheront au fur et à mesure de leur transmission. Appuyez à nouveau sur / pour annuler les flashes.

Vous devez désactiver la page des flashes avant de changer de chaîne.

 **N'oubliez pas d'annuler le texte avant de changer de canal - appuyez deux fois sur la touche TEXT.**

Questions-Réponses

Vous trouverez ci-dessous les réponses aux questions les plus fréquentes.
Pour plus de renseignements, veuillez visiter le site : www.toshiba.co.uk

Q Il n'y a pas d'image ni de son ?

R Vérifiez que le téléviseur n'est pas en mode veille. Vérifiez la fiche secteur et toutes les connexions au secteur.

Q Il y a bien une image, mais la couleur est faible ou absente ?

R Lorsque vous utilisez une source **externe**, par exemple une cassette vidéo de mauvaise qualité, il est parfois possible d'améliorer la reproduction des couleurs. La couleur est réglée en usine sur **Auto**. de façon à ce que le téléviseur affiche automatiquement le meilleur système de couleurs.

Pour vérifier que le meilleur système de couleurs a été sélectionné :

- 1 En laissant la source externe en lecture, sélectionnez **Rég. Manuel** dans le menu **RÉGLAGES**.

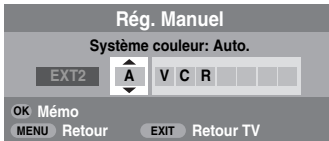

- 2 À l'aide des touches ▲ ou ▼, choisissez **Auto.**, **PAL**, **SECAM**, **NTSC 4.43** ou **3.58**.

Q La cassette vidéo/le DVD n'apparaît pas à l'écran ?

R Assurez-vous que le magnétoscope ou le lecteur DVD est bien raccordé au téléviseur (voir schéma des connexions page 8), puis sélectionnez l'entrée correcte à l'aide de la touche **↻**.

Q L'image vidéo est bonne, mais il n'y a pas de son ?

R Vérifiez toutes les connexions des câbles.

Q Il y a une image mais pas de son ?

R Vérifiez que le volume n'a pas été baissé ou que la touche de coupure du son n'a pas été activée.

Q Pourquoi l'image du magnétoscope/lecteur de DVD est-elle en noir et blanc ?

R Vérifiez que vous avez sélectionné la bonne **entrée**, **S-VIDEO** ou **AV**. Voir **Connexions AV** à la page 35.

Q Quelles peuvent être les autres causes de la mauvaise qualité de l'image ?

R Les parasites ou un signal faible. Essayez une autre chaîne. Un **Accord fin manuel** peut améliorer la qualité de l'image.

- 1 Sélectionnez le menu **Recherche manuelle**. Mettez la chaîne en surbrillance et appuyez sur **OK**, puis appuyez sur ► pour sélectionner **Accord fin manuel**.

- 2 Utilisez les touches ▲ ou ▼ pour clarifier l'image et le son. Appuyez sur **OK** et puis sur **EXIT** pour sortir.



Q Pourquoi les commandes sur l'avant du téléviseur ne fonctionnent-elles pas ?

R Vérifiez que la fonction de **Bloc. clavier** n'est pas en **Marche**.

Q La télécommande ne fonctionne pas ?

R Vérifiez que le commutateur latéral de la télécommande est à la position TV. Vérifiez que les piles sont chargées et correctement insérées.

Q Un message s'affiche en permanence à l'écran ?

R Appuyez sur la touche **[+]** pour le faire disparaître.

Q Pourquoi le menu principal DTV n'est-il pas disponible?

R Un autre mode est sélectionné. Appuyez sur **ATV/DTV** pour sélectionner **DTV**.

Q Pourquoi certains menus sont-ils bloqués?

R **VERROU MENU** a été activé (voir la page 'Contrôle parental').

Q Pourquoi la chaîne numérique est-elle bloquée?

R La chaîne a été sélectionnée dans **Verrouillé Programme** (voir la section 'Réglages numériques').

Q Pourquoi seulement certaines chaînes numériques peuvent-elles être regardées?

R Une liste de **Programmes favoris** a été sélectionnée (voir la section 'Programmes favoris'). Réglez cette option sur **TOUS PROG.** ou changez les chaînes à l'aide des touches numériques.

Q Pourquoi certaines chaînes numériques avec abonnement ne sont-elles pas disponibles?

R Votre abonnement doit être renouvelé. Veuillez contacter votre fournisseur de service.

Q Pourquoi la bande sonore est-elle en français alors qu'une autre langue audio a été sélectionnée?

R L'émission est seulement diffusée avec une bande sonore en français.

Q Le son est incorrect ou il n'y a pas de son en mode DTV?

R Appuyez sur **⏮/⏭** pour vérifier si l'option **Malentendants** est activée.

Q Que peut-on faire quand on a oublié le code PIN?

R Utilisez le code PIN passe-partout 1276 puis changez-le en un code de votre choix. Assurez-vous que personne d'autre ne peut utiliser le PIN passe-partout en rangeant le Manuel utilisateur.

Q Pourquoi y a-t-il des bandes verticales sur l'écran en mode PC?

R L'**horloge** peut nécessiter un ajustement. Sélectionnez **Réglage PC** à partir du menu **RÉGLAGES**, mettez en surbrillance **Horloge** et ajustez jusqu'à la disparition des lignes.

Q Pourquoi y a-t-il des bandes horizontales et/ou des images floues sur l'écran en mode PC?

R Le **Réglage phase** peut nécessiter un ajustement. Sélectionnez **Réglage PC** à partir du menu **RÉGLAGES**, mettez en surbrillance **Réglage phase** et ajustez jusqu'à ce que l'image soit claire.

Q Pourquoi les sous-titres numériques ne s'affichent-ils pas à l'écran alors qu'ils ont été sélectionnés?

R Les sous-titres ne sont pas actuellement diffusés par l'organisme de radiodiffusion.

Q Pourquoi n'y a-t-il pas de service texte numérique?

R L'émission **numérique** regardée ne diffuse pas de texte numérique. Essayez une autre émission **numérique**.

Q Le texte analogique ne fonctionne pas correctement?

R Le Téletexte nécessite un signal de diffusion puissant. Il est normalement obtenu par une antenne sur le toit ou dans le grenier. Vérifiez l'antenne si le texte est illisible ou brouillé. Consultez la page d'**index principal** du service Téletexte et sélectionnez le **Guide de l'utilisateur**. Vous y trouverez une description plus ou moins détaillée des principes de fonctionnement du Téletexte. Pour de plus amples renseignements concernant l'utilisation du Téletexte, reportez-vous au **chapitre consacré au Téletexte**.

Q Pourquoi n'y a-t-il pas de sous-pages de texte analogiques?

R Le service sélectionné n'en diffuse pas, ou elles n'ont pas encore été chargées. Appuyez sur la touche **⏮** pour y accéder. (Voir le chapitre consacré au Téletexte).

Q Pourquoi les quatre numéros en couleur sont-ils visibles mais pas le texte?

R La fonction Téletexte a été sélectionnée pendant la visualisation d'une source extérieure comme un DVD ou une vidéo. Aucun texte ne s'affiche à l'écran ou une boîte peut apparaître pour indiquer qu'aucune information n'est disponible. Sélectionnez un canal de diffusion et appuyez sur **TEXT** pour y accéder.

Q Pourquoi les témoins lumineux sur le devant du téléviseur clignotent-ils ?

R Vérifiez le tableau ci-dessous.

Témoins lumineux		Condition	Solution
Témoin 2	Témoin 1		
ÉTEINT	Vert (continu)	Le téléviseur fonctionne correctement.	-
ÉTEINT	Rouge (continu)	Veille avec Alimentation	-
Vert (continu)	Rouge (continu)	Veille active (mode numérique)	-
ÉTEINT	Vert (continu)	Minuterie arrêt (mode analogique)	-
ÉTEINT	ROUGE Clignote Fréquence de 0,5 s	Détection protection alimentation.	Mettez le téléviseur hors tension et débranchez le cordon d'alimentation. Branchez à nouveau le cordon d'alimentation et mettez le téléviseur sous tension.
ÉTEINT	Rouge Clignote Fréquence de 1 s	Fonctionnement anormal de la ligne BUS.	
ÉTEINT	Clignote 2 fois avec un intervalle de 2 s	Fonctionnement anormal (erreur d'initialisation).	

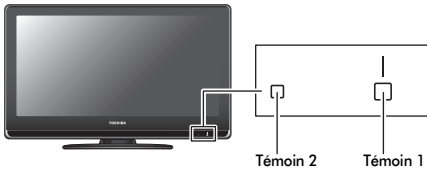

Q Pourquoi l'indicateur VERT de veille active met-il parfois plus longtemps à s'éteindre ?

R En mode veille, la veille active du téléviseur recherche automatiquement toutes les chaînes pouvant être téléchargées, sous réserve que la **Mise à jour automatique** soit sur **Marche**. Le temps nécessaire peut varier.

Q Il y a un problème avec la couleur lors de la lecture d'une source NTSC ?

R Connectez la source à l'aide d'un câble Péritel et réessayez.
Sélectionnez **Rég. manuel** dans le menu **RÉGLAGES**.

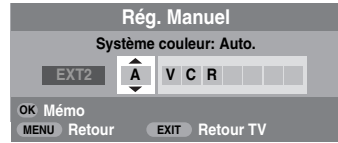

- 1 Réglez la Couleur sur **Auto.** et quittez le menu.
- 2 Sélectionnez le menu **Réglage image** et réglez la teinte.

Q Pourquoi les appareils connectés via HDMI ne fonctionnent-ils pas correctement ?

R Veillez à utiliser des câbles portant le logo **HDMI** (voir page 9).

Certains équipements HDMI antérieurs peuvent ne pas fonctionner correctement avec votre nouveau téléviseur HDMI, en raison de l'adoption d'une nouvelle norme. Essayez en mettant **Lip Sync** sur **Arrêt**.

Q Pourquoi les appareils REGZA-LINK ne fonctionnent-ils pas ?

R Si l'appareil REGZA-LINK connecté ne fonctionne pas correctement après que vous avez changé les réglages de l'appareil, mettez votre téléviseur hors tension et débranchez le cordon d'alimentation, puis rebranchez-le et remettez le téléviseur sous tension. Débranchez le câble HDMI de l'appareil REGZA-LINK et rebranchez-le à nouveau.

Q Le logo REGZA-LINK reste affiché alors que l'appareil est déconnecté ?

R Si l'appareil REGZA-LINK est déconnecté, le logo disparaîtra au bout d'une minute environ.

Notes

À conserver

Nettoyage de l'écran et du boîtier...

Après avoir débranché l'appareil, nettoyez l'écran et le boîtier à l'aide d'un chiffon sec et doux. Nous recommandons **de ne pas** utiliser de produits d'entretien pour meubles ou de solvants de marque déposée sur l'écran ou le boîtier, car cela risque d'endommager l'appareil.

Mise au rebut...

Les informations suivantes concernent uniquement les États membres de l'Union européenne :

Ce symbole indique que ce produit ne peut pas être traité comme une simple ordure ménagère. En s'assurant que ce produit est correctement éliminé, vous contribuerez à éviter des conséquences potentielles nuisibles pour l'environnement et la santé, qui pourraient être autrement causées par une évacuation inappropriée de ce produit. Pour obtenir des compléments d'information sur le recyclage de ce produit, veuillez contacter votre bureau municipal, votre service local d'élimination des ordures ménagères ou le magasin où vous avez acheté le produit.



À conserver

Informations

Avant de connecter un équipement externe, débranchez toutes les connexions au secteur. S'il n'y a pas d'interrupteur, débranchez les fiches des prises murales.

Données des signaux pour le connecteur Mini D-sub à 15 broches

Broche n°	Désignation du signal	Broche n°	Désignation du signal	Broche n°	Désignation du signal
1	R	6	Masse	11	NC
2	G	7	Masse	12	NC
3	B	8	Masse	13	H-sync
4	NC*	9	NC	14	V-sync
5	NC	10	Masse	15	NC

* NC = non connecté

Signaux vidéo acceptables via la borne PC

Format	Résolution	Fréquence V	Fréquence H	Fréquence pixel
VGA	640 × 480	59,940 Hz	31,469 kHz	25,175 MHz
		72,809 Hz	37,861 kHz	31,500 MHz
		75,000 Hz	37,500 kHz	31,500 MHz
SVGA	800 × 600	60,317 Hz	37,879 kHz	40,000 MHz
		72,188 Hz	48,077 kHz	50,000 MHz
		75,000 Hz	46,875 kHz	49,500 MHz
XGA	1024 × 768	60,004 Hz	48,363 kHz	65,000 MHz
		70,069 Hz	56,476 kHz	75,000 MHz
		75,029 Hz	60,023 kHz	78,750 MHz
WXGA	1280 × 768	59,995 Hz	47,396 kHz	68,250 MHz
		59,870 Hz	47,776 kHz	79,500 MHz
		74,893 Hz	60,289 kHz	102,250 MHz
SXGA	1360 × 768	60,015 Hz	47,712 kHz	85,500 MHz
		60,020 Hz	63,981 kHz	108,000 MHz
SXGA	1280 × 1024	60,020 Hz	63,981 kHz	108,000 MHz
		75,025 Hz	79,976 kHz	135,000 MHz

Signaux vidéo ou PC acceptables via les bornes HDMI

Format	Résolution	Fréquence V	Fréquence H	Fréquence pixel
480i	720 × 480i	59,940/60,000 Hz	15,734/15,750 kHz	27,000/27,027 MHz
576i	720 × 576i	50,000 Hz	15,625 kHz	27,000 MHz
480p	720 × 480p	59,940/60,000 Hz	31,469/31,500 kHz	27,000/27,027 MHz
576p	720 × 576p	50,000 Hz	31,250 kHz	27,000 MHz
1080i	1920 × 1080i	59,940/60,000 Hz	33,716/33,750 kHz	74,176/74,250 MHz
1080i	1920 × 1080i	50,000 Hz	28,125 kHz	74,250 MHz
720p	1280 × 720p	59,940/60,000 Hz	44,955/45,000 kHz	74,176/74,250 MHz
720p	1280 × 720p	50,000 Hz	37,500 kHz	74,250 MHz
1080p	1920 × 1080p	59,940/60,000 Hz	67,500 kHz	148,500 MHz
1080p	1920 × 1080p	50,000 Hz	56,250 kHz	148,500 MHz
1080p	1920 × 1080p	24,000 Hz	27,000 kHz	74,250 MHz
VGA	640 × 480	59,940 Hz	31,469 kHz	25,175 MHz
		72,809 Hz	37,861 kHz	31,500 MHz
		75,000 Hz	37,500 kHz	31,500 MHz
SVGA	800 × 600	60,317 Hz	37,879 kHz	40,000 MHz
		72,188 Hz	48,077 kHz	50,000 MHz
		75,000 Hz	46,875 kHz	49,500 MHz
XGA	1024 × 768	60,004 Hz	48,363 kHz	65,000 MHz
		70,069 Hz	56,476 kHz	75,000 MHz
		75,029 Hz	60,023 kHz	78,750 MHz
WXGA	1280 × 768	59,995 Hz	47,396 kHz	68,250 MHz
		59,870 Hz	47,776 kHz	79,500 MHz
		74,893 Hz	60,289 kHz	102,250 MHz
	1360 × 768	60,015 Hz	47,712 kHz	85,500 MHz
SXGA	1280 × 1024	60,020 Hz	63,981 kHz	108,000 MHz
		75,025 Hz	79,976 kHz	135,000 MHz

Caractéristiques techniques et accessoires

Systèmes de diffusion/canaux DVB-T

UK UHF 21-68 PAL-I UHF UK21-UK69

France VHF 05-10 (VHF 01-05) PAL-B/G UHF E21-E69
UHF 21-69 VHF E2-E12, S1-S41

Allemagne VHF 05-12 SECAM-L UHF F21-F69
UHF 21-69 VHF F1-F10, B-Q

Autriche VHF 05-12 SECAM-D/K UHF R21-R69
UHF 21-69 VHF R1-R12

Suisse VHF 05-12 UHF 21-69

Italie VHF 05-12 (D,E,F,G,H,H1,H2) UHF 21-69

Espagne UHF 21-69

Pays-Bas VHF 05-12 UHF 21-69

Suède VHF 05-12 UHF 21-69

Finlande VHF 05-12 UHF 21-69

Grèce VHF 05-12 UHF 21-69

Entrée vidéo PAL, SECAM, NTSC 3.58/4.43

Connexions externes

EXT1 Entrée PériTel 21 broches RGB, A/V

EXT2 Entrée PériTel 21 broches A/V, S-vidéo

EXT3 Entrée Jacks audio Y, P_B/C_B, P_R/C_R
Jacks audio Audio L + R

EXT3 Entrée Jack audio Vidéo, S-Vidéo
(latérale) Jacks audio Audio L + R

HDMI 1/2 Entrée HDMI™ (LIP SYNC audio pris en charge)

HDMI3 Entrée (latérale) HDMI™ (LIP SYNC audio pris en charge)

PC Entrée Mini D-sub à 15 broches Signal analogique RGB

PC/HDMI1 Audio Mini jack 3,5 mm Audio

Sortie audio numérique (S/PDIF) Optique

Sortie vers Ampli de Basses Actif Jack audio

Sortie audio fixe Jacks audio Audio L + R

Stéréo Nicam
Système à 2 porteuses

Taille visible écran (approx.) Modèle 32 80 cm
37 94 cm
42 107 cm

Format 16:9

Sortie son (10% de distorsion) Principale 10 W + 10 W

Consommation conformément à EN60107-1 : 1997 Modèle 32 173 W
37 188 W
42 210 W

Veille (approx.) Modèle 32 0,7 W
37 0,7 W
42 0,7 W

Dimensions (approx.) Modèle 32 56 cm (H) 79 cm (L) 25 cm (P)
37 63 cm (H) 90 cm (L) 25 cm (P)
42 69 cm (H) 101 cm (L) 26 cm (P)
(La dimension en hauteur inclut le support)

Poids (approx.) Modèle 32 16,6 kg
37 20,6 kg
42 26,7 kg

Prise casque 3,5 mm stéréo

Accessoires Télécommande
2 piles (AAA, IEC R03 1,5 V)
Clip
Chiffon de nettoyage (pour nettoyer le boîtier et le panneau de commande)

DVB est une marque déposée du DVB Project



Imprimé sur papier recyclé. 100 % sans chlore.

© Toshiba Information Systems (U.K.) Limited
Tous droits réservés.

Toute reproduction, même partielle, strictement interdite sans autorisation écrite préalable.

Toshiba Information Systems (U.K.) Limited

Consumer Products Division,
European Service Centre,
Admiralty Way, Camberley,
Surrey, GU15 3DT, Royaume-Uni
Caractéristiques techniques susceptibles de modifications sans préavis.





Printed on recycled paper. 100% Chlorine free.

VX1A00090600