

# TOSHIBA

Leading Innovation >>>

**WL75\* Digital  
Series**



**REGZA**



# Sommaire

## INSTALLATION DU TÉLÉVISEUR

Consignes de sécurité .....	4
Installation et informations importantes .....	5
Télécommande .....	6
Insertion des piles et portée de la télécommande .....	7

## CONNEXION DE VOTRE TÉLÉVISEUR

Connexion d'un équipement externe .....	8
Connexion d'un appareil HDMI® ou DVI à l'entrée HDMI .....	9
Connexion d'un appareil HDMI .....	9
Connexion d'un appareil DVI .....	9
Connexion REGZA-LINK .....	10
Connexion d'un ordinateur .....	11
Pour connecter un PC à la prise RGB/PC .....	11
Pour connecter un PC à la prise HDMI .....	11
Connexion d'un réseau domestique .....	12
Pour connecter le téléviseur à un réseau domestique - Avec fil .....	12
Pour connecter le téléviseur à un réseau domestique via une connexion Internet- Sans fil .....	12
Commandes et connexions d'entrée .....	13
Mise en marche .....	13
Utilisation de la Télécommande .....	13
Utilisation des commandes et des connexions .....	13

## CONFIGURATION DE VOTRE TÉLÉVISEUR

Application de démarrage .....	14
Réglage rapide .....	14
Entrée antenne/câble (si disponible) .....	15
Recherche automatique .....	16
ATV réglage manuel .....	16
Syntonisation .....	16
Passer .....	18
Positions de tri .....	18
DTV réglage manuel .....	19
Recherche manuelle .....	19
Recherche manuelle pour DVB-C .....	19
Réglages DTV .....	19
Chaînes .....	19
Mise à jour des canaux en veille .....	20
Jeu de caractères DVB .....	20
Scan Dynamique .....	20
Réglage de l'emplacement .....	20
Arrêt <b>Analogique</b> .....	20

## COMMANDES ET FONCTIONS

Commandes générales .....	21
Menu rapide .....	21

Sélection des positions .....	21
Affichage de l'heure – <b>analogique</b> uniquement .....	21
Transmissions stéréo et bilingues .....	21
Réglages du son .....	22
Commandes de volume et coupure du son .....	22
Db. langage .....	22
Balance .....	22
Sound Navi .....	22
Réglages Surround .....	23
Dolby Volume® .....	23
Contrôle gamme dynamique .....	23
Réglage Niveau Audio .....	23
Haut-parleurs de TV .....	23
Réglages du casque .....	24
Description audio .....	24
Affichage grand écran .....	25
Réglages de l'image .....	27
Mode d'image .....	27
Préférences d'affichage .....	27
Réin. ....	27
Gestion de la couleur 3D .....	27
Réglage des couleurs de base .....	28
Température de couleur .....	28
Réglages du capteur automatique de luminosité .....	28
Rétroéclair. dynamique .....	29
Niveau noir/blanc .....	29
Gamma statique .....	29
Réduction du bruit MPEG .....	29
DNR – Réduction numérique du bruit .....	29
Resolution+ .....	29
Active Vision M200 Pro .....	29
Mode Film Stabilisé .....	30
Mode expert .....	30
Réinitialisation des réglages avancés de l'image .....	30
Visualisation des commandes .....	30
Format automatique (Grand écran) .....	30
4:3 étiré .....	31
Ecran bleu .....	31
Position d'image .....	31
Arrêt sur image .....	31
Affichage info. HDMI .....	31
Utilisation de votre réseau domestique .....	32
Configuration du réseau .....	33
Réglages sans fil .....	33
Configuration réseau avancée .....	35
Réglages de DNS .....	36
Test de connexion au réseau .....	37
Utilisation du clavier virtuel .....	37

Configuration de la fonction de Moteur de rendu multimédia .....	38	Mise à niveau du réseau .....	59
Installation .....	38	Licences de logiciel .....	59
Moteur de rendu multimédia .....	38	Informations système et Réinitialiser TV .....	60
Réglage du nom de périphérique .....	38	Informations système .....	60
Réglage du mot de passe Web .....	39	Réinitialiser TV .....	60
Réglage du contrôleur multimédia .....	39	Paramètres PC .....	60
Réglage du volume maximum .....	39	Position horizontale et Position verticale .....	60
Utilisation de YouTube™ .....	40	Phase d'horloge .....	60
Utilisation du menu Fonction .....	40	Horloge d'échantillonnage .....	61
Utilisation du lecteur multimédia .....	42	Réin. ....	61
Principes de fonctionnement .....	43	Sélection des entrées et connexions AV .....	61
Affichage de fichiers photo .....	44	Sélection des entrées .....	61
Visionnage de fichiers vidéo (sur le serveur DLNA CERTIFIED™ ou le périphérique USB) .....	46	Saut de l'entrée extérieure .....	62
Lecture de fichiers musicaux (sur le serveur DLNA CERTIFIED™ ou le périphérique USB) .....	48	Sélection du signal d'entrée .....	62
Utilisation de la fonction Cadre photo .....	49	Étiquetage des sources d'entrée vidéo .....	63
Pour ouvrir le cadre photo .....	49	Réglage Ampli basses .....	63
Réglage des fonctions .....	50	Audio PC .....	63
Autres fonctions .....	51	HDMI 3 audio .....	63
Bloc. clavier .....	51	Réglages HDMI .....	64
Illumination TOSHIBA .....	51	Sortie audio numérique .....	64
Minuteries .....	52	Utilisation de REGZA-LINK .....	65
Programmations ( <b>numérique</b> uniquement) ....	52	Activé REGZA-LINK .....	65
Marche .....	52	TV marche/arrêt auto .....	65
Arrêt différé .....	53	Veille automatique .....	65
Réglages Économie d'énergie .....	53	Contrôle ampli .....	65
Extinction Automatique .....	53	Préférences Haut Parleur .....	65
Hors tension quand aucun signal .....	53	Sélection de la source d'entrée REGZA-LINK .....	65
Mode numérique : informations à l'écran et guide des programmes .....	54	Commande d'un lecteur REGZA-LINK .....	66
Informations .....	54	Lecteur monotouche REGZA-LINK .....	66
Guide .....	55	Veille système REGZA-LINK .....	66
Sélection/recherche du genre .....	55	Commande audio système REGZA-LINK .....	66
Réglages <b>numériques</b> : contrôle parental .....	56	PC Toshiba compatible REGZA-LINK .....	66
Définition du code PIN .....	56	<b>SERVICES DE TEXTE</b>	
Niveau verrouillage .....	56	Services de texte .....	67
Verrouillage réseau .....	56	Sélection des Modes .....	67
Réglages <b>numériques</b> : Options Chaînes .....	57	Informations Télétexte .....	67
Sélection de vos chaînes favorites .....	57	Parcourir les pages en mode Auto .....	67
Listes de chaînes favorites .....	57	Parcourir les pages en mode LIST .....	67
Omission de chaînes .....	57	Touches de commande .....	68
Verrouillage des chaînes .....	57	<b>RÉSOLUTION DES PROBLÈMES</b>	
Réglages numériques : autres réglages .....	58	Questions-Réponses .....	69
Sous-titres .....	58	<b>INFORMATIONS</b>	
Langues audio .....	58	Informations relatives aux licences .....	72
Interface commune .....	58	Informations .....	74
Mise à jour et licences du logiciel .....	59	Caractéristiques techniques et accessoires .....	76
Actualisation auto .....	59		
Recherche de nouveau logiciel .....	59		

## Consignes de sécurité

Cet appareil a été conçu et fabriqué conformément aux normes internationales de sécurité. Toutefois, comme tout appareil électrique, il convient de respecter certaines consignes afin d'assurer un fonctionnement optimal en toute sécurité. Veuillez lire attentivement ce qui suit pour votre propre sécurité. Il s'agit de remarques d'ordre général s'appliquant à tous les appareils électroniques grand public : il est donc possible que certaines ne concernent pas le produit que vous venez d'acquérir.

### Ventilation

Prévoyez un espace de plus de 10 cm tout autour du téléviseur pour permettre une ventilation adéquate. Cela permet d'éviter toute surchauffe susceptible d'endommager l'appareil. Évitez également les endroits poussiéreux.

### Chaleur excessive

Votre téléviseur risque d'être endommagé par la lumière directe du soleil ou par la chaleur d'un radiateur. Évitez les endroits trop chauds ou humides. Placez-le dans une pièce dont la température ne descend pas en dessous de 5 °C et ne dépasse pas 35 °C.

### Alimentation secteur

L'alimentation secteur requise pour cet appareil est 220-240 V CA 50/60 Hz. Ne le raccordez jamais à une source de courant continu ou toute autre source d'alimentation électrique. ASSUREZ-VOUS que le cordon d'alimentation n'est pas coincé sous l'appareil. Utilisez uniquement le cordon d'alimentation fourni. Ne débranchez PAS la prise secteur de cet équipement. La prise incorpore un filtre spécial contre les interférences radio. Si vous débranchez cette prise, les performances risquent de diminuer. EN CAS DE DOUTE, CONSULTEZ UN ELECTRICIEN QUALIFIE.

### Conseils

**LISEZ** le mode d'emploi avant de mettre l'appareil en marche.

**ASSUREZ-VOUS** que tous les branchements électriques, y compris la fiche secteur, les rallonges et les interconnexions entre les différents appareils sont corrects et conformes aux instructions du fabricant. Éteignez et débranchez l'appareil avant de faire ou de modifier un branchement.

**CONSULTEZ** votre revendeur en cas de doute sur l'installation, le fonctionnement ou la sécurité de votre appareil.

**FAITES ATTENTION** aux panneaux ou aux portes en verre de l'appareil.

**N'ENLEVEZ AUCUN CACHE FIXE SOUS PEINE D'ÉLECTROCUTION.**

**LA PRISE SECTEUR SERT DE DISPOSITIF DE DÉCONNEXION ET DOIT DONC ÊTRE FACILE À MANIER.**

### Mises en garde

**N'OBSTRUEZ PAS** les ouvertures de ventilation de l'appareil, par exemple par des journaux, nappes, rideaux, etc. Une surchauffe endommagera l'équipement et réduira sa durée de vie.

**NE LAISSEZ PAS** l'appareil exposé à des gouttes ou éclaboussures et n'y placez pas de récipients remplis de liquides, comme des vases.

**NE PLACEZ PAS** d'objets chauds ou de sources de flammes nues, comme des bougies ou des veilleuses, sur l'appareil ou à proximité immédiate. Les températures élevées risquent de faire fondre le plastique et de provoquer des incendies.



**AVERTISSEMENT** : Afin d'éviter la propagation d'un incendie, placez à tout moment les bougies ou les autres flammes nues à l'écart de ce produit.

**N'UTILISEZ PAS** de supports de fortune et ne fixez JAMAIS de pieds avec des vis à bois. Pour garantir une sécurité totale, utilisez toujours le support, les consoles ou les pieds agréés par le fabricant, avec les fixations fournies conformément aux instructions.

**NE LAISSEZ PAS** votre appareil branché sans surveillance à moins qu'il ne soit spécialement conçu pour un fonctionnement sans surveillance ou qu'il dispose d'un mode de veille. Débranchez l'appareil de la prise de courant et assurez-vous que tous les membres de votre famille savent le faire. Des mesures particulières seront éventuellement nécessaires pour les personnes handicapées.

**N'UTILISEZ PAS** votre équipement si vous avez le moindre doute quant à son bon fonctionnement, ou s'il présente un dommage quelconque – éteignez-le, débranchez-le et consultez votre revendeur.

**AVERTISSEMENT** – une pression sonore excessive en provenance d'écouteurs ou d'un casque peut entraîner une perte auditive.

**PAR-DESSUS TOUT – NE LAISSEZ PERSONNE, surtout des enfants, pousser ou frapper l'écran, enfoncer des objets dans les trous, les fentes ou tout orifice du boîtier.**

**NE CHERCHEZ JAMAIS à deviner quoi que ce soit et ne prenez aucun risque avec des appareils électriques – prudence est mère de sûreté.**

## Installation et informations importantes

### Où installer l'appareil

Placez le téléviseur à l'abri de la lumière directe du soleil et des éclairages puissants. Un éclairage doux et indirect est recommandé pour un meilleur confort de visualisation. Utilisez des rideaux ou des stores pour empêcher que la lumière du soleil n'éclaire directement l'écran.

**Placez le téléviseur sur une surface stable et plane capable de supporter le poids du téléviseur. Afin d'éviter de vous blesser et de garantir la stabilité de ce téléviseur, fixez-le à la surface plane à l'aide de la courroie de fixation, si elle est fournie, ou à un mur au moyen d'une attache solide et des clips en P fournis.**

Les écrans d'affichage à cristaux liquides sont fabriqués au moyen d'une technologie de précision extrêmement avancée. Toutefois, il peut arriver que certaines parties de l'écran soient dépourvues d'éléments d'image ou présentent des points lumineux. Ceci ne doit pas être considéré comme un signe de mauvais fonctionnement.

Assurez-vous que le téléviseur soit placé dans une position dans laquelle il ne peut pas être poussé ou heurté par des objets, car la pression risquerait de casser ou d'endommager l'écran. Veillez aussi à ce qu'il ne soit pas possible d'insérer des petits objets dans les fentes ou les ouvertures de l'enceinte.

### Nettoyage de l'écran et de la carcasse

Éteignez le téléviseur, nettoyez l'écran et la carcasse avec un chiffon doux et sec. Nous recommandons de **ne pas** utiliser de produits nettoyants ou solvants sur l'écran ou la carcasse au risque de les endommager.

### Veillez prendre note

La fonction de réception numérique de ce téléviseur n'est disponible que dans les pays énumérés à la section « Pays » du menu « RÉGLAGES ». Selon le pays et la zone, certaines fonctions du téléviseur pourront ne pas être disponibles. La réception de services supplémentaires ou modifiés à l'avenir ne peut être garantie avec ce téléviseur.

Si des images stationnaires produites par des émissions au format 4:3, le télétexte, des logos d'identification de chaîne, des affichages informatiques, des jeux vidéo, des menus à l'écran, etc., sont affichés sur l'écran de télévision pendant un certain temps, il est vivement conseillé de réduire les réglages de lumière et de contraste. Une utilisation très longue et continue de l'image 4:3 sur un écran 16:9 risque de provoquer une image rémanente sur les contours de l'image 4:3 ; ce phénomène n'est pas considéré comme défaut du téléviseur à cristaux liquides et n'est pas couvert par la garantie du fabricant. L'utilisation régulière d'autres formats (par exemple, Cinéma) permet d'éviter ce phénomène de rémanence.

### CLAUSE D'EXCLUSION

Toshiba ne pourra en aucun cas être tenu responsable de toute perte et/ou tout dommage du produit causés par :

- i) un incendie ;
- ii) un tremblement de terre ;
- iii) un dommage accidentel ;
- iv) une mauvaise utilisation délibérée ;
- v) une utilisation du produit dans des conditions anormales ;
- vi) une perte et/ou un dommage causés au produit alors qu'il était en possession d'un tiers ;
- vii) tout dommage ou toute perte résultant du non-respect et/ou de la mauvaise application des instructions figurant dans le manuel de l'utilisateur ;
- viii) toute perte ou tout dommage résultant directement de la mauvaise utilisation ou d'un défaut de fonctionnement du produit lorsqu'il est utilisé simultanément avec un appareil associé ;

Par ailleurs, Toshiba ne pourra en aucun cas être tenu responsable de toute perte et/ou tout dommage consécutifs, notamment mais non limitativement, les pertes de profit, les interruptions d'activité, la perte de données enregistrées, résultant du fonctionnement normal ou d'une mauvaise utilisation du produit.

**REMARQUE** : Vous devez utiliser le support mural ou le socle Toshiba lorsque ceux-ci sont fournis.

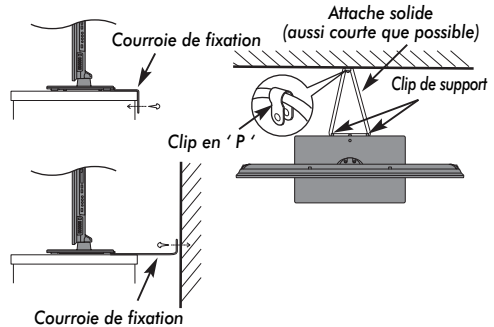

Le style de support dépend du modèle

# Télécommande

Votre télécommande en un coup d'œil.

Français

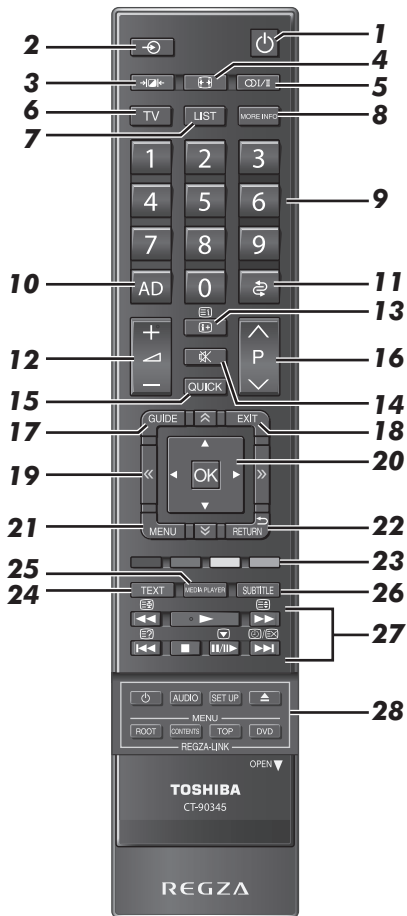

- 1 Pour allumer/mettre en veille
- 2 Pour sélectionner une entrée parmi des sources externes
- 3 Choix du mode d'image
- 4 Affichage plein écran
- 5 Réception stéréo/bilingue
- 6 Pour sélectionner le mode TV
- 7 Pour accéder à la liste des chaînes analogiques ou numériques
- 8 Pour accéder à Plus d'informations
- 9 Touches numériques
- 10 Pour activer/désactiver la description audio
- 11 Pour revenir à la position de programme précédente

- 12 Pour modifier le volume du téléviseur
- 13 Pour afficher les informations à l'écran  
Pour accéder à la page d'index en mode Texte
- 14 Pour couper le son du téléviseur
- 15 Pour accéder au Menu rapide
- 16 Pour modifier les positions des chaînes  
Pour modifier les positions des pages télétexte
- 17 Pour afficher le Guide des programmes numériques
- 18 Pour quitter les Menus
- 19 Pour accéder à la page précédente, suivante, gauche ou droite
- 20 Lors de l'utilisation des menus, les flèches permettent de déplacer le curseur à l'écran vers le haut, le bas, la gauche ou la droite. pour valider votre sélection
- 21 Menus à l'écran
- 22 Pour revenir au menu précédent
- 23 **Touches de couleur** : Touches de commande du texte et du service interactif
- 24 Pour appeler des services de texte
- 25 Pour accéder au menu Lecteur multimédia
- 26 Sous-titres numériques ou, le cas échéant, pages de sous-titres de texte analogiques
- 27 **En mode TV :**
  - Arrêt sur image
  - Affichage de l'heure analogique
- En mode texte :**
  - Pour révéler du texte caché
  - Pour figer une page utile
  - Pour agrandir la taille de l'affichage du texte
  - Pour sélectionner une page tout en regardant un programme de télévision

- Lors de l'utilisation du guide des programmes :**
- 24 heures
  - + 24 heures
  - 1 page
  - + 1 page

- Pendant la lecture :**
- pour LECTURE
  - pour ARRÊT
  - pour PAUSE/PAS À PAS
  - pour SAUT ARRIÈRE
  - pour RETOUR RAPIDE
  - pour AVANCE RAPIDE
  - pour SAUT AVANT

- 28 Lors de l'utilisation de la fonction REGZA-LINK :**
- Pour allumer/mettre en veille
  - AUDIO** Pour accéder au menu **AUDIO**
  - SET UP** Pour accéder au menu **SET UP**
  - pour ÉJECTION
  - ROOT** Pour accéder au menu **ROOT**
  - CONTENTS** Pour accéder au menu **CONTENTS**
  - TOP** Pour accéder au menu **TOP**
  - DVD** Pour accéder au menu **DVD**

## Insertion des piles et portée de la télécommande

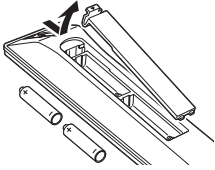

Retirez le cache arrière pour ouvrir le compartiment des piles et assurez-vous de bien respecter les polarités. Des types de piles appropriés pour cette télécommande sont AAA, IEC R03 1,5 V.

N'associez pas une pile usée avec une nouvelle pile et ne

mélangez pas des types de piles différents. Retirez immédiatement les piles déchargées pour éviter que de l'acide ne s'écoule dans le compartiment des piles. Jetez les piles en suivant les instructions de la page 73 de ce document.

**Avertissement** : les piles ne doivent pas être exposées à des sources de chaleur excessive, telles que la lumière directe du soleil, les flammes, etc.

La performance de la télécommande se détériorera au-delà d'une distance de 5 m ou hors d'un angle de 30 degrés par rapport au centre du téléviseur. Si la plage de fonctionnement se réduit, il peut être nécessaire de remplacer les piles.

## Connexion d'un équipement externe

**Avant de connecter un équipement externe, débranchez toutes les connexions au secteur. S'il n'y a pas d'interrupteur, débranchez les fiches des prises murales.**

Français

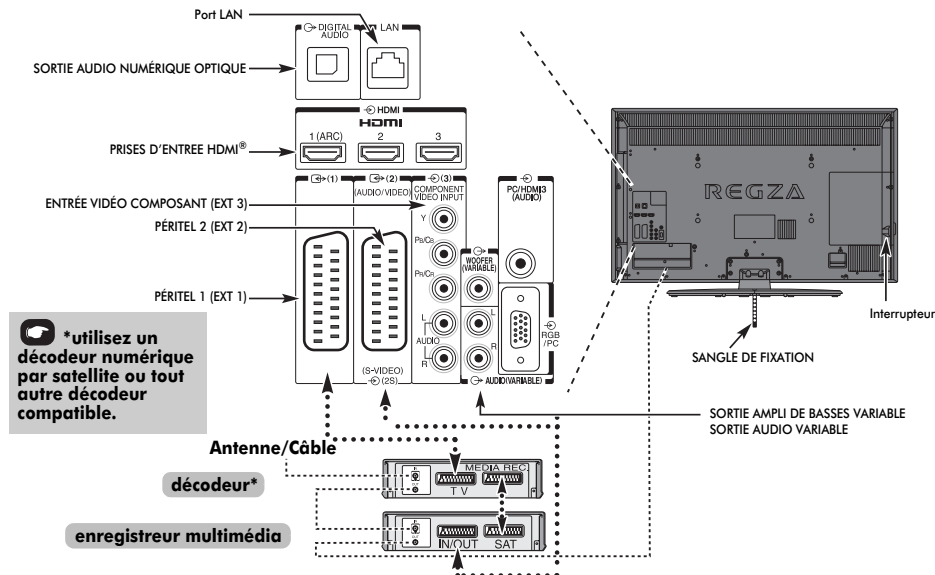

**\*utilisez un décodeur numérique par satellite ou tout autre décodeur compatible.**

### Câbles d'antenne :

Raccordez l'antenne à la prise située à l'arrière du téléviseur. Si vous utilisez un décodeur\* et/ou un enregistreur multimédia, il est nécessaire de raccorder le câble d'antenne d'abord au décodeur et/ou à l'enregistreur multimédia, puis au téléviseur.

### Câbles péritel :

Raccordez la prise **IN/OUT** de l'enregistreur multimédia au téléviseur. Raccordez la prise **TV** du décodeur au téléviseur. Raccordez la prise **SAT** de l'enregistreur multimédia à la prise **MEDIA REC.** du décodeur.

Avant de démarrer la **Recherche automatique**, mettez votre décodeur et votre enregistreur média en mode **Veille**.

Les prises phono à côté des prises **ENTRÉE VIDEO COMPOSANT** acceptent des signaux audio L et R.

La prise de sortie audio numérique permet de connecter un système son Surround adéquat. **REMARQUE : cette sortie est toujours active.**

HDMI® (Interface Multimédia Haute Définition) est destinée à être utilisée avec un lecteur de DVD décodeur ou un équipement électrique avec une sortie numérique audio et vidéo.

Pour les formats de signaux vidéo ou PC pris en charge via les bornes HDMI, voir page 75.

**REMARQUE :** Bien que ce téléviseur puisse être connecté à un équipement HDMI, il peut arriver que certains équipements ne fonctionnent pas correctement.

Un port **LAN** est utilisé pour connecter le téléviseur à votre réseau à domicile.

Ce téléviseur peut lire du contenu numérique enregistré sur un produit **CERTIFIÉ DLNA™** muni d'une fonction de serveur.

**Vous pouvez connecter un grand nombre d'appareils à l'arrière du téléviseur. Reportez-vous toujours au manuel d'utilisation correspondant à chaque appareil.**

Nous vous recommandons d'utiliser **Péritel 1** pour un décodeur et **Péritel 2** pour un enregistreur multimédia.

Si vous branchez un appareil S-Video, sélectionnez le mode d'entrée **EXT 2** sur **S-VIDEO**. Voir page 62.

Les prises de **SORTIE AUDIO VARIABLE** vous permettent d'écouter l'audio de votre téléviseur sur votre système audio.

La prise **VARIABLE WOOFER OUT** permet de raccorder un caisson de graves externe.

Si le téléviseur commute automatiquement sur la chaîne de l'appareil externe, appuyez sur la touche de position de programme souhaitée pour repasser en affichage normal. Pour revenir à la chaîne de l'appareil externe, appuyez sur **DTV, EXT 1, EXT 2, EXT 3, EXT 4, HDMI 1, HDMI 2, HDMI 3, HDMI 4, PC** ou **ATV**.

Lorsque vous sélectionnez le mode entrée externe en mode **DTV**, la prise **Péritel** ne diffuse ni les signaux audio ni les signaux vidéo.



## Connexion d'un appareil HDMI® ou DVI à l'entrée HDMI

L'entrée HDMI de votre téléviseur reçoit le signal audio numérique et le signal vidéo numérique non compressé d'un appareil source HDMI, ou le signal vidéo compressé d'un appareil source DVI (Digital Video Interface).

Cette entrée est conçue pour accepter des émissions HDCP (protection des contenus numériques à haute définition) sous forme numérique d'un appareil électronique grand public compatible EIA/CEA-861-D [1] (comme un décodeur ou un lecteur DVD muni d'une sortie HDMI ou DVI). Pour les formats de signaux acceptables, voir page 75.

### REMARQUE :

- Certains équipements HDMI antérieurs peuvent ne pas fonctionner correctement avec votre nouveau téléviseur HDMI, en raison de l'adoption d'une nouvelle norme. Débranchez tout d'abord votre câble HDMI, puis essayez de définir les options **INSTAPORT™** et **Autoriser le type de contenu** sur « **Arrêt** ». Votre source HDMI antérieure doit fonctionner correctement avec votre téléviseur. Voir page 64.
- Format Audio supporté : PCM linéaire, taux d'échantillonnage 32/44,1/48 kHz.

## Connexion d'un appareil HDMI

Connexion d'un câble HDMI (connecteur de type A) à la prise HDMI.

Pour un fonctionnement correct, il est recommandé d'utiliser un câble HDMI portant le logo HDMI (HDMI).

- Si votre connexion HDMI a une capacité de 1080p ou si votre téléviseur prend en charge des taux de rafraîchissement supérieurs à 50 Hz, vous devez vous procurer un câble de catégorie 2. Un câble HDMI/DVI classique risque de ne pas fonctionner correctement dans ce mode.
- Un câble HDMI transfère des signaux audio et vidéo. Des câbles audio analogiques séparés ne sont pas nécessaires (voir illustration).
- Reportez-vous à la section « HDM 3 audio » à la page 63.

La prise HDMI 4 est située sur le côté du téléviseur.

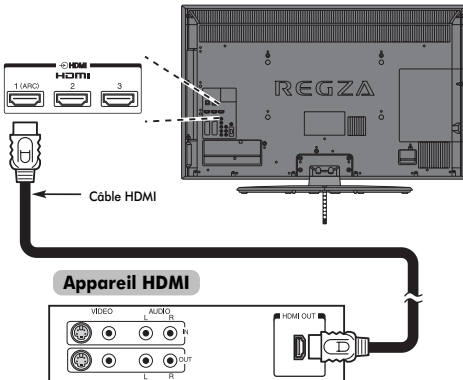

Pour visualiser le signal vidéo de l'appareil HDMI, appuyez sur la touche pour sélectionner le mode HDMI 1, HDMI 2, HDMI 3 ou HDMI 4.

## Connexion d'un appareil DVI

Connectez un câble adaptateur HDMI-à-DVI (connecteur HDMI de type A) à la prise HDMI 3 et les câbles audio à la prise PC/HDMI 3 (AUDIO) (voir illustration).

- La longueur recommandée du câble adaptateur HDMI-à-DVI est de 2 m.
- Un câble adaptateur HDMI-à-DVI transfère uniquement des signaux vidéo. Des câbles audio analogiques séparés sont nécessaires.
- Reportez-vous à la section « HDMI 3 audio » à la page 63.

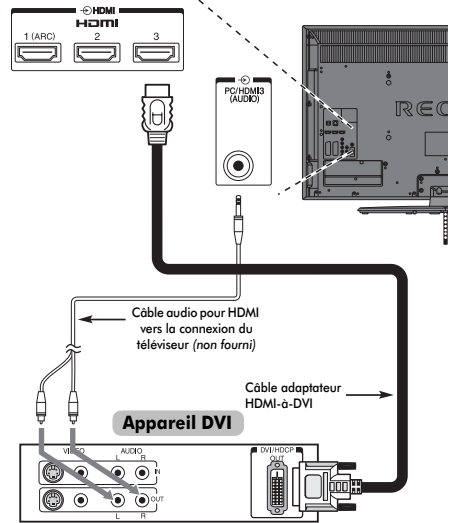

### REMARQUE :

Pour assurer la remise à zéro correcte de l'appareil HDMI ou DVI, il est recommandé d'appliquer les procédures suivantes :

- Lorsque vous mettez sous tension vos composants électroniques, mettez d'abord le téléviseur sous tension, et ensuite l'appareil HDMI ou DVI.
- Lorsque vous mettez hors tension vos composants électroniques, mettez d'abord l'appareil HDMI ou DVI hors tension, et ensuite le téléviseur.

## Connexion REGZA-LINK

Vous pouvez commander les fonctions de base des appareils audio/vidéo connectés à l'aide de la télécommande du téléviseur si vous connectez un amplificateur AV ou un lecteur compatible REGZA-LINK. Pour une explication de la configuration et de l'utilisation, voir pages 65–66.

Français

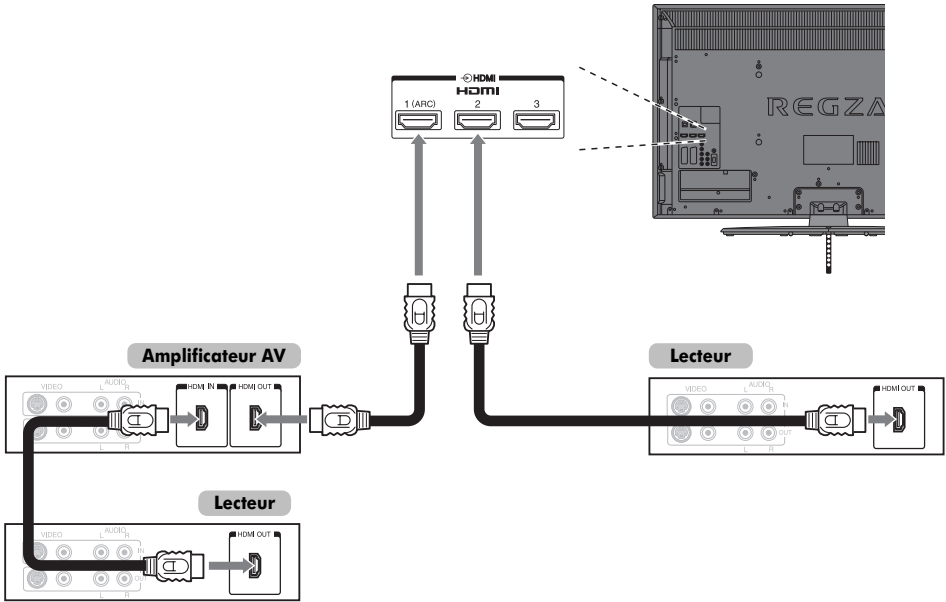

Pour la configuration illustrée ci-dessus, trois câbles HDMI sont nécessaires.

### REMARQUE :

- Si plusieurs appareils sont connectés, la fonction REGZA-LINK risque de ne pas fonctionner correctement.
- Pour un fonctionnement correct, il est recommandé d'utiliser des câbles HDMI portant le logo HDMI (HDMI™).
- La prise HDMI 4 est située sur le côté du téléviseur.
- Cette fonction est disponible sur un ordinateur et un amplificateur AV.  
 Cette fonction est disponible lorsqu'un ordinateur et un amplificateur AV sont connectés séparément. Il est néanmoins possible qu'elle ne fonctionne pas correctement si l'ordinateur est connecté via l'amplificateur AV.

### Avant de commander le(s) appareil(s) :

- Après avoir réalisé les connexions ci-dessus, configurez le menu Réglage REGZA-LINK selon vos désirs (voir page 65).
- Les appareils connectés doivent également être réglés. Pour plus de détails, voir le manuel d'utilisation de chaque appareil.
- La fonction REGZA-LINK utilise la technologie CEC telle que régulée par la norme HDMI.
- Cette fonction est limitée aux modèles dotés de la fonction REGZA-LINK de Toshiba. Toshiba n'est cependant pas responsable de ces opérations. Reportez-vous aux manuels d'utilisation des différents appareils pour des informations relatives à la compatibilité.

## Connexion d'un ordinateur

Une connexion RGB/PC ou HDMI vous permet de visionner l'écran de votre ordinateur sur le téléviseur et d'écouter le son via les haut-parleurs de ce dernier.

### Pour connecter un PC à la prise RGB/PC

Pour connecter un ordinateur à la prise RGB/PC du téléviseur, utilisez un câble d'ordinateur RGB (15 broches) analogique et un câble audio PC sur la prise PC/HDMI 3 (AUDIO).

Sélectionnez **PC** parmi les options **PC/HDMI 3 audio** du menu **Connexions AV** dans le menu **RÉGLAGES**.

#### l'arrière de votre téléviseur

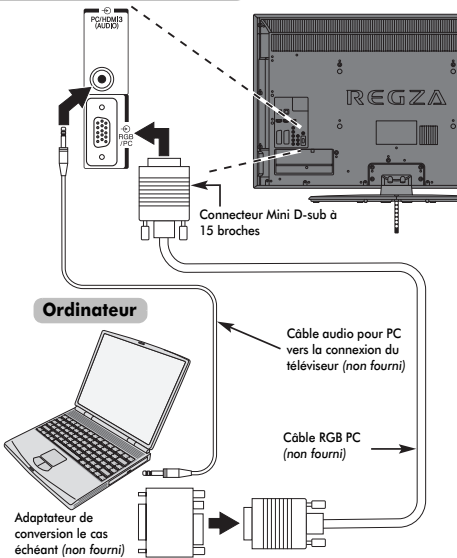

Pour utiliser un PC, réglez la résolution de sortie du moniteur de l'ordinateur avant de le raccorder au téléviseur. Pour connaître les formats de signaux PC pris en charge, voir page 74.

Pour afficher une image optimale, utilisez la fonction Réglage PC (voir page 60).

#### REMARQUE :

- La prise d'entrée PC audio du téléviseur est partagée avec la prise d'entrée audio analogique HDMI 3 (voir page 63).
- Certains modèles d'ordinateurs ne peuvent pas être connectés à ce téléviseur.
- Un adaptateur n'est pas nécessaire pour les ordinateurs avec une borne mini D-sub à 15 broches compatible.
- Selon le titre du DVD et les spécifications de l'ordinateur sur lequel vous reproduisez le DVD vidéo, certaines scènes peuvent être sautées ou il se peut que vous ne puissiez pas activer le mode pause durant des scènes multi-angles.

- Une bande peut apparaître sur les bords de l'écran ou des parties de l'image peuvent être obscurcies. Cela est dû à la mise à l'échelle de l'image par l'appareil ; il ne s'agit pas d'un dysfonctionnement.
- Lorsque le mode d'entrée PC est sélectionné, certaines fonctions du téléviseur sont inopérantes, notamment **Système couleur** dans le menu **RÉGLAGES**.
- Si vous connectez un ordinateur avec un signal PC unique, le signal de l'ordinateur risque de ne pas être correctement détecté.

### Pour connecter un PC à la prise HDMI

Pour connecter un ordinateur à la prise HDMI du téléviseur, utilisez un câble adaptateur HDMI-à-DVI et un câble audio analogique.

Si vous connectez un PC avec une prise HDMI, utilisez un câble HDMI (connecteur de type A). Un câble audio analogique séparé n'est pas nécessaire.

#### l'arrière de votre téléviseur

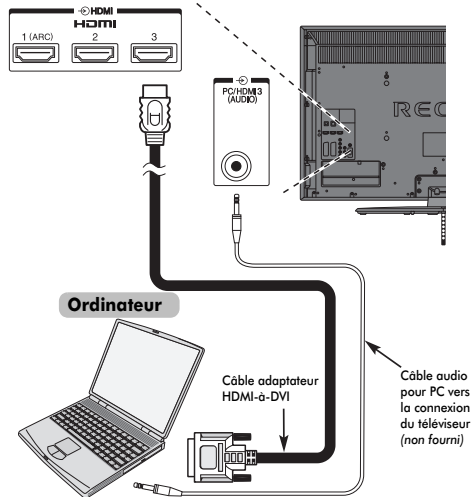

Pour les formats de signaux acceptables, voir page 75.

#### REMARQUE :

- Il est possible que les bords de l'image soient cachés.
- Si vous connectez un ordinateur avec un signal PC unique, le signal de l'ordinateur risque de ne pas être correctement détecté.

## Connexion d'un réseau domestique

Le port LAN vous permet de connecter le téléviseur TV à votre réseau domestique. Grâce à ce système de mise en réseau révolutionnaire, spécialement conçu pour les particuliers, vous pouvez accéder aux fichiers image, vidéo et audio enregistrés sur un serveur DLNA CERTIFIED™ et les lire/afficher sur votre téléviseur.

### REMARQUES :

- Si vous vous connectez à un réseau partagé extérieur, utilisez le routeur ; utilisez le serveur DLNA dans un environnement réseau privé.
- Si vous utilisez un concentrateur ou un interrupteur pour connecter le téléviseur au réseau domestique, il vous sera impossible d'utiliser la fonction de configuration automatique ; vous devrez donc configurer manuellement l'adresse de réseau. Reportez-vous à la page 36.
- Si vous utilisez un routeur disposant d'une fonction DHCP intégrée, procédez à la configuration automatique. La configuration manuelle peut s'avérer impossible.
- Si vous connectez le téléviseur et l'ordinateur directement, utilisez un câble LAN inverseur.

## Pour connecter le téléviseur à un réseau domestique - Avec fil

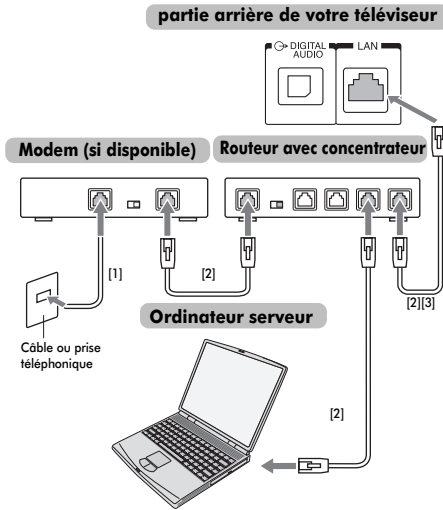

- [1] Câble coaxial ou téléphonique (selon le type de modem utilisé)  
 [2] Câble réseau standard  
 [3] Ne raccordez PAS une prise téléphonique directement au port réseau de votre téléviseur.

## Pour connecter le téléviseur à un réseau domestique via une connexion Internet-Sans fil

Reportez-vous à la section « Réglages sans fil » à la page 33.

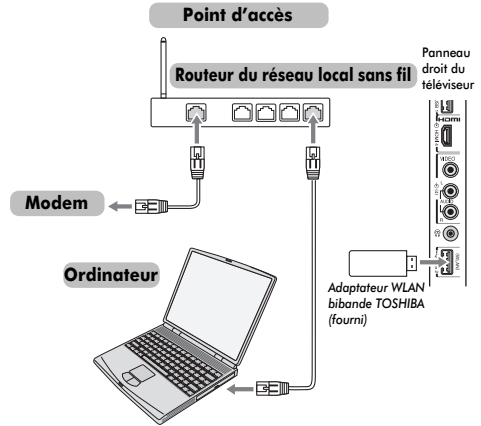

Si vous utilisez un câble en col de cygne pour raccorder l'adaptateur WLAN ;

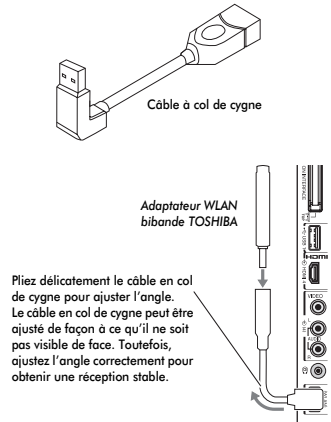

Piez délicatement le câble en col de cygne pour ajuster l'angle. Le câble en col de cygne peut être ajusté de façon à ce qu'il ne soit pas visible de face. Toutefois, ajustez l'angle correctement pour obtenir une réception stable.

La vitesse et la distance de transmission du réseau local sans fil dépendent de l'environnement électromagnétique ambiant, des obstacles, du type de point d'accès et de sa configuration, ainsi que de la conception du client et de la configuration matérielle/logicielle. La vitesse de transmission réelle est inférieure à la vitesse théorique maximale.

# Commandes et connexions d'entrée

Il est possible de connecter un grand nombre d'équipements externes différents aux prises d'entrée sur le côté du téléviseur.

Tous les réglages nécessaires du téléviseur se font par la télécommande. Les touches à l'avant de l'appareil peuvent toutefois être utilisées pour certaines fonctions.

Interrupteur  
(Option de mise  
hors tension  
complète)

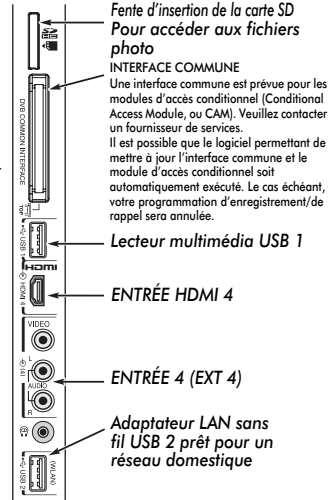
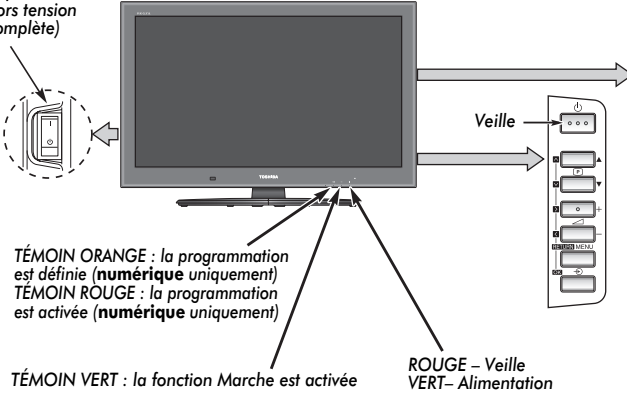

## Mise en marche

Si le voyant rouge ne s'allume pas, vérifiez que la prise de courant du téléviseur est bien branchée sur le secteur et appuyez sur le bouton (ALIMENTATION) sur le côté gauche du téléviseur pour l'allumer. Si vous n'obtenez pas d'image, appuyez sur le bouton de la télécommande et patientez quelques instants. Le TÉMOIN VERT s'allume.

Pour mettre le téléviseur en veille, appuyez sur la touche de la télécommande. Pour regarder la télévision, appuyez sur une nouvelle fois. L'image peut prendre quelques secondes avant d'apparaître.

### Pour une économie d'énergie :

Nous vous recommandons d'utiliser le téléviseur selon les réglages usine. Les réglages usine sont destinés à économiser de l'énergie. Pour qu'un téléviseur ne consomme pas d'énergie, éteignez-le en appuyant sur l'interrupteur de marche/arrêt ou débranchez-le de la prise secteur. Procédez de la sorte si vous n'utilisez pas le téléviseur pendant une période prolongée, notamment lorsque vous partez en vacances. Diminuer la luminosité de l'écran peut également réduire la consommation d'énergie.

Un appareil écoénergétique diminue considérablement la consommation d'énergie. Résultat : plus d'économies sur vos factures d'électricité.

**REMARQUE :** Le téléviseur consomme toujours de l'énergie lorsqu'il est en veille.

## Utilisation de la Télécommande

Appuyez sur la touche **MENU** de la télécommande pour afficher le menu. Le menu s'affiche sous forme de liste de cinq rubriques. Sélectionnez un symbole à l'aide des touches ou du pavé directionnel de la télécommande pour afficher les options respectives.

**REMARQUE :** quel que soit le mode sélectionné (DTV, télévision numérique ou ATV, télévision analogique), le menu qui s'affiche est le même ; notez toutefois que certains éléments apparaissent grisés s'ils ne sont pas disponibles dans un mode.

Pour utiliser l'option, appuyez sur les touches et de la télécommande pour vous déplacer vers le haut et vers le bas et appuyez sur les touches ou pour sélectionner le réglage de votre choix. Suivez les instructions à l'écran. Les fonctions de chaque menu sont décrites en détail dans ce manuel.

## Utilisation des commandes et des connexions

Pour modifier le volume, appuyez sur ou .

Pour modifier la position de programme, appuyez sur . Appuyez sur **MENU** et sur ou pour accéder aux options du son et de l'image.

Appuyez sur **MENU** pour terminer.

La fonction Lecteur multimédia permet d'accéder aux fichiers vidéo, audio et photo enregistrés sur un périphérique USB ou une carte mémoire SD (photos uniquement).

**REMARQUE :** La prise USB a une fonctionnalité limitée et Toshiba ne peut assumer aucune responsabilité pour tout dégât occasionné aux autres équipements raccordés.

La prise USB 2 doit être utilisée avec l'adaptateur WLAN banded TOSHIBA WLM-10U2 (fourni comme accessoire) pour accéder à un réseau sans fil.

Vous devez utiliser le périphérique LAN sans fil TOSHIBA pour assurer le fonctionnement correct de cette fonction. Cette fonction est disponible uniquement lors de l'utilisation de l'adaptateur WLAN banded TOSHIBA.

**REMARQUE :** À partir du mois de mai 2010, l'adaptateur WLAN banded TOSHIBA ne disposera d'aucune licence permettant sa vente en Russie.

Pour sélectionner une entrée externe, appuyez sur jusqu'à ce que la source d'entrée désirée soit sélectionnée.

Pour plus de détails, référez-vous toujours au mode d'emploi de l'appareil à brancher.

## Application de démarrage

Avant d'allumer le téléviseur, mettez votre décodeur et votre enregistreur multimédia en mode **Veille**, le cas échéant.

Pour configurer le téléviseur, utilisez les touches de la télécommande comme indiqué à la page 6.

### Réglage rapide

- 1 Appuyez sur la touche . L'écran **Menu langue** (Langue menu) s'affichera. Cet écran s'affiche la première fois que vous allumez le téléviseur et à chaque fois que vous sélectionnez l'option **Réinitialiser TV**.
- 2 Appuyez sur , , ou pour sélectionner la langue du menu, puis appuyez sur .
- 3 Mettez **Pays** en surbrillance et appuyez sur ou pour sélectionner. Le téléviseur est maintenant défini pour rechercher les chaînes de votre pays.

#### Réglage rapide

Pays	France
Langue sous-titres 1	Français
Langue sous-titres 2	Français
Langue audio 1	Français
Langue audio 2	Français

#### REMARQUE :

- Les menus d'affichage suivants seront légèrement différents en fonction du pays sélectionné.
- Si le pays de votre choix ne figure pas dans la liste, sélectionnez **Autres**.

- 4 Appuyez sur pour afficher l'écran **Lieu**.

#### Lieu

Pour utiliser le téléviseur dans un magasin, sélectionner [Magasin]. Le mode [Domicile] est recommandé pour une utilisation normale.

Domicile

- 5 Appuyez sur ou pour sélectionner **Domicile** ou **Magasin**. Pour un usage domestique normal, sélectionnez **Domicile**.

- 6 Appuyez sur . Si vous sélectionnez **Mémo** à l'étape 5, une fenêtre de confirmation du mode **Mémo** apparaît. Si vous sélectionnez **Oui** dans cette fenêtre, le téléviseur affiche l'écran de configuration **Démo auto**.

- 7 Appuyez sur pour faire apparaître l'écran **Installation du téléviseur**, appuyez sur ou pour sélectionner **Socle** ou **Mur**.

#### Installation du téléviseur

Si vous installez le téléviseur sur un mur, veuillez sélectionner [Mur]. [Socle] est recommandé pour les autres utilisations. Ce réglage peut être changé plus tard dans l'option Sound Navi du menu SON.

Socle

- 8 Appuyez sur pour faire apparaître l'écran **AutoView**, appuyez sur ou pour sélectionner **Oui** ou **Non**.

#### AutoView

Le mode AutoView ajuste automatiquement les réglages de l'image en fonction des conditions d'éclairage. Souhaitez-vous activer le mode AutoView ?

Non

- 9 Appuyez sur . Si l'écran **Antenne/Câble** apparaît, appuyez sur ou pour sélectionner **Antenne** ou **Câble**, puis appuyez sur pour cocher (✓).

#### Antenne / Câble

Antenne  
 Câble

Suite

- 10 Sélectionnez **Suite**, puis appuyez sur . L'écran de démarrage **Recherche automatique** s'affiche et vous permet de sélectionner l'option **DTV et ATV**, **DTV** ou **ATV**, si disponible. Utilisez ou pour sélectionner le mode approprié.

- 11 Appuyez sur ou pour mettre en surbrillance **Commencer scan**, puis appuyez sur .

Le téléviseur se met à rechercher les chaînes **DTV** et/ou **ATV** disponibles. La barre de progression indique l'état de la recherche.

**Vous devez laisser le téléviseur mener la recherche jusqu'à son terme.**

#### Recherche automatique

	Evolution	Trouvé
DTV réglage	3%	2
ATV réglage	Attente...	
Canal: C7		

Une fois la recherche terminée, le téléviseur sélectionne automatiquement la position 1.

L'écran **Recherche automatique** s'affiche et indique le nombre total de services détectés.

- 12 Appuyez sur ou pour afficher la liste des chaînes **DTV** (numériques) ou la liste des chaînes **ATV** (analogiques).

- 13** Utilisez ▲ ou ▼ pour vous déplacer dans la liste afin de sélectionner une chaîne, puis appuyez sur (OK) pour la visualiser.

En mode **ATV**, il est possible que certaines chaînes soient dupliquées selon les régions. Si l'image n'est pas suffisamment nette ou si le signal est faible, vous pouvez modifier l'ordre des chaînes à l'aide de la fonction **ATV réglage manuel**.

**N'OUBLIEZ PAS** : vous pouvez à tout moment appuyer sur **TV** pour sélectionner le mode **ATV** ou **DTV** (TV DTV/RADIO DTV/TEXTE DTV, si disponible).

**REMARQUE** : L'heure est automatiquement programmée par la transmission, mais vous pouvez l'avancer ou la retarder à l'aide de la fonction **Réglage heure locale** de l'écran **Réglages DTV**.

#### VEUILLEZ NOTER

Vous pouvez accéder à tout moment au menu **Réinitialiser TV** via le menu **RÉGLAGES**.

### Entrée antenne/câble (si disponible)

Ce menu vous permet de définir la configuration de l'entrée RF vers le câble.

- Appuyez sur **MENU**, puis sélectionnez le menu **RÉGLAGES**.
- Utilisez ▼ pour mettre en surbrillance **Entrée antenne/câble**, puis utilisez ◀ ou ▶ pour sélectionner **Antenne** ou **Câble**.  
**REMARQUE** : Si vous tentez de modifier le réglage **Entrée antenne/câble**, un message d'avertissement s'affiche suivi de la zone de saisie du code PIN (si un code PIN a été défini), et vous êtes invité à effectuer une **Recherche automatique**.
- Lorsque la fonction **Entrée antenne/câble** est définie sur **Câble**, les options de réglage suivantes s'affichent dans l'écran **Recherche automatique**.

Appuyez sur ▲ ou ▼ pour sélectionner un élément, puis sur ◀ ou ▶ pour sélectionner l'option de votre choix.

Recherche automatique	
Mode Recherche	DTV et ATV
Commencer scan	
DTV	
Type de balayage	◀ Balayage rapide ▶
Fréquence de démarrage	Auto
Fréquence de fin	Auto
Modulation	Auto
Débit de symboles	Auto
ID réseau	Auto

À l'exception des options **Type de balayage DTV** et **Modulation DTV**, toutes les options suivantes disposent de 2 modes de fonctionnement. Le premier est un mode **Auto** où les valeurs de chaque option sont prédéfinies par le système. Le second correspond à un mode d'**Entrée** qui vous permet de remplacer la valeur prédéfinie par une unique valeur. Si aucune chaîne n'est syntonisée et si vous sélectionnez l'état **Entrée**, une valeur système par défaut s'affiche. Néanmoins, si une chaîne est actuellement syntonisée lorsque vous accédez à cette option, la valeur de la chaîne actuelle s'affiche.

#### Type de balayage DTV :

Cette option indique si un **Balayage rapide** ou un **Balayage complet** va être effectué.

Le **Balayage rapide** est une version simplifiée du **Balayage complet**, conçue pour effectuer la recherche plus rapidement.

#### Fréquence de démarrage DTV :

Cette option définit la fréquence à partir de laquelle le balayage commence.

#### Fréquence de fin DTV :

Cette option définit la fréquence à laquelle le balayage se termine.

\* Les valeurs des options de fréquence sont comprises entre 113.000-858.00 pour la spécification C-Book/autre et 114.000-858.00 pour la spécification Nordig-C. Si vous définissez des valeurs en dehors de ces plages, les valeurs minimales ou maximales (selon le cas) sont automatiquement définies.

#### Modulation DTV :

Cinq réglages de modulation QAM sont disponibles.

#### Débit de symboles DTV :

Il s'agit du débit en bauds (KS/s) du balayage.

\* La plage des valeurs du débit de symboles est comprise entre 4 000 et 7 200. Si vous entrez un numéro en dehors de cette plage, la valeur est automatiquement définie sur la valeur minimale ou maximale valide correspondante.

#### ID réseau DTV :

Il s'agit de l'ID réseau à utiliser pour le balayage. Cette option n'est pas disponible lorsque l'option Type de balayage DTV est réglée sur « Balayage complet ».

\* La plage de valeurs de l'ID réseau est comprise entre 1 et 65 535. Si vous entrez un numéro en dehors de cette plage, la valeur est automatiquement définie sur la valeur minimale ou maximale valide correspondante.

## Recherche automatique

**REMARQUE :** Quand de nouveaux services sont diffusés, il est nécessaire de régler à nouveau le téléviseur pour pouvoir y accéder.

La **Recherche automatique** effectuée à nouveau les réglages du téléviseur et peut être utilisée pour mettre à jour la liste des chaînes.

**Il est conseillé d'exécuter régulièrement une Recherche automatique pour s'assurer que tous les nouveaux services sont ajoutés.** Les chaînes et les réglages actuels, notamment les chaînes verrouillées, seront alors perdus.

- Appuyez sur **MENU**, puis utilisez ◀ ou ▶ pour sélectionner le menu **RÉGLAGES**. Utilisez ▼ pour mettre en surbrillance **Recherche automatique**. Appuyez sur **OK**.



- Un écran vous indiquant que les programmes et les réglages précédents vont être perdus s'affiche.

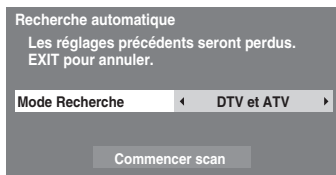

Utilisez ◀ ou ▶ pour sélectionner **DTV** et **ATV**, **DTV** ou **ATV**, si disponible, mettez en surbrillance **Commencer scan**, puis appuyez sur **OK** pour poursuivre la **Recherche automatique**.

**REMARQUE :** si vous avez sélectionné « **Autres** » dans le champ **Pays** du menu **RÉGLAGES** et si vous avez sélectionné un mode de syntonisation autre que « **DTV** », choisissez le système de diffusion ATV optimal (B/G, I, D/K ou L).

Le téléviseur se met à rechercher tous les services DTV et/ou ATV disponibles.

**Vous devez laisser le téléviseur mener la recherche jusqu'à son terme.**

Lorsque la recherche est terminée, l'écran **Recherche automatique** s'affiche et indique les services détectés.

- Utilisez ▼ ou ▲ pour vous déplacer dans la liste afin de sélectionner une chaîne, puis appuyez sur **OK** pour la visualiser.

## ATV réglage manuel

## Syntonisation

Le téléviseur peut être réglé manuellement à l'aide de la fonction **ATV réglage manuel**. Vous pouvez, par exemple, utiliser cette fonction lorsqu'il est impossible de raccorder un enregistreur multimédia/décodeur à l'aide d'un câble péritel, ou si vous souhaitez régler une chaîne sur un autre **Système**.

Utilisez ◀ et ▶ pour vous déplacer à l'écran, puis sélectionnez l'une des options de la fonction ATV réglage manuel. Utilisez ensuite ▲ ou ▼ pour effectuer les réglages.

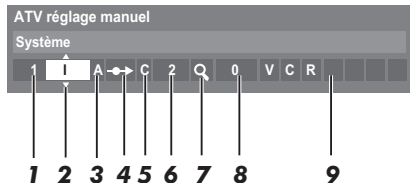

- Position**  
La touche numérique à enfoncer sur la télécommande pour régler la chaîne.
- Système**  
Spécifique à certaines zones.
- Système couleur**  
Régler en usine sur Auto, et ne doit être modifié que si vous avez des problèmes, c'est-à-dire entrée NTSC depuis la source externe.
- Passer**  
Réglez la fonction Passer sur Marche (↻) ou sur Arrêt (→) pour la chaîne sélectionnée. Voir page 18.
- Catégorie du signal**  
La catégorie des chaînes.
- Canal**  
Le numéro du canal sur lequel une chaîne est diffusée.
- Recherche**  
Recherche d'un signal par balayage.
- Réglage fin manuel**  
Utilisé uniquement en cas de parasites/signal faible. Voir page 69.
- Chaîne**  
Identification de la chaîne. Utilisez les touches ▲ ou ▼ et ◀ ou ▶ pour saisir jusqu'à sept caractères.

Pour affecter une position du téléviseur à un décodeur et un enregistreur multimédia : mettez le décodeur sous tension, insérez une cassette préenregistrée dans l'enregistreur multimédia, puis appuyez sur la touche **PLAY** avant de procéder à une recherche manuelle.



- 1** Appuyez sur **MENU**, puis utilisez ◀ ou ▶ pour sélectionner le menu **RÉGLAGES**. Appuyez sur ▼ pour mettre en surbrillance **ATV réglage manuel**, puis appuyez sur **OK** pour effectuer la sélection.

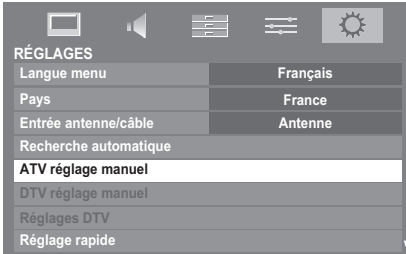

- 2** Utilisez ▲ ou ▼ pour mettre en surbrillance la position de votre choix. Nous vous conseillons de sélectionner **Pos. 0** pour un enregistreur multimédia.

ATV réglage manuel		
Pos.	Canal	Chaîne
1	C2	
2	S10	
3	C7	
4	S40	
5	C22	
6	C25	
7	C28	
8	C30	

Différents numéros de **Canal** peuvent être affichés.

- 3** Appuyez sur **OK** pour sélectionner. Si vous avez défini le saut de chaîne pour l'enregistreur multimédia, vous devez annuler l'option Passer avant de mémoriser.

- 4** Appuyez sur ▶ pour sélectionner **Système** et utilisez ▲ ou ▼ pour faire les modifications nécessaires.



- 5** Appuyez ensuite sur ▶ pour sélectionner **Recherche**.

- 6** Appuyez sur ▲ ou ▼ pour lancer la recherche. Le symbole de recherche clignotera.



- 7** Chaque signal apparaîtra à l'écran. S'il ne s'agit pas de votre enregistreur multimédia, appuyez à nouveau sur ▲ ou ▼ pour relancer la recherche.

- 8** Lorsque le signal de votre enregistreur multimédia est localisé, appuyez sur ▶ pour sélectionner **Chaîne**. Utilisez ▲, ▼, ◀ et ▶ pour insérer les caractères requis, par exemple **VCR**.

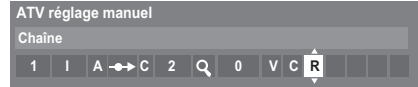

- 9** Appuyez sur **OK** pour mémoriser.

- 10** Répétez l'opération pour chaque **position** que vous souhaitez régler, ou appuyez sur **RETURN** pour revenir à la liste des chaînes et sélectionner le numéro suivant.

- 11** Appuyez sur **EXIT** une fois que vous avez terminé.

#### VEUILLEZ NOTER

Ce téléviseur est équipé d'une fonction de mémorisation directe.

Sélectionnez l'écran **ATV réglage manuel** à l'**Étape 3**. Entrez le **Numéro de la position**, le **Système**, puis **C** pour les chaînes standard (terrestres) ou **S** pour les chaînes câblées suivi du numéro de **Canal**. Appuyez sur **OK** pour mémoriser.

## Passer

Pour empêcher la visualisation de certaines chaînes, vous pouvez les bloquer.

- 1 Sélectionnez **ATV réglage manuel** dans le menu **RÉGLAGES**.
- 2 Utilisez les touches ▲ ou ▼ pour mettre en surbrillance la position de programme que vous souhaitez bloquer, puis appuyez sur **OK** pour effectuer la sélection.

ATV réglage manuel		
Pos.	Canal	Chaîne
1	C2	
2	S10	
3	C7	
4	S40	ABC1
5	C22	ABC1
6	C25	
7	C28	
8	C30	

- 3 Appuyez sur ► pour sélectionner **Passer**.
- 4 Utilisez ▲ ou ▼ pour activer la fonction **Passer**. Appuyez sur **OK**.

Le symbole  affiché à l'écran indique que la position de chaîne est bloquée.

ATV réglage manuel		
Passer: Marche		
1	L A  C 2	Q 0

- 5 Appuyez sur **RETURN** et répétez depuis l'**Étape 2** ou appuyez sur **EXIT**.

Chaque position doit être sélectionnée *séparément*. Pour désactiver la fonction **Passer**, répétez la procédure pour chaque position.

Les chaînes sautées **ne peuvent pas** être sélectionnées à l'aide des touches **P^** et **Pv** ou à l'aide des touches du téléviseur, mais **sont toujours** accessibles via les touches numériques de la télécommande.

## Positions de tri

Il est possible de déplacer et de mémoriser les chaînes aux positions de votre choix.

- 1 Sélectionnez **ATV réglage manuel** dans le menu **RÉGLAGES**.
- 2 La liste des chaînes étant indiquée, utilisez ▲ ou ▼ pour mettre en surbrillance la chaîne que vous souhaitez déplacer, puis appuyez sur ►.

ATV réglage manuel		
Pos.	Canal	Chaîne
2	S10	
3	C7	
4	C40	ABC1
5	C22	ABC1
1	C2	
6	C25	
7	C28	
8	C30	

- 3 Utilisez les touches ▲ ou ▼ pour vous déplacer dans la liste jusqu'à votre position préférée. Les autres chaînes se déplaceront en conséquence pour faire de la place.
- 4 Appuyez sur ◀ pour mémoriser votre changement.

Répétez cette opération si nécessaire, puis appuyez sur **EXIT**.

## DTV réglage manuel

**REMARQUE** : Cette fonction dépend du réglage **Entrée antenne/câble**.

### Recherche manuelle

Cette fonction est destinée aux techniciens ou vous pouvez l'utiliser pour saisir directement des chaînes si vous connaissez le canal multiplex.

- 1 Sélectionnez **DTV réglage manuel** dans le menu **RÉGLAGES**, puis appuyez sur **OK**.

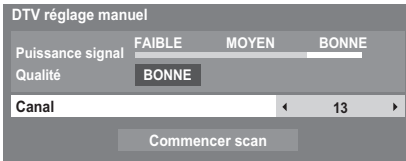

- 2 Entrez le numéro multiplex à l'aide des touches numériques, ou utilisez **◀** ou **▶** pour augmenter ou réduire la valeur.

- 3 Mettez en surbrillance **Commencer scan**, puis appuyez sur **OK**. Le téléviseur effectue ensuite une recherche automatique de ce multiplex.

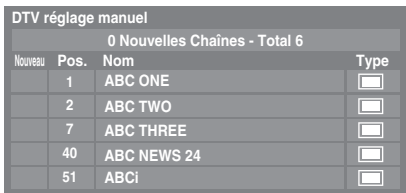

Une fois le multiplex trouvé, tous les canaux ne figurant pas dans la liste des chaînes sont ajoutés et les informations de chaîne situées en haut de l'écran sont mises à jour.

- 4 Répétez en fonction des besoins. Appuyez sur **EXIT** pour terminer.

### Recherche manuelle pour DVB-C

Lorsque la fonction **Entrée antenne/câble** est définie sur **Câble**, les options de la fonction **DTV réglage manuel** disponibles sont les suivantes :

**Fréquence** : entrez la fréquence à utiliser pour le balayage

**Modulation** : choisissez l'une des cinq options de modulation QAM disponibles

**Débit de symboles** : entrez le débit en bauds (KS/s) à utiliser pour le balayage manuel

## Réglages DTV

### Chaînes

L'ordre des chaînes peut être modifié en fonction des préférences personnelles.

- 1 Sélectionnez **Réglages DTV** dans le menu **RÉGLAGES**, puis appuyez sur **OK**.
- 2 Sélectionnez **Chaînes**, puis appuyez sur **OK**.



- 3 Vous pouvez atteindre des points spécifiques de la liste en utilisant l'une des deux méthodes suivantes.

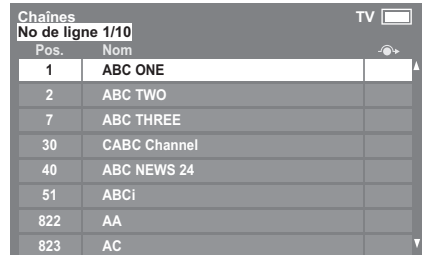

**Saut vers le numéro de ligne** — Utilisez les **touches numériques (0-9)** pour indiquer le numéro de ligne que vous souhaitez sélectionner, puis appuyez sur **OK**.

**Saut vers la lettre correspondant à la chaîne** — Appuyez sur **◀◀** ou **▶▶** pour passer directement au prochain nom de chaîne dont la lettre initiale diffère.

Il est également possible de modifier le numéro de position d'une chaîne particulière.

**Nouvelle numérotation** — Appuyez sur la touche **ROUGE** pour retaper le numéro de la chaîne mise en surbrillance. Modifiez le numéro de chaîne à l'aide des **touches numériques**, puis appuyez sur **OK**.



**Dép.** — Appuyez sur la touche **VERTE** pour activer la fonction **Dép.**. Utilisez la touche **▲** ou **▼** pour sélectionner la chaîne que vous souhaitez déplacer, puis appuyez sur **(OK)** pour valider.

Si vous souhaitez déplacer plusieurs chaînes à la fois, sélectionnez une autre chaîne, puis validez de la même façon. Recommencez la procédure autant de fois que nécessaire.

Une fois toutes les chaînes de votre choix enregistrées, utilisez la touche **▲** ou **▼** pour placer le curseur à la position à laquelle vous souhaitez déplacer les chaînes. Les chaînes sont insérées au-dessus de la chaîne mise en surbrillance. Appuyez sur la touche **VERTE** pour exécuter le déplacement.

Chaînes		TV
No de ligne	1/10	
Pos.	Nom	
<input checked="" type="checkbox"/>	1 ABC ONE	
<input type="checkbox"/>	2 ABC TWO	
<input type="checkbox"/>	7 ABC THREE	
<input type="checkbox"/>	30 CABC Channel	
<input type="checkbox"/>	40 ABC NEWS 24	
<input type="checkbox"/>	51 ABCI	
<input type="checkbox"/>	822 AA	
<input type="checkbox"/>	823 AC	

**Trier** — Appuyez sur la touche **JAUNE**. Un message de confirmation s'affiche. Appuyez sur **◀** ou **▶** pour sélectionner **Oui**, puis appuyez sur **(OK)**.

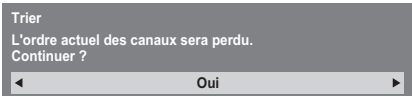

La fenêtre de sélection du **Type de tri** apparaît.



Appuyez sur **◀** ou **▶** pour définir le type de tri.

**A - Z**                      Ordre de classement des noms de chaîne (de A à Z)

**Numéro de canal**      Ordre de classement par numéro de position (ordre numérique)

Appuyez sur **▼** pour mettre en surbrillance **Trier**, puis appuyez sur **(OK)**.

## Mise à jour des canaux en veille

Si la fonction **Mise à jour des canaux en veille** est définie sur **Marche**, lorsque le téléviseur est en mode veille, la recherche numérique est automatiquement lancée et toutes les nouvelles chaînes sont mémorisées.

- 1 Sélectionnez **Réglages DTV** dans le menu **RÉGLAGES**, puis appuyez sur **(OK)**.

- 2 Appuyez sur **▼** pour sélectionner **Mise à jour des canaux en veille**, puis utilisez **◀** ou **▶** pour sélectionner **Marche**.

## Jeu de caractères DVB

Cette fonction vous permet de régler manuellement le jeu de caractères (**Standard** = Table 0, **Ouest** = Table 5 ou **Alphabet Latin 9**) à utiliser pour les chaînes DVB-C ou DVB-T.

- 1 Sélectionnez **Réglages DTV** dans le menu **RÉGLAGES**, puis appuyez sur **(OK)**.
- 2 Appuyez sur **▼** pour sélectionner **Jeu de caractères DVB**, puis utilisez **◀** ou **▶** pour sélectionner **Standard**, **Ouest** ou **Alphabet Latin 9**.

## Scan Dynamique

Si les informations de diffusion ont été modifiées dans votre zone de réception DVB-T, l'écran du téléviseur affiche le message suivant : « **Des modifications ont eu lieu. Voulez-vous rescanner maintenant ?** ». Suivez le message. Si vous ne souhaitez pas que le téléviseur détecte les modifications et vous demande de relancer la recherche, définissez cette fonction sur « **Arrêt** ».

- 1 Sélectionnez **Réglages DTV** dans le menu **RÉGLAGES**, puis appuyez sur **(OK)**.
- 2 Appuyez sur **▼** pour sélectionner **Scan Dynamique**, puis utilisez **◀** ou **▶** pour sélectionner **Marche**.

## Réglage de l'emplacement

Vous pouvez sélectionner le mode **Domicile** ou **Magasin**. **Domicile** est recommandé pour un usage domestique normal. Sélectionnez **Magasin** lorsque vous utilisez un téléviseur dans un magasin, etc.

- 1 Sélectionnez **Lieu** dans le menu **RÉGLAGES**.
- 2 Appuyez sur **◀** ou **▶** pour sélectionner **Domicile** ou **Magasin**.

## Arrêt Analogique

Ce téléviseur est un appareil **numérique** conçu pour permettre l'utilisation de services **numériques** et **analogiques**. Cependant, pendant la durée de vie de ce téléviseur, il est plus que probable que les services **analogiques** soient suspendus pour permettre l'activation nouveaux services **numériques**.

Cet « arrêt » se déroulera en plusieurs étapes, qui seront annoncées dans votre région bien à l'avance. Il est recommandé de régler à nouveau le téléviseur lors de chaque étape pour s'assurer que les services **numériques** nouveaux et existants puissent être visualisés sans perturbation.

# Commandes générales

## Menu rapide

Le **Menu rapide** vous permet d'accéder rapidement à certaines options, notamment **Mode d'image**, **Format d'image**, **Plus d'information**, **Arrêt différé**, etc.

Appuyez sur **QUICK** pour afficher le **Menu rapide**, puis sélectionnez l'option de votre choix à l'aide de la touche ▲ ou ▼.

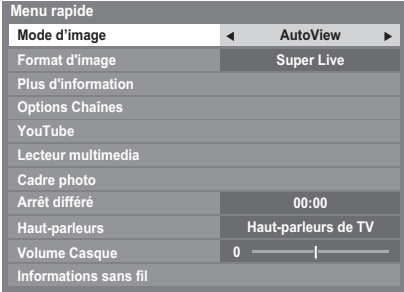

**REMARQUE** : Les options du **Menu rapide** changent selon le mode actuellement sélectionné.

### Exemple d'option du Menu rapide

Mode	Option du Menu rapide	Description
Lorsque vous regardez un programme TV ou des images de l'entrée externe	Mode d'image	Voir page 27.
	Format d'image	Voir page 25.
	Plus d'information	Voir page 55.
	Options Chaînes	Voir page 57.
	YouTube	Voir page 40.
	Lecteur multimédia	Voir page 42.
	Cadre photo	Voir page 49.
	Arrêt différé	Voir page 53.
	Haut-parleurs	Voir page 65.
	Volume Casque	Voir page 24.
	Informations sans fil	Voir page 35.
Lors de l'utilisation du guide des programmes	Couleur genre	Voir page 55.
	Mise à jour EPG/ Annulation de la mise à jour EPG	Voir page 55.
Lecteur multimédia (mode d'affichage multiple, mode d'affichage par liste)	Trier	Pages 45 - 49
	Durée de l'intervalle	Pages 45 - 49
	Répéter	Pages 45 - 49
	Type d'appareil	Pages 45 - 49
	Informations sans fil	Voir page 35.
Cadre photo	IMAGE	Voir page 27.
	Format d'image	Voir page 25.

## Sélection des positions

Pour sélectionner une position, utilisez les touches numériques de la télécommande.

Vous pouvez également sélectionner une position à l'aide des touches **P^** et **Pv**.

Pour afficher des informations à l'écran, notamment la position, le mode d'entrée ou le signal mono/stéréo, appuyez sur **[+]**. Appuyez une seconde fois pour les faire disparaître.

## Affichage de l'heure – analogique uniquement

*La fonction d'affichage de l'heure permet de voir l'heure actuelle (télétexte) sur l'écran de télévision.*

Lorsque vous regardez une émission, appuyez sur **[D]/[EX]** pour faire apparaître l'heure (diffusée par la chaîne de télévision). L'heure restera affichée pendant 5 secondes.

**REMARQUE** : Il est possible que dans certains cas, cet affichage ne soit pas disponible.

## Transmissions stéréo et bilingues

### Pour les programmes ATV

*Chaque fois que vous changez de position, les mots Stéréo ou Db. langage s'affichent à l'écran pendant quelques secondes en cas de transmission d'émissions stéréo ou bilingues. Si l'émission n'est pas en stéréo, le mot Mono s'affiche.*

**Stéréo...** Appuyez sur **[D]/[I]** pour sélectionner **Stéréo** ou **Mono**.

**Bilingue...** Les transmissions bilingues sont rares. Le cas échéant, les mots **Db. langage** s'affichent à l'écran. Choisissez le numéro de programme requis et, si les mots **Db. Langage** apparaissent, appuyez sur **[D]/[I]** pour sélectionner **Langue 1**, **Langue 2** ou **Mono**.

### Pour les programmes DTV

Pour les diffusions en stéréo ou en mono bilingue, appuyez sur **[D]/[I]**, puis utilisez **◀** ou **▶** pour sélectionner les réglages.

Mode d'affichage	En appuyant sur ▶
<b>[D]</b> Stéréo	Stéréo → Gauche → Droite
<b>[●]</b> Mono bilingue	Langue 1 → Langue 2
<b>[O]</b> Mono	-
<b>[...]</b> Multichaines	-

Si l'émission comporte plusieurs pistes audio, appuyez plusieurs fois sur **[D]/[I]** pour modifier la langue audio (reportez-vous à la section « Langues audio » à la page 58).

## Réglages du son

### Commandes de volume et coupure du son

#### Volume

Appuyez sur les touches  $\updownarrow$  ou  $\rightleftarrows$  pour régler le volume.

#### Son coupé

Appuyez sur la touche  $\times$  pour couper le son. Appuyez une seconde fois pour remettre le son.

### Db. langage

Si une émission ou un film est transmis avec une piste sonore dans plusieurs langues, la fonction **Db. Langage** permet de passer d'une langue à l'autre.

- 1 Appuyez sur **MENU** et sur  $\leftarrow$  ou  $\rightarrow$  pour sélectionner le menu **SON**.
- 2 Utilisez  $\nabla$  pour mettre en surbrillance **Db. langage**, puis appuyez sur  $\leftarrow$  ou  $\rightarrow$  pour sélectionner **Langue 1** ou **Langue 2**.



### Balance

Les réglages du son sont accessibles en mode **numérique** et en mode **analogique**.

- 1 Sélectionnez le menu **SON**.
- 2 Appuyez sur  $\nabla$  pour mettre en surbrillance **Balance**, puis appuyez sur  $\leftarrow$  ou  $\rightarrow$  pour augmenter la balance du haut-parleur gauche ou droit.

### Sound Navi

Vous pouvez personnaliser les réglages du mode de son actuel. Sélectionnez le mode correspondant à l'emplacement d'installation du téléviseur (**Socle** ou **Mur**) et réglez l'égaliseur à l'écran selon vos besoins.

- 1 Sélectionnez le menu **SON**.
- 2 Appuyez sur  $\nabla$  pour mettre en surbrillance **Réglages sonores avancés**, puis appuyez sur **OK**.
- 3 Appuyez sur  $\nabla$  pour mettre en surbrillance **Sound Navi**, puis appuyez sur **OK**.

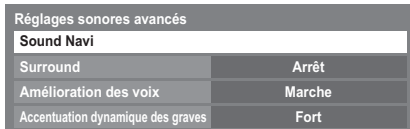

- 4 Appuyez sur  $\leftarrow$  ou  $\rightarrow$  pour sélectionner **Socle** ou **Mur** en fonction de l'emplacement d'installation de votre téléviseur, puis appuyez sur la touche **ROUGE**.
- 5 Appuyez sur  $\leftarrow$  ou  $\rightarrow$  pour sélectionner la plage de fréquences que vous souhaitez régler dans la fenêtre de l'égaliseur, puis appuyez sur  $\blacktriangle$  ou  $\blacktriangledown$  pour en régler le niveau.

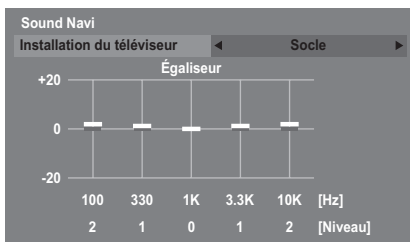

- 6 Répétez l'étape 5 pour les autres fréquences.

## Réglages Surround

Les réglages **Surround**, **Amélioration des voix** et **Accentuation dynamique des graves** vous permettent d'obtenir un son surround enveloppant avec des effets de graves profonds et puissants via des sources stéréo. Le son de votre téléviseur est d'une profondeur, d'une richesse et d'une puissance exceptionnelles.

- 1 Dans le menu **SON**, appuyez sur la touche ▼ pour mettre en surbrillance **Réglages sonores avancés**, puis appuyez sur **OK**.
- 2 Appuyez sur ▼ pour mettre en surbrillance **Surround**, puis appuyez sur ◀ ou ▶ pour sélectionner **Arrêt**, **Spatial** ou **Cinéma**.

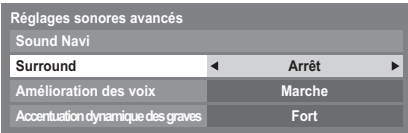

- 3 Appuyez sur ▼ pour mettre en surbrillance **Amélioration des voix**, puis appuyez sur ◀ ou ▶ pour sélectionner **Marche**.
- 4 Appuyez sur ▼ pour mettre en surbrillance **Accentuation dynamique des graves**, puis utilisez ◀ ou ▶ pour sélectionner le niveau d'accentuation des graves de votre choix (**Arrêt**, **Faible** ou **Fort**).

**REMARQUE : Basses Ext.** s'affiche au lieu de **Accentuation dynamique des graves** lorsque l'option **Ampli basses** est définie sur **Externe** dans le menu **Connexions AV**. Reportez-vous à la section « Réglage Ampli basses » à la page 63.

## Dolby Volume®

Cette fonction permet d'obtenir un volume sonore équilibré quels que soient les programmes, les chaînes ou les sources d'entrée sélectionnées.

- 1 Dans le menu **SON**, appuyez sur ▼ pour mettre en surbrillance **Dolby Volume**.
- 2 Appuyez sur ◀ ou ▶ pour sélectionner **Faible**, **Fort** ou **Arrêt**.

### REMARQUE :

- Le réglage **Dolby Volume** a une incidence sur les réglages **Contrôle gamme dynamique** et **Sortie audio numérique**.
- Si le réglage **Contrôle gamme dynamique** est défini sur **Marche**, cette fonction est désactivée.
- Si vous commutez le réglage **Dolby Volume** lors de l'utilisation du lecteur multimédia (DivX), votre réglage prend effet au début de la prochaine lecture.

## Contrôle gamme dynamique

Cette fonction vous permet de contrôler la compression du son de certains programmes TV numériques (les programmes audio MPEG-1 et MPEG-2 ne sont pas pris en charge).

- 1 Dans le menu **SON**, appuyez sur ▼ pour mettre en surbrillance **Contrôle gamme dynamique**.
- 2 Appuyez sur ◀ ou ▶ pour sélectionner **Marche** ou **Arrêt**.

### REMARQUE :

- Cette fonction est désactivée lorsque **Dolby Volume** est défini sur **Faible** ou **Fort**.
- Si vous commutez le réglage **DRC** lors de l'utilisation du lecteur multimédia (DivX), votre réglage prend effet au début de la prochaine lecture.

## Réglage Niveau Audio

Lorsque vous passez d'une chaîne **DTV** à 5,1 canaux à une chaîne **DTV** à 2 canaux, à une chaîne **ATV** ou à une entrée externe, il peut parfois exister de grandes différences entre les niveaux de volume. La fonction **Réglage Niveau Audio** permet de réduire ces différences de volume.

- 1 Réglez le volume au niveau souhaité lorsque vous regardez un programme **DTV** à 5,1 canaux.
- 2 Sélectionnez une chaîne **DTV** à 2 canaux, une chaîne **ATV** ou l'entrée externe.
- 3 Dans le menu **SON**, appuyez sur la touche ▼ pour mettre en surbrillance **Réglage Niveau Audio**, puis appuyez sur **OK**.
- 4 Appuyez sur ▼ pour mettre en surbrillance une option, puis utilisez ◀ ou ▶ pour régler le niveau de volume.

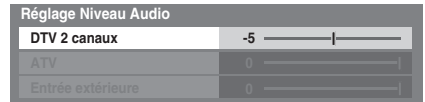

### REMARQUE :

- Les options disponibles varient en fonction de la source d'entrée actuelle. Par exemple, lorsque vous regardez un programme **DTV** à 2 canaux, seule l'option **DTV 2 canaux** est disponible ; les deux autres options sont grisées dans le menu. Cette fonction vous permet d'effectuer des réglages précis en fonction de chaque condition.
- Lorsque vous regardez un programme **DTV** à 5,1 canaux, cette fonction n'est pas disponible.

## Haut-parleurs de TV

Vous pouvez utiliser cette fonction pour désactiver les haut-parleurs du téléviseur lorsque vous raccordez un système audio à la prise **SORTIE AUDIO VARIABLE** du téléviseur.

- 1 Dans le menu **SON**, appuyez sur ▼ pour sélectionner **Haut-parleurs de TV**.
- 2 Appuyez sur ◀ ou ▶ pour sélectionner **Arrêt**.  
Pour activer les haut-parleurs intégrés, sélectionnez **Marche**.

## Réglages du casque

Ce réglage permet d'ajuster le son lors de la connexion des écouteurs.

Lien Enceintes	Casque	Haut-parleurs
Marche	Le son est émis (◀ – + disponible).	Pas de son
Arrêt	Le son est émis (Menu Volume Casque est disponible).	Le son est émis (◀ – + disponible).

- 1 Dans le menu **SON**, appuyez sur la touche ▼ pour mettre en surbrillance **Réglages du casque**, puis appuyez sur **OK**.
- 2 Appuyez sur ▼ pour mettre en surbrillance **Lien Enceintes**, puis utilisez ◀ ou ▶ pour sélectionner **Marche** ou **Arrêt**.
- 3 Si vous sélectionnez **Arrêt**, mettez en surbrillance **Volume Casque**, puis réglez le volume du casque à l'aide de la touche ◀ ou ▶.

Réglages du casque	
Lien Enceintes	Arrêt
Volume Casque	50 

## Description audio

La fonction **Audio Description** est une piste sonore narrative permettant aux personnes ayant une déficience visuelle de mieux comprendre les scénarii. Les lettres **AD** s'affichent dans la bannière de la chaîne lorsque les programmes disposent de contenus **AD**. Vous pouvez choisir de reproduire le son via les haut-parleurs du téléviseur et via la sortie casque, ou uniquement via la sortie casque.

- 1 Dans le menu **SON**, sélectionnez **Audio Description**, puis appuyez sur **OK**.
- 2 Mettez en surbrillance **Audio Description**, puis appuyez sur ◀ ou ▶ pour sélectionner **Marche**.

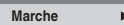
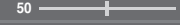
Audio Description	
Audio Description	Marche 
Niveau de mixage	50 
Sortie Enceintes	Arrêt

Il est également possible d'utiliser la touche **AD** de la télécommande pour activer et désactiver la fonction **Audio Description**.

- 3 Pour régler le niveau sonore de la description audio, sélectionnez **Niveau de mixage** et utilisez ◀ ou ▶.
- 4 Mettez en surbrillance **Sortie Enceintes**, puis appuyez sur ◀ ou ▶ pour sélectionner **Marche** ou **Arrêt**.

**Marche** : le son est reproduit via la sortie casque et les haut-parleurs.

**Arrêt** : le son est reproduit via la sortie casque.

Reportez-vous à la section « Réglages du casque » pour régler le son du casque.

**REMARQUE** : Cette fonction s'applique également au son de la sortie **AUDIO NUMÉRIQUE** et de la sortie **AUDIO FIXE**.



## Affichage grand écran

En fonction du type d'émission diffusée, les programmes peuvent être affichés en plusieurs formats.

### PLEIN ÉCRAN

Utilisez ce réglage lorsque vous regardez une émission d'un lecteur de disque numérique vidéo grand écran, une cassette vidéo grand écran ou une émission 16:9 (lorsqu'elles sont disponibles). En raison de la gamme de formats grand écran (16:9, 14:9, 20:9 etc.), vous verrez peut-être apparaître des bandes noires en haut et en bas de l'écran.

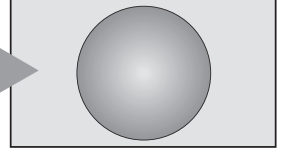

### 4:3

Utilisez ce réglage pour voir une émission en format 4:3 véritable.

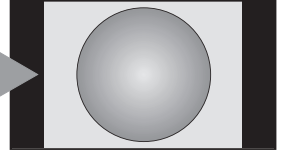

### SUPER LIVE

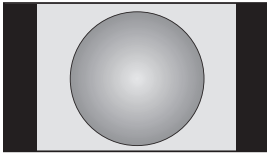

Ce format étire horizontalement et verticalement une image 4:3 pour remplir l'écran. Bien que les proportions correctes soient maintenues au centre de l'écran, des déformations peuvent se produire.

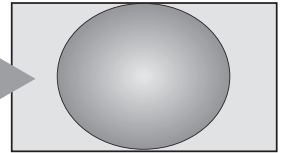

### CINÉMA

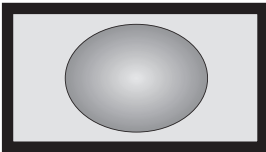

Lorsque vous regardez des films/cassettes vidéo produisant un « encadrement noir », ce réglage éliminera ou réduira les bandes noires en haut et en bas de l'écran en effectuant un zoom avant centré sur l'image, sans créer de déformation.

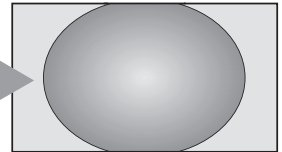

### SOUS-TITRE

Lorsque des sous-titres sont inclus dans une émission diffusée en format boîte aux lettres, ce réglage fera monter l'image pour garantir que tout le texte est affiché.

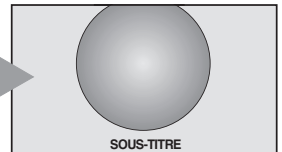

### 14:9

Utilisez ce réglage lorsque vous regardez une émission en format 14:9.

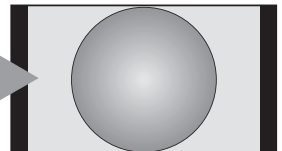

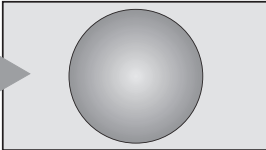
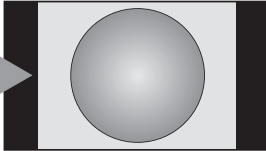
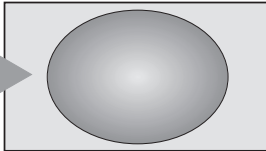
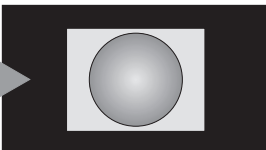
<b>NATIF</b>	Ce réglage affiche l'image sans surbalayage, c'est-à-dire tel-tel.	➔	
<b>PC NORMAL</b>	Ce réglage affiche l'image sans surbalayage, c'est-à-dire tel-tel. Cette option est disponible uniquement quand vous regardez une source de signal PC via HDMI ou borne PC.	➔	
<b>PC PLEIN ÉCRAN</b>	Ce réglage affiche l'image sans surbalayage ou sans côté ni panneau latéral. Cette option est disponible uniquement quand vous regardez une source de signal PC via HDMI ou borne PC.	➔	
<b>Pixel par pixel</b>	« Pixel par pixel » est un affichage qui ne se s'adapte pas à l'image. Selon le format du signal d'entrée, l'image apparaît avec des panneaux latéraux et/ou des barres en haut et en bas (par exemple, source d'entrée VGA).	➔	

Appuyez sur la touche  de la télécommande pour afficher la liste des formats d'écran disponibles.

Appuyez plusieurs fois sur cette touche pour mettre en surbrillance le format de votre choix.

Il est également possible d'utiliser la fonction **Menu rapide** pour sélectionner **Format d'image**.

<b>Format AV</b>	<b>Format PC</b>												
<table border="0" style="width: 100%; border-collapse: collapse;"> <tr><td style="padding: 2px;">Format d'image</td></tr> <tr><td style="padding: 2px;">Natif</td></tr> <tr style="background-color: #e0e0e0;"><td style="padding: 2px;">Plein écran</td></tr> <tr><td style="padding: 2px;">4:3</td></tr> <tr><td style="padding: 2px;">Super Live</td></tr> <tr><td style="padding: 2px;">Cinéma</td></tr> <tr><td style="padding: 2px;">Sous-titre</td></tr> <tr><td style="padding: 2px;">14:9</td></tr> </table>	Format d'image	Natif	Plein écran	4:3	Super Live	Cinéma	Sous-titre	14:9	<table border="0" style="width: 100%; border-collapse: collapse;"> <tr><td style="padding: 2px;">Format d'image</td></tr> <tr style="background-color: #e0e0e0;"><td style="padding: 2px;">Pixel par pixel</td></tr> <tr><td style="padding: 2px;">PC normal</td></tr> <tr><td style="padding: 2px;">PC plein écran</td></tr> </table>	Format d'image	Pixel par pixel	PC normal	PC plein écran
Format d'image													
Natif													
Plein écran													
4:3													
Super Live													
Cinéma													
Sous-titre													
14:9													
Format d'image													
Pixel par pixel													
PC normal													
PC plein écran													

L'utilisation des fonctions spéciales visant à modifier la dimension de l'image affichée (notamment le rapport hauteur/largeur) en vue d'une diffusion publique ou à des fins commerciales peut constituer une infraction aux droits d'auteur.

## Réglages de l'image

La plupart des commandes et des réglages d'image sont disponibles en modes **numérique** et **analogique**.

**VEUILLEZ NOTER** : les fonctions non disponibles sont grisées.

### Mode d'image

Ce téléviseur vous permet de personnaliser le style de l'image.

**AutoView, Dynamique, Standard, Film, Magasin, Jeux et PC** correspondent à des options préréglées qui affectent de nombreux réglages/fonctions du téléviseur.

#### REMARQUE :

- Étant donné que le mode **AutoView** règle automatiquement l'image en fonction des conditions d'éclairage et du contenu du signal d'entrée, les menus **Capteur automatique de luminosité** et **Mode expert** sont grisés lorsque celui-ci est sélectionné.
- Le mode **Magasin** est disponible uniquement lorsque l'option **Lieu** est définie sur **Magasin**.
- Le mode **Jeux** est disponible en mode d'entrée externe (autre que l'entrée antenne). Lorsque vous sélectionnez le mode **Jeux**, les formats grand écran correspondants sont sélectionnés.
- Le mode **PC** est disponible en mode d'entrée RGB/PC ou HDMI.

- 1 Dans le menu **IMAGE**, appuyez sur la touche ▼ pour sélectionner **Mode d'image**.

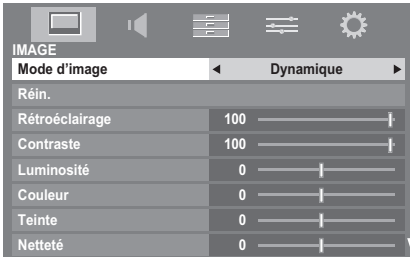

- 2 Appuyez sur ◀ ou ▶ pour sélectionner le mode d'image de votre choix, puis appuyez sur **OK**.

**REMARQUE** : Le mode d'image que vous sélectionnez n'a une incidence que sur l'entrée actuelle. Vous pouvez sélectionner un mode d'image différent pour chaque entrée.

### Préférences d'affichage

Vous pouvez personnaliser les réglages de mode d'image courants comme vous le souhaitez. Par exemple, lorsque vous sélectionnez « **Dynamique** », si vous modifiez certaines options telles que **Rétroéclairage**, **Contraste**, **Luminosité**, **Couleur**, **Teinte**, **Netteté**, ainsi que les options des **Réglages avancés de l'image**, vos nouveaux réglages sont enregistrés pour le mode d'image « **Dynamique** ».

- 1 Dans le menu **IMAGE**, appuyez sur ▼ pour sélectionner **Rétroéclairage**, **Contraste**, **Luminosité**, **Couleur**, **Teinte** ou **Netteté**, puis appuyez sur **OK**.
- 2 Appuyez sur ◀ ou ▶ pour effectuer les réglages.

### Réin.

Cette fonction permet de rétablir tous les réglages d'image par défaut, à l'exception du **Mode d'image**.

**REMARQUE** : Si aucun réglage d'image n'a été modifié, la fonction **Réin.** n'est pas disponible.

- 1 Dans le menu **IMAGE**, appuyez sur ▼ pour sélectionner **Réin.**, puis appuyez sur **OK**.
- 2 Un message de confirmation s'affichera. Appuyez sur ◀ ou ▶ pour sélectionner **Oui** puis appuyez sur **OK**.

### Gestion de la couleur 3D

Lorsque la fonction **Gestion de la couleur 3D** est définie sur **Marche**, la fonction « **Réglage des couleurs de base** » est disponible.

- 1 Dans le menu **IMAGE**, appuyez sur ▼ pour sélectionner **Réglages avancés de l'image**, puis appuyez sur **OK**.
- 2 Appuyez sur ▼ pour sélectionner **Gestion de la couleur 3D**.

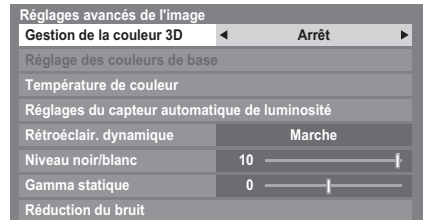

- 3 Appuyez sur ◀ ou ▶ pour sélectionner **Marche** ou **Arrêt**, puis appuyez sur **OK**.

## Réglage des couleurs de base

La fonction **Réglage des couleurs de base** permet de régler les couleurs individuelles selon vos préférences. Elle peut s'avérer utile en cas d'utilisation d'une source externe.

- 1 Dans le menu **Réglages avancés de l'image**, appuyez sur la touche ▼ pour sélectionner **Réglage des couleurs de base**, puis appuyez sur **OK**.
- 2 Appuyez sur ▲ ou ▼ pour sélectionner une option, puis sur ► pour accéder à la fenêtre de réglage.

Réglage des couleurs de base			
	Teinte	Saturation	Luminosité
■ Rouge	0	0	0
■ Vert	0	0	0
■ Bleu	0	0	0
■ Jaune	0	0	0
■ Magenta	0	0	0
■ Cyan	0	0	0
Réin.			

- 3 Appuyez sur ◀ ou ► pour sélectionner **Teinte**, **Saturation** ou **Luminosité**, puis sur ▲ ou ▼ pour ajuster les réglages comme vous le souhaitez.

	Teinte	Saturation	Luminosité
■ Rouge	0	0	-1

- 4 Appuyez sur **RETURN** pour revenir au menu précédent.  
Pour rétablir les préréglages en usine, sélectionnez **Réin.**, puis appuyez sur **OK**.

## Température de couleur

L'option **Température de couleur** permet d'augmenter le caractère « chaud » ou « froid » d'une image en renforçant la teinte rouge ou la teinte bleue.

- 1 Dans le menu **Réglages avancés de l'image**, appuyez sur ▼ pour sélectionner **Température de couleur**, puis appuyez sur **OK**.
- 2 Appuyez sur ◀ ou ► pour sélectionner le réglage de la **Température de couleur** (0 (chaud) -10 (froid)).

Température de couleur	
Température de couleur	◀ 5 ▶
Balance rouge	0 ———
Balance vert	0 ———
Balance bleu	0 ———
Gain rouge	0 ———
Gain vert	0 ———
Gain bleu	0 ———
Réin.	

- 3 Appuyez sur ▲ ou ▼ pour sélectionner l'option de votre choix, puis sur ◀ ou ► pour effectuer les réglages.
- 4 Appuyez sur **RETURN** pour revenir au menu précédent.  
Pour rétablir les réglages de Température de couleur par défaut, sélectionnez **Réin.**, puis appuyez sur **OK**.

**REMARQUE** : Si le **Mode d'image** est réglé sur **AutoView**, vous pouvez régler la **Température de couleur** uniquement et la plage de réglage sera comprise entre -5 et +5.

## Réglages du capteur automatique de luminosité

La fonction **Capteur automatique de luminosité** permet d'optimiser automatiquement le niveau de rétroéclairage en fonction des conditions d'éclairage ambiant de la pièce.

- 1 Dans le menu **Réglages avancés de l'image**, appuyez sur ▼ pour sélectionner **Réglages du capteur automatique de luminosité**, puis appuyez sur **OK**.
- 2 Sélectionnez **Marche** à l'aide des touches ◀ ou ►, puis appuyez sur **OK**.

Réglages du capteur automatique de luminosité	
Capteur automatique de luminosité	◀ Marche ▶
Ajust. Rétroéclair. Pro	

- 3 Appuyez sur ▼ pour sélectionner **Ajust. Rétroéclair. Pro**, puis appuyez sur **OK**.
- 4 La fenêtre **Ajust. Rétroéclair. Pro** s'affiche. Appuyez à nouveau sur **OK** pour afficher la fenêtre de réglage.
- 5 Appuyez sur ◀ et ► pour sélectionner le point, puis sur ▲ ou ▼ pour ajuster le niveau.

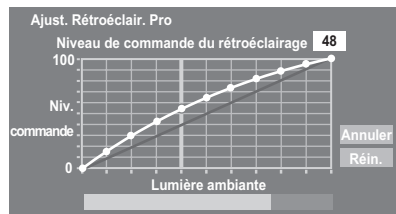

- 6 Appuyez sur **OK** pour valider le réglage.  
Pour annuler le réglage lors de la sélection d'un point, sélectionnez **Annuler**, puis appuyez sur **OK**.  
Pour rétablir les réglages par défaut de tous les points, sélectionnez **Réin.**, puis appuyez sur **OK**.

## Rétroéclair. dynamique

La fonction **Rétroéclair. dynamique** permet d'optimiser automatiquement le niveau de contraste des scènes sombres.

- 1 Dans le menu **Réglages avancés de l'image**, appuyez sur la touche ▼ pour sélectionner **Rétroéclair. dynamique**.
- 2 Appuyez sur ◀ ou ▶ pour sélectionner **Marche** ou **Arrêt**.

## Niveau noir/blanc

Le **Niveau noir/blanc** accentue l'intensité des zones foncées de l'image, ce qui améliore la définition.

- 1 Dans le menu **Réglages avancés de l'image**, appuyez sur la touche ▼ pour sélectionner **Niveau noir/blanc**.
- 2 Appuyez sur ◀ ou ▶ pour ajuster le niveau. L'effet dépendra de la diffusion et se remarquera davantage sur les couleurs foncées.

## Gamma statique

La fonction **Gamma statique** vous permet de régler les niveaux de noir de l'image.

- 1 Dans le menu **Réglages avancés de l'image**, appuyez sur la touche ▼ pour sélectionner **Gamma statique**.
- 2 Appuyez sur ◀ ou ▶ pour ajuster le niveau.

## Réduction du bruit MPEG

Quand vous regardez un DVD, la compression peut parfois entraîner la distorsion ou la pixellisation de certains mots ou composants de l'image.

La fonction **Réduction du bruit MPEG** permet de réduire cet effet en « adoucissant » les bords.

- 1 Dans le menu **Réglages avancés de l'image**, appuyez sur ▼ pour sélectionner **Réduction du bruit**, puis appuyez sur OK.
- 2 Appuyez sur ▼ pour sélectionner **Réduction du bruit MPEG**.



- 3 Appuyez sur ◀ ou ▶ pour sélectionner **Faible**, **Moyen**, **Fort** ou **Arrêt** en fonction de vos préférences.

## DNR – Réduction numérique du bruit

La fonction **DNR** vous permet « d'adoucir » la représentation de l'écran d'un signal faible afin de réduire l'effet de bruit.

- 1 Sélectionnez **DNR** dans le menu **Réduction du bruit**.
- 2 Appuyez sur ◀ ou ▶ pour sélectionner **Faible**, **Moyen**, **Fort**, **Auto** ou **Arrêt**. Vous ne remarquerez pas toujours de différences (pour obtenir les meilleurs résultats, utilisez des réglages inférieurs car la qualité de l'image pourrait être affectée si le réglage est trop fort).

## Resolution+

La fonction **Resolution+** vous permet de régler les niveaux de clarté en fonction des réglages d'image sélectionnés.

- 1 Dans le menu **Réglages avancés de l'image**, appuyez sur ▼ pour sélectionner **Resolution+**, puis appuyez sur OK.
- 2 Dans le champ **Resolution+**, sélectionnez **Marche**.



- 3 Appuyez sur ▼ pour mettre en surbrillance **Niveau**, puis appuyez sur ◀ ou ▶ pour régler le niveau.

### REMARQUE :

- Il est possible que cette fonction ne fonctionne pas correctement selon le contenu.
- La plage de réglage disponible varie selon le Format d'image sélectionné.
- Il est possible que du bruit apparaisse sur l'image selon le périphérique raccordé au téléviseur (par exemple, un périphérique doté d'une fonction d'amélioration spécifique).

## Active Vision M200 Pro

Cette fonction permet de minimiser l'effet de flou sur l'image sans en réduire la luminosité et sans ajouter de scintillement.

- 1 Dans le menu **Réglages avancés de l'image**, appuyez sur ▼ pour sélectionner **Active Vision M200 Pro**.
- 2 Appuyez sur ◀ ou ▶ pour sélectionner **Marche** ou **Arrêt**.

**REMARQUE :** lorsque le **Mode d'image** est défini sur **Jeux**, cette fonction est grisée et automatiquement réglée sur **Arrêt**.

## Mode Film Stabilisé

La fonction **Mode Film Stabilisé** permet d'ajuster la fluidité des mouvements.

- 1 Dans le menu **Réglages avancés de l'image**, appuyez sur ▼ pour sélectionner **Mode Film Stabilisé**.
- 2 Appuyez sur ◀ ou ▶ pour sélectionner **Fort**, **Moyen**, **Standard** ou **Arrêt**.

### REMARQUE :

- Lorsque le **Mode d'image** est défini sur **AutoView**, la fonction **Mode Film Stabilisé** dispose d'un mode « **Auto** » supplémentaire.
- Lorsque **Mode d'image** est défini sur **Jeux**, cette fonction est estompée et automatiquement définie sur **Standard**.

## Mode expert

Cette fonction vous permet d'activer ou de désactiver individuellement les couleurs rouge, vert et bleu afin de régler chaque couleur de façon plus précise.

**REMARQUE :** Cette fonction n'est pas disponible lorsque le **Mode d'image** est défini sur **AutoView**.

- 1 Dans le menu **Réglages avancés de l'image**, appuyez sur ▼ pour sélectionner **Mode expert**, puis appuyez sur OK.
- 2 Appuyez sur ▲ ou sur ▼ pour sélectionner **Rouge**, **Vert** ou **Bleu**, puis appuyez sur ◀ ou sur ▶ pour sélectionner **Marche**. Sélectionnez **Arrêt** pour les deux autres couleurs.

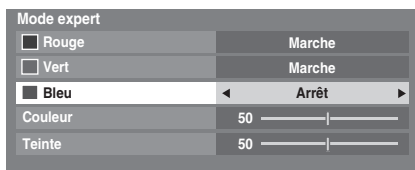

- 3 Appuyez sur ▼ pour sélectionner **Couleur** ou **Teinte**, puis appuyez sur ◀ ou ▶ pour effectuer le réglage.

## Réinitialisation des réglages avancés de l'image

Cette fonction vous permet de rétablir les valeurs par défaut des **Réglages avancés de l'image** actuellement sélectionnés.

- 1 Dans le menu **Réglages avancés de l'image**, appuyez sur ▼ pour sélectionner **Réin.**
- 2 Appuyez sur OK.

## Visualisation des commandes

Cette fonction permet d'afficher l'histogramme de luminosité et la courbe de contrôle de chaque scène.

- 1 Dans le menu **IMAGE**, appuyez sur ▼ pour sélectionner **Visualisation des commandes**, puis appuyez sur OK. La fenêtre de l'histogramme s'affiche.

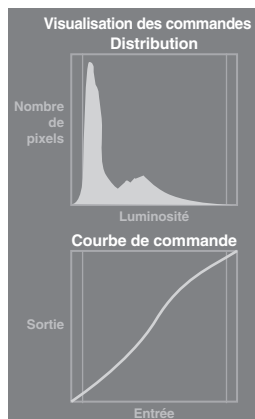

- 2 Appuyez sur **RETURN** pour revenir au menu précédent.

## Format automatique (Grand écran)

Si ce téléviseur reçoit une image en format grand écran véritable et que la fonction **Format auto** est définie sur **Marche**, l'émission est automatiquement affichée en format grand écran, indépendamment des réglages précédents du téléviseur.

- 1 Appuyez sur les touches **MENU** et ◀ ou ▶ pour sélectionner le menu **PRÉFÉRENCES**.
- 2 Appuyez sur ▼ pour sélectionner **Réglages d'affichage**, puis appuyez sur OK.
- 3 Appuyez sur ▼ pour sélectionner **Format auto**, puis appuyez sur ◀ ou ▶ pour sélectionner **Marche** ou **Arrêt**.



### 4:3 étiré

Lorsque l'option **4:3 étiré** est activée, le système de modification de la taille transforme les émissions de format 4:3 en images plein écran.

- 1 Dans le menu **PRÉFÉRENCES**, appuyez sur ▼ pour sélectionner **Réglages d'affichage**, puis appuyez sur **OK**.
- 2 Appuyez sur ▼ pour sélectionner **4:3 étiré**, puis appuyez sur ◀ ou ▶ pour sélectionner **Marche** ou **Arrêt**.

### Ecran bleu

Lorsque **Ecran bleu** est sélectionné, l'écran devient bleu et le son est désactivé en modes canaux analogiques et en entrée externe lorsque aucun signal n'est reçu.

- 1 Dans le menu **PRÉFÉRENCES**, sélectionnez ▼ pour mettre en surbrillance **Ecran bleu**.
- 2 Appuyez sur ◀ ou ▶ pour sélectionner **Marche** ou **Arrêt**.

### Position d'image

La position de l'image peut être ajustée en fonction de vos préférences personnelles ; cette fonction peut être particulièrement utile pour les entrées externes.

- 1 Dans le menu **PRÉFÉRENCES**, mettez en surbrillance **Réglages d'affichage**, puis appuyez sur **OK**.
- 2 Dans le menu **Réglages d'affichage**, mettez en surbrillance **Position d'image**.



- 3 Appuyez sur **OK** pour voir les options disponibles pour le format d'image sélectionné.

- 4 Appuyez sur ▲ et ▼ pour sélectionner une option, puis sur ◀ ou ▶ pour ajuster les réglages.

Les options changent en fonction du format d'écran sélectionné et du signal d'entrée.

En mode **Cinéma** :

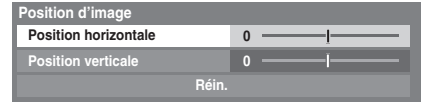

Pour revenir aux pré-réglages en usine, sélectionnez **Réin.** dans le menu **Position d'image**, puis appuyez sur **OK**.

### Arrêt sur image

Cette fonction permet d'arrêter une image sur l'écran.

Appuyez sur ▼ pour arrêter une image sur l'écran et à nouveau sur ▼ pour annuler l'arrêt sur image.

### Affichage info. HDMI

Lorsque la fonction **Affichage info. HDMI** est activée et que vous regardez une source d'entrée HDMI, appuyez sur la touche **i+** pour afficher la bannière d'informations du signal HDMI.

- 1 Dans le menu **PRÉFÉRENCES**, appuyez sur ▼ pour sélectionner **Affichage Info. HDMI**.
- 2 Appuyez sur ◀ ou ▶ pour sélectionner **Marche**.  
Les informations sur le signal HDMI sont les suivantes : Résolution, Type de scan, Fréquence image, Format, Profondeur de bit, Espace Colorimétrique, RGB/YUV, Format chrominance et Type de contenu (si disponible).

## Utilisation de votre réseau domestique

Ce téléviseur est un lecteur et un moteur de rendu DLNA CERTIFIED™. Ce téléviseur prend en charge le contenu numérique enregistré dans un produit DLNA CERTIFIED™ disposant d'une fonction de serveur.

Si vous souhaitez utiliser ce téléviseur comme lecteur ou moteur de rendu DLNA CERTIFIED™, vous devez configurer le réseau sur votre téléviseur (voir page 12).

Si vous souhaitez utiliser votre réseau domestique, vous devez configurer le réseau sur votre téléviseur. (voir page 12)

Le cas échéant, modifiez les paramètres réseau (reportez-vous à la section « Configuration du réseau » à la page 33).

### Lors de l'utilisation d'un réseau domestique sans fil :

#### Interopérabilité sans fil

L'adaptateur WLAN bibande TOSHIBA peut être utilisé avec n'importe quel produit LAN sans fil basé sur la technologie radio DSSS (modulation à spectre étalé à séquence directe)/OFDM (multiplexage par répartition orthogonale de la fréquence) et est conforme aux normes suivantes :

- Norme IEEE 802.11 concernant les réseaux locaux sans fil (Révision a/b/g/n), tel que défini et approuvé par le Institute of Electrical and Electronics Engineers.
- Certification Wi-Fi® (Wireless Fidelity), tel que défini par la Wi-Fi Alliance®. Le logo « Wi-Fi CERTIFIED™ » est une marque de certification de la Wi-Fi Alliance®.
- L'adaptateur WLAN bibande TOSHIBA a été conçu pour être utilisé avec les téléviseurs LCD modèles WL75. Il ne doit pas être utilisé avec d'autres appareils.

L'utilisation de l'adaptateur WLAN avec d'autres produits USB risque d'endommager l'adaptateur WLAN et/ou l'équipement. Toute utilisation incorrecte annule la garantie qui s'applique normalement et TOSHIBA décline toute responsabilité en cas de dommages résultant d'une telle utilisation.

#### ATTENTION

Les périphériques Bluetooth™ et LAN sans fil fonctionnent sous la même bande de fréquences radio. Des interférences risquent donc de se produire entre ses appareils. Si vous utilisez des périphériques Bluetooth™ et LAN sans fil simultanément, les performances de votre réseau risquent de diminuer. Il est également probable que vous perdiez la connexion réseau.

Dans de tels cas, éteignez immédiatement votre périphérique Bluetooth™ ou votre périphérique LAN sans fil.

Les performances réelles peuvent varier. Par exemple, la capacité du réseau sans fil, le débit, la portée et la couverture peuvent diminuer.

Les performances dépendent de nombreux facteurs, conditions et variables, notamment de la distance du point d'accès, du volume du trafic réseau, des matériaux de construction, du système d'exploitation utilisé, des appareils sans fil utilisés simultanément, des interférences et d'autres conditions défavorables.

### Réseau sans fil et impact sur la santé

Les appareils LAN sans fil, tels que les appareils radio, émettent des fréquences radio qui contiennent de l'énergie électromagnétique. Le niveau d'énergie émise par les périphériques LAN sans fil est toutefois nettement inférieur à l'énergie électromagnétique émise par d'autres périphériques sans fils comme les téléphones portables.

Étant donné que les produits LAN sans fil ont été conçus conformément aux normes et recommandations de sécurité en matière de fréquences radio, TOSHIBA pense que les réseaux sans fil sont sans danger pour les utilisateurs. Ces normes et recommandations reflètent le consensus de la communauté scientifique et sont le fruit de délibérations de groupes de scientifiques qui revoient et interprètent continuellement la vaste documentation en la matière.

Dans certaines situations ou environnements, il est possible que le propriétaire de l'immeuble ou que les représentants de l'organisation limitent l'accès au réseau fil. Ces restrictions peuvent s'appliquer dans un environnement où le risque d'interférences avec d'autres périphérique est possible ou identifié comme nuisible.

Si vous ne connaissez pas les règles d'utilisation des périphériques sans fil d'une organisation ou d'un environnement spécifique, nous vous invitons à demander l'autorisation d'utiliser le réseau sans fil avant de mettre votre équipement sous tension.

Cet adaptateur LAN sans fil bibande peut être utilisé dans les pays suivants :

<b>AT</b>	Autriche	<b>IS</b>	Islande
<b>BE</b>	Belgique	<b>LI</b>	Liechtenstein
<b>CH</b>	Suisse	<b>LT</b>	Lituanie
<b>CY</b>	Chypre	<b>LU</b>	Luxembourg
<b>CZ</b>	République Tchèque	<b>LV</b>	Lettonie
<b>DE</b>	Allemagne	<b>MT</b>	Malte
<b>DK</b>	Danemark	<b>NL</b>	Pays-Bas
<b>ES</b>	Espagne	<b>NO</b>	Norvège
<b>FI</b>	Finlande	<b>PL</b>	Pologne
<b>FR</b>	France	<b>PT</b>	Portugal
<b>GB</b>	Royaume-Uni	<b>SE</b>	Suède
<b>GR</b>	Grèce	<b>SI</b>	Slovénie
<b>EE</b>	Estonie	<b>SK</b>	Slovaquie
<b>HU</b>	Hongrie	<b>BG</b>	Bulgarie
<b>IT</b>	Italie	<b>RO</b>	Roumanie
<b>IE</b>	Irlande	<b>TR</b>	Turquie

\* À partir du mois de mai 2010, l'adaptateur WLAN bibande TOSHIBA ne disposera d'aucune licence permettant sa vente en Russie.

### Comment utiliser cet adaptateur LAN sans fil bibande

- Si vous utilisez ce périphérique dans une bande de fréquences comprises entre 5,15 GHz et 5,35 GHz, son utilisation est limitée à un environnement intérieur.
- Si vous utilisez ce périphérique pour la fonction 802.11 b/g/n dans une bande de fréquences comprises entre 2,454 GHz et 2,4835 GHz en France, son utilisation est limitée à un environnement intérieur.
- Une autorisation générale est requise pour utiliser ce périphérique à l'extérieur ou dans des lieux publics en Italie.
- Il est INTERDIT d'utiliser ce périphérique dans la zone géographique se trouvant dans un rayon de 20 km du centre de Ny-Alesund en Norvège.



## Configuration du réseau

Vous pouvez sélectionner le type de réseau.

- 1 Dans le menu **PRÉFÉRENCES**, mettez en surbrillance **Configuration réseau**, puis appuyez sur **OK**.

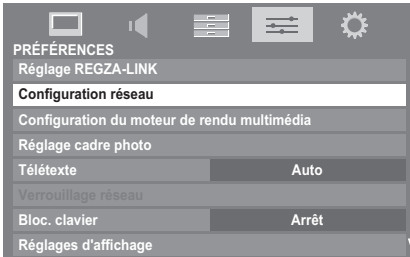

- 2 Appuyez sur **▲** ou **▼** pour mettre en surbrillance **Type de réseau**, puis appuyez sur **◀** ou **▶** pour sélectionner **Avec fil** ou **Sans fil**.

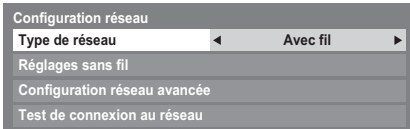

**REMARQUE** : Si l'adaptateur WLAN banded n'est pas raccordé, il est impossible de sélectionner Sans fil.

- 3 Si vous avez sélectionné **Avec fil**, reportez-vous à la section « Configuration réseau avancée » à la page 35.

### Réglages sans fil

#### REMARQUE :

- Cette fonction est estompée (et n'est donc pas disponible) lorsque l'adaptateur WLAN banded est raccordé ou lorsque le type de réseau est défini sur Avec fil.
- La connexion ininterrompue du point d'accès n'est pas garantie. Il est possible que la connexion soit perdue lorsque vous regardez la télévision.
- Ne retirez pas l'adaptateur WLAN banded lorsque **Type de réseau** est défini sur **Sans fil** ou lorsque la communication sans fil est active.

Il existe trois méthodes pour effectuer les réglages sans fil :

#### Réglage facile (WPS)

Si le point d'accès prend en charge WPS, vous pouvez utiliser cette méthode.

- WPS (Wi-Fi Protected Setup™) est une norme industrielle créée pour faciliter la connexion des équipements de réseau sans fil et la création d'un environnement sécurisé. WPS configure automatiquement tous les paramètres sans fil.

#### Réglage assisté (réglage à l'aide des informations de notification du point d'accès)

Les paramètres Nom du réseau, Authentification et Cryptage sont définis en fonction des informations du point d'accès. Vous devez configurer manuellement le code de sécurité.

#### Réglages manuelle (saisie manuelle de tous les paramètres)

### Réglage facile via PBC (configuration à l'aide d'un bouton de commande)

- 1 Dans le menu **PRÉFÉRENCES**, mettez en surbrillance **Configuration réseau**, puis appuyez sur **OK**.
- 2 Appuyez sur **▲** ou **▼** pour mettre en surbrillance **Réglages sans fil**, puis appuyez sur **OK**.
- 3 Appuyez sur **▲** ou **▼** pour mettre en surbrillance **Réglage facile**, puis appuyez sur **OK**.

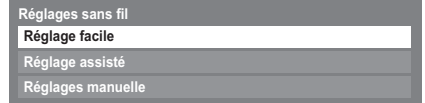

- 4 Appuyez sur **◀** ou **▶** pour sélectionner **PBC**.
- 5 Appuyez sur **▼** pour mettre en surbrillance **Commencer scan**, puis appuyez sur **OK**.
- 6 Suivez les instructions à l'écran et appuyez sur la commande appropriée de votre point d'accès.
- 7 Lorsqu'une fenêtre indiquant que la configuration est terminée s'affiche, appuyez sur **OK**.

#### Pour annuler la recherche d'un point d'accès :

Appuyez sur **RETURN** lors de la recherche d'un point d'accès. Un message s'affiche. Appuyez alors sur **◀** ou **▶** pour sélectionner **Oui**, puis appuyez sur **OK**.

### Réglage facile à l'aide d'un code PIN (numéro d'identification personnel)

- 1 Dans le menu **PRÉFÉRENCES**, mettez en surbrillance **Configuration réseau**, puis appuyez sur **OK**.
- 2 Appuyez sur **▲** ou **▼** pour mettre en surbrillance **Réglages sans fil**, puis appuyez sur **OK**.
- 3 Appuyez sur **▲** ou **▼** pour mettre en surbrillance **Réglage facile**, puis appuyez sur **OK**.
- 4 Appuyez sur **◀** ou **▶** pour sélectionner **PIN**.
- 5 Appuyez sur **▼** pour mettre en surbrillance **Commencer scan**, puis appuyez sur **OK**.
- 6 Appuyez sur **▲** ou **▼** pour sélectionner le point d'accès de votre choix, puis appuyez sur **OK**.

**REMARQUE** : Vérifiez l'adresse MAC sur l'étiquette du point d'accès ou dans le manuel, puis sélectionnez votre point d'accès.

- 7 Lorsque la fenêtre du code PIN s'affiche, entrez le code indiqué sur votre point d'accès, puis appuyez sur **Suite** pour poursuivre la configuration du code PIN. Lorsqu'un message indiquant que la configuration est terminée s'affiche, appuyez sur **OK**.

**Pour annuler la recherche d'un point d'accès :**

Appuyez sur **RETURN** lors de la recherche d'un point d'accès. Un message s'affiche. Appuyez alors sur ◀ ou ▶ pour sélectionner **Oui**, puis appuyez sur (OK).

**Réglage assisté**

- 1 Dans le menu **PRÉFÉRENCES**, mettez en surbrillance **Configuration réseau**, puis appuyez sur (OK).
- 2 Appuyez sur ▲ ou ▼ pour mettre en surbrillance **Réglages sans fil**, puis appuyez sur (OK).
- 3 Appuyez sur ▲ ou ▼ pour mettre en surbrillance **Réglage assisté**, puis appuyez sur (OK).



Réglages sans fil  
Réglage facile  
Réglage assisté  
Réglages manuelle

- 4 Appuyez sur ▲ ou ▼ pour sélectionner le point d'accès de votre choix, puis appuyez sur (OK).  
**REMARQUE :** Vérifiez l'adresse MAC sur l'étiquette du point d'accès ou dans le manuel, puis sélectionnez votre point d'accès.
- 5 Mettez en surbrillance **Code de sécurité**, puis appuyez sur (OK). La fenêtre Clavier virtuel s'affiche.

- 6 Entrez le code de sécurité à l'aide du clavier virtuel (voir page 37). Pour enregistrer vos paramètres, appuyez sur la touche **BLEUE**.

**REMARQUE :**

- Le code de sécurité doit respecter les conditions suivantes :
  - TKIP/AES : 8-63 caractères ASCII ou 64 caractères hexadécimaux
  - WEP : 5 ou 13 caractères ASCII, ou 10 ou 26 caractères hexadécimaux
- Il n'existe qu'un seul ID de code à configurer pour le cryptage WEP.

- 7 Mettez en surbrillance **Terminé**, puis appuyez sur (OK).

**REMARQUE :** Si le **Nom du réseau** n'est pas affiché, reportez-vous aux étapes 4 et 5 de la section **Réglages manuelle** ci-dessous pour configurer le **Nom du réseau** avant d'appuyer sur **Terminé**.

**REMARQUE :** Les paramètres ne sont pas enregistrés si vous appuyez sur **RETURN** avant de sélectionner **Terminé**.

**Réglages manuelle**

- 1 Dans le menu **PRÉFÉRENCES**, mettez en surbrillance **Configuration réseau**, puis appuyez sur (OK).
- 2 Appuyez sur ▲ ou ▼ pour mettre en surbrillance **Réglages sans fil**, puis appuyez sur (OK).

- 3 Appuyez sur ▲ ou ▼ pour mettre en surbrillance **Réglages manuelle**, puis appuyez sur (OK).



Réglages sans fil  
Réglage facile  
Réglage assisté  
Réglages manuelle

- 4 Appuyez sur ▲ ou ▼ pour mettre en surbrillance **Nom du réseau**, puis appuyez sur (OK). La fenêtre Clavier virtuel s'affiche.

- 5 Entrez le nom du réseau à l'aide du clavier virtuel (voir page 37). Pour enregistrer vos paramètres, appuyez sur la touche **BLEUE**.

- 6 Appuyez sur ▲ ou ▼ pour mettre en surbrillance **Authentification**, puis appuyez sur ◀ ou ▶ pour sélectionner **Système ouvert**, **Clé secrète**, **WPA-PSK** ou **WPA2-PSK**.

- 7 Appuyez sur ▲ ou ▼ pour mettre en surbrillance **Cryptage**, puis appuyez sur ◀ ou ▶ pour sélectionner **Sans**, **WEP**, **TKIP** ou **AES**.

**REMARQUE :**

- Certains types de cryptage ne sont compatibles qu'avec des types d'authentification spécifiques.
  - Lorsque l'authentification est définie sur **Système ouvert**, seuls les cryptages WEP ou **Sans** sont compatibles.
  - Lorsque l'authentification est définie sur **Clé secrète**, seul le cryptage WEP est compatible.
  - Lorsque l'authentification est définie sur **WPA-PSK** ou **WPA2-PSK**, seuls les cryptages TKIP et AES sont compatibles.
- En cas de combinaisons **Authentification/Cryptage** incompatibles, un message d'avertissement s'affiche et aucune tentative de connexion n'a lieu tant que l'incompatibilité n'est pas résolue.
- Il n'existe qu'un seul ID de code à configurer pour le cryptage WEP.

- 8 Appuyez sur ▲ ou ▼ pour mettre en surbrillance **Code de sécurité**, puis appuyez sur (OK).

- 9 Entrez le code de sécurité à l'aide du clavier virtuel (voir page 37). Pour enregistrer vos paramètres, appuyez sur la touche **BLEUE**.

**REMARQUE :** Cette option est estompée lorsque **Cryptage** est défini sur **Sans**.

- 10 Mettez en surbrillance **Terminé**, puis appuyez sur (OK).

**REMARQUE :** Lorsque **Cryptage** est défini sur **Sans**, un message s'affiche. Appuyez sur ◀ ou ▶ pour sélectionner **Oui**, puis appuyez sur (OK).

**REMARQUE :** Les paramètres ne sont pas enregistrés si vous appuyez sur **RETURN** avant de sélectionner **Terminé**.

## Informations sans fil

Vous pouvez confirmer les paramètres définis lors des réglages sans fil.

- 1 Appuyez sur **QUICK** pour ouvrir le **Menu rapide**.
- 2 Appuyez sur **▲** ou **▼** pour sélectionner **Informations sans fil**, puis appuyez sur **OK**.

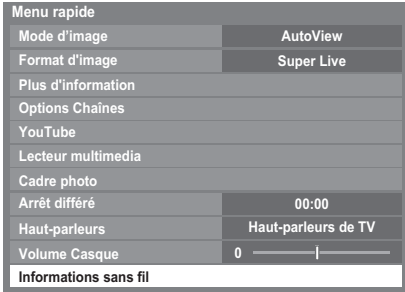

- 3 La fenêtre Informations sans fil s'affiche.

**REMARQUE :** Appuyez sur la touche **ROUGE** pour rechercher tous les points d'accès disponibles.

Option	Description
État	<b>Connecté</b> s'affiche lorsque le téléviseur est connecté au point d'accès. <b>Déconnecté</b> s'affiche lorsque le téléviseur n'est pas connecté au point d'accès.
Signal	Puissance du signal de la connexion au point d'accès ( <b>BONNE/MOYEN/FAIBLE</b> )
Vitesse	Liaison au point d'accès
Mode	Mode de fonctionnement (11a, 11b, 11g, 11n)
Chaîne	Chaîne en cours d'utilisation (de 1 à 165)
Nom du réseau	Identifiant de réseau sans fil (SSID)
Authentification	Paramètre d'authentification
Cryptage	Paramètre de cryptage
Code de sécurité	Réglage du code de sécurité
Adresse Mac PA	L'adresse MAC du point d'accès s'affiche lorsque le téléviseur est connecté au point d'accès
Adresse MAC USB	L'adresse MAC du périphérique USB (adaptateur WLAN bande) s'affiche
DHCP	<b>Activé</b> s'affiche lorsque vous utilisez le protocole DHCP. <b>Désactivé</b> s'affiche lorsque vous n'utilisez pas le protocole DHCP.
Adresse IP	Adresse IP du téléviseur
Masque de sous-réseau	Valeur du masque de sous-réseau
Passerelle par défaut	Adresse à la PASSERELLE par défaut
DNS	Adresse du serveur DNS

**REMARQUE :** même lors de l'utilisation d'un point d'accès pour IEEE 802.11n lorsque l'option **Cryptage** est définie sur **WEP** ou **TKIP**, il est possible que la valeur Vitesse soit faible. Il est recommandé de régler l'option **Cryptage** sur **AES** (reportez-vous à la section « Réglages manuelle » à la voir page 34).

## Remarques concernant l'environnement de réseau local sans fil :

- La fonction IEEE802.11 n'est pas prise en charge.
- Le mode ad-hoc n'est pas pris en charge.
- Il est recommandé d'utiliser IEEE 802.11a ou IEEE 802.11n sur 5 GHz pour la diffusion audio et vidéo SD.
- Il est recommandé d'utiliser IEEE 802.11n sur 5 GHz pour la diffusion vidéo HD.
- La vitesse d'encodage du contenu vidéo en cours de diffusion ne doit pas dépasser 20 Mbits/s.
- Il n'est pas recommandé d'utiliser 2,4 GHz pour la diffusion audio et vidéo.
- Il est possible que la lecture soit interrompue par les interférences environnantes.

## Configuration réseau avancée

### REMARQUE :

- Lorsque la fonction DHCP du routeur raccordé au téléviseur est activée, vous pouvez définir **Config auto** sur **Marche** ou sur **Arrêt**. (Cette option doit normalement être définie sur **Marche**.)
- Lorsque la fonction DHCP du routeur est désactivée, définissez **Config auto** sur **Arrêt**, puis configurez l'adresse IP manuellement.

## Configuration adresse IP

### Config auto :

- 1 Dans le menu **PRÉFÉRENCES**, mettez en surbrillance **Configuration réseau**, puis appuyez sur **OK**.
- 2 Appuyez sur **▲** ou **▼** pour mettre en surbrillance **Configuration réseau avancée**, puis appuyez sur **OK**.



- 3 Appuyez sur **▲** ou **▼** pour mettre en surbrillance **Configuration adresse IP**, puis appuyez sur **OK**.

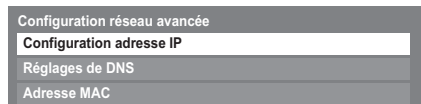

- Mettez en surbrillance **Config auto**, puis appuyez sur ◀ ou ▶ pour sélectionner **Marche**.

Configuration adresse IP				
Config auto	◀	Marche		▶
Adresse IP	133	177	108	157
Masque de sous-réseau	255	255	255	0
Passerelle par défaut				

**REMARQUE** : les autres options sont estompées lorsque vous définissez **Config auto** sur **Marche**.

**Réglages manuelle :**

- Dans le menu **PRÉFÉRENCES**, mettez en surbrillance **Configuration réseau**, puis appuyez sur (OK).
- Appuyez sur ▲ ou ▼ pour mettre en surbrillance **Configuration réseau avancée**, puis appuyez sur (OK).
- Appuyez sur ▲ ou ▼ pour mettre en surbrillance **Configuration adresse IP**, puis appuyez sur (OK).
- Mettez en surbrillance **Config auto**, puis appuyez sur ◀ ou ▶ pour sélectionner **Arrêt**.

Configuration adresse IP				
Config auto	◀	Arrêt		▶
Adresse IP	133	177	108	157
Masque de sous-réseau	255	255	255	0
Passerelle par défaut				

- Appuyez sur ▲ ou ▼ pour mettre en surbrillance **Adresse IP**.
- Appuyez sur ◀ ou ▶ pour mettre en surbrillance le champ que vous souhaitez modifier, puis utilisez les touches numériques pour saisir l'adresse IP. Pour enregistrer vos paramètres, appuyez sur (OK).  
**REMARQUE** : les numéros saisis dans le champ Adresse IP doivent être compris entre 0 et 255. Une fois les numéros saisis dans chaque champ, appuyez sur (OK) pour enregistrer l'adresse complète. Si l'adresse IP complète est incorrecte, un message d'avertissement s'affiche après avoir appuyé sur (OK).
- Appuyez sur ▲ ou ▼ pour mettre en surbrillance **Masque de sous-réseau**, puis modifiez ce paramètre en procédant de la même façon que l'adresse IP.

Configuration adresse IP				
Config auto	◀	Arrêt		▶
Adresse IP	133	177	108	157
Masque de sous-réseau	255	255	255	0
Passerelle par défaut				

- Appuyez sur ▲ ou ▼ pour mettre en surbrillance **Passerelle par défaut**, puis procédez à la modification de la même manière que l'adresse IP.

**REMARQUE** : Si vous configurez manuellement l'adresse IP, vous ne devez pas utiliser la même adresse IP pour tous les périphériques. L'adresse IP que vous utilisez doit être privée.

**Réglages de DNS**

**REMARQUE** : Lorsque la fonction DHCP du routeur raccordé à ce téléviseur est réglée sur Arrêt, réglez Config auto sur Arrêt, puis définissez manuellement la ou les adresses DNS. Votre fournisseur de services Internet a dû vous fournir ces adresses.

**Config auto :**

- Dans le menu **PRÉFÉRENCES**, mettez en surbrillance **Configuration réseau**, puis appuyez sur (OK).
- Appuyez sur ▲ ou ▼ pour mettre en surbrillance **Configuration réseau avancée**, puis appuyez sur (OK).
- Appuyez sur ▲ ou ▼ pour mettre en surbrillance **Réglages de DNS**, puis appuyez sur (OK).
- Mettez en surbrillance **Config auto**, puis appuyez sur ◀ ou ▶ pour sélectionner **Marche**.

**REMARQUE** : Les autres options sont estompées lorsque vous réglez **Config auto** sur **Marche**.

**Réglage manuel :**

- Dans le menu **PRÉFÉRENCES**, mettez en surbrillance **Configuration réseau**, puis appuyez sur (OK).
- Appuyez sur ▲ ou ▼ pour mettre en surbrillance **Configuration réseau avancée**, puis appuyez sur (OK).
- Appuyez sur ▲ ou ▼ pour mettre en surbrillance **Réglages de DNS**, puis appuyez sur (OK).
- Mettez en surbrillance **Config auto**, puis appuyez sur ◀ ou ▶ pour sélectionner **Arrêt**.

Réglages de DNS				
Config auto	◀	Arrêt		▶
Adresse DNS primaire	133	177	108	157
Adresse DNS secondaire	255	255	255	0

- Appuyez sur ▲ ou ▼ pour mettre en surbrillance **Adresse DNS primaire**.
- Appuyez sur ◀ ou ▶ pour mettre en surbrillance le champ que vous souhaitez modifier, puis utilisez les touches numériques pour saisir l'adresse DNS primaire. Pour enregistrer vos paramètres, appuyez sur (OK).

**REMARQUE :** Les numéros saisis dans le champ de l'adresse DNS doivent être compris entre 0 et 255. Si vous saisissez un numéro incompatible et appuyez sur **OK**, le numéro du champ reprendra la valeur précédente.

- Appuyez sur **▲** ou **▼** pour mettre en surbrillance **Adresse DNS secondaire**, puis modifiez ce paramètre en procédant de la même façon que l'adresse DNS primaire.

**Adresse MAC**

*Vous pouvez afficher l'adresse MAC fixe du téléviseur et de l'adaptateur WLAN bibande, si ce dernier est installé.*

- Dans le menu **PRÉFÉRENCES**, mettez en surbrillance **Configuration réseau**, puis appuyez sur **OK**.
- Appuyez sur **▲** ou **▼** pour mettre en surbrillance **Configuration réseau avancée**, puis appuyez sur **OK**.
- Appuyez sur **▲** ou **▼** pour mettre en surbrillance **Adresse MAC**, puis appuyez sur **OK**.

**Test de connexion au réseau**

*Cette fonction permet de vérifier la connectivité Internet.*

- Dans le menu **PRÉFÉRENCES**, mettez en surbrillance **Configuration réseau**, puis appuyez sur **OK**.
- Appuyez sur **▲** ou **▼** pour mettre en surbrillance **Test de connexion au réseau**, puis appuyez sur **OK**.

Un message s'affiche pour indiquer si la connexion a abouti ou a échoué.

**REMARQUE :** Le résultat du test de connexion au réseau ne garantit pas toujours la connexion. Selon le cas, il est possible que vous ne puissiez pas utiliser YouTube.

**Pour annuler le test de connexion au réseau :**

- Appuyez sur **RETURN** lors de la recherche d'une connexion Internet.

**Utilisation du clavier virtuel**

Vous pouvez saisir du texte à l'aide du clavier virtuel. La fenêtre du clavier virtuel s'affiche lorsque vous appuyez sur **OK** dans un champ compatible avec la saisie de texte.

**Pour saisir du texte à l'aide du clavier virtuel :**

- Mettez en surbrillance le caractère souhaité sur le clavier virtuel à l'écran.
- Appuyez sur **OK**.
- Répétez les étapes 1 et 2 jusqu'à ce que vous ayez saisi la totalité du texte.
- Appuyez sur la touche **BLEUE** pour fermer le clavier virtuel et revenir à l'écran précédent.

**REMARQUE :** si vous appuyez sur **RETURN**, les modifications ne sont pas enregistrées et la fenêtre du clavier virtuel se ferme. Le texte reste tel qu'il était avant l'utilisation du clavier virtuel.

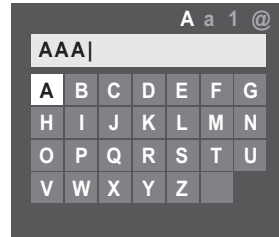

**Opérations de saisie sur la télécommande :**

Touche	Description
<b>OK</b>	Permet de valider la saisie du caractère sélectionné.
0-9	Permet de saisir directement le numéro.
<b>▲ ▼ ◀ ▶</b>	Permet de sélectionner un autre caractère.
<b>◀◀ ▶▶</b>	Permet de déplacer le curseur.
<b>◀◀◀</b>	Permet de placer le curseur au début d'une chaîne de caractères.
<b>▶▶▶</b>	Permet de placer le curseur à la fin d'une chaîne de caractères.
<b>ROUGE</b>	Permet de supprimer un à un les caractères situés à gauche du curseur.
<b>VERTE</b>	Permet de commuter les majuscules, minuscules, numéros et symboles, le cas échéant.
<b>JAUNE</b>	Permet de sélectionner la version accentuée d'une lettre, le cas échéant.
<b>BLEUE</b>	Permet d'enregistrer les modifications et de fermer la fenêtre du clavier virtuel.
<b>RETURN</b>	Permet de fermer la fenêtre du clavier virtuel sans enregistrer les modifications.

## Configuration de la fonction de Moteur de rendu multimédia

### Terminologie :

DMS : DLNA CERTIFIED™ server (serveur)

DMR : DLNA CERTIFIED™ Renderer (moteur de rendu)

DMC : DLNA CERTIFIED™ Controller (contrôleur)

Ce téléviseur peut être configuré comme un DRM. Lorsque vous l'utilisez comme DMR, le téléviseur diffuse le contenu fourni par un DMS. La sélection du contenu multimédia est effectuée par le DMC ; en d'autres termes, le téléviseur ne sélectionne pas l'entrée. Le téléviseur peut lire des fichiers image, vidéo ou audio lorsqu'il est utilisé comme DMR.

### Installation

Vous pouvez configurer les paramètres du DMR séparément ou utiliser le mode Installation pour définir dans l'ordre chaque paramètre.

- 1 Dans le menu **PRÉFÉRENCES**, mettez en surbrillance **Configuration du moteur de rendu multimédia**, puis appuyez sur **OK**.



- 2 Appuyez sur **▲** ou **▼** pour mettre en surbrillance **Installation**, puis appuyez sur **OK**.
- 3 Appuyez sur **◀** ou **▶** pour sélectionner **Marche**, puis appuyez sur **OK**.
- 4 Si vous souhaitez modifier le nom de l'appareil et le nommer Moteur de rendu, mettez en surbrillance le champ **Nom appareil**, puis appuyez sur **OK**. La fenêtre Clavier virtuel s'affiche.
- 5 Entrez le nom de l'appareil à l'aide du clavier virtuel (voir page 37). Pour enregistrer vos paramètres, appuyez sur la touche **BLEUE**.

**REMARQUE** : le nom de l'appareil peut comporter jusqu'à 127 caractères.

- 6 Mettez en surbrillance **Terminé**, puis appuyez sur **OK**.
- 7 Si vous souhaitez modifier le mot de passe, appuyez sur **◀** ou **▶** pour sélectionner **Oui**, puis appuyez sur **OK**.

- 8 Modifiez le mot de passe à l'aide du clavier virtuel (voir page 37), puis appuyez sur la touche **BLEUE**.

**REMARQUE** : le mot de passe Web peut comporter jusqu'à 15 caractères.

- 9 Mettez en surbrillance **Terminé**, puis appuyez sur **OK**.
- 10 Si vous souhaitez empêcher l'accès à d'autres DMC, appuyez sur **◀** ou **▶** pour sélectionner **Marche**, puis appuyez sur **OK**.
- 11 Si vous souhaitez poursuivre la procédure d'enregistrement d'autres DMC, appuyez sur **◀** ou **▶** pour sélectionner **Oui**, puis appuyez sur **OK**.
- 12 Appuyez sur **▲** ou **▼** pour mettre en surbrillance l'élément que vous souhaitez accepter, puis appuyez sur **OK**. Une coche apparaît dans la case correspondante. Pour supprimer la coche, appuyez une nouvelle fois sur **OK**.
- 13 Appuyez sur **▶** pour mettre en surbrillance **Terminé**, puis appuyez sur **OK**.
- 14 La fenêtre **Réglage du volume maximum** s'affiche. Appuyez sur **◀** ou **▶** pour régler le volume. Appuyez ensuite sur **OK**.

### Moteur de rendu multimédia

- 1 Dans le menu **PRÉFÉRENCES**, mettez en surbrillance **Configuration du moteur de rendu multimédia**, puis appuyez sur **OK**.
- 2 Appuyez sur **▲** ou **▼** pour mettre en surbrillance **Moteur de rendu multimédia**, puis appuyez sur **◀** ou **▶** pour sélectionner **Marche** ou **Arrêt**.

### Réglage du nom de périphérique

Il est possible de modifier le nom du téléviseur lorsque celui-ci est utilisé comme DMR. Vous pouvez confirmer le nom depuis le DMC.

- 1 Dans le menu **PRÉFÉRENCES**, mettez en surbrillance **Configuration du moteur de rendu multimédia**, puis appuyez sur **OK**.
- 2 Appuyez sur **▲** ou **▼** pour mettre en surbrillance **Réglage du nom de périphérique**, puis appuyez sur **OK**.
- 3 Mettez en surbrillance le champ **Nom appareil**, puis appuyez sur **OK**. La fenêtre Clavier virtuel s'affiche.
- 4 Entrez le nom de l'appareil à l'aide du clavier virtuel (voir page 37). Pour enregistrer vos paramètres, appuyez sur la touche **BLEUE**.

**REMARQUE** : le nom de l'appareil peut comporter jusqu'à 127 caractères.

- 5 Mettez en surbrillance **Terminé**, puis appuyez sur **OK**.

## Réglage du mot de passe Web

Ce paramètre permet de déterminer le mot de passe dont le DMC a besoin pour accéder aux pages Web du DMR.

- 1 Dans le menu **Configuration du moteur de rendu multimédia**, mettez en surbrillance **Réglage du mot de passe Web**, puis appuyez sur **OK**. Mettez en surbrillance le champ **Mot de passe**, puis appuyez sur **OK**. La fenêtre Clavier virtuel s'affiche.

- 2 Modifiez le mot de passe à l'aide du clavier virtuel (voir page 37), puis appuyez sur la touche **BLEUE**.

### REMARQUE :

- Le mot de passe Web peut comporter jusqu'à 15 caractères.
- Vous ne pouvez modifier que le mot de passe. Il est impossible de modifier l'ID utilisateur.

- 3 Mettez en surbrillance **Terminé**, puis appuyez sur **OK**.

### REMARQUE :

- Certains DMC peuvent afficher ou modifier le nom du DMR.
- Selon l'état du téléviseur, il peut être impossible de configurer le nom de l'appareil depuis la page Web.
- Consultez le mode d'emploi du DMC pour confirmer la méthode d'accès aux pages Web.

## Réglage du contrôleur multimédia

Vous pouvez indiquer quel DMC peut commander ce téléviseur. Si la fonction **Contrôle d'accès** est activée, seuls les DMC cochés sont autorisés à commander ce téléviseur.

- 1 Dans le menu **Configuration du moteur de rendu multimédia**, mettez en surbrillance **Réglage du contrôleur multimédia**, puis appuyez sur **OK**.

- 2 Appuyez sur **▲** ou **▼** pour mettre en surbrillance **Contrôle d'accès**, puis appuyez sur **◀** ou **▶** pour sélectionner **Marche**.

- 3 Appuyez sur **▲** ou **▼** pour mettre en surbrillance **Sélectionner le contrôleur multimédia**, puis appuyez sur **OK**.

- 4 Appuyez sur **▲** ou **▼** pour mettre en surbrillance l'option que vous souhaitez activer, puis appuyez sur **OK**. Une coche apparaît dans la case correspondante.

Pour supprimer la coche, appuyez une nouvelle fois sur **OK**.

- 5 Appuyez sur **▶** pour mettre en surbrillance **Terminé**, puis appuyez sur **OK**.

### REMARQUE :

- Vous pouvez sélectionner jusqu'à 8 DMC.

- Si vous ne souhaitez pas limiter les DMC pouvant commander ce téléviseur, définissez **Contrôle d'accès** sur **Arrêt**.
- Il est possible que des appareils autres que les DMC s'affichent dans la liste. Confirmez l'adresse MAC du DMC et configurez-la.

## Réglage du volume maximum

Cette fonction permet de régler le volume maximum du téléviseur lorsque celui-ci reçoit une commande de réglage du volume d'un DMC.

- 1 Dans le menu **Configuration du moteur de rendu multimédia**, mettez en surbrillance **Réglage du volume maximum**, puis appuyez sur **◀** ou **▶** pour régler le volume à votre convenance.

### REMARQUE :

- Il est possible de régler le volume à l'aide de la télécommande du téléviseur, quelle que soit la valeur du paramètre **Réglage du volume maximum**.
- Lorsque la lecture du DMR est terminée, le volume du téléviseur reprend la valeur définie au démarrage de la lecture du DMR.

## Utilisation de YouTube™

YouTube est un service de partage vidéo géré par YouTube, LLC.

Ce téléviseur permet de visionner du contenu YouTube.

### REMARQUES :

- Vous devez configurer un réseau domestique avant d'utiliser cette fonction (voir page 12).
- Si vous réglez **Verrouillage réseau** sur **Marche**, vous devez obligatoirement saisir votre code à quatre chiffres en vue d'accéder aux fonctions réseau (voir page 56).

- 1 Dans le menu **APPLICATIONS**, mettez en surbrillance **YouTube**, puis appuyez sur **OK**.

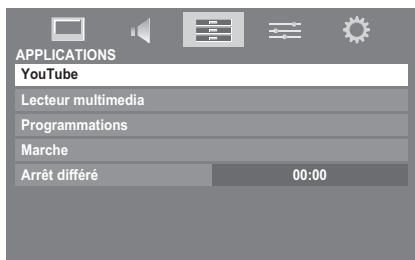

- 2 Appuyez sur **▲**, **▼**, **◀** ou **▶** pour sélectionner le fichier que vous souhaitez afficher, puis appuyez sur **OK**.

### Pour fermer YouTube :

- 1 Appuyez sur **EXIT**.

### REMARQUES :

- Il est possible que ce téléviseur ne puisse pas effectuer les mêmes opérations qu'un ordinateur.
- Selon l'environnement de réseau et les conditions d'utilisation, l'affichage du contenu peut s'avérer difficile.
- Malgré un niveau de volume commun, il est possible que le volume diffère d'un contenu à l'autre.
- Ce téléviseur peut prendre un certain temps à démarrer et à reproduire le contenu.
- Le contenu du service et l'écran pouvant être utilisé peuvent changer sans avis préalable.

## Utilisation du menu Fonction

Le menu Fonction permet d'accéder rapidement aux fonctions les plus fréquemment utilisées.

- 1 Appuyez sur la touche **BLEUE** tout en ouvrant YouTube. La fenêtre du menu Fonction s'affiche.





- 2 Appuyez sur **◀** ou **▶** pour sélectionner l'icône de votre choix, puis appuyez sur **OK**.



Option	Description
Back (Retour)	Pour revenir à la page précédente.
Forward (Suivant)	Pour passer à la page suivante.
Reload/ Abort (Recharger/ Annuler)	Pour actualiser la page affichée./ Pour annuler l'actualisation (X s'affiche lors de la lecture et ↺ s'affiche dans tous les autres cas).
Home (Accueil)	Pour revenir à la page principale de YouTube.
Pointer (Pointeur)	Pour activer/désactiver le pointeur ou le mode de glissement.
Menu	Pour commuter l'image ou pour définir plusieurs réglages.

### Activation/désactivation du pointeur

Pour utiliser l'écran, vous pouvez activer le pointeur ou le mode de glissement.



- 1 Dans le menu **Fonction**, appuyez sur **◀** ou **▶** pour sélectionner **Pointeur**, puis appuyez sur **OK**.
- 2 Si vous sélectionnez , reportez-vous à la rubrique « Pour utiliser le réglage Pointeur: MARCHÉ » de cette page. Si vous sélectionnez , reportez-vous à la rubrique « Pour utiliser le mode de glissement » de cette page.

### Pour utiliser le réglage Pointeur: ACTIVÉ :

- 1 Appuyez sur **▲** ou **▼** pour sélectionner **Pointeur: ACTIVÉ**, puis appuyez sur **OK**.
  -  s'affiche.
- 2 Appuyez sur **▲**, **▼**, **◀** ou **▶** à l'endroit où  est remplacé par , puis appuyez sur **OK**.

**REMARQUE :** Lorsque vous sélectionnez **Pointeur: DÉSACTIVÉ** et appuyez sur **▲**, **▼**, **◀** ou **▶**, ce sont les zones associées qui sont mises en surbrillance.

### Pour utiliser le mode de glissement :

- 1 Appuyez sur **▲** ou **▼** pour sélectionner **Pointeur: ACTIVÉ**, puis appuyez sur **OK**.
- 2 Appuyez sur la touche **BLEUE**.
- 3 Dans le menu **Fonction**, appuyez sur **◀** ou **▶** pour sélectionner **Pointeur**, puis appuyez sur **OK**.
- 4 Appuyez sur **▲** ou **▼** pour sélectionner **Mode de glissement**, puis appuyez sur **OK**.
  -  s'affiche.
- 5 Appuyez sur **OK**, pour que  se transforme en .
- 6 Appuyez sur **▲**, **▼**, **◀** ou **▶** pour placer l'élément sélectionné à l'emplacement souhaité.



### Commutation des images

- 1 Dans le menu Fonction, appuyez sur ◀ ou ▶ pour sélectionner **Menu**, puis appuyez sur **OK**.
- 2 Appuyez sur ◀ ou ▶ pour sélectionner **Utilisation de la page**.
- 3 Mettez en surbrillance **Commuter images**, puis appuyez sur **OK**.

### Configuration de la fonction d'affichage

- 1 Dans le menu Fonction, appuyez sur ◀ ou ▶ pour sélectionner **Menu**, puis appuyez sur **OK**.
- 2 Appuyez sur ◀ ou ▶ pour sélectionner **Affichage**.
- 3 Appuyez sur ▲ ou ▼ pour sélectionner l'option de votre choix, puis appuyez sur **OK**.
- 4 Appuyez sur ▲ ou ▼ pour sélectionner le réglage de votre choix, puis appuyez sur **OK**.

Option	Réglages
Display Mode (Mode d'affichage)	<b>Normal</b> : affiche la page YouTube telle qu'elle est. <b>Affichage proportionnel</b> : Affiche la page YouTube à la taille préalablement définie de façon à ce que la page prenne toute la largeur du téléviseur.
Text Size (Taille du texte)	Modifie la taille de police du texte à l'écran. Les réglages disponibles sont <b>Plus large, large, moyen, petit et plus petit</b> . <b>REMARQUE</b> : Cette taille de police n'est effective que pour la page.
Advanced Settings (Réglages avancés)	Voir la colonne suivante.
Page Information (Informations de la page)	Affiche les informations de la page que vous regardez.
Server Certificates (Certificats de serveur)	Affiche la certification du serveur.

### Pour configurer les réglages avancés :

- 1 Appuyez sur ▲, ▼, ◀ ou ▶ pour sélectionner les options de réglage, puis appuyez sur **OK**. Une coche apparaît dans la case correspondante. Pour supprimer la coche, appuyez à nouveau sur **OK**.
- 2 Appuyez sur ▲, ▼, ◀ ou ▶ pour sélectionner le champ OK, puis appuyez sur **OK**.

Option	Description
Image	Définit l'activation/la désactivation des images.
Table (Tableau)	Définit l'activation/la désactivation des tableaux.
CSS	Définit l'activation/la désactivation de CSS.
Pop-up window (Fenêtre contextuelle)	Active/désactive l'affichage des fenêtres contextuelles.
Animation	Active/désactive l'affichage des animations.
JavaScript	Définit l'activation/la désactivation de JavaScript.
Word wrap (Retour automatique à la ligne)	Définit l'activation/la désactivation du retour automatique à la ligne. Si le retour automatique à la ligne est activé, un mot non terminé à la fin d'une ligne est renvoyé à la ligne suivante.
Rapid-Render (Rendu rapide)	Définit l'activation/la désactivation du rendu rapide. Si le rendu rapide est activé, les textes et les liens s'affichent en premier, suivis des images, des tableaux, etc. Vous pouvez déplacer la sélection lorsque le texte et le lien sont affichés.

### Configuration d'autres fonctions

- 1 Dans le menu Fonction, appuyez sur ◀ ou ▶ pour sélectionner **Menu**, puis appuyez sur **OK**.
- 2 Appuyez sur ◀ ou ▶ pour sélectionner **Réglages**.
- 3 Appuyez sur ▲ ou ▼ pour sélectionner l'option de votre choix, puis appuyez sur **OK**.
- 4 Appuyez sur ▲ ou ▼ pour sélectionner le réglage de votre choix, puis appuyez sur **OK**.

Option	Réglages
Security (Sécurité)	Lorsque vous passez d'une page protégée à une page non protégée, le message s'affiche lorsque vous avez sélectionné <b>M'avertir lors du passage d'une page sécurisée/non sécurisée</b> . Vous pouvez sélectionner la version SSL parmi les options suivantes : <b>Version SSL à utiliser (SSL2.0, SSL3.0, TLS1.0)</b> . Vous pouvez confirmer le contenu de la certification et définir l'activation/la désactivation d'un réglage dans <b>Certificats racines</b> et <b>Certificats CA</b> comme décrit ci-dessous.
Cookies (Cookies)	<b>Accepter tous</b> : les cookies sont acceptés et sont enregistrés dans ce téléviseur. <b>Refuser tous</b> : les cookies ne sont pas acceptés. <b>Invite avant accord</b> : lors de la réception des cookies, un message s'affiche.
Delete Cookies (Supprimer les cookies)	Supprime tous les cookies enregistrés.
Cache (Mémoire cache)	<b>Utiliser cache</b> : lorsque vous cochez cette option, la mémoire cache est utilisée. <b>Supprimer toutes les données du cache</b> : supprime tous les éléments de la mémoire cache enregistrés dans ce téléviseur.
Browser Information (Informations du navigateur)	Affiche les informations sur un navigateur.

**REMARQUES :**

- Les cookies sont des informations techniques enregistrées dans le téléviseur par un site Web afin que ce dernier puisse vous reconnaître lorsque vous utilisez à nouveau le téléviseur.
- La mémoire cache est un système utilisé pour écourter la durée d'affichage en vérifiant les données enregistrées dans ce téléviseur lorsque vous revoyez une page que vous avez déjà consultée antérieurement.

**Pour confirmer les certificats racines ou les certificats CA :**

- 1 Appuyez sur ▲ ou ▼ pour sélectionner **Sécurité** à l'étape 3 de **Configuration d'autres fonctions**.
- 2 Appuyez sur ▲, ▼, ◀ ou ▶ pour sélectionner **Certificats racines** ou **Certificats CA**, puis appuyez sur (OK).
- 3 Appuyez sur ▲ ou ▼ pour sélectionner le certificat de votre choix.
  - Lorsque vous appuyez sur (OK), une fenêtre d'informations détaillées s'affiche.
  - Lorsque vous appuyez sur la touche **BLEUE**, la barre **Désactivé** ou **Activé** s'affiche. Elle change dès que vous appuyez sur la touche **BLEUE**.
- 4 Appuyez sur **RETURN**.

## Utilisation du lecteur multimédia

Ce téléviseur vous permet de lire les fichiers vidéo (DivX), audio (MP3) et photo enregistrés dans un périphérique USB 1, ou les fichiers photo contenus dans une carte mémoire SD.

Vous pouvez par ailleurs lire des fichiers image, vidéo et audio depuis votre ordinateur en raccordant le téléviseur à votre réseau domestique.

**Terminologie :**

DMP : DLNA CERTIFIED™ Player (lecteur)

DMS : DLNA CERTIFIED™ Server (serveur)

DMR : DLNA CERTIFIED™ Renderer (moteur de rendu)

DMC : DLNA CERTIFIED™ Controller (contrôleur)

- DMP : le téléviseur peut contrôler et lire le contenu d'un DMS.
  - Un DMS est un appareil pouvant fonctionner comme serveur pour un DMP ou un DMR.
- DMR : le téléviseur peut lire le contenu d'un DMS. La lecture est contrôlée par un DMC.
  - Un DMC est un appareil qui peut demander au téléviseur d'afficher du contenu.

**REMARQUE :**

- N'insérez/ne retirez pas le périphérique USB ou la carte mémoire SD lorsque ceux-ci sont en cours d'utilisation.
- Le MENU n'est pas disponible pendant la lecture.
- Si vous souhaitez utiliser votre téléviseur comme DMR, définissez Moteur de rendu multimédia sur Marche (reportez-vous à la section « Moteur de rendu multimédia » à la page 38).

**Caractéristiques techniques du lecteur multimédia****Périphérique**

Périphérique USB : dispositifs de classe de stockage de masse USB (MSC)

**REMARQUE :**

- La connectivité n'est pas garantie pour tous les appareils.
- N'utilisez pas de concentrateur USB.

Carte mémoire SD : maximum 2 Go

Carte mémoire SD à grande capacité (SDHC) : de 4 à 32 Go

**Système de fichiers pris en charge**

FAT12, FAT16 et FAT32

**REMARQUE :** utilisez uniquement les types de carte mémoire SD spécifiés.

Serveur DLNA CERTIFIED™ : votre ordinateur (par exemple)

Le téléchargement et l'utilisation de contenus protégés par des droits de propriété intellectuelle sont soumis à l'autorisation du titulaire des droits. TOSHIBA n'accorde pas ce genre d'autorisation.

## Principes de fonctionnement

### Utilisation du lecteur multimédia avec un périphérique USB ou une carte mémoire SD

Lorsque la fonction Démarrage auto est activée, vous êtes invité à indiquer si vous souhaitez démarrer le lecteur multimédia à l'insertion d'un périphérique USB ou d'une carte mémoire SD. Si la fonction Démarrage auto est désactivée (ou si vous souhaitez raccorder un DMS au réseau), vous devez démarrer manuellement le lecteur multimédia à partir du menu.

#### Pour modifier le paramètre Démarrage auto :

- 1 Appuyez sur **MENU** et sur ◀ ou ▶ pour sélectionner le menu **APPLICATIONS**.
- 2 Appuyez sur ▼ pour sélectionner **Lecteur multimédia**, puis sur **OK**.

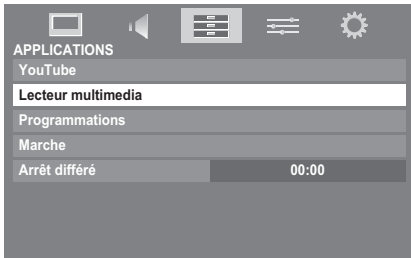

- 3 Appuyez sur ▲ ou ▼ pour sélectionner **RÉGLAGES**, puis appuyez sur **OK**.
- 4 Appuyez sur ▲ ou ▼ pour sélectionner **Démarrage auto. USB/SD**, puis appuyez sur ◀ ou ▶ pour sélectionner **Marche** ou **Arrêt**.



#### Démarrage auto :

- 1 Insérez le périphérique USB dans le port USB ou la carte mémoire SD dans le logement d'insertion de la carte SD situé à droite du téléviseur. Un message s'affiche.
- 2 Sélectionnez **Oui** à l'aide des touches ◀ ou ▶, puis appuyez sur **OK**.
- 3 Appuyez sur ▲ ou ▼ pour sélectionner **Photo**, puis appuyez sur **OK**. L'affichage sous forme de vignettes apparaît.
- 4 Appuyez sur ▲ ou ▼ pour sélectionner **USB** ou **Carte mémoire SD** si la fenêtre de sélection s'affiche.

**REMARQUE** : si vous définissez **Démarrage auto** sur **Arrêt**, vous pouvez démarrer le lecteur multimédia manuellement.

#### Démarrage manuel :

- 1 Insérez le périphérique USB dans le port USB ou la carte mémoire SD dans le logement d'insertion de la carte SD situé à droite du téléviseur.
- 2 Dans le menu **APPLICATIONS**, sélectionnez **Lecteur multimédia**, puis appuyez sur **OK**.
- 3 Appuyez sur ▲ ou ▼ pour sélectionner **Photo**, **Film** ou **Musique**, puis appuyez sur **OK**. L'affichage sous forme de vignettes apparaît.

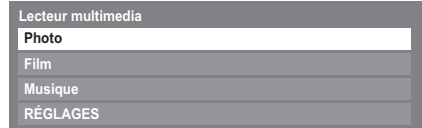

**REMARQUE** : si la fenêtre de sélection est affichée, appuyez sur ▲ ou ▼ pour sélectionner **USB** ou **Carte mémoire SD**.

#### Pour sélectionner un fichier dans la liste de contenu :

- 1 Appuyez sur ▲ ou ▼ pour sélectionner un fichier ou un dossier.
- 2 Appuyez sur **OK** pour accéder au niveau suivant ou sur **RETURN** pour revenir au niveau précédent.

#### Pour quitter le lecteur multimédia :

- 1 Appuyez sur **EXIT**.

### Utilisation du lecteur multimédia avec un serveur DLNA CERTIFIED™

Vous devez configurer un réseau domestique avant d'utiliser cette fonction (voir page 12).

- 1 Dans le menu **APPLICATIONS**, mettez en surbrillance **Lecteur multimédia**, puis appuyez sur **OK**.
  - 2 Appuyez sur ▲ ou ▼ pour sélectionner **Photo**, **Film** ou **Musique**, puis appuyez sur **OK**. L'affichage sous forme de vignettes (s'il s'agit de photos) ou la liste des fichiers (s'il s'agit de films ou de fichiers musicaux) apparaît.
- REMARQUE** : s'il existe plusieurs serveurs multimédias sur le réseau, une liste de tous les serveurs multimédias s'affiche. Mettez en surbrillance le serveur que vous utilisez, puis appuyez sur **OK**.
- 3 Appuyez sur ▲ ou ▼ pour sélectionner un DMS si la fenêtre de sélection est affichée.

#### Pour sélectionner un fichier dans la liste de contenu :

- 1 Appuyez sur ▲ ou ▼ pour sélectionner un fichier ou un dossier.
- 2 Appuyez sur **OK** pour accéder au niveau suivant ou sur **RETURN** pour revenir au niveau précédent.

#### Pour quitter le lecteur multimédia :

- 1 Appuyez sur **EXIT**.

#### Pour procéder à la configuration du serveur multimédia :

Vous devez procéder à la configuration du serveur multimédia si vous souhaitez enregistrer une liste de DMS en vue de les activer ultérieurement via le téléviseur.

- 1 Dans le menu **APPLICATIONS**, mettez en surbrillance **Lecteur multimedia**, puis appuyez sur **OK**.
- 2 Appuyez sur ▲ ou ▼ pour mettre en surbrillance **RÉGLAGES**, puis appuyez sur **OK**.
- 3 Appuyez sur ▲ ou ▼ pour mettre en surbrillance **Configuration du serveur multimédia**, puis appuyez sur **OK**. Une liste des DMS actuellement disponibles s'affiche.
- 4 Appuyez sur ▲ ou ▼ pour sélectionner l'appareil de votre choix, puis appuyez sur **OK**. Une coche apparaît dans la case correspondante. Pour supprimer la coche, appuyez à nouveau sur cette touche.
- 5 Appuyez sur ► pour mettre en surbrillance **Terminé**, puis appuyez sur **OK** pour quitter.

#### REMARQUE :

- Vous pouvez sélectionner jusqu'à 8 DMS.
- Si l'appareil est sélectionné, il s'affiche (estompé) dans la fenêtre **Sélection de l'appareil**, même s'il est actuellement hors tension. Lorsque vous appuyez sur **OK** alors qu'un élément estompé est mis en surbrillance, une fenêtre de confirmation d'éveil par appel réseau s'affiche. Si vous sélectionnez **Oui**, le téléviseur tente de mettre sous tension (d'« éveiller ») le DMS. Si le serveur prend en charge la fonction d'éveil par appel réseau, il se met sous tension.
- Lors de la connexion de plusieurs DMS, la liste risque de mettre du temps à s'afficher. Les opérations suivantes peuvent accélérer le processus d'affichage.
  - Fermez la fenêtre de sélection de l'appareil, puis rouvrez-la.
  - Appuyez sur la touche **ROUGE** pour mettre la liste à jour.

## Affichage de fichiers photo

Il existe trois modes d'affichage.

### Affichage multiple

Cet affichage vous permet de rechercher des photos dans la grille. Les photos sont affichées selon les données d'utilisation de la vignette dans chaque fichier image.

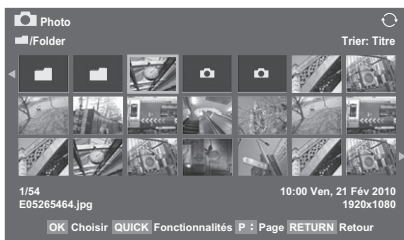

La vignette supérieure gauche correspond à la position initiale en mode d'affichage multiple.

- 1 Appuyez sur ▲ ▼ ◀ ▶ pour déplacer la sélection d'une fenêtre. Si toutes les photos ne rentrent pas dans un seul écran, la page précédente s'affiche lorsque vous appuyez sur ◀ dans la vignette supérieure gauche. Inversement, lorsque vous appuyez sur ▶ dans la vignette inférieure droite, l'écran suivant s'affiche. Vous pouvez utiliser les touches **P▲ P▼** pour parcourir les pages de la liste de photos, le cas échéant. Lorsque vous appuyez sur les touches **P▲ P▼**, la vignette sélectionnée doit être celle qui se trouve en haut à gauche de la liste Précédent/Suivant.
- 2 Lorsque vous sélectionnez un dossier, appuyez sur **OK** pour passer au niveau suivant. Appuyez sur **RETURN** pour revenir au niveau précédent.
- 3 Appuyez sur **OK** pour afficher la photo sélectionnée en mode Vue simple.

## Vue simple

Dans ce mode, seuls les fichiers situés dans le répertoire sélectionné peuvent s'afficher. Cet affichage vous permet de changer de photo manuellement. Lorsque vous passez de l'affichage multiple au mode Vue simple, la photo actuellement sélectionnée s'affiche.

- 1 Appuyez sur ► pour afficher la photo suivante. Appuyez sur ◀ pour afficher la photo précédente.
- 2 Appuyez sur ▲ pour faire pivoter l'image de 90° dans le sens des aiguilles d'une montre. Appuyez sur ▼ pour faire pivoter l'image de 90° dans le sens inverse des aiguilles d'une montre.
- 3 Appuyez sur **[i+]** pour afficher les informations sur le fichier (numéro de fichier, titre de la photo, date et heure de prise de vue, résolution, etc.).

**REMARQUE** : Il est possible que ces informations ne s'affichent pas correctement selon le contenu (DMC ou DMS).

## Diaporama

Cet affichage vous permet d'afficher les photos sous forme de diaporama. Dans ce mode d'affichage, seul le contenu situé dans le répertoire sélectionné peut s'afficher.

- 1 Pour démarrer le diaporama, appuyez sur **[OK]** en mode Vue simple.
- 2 Appuyez sur ◀/► pour afficher la photo précédente/suivante.
- 3 Appuyez sur ▲ ou ▼ pour faire pivoter la photo.
- 4 Appuyez sur **[i+]** pour afficher les informations sur le fichier.

## Pour définir la durée de l'intervalle et le paramètre de répétition :

- 1 Appuyez sur **QUICK** pour ouvrir le **Menu rapide**.
- 2 Appuyez sur ▲ ou ▼ pour sélectionner **Durée de l'intervalle** ou **Répéter**.
- 3 Appuyez sur ◀ ou ► pour effectuer le réglage, puis appuyez sur **[OK]**.

## Pour classer les dossiers et les fichiers

- 1 Appuyez sur **QUICK** pour ouvrir le **Menu rapide** à partir du mode d'affichage multiple.
- 2 Appuyez sur ▲ ou ▼ pour sélectionner **Trier**.

- 3 Appuyez sur ◀ ou ► pour sélectionner **Nom de fichier** ou **Titre**, **Nouveau** ou **Ancien** pour définir les critères de tri.

Option	Description
<b>Nom de fichier</b> ou <b>Titre</b>	Critères de tri des fichiers : 1. Priorité Unicode 2. (0, 1, ..., 9), alphabet en lettres majuscules (A, B, ..., Z), alphabet en lettres minuscules (a, b, ..., z) 3. Ordre ascendant
<b>Nouveau</b>	Des plus récents aux plus anciens, en fonction de la date et de l'heure de prise de vue.
<b>Ancien</b>	Des plus anciens aux plus récents, en fonction de la date et de l'heure de prise de vue.

**REMARQUE** : il est possible que certains DMS ne prennent pas en charge la fonction de tri.

## Pour afficher le type d'appareil

- 1 Appuyez sur **QUICK** pour ouvrir le **Menu rapide** à partir du mode d'affichage multiple.
- 2 Appuyez sur ▲ ou ▼ pour sélectionner **Type d'appareil**.

**REMARQUE** : lorsque vous utilisez les photos sur le périphérique USB ou la carte SD, ou lorsque vous utilisez le téléviseur en tant que DMR, cette fonction n'est pas disponible.

## Pour fermer Photo Viewer

- 1 Appuyez sur **EXIT**. La dernière chaîne visionnée ou la dernière entrée externe sélectionnée est activée.

## Compatibilité des fichiers

### Utilisation du périphérique USB ou de la carte SD :

Compatibilité des données : JPEG Exif ver 2.2

Format des fichiers : JPEG

Résolution d'affichage maximale :

4 096 x 4 096 (décodage HW) pixels

16 384 x 16 384 (décodage SW) pixels

Taille de photo max. : 9 Mo

Nombre max. de fichiers : 2 000 par dossier

### Contenu sur le serveur DLNA CERTIFIED™ :

Compatibilité des données : JPEG EXIF ver. 1.x ou ultérieure, JFIF 1.02a

Format des fichiers : JPEG

Résolution d'affichage maximale :

4 096 x 4 096 pixels (DMP)

1 024 x 768 pixels (DMR)

Taille de photo max. : 6 Mo

Nombre max. de fichiers : 2 000 par dossier

## Visionnage de fichiers vidéo (sur le serveur DLNA CERTIFIED™ ou le périphérique USB)

Vous pouvez sélectionner des films dans une liste de fichiers disponibles.

### Exemple d'écran pour le serveur DLNA

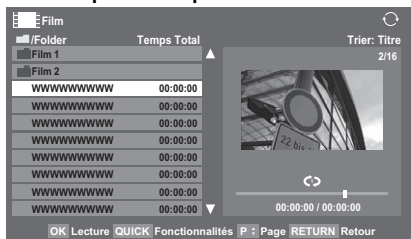

- 1 Appuyez sur ▲ ▼ pour sélectionner un fichier ou un dossier. Vous pouvez utiliser les touches P▲ P▼ pour parcourir les pages de la liste de films, le cas échéant.
- 2 Lorsque vous sélectionnez un dossier, appuyez sur **OK** pour passer au niveau suivant. Appuyez sur **RETURN** pour revenir au niveau précédent.
- 3 Lorsque vous avez sélectionné le fichier de votre choix, appuyez sur **OK** ou sur **LECTURE** (▶) pour démarrer la lecture.

#### REMARQUE :

- Sur l'écran d'aperçu DLNA, si vous mettez en surbrillance le fichier sans appuyer sur **OK**, le contenu est lu sur un écran d'aperçu. Lorsque vous appuyez sur **OK**, le contenu s'affiche en mode plein écran.
- Selon la taille du fichier, il est possible que la lecture soit lente à démarrer.

- 4 Appuyez sur ■ pour arrêter la lecture.

#### REMARQUE :

- Si la lecture se termine avant que vous appuyiez sur ■, l'écran revient à la liste des fichiers disponibles.
- Selon la taille du fichier, il est possible que la lecture soit lente à démarrer.

### Pendant la lecture :

- Appuyez sur **II/II▶** pour mettre en pause. Vous pouvez vous déplacer vers la position de relecture souhaitée en appuyant sur ◀ ou ▶ en mode PAUSE. Il est possible que le mode PAUSE ou que les opérations en mode PAUSE ne soient pas disponibles selon le contenu (DMC ou DMS).
- Pour reprendre normalement la lecture, appuyez sur **LECTURE** (▶).
- Pour une lecture en mode de retour rapide ou d'avance rapide, appuyez sur ◀◀ ou ▶▶ pendant la lecture. Chaque fois que vous appuyez sur ◀◀ ou ▶▶, la vitesse de lecture change.
- Pour rechercher un fichier spécifique, appuyez plusieurs fois sur ◀◀◀ ou ▶▶▶.
- Appuyez sur **i+** pour afficher les informations sur le fichier (numéro, titre du film, durée, etc.).

#### REMARQUE :

- Il est possible que ces informations ne s'affichent pas correctement selon le contenu (DMC ou DMS).
- Pendant la lecture, vous pouvez régler les fonctions des menus **IMAGE**, **Format d'image** et **SON** à partir du **Menu rapide**.

### Pour sélectionner la langue audio et la langue des sous-titres

- Appuyez plusieurs fois sur **SUBTITLE** pour sélectionner la langue des sous-titres de votre choix.
- Appuyez plusieurs fois sur **AUDIO** pour sélectionner la langue audio de votre choix.

### Pour définir le mode de répétition

- 1 Appuyez sur **QUICK** pour ouvrir le **Menu rapide**.
- 2 Appuyez sur ◀ ou ▶ pour sélectionner **Arrêt**, **Tout** ou **1**.

Mode	Description
<b>Arrêt</b>	Le fichier n'est lu qu'une seule fois.
<b>Tout</b>	Les fichiers d'un même dossier sont lus à plusieurs reprises.
<b>1</b>	Le même fichier est lu à plusieurs reprises.

- 3 Appuyez sur **RETURN**.

**REMARQUE :** lorsque vous utilisez le téléviseur comme DMR, cette fonction n'est pas disponible.

### Pour fermer le lecteur vidéo

- 1 Appuyez sur **EXIT**.

## Pour classer les dossiers et les fichiers (DLNA uniquement)

- 1 Appuyez sur **QUICK** pour ouvrir le **Menu rapide** en mode de liste.
- 2 Appuyez sur **▲** ou **▼** pour sélectionner **Trier**.
- 3 Appuyez sur **◀** ou **▶** pour sélectionner **Titre**, **Nouveau** ou **Ancien** afin de définir les critères de tri.

Option	Description
<b>Titre</b>	Critères de tri des fichiers : 1. Priorité Unicode 2. (0, 1, ..., 9), alphabet en lettres majuscules (A, B, ..., Z), alphabet en lettres minuscules (a, b, ..., z) 3. Ordre ascendant
<b>Nouveau</b>	Des plus récents aux plus anciens, en fonction de la date et de l'heure de mise à jour du contenu.
<b>Ancien</b>	Des plus anciens aux plus récents, en fonction de la date et de l'heure de mise à jour du contenu.

**REMARQUE** : il est possible que certains DMS ne prennent pas en charge la fonction de tri.

## Pour afficher le type d'appareil

- 1 Appuyez sur **QUICK** pour ouvrir le **Menu rapide** en mode de liste.
- 2 Appuyez sur **▲** ou **▼** pour sélectionner **Type d'appareil**.

## Pour fermer le lecteur vidéo

- 1 Appuyez sur **EXIT**.

## Compatibilité des fichiers

### Utilisation du périphérique USB :

Profil : profil home cinéma DivX v3.0

Vidéo : DivX 3, 4, 5, 6

Audio : AC-3, 2 canaux de MP2 et MP3

Sous-titres externes : non pris en charge

Résolution vidéo maximale :

720 × 480 (30 ips)

720 × 576 (25 ips)

Nombre max. de fichiers : 500 / dossier

### Contenu sur le serveur DLNA CERTIFIED™ :

Format de fichier :

Vidéo : MPEG2(PS) PAL, MPEG2(PS) NTSC, MPEG2(TS)

Audio : LPCM / MPEG1-Layer1 / MPEG1-Layer2 / MPEG2-Layer2 / Dolby Digital (AC-3)

Nombre max. de fichiers : 1 000 par dossier

## Pour enregistrer votre téléviseur sur un compte DivX®

Ce téléviseur permet de lire les fichiers achetés ou loués sur des sites de vidéo à la demande (VOD) DivX®. Lorsque vous achetez ou louez des fichiers sur Internet sur des sites de vidéo à la demande DivX®, vous êtes invité à saisir un code d'inscription.

- 1 Dans le menu **APPLICATIONS**, appuyez sur **▼** pour mettre en surbrillance **Lecteur multimedia**, puis appuyez sur **OK**.
- 2 Appuyez sur **▲** ou **▼** pour mettre en surbrillance **DivX® VOD**, puis appuyez sur **OK**.
- 3 Appuyez sur **▲** ou **▼** pour mettre en surbrillance **Inscription DivX® VOD**, puis appuyez sur **OK**.



DivX® VOD  
Inscription DivX® VOD  
Désactivation DivX® VOD

- 4 La fenêtre **DivX® VOD** s'affiche et le code d'inscription apparaît. Pour de plus amples informations sur l'inscription, visitez le site Web de DivX® à l'adresse suivante :

<http://vod.divx.com>

- 5 Copiez le fichier d'activation dans un périphérique mémoire, puis lisez-le sur le téléviseur.

## Pour désactiver votre dispositif

- 1 Dans l'étape 3 ci-dessus, mettez en surbrillance **Désactivation DivX® VOD**, puis appuyez sur **OK**.
- 2 Un message de confirmation s'affiche. Sélectionnez **Oui**, puis appuyez sur **OK**.
- 3 La fenêtre **DivX® VOD** s'affiche et le code de désactivation apparaît. Pour de plus amples informations sur l'inscription, visitez le site Web de DivX® à l'adresse suivante :

<http://vod.divx.com>

À PROPOS DES VIDÉOS DIVX : DivX® est un format vidéo numérique créé par DivX, Inc. Cet appareil est un appareil DivX Certified officiel qui reproduit les vidéos DivX. Visitez le site [www.divx.com](http://www.divx.com) pour obtenir plus d'informations et des outils logiciels permettant de convertir vos fichiers en vidéos DivX.

À PROPOS DES VIDÉOS À LA DEMANDE DIVX : vous devez enregistrer cet appareil DivX Certified® avant de reproduire le contenu des vidéos à la demande (VOD) DivX. Pour générer le code d'enregistrement, accédez à la section DivX VOD dans le menu de configuration de l'appareil. Accédez à [vod.divx.com](http://vod.divx.com) avec ce code pour terminer le processus d'enregistrement et en savoir davantage sur les vidéos à la demande DivX.

## Lecture de fichiers musicaux (sur le serveur DLNA CERTIFIED™ ou le périphérique USB)

Vous pouvez sélectionner des fichiers audio dans une liste de fichiers disponibles.

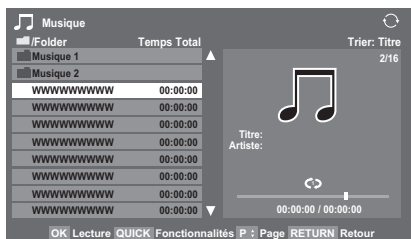

- 1 Appuyez sur ▲ ▼ pour sélectionner un fichier ou un dossier. Vous pouvez utiliser les touches P▲ P▼ pour parcourir les pages de la liste de musique lorsque le contenu de la liste ne rentre pas dans un seul écran.
- 2 Lorsque vous sélectionnez un dossier, appuyez sur OK pour passer au niveau suivant. Appuyez sur RETURN pour revenir au niveau précédent.
- 3 Lorsque vous avez sélectionné le fichier de votre choix, appuyez sur OK ou sur LECTURE(▶) pour démarrer la lecture.
- 4 Appuyez sur ■ pour arrêter la lecture.

### REMARQUE :

- Selon la taille du fichier, il est possible que la lecture soit lente à démarrer.
- Pendant la lecture, vous pouvez régler les fonctions du menu SON à partir du Menu RAPIDE.

### Pendant la lecture :

- Appuyez sur II/II▶ pour mettre en pause.
- Pour reprendre normalement la lecture, appuyez sur LECTURE(▶).
- Vous pouvez vous déplacer vers la position de relecture souhaitée en appuyant sur ◀ ou ▶ en mode PAUSE.
- Il est possible que le mode PAUSE ou que les opérations en mode PAUSE ne soient pas disponibles selon le contenu (DMC ou DMS) (pour DLNA uniquement).
- Pour une lecture en mode de retour rapide ou d'avance rapide, appuyez sur ◀◀ ou ▶▶ pendant la lecture. Chaque fois que vous appuyez sur ◀◀ ou ▶▶, la vitesse de lecture change.

### Pour définir le mode de répétition :

- 1 Appuyez sur QUICK pour ouvrir le Menu rapide.
- 2 Appuyez sur ◀ ou ▶ pour sélectionner Arrêt, Tout ou 1.

Mode	Description
Arrêt	USB : Les fichiers d'un même dossier sont lus une seule fois. DLNA : un fichier est lu une seule fois.
Tout	Les fichiers d'un même dossier sont lus à plusieurs reprises.
1	Le même fichier est lu à plusieurs reprises.

- 3 Appuyez sur RETURN.

**REMARQUE :** lorsque vous utilisez le téléviseur comme DMR, cette fonction n'est pas disponible.

### Pour fermer le lecteur audio :

- 1 Appuyez sur EXIT.

### Pour classer les dossiers et les fichiers (DLNA uniquement)

- 1 Appuyez sur QUICK pour ouvrir le Menu rapide en mode de liste.
- 2 Appuyez sur ▲ ou ▼ pour sélectionner Trier.
- 3 Appuyez sur ◀ ou ▶ pour sélectionner Titre, Nouveau ou Ancien afin de définir les critères de tri.

Option	Description
Titre	Titre--Critères de tri des fichiers : 1. Priorité Unicode 2. (0, 1, ..., 9), alphabet en lettres majuscules (A, B, ..., Z), alphabet en lettres minuscules (a, b, ..., z) 3. Ordre ascendant
Nouveau	Des plus récents aux plus anciens, en fonction de la date et de l'heure de mise à jour du contenu.
Ancien	Des plus anciens aux plus récents, en fonction de la date et de l'heure de mise à jour du contenu.

**REMARQUE :** il est possible que certains DMS ne prennent pas en charge la fonction de tri.

### Pour afficher le type d'appareil

- 1 Appuyez sur QUICK pour ouvrir le Menu rapide en mode de liste.
- 2 Appuyez sur ▲ ou ▼ pour sélectionner Type d'appareil.



## Pour afficher les informations sur le fichier (DLNA uniquement)

- 1 Appuyez sur **[i+]** pendant la lecture. Les informations s'affichent dans la partie inférieure de l'écran.
- 2 Appuyez une nouvelle fois sur **[i+]** pour supprimer les informations.

**REMARQUE** : il est possible que ces informations ne s'affichent pas correctement selon le contenu (DMC ou DMS).

## Compatibilité des fichiers

### Utilisation du périphérique USB :

Format des fichiers : MP3

Fréquence d'échantillonnage : 16 kHz, 22,05 kHz, 24 kHz, 32 kHz, 44,1 kHz, 48 kHz

Débit binaire : de 8 à 320 kbit/s

Nombre max. de fichiers : 500 / dossier

### Contenu sur le serveur DLNA CERTIFIED™ :

Format de fichier : PCM linéaire, MP3

Fréquence d'échantillonnage : 32 kHz, 44,1 kHz, 48 kHz

Débit binaire : de 32 à 320 kbit/s

Nombre max. de fichiers : 1 000 par dossier

## Utilisation de la fonction Cadre photo

Vous pouvez utiliser l'écran du téléviseur comme cadre photo numérique. Une seule image (préinstallée ou installée par l'utilisateur) peut être affichée. Vous pouvez, si vous le souhaitez, afficher la date et l'heure.

Vous pouvez remplacer le fichier image par l'un des fichiers contenus dans le périphérique de stockage USB ou la carte SD.

**REMARQUE** : il est impossible d'importer ce fichier image depuis un serveur DLNA CERTIFIED™.

### Pour ouvrir le cadre photo

#### Ouverture à partir du menu

- 1 Appuyez sur **MENU**, puis sur **◀** ou **▶** pour sélectionner le menu **PRÉFÉRENCES**.
- 2 Appuyez sur **▼** pour sélectionner **Réglage cadre photo**, puis appuyez sur **OK**.

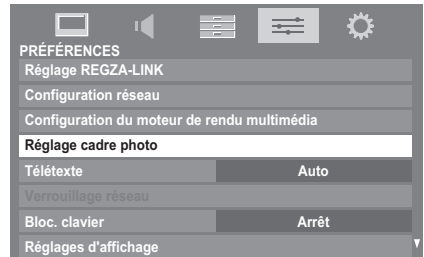

L'écran d'aperçu s'affiche.

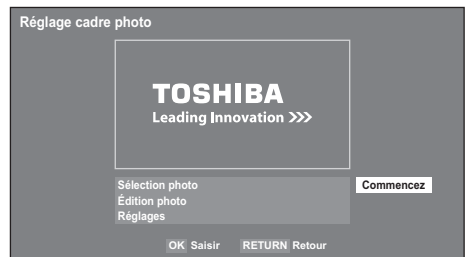

- Appuyez sur **▶** pour sélectionner **Commencez**, puis appuyez sur **OK** pour ouvrir le **Cadre photo**.



### Pour ouvrir depuis le Menu rapide

- Appuyez sur **QUICK** pour ouvrir le **Menu rapide**.
- Appuyez sur **▲** ou **▼** pour sélectionner **Cadre photo**, puis appuyez sur **OK** pour ouvrir le **Cadre photo**.

### Pour fermer le Cadre photo :

- Appuyez sur **EXIT**.

## Réglage des fonctions

Dans l'écran d'aperçu, vous pouvez définir plusieurs réglages pour le Cadre photo.

### Sélection photo

- Dans le menu **Réglage cadre photo**, appuyez sur **▲** ou **▼** pour sélectionner **Sélection photo**, puis appuyez sur **OK**.

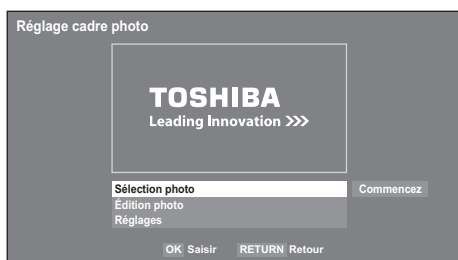

- Si l'écran de sélection du périphérique s'affiche, appuyez sur **▲** ou **▼** pour sélectionner le périphérique approprié, puis appuyez sur **OK**.

- Appuyez sur **▲▼◀▶** pour sélectionner la photo que vous souhaitez copier du périphérique de stockage USB ou de la carte SD dans la mémoire flash du téléviseur, puis appuyez sur **OK**.

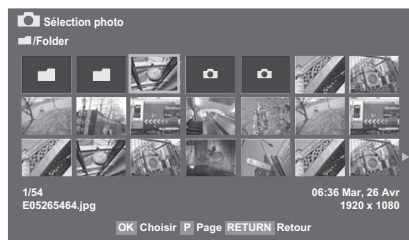

### Édition photo

- Appuyez sur **▲** ou **▼** pour sélectionner **Édition photo**, puis appuyez sur **OK**.
- Appuyez sur **▲** ou **▼** pour sélectionner **Rotation** ou **Supprimer**.



- Réglez les options suivantes comme indiqué.
  - Rotation** - Appuyez sur **OK** pour faire pivoter l'image de 90° dans le sens des aiguilles d'une montre.
  - Supprimer** - Appuyez sur **◀▶** pour sélectionner **OUI**, puis appuyez sur **OK**.

- Appuyez sur **RETURN**.

### Réglages

- Appuyez sur **▲** ou **▼** pour sélectionner **Réglages**, puis appuyez sur **OK**.

- 2** Appuyez sur ▲ ou ▼ pour sélectionner **Horloge**, **Position** ou **Mise hors tension auto**.

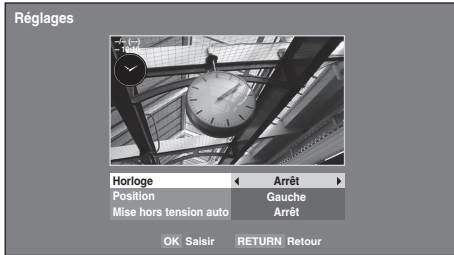

- 3** Réglez les options suivantes comme indiqué.

- **Horloge** - Appuyez sur ◀ ou ▶ pour sélectionner **Arrêt**, **Horloge digitale**, **Horloge analogique** ou **Analogique + digital**.
- **Position** - Appuyez sur ◀ ou ▶ pour sélectionner **Gauche** ou **Droite**.
- **Mise hors tension auto** - Appuyez sur ◀ ou ▶ pour sélectionner **Arrêt**, **00:30**, **01:00**, **02:00**, **04:00**, **06:00** ou **12:00**.

Si vous laissez la fenêtre Cadre photo ouverte, le téléviseur s'éteint automatiquement après le laps de temps défini (maximum 12 heures).

- 4** Appuyez sur **RETURN**.

- 5** Sélectionnez **Commencez**, puis appuyez sur (OK).



**REMARQUE :**

- L'affichage de l'horloge apparaît uniquement en cas de réception d'une émission numérique.
- Les affichages photo et horloge sont déplacés de 4 points toutes les 5 minutes pour éviter une altération de l'écran.
- Le fichier photo préinstallé est enregistré dans la mémoire flash du téléviseur avant la livraison.
- Vous pouvez sélectionner le Format d'image (Normal/ Pixel par pixel) en appuyant sur la touche QUICK.

## Autres fonctions

### Bloc. clavier

La fonction **Bloc. clavier** vous permet de désactiver les touches du téléviseur. Toutes les touches de la télécommande continueront de fonctionner normalement.

- 1** Dans le menu **PRÉFÉRENCES**, sélectionnez **Bloc. clavier**, puis choisissez **Marche** ou **Arrêt** à l'aide de ◀ ou ▶.

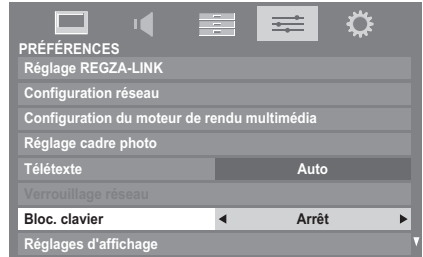

Lorsque la fonction **Bloc. clavier** est définie sur **Marche**, un message de rappel apparaît à l'écran si vous tentez d'utiliser les touches du téléviseur. **Si vous appuyez sur la touche de veille, le téléviseur s'éteindra et ne pourra être rallumé qu'en utilisant la télécommande.**

### Illumination TOSHIBA

Vous pouvez activer (**Marche**) ou désactiver (**Arrêt**) le mode d'illumination du logo TOSHIBA situé sur le panneau avant.

- 1** Dans le menu **PRÉFÉRENCES**, appuyez sur ▼ pour sélectionner **Illumination TOSHIBA**.
- 2** Appuyez sur ◀ ou ▶ pour sélectionner **Marche** ou **Arrêt**.

## Minuteries

### Programmations (numérique uniquement)

Cette fonction permet de programmer le téléviseur pour qu'il se règle sur une chaîne spécifique à une heure choisie. Elle peut être utilisée pour visualiser une émission donnée, ou pour visualiser plusieurs programmes en réglant le mode sur l'option quotidien ou hebdomadaire.

- 1 Appuyez sur **MENU** et sur ◀ ou ▶ pour sélectionner le menu **APPLICATIONS**.
- 2 Appuyez sur ▼ pour sélectionner **Programmations**, puis appuyez sur **OK**.

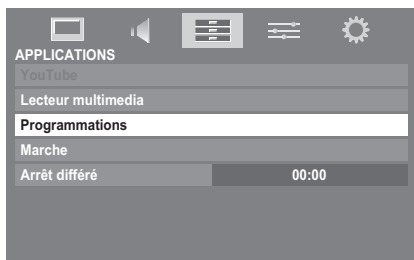

- 3 Appuyez sur ▼ si nécessaire pour sélectionner une position de programmation, puis appuyez sur **OK**. Le menu **Minuterie** s'affiche à l'écran.
- 4 Appuyez sur ▲ et ▼ pour parcourir la liste et ajouter les détails de l'émission à l'aide des touches numériques, puis appuyez sur ◀ et ▶ pour valider les sélections.

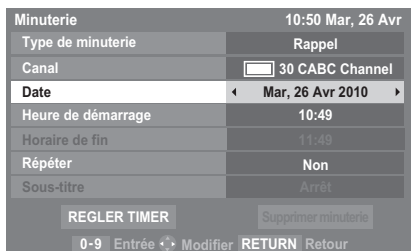

- 5 Une fois tous les détails saisis, mettez en surbrillance **REGLER TIMER**, puis appuyez sur **OK** pour mémoriser la programmation.

Le voyant **ORANGE/ROUGE** de la programmation situé à l'avant du téléviseur s'allume (voir page 71 pour plus de détails).

**VEUILLEZ NOTER :** Quand une émission programmée est sur le point de commencer, un écran d'informations s'affiche pour vous donner la possibilité de visualiser ou d'annuler l'émission. Les menus et les autres chaînes ne seront pas disponibles pendant l'émission programmée, sauf si le programmeur est annulé. La programmation que vous avez réglée n'est pas activée si vous éteignez le téléviseur au moyen de l'interrupteur d'alimentation .

## Marche

Cette fonction vous permet de régler le téléviseur de façon à ce qu'il se mette en marche automatiquement sur une chaîne spécifique à une heure précise ou après un certain laps de temps. Réglez la fonction **Marche** sur **Marche** ; le voyant de marche vert situé à l'avant du téléviseur s'allume.

- 1 Dans le menu **APPLICATIONS**, appuyez sur ▼ pour sélectionner **Marche**, puis appuyez sur **OK**.
- 2 Appuyez sur ▲ ou ▼ pour sélectionner **Activation Minuterie**, puis appuyez sur ◀ ou ▶ pour sélectionner **Marche**.

Marche	
Activation Minuterie	◀ Marche ▶
Activation horloge DTV	Marche
Heure de mise sous tension	00:00
Répéter	Non
Entrée	DTV
Canal	12 ABC
Volume	20
Durée avant mise sous tension	00:00

- 3 Appuyez sur ▼ pour sélectionner **Activation horloge DTV**, puis appuyez sur ◀ ou ▶ pour sélectionner **Marche** ou **Arrêt**.
- 4 Appuyez sur ▲ et ▼ pour parcourir la liste et ajouter les détails de la minuterie de marche à l'aide des touches numériques, puis appuyez sur ◀ et ▶ pour valider les sélections.

**Heure de mise sous tension** (uniquement en mode Activation horloge DTV) : réglez l'heure de votre choix à l'aide des touches numériques.

**Répéter** (uniquement en mode Activation horloge DTV) : sélectionnez la fréquence de la minuterie de marche de votre choix (**Non, Every Day, Lun-Ven, Lun-Sam, Sam-Dim**).

**Entrée** : sélectionnez la source d'entrée (ATV, DTV, EXT 1, EXT 2, EXT 3, EXT 4, HDMI 1, HDMI 2, HDMI 3, HDMI 4 ou PC).

**Canal** : Sélectionnez la chaîne qui sera syntonisée à la mise sous tension du téléviseur.

**REMARQUE :** Lorsque vous sélectionnez une entrée externe dans le champ **Entrée**, il est impossible de sélectionner un canal.

**Volume** : Réglez le volume qui sera appliqué à la mise sous tension du téléviseur.

**Durée avant mise sous tension** (uniquement en mode Activation horloge DTV) : Réglez la durée avant la mise sous tension du téléviseur à l'aide des touches numériques (maximum 12 heures).

## Pour annuler la minuterie de marche

- 1 Dans le menu **Marche**, sélectionner **Activation Minuterie**.
- 2 Utilisez ◀ ou ▶ pour sélectionner **Arrêt**.

## Arrêt différé

Le téléviseur peut être réglé pour **Arrêt automatique** après un certain temps.

- 1 Dans le menu **APPLICATIONS**, appuyez sur ▼ pour sélectionner **Arrêt différé**. Utilisez les touches numériques pour saisir l'heure souhaitée. Par exemple, pour éteindre le téléviseur dans une heure et demie, tapez 01:30, ou appuyez sur ▶/◀ pour augmenter/diminuer l'heure en incréments de 10 minutes. (La durée maximale est de 12 heures)
- 2 Appuyez sur **EXIT** pour terminer.
- 3 Pour annuler l'**Arrêt différé**, entrez quatre zéros dans le réglage ci-dessus.

## Réglages Économie d'énergie

### Extinction Automatique

Le téléviseur s'éteint automatiquement (il passe en mode de veille) au bout de 4 heures si vous n'appuyez sur aucune touche de la télécommande ou du téléviseur.

- 1 Dans le menu **PRÉFÉRENCES**, mettez en surbrillance **Réglages Économie d'énergie**, puis appuyez sur **OK**.
- 2 Appuyez sur ▲ ou ▼ pour sélectionner **Extinction Automatique**.
- 3 Appuyez sur ◀ ou ▶ pour sélectionner **Marche** ou **Arrêt**, puis appuyez sur **OK**.

#### REMARQUE :

- Cette fonction est définie sur **Marche** lorsque le paramètre **Lieu** est défini sur **Domicile**.
- 1 minute avant de passer en mode de veille, un message d'avertissement s'affiche.
- Lorsque les fonctions suivantes sont définies, c'est la fonction définie pour l'heure la plus proche qui se déclenche.
  - Extinction Automatique
  - Arrêt différé
  - Cadre photo/Mise hors tension auto
  - Mise hors tension automatique après 1 heure d'inactivité (après une mise sous tension avec la fonction Marche)
  - Mise hors tension auto quand aucun signal (après 15 minutes d'absence de signal)

### Hors tension quand aucun signal

Le téléviseur se met automatiquement hors tension au bout de 15 minutes si aucun signal n'est détecté. Vous pouvez définir ce réglage sur **Arrêt** dans les cas suivants :

- Signal faible de la chaîne analogique (pas de détection de signal)
- Seule Audio L/R est raccordée à l'entrée externe pour écouter de la musique via les haut-parleurs du téléviseur.

- 1 Dans le menu **Réglages Économie d'énergie**, mettez en surbrillance **Hors tension quand aucun signal**, puis appuyez sur **OK**.
- 2 Appuyez sur ▲ ou ▼ pour mettre en surbrillance l'option que vous souhaitez modifier, puis appuyez sur ◀ ou ▶ pour sélectionner **Marche** ou **Arrêt**.

#### REMARQUE :

- Le réglage par défaut est Marche.
- Un message d'avertissement s'affiche 1 minute avant la mise hors tension.

# Mode numérique : informations à l'écran et guide des programmes

En mode **numérique**, les informations à l'écran et le guide des programmes donnent accès aux détails des émissions pour toutes les chaînes disponibles.

## Informations

- Appuyez sur **i+** pour afficher l'écran d'informations. Celui-ci contient les détails de la chaîne et de l'émission visualisée.

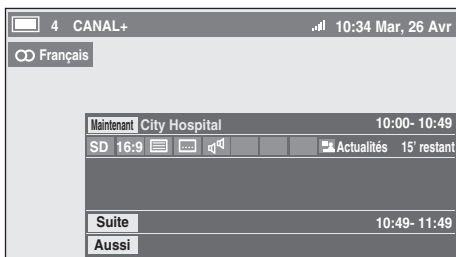

- Appuyez sur **▲** ou **▼** pour sélectionner le guide d'informations « **Maintenant** », « **Suite** » ou « **Aussi** ».
- Pour enregistrer la prochaine émission programmée, sélectionnez « **Suite** », puis appuyez sur **OK**. L'écran **Minuterie** s'affiche ensuite.

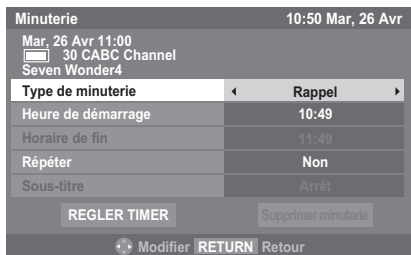

- Les détails de l'émission ont été ajoutés à la programmation. Mettez en surbrillance **REGLER TIMER**, puis appuyez sur **OK** pour enregistrer.

Pour indiquer qu'une Programmation d'enregistrement a été réglée, une icône d'horloge s'affiche dans les champs **Suite** et **Aussi** de l'écran d'informations. Une coche apparaît si la programmation est une Programmation de rappel.

- Appuyez sur **▼** pour sélectionner **Aussi**. Les informations concernant les émissions qui ont commencé sur d'autres chaînes s'affichent. Utilisez **◀** ou **▶** pour modifier le contenu affiché.

## Pour afficher Plus d'information

- Appuyez sur **QUICK** pour ouvrir le **Menu rapide**.
- Appuyez sur **▼** pour mettre en surbrillance **Plus d'information**, puis appuyez sur **OK**.

## Icônes des informations à l'écran

	Icône	Description
Infos sur le service		Type de service (TV, Radio, TEXTE)
		Passer
		Mono
Infos sur le son		Stéréo
		Mono bilingue
		Multichaines
		Dolby Digital
		Dolby Digital+
		Codage audio
		Audio Description
Infos sur le son/les sous-titres		Sourd et malentendant
Infos sur l'événement		Format vidéo (HD, SD)
		Rapport d'aspect
		Télétexte
		Sous-titres (simples, multiples)
		Piste multi-audio
		Contrôle parental
		Cryptage
Infos sur la programmation		Enregistrement
		Rappel

## Guide

- 1 La touche **GUIDE** permet d'afficher le guide à l'écran, avec les détails de la chaîne et de l'émission visualisée en surbrillance. Il peut prendre quelques instants pour s'afficher.

Jeu6		10:50 Mar, 6 Avr			
TV	← 18:00	18:30	19:00	19:30	20:00 →
6 M6	LES SIMPSON	LES SIMPSON	TOP MODEL		
9 W9	SUMMERLAND	SUMMERLAND	LES SIMPSON		
11 NT1	Nicky La...	Street fight...	Dragon B...	Dragon B...	K 2000
31 PARIS PREMIERE	MA SORCIE...	HAPPY DAYS	HAPPY DAYS		
34 AB1	Evamag	21 jump street	Jerry Springer Show	City guys	L...
800 FlowerGd 6Mbs					
801 FlowerGd 4Mbs					
802 FlowerGd 2Mbs					
804 Codec 4:3					
806 ITV1					
807 ITV3					
808 ITV2					
809 ITV4					

Vous pouvez choisir un intervalle de 1,25 ou de 2,5 heures en appuyant sur la touche **VERTE**.

**REMARQUE** : Les chaînes s'affichent dans des groupes par type de service (TV, Radio, Texte). Appuyez sur la touche **TV** pour changer de type de service.

- 2 Appuyez sur **◀** ou **▶** pour afficher les informations sur les autres émissions programmées de la chaîne sélectionnée. Pour mettre en surbrillance la première émission dans la grille de genre, appuyez sur la touche **ROUGE**.
- 3 Pour consulter les détails des autres émissions disponibles, appuyez sur **▲** et **▼** pour parcourir la liste des chaînes. Une fois la chaîne sélectionnée, les détails de l'émission en cours de diffusion s'affichent. Appuyez sur **◀** ou **▶** pour afficher les informations des prochaines émissions.
- 4 Pour obtenir des informations sur une émission en surbrillance, appuyez sur **i+**.
- 5 Pour régler le programmeur pour cette émission, appuyez sur la touche **BLEUE** afin d'afficher le menu **Programmations**.  
**REMARQUE** : Pour que l'enregistrement soit possible, l'heure de programmation de l'enregistreur multimédia doit correspondre avec celle du téléviseur. Pour plus de détails sur la procédure d'enregistrement, consultez le mode d'emploi de votre appareil d'enregistrement.
- 6 Appuyez sur **Pv** pour passer à la page suivante ou sur **P^** pour revenir à la page précédente.

## Sélection/recherche du genre

Dans l'écran du guide, vous pouvez utiliser les fonctions de sélection et de recherche du genre.

- 1 Appuyez sur la touche **QUICK** dans l'écran du guide.
- 2 Appuyez sur **▲** ou **▼** pour mettre en surbrillance **Couleur genre** dans le **Menu rapide**, puis appuyez sur **OK**.

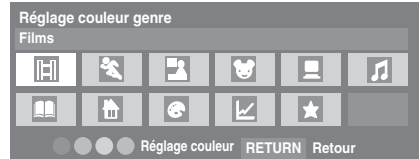

- 3 Appuyez sur la touche de couleur de votre choix pour assigner la couleur au genre sélectionné. Quatre couleurs sont disponibles. Appuyez sur **RETURN** pour revenir à l'écran du guide.
- 4 Appuyez sur la touche **JAUNE** pour accéder à l'écran **Recherche genre**.

Recherche genre		10:50 Mar, 6 Avr	
Films			
34 AB1	Hard Rain	Mer,27 Avr	0:15- 1:45
31 PARIS PREMIERE	Red Corner	Mer,27 Avr	22:15- 23:55
11 NT1	The Lawnmower Man	Jeu,28 Avr	1:20- 3:00
9 W9	A Vow to Kill	Ven,29 Avr	1:30- 3:00
34 AB1	Parenthood	Sam,30 Avr	0:45- 2:40
11 NT1	Body and Soul	Sam,30 Avr	1:15- 3:00
31 PARIS PREMIERE	The Nun's Story	Sam,30 Avr	15:00- 17:30
9 W9	Red Corner	Sam,30 Avr	23:20- 1:15
11 NT1	The Real Blonde	Dim,1 May	0:40- 2:00
31 PARIS PREMIERE	Critters	Dim,1 May	0:40- 2:20
11 NT1	Indiana Jones and the Temple of Doom	Dim,1 May	21:10- 23:20
11 NT1	The Jackal	Dim,1 May	23:20- 1:15
34 AB	Coup De Ville	Lun,1 May	1:10- 3:00

- 5 Appuyez sur **◀** ou **▶** pour sélectionner le genre. Les émissions répertoriées correspondent au genre sélectionné. Appuyez sur **▲** ou **▼** pour mettre en surbrillance l'émission de votre choix.
- 6 Une fois l'émission sélectionnée, appuyez sur **OK** pour la regarder. Lorsque vous sélectionnez une émission qui va être diffusée prochainement, appuyez sur **OK** pour ouvrir le menu **Minuterie**.
- 7 Pour obtenir des informations sur une émission en surbrillance, appuyez sur **i+**.
- 8 Pour quitter l'écran **Recherche genre** et revenir à l'écran du guide, appuyez sur la touche **JAUNE**.

## Réglages numériques : contrôle parental

Pour empêcher la visualisation de films ou d'émissions inappropriés, il est possible de verrouiller des chaînes ou des menus. Une fois verrouillés, il est uniquement possible de y accéder en tapant un code PIN.

### Définition du code PIN

- 1 Appuyez sur **MENU** et ► pour sélectionner le menu **RÉGLAGES**.
- 2 Utilisez ▼ pour sélectionner **Réglages DTV**, puis appuyez sur **OK**.

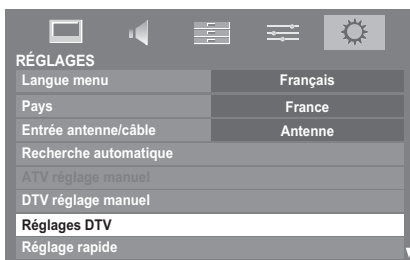

- 3 Appuyez sur ▼ pour mettre en surbrillance **Définition du code**, puis appuyez sur **OK**.

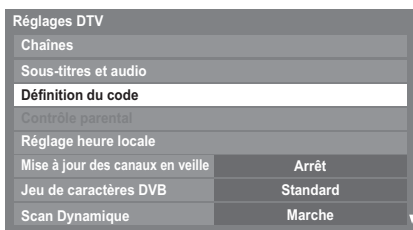

- 4 Entrez un numéro à quatre chiffres à l'aide des touches numériques. Vous êtes alors invité à saisir le code une nouvelle fois afin de le confirmer.

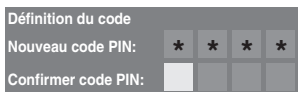

Le code PIN est à présent paramétré.

Si vous définissez un code PIN, ce code vous sera demandé lorsque vous activerez les fonctions **Recherche automatique** et **Réinitialiser TV**.

### Niveau verrouillage

La fonction **Contrôle parental** vous permet d'empêcher l'accès à certaines émissions en fonction de leur niveau de classement. Si vous avez défini un code PIN, vous devez le saisir avant de pouvoir définir le niveau.

- 1 Dans le menu **Réglages DTV**, appuyez sur ▼ pour sélectionner **Contrôle parental**, puis appuyez sur **OK**.
- 2 Utilisez ◀ ou ▶ pour choisir une option (**Sans** ou les tranches d'âges (4-17 ou 4-18 selon le pays)).



Pour visionner des émissions verrouillées, entrez le code PIN. Pour réactiver le contrôle parental, éteignez le téléviseur, puis mettez à nouveau sous tension.

### Verrouillage réseau

Vous pouvez utiliser la fonction **Verrouillage réseau** pour empêcher le navigateur Web de démarrer. Lorsque cette fonction est définie sur **Marche**, la saisie du code PIN est obligatoire pour utiliser YouTube.

Cette fonction est estompée jusqu'à ce que vous définissiez un code PIN.

- 1 Dans le menu **PRÉFÉRENCES**, mettez en surbrillance **Verrouillage réseau**, puis appuyez sur **OK**.

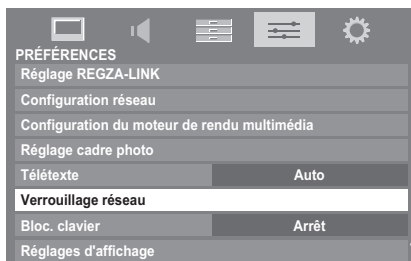

- 2 Saisissez votre code PIN à quatre chiffres.
- 3 Appuyez sur ◀ ou ▶ pour sélectionner **Marche**, puis appuyez sur **OK**.

### Pour déverrouiller le réseau :

- 1 Sélectionnez **Arrêt** à l'étape 3 ci-dessus.



## Réglages numériques : Options Chaînes

### Sélection de vos chaînes favorites

La fonction **Chaînes favorites** crée une liste des chaînes numériques que vous regardez le plus souvent. Il est possible de créer quatre listes, pouvant comporter des chaînes de télévision, des stations de radio et des canaux texte.

- 1 Sélectionnez la chaîne que vous souhaitez ajouter à votre liste des favoris.
- 2 Appuyez sur **QUICK** pour ouvrir le **Menu rapide**.
- 3 Appuyez sur **▼** pour sélectionner **Options Chaînes**, puis appuyez sur **OK**.
- 4 Appuyez plusieurs fois sur **▶** pour sélectionner la liste des favoris (Fav.1-4).



- 5 Appuyez sur **OK** pour sélectionner les chaînes requises. Une coche apparaît dans la case correspondante dès que vous les sélectionnez.
- 6 Répétez les étapes 1 à 5 pour les autres chaînes.
- 7 Une fois toutes les chaînes favorites sélectionnées, appuyez sur **EXIT**.

### Listes de chaînes favorites

- 1 Appuyez sur **LIST** pour afficher **Liste des Chaînes**.
- 2 Appuyez sur **◀** ou **▶** pour sélectionner les chaînes favorites de 1 à 4. Le nombre de chaînes favorites disponibles dépend du nombre de listes créées.

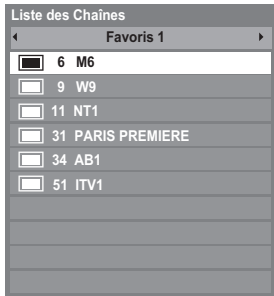

- 3 Appuyez sur **▲** ou **▼** pour mettre en surbrillance une chaîne, puis appuyez sur **OK** pour la regarder.

### Omission de chaînes

Cette fonction vous permet de choisir les chaînes que vous souhaitez omettre lorsque vous utilisez **P▼** ou **P▲** pour effectuer la syntonisation.

- 1 Sélectionnez la chaîne que vous souhaitez omettre dans votre liste de chaînes.
- 2 Dans le **Menu rapide**, appuyez sur **▼** pour sélectionner **Options Chaînes**, puis appuyez sur **OK**.
- 3 Appuyez plusieurs fois sur **▶** pour mettre en surbrillance la case d'omission (☞).
- 4 Appuyez sur **OK** pour effectuer la sélection. Une coche apparaît dans la case.
- 5 Répétez les étapes 1 à 4 pour les autres chaînes.
- 6 Appuyez sur **EXIT**.

**REMARQUE :** vous ne pouvez pas sélectionner les chaînes omises à l'aide de **P▼** ou **P▲**, mais vous pouvez y accéder en entrant directement leur numéro (une fois la chaîne syntonisée, l'icône ☞ s'affiche pour indiquer qu'elle est omise).

### Verrouillage des chaînes

Le **verrouillage des chaînes** permet d'arrêter le visionnage des chaînes numériques, auxquelles il n'est possible d'accéder qu'en saisissant le code PIN.

- 1 Sélectionnez la chaîne que vous souhaitez verrouiller dans votre liste de chaînes.
- 2 Dans le **Menu rapide**, appuyez sur **▼** pour sélectionner **Options Chaînes**, puis appuyez sur **OK**.
- 3 Appuyez plusieurs fois sur **▶** pour mettre en surbrillance la case de verrouillage (🔒).
- 4 Appuyez sur **OK** pour effectuer la sélection. Une coche apparaît dans la case.

Si vous avez défini un code PIN, vous devez le saisir avant de verrouiller les chaînes.

- 5 Répétez les étapes 1 à 4 pour les autres chaînes.
- 6 Appuyez sur **EXIT**.
- 7 À ce stade, lorsque vous sélectionnez l'une des chaînes de la liste des **chaînes verrouillées**, vous devez saisir le code PIN avant de pouvoir y accéder.

## Réglages numériques : autres réglages

### Sous-titres

En mode numérique, cette fonction affiche les sous-titres dans la langue sélectionnée, sous réserve qu'ils soient diffusés.

- 1 Dans le menu **Réglages DTV**, appuyez sur ▼ pour sélectionner **Sous-titres et audio**, puis appuyez sur **OK**.
- 2 Appuyez sur ▼ pour sélectionner **Affichage des sous-titres**, puis utilisez ◀ ou ▶ pour sélectionner **Marche** ou **Arrêt**.

Sous-titres et audio	
Affichage des sous-titres	◀ Arrêt ▶
Type de sous-titres	Normal
Langue sous-titres 1	Français
Langue sous-titres 2	Français
Type Audio	Normal
Langue audio 1	Français
Langue audio 2	Français

- 3 Appuyez sur ▼ pour sélectionner **Langue sous-titres 1** ou **Langue sous-titres 2**, puis utilisez ◀ ou ▶ pour sélectionner une option.

Vous pouvez utiliser la touche **SUBTITLE** pour activer ou désactiver les sous-titres de la chaîne actuelle, et pour sélectionner la langue de sous-titrage si les sous-titres sont disponibles en plusieurs langues.

### Langues audio

Cette fonction permet de regarder une émission ou un film avec des langues au choix, sous réserve que des pistes multilingues soient diffusées.

- 1 Dans le menu **Sous-titres et audio**, appuyez sur ▼ pour sélectionner **Type Audio**, puis utilisez ◀ ou ▶ pour sélectionner **Normal** ou **Sourd et malentendant**.
- 2 Appuyez sur ▼ pour sélectionner **Langue audio 1** ou **Langue audio 2**, puis utilisez ◀ ou ▶ pour sélectionner une option.

Si plusieurs bandes sonores sont disponibles, utilisez la touche /II pour en choisir une.

### Interface commune

Le connecteur d'interface commune, situé sur le côté du téléviseur, permet d'insérer un module d'accès conditionnel (CAM) et une carte. Ceux-ci peuvent être obtenus auprès d'un fournisseur de services et permettent de visualiser des émissions disponibles avec un abonnement. Pour obtenir des compléments d'information, veuillez contacter un fournisseur de services.

- 1 Insérez le CAM et la carte dans le connecteur d'interface commune en suivant les instructions accompagnant le CAM. Un message s'affiche à l'écran pour confirmer que le CAM a été inséré.
- 2 Dans le menu **Réglages DTV**, appuyez sur ▲ ou ▼ pour sélectionner **Interface commune**, puis appuyez sur **OK**.
- 3 Les détails du CAM devraient maintenant être disponibles.

#### REMARQUE :

- Il est possible que la mise à jour du logiciel CI Plus CAM s'exécute automatiquement si tel est le souhait du fournisseur de services. Ce processus pourrait entraîner l'annulation des rappels/enregistrements.
- Il est possible que certaines interfaces communes ou logiciels CI+ CAM ne soient pas pris en charge.
- Le fonctionnement du logiciel CI+ n'est pas garanti, sauf dans le cas des services DTT Canal Ready proposés sur les modèles comportant le suffixe FC.

## Mise à jour et licences du logiciel

### Actualisation auto

Lorsque vous définissez **Actualisation auto** sur **Marche**, le téléviseur se met automatiquement à niveau lorsqu'il est en mode veille si une nouvelle version du logiciel est disponible.

- 1 Dans le menu **RÉGLAGES**, appuyez sur ▲ ou ▼ pour sélectionner **Mise à niveau logiciel**, puis appuyez sur **OK**.
- 2 Appuyez sur ▲ ou ▼ pour sélectionner **Mise à niveau par air**, puis appuyez sur **OK**.
- 3 Appuyez sur ▲ ou ▼ pour sélectionner **Actualisation auto**.
- 4 Utilisez ◀ ou ▶ pour sélectionner **Marche** ou **Arrêt**.

### Recherche de nouveau logiciel

Les mises à niveau logicielles peuvent éventuellement être recherchées manuellement à l'aide de la fonction **Recherche nouveau logiciel**.

- 1 Dans le menu **Mise à niveau logiciel**, sélectionnez **Mise à niveau par air**, puis appuyez sur ▲ ou ▼ pour sélectionner **Rechercher nouveau logiciel**.
- 2 Appuyez sur **OK**. Le téléviseur commence automatiquement à rechercher une mise à niveau logicielle. La barre de progression se déplace le long de la ligne.

#### RECHERCHE DE NOUVEAU LOGICIEL

Recherche d'une nouvelle mise à jour pour ce TV.  
Recherche en cours 

Si une mise à niveau est disponible, le téléviseur commence automatiquement le téléchargement. Dans le cas contraire, un message s'affiche vous indiquant qu'aucune mise à niveau n'est disponible.

### Mise à niveau du réseau

TOSHIBA peut proposer des mises à niveau futures du logiciel du téléviseur. Le logiciel du téléviseur est mis à niveau via le réseau.

#### Avant de télécharger le logiciel;

Configurez votre téléviseur de façon à le connecter à Internet.

**REMARQUE** : Lors de la mise à niveau, vous ne pourrez pas regarder la télévision.

- 1 Dans le menu **Mise à niveau logiciel**, appuyez sur ▲ ou ▼ pour sélectionner **Mise à niveau réseau**, puis appuyez sur **OK**.

**REMARQUE** : Si le réseau n'est pas disponible, un message d'avertissement s'affiche.

- 2 La mise à niveau du logiciel du téléviseur démarre une fois le téléchargement terminé.

### Licences de logiciel

Vous pouvez consulter à l'écran les licences de logiciel utilisé dans ce téléviseur.

- 1 Dans le menu **RÉGLAGES**, appuyez sur ▲ ou ▼ pour sélectionner **Licences de logiciel**, puis appuyez sur **OK**.  
Un écran apparaît. Il affiche toutes les informations sur les licences correspondant au logiciel du téléviseur.

## Informations système et Réinitialiser TV

### Informations système

Cette fonction permet de vérifier la version du logiciel installé. En mode DTV, d'autres informations sont fournies, notamment la puissance et la qualité du signal, la fréquence centrale, la modulation, etc.

- 1 Dans le menu **RÉGLAGES**, appuyez sur ▲ ou ▼ pour sélectionner **Informations système**.
- 2 Appuyez sur **OK** pour afficher les **Informations système**.

Informations système	
TOSHIBA	
2010	
2.1.26.0 Fév 19 2010 - 15:56:50 FW:13	
FAIBLE	BONNE
Ch22	FAIBLE
Ch25	BONNE
Ch35	BONNE
Ch46	BONNE

- 3 Pour plus d'informations sur la qualité du signal d'un multiplex spécifique, appuyez sur ▲ ou ▼ pour sélectionner le multiplex de votre choix.
- 4 Appuyez sur **OK** pour afficher un écran contenant des informations techniques détaillées sur le multiplex sélectionné.

### Réinitialiser TV

Si vous sélectionnez **Réinitialiser TV**, tous les réglages du téléviseur effectués en usine sont rétablis.

- 1 Dans le menu **RÉGLAGES**, appuyez sur ▼ jusqu'à ce que **Réinitialiser TV** apparaisse en surbrillance.
- 2 Appuyez sur **OK** pour sélectionner. Un message s'affiche vous indiquant que tous les réglages vont être perdus. Appuyez sur **OK** pour continuer.  
Lorsque vous remettez le téléviseur sous tension, l'écran **Réglage rapide** s'affiche. Appuyez sur **OK** pour accélérer le réglage et effectuer une recherche automatique. (Reportez-vous à la section « Réglage rapide » à la page 14.)

## Paramètres PC

### Position horizontale et Position verticale

Connectez le PC (comme indiqué à la section « Connexion d'un ordinateur ») et vérifiez qu'une image s'affiche sur l'écran du téléviseur. Réglez la position de l'image en fonction de vos préférences personnelles.

- 1 Dans le menu **PRÉFÉRENCES**, mettez en surbrillance **Réglages d'affichage**, puis appuyez sur **OK**.
- 2 Dans le menu **Réglages d'affichage**, appuyez sur ▼ jusqu'à ce que **Paramètres PC** soit en surbrillance.

Réglages d'affichage	
Format auto	Marche
4:3 étiré	Arrêt
Paramètres PC	

- 3 Appuyez sur **OK**. Appuyez sur ▲ et ▼ pour sélectionner une option, puis sur ◀ ou ▶ pour ajuster les réglages.

Paramètres PC	
Position horizontale	0
Position verticale	0
Phase d'horloge	0
Horloge d'échantillonnage	0
Réin.	

### Phase d'horloge

La fonction **Phase d'horloge** adapte le signal de l'ordinateur à l'affichage à cristaux liquides. Cet ajustement permet d'effacer les bandes horizontales et le flou de l'image.

- 1 Dans le menu **Réglages d'affichage**, appuyez sur ▼ jusqu'à ce que **Paramètres PC** apparaisse en surbrillance.
- 2 Appuyez sur **OK** pour effectuer la sélection, puis sur ▼ pour mettre **Phase d'horloge** en surbrillance.
- 3 Utilisez les touches ◀ ou ▶ pour ajuster jusqu'à ce que l'image soit claire.

## Horloge d'échantillonnage

Le réglage de la fonction **Horloge d'échantillonnage** permet de modifier le nombre d'impulsions par balayage et, par conséquent, d'éliminer les lignes verticales sur l'écran.

- 1 Dans le menu **Réglages d'affichage**, appuyez sur ▼ jusqu'à ce que **Paramètres PC** apparaisse en surbrillance.
- 2 Appuyez sur **OK** pour effectuer votre sélection, puis sur ▼ pour mettre en surbrillance **Horloge d'échantillonnage**.
- 3 Utilisez les touches ◀ ou ▶ pour ajuster jusqu'à ce que l'image soit claire.

## Réin.

Utiliser **Réin.** pour rétablir les paramètres par défaut de tous les éléments.

- 1 Dans le menu **Réglages d'affichage**, appuyez sur ▼ jusqu'à ce que **Paramètres PC** apparaisse en surbrillance.
- 2 Appuyez sur **OK** pour sélectionner, puis sur ▼ pour mettre **Réin.** en surbrillance.
- 3 Appuyez sur **OK**.

**REMARQUE : Aucune de ces fonctions n'est disponible si le PC est connecté via HDMI.**

Lors du réglage des paramètres du PC, l'écran est momentanément indisponible. Ceci ne doit pas être considéré comme un dysfonctionnement.

Les réglages par défaut et les plages de réglage peuvent varier en fonction du format du signal d'entrée.

## Sélection des entrées et connexions AV

Voir page 8 pour une image détaillée indiquant les connexions recommandées.

La plupart des enregistreurs multimédia et décodeurs envoient un signal par le câble PériTel pour commuter le téléviseur sur la prise d'Entrée correcte.

Vous pouvez également appuyer à plusieurs reprises sur la touche **↻** jusqu'à ce que l'image provenant de l'appareil raccordé au téléviseur apparaisse.

Un **S** sur l'affichage, par exemple **↻2S (EXT 2S)**, indique que l'entrée est prévue pour un signal S-Vidéo.

### Sélection des entrées

Utilisez la fenêtre de sélection des entrées si le téléviseur ne s'allume pas automatiquement.

- 1 Appuyez sur la touche **↻** de la télécommande ou du téléviseur pour afficher à l'écran une liste contenant toutes les entrées et tous les équipements externes.

**Lorsque vous appuyez sur la touche **↻** de la télécommande**

Entrées
TV
↻ 1
↻ 2
↻ 3
↻ 4
HDMI 1
HDMI 2
HDMI 3
HDMI 4
PC

**Lorsque vous appuyez sur la touche **↻** située sur le côté droit du téléviseur**

Entrées
TV DTV
RADIO DTV *
TEXTE DTV *
↻ 1
↻ 2
↻ 3
↻ 4
HDMI 1
HDMI 2
HDMI 3
HDMI 4
PC
ATV

\* Si des stations de radio ou des canaux texte sont actuellement disponibles en mode DTV.

HDMI® affiche un équipement connecté à l'entrée HDMI à l'arrière ou sur le côté du téléviseur.

PC illustre un ordinateur connecté à l'Entrée RGB/PC à l'arrière du téléviseur.

## Saut de l'entrée extérieure

Cette fonction vous permet de sélectionner l'entrée plus facilement.

- 1 Dans le menu **PRÉFÉRENCES**, appuyez sur ▼ pour sélectionner **Connexions AV**, puis appuyez sur **OK**.

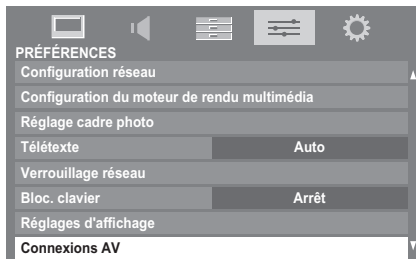

- 2 Appuyez sur ▲ ou ▼ pour mettre en surbrillance **Étiquetage de l'entrée**, puis appuyez sur **OK**.

- 3 Appuyez sur ▲ ou ▼ pour sélectionner l'entrée que vous souhaitez omettre, puis appuyez sur la touche **ROUGE** afin d'activer l'omission.

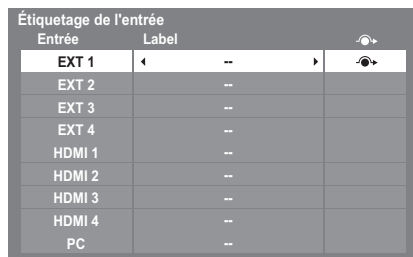

- 4 Pour désactiver l'omission, appuyez à nouveau sur la touche **ROUGE**.

L'entrée réglée sur Passer est grisée dans la fenêtre de sélection de l'entrée et est ignorée lorsque vous appuyez sur la touche **↵** de la télécommande.

## Sélection du signal d'entrée

Elle spécifie le type de signal allant vers les prises Péritel 2 (**EXT 2**) à l'arrière du téléviseur. Veuillez vous référer aux instructions du fabricant pour les équipements raccordés.

- 1 Dans le menu **PRÉFÉRENCES**, appuyez sur ▼ jusqu'à ce que **Connexions AV** soit en surbrillance, puis appuyez sur **OK**.
- 2 Appuyez sur ▲ ou ▼ pour mettre en surbrillance **Entrée EXT 2**.
- 3 Appuyez sur ◀ ou ▶ pour sélectionner **AV** ou **S-VIDEO** comme entrée pour **EXT 2**.

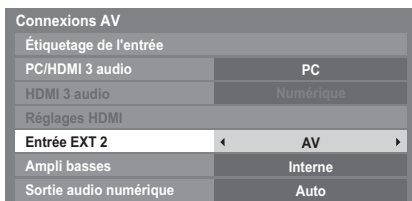

Si vous obtenez une image en noir et blanc, essayez l'autre position.

## Étiquetage des sources d'entrée vidéo

Ces étiquettes d'entrée s'affichent dans le sélecteur d'entrée. Vous pouvez étiqueter les entrées vidéo en fonction des appareils que vous avez raccordés au téléviseur.

- 1 Dans le menu **PRÉFÉRENCES**, mettez en surbrillance **Connexions AV**, puis appuyez sur **OK**.
- 2 Appuyez sur **▲** ou **▼** pour mettre en surbrillance **Étiquetage de l'entrée**, puis appuyez sur **OK**.

Entrée	Label	
EXT 1	← --	▶
EXT 2	--	
EXT 3	--	
EXT 4	--	
HDMI 1	--	
HDMI 2	--	
HDMI 3	--	
HDMI 4	--	
PC	--	

- 3 Appuyez sur **▲** ou **▼** pour mettre en surbrillance l'élément que vous souhaitez étiqueter, puis appuyez sur **◀** ou **▶** pour sélectionner **--**, **Ampli**, **Câble**, **DVD**, **Jeux**, **PC**, **Enregistreur**, **Satellite** ou **VCR**, ou appuyez sur la touche **VERTE** pour sélectionner **Entrée utilisateur**.

**REMARQUE** : lorsque vous sélectionnez **Entrée utilisateur** en appuyant sur la touche **VERTE**, la fenêtre **Clavier virtuel** s'affiche. Saisissez les caractères de votre choix (maximum 10 caractères) à l'aide du **Clavier virtuel** (voir page 37) ou utilisez les touches numériques pour saisir des chiffres. Pour enregistrer vos paramètres, appuyez sur la touche **BLEUE**.

- 4 Répétez l'étape 3 pour d'autres entrées vidéo.

## Réglage Ampli basses

Lorsque vous raccordez un caisson de graves à la borne de sortie Woofer située à l'arrière du téléviseur, réglez Ampli basses sur Externe.

- 1 Dans le menu **Connexions AV**, appuyez sur **▼** pour mettre en surbrillance **Ampli basses**.
- 2 Appuyez sur **◀** ou **▶** pour sélectionner **Externe**.

## Audio PC

Pour recevoir le son d'un ordinateur connecté au téléviseur, branchez le câble audio à l'arrière du téléviseur (reportez-vous au chapitre « Connexion d'un ordinateur »), puis utilisez le réglage **PC/HDMI 3 audio**.

- 1 Dans le menu **PRÉFÉRENCES**, appuyez sur **▼** jusqu'à ce que **Connexions AV** soit en surbrillance, puis appuyez sur **OK**.
- 2 Mettez en surbrillance **PC/HDMI 3 audio**, puis utilisez **▶** pour sélectionner l'option **PC**.

**REMARQUE** : La sélection de l'option **PC** met automatiquement HDMI 3 audio en mode numérique.

## HDMI 3 audio

Si la source HDMI connectée n'est pas compatible avec l'audio numérique, branchez le câble audio sur **PC/HDMI 3 (AUDIO)** à l'arrière du téléviseur (reportez-vous au chapitre « Connexion d'un appareil HDMI® ou DVI à l'entrée HDMI »), puis utilisez le réglage **HDMI 3 audio**.

- 1 Dans le menu **Connexions AV**, appuyez sur **▼** pour mettre en surbrillance **PC/HDMI 3 audio**, puis appuyez sur **▶** pour sélectionner **HDMI 3**.
- 2 Mettez en surbrillance **HDMI 3 audio**, puis à l'aide de la touche **◀** ou **▶**, sélectionnez **Auto** ou **Analogique**.

Étiquetage de l'entrée	
PC/HDMI 3 audio	HDMI 3
HDMI 3 audio	◀ Auto ▶
Réglages HDMI	
Entrée EXT 2	AV
Ampli basses	Interne
Sortie audio numérique	Auto

En l'absence de son, sélectionnez un autre réglage.

**REMARQUE** : HDMI 3 prend en charge le son numérique et analogique. HDMI 1, HDMI 2 et HDMI 4 ne prennent en charge que le son numérique.

Certains formats de disques DVD peuvent ne pas convenir à ce téléviseur (les formats 32/44,1/48 kHz et 16/20/24 bits sont compatibles).

## Réglages HDMI

Il est possible que certains équipements HDMI ne fonctionnent pas correctement avec votre téléviseur HDMI. Essayez de régler les options **Autoriser le type de contenu** et **INSTAPORT™** sur **Arrêt**. L'ajustement de ces réglages doit vous permettre de faire fonctionner correctement votre source HDMI antérieure avec votre téléviseur.

**1** Dans le menu **PRÉFÉRENCES**, appuyez sur ▼ jusqu'à ce que **Connexions AV** soit en surbrillance, puis appuyez sur **OK**.

**2** Appuyez sur ▼ pour mettre **Réglages HDMI** en surbrillance, puis appuyez sur **OK**.

**REMARQUE :** Le menu **Réglages HDMI** est grisé sur les entrées non HDMI.

**3** Appuyez sur ▲ ou ▼ pour sélectionner un élément, puis sur ◀ ou ▶ pour sélectionner un réglage.

Réglages HDMI	
Autoriser le type de contenu ◀	Marche ▶
INSTAPORT™	Marche
Plage RVB	Auto

• **Autoriser le type de contenu : Marche**

Cette fonction est conforme à la norme HDMI 1.4. Lorsqu'elle est définie sur Marche, le téléviseur procède au réglage automatique des paramètres selon les données de type de contenu envoyées par l'appareil HDMI raccordé.

• **INSTAPORT™ : Marche**

Cette fonction permet de réduire le délai de commutation lorsque vous changez de source HDMI.

• **Plage RVB : Auto**

Cette fonction permet de régler automatiquement le signal de la gamme RVB complète. Lorsque vous sélectionnez **Limited**, le signal de sortie RVB est émis sur une plage de 16 à 235. Lorsque vous sélectionnez **Complète**, le signal de sortie RVB est émis sur une plage de 0 à 255.

**REMARQUE :**

- Si votre connexion HDMI a une capacité de 1080p et si votre téléviseur prend en charge des taux de rafraîchissement supérieurs à 50 Hz ou la fonction Deep Colour, vous devez utiliser un câble de catégorie 2. Un câble HDMI/DVI classique risque de ne pas fonctionner correctement dans ce mode.
- Tous les réglages HDMI ci-dessus requièrent un appareil source HDMI approprié. Si les produits source HDMI ne supportent pas ces fonctions, le téléviseur risque de ne pas fonctionner correctement en activant ces fonctions.

## Sortie audio numérique

Lors du branchement d'un amplificateur Surround Sound sur la sortie audio numérique (Sony/Philips Digital Interface Format [S/PDIF]), les options suivantes peuvent être sélectionnées.

**PCM :** ce mode permet d'utiliser un format PCM sur la prise de sortie audio numérique.

**Auto :** ce mode permet d'utiliser un format Dolby Digital (si disponible) ou PCM sur la prise de sortie audio numérique.

Dolby Digital → Dolby Digital  
 Dolby Digital Plus → Dolby Digital  
 MPEG → PCM  
 HE-AAC → Dolby Digital

**1** Dans le menu **Connexions AV**, appuyez sur ▼ pour sélectionner **Sortie audio numérique**.

Connexions AV	
Étiquetage de l'entrée	
PC/HDMI 3 audio	HDMI 3
HDMI 3 audio	Auto
Réglages HDMI	
Entrée EXT 2	AV
Ampli basses	Interne
Sortie audio numérique ◀	Auto ▶

**2** Appuyez sur ◀ ou ▶ pour sélectionner **PCM** ou **Auto**.



## Utilisation de REGZA-LINK

Il s'agit d'une nouvelle fonction qui utilise la technologie CEC et vous permet de contrôler les appareils Toshiba compatibles REGZA-LINK depuis la télécommande du téléviseur via la connexion HDMI (page 10).

Si l'élément **Activé REGZA-LINK** du menu **Réglage REGZA-LINK** est réglé sur **Marche**, les autres fonctions réglées sur **Marche** seront également activées.

### Activé REGZA-LINK

- Appuyez sur les touches **MENU** et ◀ ou ▶ pour sélectionner le menu **PRÉFÉRENCES**.
- Appuyez sur ▼ pour sélectionner **Réglage REGZA-LINK**, puis appuyez sur (OK).
- Appuyez sur ▼ pour mettre en surbrillance **Activé REGZA-LINK**, puis appuyez sur ◀ ou ▶ pour sélectionner **Marche**.

Réglage REGZA-LINK	
Activé REGZA-LINK	◀ Marche ▶
TV marche/arrêt auto	Marche
Veille automatique	Marche
Contrôle ampli	Marche
Préf. de haut-parleur	Haut-parleurs de TV

**REMARQUE** : Si vous réglez **Activé REGZA-LINK** sur **Arrêt**, tous les autres éléments seront grisés.

### TV marche/arrêt auto

Le réglage **TV marche/arrêt auto** permet d'allumer automatiquement le téléviseur si un périphérique REGZA-LINK est sous tension.

- Dans le menu **Réglage REGZA-LINK**, appuyez sur ▼ pour mettre en surbrillance **TV marche/arrêt auto**.
- Appuyez sur ◀ ou ▶ pour sélectionner **Marche** ou **Arrêt**.

### Veille automatique

Lorsque le réglage **Veille automatique** est activé, le téléviseur, s'il est éteint, désactive automatiquement (c'est-à-dire met en mode veille) tous les équipements REGZA-LINK raccordés.

- Dans le menu **Réglage REGZA-LINK**, appuyez sur ▼ pour mettre en surbrillance **Veille automatique**.
- Appuyez sur ◀ ou ▶ pour sélectionner **Marche** ou **Arrêt**.

### Contrôle ampli

Lorsque la fonction **Contrôle ampli** est définie sur **Marche**, la fonction « **Préf. de haut-parleur** » devient disponible.

- Dans le menu **Réglage REGZA-LINK**, appuyez sur ▼ pour mettre en surbrillance **Contrôle ampli**.
- Appuyez sur ◀ ou ▶ pour sélectionner **Marche** ou **Arrêt**.

### Préférences Haut Parleur

Cette fonction permet de régler la préférence de sortie audio sur les haut-parleurs du téléviseur ou de l'amplificateur AV. L'option **Amplificateur AV** permet, à l'aide de la télécommande du téléviseur, de régler ou de couper le volume audio.

- Dans le menu **Réglage REGZA-LINK**, appuyez sur ▼ pour mettre en surbrillance **Préf. de haut-parleur**.
- Appuyez sur ◀ ou ▶ pour sélectionner **Haut-parleurs de TV** ou **Ampli**.

### Sélection de la source d'entrée REGZA-LINK

Si un appareil REGZA-LINK avec une capacité de commutation HDMI (par ex., un amplificateur AV) est connecté à l'entrée HDMI, vous pouvez sélectionner un autre appareil REGZA-LINK qui est connecté à l'appareil HDMI maître dans la liste de sources d'entrée.

- Appuyez sur ⌂ pour afficher à l'écran une liste contenant toutes les sources d'entrées disponibles.
- Appuyez sur ▼ pour sélectionner la source d'entrée voulue avec l'icône REGZA-LINK.
- Appuyez sur ▶ pour faire apparaître un deuxième écran de sélection avec tous les équipements REGZA-LINK connectés.

Entrées	◀ 1 DVD ▶
TV	2 VCR/DVR
⌂ 1	3 CBL/SAT
⌂ 2	4 GAME/TV
⌂ 3	5 AUX
⌂ 4	
HDMI 1	
HDMI 2	
HDMI 3	REGZA-LINK ▶
HDMI 4	
PC	

- Appuyez sur ▲ ou ▼ pour sélectionner la source d'entrée voulue, puis appuyez sur (OK).

**REMARQUE :**

- Ces fonctions varient en fonction de l'appareil connecté.
- Si vous sélectionnez la source d'entrée REGZA-LINK dans la fenêtre contextuelle, certains appareils REGZA-LINK peuvent se mettre en marche automatiquement.
- Lorsque vous allumez le téléviseur, l'icône REGZA-LINK apparaît au bout de quelques minutes. Lorsque vous débranchez un câble HDMI, l'icône disparaît au bout de quelques minutes.
- Si le câble HDMI de l'équipement connecté est changé, **Activé REGZA-LINK** dans le menu de configuration REGZA-LINK doit parfois être remis sur **Marche**.
- Si vous branchez le câble HDMI sur un périphérique raccordé ou si vous modifiez un réglage du périphérique HDMI, modifiez le réglage de l'option **Activer REGZA-LINK** du menu Réglage REGZA-LINK d'**Arrêt à Marche**.

**Commande d'un lecteur REGZA-LINK**

Avec le mode REGZA-LINK de la télécommande de votre téléviseur, vous pouvez commander le lecteur REGZA-LINK connecté que vous êtes en train de regarder.

Pour contrôler la source d'entrée REGZA-LINK, sélectionnez tout d'abord l'équipement en choisissant la source d'entrée REGZA-LINK.

**Touches disponibles sur la télécommande**

Voir page 6 pour plus de détails sur les fonctions clé de télécommande disponibles.

**REMARQUE :** Les fonctions disponibles varient en fonction de l'appareil connecté. Les touches de la télécommande ne seront pas forcément toutes disponibles. Veuillez vous référer au manuel d'utilisation de chaque équipement connecté.

**Lecteur monotouche REGZA-LINK**

Si l'équipement connecté est commuté sur Marche, REGZA-LINK détectera automatiquement le téléviseur via la sélection d'entrée. Si le téléviseur est en mode Veille, il se commutera automatiquement en Marche.

Ces fonctions peuvent être activées ou désactivées dans le menu Réglage REGZALINK (voir page 65).

**REMARQUE :**

- Même si l'équipement affiche un menu, le téléviseur peut indiquer automatiquement la source d'entrée.
- Cette fonction varie en fonction de l'équipement connecté et du statut du téléviseur.

**Veille système REGZA-LINK**

Si le téléviseur est mis hors tension (mode Veille), le téléviseur envoie un message pour mettre hors tension (mode Veille) tous les appareils REGZA-LINK connectés au téléviseur.

Ces fonctions peuvent être activées ou désactivées dans le menu Réglage REGZALINK (voir page 65).

**REMARQUE :** Cette fonction varie en fonction de l'équipement connecté et du statut du téléviseur.

**Commande audio système REGZA-LINK**

*La télécommande de votre téléviseur vous permet de régler le volume sonore ou de couper le son des haut-parleurs connectés au téléviseur via un amplificateur AV. Réglez d'abord le sélecteur de mode de télécommande sur REGZA-LINK.*

- 1 Réglez les **Préf. de haut-parleur** sur **Ampli** dans le menu **Réglage REGZA-LINK**.
- 2 Vérifiez qu'un appareil REGZA-LINK connecté (comme un lecteur DVD) est sélectionné pour la source d'entrée de l'amplificateur AV.

**REMARQUE :**

- Ces fonctions varient en fonction de l'appareil connecté.
- Lorsque vous mettez l'amplificateur AV sous tension, changez sa source d'entrée, ou ajustez le volume sonore, et le son sera diffusé par les haut-parleurs de l'amplificateur AV même si **Haut-parleurs de TV** a été sélectionné. Mettez le téléviseur hors tension, puis de nouveau sous tension pour diffuser le son via les haut-parleurs du téléviseur.
- Cette fonction peut ne pas être opérante si l'amplificateur AV fonctionne.

**PC Toshiba compatible REGZA-LINK**

Cette fonction règle automatiquement les formats grand écran et les préférences d'affichage lors d'une connexion à un PC Toshiba compatible REGZA-LINK.

**REMARQUE :** Cette fonction varie selon l'état de l'appareil connecté.

## Services de texte

Ce téléviseur est équipé d'une mémoire Télétexte multi-pages dont le chargement nécessite un certain temps. Il offre deux **modes** de visualisation du texte : **Auto** affiche **Fasttext**, si celui-ci est disponible. **LIST** garde en mémoire vos quatre pages préférées.

### Sélection des Modes

Le réglage des caractères du télétexte est sélectionné automatiquement par la sélection de la langue dans le menu **RÉGLAGES**.

- 1 Dans le menu **PRÉFÉRENCES**, sélectionnez **Télétexte**.
- 2 A l'aide des touches ◀ ou ▶, choisissez **Auto** ou **LIST**, puis appuyez sur **EXIT**.

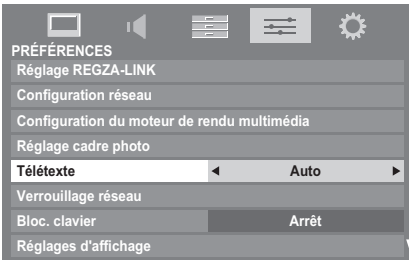

### Informations Télétexte

La touche **TEXT** :

Pour afficher les services de texte, appuyez sur **TEXT**. Appuyez à nouveau pour superposer le télétexte sur une image normalement retransmise, puis une nouvelle fois pour revenir en mode de visualisation normal. Il est impossible de changer de chaîne tant que la fonction Télétexte n'est pas annulée.

La première page qui s'affiche est la page *initiale*.

Vous pouvez accéder à une page de texte quelconque en tapant le numéro de page à 3 chiffres à l'aide des touches numériques, en appuyant sur les touches de couleur ou en appuyant sur **P▲** pour avancer à la page suivante et sur **P▼** pour revenir à la page précédente.

#### Sous-pages

Les pages à l'écran sont mises à jour de façon dynamique au fur et à mesure que les sous-pages sont reçues.

Si vous ouvrez une page contenant des sous-pages, ces dernières s'affichent automatiquement de manière séquentielle. Pour quitter le mode de changement automatique des sous-pages, appuyez sur ◀ ou ▶.

Une fois sélectionnée, la sous-page que vous visualisez apparaît en surbrillance et, à mesure que le téléviseur charge les sous-pages supplémentaires, les numéros changent de couleur pour indiquer que ces pages ont bien été chargées.

Ces sous-pages resteront disponibles jusqu'à la sélection d'une nouvelle page, ou en mode télévision normal, jusqu'au prochain changement de chaîne.

### Parcourir les pages en mode Auto

Si **Fasttext** est disponible, vous verrez apparaître quatre titres en couleur au bas de l'écran.

Pour accéder à l'une des quatre rubriques indiquées, appuyez sur la touche de couleur de la télécommande.

Pour de plus amples informations sur votre (vos) système(s) de texte, consultez la page d'index Télétexte de la chaîne de télévision concernée ou demandez conseil à votre revendeur Toshiba le plus proche.

### Parcourir les pages en mode LIST

Les quatre choix de couleur au bas de l'écran sont les numéros 100, 200, 300 et 400 (programmés dans la mémoire du téléviseur). Pour visualiser ces pages, appuyez sur la touche de couleur correspondante.

Pour modifier ces pages mémorisées, appuyez sur la touche de couleur souhaitée et tapez le numéro à 3 chiffres. Ce numéro apparaîtra alors dans le coin supérieur gauche de l'écran dans la case colorée.

Appuyez sur **OK** pour mémoriser. **Chaque fois que vous appuyez sur **OK**, les quatre numéros de page apparaissant au bas de l'écran sont mémorisés et remplacent les numéros précédents.**

Si vous n'appuyez pas sur **OK**, la sélection est perdue lorsque vous changez de chaîne.

Vous pouvez parfaitement visualiser d'autres pages en tapant leurs numéros à 3 chiffres respectifs – mais n'appuyez PAS sur **OK** sous peine de mémoriser ces pages.

## Touches de commande

Vous trouverez ci-dessous un guide des fonctions des touches Télétexte de la télécommande.

### Pour afficher la page d'index/initiale :

Appuyez sur  pour accéder à la page d'index ou la page initiale. La page affichée dépendra du fournisseur de services.



### **TEXT** Pour afficher une page Télétexte :

Appuyez sur **TEXT** pour afficher la fonction télétexte. Appuyez à nouveau pour superposer le télétexte sur une image normale. Appuyez encore pour revenir en mode de télévision normal. Il n'est pas possible de modifier les chaînes avant d'être revenu dans ce mode.

### Pour révéler du texte caché :

Pour découvrir les réponses aux quiz jeux-concours et les pages de blagues, appuyez sur la touche .



### Pour figer une page utile :

Il est parfois nécessaire de figer une page de texte. Appuyez sur la touche  pour faire apparaître le symbole  dans le coin supérieur gauche de l'écran. La page reste figée tant que vous ne appuyez pas sur cette touche.

### Pour agrandir la taille de l'affichage Télétexte :

Appuyez sur la touche  une seule fois pour agrandir la moitié supérieure de la page, appuyez une nouvelle fois pour agrandir la moitié inférieure. Appuyez une troisième fois pour repasser au format standard.

### / Pour sélectionner une page tout en regardant un programme de télévision :

Tapez le numéro de la page, puis appuyez sur / ; une image normale s'affiche. Le téléviseur indique que la page est prête en modifiant la couleur du numéro de la page en haut de l'écran. Appuyez sur **TEXT** pour visualiser cette page.

*Pour afficher des flashes d'information :*

Sélectionnez la page des flashes pour le service Télétexte particulier (consultez la page d'index du service Télétexte). Les flashes s'afficheront au fur et à mesure de leur transmission.

 **N'oubliez pas d'annuler le texte avant de changer de canal - appuyez deux fois sur la touche TEXT.**

## Questions-Réponses

Vous trouverez ci-dessous les réponses aux questions les plus fréquentes.

**Q** Il n'y a pas d'image ni de son ?

**R** Vérifiez que le téléviseur n'est pas en mode veille. Vérifiez la fiche secteur et toutes les connexions au secteur.

**Q** Il y a bien une image, mais la couleur est faible ou absente ?

**R** Lorsque vous utilisez une source **externe**, par exemple une cassette vidéo de mauvaise qualité, il est parfois possible d'améliorer la reproduction des couleurs. La couleur est réglée en usine sur **Auto** de façon à ce que le téléviseur affiche automatiquement le système de couleurs le mieux adapté.

Pour vérifier que le meilleur système de couleurs a été sélectionné :

- 1 En laissant la source externe en lecture, sélectionnez **Système couleur** dans le menu **RÉGLAGES**.



- 2 À l'aide de la touche ◀ ou ▶, choisissez **Auto**, **PAL**, **SECAM**, **NTSC 4.43** ou **NTSC 3.58**.

**Q** La cassette vidéo/le DVD n'apparaît pas à l'écran ?

**R** Assurez-vous que l'enregistreur multimédia ou le lecteur DVD est bien raccordé au téléviseur (voir schéma des connexions page 8), puis sélectionnez l'entrée correcte à l'aide de la touche **↻**.

**Q** Il y a une image mais pas de son ?

**R** Vérifiez toutes les connexions des câbles. Pas de son ou réception de sons dans un format non pris en charge. Vérifiez que le volume n'a pas été baissé ou que la touche de coupure du son n'a pas été activée.

**Q** Pourquoi l'image du magnétoscope/lecteur de DVD est-elle en noir et blanc ?

**R** Vérifiez que vous avez sélectionné la bonne Entrée **EXT 2**, **S-VIDEO** ou **AV**. Reportez-vous à la section **Connexions AV** à la page 62.

**Q** Quelles peuvent être les autres causes de la mauvaise qualité de l'image ?

**R** Les parasites ou un signal faible. Essayez une autre chaîne. Un **Réglage fin manuel** peut améliorer la qualité de l'image.

- 1 Sélectionnez le menu **ATV réglage manuel**. Mettez la station en surbrillance, puis appuyez sur **OK**. Appuyez ensuite sur ▶ pour sélectionner **Réglage fin manuel**.

- 2 Utilisez les touches ▲ ou ▼ pour clarifier l'image et le son. Appuyez sur **OK**, puis sur **EXIT**.



**Q** Pourquoi les commandes du téléviseur ne fonctionnent-elles pas ?

**R** Vérifiez que la fonction de **Bloc. clavier** n'est pas réglée sur **Marche**.

**Q** La télécommande ne fonctionne pas ?

**R** Vérifiez que le sélecteur de mode de la télécommande est à la position **TV**. Vérifiez que les piles sont chargées et correctement insérées.

**Q** Pourquoi la chaîne numérique est-elle bloquée ?

**R** La chaîne a été verrouillée dans **Options Chaînes** (reportez-vous à la section « Réglages numériques »).

**Q** Pourquoi certaines chaînes numériques avec abonnement ne sont-elles pas disponibles ?

**R** Votre abonnement doit être renouvelé. Veuillez contacter votre fournisseur de services.

**Q** Pourquoi la bande sonore est-elle en français alors qu'une autre langue audio a été sélectionnée ?

**R** L'émission est seulement diffusée avec une bande sonore en français.

**Q** Le son est incorrect ou il n'y a pas de son en mode DTV ?

**R** Appuyez sur **◻/◻** pour vérifier si l'option **Malentendants** est activée.

**Q** *Qu'est-ce que DVB-T ?*

**R** Digital Video Broadcast (radiodiffusion vidéo numérique) via une antenne.

**Q** *Qu'est-ce que DVB-C ?*

**R** Digital Video Broadcast (radiodiffusion vidéo numérique) via une connexion câblée.

**Q** *Comment les canaux radio sont-ils sélectionnés ?*

**R** Appuyez sur **TV** sur la télécommande et sélectionnez **RADIO DTV**. Vous pouvez aussi sélectionner à partir du **GUIDE**.

**Q** *Que peut-on faire quand on a oublié le code PIN ?*

**R** Utilisez le code PIN passe-partout 1276 puis changez-le en un code de votre choix. Sélectionnez **Définition du code** dans le menu **Réglages DTV** pour saisir le code PIN. Assurez-vous que personne d'autre ne peut utiliser le PIN passe-partout en rangeant le Manuel utilisateur.

**Q** *Pourquoi y a-t-il des bandes verticales sur l'écran en mode PC ?*

**R** L'**Horloge d'échantillonnage** peut nécessiter un ajustement. Sélectionnez **Paramètres PC** à partir du menu **Réglages d'affichage**, mettez en surbrillance **Horloge d'échantillonnage**, puis ajustez jusqu'à la disparition des lignes.

**Q** *Pourquoi y a-t-il des bandes horizontales et/ou des images floues sur l'écran en mode PC ?*

**R** La **Phase d'horloge** peut nécessiter un ajustement. Sélectionnez **Paramètres PC** à partir du menu **Réglages d'affichage**, mettez en surbrillance **Phase d'horloge**, puis ajustez jusqu'à ce que l'image soit claire.

**Q** *Pourquoi les sous-titres numériques ne s'affichent-ils pas à l'écran alors qu'ils ont été sélectionnés ?*

**R** Les sous-titres ne sont pas actuellement diffusés par l'organisme de radiodiffusion.

**Q** *Pourquoi un numéro de page s'affiche-t-il en haut de l'écran alors que le texte n'est pas visible ?*

**R** Le texte a été sélectionné, mais les informations de télétexte ne sont actuellement pas disponibles pour la source sélectionnée.

**Q** *Le texte analogique ne fonctionne pas correctement ?*

**R** Le Télétexte nécessite un signal de diffusion puissant. Il est normalement obtenu par une antenne sur le toit ou dans le grenier. Vérifiez l'antenne si le texte est illisible ou brouillé. Consultez la page d'**index principal** du service Télétexte et sélectionnez le **Guide de l'utilisateur**. Vous y trouverez une description plus ou moins détaillée des principes de fonctionnement du Télétexte. Pour de plus amples renseignements concernant l'utilisation du Télétexte, reportez-vous au chapitre consacré au Télétexte.

**Q** *Il y a un problème avec la couleur lors de la lecture d'une source NTSC ?*

**R** Connectez la source à l'aide d'un câble PériTel et réessayez. Sélectionnez **Système couleur** dans le menu **RÉGLAGES**.

**1** Réglez la Couleur sur **Auto** et quittez le menu.

**2** Sélectionnez le menu **IMAGE** et réglez la teinte.

**Q** *Pourquoi les appareils connectés via HDMI ne fonctionnent-ils pas correctement ?*

**R** Veillez à utiliser des câbles portant le logo **HDMI** (voir page 9).

Certains équipements HDMI antérieurs peuvent ne pas fonctionner correctement avec votre nouveau téléviseur HDMI, en raison de l'adoption d'une nouvelle norme. Définissez les réglages HDMI (**Autoriser le type de contenu** et **INSTAPORT™**) sur **Arrêt**.

**Q** *Pourquoi les appareils REGZA-LINK ne fonctionnent-ils pas ?*

**R** Si l'appareil REGZA-LINK connecté ne fonctionne pas correctement après que vous avez changé les réglages de l'appareil, mettez votre téléviseur hors tension et débranchez le cordon d'alimentation, puis rebranchez-le et remettez le téléviseur sous tension. Débranchez le câble HDMI de l'appareil REGZA-LINK et rebranchez-le à nouveau.

**Q** *Le logo REGZA-LINK reste affiché alors que l'appareil est déconnecté ?*

**R** Si l'appareil REGZA-LINK est déconnecté, le logo disparaîtra au bout d'une minute environ.

**Q** *Pourquoi les appareils mis en réseau ne fonctionnent-ils pas ?*

**R** Les câbles LAN ne sont pas raccordés correctement ou ne le sont pas du tout. Raccordez tous les câbles (voir page 12). Vérifiez que votre adresse réseau est correctement configurée (voir page 35).

**Q** Pourquoi le réseau sans fil ne fonctionne-t-il pas ?

**R** Vérifiez que vous utilisez l'adaptateur WLAN bande TOSHIBA (voir page 12).  
Vérifiez que le point d'accès est sous tension.

**Q** Qu'indiquent les témoins lumineux situés à l'avant du téléviseur ?

**R** Vérifiez le tableau ci-dessous.

**Q** Pourquoi la fonction Lecteur multimédia ne fonctionne-t-elle pas ?

**R** Vérifiez que les appareils sont correctement raccordés. Un comportement inattendu peut se produire en cas de connexion via un concentrateur USB.

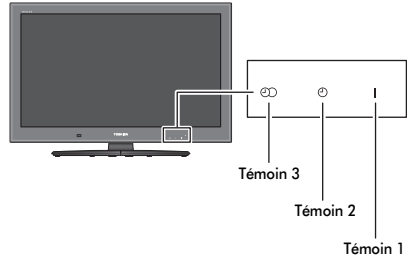



Témoins lumineux			Condition	Solution
Témoin 3	Témoin 2	Témoin 1		
Orange (continu)	Vert (continu)	Vert (continu)	Sous tension La minuterie de marche est réglée La programmation est réglée	-
Rouge (continu)	Vert (continu)	Vert (continu)	Sous tension La minuterie de marche est réglée La programmation est en cours	-
ÉTEINT	Vert (continu)	Vert (continu)	Sous tension La minuterie de marche est réglée La programmation n'est PAS réglée	-
Orange (continu)	ÉTEINT	Vert (continu)	Sous tension La minuterie de marche n'est PAS réglée La programmation est réglée	-
Rouge (continu)	ÉTEINT	Vert (continu)	Sous tension La minuterie de marche n'est PAS réglée La programmation est en cours	-
ÉTEINT	ÉTEINT	Vert (continu)	Sous tension La minuterie de marche n'est PAS réglée La programmation n'est PAS réglée	-
Orange (continu)	Vert (continu)	Rouge (continu)	Hors tension (Veille) La minuterie de marche est réglée La programmation est réglée	-

Témoins lumineux			Condition	Solution
Témoin 3	Témoin 2	Témoin 1		
Rouge (continu)	Vert (continu)	Rouge (continu)	Hors tension (Veille) La minuterie de marche est réglée La programmation est en cours	-
ÉTEINT	Vert (continu)	Rouge (continu)	Hors tension (Veille) La minuterie de marche est réglée La programmation n'est PAS réglée	-
Orange (continu)	ÉTEINT	Rouge (continu)	Hors tension (Veille) La minuterie de marche n'est PAS réglée La programmation est réglée	-
Rouge (continu)	ÉTEINT	Rouge (continu)	Hors tension (Veille) La minuterie de marche n'est PAS réglée La programmation est en cours	-
ÉTEINT	ÉTEINT	Rouge (continu)	Hors tension (Veille) La minuterie de marche n'est PAS réglée La programmation n'est PAS réglée	-
ÉTEINT	ÉTEINT	Vert (clignote)	Fonctionnement anormal de la ligne BUS.	Mettez le téléviseur hors tension et débranchez le cordon d'alimentation.
ÉTEINT	ÉTEINT	Rouge (clignote)	Fonctionnement anormal du WDT.	Branchez à nouveau le cordon d'alimentation et mettez le téléviseur sous tension.
ÉTEINT	Vert (clignote)	ÉTEINT	Le ventilateur s'est arrêté. (le cas échéant)	
ÉTEINT	ÉTEINT	Orange (clignote)	Erreur du rétroéclairage.	

## Informations relatives aux licences

 Fabriqu e sous licence de Dolby Laboratories.

 Dolby et le symbole du double D sont des marques d epos ees de Dolby Laboratories.

 HDMI, le logo HDMI et High-Definition Multimedia Interface sont des marques de fabrique ou des marques d epos ees de HDMI Licensing, LLC.

Les logos INSTAPORT™ et INSTAPORT sont des marques commerciales de Silicon Image, Inc., aux  tats-Unis et dans d'autres pays.

 Le logo SD est une marque commerciale.

YouTube et le logo YouTube sont des marques de commerce de Google Inc.

Ce produit dispose du navigateur NetFront, fourni par ACCESS CO., LTD.

 ACCESS, the ACCESS logo and NetFront are trademarks or registered trademarks of ACCESS CO., LTD. in the United States, Japan and other countries.

 © 2010 ACCESS CO., LTD. All rights reserved. This software is based in part on the work of the Independent JPEG Group.

Ce produit contient le logiciel Adobe® Flash® Player, sous licence d'Adobe Systems Incorporated. Copyright © 1995-2009 Adobe Systems Incorporated. Tous droits r eserv es. Adobe et Flash sont des marques de commerce d'Adobe Systems Incorporated.

MPEG Layer-3 audio coding technology licensed from Fraunhofer IIS and Thomson.

DivX® est une marque d epos ee de DivX, Inc., et est utilis ee sous licence.

Prot eg e par un ou plusieurs des brevets am ericains suivants : 7,295,673; 7,519,274; 7,515,710

DVB est une marque d epos ee du DVB Project.

DLNA®, le logo DLNA et DLNA CERTIFIED™ sont des marques commerciales, des marques de service ou des marques de certification de la DLNA (Digital Living Network Alliance).

 Technologie Audyssey EQ

Fabriqu e sous licence de Audyssey Laboratories. Brevets en instance aux  tats-Unis et dans les autres pays. Audyssey EQ est une marque de commerce d epos ee de Audyssey Laboratories. Audyssey EQ est bas ee sur la technologie Audyssey MultEQ prim ee. Il s'agit de la toute premi ere solution d' egalisation de pi ece qui permet d'obtenir un son de qualit e optimale dans une grande zone d' coute, et elle est offerte sur de nombreux produits de cin ema maison haut de gamme. La technologie Audyssey EQ est utilis ee lors de la mise au point du t el eviseur pour concevoir une solution d' egalisation permettant de corriger les probl emes d'alignement temporel et de r eponse en fr equence des t el eviseurs. Vous obtenez ainsi un son riche et d etaill e, avec des dialogues plus intelligibles.



**Mise au rebut...**

**Les informations suivantes concernent uniquement les États membres de l'Union européenne :**

**Mise au rebut des produits**

Le symbole de la poubelle barrée indique que les produits ne doivent pas être jetés ni traités avec les ordures ménagères. Les piles et les accumulateurs intégrés peuvent être mis au rebut avec ce produit. Ils seront acheminés aux centres de recyclage correspondants.

La barre noire indique que ce produit a été mis sur le marché après le 13 août 2005.

En participant au recyclage des produits et des piles/accumulateurs, vous favorisez la mise au rebut correcte des produits et des piles/accumulateurs, et contribuez ainsi à éviter de possibles conséquences néfastes sur l'environnement et la santé humaine.

Pour obtenir de plus amples informations sur les programmes de collecte et de recyclage dans votre pays, contactez votre bureau municipal ou le magasin où vous avez acheté le produit.

**Mise au rebut des piles et/ou des accumulateurs**

Le symbole d'une poubelle barrée indique que les piles et/ou les accumulateurs doivent être collectés et traités séparément des ordures ménagères.

Si les piles ou les accumulateurs contiennent des taux de plomb (Pb), de mercure (Hg) et/ou de cadmium (Cd) supérieurs aux valeurs définies dans la Directive (2006/66/CE) relative aux piles et accumulateurs ainsi qu'aux déchets de piles et d'accumulateurs, les symboles chimiques du plomb (Pb), du mercure (Hg) et/ou du cadmium (Cd) apparaissent sous le symbole de la poubelle barrée.

En s'assurant que les piles et les accumulateurs sont correctement éliminés, vous assurez une correcte mise au rebut de ces produits et contribuez ainsi à éviter des conséquences potentiellement nuisibles pour la santé et l'environnement.

Pour obtenir de plus amples informations sur les programmes de collecte et de recyclage dans votre pays, contactez votre bureau municipal ou le magasin où vous avez acheté le produit.



## Informations

**Avant de connecter un équipement externe, débranchez toutes les connexions au secteur. S'il n'y a pas d'interrupteur, débranchez les fiches des prises murales.**

Données des signaux pour le connecteur Mini D-sub à 15 broches

Broche n°	Désignation du signal	Broche n°	Désignation du signal	Broche n°	Désignation du signal
1	R	6	Masse	11	NC
2	G	7	Masse	12	NC
3	B	8	Masse	13	H-sync
4	NC*	9	NC	14	V-sync
5	NC	10	Masse	15	NC

\* NC = non connecté

### Signaux PC pris en charge via la borne PC

L'entrée PC de ce téléviseur prend en charge uniquement les formats de signaux conformes à la norme VESA-DMT, comme indiqué dans le tableau ci-dessous. Étant donné que certains PC émettent des signaux d'entrée dont la résolution et la fréquence diffèrent de celles décrites dans le tableau ci-dessous, les phénomènes suivants peuvent se produire : affichage incorrect, détection d'un mauvais format, erreur dans la position de l'image, effet de flou ou image saccadée. Le cas échéant, réglez le format de sortie du moniteur de votre ordinateur en respectant les plages de réglage décrites ci-dessous.

Format	Résolution	Fréquence V	Fréquence H	Fréquence pixel	Standard VESA (DMT)
VGA	640 × 480	59,940 Hz	31,469 kHz	25,175 MHz	●
		72,809 Hz	37,861 kHz	31,500 MHz	●
		75,000 Hz	37,500 kHz	31,500 MHz	●
SVGA	800 × 600	56,250 Hz	35,156 kHz	36,000 MHz	●
		60,317 Hz	37,879 kHz	40,000 MHz	●
		72,188 Hz	48,077 kHz	50,000 MHz	●
		75,000 Hz	46,875 kHz	49,500 MHz	●
XGA	1024 × 768	60,004 Hz	48,363 kHz	65,000 MHz	●
		70,069 Hz	56,476 kHz	75,000 MHz	●
		75,029 Hz	60,023 kHz	78,750 MHz	●
WXGA	1280 × 768	59,995 Hz	47,396 kHz	68,250 MHz	●
		59,870 Hz	47,776 kHz	79,500 MHz	●
		74,893 Hz	60,289 kHz	102,250 MHz	●
	1360 × 768	60,015 Hz	47,712 kHz	85,500 MHz	●
SXGA	1280 × 1024	60,020 Hz	63,981 kHz	108,000 MHz	●
		75,025 Hz	79,976 kHz	135,000 MHz	●

## Signaux vidéo ou PC pris en charge via les bornes HDMI

Les entrées HDMI de ce téléviseur prennent en charge uniquement les formats de signaux VGA, SVGA, XGA, WXGA et SXGA conformes au standard VESA, comme indiqué dans le tableau ci-dessous. Étant donné que certains PC et périphériques HDMI ou DVI émettent des signaux d'entrée dont la résolution et la fréquence diffèrent de celles décrites dans le tableau ci-dessous, les phénomènes suivants peuvent se produire : affichage incorrect, détection d'un mauvais format, erreur dans la position de l'image, effet de flou ou image saccadée.

Le cas échéant, réglez le format de sortie du moniteur de votre ordinateur, ou de votre périphérique HDMI ou DVI, en respectant les plages de réglage décrites dans le tableau ci-dessous.

Format	Résolution	Fréquence V	Fréquence H	Fréquence pixel	Standard VESA
480i	720 × 480i	59,940/60,000 Hz	15,734/15,750 kHz	27,000/27,027 MHz	
576i	720 × 576i	50,000 Hz	15,625 kHz	27,000 MHz	
480p	720 × 480p	59,940/60,000 Hz	31,469/31,500 kHz	27,000/27,027 MHz	
576p	720 × 576p	50,000 Hz	31,250 kHz	27,000 MHz	
1080i	1920 × 1080i	59,940/60,000 Hz	33,716/33,750 kHz	74,176/74,250 MHz	
1080i	1920 × 1080i	50,000 Hz	28,125 kHz	74,250 MHz	
720p	1280 × 720p	59,940/60,000 Hz	44,955/45,000 kHz	74,176/74,250 MHz	
720p	1280 × 720p	50,000 Hz	37,500 kHz	74,250 MHz	
1080p	1920 × 1080p	59,940/60,000 Hz	67,433/67,500 kHz	148,352/148,500 MHz	
1080p	1920 × 1080p	50,000 Hz	56,250 kHz	148,500 MHz	
1080p	1920 × 1080p	24,000 Hz	27,000 kHz	74,250 MHz	
VGA	640 × 480	59,940/60,000 Hz	31,469/31,500 kHz	25,175/25,200 MHz	●
		72,809 Hz	37,861 kHz	31,500 MHz	●
		75,000 Hz	37,500 kHz	31,500 MHz	●
SVGA	800 × 600	56,250 Hz	35,156 kHz	36,000 MHz	●
		60,317 Hz	37,879 kHz	40,000 MHz	●
		72,188 Hz	48,077 kHz	50,000 MHz	●
		75,000 Hz	46,875 kHz	49,500 MHz	●
XGA	1024 × 768	60,004 Hz	48,363 kHz	65,000 MHz	●
		70,069 Hz	56,476 kHz	75,000 MHz	●
		75,029 Hz	60,023 kHz	78,750 MHz	●
WXGA	1280 × 768	59,995 Hz	47,396 kHz	68,250 MHz	●
		59,870 Hz	47,776 kHz	79,500 MHz	●
		74,893 Hz	60,289 kHz	102,250 MHz	●
SXGA	1280 × 1024	60,015 Hz	47,712 kHz	85,500 MHz	●
		60,020 Hz	63,981 kHz	108,000 MHz	●
		75,025 Hz	79,976 kHz	135,000 MHz	●

# Caractéristiques techniques et accessoires

Systèmes de diffusion/canaux DVB-T		Systèmes de diffusion/canaux	
UK	UHF 21-68	PAL-I	UHF UK21-UK69
France	VHF 05-10 (VHF 01-05) UHF 21-69	PAL-B/G	UHF E21-E69 VHF E2-E12, S1-S41
Allemagne	VHF 05-12 UHF 21-69	SECAM-L	UHF F21-F69 VHF F1-F10, B-Q
Autriche	VHF 05-12 UHF 21-69	SECAM-D/K	UHF R21-R69 VHF R1-R12
Suisse	VHF 05-12 UHF 21-69		
Italie	VHF 05-12 (D,E,F,G,H,H1,H2) UHF 21-69		
Espagne	UHF 21-69		
Pays-Bas	VHF 05-12 UHF 21-69		
Grèce	VHF 05-12 UHF 21-69		
<b>Entrée vidéo</b>	PAL, SECAM, NTSC 3,58/4,43		

## Connexions externes

EXT 1	Entrée	Péritel 21 broches	RGB, A/V
EXT 2	Entrée	Péritel 21 broches	A/V, S-vidéo
EXT 3	Entrée	Jacks audio	Y, P <sub>B</sub> /C <sub>B</sub> , P <sub>R</sub> /C <sub>R</sub>
		Jacks audio	Audio L + R
EXT 4	Entrée (latérale)	Jack audio	Vidéo
		Jacks audio	Audio L + R
HDMI 1/2/3	Entrée	HDMI® (Autoriser le type de contenu, INSTAPORT™, Plage RVB pris en charge)	
HDMI 4	Entrée (latérale)	HDMI® (Autoriser le type de contenu, INSTAPORT™, Plage RVB pris en charge)	
PC	Entrée	Mini D-sub à 15 broches Signal analogique RGB	
PC/HDMI 3 Audio		Mini jack 3,5 mm	Audio
Sortie audio numérique (S/PDIF)		Optique	
Sortie vers le caisson de graves actif		Jack audio	
Sortie audio variable		Jacks audio	Audio L + R
Port LAN		RJ-45	
Port USB 1		Lecteur multimédia Version de l'interface : USB 2.0 Classe USB : mémoire auxiliaire Système de fichiers : FAT12, FAT16 et FAT32	
Port USB 2		Adaptateur LAN sans fil prêt pour un réseau à domicile, compatible IEEE802.11a/b/g/n	
Fente d'insertion de la carte SD		Visualisateur de photos Version de l'interface : SD (jusqu'à 2 Go) SDHC (4-32 Go) Système de fichiers : FAT12, FAT16 et FAT32	

<b>Stéréo</b>	Nicom	
	Système à 2 porteuces	
<b>Taille visible écran</b> (approx.)	Modèle	40 102 cm 46 117 cm 55 139 cm
<b>Format</b>	16:9	
<b>Sortie son</b> (10 % de distorsion)	Principale 10 W + 10 W	
<b>Consommation</b> (approx.)	Modèle	40 170 W 46 190 W 55 196 W
<b>Consommation électrique annuelle*</b> (approx.)		40 198,3 kWh 46 225,7 kWh 55 247,5 kWh
<b>Consommation électrique du mode sous tension**</b> (approx.)		40 135 W 46 154 W 55 168 W
<b>Consommation électrique du mode Veille</b> (approx.)		0,3 W
<b>Consommation électrique du mode hors tension</b> (approx.)		<0,01 W

\* Fonctionnant 4 heures par jour et 365 jours par an.  
 \*\* Testé conformément à IEC 62087-BD Ed. 2.0:2008.

<b>Dimensions</b> (approx.)	Modèle	40 68 cm (L) 101 cm (H) 31 cm (P) 46 76 cm (L) 114 cm (H) 31 cm (P) 55 89 cm (L) 134 cm (H) 33 cm (P) (La dimension en hauteur inclut le support)
<b>Poids</b> (approx.)	Modèle	40 19,0 kg 46 22,5 kg 55 30,0 kg
<b>Prise casque</b>	3,5 mm stéréo	
<b>Conditions de fonctionnement</b>	Température de 5 °C à 35 °C Humidité de 20 à 80 % (non condensée)	
<b>Accessoires fournis</b>	Télécommande 2 piles (AAA, IEC R03 1,5 V) Clip en 'P' Chiffon de nettoyage Adaptateur WLAN bande TOSHIBA WLM-10U2 (avec câble en col de cygne)	
<b>Standard:</b>	IEEE 802.11a/b/g/n	
<b>Interface hôte:</b>	Compatible USB2.0	
<b>Plage de fréquences:</b>	5,15-5,35 GHz, 5,47-5,725 GHz, 5,725-5,850 GHz, 2,412-2,462 GHz	
<b>Sécurité :</b>	WEP64/128, TKIP, AES, WPA/ WPA2-PSK, WPS, Sans	

À conserver

© **TOSHIBA Television Central Europe Sp. z o.o.**

Tous droits réservés.

Toute reproduction, même partielle, strictement interdite sans autorisation écrite préalable.

**TOSHIBA Television Central Europe Sp. z o.o.**

ul. Pokoju 1, Biskupice Podgórne, 55-040 Kobierzyce, Poland

Caractéristiques techniques susceptibles de modifications sans préavis.