

TOSHIBA



Guide d'utilisation

Téléprojecteur DLP™ intégré à haute définition



62HM196 72HM196

AVIS IMPORTANT

Lire attentivement les informations importantes relatives à la sécurité, l'installation, le soin et l'entretien dans le *Guide d'installation* distinct avant de brancher, de faire fonctionner et de régler ce produit.

Pour un aperçu général des étapes de réglage et d'utilisation de votre nouveau téléviseur, voir page 7.

Remarque : Il est nécessaire d'avoir un syntoniseur et une programmation à haute définition pour regarder des émissions télévisées à haute définition. Veuillez prendre contact avec votre câblodistributeur ou fournisseur de signal satellite.

VEUILLEZ NOTER : Lorsque l'ampoule est encore chaude et que le téléviseur a été mis hors tension et ensuite rapidement sous tension, l'image peut prendre plusieurs minutes avant d'apparaître à l'écran. Ceci est une caractéristique de la technologie de l'ampoule d'un téléviseur DLP™ et N'est PAS un indice d'un mauvais fonctionnement. Voir « AVIS IMPORTANT SUR LE REDÉMARRAGE DE L'AMPOULE CHAUDE » à la page 2.



Mémo de l'utilisateur

La désignation du modèle et le numéro de série se trouvent à l'arrière de votre téléviseur.

Consignez ces numéros dans les espaces ci-dessous et communiquez-les à votre revendeur Toshiba chaque fois que vous le consultez au sujet de cet appareil.

Désignation du modèle :

Numéro de série :



ATTENTION : ce téléviseur ne doit être utilisé qu'avec le support Toshiba indiqué ci-dessous. Son utilisation avec d'autres chariots ou supports pourrait résulter en une instabilité pouvant provoquer des blessures.

Téléviseur	Modèle de support
62HM196	ST 6286
72HM196	ST 7286

Remarques importantes relatives au téléprojecteur DLP™

- 1) La source lumineuse de ce téléviseur est un module lumineux de projection à durée de vie limitée. Lorsque la lampe devient usée, l'image peut s'assombrir ou la lampe peut tomber en panne et il faut alors la remplacer (☛ « Remplacement et entretien de la lampe » aux pages 83 à 85).
- 2) Si on règle le mode de la lampe à **Basse**, toutes les fois qu'on met le téléviseur sous tension, la lampe se met d'abord en mode **Haute** mais passe ensuite en mode **Basse** après quelques instants. On note un changement dans la clarté de l'écran lorsque cela se produit. Cela est normal et ne constitue pas un signe de mauvais fonctionnement (☛ page 55 pour des détails).
- 3) À chaque fois que le téléviseur est mis sous tension, quelques minutes peuvent s'écouler avant d'obtenir la pleine luminosité de l'image (☛ « AVIS IMPORTANT SUR LE REDÉMARRAGE DE L'AMPOULE CHAUDE » à droite).
- 4) L'écran de ce téléviseur a été fabriqué avec des technologies de précision de très haut niveau, mais il se peut néanmoins qu'un pixel occasionnel (point de lumière) peut s'afficher en permanence à l'écran. Il s'agit d'une propriété structurelle de la technologie DLP™ (Digital Light Processing™) et ne constitue pas un mauvais fonctionnement. Ces pixels ne sont pas visibles lorsque l'image est regardée à partir d'une distance de vue normale.
- 5) Toujours s'asseoir de 10 à 25 pieds environ du téléviseur et aussi directement à l'avant que possible. La position et la durée de visualisation peuvent influencer la qualité de l'image. Les yeux peuvent se fatiguer si on est assis trop près du téléviseur pendant trop longtemps. Voir l'article 29 concernant l'information sur les « Précautions à prendre » à la page 4 du *Guide d'installation* distinct.
- 6) Selon le média lu, il est possible, bien que fort improbable, qu'un nombre limité de spectateurs voient un « effet d'arc-en-ciel » sur l'écran, ce qui, dans de rares cas provoque une fatigue visuelle. Il s'agit d'un phénomène rare relatif à ce type de technologie et ne constitue pas un signe de mauvais fonctionnement.
- 7)  Ce téléviseur contient plusieurs ventilateurs de refroidissement servant à limiter la température interne. Il peut être aussi possible d'entendre le bruit du ventilateur pendant plusieurs minutes après avoir mis le téléviseur hors tension. Il s'agit d'une fonction de la fonction de Redémarrage Rapide et ne constitue pas une indication d'un mauvais fonctionnement du téléviseur. Il est possible de régler la fonction Redémarrage Rapide pour arrêter le ventilateur aussitôt que le téléviseur est mis hors tension. Voir le « Réglage de la fonction Redémarrage Rapide » (☛ page 30).
- 8) Les voyants à DÉL jaune et bleu au centre avant inférieur du téléviseur indiquent l'état actuel du téléviseur. Si l'une des lumières clignote, consulter « Voyants indicateurs à DÉL » (☛ page 81).
- 9) Toutes les fois que le cordon d'alimentation est branché, le voyant à DÉL jaune clignote jusqu'à ce que le téléviseur passe en mode d'attente (branché mais non mis sous tension). Cela est normal et ne constitue pas un signe de mauvais fonctionnement.

Fonction « Annonce vocale »

Lorsque certaines conditions non standards se produisent, les témoins à DÉL du téléviseur clignotent et une « annonce vocale » enregistrée décrit cette condition (voir le tableau indicateur de DÉL à la page 81 pour les conditions spécifiques qui comportent une annonce vocale).

Pour répéter l'annonce vocale et entendre des informations supplémentaires, appuyer sur la touche MENU sur le téléviseur pendant que les témoins à DÉL clignotent.

AVIS IMPORTANT SUR LE REDÉMARRAGE DE L'AMPOULE CHAUDE

Lorsque le téléviseur a été mis sous tension assez longtemps pour que l'ampoule devienne chaude, l'image peut prendre plusieurs minutes avant de s'afficher dans les situations suivantes :

- Lorsque la fonction Redémarrage Rapide a été réglée à **ARRÊT** et que le téléviseur est mis hors tension et qu'il est remis sous tension après quelques minutes ; ou
- Lorsque le téléviseur subit une courte panne de courant, une surtension, ou d'autres pannes de courant semblables, de telle façon que le téléviseur subit une coupure de courant et une remise sous tension en l'espace de quelques minutes.

Cette particularité est propre à la technologie DLP™ et NE constitue PAS un signe de mauvais fonctionnement.

Dans un tel cas, le voyant jaune DÉL sur le panneau avant du téléviseur clignotera (et le voyant bleu DÉL sera allumé) jusqu'à ce que le téléviseur finisse de redémarrer l'ampoule et que l'image normale apparaisse. Si les deux voyants à DÉL clignotent, il faut mettre le téléviseur hors tension et ensuite sous tension pour faire redémarrer la lampe.

Informations sur les marques de commerce

- Ce produit intègre la technologie de protection des droits d'auteur qui est protégée par les brevets américains et les autres droits de propriété intellectuelle. L'utilisation de cette technologie de protection des droits d'auteur doit être autorisée par Macrovision et, sauf autorisation de Macrovision, est destinée à des applications pour le foyer et à d'autres usages limités seulement. L'ingénierie inverse ou le désassemblage est interdit.
- WOW, SRS et  symbole sont des marques déposées de SRS Labs, Inc. WOW technology est incorporée sous licence de SRS Labs, Inc.
- Fabriqué sous licence de Dolby Laboratories. Les termes Dolby, Pro Logic et le symbole du double D sont des marques de commerce déposées de Dolby Laboratories.
- CableCARD™ est une marque déposée de Cable Television Laboratories, Inc.
- HDMI, le logo HDMI et High-Definition Multimedia Interface sont des marques de commerce ou des marques déposées de HDMI Licensing LLC.
- Digital Light Processing™, DLP™ et le médaillon DLP™ sont des marques de commerce de Texas Instruments.
- Aux Etats Unis TV GUIDE et d'autres marques relatives sont des marques déposées de Gemstar-TV Guide International, Inc. et/ou d'une de ses sociétés affiliées. Au Canada TV Guide est une marque déposée de Transcontinental Inc., utilisée sous licence de Gemstar-TV GUIDE International, Inc. Le système TV Guide On Screen™ est fabriqué sous licence de Gemstar-TV Guide International, Inc. et/ou d'une de ses sociétés affiliées. Le système « TV Guide On Screen™ » est protégé par au moins un des brevets américains (USA) de Gemstar-TV Guide International, Inc. et/ou de ses sociétés affiliées : 4 908 713 ; 6 498 895 ; 6 850 693 ; 6 396 546 ; 5 940 073 ; 6 239 794.
- GEMSTAR-TV GUIDE INTERNATIONAL INC. ET/OU SES AFFILIÉS CONCERNÉS NE SONT PAS, DE QUELQUE FAÇON QUE CE SOIT, RESPONSABLES DE L'EXACTITUDE OU DE LA DISPONIBILITÉ DE L'INFORMATION RELATIVE AUX HORAIRES DES ÉMISSIONS OU D'AUTRES DONNÉES FOURNIES DANS LE SYSTÈME TV GUIDE ON SCREEN ET NE PEUVENT PAS GARANTIR LA DISPONIBILITÉ DU SERVICE DANS VOTRE RÉGION. GEMSTAR-TV GUIDE INTERNATIONAL, INC. ET/OU SES AFFILIÉS CONCERNÉS NE PEUVENT EN AUCUNE FAÇON ÊTRE TENUS RESPONSABLES DE TOUT DOMMAGE RELIÉ À L'EXACTITUDE OU À LA DISPONIBILITÉ DE L'INFORMATION RELATIVE AUX HORAIRES DES ÉMISSIONS OU D'AUTRES DONNÉES FOURNIES DANS LE SYSTÈME TV GUIDE ON SCREEN.

Table des matières

Remarques importantes relatives au téléprojecteur DLP™	2	Sélectionner le format d'image	37
Informations sur les marques de commerce	3	Défiler l'image de TheaterWide® (TheaterWide 2 et 3 seulement)	38
Chapitre 1 : Introduction	6	Utilisation de la fonction du rapport d'aspect automatique	39
Bienvenue à Toshiba	6	Sélectionner le mode cinéma (signaux 480i uniquement)	39
Caractéristiques du nouveau téléviseur	6	Utilisation des fonctions IHI	40
Aperçu général des étapes d'installation, de réglage et d'utilisation de votre nouveau téléviseur	7	Utilisation de la fonction IHI à double fenêtre	40
Commandes du panneau avant et du panneau latéral du téléviseur et raccords	8	Commutation du son de l'enceinte (gauche ou droite)	41
Connexions du panneau arrière du téléviseur	9	Rapport de forme de la double fenêtre IHI	41
Chapitre 2 : Utilisation de la télécommande	11	Utilisation de la caractéristique FREEZE	41
Installation des piles de la télécommande	11	Ajuster l'image	42
Portée efficace de la télécommande	11	Sélectionner le mode d'image	42
Connaissance de la télécommande	12	Régler la qualité d'image	42
Tableau des touches de fonction de la télécommande	14	Utilisation du mode de sous-titrage	43
Utilisation de la télécommande pour faire fonctionner vos autres appareils	16	Sous-titrage avancé	43
Programmation de la télécommande pour faire fonctionner vos autres appareils	16	Sous-titrages numériques	44
Configuration du code de l'appareil	16	Utilisation de la touche de légende sur la télécommande	44
Recherche et échantillonnage du code d'un appareil (8500)	17	Régler le son	44
Utilisation de la fonction de verrouillage du volume (8000)	17	Sourdine	44
Réinitialisation de la fonction opérationnelle (8900)	17	Utilisation du sélecteur audio numérique	44
Codes de télécommande d'appareils de marques multiples	18	Sélectionner des émissions diffusées en stéréo/SAP	45
Chapitre 3 : Plan de menu et navigation	22	Régler la qualité du son	45
Plan de menu principal	22	Utilisation de la fonction StableSound®	46
Réglage/Installation du plan des menus	23	Désactivation des enceintes incorporées	46
Plan de menu THINC	24	Sélectionner le format de sortie audio optique	46
Naviguer le système de menus	24	Utilisation du menu Verrouillages	47
Chapitre 4 : Réglage du téléviseur	25	Saisir le code NIP	47
Sélectionner la langue des menus	25	Si on ne se rappelle pas de son code NIP	47
Configuration des sources d'entrée d'antenne pour les bornes ANT 1 et ANT 2	25	Changer le code NIP	47
Programmation des canaux dans la mémoire de canaux du téléviseur	26	Blocage d'émissions et de films télévisés par classement (Puce-V)	48
Programmation automatique des canaux	26	Téléchargement d'un système de classement additionnel pour bloquer des émissions télévisées et des films	48
Ajouter ou supprimer manuellement des canaux dans la mémoire de canaux	27	Bloquer des canaux	49
Réglage de l'heure et de la date	28	Débloquer des émissions temporairement	50
Réglage du mode audio ColorStream® HD	28	Utiliser la fonction Verrouillage entrée	50
Réglage du mode audio HDMI™	29	Utilisation du GameTimer™	51
Pour voir le menu de CableCARD™	29	Utilisation de la fonction de verrouillage du panneau de commande	51
Réglage de la fonction Redémarrage Rapide	30	Réglage de la minuterie d'arrêt	52
Regarder le compteur de signal numérique	30	Réglage de la Minuterie marche/arrêt	52
Observer l'état du système	31	Affichage de l'information d'état du téléviseur à l'aide de RECALL	53
Chapitre 5 : Utilisation des fonctions du téléviseur	32	Comprendre la fonction de la mise hors tension automatique	53
Sélectionner la source d'entrée vidéo à regarder	32	Comprendre la fonction de la mémoire du dernier mode	53
Marquer les sources d'entrée vidéo	32	Chapitre 6 : Utilisation des fonctions avancées du téléviseur	54
Syntoniser les canaux	33	Utilisation des fonctions des réglages avancés d'image	54
Syntonisation des canaux à l'aide de Channel Browser™	33	Utiliser la fonction contraste dynamique	54
Syntoniser le canal programmé suivant	35	Utiliser la réduction du bruit numérique de la fonction CableClear®	54
Sélectionner un canal spécifique (programmé ou non programmé)	36	Utiliser la fonction réduction de bruit MPEG	55
Commutation entre deux canaux à l'aide de Channel Return (Retour au canal)	36	Sélectionner la température de couleur	55
Commutation entre deux canaux en utilisant SurfLock™	36	Sélection de l'intensité de la lampe	55
		Utilisation de la fonction Mode jeu	56
		Utilisation des fonctions des réglages audio avancés	56

Utilisation de la fonction de son ambiophonique SRS WOW™	56
Chapitre 7 : Utilisation de la fonction THINC™ de réseau domestique	57
A. Connecter le téléviseur au réseau domestique	57
B. Configuration de l'adresse réseau	57
Configuration automatique de l'adresse réseau	58
Configuration manuelle de l'adresse réseau	58
Réinitialisation de l'adresse réseau	59
C. Configuration du partage de fichiers sur le PC	59
Systèmes d'exploitation compatibles	59
Configuration du partage de fichiers avec un PC qui comporte Microsoft® Windows® XP, Service Pack 1 ou Service Pack 2	60
Configuration du partage de fichiers sur un PC avec Microsoft® Windows® 2000	60
D. Configuration du partage de fichiers sur votre téléviseur	61
À propos de la fonction de Mise à niveau du logiciel	62
E. Voir/écouter des fichiers partagés sur le téléviseur	63
Spécifications des médias	63
Utilisation de la Projection d'images	64
Utilisation du Lecteur audio	66
F. Configuration de la planification du courriel	67
Informations et services nécessaires	67
Configuration de la planification du courriel	67
Configuration de l'authentification SMTP	69
Description des champs dans la fenêtre de « Paramétrage de planification de courriel »	71
G. Utilisation de la fonction de planification du courriel	74
Paramètres de courriel	74
Transmission d'un courriel de demande au téléviseur	74
Formatage d'un courriel de demande	74
Exemple de courriels de demande	75
Réception d'un courriel du téléviseur	76
Modification d'un enregistrement ou d'un rappel existant	76
Chapitre 8 : Dépannage	77
Dépannage général	77
Dépannage du réseau domestique	79
Voyants indicateurs à DÉL	81
Chapitre 9 : Annexe	83
Remplacement et entretien de la lampe	83
Remplacement de la lampe (Pièce pouvant être remplacée par l'utilisateur)	83
Quand remplacer la lampe	83
Comment remplacer la lampe	84
Mise au rebut de la lampe usagée	85
Spécifications	86
Garantie limitée destinée aux États-Unis pour modèles de téléviseur DLP™	87
Garantie limitée destinée au Canada pour modèles de téléviseur DLP™	88
Index	90

Chapitre 1 : Introduction



AVIS SUR L'INSTABILITÉ POSSIBLE DU SUPPORT DU TÉLÉVISEUR
DANGER : RISQUE DE BLESSURE GRAVE OU DE MORT ! Utiliser ce téléviseur uniquement avec le support de téléviseur TOSHIBA indiqué à la section « Spécifications » du présent manuel. Son utilisation avec d'autres supports peut résulter en une instabilité pouvant provoquer des blessures graves ou même la mort.

Bienvenue à Toshiba

Merci d'avoir acheté ce téléviseur Toshiba, l'un des téléprojecteurs DLP™ des plus novateurs sur le marché. Ce téléviseur numérique est capable de recevoir des programmes de télévision par câble qu'ils soient analogues de base, numériques de base ou numériques avancés par une connexion directe à un système de câblodistribution assurant de tels programmes. Une carte de sécurité, fournie par le câblodistributeur, est exigée pour regarder les émissions numériques cryptées. Certains services numériques avancés et interactifs par câble (notamment la vidéo sur demande, le guide d'émissions amélioré fourni par un câblodistributeur ou les services de télévision par enrichissement de données) peuvent exiger l'utilisation d'un décodeur. Pour de plus amples renseignements, appeler votre câblodistributeur local. Nous offrons trois Guides distincts pour faciliter l'installation et l'utilisation du téléviseur.

Prière d'utiliser les Guides dans l'ordre illustré ci-dessous pour profiter pleinement du nouveau téléviseur.

- 1) Le « Guide d'installation » explique la manière de raccorder le téléviseur à l'antenne et à l'équipement.
- 2) Le « Guide d'utilisation » (le présent Guide) offre des instructions pas-à-pas pour utiliser les nombreuses fonctions du téléviseur.
- 3) Le « Guide de programme interactif TV Guide On Screen™ » explique la façon de configurer et de naviguer le système TV Guide On Screen™ sur le téléviseur.

Remarque : Les graphiques des écrans qui se trouvent dans les Guides ont uniquement pour objet d'illustrer le texte et ils peuvent être différents des écrans affichés sur votre téléviseur.

Caractéristiques du nouveau téléviseur

Les caractéristiques suivantes ne sont que quelques exemples parmi tant d'autres éléments passionnants de votre nouveau téléviseur à projection DLP™ à écran large intégré à haute définition Toshiba :

- **Réglage numérique intégré (8VSB ATSC et QAM)** ce réglage élimine le besoin d'avoir un convertisseur numérique distinct (dans la plupart des cas).
- **Guide de programmes interactifs sans frais TV Guide On Screen™** (☞ *Guide de programme interactif TV Guide On Screen™*).
- **Fente de module numérique CableCARD™** pour regarder les émissions cryptées de télévision numérique par câble (☞ *Guide d'installation*).
- **Deux interfaces multimédia numériques HDMI™** à haute définition (☞ *Guide d'installation*).
- **Deux séries d'entrées vidéo à composante à haute résolution ColorStream® HD** (☞ *Guide d'installation*).
- **Dolby Digital** (☞ *Guide d'installation*) et **SRS WOW™** (☞ page 56) technologies de son.
- **Digital Audio Out** connexion audio optique avec format de sortie optique Dolby® Digital (☞ page 46 ; voir aussi le *Guide d'installation*).
- **Réduction de bruit d'image numérique CableClear®** (☞ page 54).
- **Fonction IHI double fenêtre** (☞ page 40).
- **Port Ethernet (RJ-45) (THINC™)** pour connecter le téléviseur à un réseau domestique pour le partage de fichiers (JPEG, MP3) et la planification par courriel des enregistrements et des rappels (☞ chapitre 7 et *Guide d'installation*).

Chapitre 1 : Introduction

Aperçu général des étapes d'installation, de réglage et d'utilisation de votre nouveau téléviseur

Suivre ces étapes pour régler le téléviseur et commencer à utiliser ses multiples caractéristiques passionnantes.

- 1 Lire attentivement les informations importantes relatives à la sécurité, l'installation et l'entretien dans le *Guide d'installation* distinct. Garder ce manuel pour toute référence dans l'avenir.
- 2 Observer ce qui suit avant de choisir un emplacement pour le téléviseur :
 - Lire le *Guide d'installation* distinct.
 - Lire le *Guide de programme interactif TV Guide On Screen™* distinct.
 - Lire les « Remarques importantes relatives au téléprojecteur DLP™ » (☞ page 2).
 - Placer le téléviseur sur le support applicable en option indiqués à la section « Spécifications » (si disponible avec ce modèle) ou sur une surface solide, de niveau et stable qui peut bien supporter la dimension et le poids de cet appareil.
 - Placer le téléviseur dans un endroit où la lumière ne se reflète pas sur l'écran.
 - Placer le téléviseur assez loin des murs et des autres objets pour permettre une ventilation adéquate. La ventilation inadéquate peut provoquer une surchauffe, qui endommagera le téléviseur. CE TYPE DE DOMMAGES N'EST PAS COUVERT PAR LA GARANTIE DE TOSHIBA.
- 3 Ne brancher aucun cordon d'alimentation jusqu'à ce qu'on ait branché tous les câbles et tous les appareils au téléviseur.
- 4 AVANT de raccorder les câbles ou les appareils au téléviseur, se familiariser avec les fonctions des raccordements et des commandes du téléviseur (☞ pages 8 à 10).
- 5 Raccorder le ou les autres appareils électroniques au téléviseur (☞ *Guide d'installation*).
- 6 Raccorder le câble G-LINK™/transmetteur IR fourni du magnétoscope ou du décodeur câble (selon le cas) au connecteur **G-LINK™** de manière à pouvoir utiliser les fonctions de TV Guide On Screen™ (applicable aux magnétoscopes et aux décodeurs câble seulement) (☞ *Guide d'installation*).
- 7 Mettre en place les piles dans la télécommande (☞ page 11).
- 8 Voir « Connaissance de la télécommande » (☞ page 12) pour un aperçu général des touches de la télécommande.
- 9 Programmer la télécommande pour faire fonctionner le ou les autres appareils (☞ pages 16 à 21).
- 10 Ne brancher aucun cordon d'alimentation jusqu'à ce qu'on ait branché tous les câbles et tous les appareils au téléviseur.
- 11 **Après avoir branché le cordon d'alimentation du téléviseur, la DÉL jaune** (à l'avant du téléviseur) **clignote 3 fois**. Attendre plusieurs secondes jusqu'à ce que le témoin jaune à DÉL cesse de clignoter et puis appuyer sur  sur le téléviseur ou la télécommande. Voir « Voyants indicateurs à DÉL » (☞ page 81).
- 12 Voir « Plan de menu et navigation » pour un aperçu rapide du système de menu du téléviseur (☞ page 22).
- 13 Voir le *Guide de programme interactif TV Guide On Screen™* distinct pour des détails sur la configuration et l'utilisation du système TV Guide On Screen™ (s'il est disponible dans la région).
- 14 Programmer des canaux dans la mémoire de canaux du téléviseur (☞ page 26).
- 15 Pour plus de détails sur l'utilisation des caractéristiques du téléviseur, voir les chapitres 5 et 6.
- 16 Pour plus de détails sur la manière de brancher le téléviseur à un réseau domestique pour permettre le partage de fichiers et la programmation d'enregistrements par courriel, voir chapitre 7.
- 17 Pour toute assistance, se référer au chapitre 8 du Guide de Dépannage.
- 18 Pour des instructions sur le remplacement de la lampe, voir le chapitre 9.
- 19 Pour les spécifications techniques et informations de garantie, voir le chapitre 9.
- 20 Apprécier le nouveau téléviseur !

Chapitre 1 : Introduction

Commandes du panneau avant et du panneau latéral du téléviseur et raccords

Avant du téléviseur

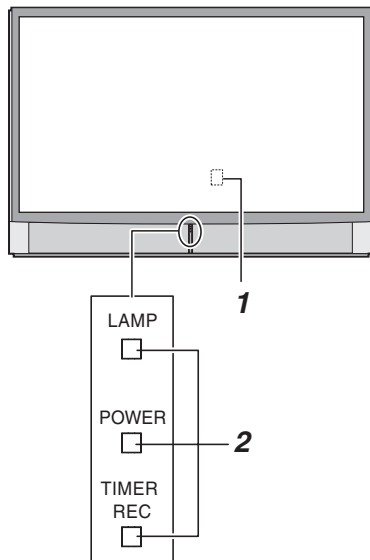

Panneau latéral

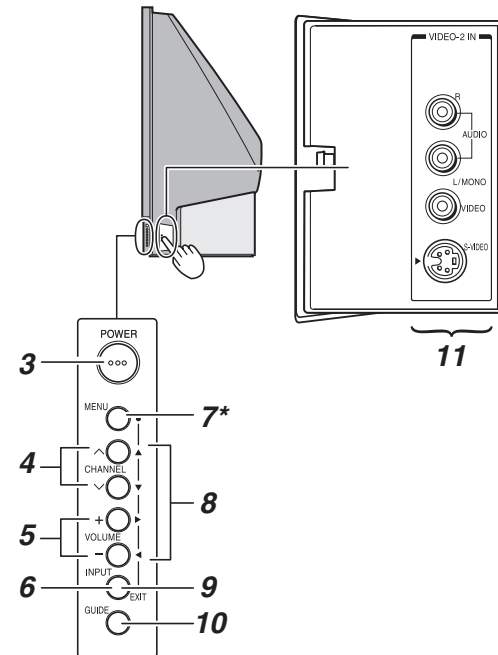

Panneau de commande

- 1 Détecteur de télécommande** (à l'arrière de l'écran) — Pointer la télécommande vers cette partie de l'écran du téléviseur (☞ « Portée efficace de la télécommande » à la page 11).
- 2 Voyants à DÉL bleu, jaune et vert/rouge**
Voir « Voyants indicateurs à DÉL » à la page 81 pour des informations supplémentaires.
- 3 POWER** — Appuyer pour mettre le téléviseur sous tension et hors tension.
Si le téléviseur cesse de répondre aux commandes de la télécommande ou du panneau de commande du téléviseur et qu'il est impossible de le mettre hors tension, appuyer et maintenir appuyée la touche **POWER** sur le panneau de commande pendant 5 secondes ou plus pour réinitialiser le téléviseur.
- 4 CHANNEL ^ v** — Quand aucun menu n'est affiché à l'écran, ces touches changent le canal (les canaux programmés seulement ; ☞ page 26). Quand un menu est affiché sur l'écran, ces touches fonctionnent comme celles du menu de navigation haut/bas.
- 5 VOLUME + -** — Quand aucun menu n'est affiché sur l'écran, ces touches règlent le niveau de volume. Quand un menu est affiché sur l'écran, ces touches fonctionnent comme celles du menu de navigation gauche/droite.
- 6 INPUT** — Appuyer plusieurs fois sur la touche pour changer la source de l'émission regardée (**ANT 1, VIDEO 1, VIDEO 2, ColorStream HD-1, ColorStream HD-2, HDMI 1, HDMI 2, ANT 2**).
- 7 *MENU (ENTER)** — Appuyer pour accéder au système de menu (☞ pages 22 à 23). Lorsqu'un menu est affiché à l'écran, la touche **MENU** du panneau de commande latéral du téléviseur fonctionne comme touche **ENTER**.
- 8 FLÈCHES ▲▼◀▶** — Quand un menu est affiché à l'écran, ces touches fonctionnent comme des touches haut/bas/gauche/droite de menu de navigation.
- 9 EXIT** — Appuyer pour fermer instantanément un menu à l'écran.
- 10 GUIDE** — Appuyer sur la touche pour avoir accès au guide de programme TV Guide On Screen™ (☞ *Guide de programme interactif TV Guide On Screen™*).
- 11 VIDEO-2 IN** — Les connexions du panneau latéral audio-vidéo sont indiquées comme « **VIDEO 2** » et comprennent des entrées audio-vidéo standard et une entrée S-vidéo en option.

Chapitre 1 : Introduction

Connexions du panneau arrière du téléviseur

Pour une explication des différents types de câbles et des connexions, voir le *Guide d'installation*.

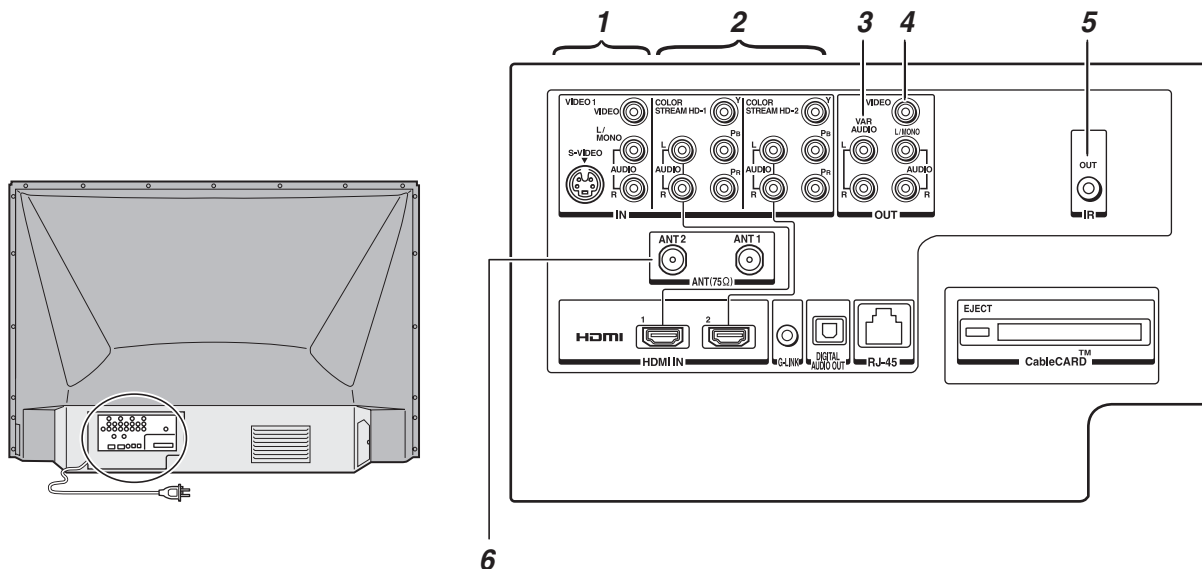

- 1 VIDEO 1 IN** — Entrées vidéo composite et audio analogiques plus des entrées S-vidéo en option pour raccorder des appareils comportant une sortie vidéo composite ou S-vidéo.

Remarque : Les câbles vidéo composite et S-vidéo portent seulement des informations vidéo ; les câbles audio séparés sont exigés pour un raccordement complet.

- 2 ColorStream® HD-1 IN et ColorStream® HD-2 IN** — Deux séries d'entrées vidéo à composante à haute définition ColorStream® (avec entrées audio stéréo standard) pour raccorder des appareils munis d'une sortie vidéo à composante, tel qu'un lecteur DVD Toshiba muni de ColorStream®.

Remarque :

- Les câbles vidéo à composante transmettent uniquement des informations vidéo ; des câbles audio distincts sont nécessaires pour compléter le raccordement.
- HDMI 1 (et 2) partage des entrées audio analogiques avec ColorStream HD-1 (et HD-2). Pour préciser l'utilisation d'entrées audio pour un appareil ColorStream (vidéo à composante) raccordé, voir « Réglage du mode audio ColorStream® HD » à la page 28.

- 3 Variable Audio OUT** — Sorties audio analogiques standard pour raccorder un amplificateur analogique muni d'enceintes externes.

- 4 A/V OUT** — Sorties vidéo composites standard et audio analogiques pour raccorder un magnétoscope en vue de l'édition et de la copie.

Remarque : Les connecteurs A/V OUT émettent UNIQUEMENT DU SON (aucune vidéo) dans les cas suivants :

- Lorsque le mode INPUT du téléviseur est HDMI ou ColorStream (☛ « Sélectionner la source d'entrée vidéo à regarder », page 32).
- Lorsque la fenêtre IHI est ouverte (☛ page 40).
- Lorsque le lecteur audio MP3 est activé (☛ page 66).

- 5 IR OUT** — Pour commander des appareils télécommandés par infrarouge par le biais du téléviseur. Il est possible de raccorder au plus deux appareils à l'aide de câbles transmetteur IR et de commander les appareils à l'aide des fonctions d'intercommunication IR du téléviseur.

- 6 ANT 1 et ANT 2** — Deux entrées qui prennent en charge les signaux d'antennes analogiques (NTSC) et numériques (ATSC) et les signaux analogiques et numériques (QAM) de câblodistribution.

Remarque : Si vous avez une antenne seulement, la raccorder à **ANT 1**. Si vous avez la télévision par câble et une antenne, raccorder la câblodistribution à **ANT 1** et l'antenne à **ANT 2**.

(suite)

Chapitre 1 : Introduction

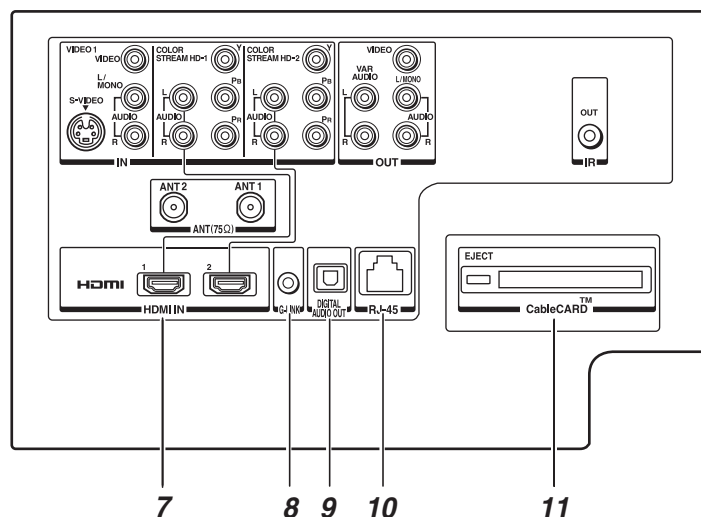

- 7 HDMI™ 1 IN et HDMI™ 2 IN** — Deux entrées à haute-définition d'Interface Multimédia reçoivent le signal audio numérique et vidéo numérique sans compression d'un appareil HDMI ou un signal vidéo numérique sans compression d'un appareil DVI. Voir aussi l'article 2.
- Remarque :** HDMI 1 (et 2) partage des entrées audio analogiques avec ColorStream HD-1 (et HD-2). Pour préciser l'utilisation d'entrées audio pour un appareil HDMI (ou DVI) raccordé, voir « Réglage du mode audio HDMI™ » à la page 29.
- 8 G-LINK™** — Pour utilisation avec le câble transmetteur IR/G-LINK™ joint afin de mettre en service les fonctions d'enregistrement du système TV Guide On Screen™ (☞ *Guide d'installation*).
- 9 Digital Audio OUT** — Sortie audio optique en format Dolby* Digital ou PCM (modulation par codage d'impulsions) qui sert à raccorder un décodeur Dolby Digital, un amplificateur, un récepteur A/V, ou un système de cinéma maison avec une entrée audio optique.
- 10 RJ-45 (Ethernet) (Système THINC™)**** — À utiliser pour raccorder le téléviseur au réseau domestique. Voir les notes à droite.

**Système THINC™

(Toshiba Home Interactive Network Connection) (Connexion de réseau domestique interactif Toshiba)

Le port RJ-45 (Ethernet) permet de brancher le téléviseur Toshiba au réseau domestique. Il est possible d'utiliser ce système de réseautage révolutionnaire cinéma maison pour avoir accès à des fichiers audio MP3 et des fichiers photos JPEG qui sont stockés sur un réseau PC (comme fichiers partagés), de les lire et de les afficher sur le téléviseur. Il est aussi possible de lire les fichiers audio MP3 dans un système audio raccordé.

Voir le *Guide d'installation* et le chapitre 7 pour plus de détails.

- 11 Fente CableCARD™** — Pour utilisation avec une carte de sécurité numérique et un service de câblodistribution numérique (fourni par le câblodistributeur local) pour regarder la programmation numérique cryptée (☞ page 29).

HDMI, le logo HDMI et High-Definition Multimedia Interface sont des marques de commerce ou des marques déposées de HDMI Licensing LLC.

CableCARD est une marque déposée de Cable Television Laboratories, Inc.

* Fabriqué sous licence de Dolby Laboratories. Les termes Dolby, Pro Logic et le symbole du double D sont des marques de commerce déposées de Dolby Laboratories.

Chapitre 2 : Utilisation de la télécommande

Installation des piles de la télécommande

Pour installer les piles de la télécommande :

- 1 Faire glisser le couvercle des piles à l'arrière de la télécommande pour l'enlever.

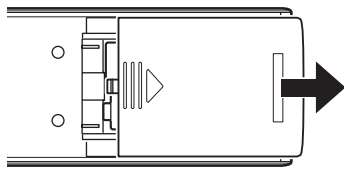

- 2 Poser deux piles alcalines de format « AA ». Faire correspondre les symboles + et – des piles aux symboles du compartiment à piles.

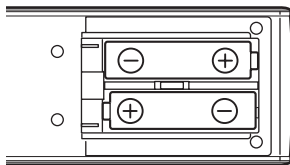

- 3 Faire glisser le couvercle des piles sur la télécommande jusqu'à enclenchement.

Attention : Ne jamais jeter de piles au feu.

Remarque :

- S'assurer que les piles alcalines sont de format AA.
- Jeter les piles dans un endroit désigné.
- Les piles doivent toujours être jetées en tenant compte de l'environnement. Toujours mettre les piles au rebut en tenant compte des lois et règlements applicables.
- Si la télécommande fonctionne mal ou si sa portée est réduite, remplacer les piles par des piles neuves.
- Lorsqu'il est nécessaire de remplacer les piles de la télécommande, toujours remplacer les deux piles par des piles neuves. Ne jamais mélanger les types de piles ou ne jamais utiliser une combinaison de piles neuves et de piles usagées.
- Toujours enlever les piles de la télécommande lorsqu'elles sont usées ou si la télécommande n'est pas utilisée pendant une période prolongée. Cela empêche l'acide des piles de fuir dans le compartiment des piles.

Portée efficace de la télécommande

Pour obtenir une performance optimale, pointer la télécommande directement sur le détecteur de téléviseur. S'assurer qu'il n'y a pas d'obstacle entre la télécommande et le téléviseur.

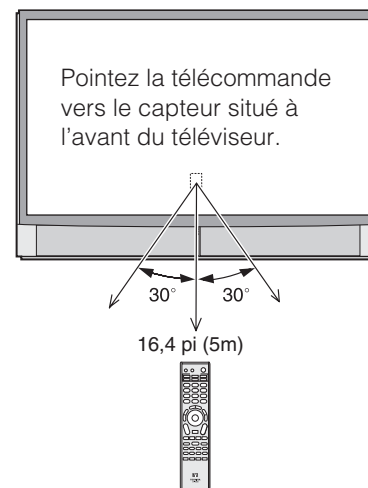

Chapitre 2 : Utilisation de la télécommande

Connaissance de la télécommande

Les touches utilisées pour le fonctionnement du téléviseur seulement sont décrites ici. Pour une liste complète des fonctions de la télécommande, voir le tableau des touches de fonction de la télécommande (pages 14 à 15).

Pour obtenir une liste des touches qui font fonctionner le système TV Guide On Screen™, voir le *Guide de programme interactif TV Guide On Screen™* distinct.

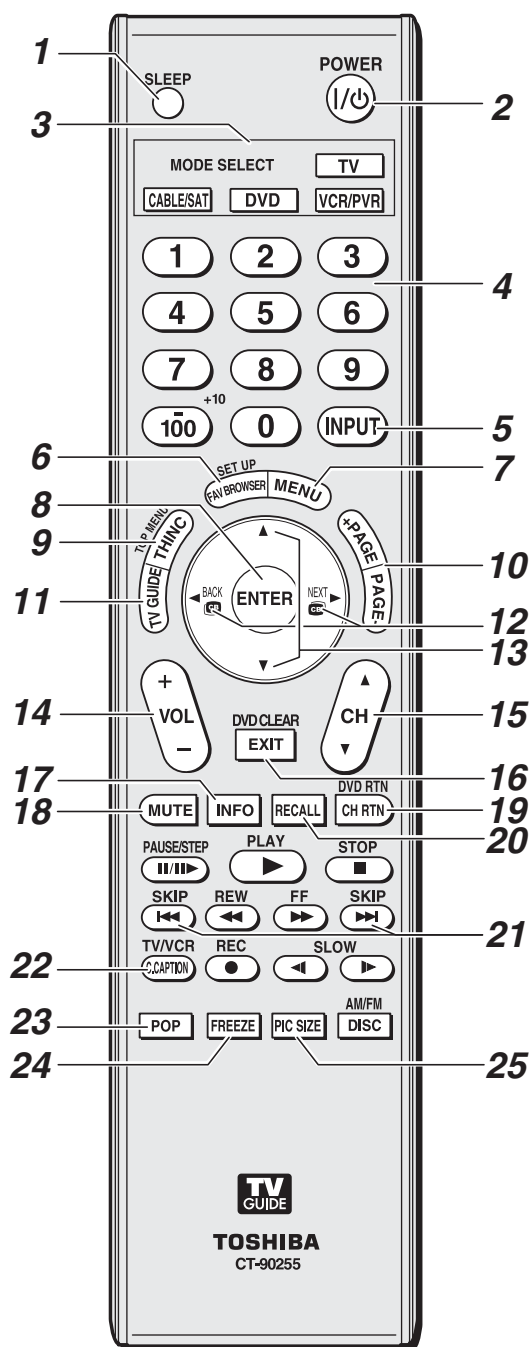

Remarque : Le message d'erreur « Non disponible » s'affiche si on appuie sur une touche pour une fonction qui n'est pas disponible.

- SLEEP** accède à la minuterie d'arrêt (page 52).
- POWER** allume ou éteint le téléviseur. Lorsque le téléviseur est allumé, le voyant à DÉL bleu à l'avant du téléviseur est allumé.
Remarque : Le réglage de Redémarrage Rapide influe sur le temps nécessaire pour l'affichage de l'image lors de la mise sous tension du téléviseur (page 30).
- MODE SELECT** règle les quatre modes télécommandés : **TV, CABLE/SAT, DVD, et VCR/PVR**. Appuyer sur **TV** jusqu'à ce que le clavier clignote 3 fois pour commander le téléviseur. La touche de **MODE** sélectionnée clignote chaque fois qu'une touche est enfoncée (page 16).
- Numéros de canaux (0-9, -/100)** syntonisent directement les canaux. La touche **100** est utilisée pour syntoniser les canaux numériques (page 35) ou pour modifier la liste des canaux préférés (page 33).
- INPUT** sélectionne la source d'entrée vidéo (page 32).
- FAV BROWSER** donne accès à la liste des canaux préférés dans le Channel Browser™ (page 33).
- MENU** donne accès au système de menu principal du téléviseur (pages 22 et 23) ou ouvre un menu dans le système TV Guide On Screen™ (Guide de programme interactif TV Guide On Screen™).
- ENTER** active les articles illuminés dans le système du menu principal et du système TV Guide On Screen™.
- THINC** accède au menu THINC (page 24).
- PAGE + -** Quand le système TV Guide On Screen™ est ouvert, cette fonction fait déplacer d'un écran d'informations au suivant, quand elle est applicable.
- TV GUIDE** ouvre le système TV Guide On Screen™ (Guide de programme interactif TV Guide On Screen™).
- BACK / NEXT** Pendant qu'on regarde la télévision, ces touches accordent le canal précédent/suivant dans la chronique de canaux (page 34). (Voir aussi les « touches de flèche ».)
- Touches de flèches (▲▼◀▶)** Quand un menu est affiché sur l'écran, ces touches sélectionnent ou règlent les menus de programmation. (Voir aussi les « touches de flèche ».)
- VOL + -** règle le volume du son.
- CH ▲▼** passe en revue les canaux programmés quand aucun menu n'est affiché sur l'écran (page 26) et elle fonctionne comme page en haut/en bas quand un menu est affiché sur l'écran ou quand le système de TV Guide On Screen™ est ouvert (Guide de programme interactif TV Guide On Screen™).

Chapitre 2 : Utilisation de la télécommande

- 16 EXIT** ferme les menus de l'écran et le système TV Guide On Screen™.
- 17 INFO** fournit des informations détaillées sur les articles illuminés dans le système TV Guide On Screen™ (☞ *Guide de programme interactif TV Guide On Screen™*).
- 18 MUTE** réduit ou coupe le son (☞ page 44).
- 19 CH RTN** retourne à la dernière chaîne visionnée (☞ page 36), ou interrompt le diaporama de projection d'images (☞ page 65). Peut aussi être utilisé pour passer de la sélection de chansons à la sélection de fichiers image dans le lecteur audio (☞ page 66).
- 20 RECALL** affiche l'information d'état du téléviseur (☞ page 53).
- 21 SKIP** ◀ et ▶ saute en arrière et en avant un jour à la fois dans les listes de TV Guide On Screen™ (☞ *Guide de programme interactif TV Guide On Screen™*).
- 22 C.CAPTION (TV/VCR)** ouvre l'écran du sélecteur audio/sous-titrage (Dans le cas des canaux numériques, le sélecteur audio n'est pas disponible.) (☞ pages 43 à 44). Peut aussi être utilisé pour sélectionner le mode TV pour regarder une émission tout en enregistrant une autre.
- 23 POP** ouvre la double fenêtre IHI (☞ page 40) ou verrouille/déverrouille la fenêtre vidéo TV Guide On Screen™ (☞ *Guide de programme interactif TV Guide On Screen™*).
- 24 FREEZE** arrête sur l'image. Appuyer de nouveau sur la touche pour rétablir l'image mobile.
- 25 PIC SIZE** passe en revue les cinq tailles d'images : **Naturel**, **TheaterWide 1/2/3** et **Entière** (☞ page 37).

Chapitre 2 : Utilisation de la télécommande

Tableau des touches de fonction de la télécommande

TOUCHE DE TÉLÉCOMMANDE	Téléviseur Toshiba (TV)	CÂBLE	SAT (satellite)	Magnétoscope	• Combiné DVD/ Magnétoscope • DVD/ DVD-R	Récepteur/ AMP	CD (AUDIO)	PVR
MODE SELECT	Sélection du mode d'appareil sur la télécommande.							
SLEEP	Minuterie d'arrêt	← TV	← TV	← TV	← TV	← TV	← TV	← TV
POWER	Alimentation	Alimentation	Alimentation	Alimentation	Alimentation	Alimentation	Alimentation	Alimentation
1	Chiffre 1	Chiffre 1	Chiffre 1	Chiffre 1	Chiffre 1	AV entrée 1	Chiffre 1	Chiffre 1
2	Chiffre 2	Chiffre 2	Chiffre 2	Chiffre 2	Chiffre 2	AV entrée 2	Chiffre 2	Chiffre 2
3	Chiffre 3	Chiffre 3	Chiffre 3	Chiffre 3	Chiffre 3	AV entrée 3	Chiffre 3	Chiffre 3
4	Chiffre 4	Chiffre 4	Chiffre 4	Chiffre 4	Chiffre 4	AV entrée 4	Chiffre 4	Chiffre 4
5	Chiffre 5	Chiffre 5	Chiffre 5	Chiffre 5	Chiffre 5	CD	Chiffre 5	Chiffre 5
6	Chiffre 6	Chiffre 6	Chiffre 6	Chiffre 6	Chiffre 6	Syntoniseur	Chiffre 6	Chiffre 6
7	Chiffre 7	Chiffre 7	Chiffre 7	Chiffre 7	Chiffre 7	Phono	Chiffre 7	Chiffre 7
8	Chiffre 8	Chiffre 8	Chiffre 8	Chiffre 8	Chiffre 8	Cassette	Chiffre 8	Chiffre 8
9	Chiffre 9	Chiffre 9	Chiffre 9	Chiffre 9	Chiffre 9	Aux	Chiffre 9	Chiffre 9
0	Chiffre 0	Chiffre 0	Chiffre 0	Chiffre 0	Chiffre 0	---	Chiffre 0, 10	Chiffre 0
100/-/+10	- (séparateur numérique)	---	-/--, +10, +100	+100	-/--, +10, +100	---	---	---
INPUT	Sélection TV/Vidéo	← TV	← TV	← TV	← TV	Entrée	← TV	← TV
PIC SIZE	Sélection de la taille de l'image	← TV	← TV	← TV	← TV	← TV	← TV	← TV
MENU	Menu/ Guide Menu	Menu	Menu	---	Menu	Menu	Menu	Menu
FAV BROWSER/ SET UP	FAV BROWSER	---	---	---	Réglage	---	---	---
THINC/ TOP MENU	THINC	← TV	← TV	← TV	Menu supérieur	← TV	← TV	← TV
TV GUIDE	TV Guide	Guide	Guide	---	Guide	---	---	Guide
INFO	Guide Info	Information	Information	---	Affichage	---	---	Information
ENTER	Touche entrée	Sélectionner	Sélectionner	---	Sélectionner	---	---	Sélectionner
▲	Sélection menu vers haut	Curseur vers le haut	Curseur vers le haut	---	Curseur vers le haut	---	---	Curseur vers le haut
▼	Sélection menu vers bas	Curseur vers le bas	Curseur vers le bas	---	Curseur vers le bas	---	---	Curseur vers le bas
◀ BACK NEXT ▶	Sélection menu vers gauche/droite	Curseur gauche/droit	Curseur gauche/droit	---	Curseur gauche/droit	---	---	Curseur gauche/droit
◀ BACK NEXT ▶	Précédent Suivant							
EXIT/ DVD CLEAR	Quitter	Quitter	Quitter	---	DVD effacer	---	---	Quitter
PAGE +/-	Page haut/ bas	Page haut/ bas	Page haut/ bas	---	Page haut/ bas	---	---	---

Chapitre 2 : Utilisation de la télécommande

TOUCHE DE TÉLÉCOMMANDE	Téléviseur Toshiba (TV)	CÂBLE	SAT (satellite)	Magnétoscope	• Combiné DVD/ Magnétoscope • DVD/ DVD-R	Récepteur/ AMP	CD (AUDIO)	PVR
VOL +/-	Volume haut/bas* ¹	Volume haut/bas* ¹	Volume haut/bas* ¹	Volume haut/bas* ¹	Volume haut/bas* ¹	Volume haut/bas* ¹	Volume haut/bas* ¹	Volume haut/bas* ¹
CH RTN/ DVD RTN	Canal précédent	Canal précédent	Canal précédent	---	DVD retour	---	---	---
RECALL	Affichage à l'écran	← TV	← TV	← TV	← TV	← TV	← TV	← TV
MUTE	Sourdine	Sourdine* ¹	Sourdine* ¹	Sourdine* ¹	Sourdine* ¹	Sourdine* ¹	Sourdine* ¹	Sourdine* ¹
SLOW	Lecture au ralenti* Recul au ralenti*	---	---	Lecture au ralenti Recul au ralenti	Lecture au ralenti Recul au ralenti	---	---	Lecture au ralenti Recul au ralenti
SKIP ►► SKIP ◄◄	DAY+ DAY-	---	---	---	Sauter en avant Sauter en recul	---	Sauter en avant Sauter en recul	---
REW	Rembobinage*	Rembobinage	Rembobinage	Rembobinage	Rembobinage	---	Rembobinage	Rembobinage
PAUSE/STEP	Pause*	Pause	Pause	Pause	Pause	---	Pause	Pause
PLAY	Lecture*	Lecture	Lecture	Lecture	Lecture	---	Lecture	Lecture
FF	Avance rapide*	Avance rapide	Avance rapide	Avance rapide	Avance rapide	---	Avance rapide	Avance rapide
C.CAPTION TV/VCR	Sous-titrage	---	TV/SAT	TV/VCR	---* ³	---	---	---
DISC/AM/FM	---	---	---	---	---* ⁴	AM/FM	Sauter disque Sélectionner disque	Reprise instantanée
STOP	Arrêt*	Arrêt	Arrêt	Arrêt	Arrêt	---	Arrêt	Arrêt
REC	Menu d'enregistrement (cliquer 1 fois)	Enregistrement (cliquer 2 fois)	Enregistrement (cliquer 2 fois)	Enregistrement (cliquer 2 fois)	Enregistrement (cliquer 2 fois)* ²	---	---	Enregistrement (cliquer 2 fois)
CH ▲▼	Canal haut/bas	Canal haut/bas	Canal haut/bas	Canal haut/bas	Canal haut/bas	Canal haut/bas	---	Canal haut/bas
POP	Divisé	← TV	← TV	← TV	← TV	← TV	← TV	← TV
FREEZE	Image fixe	← TV	← TV	← TV	← TV	← TV	← TV	← TV

Remarque :

- « --- » = la touche ne transmet pas de signal dans ce mode de télécommande.
- « ← TV » = la touche a un effet sur le téléviseur, même lorsque la télécommande est dans un autre mode.
- * Non disponible sur ce téléviseur.

¹ Volume passe à TV par défaut. Lorsque le volume est déverrouillé, tous les appareils possèdent leur propre volume si leur ID comporte des données de volume. Les modes **AUDIO** (récepteur, CD) posséderont leur propre volume si le verrouillage de volume est effectué pour le mode **TV, CBL/SAT, VCR/PVR** ou **DVD**. Voir « Utilisation de la fonction de verrouillage du volume » (page 17).

² DVD/DVD-R : RECORD est uniquement pour DVD-R, aucune fonction pour DVD.

³ Combiné DVD/magnétoscope : TV/VCR

⁴ Combiné DVD/magnétoscope : DVD/VCR

Chapitre 2 : Utilisation de la télécommande

Utilisation de la télécommande pour faire fonctionner vos autres appareils

La télécommande du téléviseur possède un mode TV dédié et trois modes programmables multi-marques : **CABLE/SAT**, **DVD**, et **VCR/PVR**. Les modes par défaut et les modes programmables d'appareils sont énumérés ci-dessous.

Remarque : La télécommande du téléviseur est préprogrammée pour faire fonctionner la plupart des appareils Toshiba. Pour faire fonctionner un appareil autre qu'un appareil de marque Toshiba ou un appareil Toshiba que la télécommande n'est pas préprogrammée pour faire fonctionner, il vous faut programmer la télécommande. Voir « Programmation de la télécommande pour faire fonctionner vos autres appareils » (à droite).

MODE SELECT	Contrôle de mode d'appareil par défaut (avant programmation)
TV	TV Toshiba
CABLE/SAT	Récepteur satellite Toshiba DST 3100
DVD	DVD Orion
VCR/PVR	Magnétoscope Toshiba

MODE SELECT	Contrôle de mode d'appareil après programmation
TV	TV Toshiba
CABLE/SAT	
DVD	Appareils vidéo ou audio de marques multiples
VCR/PVR	

Remarque : Bien que la télécommande du nouveau téléviseur comporte les codes de nombreux appareils, elle peut ne pas inclure les codes de certaines ou de toutes les fonctions de certains des appareils que vous souhaitez commander. S'il vous est impossible de programmer la télécommande du téléviseur pour faire fonctionner votre appareil ou certaines des fonctions de cet appareil, utilisez la télécommande ou les commandes de l'appareil.

Programmation de la télécommande pour faire fonctionner vos autres appareils

Configuration du code de l'appareil

- 1 Trouver le code de votre marque d'appareil au tableau des codes de télécommande d'appareil aux pages 18 à 21. Si plus d'un code est indiqué, essayer chacun séparément jusqu'à ce qu'on trouve celui qui fonctionne.
- 2 Appuyer sur la touche appropriée de sélection de mode (**CABLE/SAT**, **DVD**, ou **VCR/PVR**), jusqu'à ce que le voyant de la touche de l'appareil clignote 3 fois.
- 3 Tout en maintenant enfoncée la touche **RECALL**, appuyer sur les touches numériques pour entrer le code de catégorie d'appareil de « 0 à 5 » illustré ci-dessous, plus le code à quatre chiffres de votre appareil.

Catégorie	Code d'appareil
Téléviseur (Toshiba)	0
Décodeur câble	
Récepteur satellite	1
Combiné câble/magnétoscope personnel	
Combiné DBS/magnétoscope personnel (1)	
DVD	2
Magnétoscope	
Magnétoscope personnel	3
Combiné DBS/magnétoscope personnel (2)	
Amplificateur audio	
Amplificateur audio/syntoniseurs	4
Lecteur CD	5

- Si un code valide est saisi, la DÉL de la touche de l'appareil clignote deux fois.
 - Si un code non valide est saisi, la DÉL de la touche de l'appareil clignote une fois longuement.
- 4 Pointer la télécommande sur l'appareil et appuyer sur **POWER** pour tester le code.
 - Si l'appareil réagit à la télécommande, vous avez saisi le bon code.
 - Si l'appareil ne répond pas à la télécommande, répéter les étapes 3 et 4 en utilisant un autre code.

Remarque : Après avoir programmé la télécommande, s'assurer que toutes les touches nécessaires de la télécommande (en plus de **POWER**) font fonctionner l'appareil. Si certaines touches ne fonctionnent pas, répéter la configuration du code de l'appareil en utilisant un autre code (si d'autres codes sont inscrits pour l'appareil). Si, après avoir essayé tous les codes inscrits, les touches nécessaires ne fonctionnent pas, utiliser la télécommande d'origine de l'appareil.

Chapitre 2 : Utilisation de la télécommande

- 5** Pour commander le téléviseur appuyer sur la touche de sélection de mode « TV ».

Remarque :

- Bien que la télécommande du téléviseur comporte les codes de nombreux appareils, elle peut ne pas inclure les codes de certaines ou de toutes les fonctions de certains des appareils que vous souhaitez commander. S'il vous est impossible de programmer la télécommande du téléviseur pour faire fonctionner votre appareil ou certaines des fonctions de cet appareil, utiliser la télécommande d'origine (ou les touches de commande de l'appareil).
- Il faut reprogrammer la télécommande chaque fois que les piles sont changées.
- Certains magnétoscopes plus nouveaux répondent à l'un ou l'autre des deux codes. Ces magnétoscopes possèdent un commutateur étiqueté « VCR1/VCR2 ». Si le magnétoscope possède ce type de commutateur et ne répond à aucun des codes de la marque de magnétoscope, régler le commutateur à l'autre position (« VCR1 » ou « VCR2 ») et reprogrammer la télécommande.

Recherche et échantillonnage du code d'un appareil (8500)

Si vous ne connaissez pas le code d'un appareil particulier, vous pouvez, à l'aide de la télécommande, passer en revue les codes disponibles pour le mode de l'appareil et échantillonner les fonctions pour découvrir le code qui fait fonctionner l'appareil cible. Les touches disponibles pour échantillonnage, pourvu qu'elles soient applicables à ce mode, sont **POWER**, **1**, **VOL**, **CH** et **PLAY**. Les touches non valides sont ignorées en mode programme.

Pour passer en revue chaque code d'appareil disponible et en échantillonner les fonctions, faites ce qui suit :

- 1** Appuyer sur la touche de l'appareil pour sélectionner le mode que vous voulez configurer.
- 2** Tout en tenant enfoncée la touche **RECALL**, appuyez sur 8, 5, 0, 0. La télécommande entre en mode de programmation.
- 3** Pointer la télécommande sur l'appareil cible et appuyez sur **POWER** (ou sur d'autres touches de fonction qui sont disponibles pour échantillonnage).
- 4** Si l'appareil répond à la télécommande :
Appuyer sur **RECALL** pour mémoriser le code de l'appareil. La DÉL de la touche de l'appareil clignote deux fois et la télécommande quitte le mode de programmation.

Si l'appareil ne répond pas à la télécommande :

Appuyer sur **▲** et puis appuyer sur **POWER**. Répéter cette étape jusqu'à ce que l'appareil réponde à la télécommande et puis appuyer sur **RECALL**.

Remarque : Lorsqu'un cycle de revue se termine, la DÉL de la touche de l'appareil clignote trois fois. La télécommande commence à passer de nouveau en revue les codes disponibles. Si aucune touche n'est enfoncée en-dedans de 10 secondes pendant la programmation, la télécommande quitte le mode programme et revient au code précédent.

Utilisation de la fonction de verrouillage du volume (8000)

Par défaut (réglage d'usine) les touches de volume de la télécommande (**VOL** et **MUTE**) sont verrouillées au mode « TV » de l'appareil.

La télécommande fait fonctionner le volume du téléviseur, même lorsque « TV » n'est pas le mode d'appareil en cours.

Si vous déverrouillez les touches de volume de la télécommande, chaque mode d'appareil possédera son propre volume (si l'ID de l'appareil possède des données de volume). La télécommande fait fonctionner le volume de l'appareil associé au mode actuel de l'appareil.

Si vous verrouillez les touches de volume de la télécommande à un mode précis d'appareil, la télécommande fait fonctionner le volume de l'appareil associé au mode verrouillé, même lorsque le mode verrouillé n'est pas le mode actuel de l'appareil.

Voir « Utilisation de la télécommande pour faire fonctionner vos autres appareils » à la page 16.

Pour verrouiller les touches de volume de la télécommande à un mode précis (CABLE/SAT dans cet exemple) :

- 1** Appuyer sur CABLE/SAT.
- 2** Tout en tenant enfoncée la touche **RECALL**, appuyer sur 8, 0, 0, 0.
- 3** Appuyer sur **VOL**. Le voyant du mode CABLE/SAT clignote deux fois (verrouillé).

Les touches de volume de la télécommande font maintenant fonctionner le volume de l'appareil associé au mode CABLE/SAT, même lorsque CABLE/SAT n'est pas le mode actuel de l'appareil.

Pour déverrouiller les touches de volume de la télécommande :

- 1** Tout en tenant enfoncée la touche **RECALL**, appuyer sur 8, 0, 0, 0.
- 2** Appuyer sur **VOL**. Le voyant de la touche CABLE/SAT clignote quatre fois (déverrouillé).

Réinitialisation de la fonction opérationnelle (8900)

Cette fonctionnalité efface toutes les fonctions programmées de la télécommande qui ne correspondent pas à la « Configuration des codes d'appareil » et réinitialise le verrouillage volume au mode d'appareil « TV ».

Pour réinitialiser la télécommande :

Tout en tenant enfoncée la touche **RECALL**, appuyer sur 8, 9, 0, 0. La touche à DÉL de l'appareil répond par quatre clignotements.

Chapitre 2 : Utilisation de la télécommande

Codes de télécommande d'appareils de marques multiples

Téléviseurs

Marque	Code
Toshiba	1524

Décodeurs câble

Marque	Code
ABC	0003, 0008
Americast	0899
Bell South	0899
Clearmaster	0883
ClearMax	0883
Coolmax	0883
Digeo	1187
Director	0476
GoldStar	0144
Hamlin	0009, 0273
Memorex	0000
Motorola/ General Instrument/ Jerrold	0276, 0476, 0810
Motorola	1187, 1376
General Instrument/ Jerrold	0003
Multitech	0883
Pace	0008, 0237, 1877
Panasonic	0000, 0107
Paragon	0000
Philips	0317, 1305
Pioneer	0144, 0533, 0877, 1877
Pulsar	0000
Quasar	0000
RadioShack	0883
Regal	0273, 0279
Runco	0000
Samsung	0144
Scientific Atlanta	0008, 0477, 0877, 1877
Sony	1006
Starcom	0003
Supercable	0276
Supermax	0883
Torx	0003
Toshiba	0000
Tristar	0883
V2	0883
Viewmaster	0883
Vision	0883
Vortex View	0883
Zenith	0000, 0525, 0899

Récepteurs satellite

Marque	Code
AlphaStar	0772
Chaparral	0216
Crossdigital	1109

DirecTV	0099, 0247, 0392, 0566, 0639, 0724, 0749, 0819, 1076, 1108, 1109, 1142, 1377, 1392, 1414, 1442, 1443, 1444, 1609, 1639, 1640, 1749, 1856
Dish Network System	0775, 1005, 1170, 1505, 1775
Dishpro	0775, 1005, 1505, 1775
Echostar	0775, 1005, 1170, 1505, 1775
Expressvu	0775, 1775
GE	0392, 0566
GOI	0775, 1775
Goodmans	1246
Hisense	1535
Hitachi	0819, 1250
HTS	0775, 1775
Hughes	0749, 1442, 1749
Hughes Network Systems	0749, 1142, 1442, 1443, 1444, 1749
iLo	1535
Janeil	0152
JVC	0775, 1170, 1775
LG	1226, 1414
Magnavox	0722, 0724
Memorex	0724
Mitsubishi	0749
Motorola/General Instrument/Jerrold	0869
Motorola	0856
NEC	0102, 0178, 1270
Next Level	0869
Panasonic	0152, 0247, 0701
Paysat	0724
Philips	0099, 0722, 0724, 0749, 0819, 1076, 1142, 1442, 1749
Pioneer	1442
Proscan	0392, 0566
Proton	1535
RadioShack	0869
RCA	0143, 0392, 0566, 0855, 1392
Samsung	1108, 1109, 1142, 1276, 1377, 1442, 1609
Sanyo	1219
Sony	0639, 1639, 1640
Star Choice	0869
Tivo	1142, 1442, 1443, 1444
Toshiba	0082, 0749, 0790, 0819, 1285, 1286, 1287, 1289, 1749, 1857, 1858
UltimateTV	1392, 1640
Uniden	0722, 0724
US Digital	1535
USDTV	1535
Voom	0869
Zenith	1856

DVD

Marque	Code
Aiwa	0641
Akai	0695, 0770, 1089
Alco	0790
Allegro	0869
Amphion Media Works	0872
AMW	0872
Apex Digital	0672, 0717, 0755, 0794, 0796, 0797, 1004, 1020, 1056, 1061, 1100
Aspire Digital	1168, 1407
Audiovox	0790, 1041, 1072
Axion	1072
B & K	0655, 0662
Blaupunkt	0717
Blue Parade	0571
Broksonic	0695
California Audio Labs	0490
Cinea	0831
CineVision	0833, 0869, 0876
Citizen	1277
Coby	0778, 0852, 1086, 1107, 1177, 1351
Craig	0831
Curtis Mathes	1087
CyberHome	0816, 0874, 1023, 1024, 1117, 1129
Daewoo	0705, 0784, 0833, 0869, 1169, 1172, 1234, 1242
Daytek	0872
Denon	0490, 0634
Desay	1407
Disney	0675, 1270
Dual	1068, 1085
Durabrand	1127
DVD2000	0521
Emerson	0591, 0675, 0821
Enterprise	0591
Fisher	0670
Funai	0675, 1334
Gateway	1073, 1077, 1158
GE	0522, 0717, 0815
Go Video	0715, 0741, 0744, 0783, 0833, 0869, 1044, 1075, 1099, 1158, 1304, 1730
GoVision	1072
GoldStar	0741
GPX	0699, 0769
Gradiente	0490
Greenhill	0717
Grundig	0539
Harman/Kardon	0582, 0702
Hitachi	0573, 0664
Hiteker	0672
iLo	1348
Initial	0717
Integra	0571, 0627
Jaton	1078
JBL	0702
JSI	1423

Chapitre 2 : Utilisation de la télécommande

JVC	0558, 0623, 0867, 1164
jWin	1049, 1051
Kawasaki	0790
Kenwood	0490, 0534
KLH	0717, 0790, 1020, 1149
Konka	0711
Koss	0651, 1423
Landel	0826
Lasonic	0798, 1173
Lecson	1533
Lenoxx	1127
LG	0591, 0741, 0801, 0869
LiteOn	1058, 1158, 1416, 1440
Loewe	0511
Magnavox	0503, 0539, 0646, 0675, 0821
Malata	0782, 1159
Marantz	0539
McIntosh	1533
Memorex	0695, 0831, 1270
Microsoft	0522
Mintek	0717, 0839
Mitsubishi	0521, 1521
Momitsu	1082
NAD	0591, 0692, 0741
NEC	0785
Nesa	0717
Next Base	0826
NexxTech	1402
Norcent	0872, 1003, 1107, 1265
Onkyo	0503, 0627, 0792
Oritron	0651
Panasonic	0490, 0503, 0703, 1362, 1462, 1490, 1762
Philips	0503, 0539, 0646, 0675, 1267, 1354
PianoDisc	1024
Pioneer	0525, 0571, 0631
Polaroid	1020, 1061, 1086
Polk Audio	0539
Portland	0770
Presidian	0675
Proceed	0672
Proscan	0522
ProVision	0778
Qwestar	0651
RCA	0522, 0571, 0717, 0790, 0822
Rio	0869
RJTech	1360
Rotel	0623
Rowa	0823
Sampo	0698, 0752
Samsung	0490, 0573, 0744, 0820, 1044, 1075
Sansui	0695
Sanyo	0670, 0695, 0873
Sensory Science	1158
Sharp	0630, 0675, 0752, 1256
Sharper Image	1117

Sherwood	0633, 0770, 1043, 1077
Shinsonic	0533, 0839
Sonic Blue	0869, 1099
Sony	0533, 0864, 1033, 1431, 1533
Sungale	1074
Superscan	0821
SVA	0860, 1105
Sylvania	0675, 0821
Symphonic	0675
Teac	0790, 0809
Technics	0490, 0703
Technosonic	0730
Techwood	0692
Theta Digita	0571
Toshiba	0503, 0695, 1154, 1854
Tredex	0800, 0803, 0804
Urban Concepts	0503
US Logic	0839
Venturer	0790
Vizio	1064, 1226
Xbox	0522
Yamaha	0490, 0539, 0545
Yamakawa	0872
Zenith	0503, 0591, 0741, 0869
Zoece	1265

Magnétoscopes

Marque	Code
ABS	1972
Admiral	0048, 0209, 0479
Adventura	0000
Aiko	0278
Aiwa	0000, 0037, 0124
Akai	0041, 0061, 0175
Alienware	1972
America Action	0278
American High	0035
Asha	0240
Audiovox	0037, 0278
Beaumarck	0240
Bell & Howell	0104
Broksonic	0002, 0121, 0184, 0209, 0479
Calix	0037
Canon	0035
Carver	0081
CCE	0072, 0278
Citizen	0037, 0278
Colt	0072
Craig	0037, 0047, 0072, 0240
Curtis Mathes	0035, 0041, 0060, 0162
Cybernex	0240
CyberPower	1972
Daewoo	0045, 0278
Dell	1972
Denon	0042
DirecTV	0739
Durabrand	0038, 0039
Dynatech	0000
Electrohome	0037, 0043

Electroponic	0037
Emerex	0032
Emerson	0000, 0002, 0037, 0043, 0061, 0121, 0184, 0209, 0212, 0278, 0479, 0593, 1593
Fisher	0047, 0104
Fuji	0033, 0035
Funai	0000, 0593, 1593
Garrard	0000
Gateway	1972
GE	0035, 0060, 0065, 0240, 0807
Go Video	0240, 0432, 0526
GoldStar	0037, 0038
Gradiente	0000
Harley Davidson	0000
Harman/Kardon	0038, 0075, 0081
Harwood	0072
Headquarter	0046
Hewlett Packard	1972
HI-Q	0047
Hitachi	0000, 0041, 0042, 0065, 0089, 0105
Howard Computers	1972
HP	1972
Hughes Network Systems	0042, 0739
Humax	0739
Hush	1972
iBUYPOWER	1972
Jensen	0041
JVC	0008, 0041, 0067
KEC	0037, 0278
Kenwood	0038, 0041, 0067
KLH	0072
Kodak	0035, 0037
Linksys	1972
Lloyd's	0000
Logik	0072
LXI	0037
Magnasonic	0593
Magnavox	0000, 0035, 0039, 0081, 0149, 0563, 0593
Magnin	0240
Marantz	0035, 0081
Marta	0037
Matsushita	0035, 0162
Media Center PC	1972
MEI	0035
Memorex	0000, 0035, 0037, 0039, 0046, 0047, 0048, 0104, 0162, 0209, 0240, 0479
MGA	0043, 0061, 0240
MGN Technology	0240
Microsoft	1972
Mind	1972
Minolta	0042, 0105
Mitsubishi	0043, 0061, 0067, 0075, 0173, 0807
Motorola	0035, 0048
MTC	0000, 0240

(suite)

Chapitre 2 : Utilisation de la télécommande

Multitech	0000, 0072
NEC	0038, 0040, 0041, 0067, 0104
Nikko	0037
Nikon	0034
Niveus Media	1972
Noblex	0240
Northgate	1972
Olympus	0035, 0226
Onkyo	0222
Optimus	0037, 0048, 0104, 0162, 0432, 0593, 1062
Orion	0002, 0184, 0209, 0479
Panasonic	0035, 0077, 0162, 0225, 0226, 0616, 1062
Penney	0035, 0037, 0038, 0040, 0042, 0240
Pentax	0042, 0065, 0105
Philco	0035
Philips	0035, 0081, 0618, 0739, 1081, 1181
Pilot	0037
Pioneer	0067
Polk Audio	0081
Profitronic	0240
Proscan	0060
Protec	0072
Pulsar	0039
Quarter	0046
Quartz	0046
Quasar	0035, 0077, 0162
RadioShack	0000
Radix	0037
Randex	0037
RCA	0042, 0060, 0065, 0077, 0105, 0149, 0240, 0807, 0880
Realistic	0000, 0035, 0037, 0046, 0047, 0048, 0104
ReplayTV	0614, 0616
Ricavision	1972
Ricoh	0034
Runco	0039
Salora	0075
Samsung	0045, 0240, 0739
Sanky	0039, 0048
Sansui	0000, 0041, 0067, 0209, 0479
Sanyo	0046, 0047, 0104, 0159, 0240
Scott	0043, 0045, 0121, 0184, 0210, 0212
Sears	0000, 0035, 0037, 0042, 0046, 0047, 0104, 0105
Sharp	0048, 0807, 0848
Shintom	0072
Shogun	0240
Singer	0072
Sonic Blue	0614, 0616

Sony	0000, 0032, 0033, 0034, 0035, 0636, 1032, 1972
Stack 9	1972
STS	0042
Sylvania	0000, 0035, 0043, 0081, 0593, 1593
Symphonic	0000, 0593, 1593
Systemax	1972
Tagar Systems	1972
Tatung	0041
Teac	0000, 0041
Technics	0035, 0162
Teknika	0000, 0035, 0037
Thomas	0000
Tivo	0618, 0636, 0739, 1996
TMK	0240
Toshiba	0043, 0045, 0209, 0210, 0212, 0366, 0845, 1008, 1145, 1972, 1996
Totevision	0037, 0240
Touch	1972
Unitech	0240
Vector	0045
Vector Research	0038, 0040
Video Concepts	0040, 0045, 0061
Videomagic	0037
Videosonic	0240
Viewsonic	1972
Villain	0000
Voodoo	1972
Wards	0000, 0035, 0042, 0047, 0048, 0060, 0072, 0081, 0149, 0212, 0240
White Westinghouse	0072, 0209
XR-1000	0000, 0035, 0072
Yamaha	0038
Zenith	0000, 0033, 0034, 0039, 0209, 0479, 1139
ZT Group	1972

Magnétoscopes personnels

Marque	Code
ABS	1972
Alienware	1972
CyberPower	1972
Dell	1972
Direc TV	0739
Gateway	1972
Hewlett Packard	1972
Howard Computers	1972
HP	1972
Hughes Network Systems	0739
Humax	0739
Hush	1972
iBUYPOWER	1972
Linksys	1972
Media Center PC	1972
Microsoft	1972
Mind	1972

Niveus Media	1972
Northgate	1972
Panasonic	0616
Philips	0618, 0739
RCA	0880
ReplayTV	0614, 0616
Sonic Blue	0614, 0616
Sony	0636, 1972
Stack 9	1972
Systemax	1972
Tagar Systems	1972
Tivo	0618, 0636, 0739
Toshiba	1008, 1972
Touch	1972
Viewsonic	1972
Voodoo	1972
ZT Group	1972

Combiné câble/magnétoscope personnel

Marque	Code
Americast	0899
Digeo	1187
Motorola/General Instrument/	
Jerrold	0476, 0810
Motorola	1187, 1376
Pace	0237, 1877
Pioneer	0877, 1877
Scientific Atlanta	0877, 1877
Sony	1006
Supercable	0276
Zenith	0899

Combiné DBS/magnétoscope personnel (1)

Marque	Code
DirecTV	0099, 0392, 0639, 1076, 1142, 1377, 1392, 1442, 1443, 1444, 1640
Dish Network System	0775, 1505
Dishpro	0775, 1505
Echostar	0775, 1170, 1505
Expressvu	0775
Hughes Network Systems	1142, 1442, 1443, 1444
JVC	1170
Motorola	0869
Philips	1142, 1442
Proscan	0392
RCA	1392
Samsung	1442
Sony	0639, 1640
Star Choice	0869

Combiné DBS/magnétoscope personnel (2)

Marque	Code
Hughes Network Systems	0739
Philips	0739
Samsung	0739

Chapitre 2 : Utilisation de la télécommande

Amplificateur audio

Marque	Code
Adcom	0577, 1100
Bose	0674
Carver	0892
Durabrand	1561
Elan	0647
GE	0078
Harman/Kardon	0892
JVC	0331
LeftCoast	0892
Lennox	1561
Luxman	0165
Marantz	0321, 0892
McIntosh	0251
Nakamichi	0321
NEC	0264
Optimus	0395, 0823
Parasound	0246
Philips	0892
Pioneer	0823
PolkAudio	0892
RCA	0823
Realistic	0395
Sansui	0321
Shure	0264
Sony	0689, 0815, 1126
Soundesign	0078, 0211
Victor	0331
Wards	0078, 0211
Yamaha	0133, 0143, 0354, 0504

Lecteurs CD

Marque	Code
Adcom	0234
Aiwa	0124, 0157
Akai	0156
Arcam	0157
Audio-Technica	0170
Burmester	0420
California Audio Labs	0029, 0303
Carver	0157, 0299
Denon	0003, 0034
DKK	0000
DMX Electronics	0157
Garrard	0393, 0420
Genexxa	0032
Harman/Kardon	0083, 0157, 0173
Hitachi	0032, 0139
Integra	0101
JVC	0072, 0655, 1294
Kenwood	0028, 0037, 0190, 0626
Krell	0157
Linn	0157
Magnavox	0038, 0157
Marantz	0029, 0038, 0157, 0180, 0435, 0626
MCS	0029
MGA	0083
Miro	0000
Mission	0157
Mitsubishi	0083

MTC	0420
NAD	0019, 0299
NEC	0234
Nikko	0170
NSM	0157
Onkyo	0101, 0102, 0138, 0381, 1327
Optimus	0000, 0032, 0037, 0087, 0420, 0468
Panasonic	0029, 0303, 0388, 0752
Parasound	0420
Philips	0157, 0274, 0626
Pioneer	0032, 0468, 0551, 1062, 1087
Polk Audio	0157
Proceed	0420
Proton	0157
QED	0157
Quad	0157
Quasar	0029
RCA	0032, 0053, 0420, 0468, 1062
Realistic	0180, 0420
Rotel	0157, 0420
SAE	0157
Sansui	0157
Sanyo	0087
Sharp	0037, 0180
Sherwood	0180
Sonic Frontiers	0157
Sony	0000, 0100, 0185, 0490, 0604, 0605, 0673, 1364
Sugden	0157
TAG McLaren	0157
Tascam	0420
Teac	0180, 0378, 0393, 0420
Technics	0029, 0303
Toshiba	0019, 0299
Victor	0072
Wards	0053, 0157
Yamaha	0036, 0170, 0187, 0490, 1292

Amplificateurs audio/ Syntoniseurs

Marque	Code
ADC	0531
Aiwa	0121, 0189, 1243, 1388, 1405, 1641
Akai	1255, 1512
Alco	1390
AMC	1077
Anam	1074, 1609
Apex Digital	1774
Arcam	1189
Audiotronic	1189
Audiovox	1390
Bose	0639, 1229, 1253, 1933
Capetronic	0531
Carver	0121, 0189, 1189, 1289







Delphi	1414
Denon	0121, 1142, 1360
Fisher	1801
Harman/Kardon	0110, 0189, 0891, 1289, 1304, 1306
Hitachi	1273, 1801
Integra	0135, 1298, 1320
JBL	0110, 1306
JVC	1058, 1374, 1495, 1811
Kenwood	0186, 1313, 1569, 1570
KLH	1390, 1428
Linn	0189
Magnavox	0189, 0531, 1189, 1269, 1514
Marantz	0189, 1189, 1269, 1289
McIntosh	1289
Micromega	1189
Mitsubishi	1393
Myryad	1189
Nakamichi	1313
Onkyo	0135, 0380, 0842, 1298, 1320, 1531
Optimus	0186, 0531, 1023, 1074
Panasonic	0309, 1288, 1308, 1316, 1350, 1363, 1518, 1548, 1633, 1763, 1764
Philips	0189, 1189, 1266, 1269
Pioneer	0014, 0150, 0531, 0630, 1023, 1384
Polk Audio	0189, 1289, 1414
Proscan	1254
RCA	0531, 1023, 1074, 1254, 1390, 1511, 1609
Samsung	1295, 1304, 1500
Sansui	0189, 1189
Sanyo	1469, 1801
Sharp	0186
Sherwood	1077
Sirius	1811
Sony	0168, 1058, 1258, 1406, 1441, 1558, 1622, 1658, 1758, 1759, 1858
Stereophonics	1023
Sunfire	1313
Teac	1074, 1267, 1390, 1528
Technics	0309, 1308, 1518, 1633
Thorens	1189
Toshiba	0135
Venturer	1390
Wards	0014, 0189
XM	1406, 1414
Yamaha	0176, 0186, 1176, 1276, 1331, 1375

Chapitre 3 : Plan de menu et navigation

Plan de menu principal

Les tableaux ci-dessous et sur la page suivante offrent un aperçu rapide du système de menu du téléviseur.





Pour afficher les menus principaux (illustrés au-dessous), appuyer sur  sur la télécommande ou le panneau de commande du téléviseur.

Icône	Élément	Option
Applications 	Projection d'images	→ [Lance la Projection d'images JPEG]
	Lecteur audio	→ [Lance le Lecteur audio MP3]
	Channel Browser™	→ [Lance le Channel Browser™]
	TV Guide On Screen™	→ [Ouvre l'option TV Guide On Screen™]
	Sélecteur audio/CC numérique	→ [Lance le sélecteur CC numérique ATSC] (Cette option n'est pas disponible si on ne se trouve pas sur un canal numérique.)
	CableCARD™	→ Liste dynamique d'éléments offerts par le câblodistributeur. (Cette option n'est pas disponible si la carte CableCARD™ n'est pas insérée.)
Vidéo 	Réglages d'image	→ [Ouvre le menu Réglages d'image]
	Réglages avancés d'image	→ [Ouvre le menu Réglages avancés d'image]
	Réglages cinéma	→ [Ouvre le menu Réglages cinéma]
Audio 	Réglages audio	→ [Ouvre le menu Réglages audio]
	Réglages audio avancés	→ [Ouvre le menu Réglages audio avancés]
	Configuration audio	→ [Ouvre le menu Configuration audio]
Préférences 	Mode sous-titrage	→ ARRÊT/CC1/CC2/CC3/CC4/T1/T2/T3/T4
	Sous-titrage avancé	→ [Ouvre le menu Sous-titrage avancé]
	Identification entrée	→ [Ouvre le menu Identification entrée]
	Langue menu	→ Anglais/Français/Espagnol
	Channel Browser Setup	→ [Ouvre le menu Channel Browser Setup]
Verrouillages 	Activer verrouillage classification	→ Arrêt/Marche
	Modifier restrictions classification	→ [Ouvre le menu Modifier restrictions classification]
	Verrouillage canaux	→ [Ouvre le menu Verrouillage canaux]
	Verrouillage entrée	→ Arrêt/Vidéo/Vidéo+
	Verrouillage face avant	→ Arrêt/Marche
	GameTimer™	→ Arrêt/30 Min/60 Min/90 Min/120 Min
	Nouveau NIP	→ [Ouvre l'écran de saisie Nouveau NIP]
Réglages 	Installation	→ [Ouvre le menu Installation ( page 23)]
	Minuterie d'arrêt	→ [Ouvre le menu Minuterie d'arrêt]
	Minuterie marche/arrêt	→ [Ouvre le menu Minuterie marche/arrêt]
	ColorStream HD1 Audio	→ Non/Oui
	Audio HDMI 1	→ Auto/Numérique/Analogique
	ColorStream HD2 Audio	→ Non/Oui
	Audio HDMI 2	→ Auto/Numérique/Analogique
	Cadence diaporama	→ 2 s/5 s/10 s/15 s/20 s
	Redemarrage Rapide	→ Arrêt/Marche

Chapitre 3 : Plan de menu et navigation

Réglage/Installation du plan des menus

Le menu Installation comporte les menus Terrestre, Réseau, TV Guide On Screen™ Setup, Heure et date et État système. Pour ouvrir le menu **Installation** (illustré ci-dessous), appuyer sur **MENU** sur la télécommande ou le panneau de commande du téléviseur, ouvrir le menu **Réglages**, sélectionner **Installation** et appuyer sur **ENTRÉE**.

Icône	Élément	Option
Appuyer sur MENU , ouvrir le menu Réglages et puis ouvrir le sous-menu Installation . 	Configuration des entrées	→ [Ouvre le menu Configuration des entrées]
	Programmer canaux	→ ANT1 → [Balayage pour de nouveaux canaux sur ANT1]
		→ ANT2 → [Balayage pour de nouveaux canaux sur ANT2]
	Ajouter/supprimer canal	→ [Ouvre le menu Ajouter/supprimer canal]
	Mesure signal	→ [Ouvre le menu Mesure signal]
	Configuration de base du réseau	→ [Ouvre le menu Configuration de base du réseau]
	Paramétrage de planification de courriel	→ [Ouvre le menu Paramétrage de planification de courriel]
	Configuration du serveur principal de fichiers	→ [Ouvre le menu Configuration du serveur principal de fichiers]
	Mise à niveau logiciel	→ [Ouvre le menu Mise à niveau logiciel]
	Installation TV Guide On Screen™ Démarrage	→ [Ouvre le menu Installation TV Guide On Screen™]
	Heure et date Commencer réglage	→ [Ouvre le menu Réglage Heure et date]
	État système Informations système	→ [Ouvre l'écran Informations système]

Chapitre 3 : Plan de menu et navigation

Plan de menu THINC

Le menu **THINC** ne fait pas partie du menu principal mais peut être affiché en appuyant sur la touche **THINC** sur la télécommande. Il comporte une liste des fonctions spéciales offertes par le téléviseur ; **Projection d'images**, **Lecteur audio**, **Channel Browser**, **Navigation préférés** et **TV Guide On Screen**.

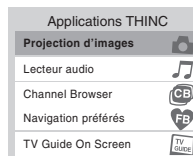

Naviguer le système de menus

Il est possible d'utiliser les touches sur la télécommande ou le panneau de commande du téléviseur pour accéder et naviguer sur le système de menus à l'écran du téléviseur.

- Appuyer sur **MENU** pour ouvrir le système de menus.
- Lorsqu'un menu est ouvert, utiliser les touches de flèches haut/bas/gauche/droite (**▲▼◀▶**) sur la télécommande ou le panneau de commande du téléviseur pour se déplacer dans le sens correspondant dans le menu.
- Appuyer sur **ENTER** pour sauvegarder les réglages de menu ou sélectionner un élément en surbrillance. (Un article de menu illuminé apparaît dans une couleur différente dans le menu.)
- Tous les menus se ferment automatiquement si on n'effectue pas une sélection en-deçà de 60 secondes, sauf dans le menu de détection de signal qui se ferme automatiquement après environ 5 minutes.
- Pour fermer un menu instantanément, appuyer sur **EXIT**.

Remarque : L'arrière-plan du menu peut parfois sembler noir, ce qui dépend des signaux reçus par le téléviseur. Il ne s'agit pas d'un signe de mauvais fonctionnement.

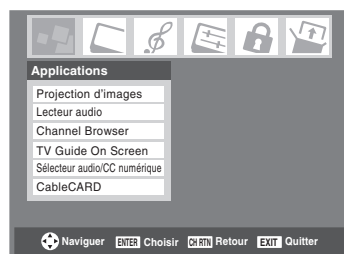

Chapitre 4 : Réglage du téléviseur

Sélectionner la langue des menus

Il est possible de sélectionner une des trois langues différentes (anglais, français et espagnol) pour l'affichage des menus et des messages à l'écran.

Remarque : Les menus de TV Guide On Screen™ sont en anglais, sans tenir compte de la langue choisie dans ce menu.

Pour sélectionner la langue des menus :

- 1 Appuyer sur **MENU** et ouvrir le menu **Préférences**.
- 2 Mettre en surbrillance **Langue menu** et appuyer sur ►.
- 3 Appuyer sur ▲ ou sur ▼ pour sélectionner la langue préférée et appuyer sur **ENTER**.

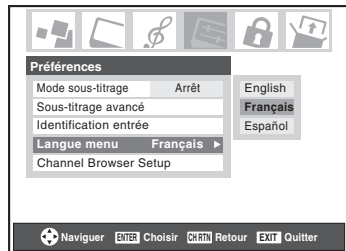

- 4 Appuyer sur **EXIT** et fermer le menu **Préférences**.

Configuration des sources d'entrée d'antenne pour les bornes ANT 1 et ANT 2

Pour configurer les sources d'entrée ANT 1 et ANT 2 :

- 1 Appuyer sur **MENU** et ouvrir le menu **Réglages**.
- 2 Mettre en surbrillance **Installation** et appuyer sur **ENTER**.

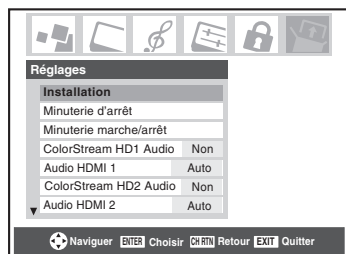

- 3 (Une nouvelle série d'icônes de menu d'**Installation** s'affiche, comme cela est indiqué ci-dessous.) Ouvrir le menu **Terrestre**, mettre en surbrillance **Configuration des entrées** et appuyer sur **ENTER**.

Remarque : Le menu *Terrestre* risque de ne pas être accessible (les articles deviennent « ombrés ») dans certains cas (par exemple, si un décodeur câble est raccordé au connecteur d'entrée ANT 1 ou si l'un des modes VIDEO est la source d'entrée actuelle durant l'installation du système TV Guide On Screen™).



- 4 Appuyer sur ▲ ou sur ▼ pour mettre en surbrillance **Ent. antenne 1** et appuyer sur ◀ ou sur ▶ pour sélectionner la source d'entrée (**Câble** ou **Antenne**) pour l'entrée **ANT 1** sur le téléviseur.

Remarque : Si un décodeur câble est raccordée à l'entrée ANT 1 durant l'installation du système de TV Guide On Screen™, la totalité du menu *Terrestre* ne sera pas accessible, y compris la source d'entrée réservée à ANT 1, ce qui affichera automatiquement « Décodeur câble ».

- 5 Appuyer sur ▼ pour mettre en surbrillance **Ent. antenne 2** et puis appuyer sur ◀ ou sur ▶ pour sélectionner la source d'entrée (**Câble** ou **Antenne**) pour l'entrée **ANT 2** sur le téléviseur, le cas échéant. Si vous n'avez rien raccordé à **ANT 2**, sauter cette étape.



- 6 Pour sauvegarder les nouveaux réglages, mettre en surbrillance **Terminé** et appuyer sur **ENTER**. Pour retourner aux réglages originaux, mettre en surbrillance **Annuler** et appuyer sur **ENTER**.

Chapitre 4 : Réglage du téléviseur

Programmation des canaux dans la mémoire de canaux du téléviseur

En appuyant sur **[CH]** ou sur **[CH]** sur la télécommande ou sur le panneau de commande du téléviseur, ce dernier ne s'arrête que sur les canaux programmés en mémoire du téléviseur.

Suivre les étapes ci-dessous pour programmer les canaux dans la mémoire de canaux du téléviseur.

Programmation automatique des canaux

Le téléviseur peut détecter automatiquement tous les canaux actifs dans la région et les enregistrer dans sa mémoire. Une fois les canaux programmés automatiquement, il est possible d'ajouter ou d'effacer manuellement des canaux individuels dans la mémoire.

Remarque :

- Il faut configurer la source d'entrée d'antenne avant de programmer les canaux (page 25).
- Si le type de signal d'entrée d'antenne 1 est réglé au **Câble**, le procédé automatique de programmation de canaux efface les canaux qui ont été précédemment enregistrés dans la mémoire du téléviseur.
- Si le type de signal d'entrée Antenne 1 est réglé à **Antenne**, le processus automatique de programmation des canaux ajoute les canaux nouvellement trouvés à l'ensemble existant des canaux programmés (et N'EFFACE PAS les canaux programmés précédemment de la mémoire du téléviseur). Pour effacer un canal d'une source d'antenne de la mémoire, il faut le supprimer manuellement.
- Pour régler le téléviseur à un canal qui n'est pas enregistré dans la mémoire de canaux, il est possible d'utiliser les touches numériques de canaux sur la télécommande.
- La programmation de canaux lorsque l'entrée d'antenne est configurée pour le **Câble** prend substantiellement plus de temps lorsque l'entrée d'antenne est configurée pour recevoir le signal **Antenne**. Ceci est normal ; cependant, une fois la programmation de canaux est terminée, on ne doit pas répéter le procédé de programmation une nouvelle fois à moins que les services de câblodistribution subissent un changement important.
- Si vous avez une CableCARD™ insérée, la programmation des canaux pour l'entrée **ANT 1** est désactivée, car CableCARD™ charge automatiquement la liste de canaux câblés dans la mémoire de canaux du téléviseur. Voir le Guide d'installation pour des détails sur CableCARD™.

Pour programmer les canaux automatiquement :

- 1 Configurer les sources d'entrée d'antenne, si cela n'est pas déjà fait (page 25).
- 2 Appuyer sur **[MENU]** et ouvrir le menu **Réglages**.
- 3 Mettre en surbrillance **Installation** et appuyer sur **[ENTER]**.

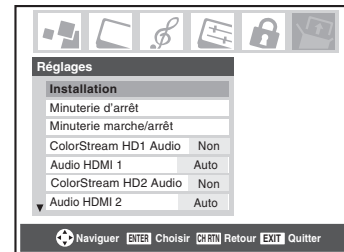

- 4 (Une nouvelle série d'icônes de menu d'**Installation** s'affiche, comme cela est indiqué ci-dessous.) Ouvrir le menu **Terrestre**, mettre en surbrillance **Programmer canaux** et appuyer sur **[ENTER]**.

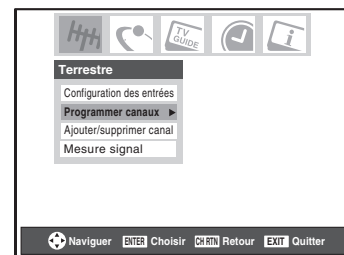

- 5 Mettre en surbrillance **ANT 1** ou **ANT 2**, selon l'entrée d'antenne pour laquelle on souhaite programmer les canaux, et appuyer ensuite sur **[ENTER]** pour commencer la programmation automatique des canaux.

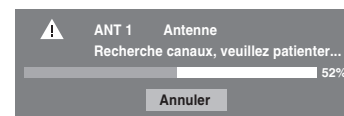

Le téléviseur passe automatiquement en revue tous les canaux d'antenne et enregistre tous les canaux actifs dans la mémoire de canaux. Au moment où le téléviseur défile les canaux, le message « Recherche canaux, veuillez patienter » s'affiche (comme cela est indiqué ci-dessus).

- 6 Pour annuler la programmation de canaux, appuyer soit sur **[EXIT]** ou mettre en surbrillance **Annuler** sur l'affichage et appuyer **[ENTER]**.

Lorsque la programmation des canaux est terminée, appuyer sur **[CH]** ou sur **[CH]** pour afficher les canaux programmés.

Chapitre 4 : Réglage du téléviseur

Ajouter ou supprimer manuellement des canaux dans la mémoire de canaux

Après avoir programmé automatiquement les canaux dans la mémoire de canaux, il est possible d'ajouter ou de supprimer manuellement des canaux individuels.

Pour ajouter ou supprimer des canaux dans la mémoire de canaux :

- 1 Appuyer sur **MENU** et ouvrir le menu **Réglages**.
- 2 Mettre en surbrillance **Installation** et appuyer sur **ENTER**.
- 3 (Une nouvelle série d'icônes de menu d'**Installation** s'affiche, comme cela est indiqué ci-dessous.) Ouvrir le menu **Terrestre**, mettre en surbrillance **Ajouter/supprimer canal** et appuyer sur **ENTER**.



- 4 L'illustration à gauche ci-dessous montre des canaux qui sont programmés pour l'entrée d'antenne ANT 1. Pour voir la liste des canaux programmés pour l'entrée d'antenne ANT 2 ou du décodeur câble, appuyer sur **▲▼** pour mettre en surbrillance **ANT 2** et appuyer sur **ENTER**.

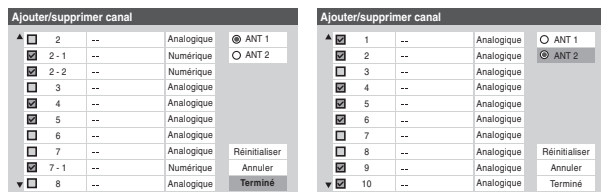

Pour ajouter un canal à la mémoire de canaux :

Mettre en surbrillance la boîte non cochée à côté du numéro du canal à ajouter, et appuyer sur **ENTER** pour cocher la boîte.

Pour ajouter manuellement des sous canaux numériques sur un canal physique :

Utiliser les numéros de canaux et le trait (**100**) sur la télécommande pour saisir le numéro de canal (par exemple, 56-1).

Si le canal est trouvé, le numéro est ajouté à la liste et la boîte est cochée.

Si le canal n'est pas trouvé, un message s'affiche.

Pour supprimer un canal de la mémoire de canaux :

Mettre en surbrillance la boîte cochée à côté du numéro du canal à supprimer, et appuyer sur **ENTER** pour décocher la boîte.

Pour sauvegarder les nouveaux réglages :

Mettre en surbrillance **Terminé** et appuyer sur **ENTER**.

Pour retourner aux réglages d'origine :

Mettre en surbrillance **Annuler** et appuyer sur **ENTER** avant la sauvegarde.

Pour supprimer tous les canaux de la mémoire de canaux :

Mettre en surbrillance **Réinitialiser** et appuyer sur **ENTER** et mettre ensuite en surbrillance **Terminé** et appuyer sur **ENTER**.

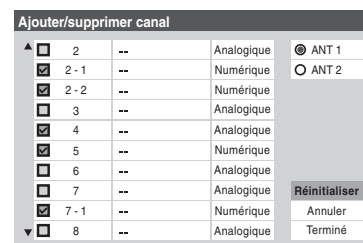

Remarque : Cette action concerne l'entrée d'antenne actuelle seulement. Pour supprimer/ajouter des canaux sur l'autre entrée, mettre en surbrillance l'entrée que vous voulez (**ANT 1**, ou **ANT 2**) et appuyer sur **ENTER**.

Chapitre 4 : Réglage du téléviseur

Réglage de l'heure et de la date

Remarque : Si vous avez déjà réglé le système TV Guide On Screen™, l'heure et la date ont été automatiquement réglées et vous pouvez sauter cette étape.

Pour régler l'heure et la date :

- 1 Appuyer sur **MENU** et ouvrir le menu **Réglages**.
- 2 Mettre en surbrillance **Installation** et appuyer sur **ENTER**.
- 3 (Une nouvelle série d'icônes de menu d'**Installation** s'affiche, comme cela est indiqué ci-dessous.) Ouvrir le menu **Heure et date**, mettre en surbrillance **Commencer réglage**, et appuyer sur **ENTER**.



Si vous n'avez pas installé le système TV Guide On Screen™, l'écran suivant apparaîtra. Pour régler l'heure, mettre en surbrillance **TV Guide On Screen™** et appuyer sur **ENTER**. La séquence d'installation du système TV Guide On Screen™ commencera et l'heure et la date seront réglées automatiquement.

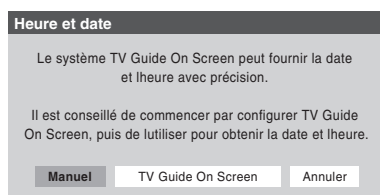

Si vous avez déjà configuré le système TV Guide On Screen™, ou si vous n'avez pas configuré l'heure, l'écran de configuration d'Heure et date s'affiche et vous devez configurer manuellement l'heure et la date.

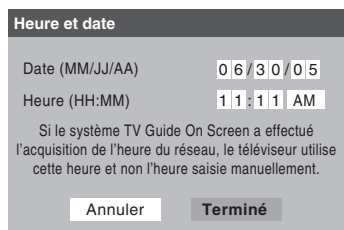

Remarque :

- Si vous mettez en surbrillance **TV Guide On Screen™** (au-dessus) pour régler l'heure et la date par le système TV Guide On Screen™ et qu'une coupure de courant survienne, l'heure et la date sont mises à jour automatiquement quand le courant est rétabli.
- Si vous illuminez **Manuel** (au-dessus) pour régler l'heure et la date manuellement et qu'une coupure de courant survienne, vous perdrez les réglages de l'heure et de la date quand le courant est rétabli.

- Si vous réglez manuellement l'heure et la date et que vous effectuez ensuite l'installation du système TV Guide On Screen™, les réglages manuels de l'heure et de la date seront annulés par les réglages du système TV Guide On Screen™.

Réglage du mode audio ColorStream® HD

Pour régler le mode audio ColorStream HD :

- 1 Appuyer sur **MENU** et ouvrir le menu **Réglages**.
- 2 Mettre en surbrillance **ColorStream HD1 Audio** (ou **ColorStream HD 2 Audio**) et appuyer sur **▶**.
- 3 Appuyer sur **▲** ou sur **▼** pour sélectionner **Oui** ou **Non** et appuyer sur **ENTER** pour afficher l'information.

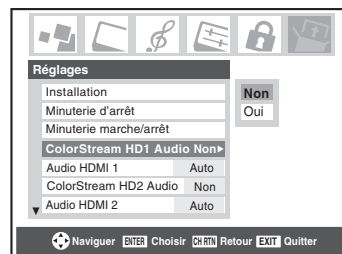

Remarque : Les bornes audio analogiques pour les entrées ColorStream HD et HDMI sont utilisées en commun. Lorsque le mode audio ColorStream HD1 (ou 2) est réglé à **Oui**, le mode audio HDMI 1 (ou 2) est réglé à **Numérique** et est ombré. Lorsque le mode audio ColorStream HD1 (ou 2) est réglé à **Non**, le mode audio HDMI 1 (ou 2) change à **Auto**.

Chapitre 4 : Réglage du téléviseur

Réglage du mode audio HDMI™

Pour régler le mode audio HDMI :

- 1 Appuyer sur **MENU** et ouvrir le menu **Réglages**.
- 2 Mettre en surbrillance **Audio HDMI 1** (ou **Audio HDMI 2**) et appuyer sur **▶**.
- 3 Appuyer sur **▼** ou sur **▲** pour sélectionner le mode audio HDMI (**Auto**, **Numérique**, ou **Analogique**) et appuyer sur **ENTER**. (**Auto** est le mode recommandé.) Voir « Raccordement d'un appareil HDMI ou DVI à l'entrée HDMI » (📖 *Guide d'installation*).

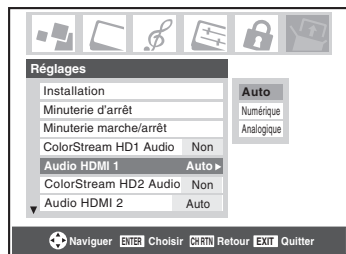

Remarque : Les réglages audio ColorStream HD1/HD2 influencent les réglages audio HDMI. Si l'audio ColorStream HD1 (ou 2) est réglé à **Non**, le réglage audio HDMI 1 (ou 2) se change à **Auto**. Si le mode audio ColorStream HD1 (ou 2) est réglé à **Oui**, le réglage audio HDMI 1 (ou 2) est réglé à **Numérique** et est ombré.

Pour voir le menu de CableCARD™

Une CableCARD™ vous permet de regarder des canaux numériques cryptés. Voir « Raccordement d'une carte CableCARD™ numérique » (📖 *Guide d'installation*) pour obtenir de l'information sur le raccordement et l'abonnement.

Remarque : Le raccordement du téléviseur directement à la sortie audio/vidéo du décodeur de câblodistribution assure une image plus éclatante.

Une fois la carte CableCARD™ insérée, une option de CableCARD™ s'affiche dans le menu **Applications** avec des écrans d'information offerts par le service CableCARD™ numérique (voir les illustrations ci-dessous).



Pour regarder le menu CableCARD™ :

- 1 Appuyer sur **MENU** et ouvrir le menu **Applications**.
- 2 Mettre en surbrillance **CableCARD™** et appuyer sur **▶**.
- 3 Appuyer sur **▲** ou **▼** pour sélectionner l'un des menus secondaires et appuyer sur **ENTER** pour afficher les informations.

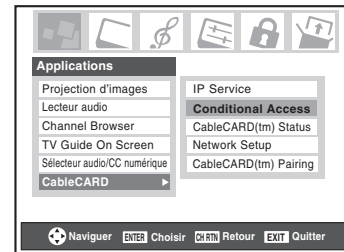

Remarque : Le menu de CableCARD™ n'est donné qu'à titre d'information seulement et n'a pas d'options adaptables à l'utilisateur.

Chapitre 4 : Réglage du téléviseur

Réglage de la fonction Redémarrage Rapide

Lorsque la fonction Redémarrage Rapide est réglée à **Marche**, le téléviseur demeure en mode d'attente pendant plusieurs minutes après que le téléviseur a été mis hors tension (voir les remarques à droite).

Si le téléviseur est allumé à partir du mode d'attente, la pleine image s'affiche immédiatement.

Pour régler la fonction Redémarrage Rapide :

- 1 Appuyer sur **MENU** et ouvrir le menu **Réglages**.
- 2 Mettre en surbrillance **Redemarrage Rapide** et appuyer sur **▶**.
- 3 Appuyer sur **▼** ou sur **▲** pour sélectionner **Marche** ou **Arrêt** et appuyer sur **ENTER**.

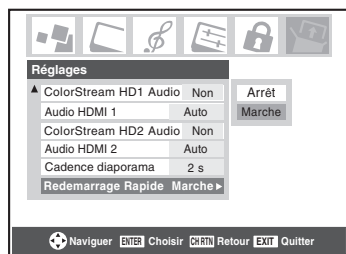

Remarque : Si **Redemarrage Rapide** est réglé à **Arrêt** et que vous éteignez le téléviseur, cela peut prendre plusieurs secondes avant que l'image ne s'affiche lorsque vous allumez de nouveau le téléviseur. Voir « Avis important sur le Redémarrage de l'ampoule chaude » à droite.

Si **Redemarrage Rapide** est réglé à **Marche** et que le téléviseur est mis hors tension, voici ce qui se passe pendant quelques minutes :

- l'écran (lampe) est mis en veilleuse ; et
- les ventilateurs continuent de fonctionner.

Ceci est une fonction du mode d'arrêt **Redemarrage Rapide** et ne constitue pas une défaillance du téléviseur. Si vous ne souhaitez pas utiliser ce mode, régler la fonction **Redemarrage Rapide** à **Arrêt**.

Lorsque la fonction **Redemarrage Rapide** est réglée à **Arrêt**, et que le téléviseur est mis hors et sous tension plusieurs fois dans un laps de temps très court, la durée de vie utile de la lampe peut être plus courte que la durée de vie utile moyenne (voir page 83).

AVIS IMPORTANT SUR LE REDÉMARRAGE DE L'AMPOULE CHAUDE

Lorsque le téléviseur a été mis sous tension assez longtemps pour que l'ampoule devienne chaude, l'image peut prendre plusieurs minutes avant de s'afficher dans les situations suivantes :

- Lorsque la fonction Redémarrage Rapide a été réglée à Arrêt et que le téléviseur est mis hors tension et qu'il est remis sous tension après quelques minutes ; ou
- Lorsque le téléviseur subit une courte panne de courant, une surtension, ou d'autres pannes de courant semblables, de telle façon que le téléviseur subit une coupure de courant et une remise sous tension en l'espace de quelques minutes.

Cela est une caractéristique de la technologie DLP™ et NE constitue PAS un signe de mauvais fonctionnement.

Dans un tel cas, le voyant jaune DÉL sur le panneau avant du téléviseur clignotera (et le voyant bleu DÉL sera allumé) jusqu'à ce que le téléviseur finisse de redémarrer l'ampoule et que l'image normale apparaisse. Si les deux voyants à DÉL clignotent, il faut mettre le téléviseur hors tension et ensuite sous tension pour faire redémarrer la lampe.

Regarder le compteur de signal numérique

Il est possible de regarder le compteur de signal numérique pour les sources d'entrée ANT 1 et ANT 2 seulement.

Pour regarder le compteur du signal numérique :

- 1 Appuyer sur **MENU** et ouvrir le menu **Réglages**.
- 2 Mettre en surbrillance **Installation** et appuyer sur **ENTER**.
- 3 Une nouvelle série d'icônes de menu d'Installation s'affiche, tel qu'indiqué ci-dessous. Ouvrir le menu **Terrestre**, mettre en surbrillance **Mesure signal** et appuyer sur **ENTER**.

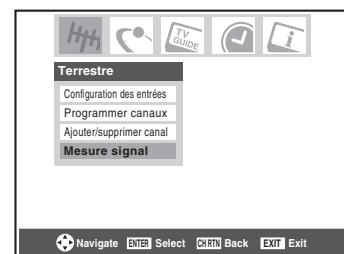

Chapitre 4 : Réglage du téléviseur

- 4 Utiliser les touches ▲▼◀▶ pour choisir l'entrée d'antenne et le canal numérique dont le signal est à vérifier.

Remarque : Le numéro du canal numérique physique figurant sur la liste de l'écran *Mesure signal* risque de ne pas correspondre à un numéro de canal de télévision virtuelle. Contacter les services de diffusion locaux pour obtenir les numéros de canaux RF des stations numériques locales.

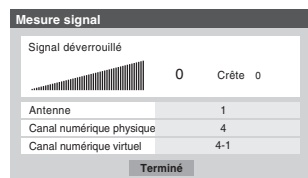

Pour quitter l'écran et retourner au menu Terrestre :

Mettre en surbrillance **Terminé** et appuyer sur **ENTER**.

Pour revenir au visionnement normal :

Appuyer sur **EXIT**.

Observer l'état du système

Pour vérifier l'état du système :

- 1 Appuyer sur **MENU** et ouvrir le menu **Réglages**.
- 2 Mettre en surbrillance **Installation** et appuyer sur **ENTER**. Une nouvelle série d'icônes de menu d'Installation s'affiche, tel qu'indiqué ci-dessous à droite.
- 3 Ouvrir le menu **État système**, mettre en surbrillance **Informations système** et appuyer sur **ENTER**.

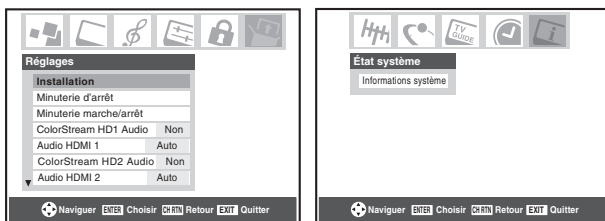

- 4 Utiliser les touches ◀▶ pour faire défiler la barre de menu pour sélectionner **Informations produit** ou **Version du logiciel** et voir l'information pertinente.

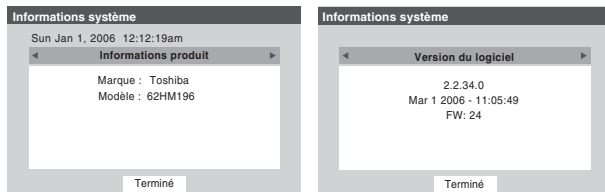

Pour quitter l'écran et revenir au menu Installation :

Mettre en surbrillance **Terminé** et appuyer sur **ENTER**.

Pour revenir au visionnement normal :

Appuyer sur **EXIT**.

Réinitialiser les réglages d'usine par défaut

Pour réinitialiser tous les réglages et tous les canaux à leurs valeurs par défaut d'usine :

- 1 Appuyer sur **MENU** et ouvrir le menu **Réglages**.
- 2 Mettre en surbrillance **Installation** et appuyer sur **ENTER**. Une nouvelle série d'icônes de menu d'Installation s'affiche.
- 3 Ouvrir le menu **État système**, mettre en surbrillance **Informations système** et appuyer sur **ENTER**.
- 4 Utiliser les touches ◀▶ pour faire défiler la barre de menu pour sélectionner **Réglages d'usine**.
- 5 Saisir le code NIP (ou 0000 si aucun code n'a été établi).
- 6 Mettre en surbrillance **Oui** et appuyer sur **ENTER**. Le téléviseur est mis automatiquement hors tension après quelques secondes. Une fois le téléviseur mis hors tension, débrancher le cordon d'alimentation secteur du téléviseur et le brancher une nouvelle fois pour compléter le processus de restauration.

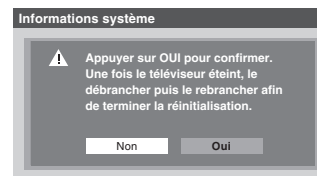

Pour annuler la remise à l'état initial :

Mettre en surbrillance **Non** et appuyer sur **ENTER**.

Remarque : Si vous avez réglé antérieurement le téléviseur au mode **Haute** et rétabli les réglages par défaut, le téléviseur passe par défaut au mode **Basse**. Pour régler de nouveau le téléviseur au mode **Haute**, voir page 55.

Chapitre 5 : Utilisation des fonctions du téléviseur

Sélectionner la source d'entrée vidéo à regarder

Pour sélectionner la source d'entrée vidéo à regarder :

- 1 Appuyer sur **(INPUT)** sur la télécommande ou le panneau de commande du téléviseur.
- 2 Appuyer sur 0-7 pour sélectionner la source d'entrée à regarder :
 - a) Il est possible de sélectionner l'entrée vidéo qui dépend des connecteurs d'entrée utilisés pour raccorder les appareils (consulter le *Guide d'installation*).
La source actuelle de signal s'affiche dans le coin supérieur droit de l'écran **Sélection entrée**.

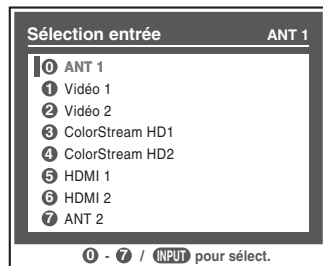

- b) Appuyer maintes fois sur **▲▼** sur la télécommande (ou sur **CHANNEL ▲▼** sur le panneau de commande) pour modifier l'entrée ou,
- c) Appuyer maintes fois sur **(INPUT)** sur la télécommande ou le panneau de commande du téléviseur pour modifier l'entrée.

Remarque :

- Il est possible de marquer les sources d'entrée vidéo selon les appareils spécifiques raccordés au téléviseur (☞ « Marquer les sources d'entrée vidéo » à droite).
- La source peut être « masquée » (☞ « Marquer les sources d'entrée vidéo » à droite).

Marquer les sources d'entrée vidéo

Il est possible de marquer chaque source d'entrée vidéo selon le type d'appareil raccordé à chaque source, à partir de la liste prédéfinie d'étiquettes suivante :

- « -- » (étiquette par défaut)
- Câble
- DTV
- Satellite/DSS
- Magnétoscope
- Disque laser
- DVD
- HD DVD
- Récepteur audio
- Disque compact
- Enregistreur vidéo
- Console de jeux
- Masquer (pour cacher une entrée inutilisée dans l'écran **Sélection entrée**)

Remarque : Si on sélectionne ANT 2 à l'écran de Sélection entrée, on peut uniquement sélectionner « -- » ou « Masquer » comme étiquette.

Pour marquer les sources d'entrée vidéo :

- 1 Appuyer sur **(MENU)** et ouvrir le menu **Préférences**.
- 2 Mettre en surbrillance **Identification entrée** et appuyer sur **(ENTER)**.
- 3 Appuyer sur **▲** ou sur **▼** pour mettre en surbrillance la source vidéo à marquer.

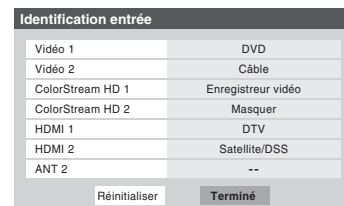
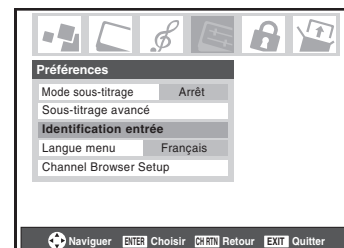

- 4 Appuyer sur **◀** ou sur **▶** pour sélectionner l'étiquette désirée pour cette source d'entrée. Si une entrée particulière n'est pas utilisée, on peut sélectionner **Masquer** qui changera cette entrée en « gris » dans l'écran Sélection entrée et cette entrée sera sautée quand on appuie sur la touche **(INPUT)** sur la télécommande.

Chapitre 5 : Utilisation des fonctions du téléviseur

- 5** Pour sauvegarder les nouvelles étiquettes d'entrée, mettre en surbrillance **Terminé** et appuyer sur **ENTER**.

Pour revenir aux réglages d'usine, mettre en surbrillance **Réinitialiser** et appuyer sur **ENTER**.

Exemple de marquage d'entrée :

L'écran à gauche ci-dessous montre l'écran par défaut de **Sélection entrée** (sans les entrées marquées comme appareil spécifique). L'écran à droite ci-dessous est un exemple de la manière dont vous pourriez marquer les entrées si vous aviez raccordé un lecteur DVD à VIDEO 1, Câble TV à VIDEO 2, un enregistreur vidéo à ColorStream HD1, une décodeur DTV à l'entrée HDMI 1 et un décodeur satellite/DSS à l'entrée HDMI 2. Il faut aussi noter que l'entrée ColorStream HD2 est marquée « Masqué », ce qui signifie que l'entrée est ignorée lorsqu'on appuie sur **INPUT**.

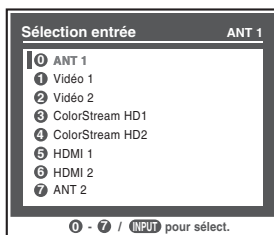

Écran Sélection entrée sans entrée marquée.

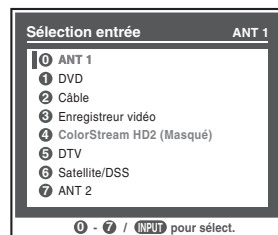

Écran Sélection entrée avec entrée marquée sauf l'entrée 4, qui a été cachée.

Pour effacer les étiquettes d'entrées :

- Appuyer sur **MENU** et ouvrir le menu **Préférences**.
- Mettre en surbrillance **Identification entrée** et appuyer sur **ENTER**.
- Mettre en surbrillance **Réinitialiser** et appuyer sur **ENTER**.

Syntoniser les canaux

Syntonisation des canaux à l'aide de Channel Browser™

Le navigateur Channel Browser™ constitue une interface de navigation facile pour tous les canaux et entrées. Cette fonction vous permet de :

- Naviguer à travers tout le contenu des entrées.
- Garder une liste préférentielle de tous les canaux préférés (voir la navigation préférée ci-dessous).
- Fournir les listes de décodeurs de câble et de satellite.
- Garder l'historique des 32 derniers canaux ou entrées regardés.
- Passer rapidement en revue et syntoniser les canaux/entrées regardés récemment à partir de la liste de la bannière du Channel Browser™ (illustrée à la page suivante).
- Passer en revue à l'aide du mode Navigation (pour syntoniser immédiatement les canaux à mesure qu'ils sont mis en surbrillance dans la bannière du Channel Browser™) ou du mode Sélection (pour passer en revue les canaux dans la bannière du Channel Browser avant d'en sélectionner un).
- Changer rapidement d'entrée à partir de la liste des appareils externes.

Navigation préférée

La navigation préférée permet d'établir une liste de canaux/entrées préférentiels qui est intégrée au Channel Browser™.

Pour ajouter un canal/entrée préférés :

- Syntoniser le canal ou l'entrée.
- Appuyer sur **CHANNEL BROWSER** et le garder enfoncé pendant 3 secondes.

Remarque : Les additions sont ajoutées au début de la liste préférés à gauche de la bannière.

Suppression d'un canal/entrée préférés :

- Ouvrir la liste de navigation préférée en appuyant sur **CHANNEL BROWSER**.
- Mettre en surbrillance le canal ou l'entrée à supprimer en appuyant sur **BACK** ou sur **NEXT**.
- Appuyer sur **100** et le garder enfoncé pendant 3 secondes. Le canal/entrée sera supprimé de la liste préférée.

Chapitre 5 : Utilisation des fonctions du téléviseur

Prévisualisation d'image

- Prévisualisation d'une petite vignette du canal ou de l'entrée en cours qui s'affiche dans la liste.
- Instantanés d'image pris lorsqu'il se produit un changement de source à partir de la bannière du Channel Browser.
- Il est possible de mémoriser jusqu'à 32 images dans le Channel Browser à travers toutes les listes. Si on ajoute une nouvelle image lorsqu'il y en a déjà 32, la vignette la plus ancienne est supprimée. Une vignette est comptée seulement une fois en fonction du total, peu importe le nombre de fois qu'elle apparaît dans diverses listes.
- La mise hors circuit du téléviseur efface toutes les vignettes présentes.

Pour régler le Channel Browser™ :

- 1 Appuyer sur **MENU** et ouvrir le menu **Préférences**.
- 2 Mettre en surbrillance **Channel Browser Setup** et appuyer sur **ENTER**.
- 3 Appuyer sur **▲** pour mettre en surbrillance **Navigation** et appuyer ensuite sur **◀** ou sur **▶** pour sélectionner **Navigation** ou **Sélection**.

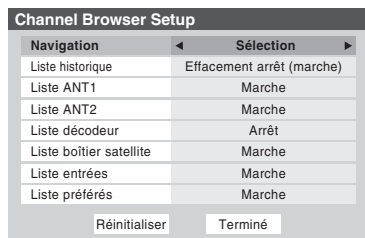

- 4 Appuyer sur **▼** pour mettre en surbrillance la **Liste historique** et appuyer ensuite sur **◀** ou sur **▶** pour sélectionner le réglage voulu, soit **Effacement arrêt (marche)**, **Marche** ou **Arrêt**.

Remarque : Lorsque la Liste historique est réglée à **Marche**, les canaux et entrées mémorisés dans la liste sont sauvegardés à chaque cycle d'activation ou de désactivation de l'alimentation. Lorsque la liste historique est réglée à **Effacement arrêt (marche)**, les canaux et entrées mémorisés dans la liste sont effacés par le biais de l'activation ou de la désactivation de l'alimentation du téléviseur.

- 5 Appuyer sur **▼** pour mettre en surbrillance la **Liste ANT1** et appuyer ensuite sur **◀** ou sur **▶** pour sélectionner **Marche** ou **Arrêt**.
- 6 Appuyer sur **▼** pour mettre en surbrillance la **Liste ANT2** et appuyer ensuite sur **◀** ou sur **▶** pour sélectionner **Marche** ou **Arrêt**.
- 7 Appuyer sur **▼** pour mettre en surbrillance la **Liste décodeur** et appuyer ensuite sur **◀** ou sur **▶** pour sélectionner **Marche** ou **Arrêt**.
- 8 Appuyer sur **▼** pour mettre en surbrillance la **Liste boîtier satellite** et appuyer ensuite sur **◀** ou sur **▶** pour sélectionner **Marche** ou **Arrêt**.

- 9 Appuyer sur **▼** pour mettre en surbrillance la **Liste entrées** et appuyer ensuite sur **◀** ou sur **▶** pour sélectionner **Marche** ou **Arrêt**.

- 10 Appuyer sur **▼** pour mettre en surbrillance la **Liste préférés** et appuyer ensuite sur **◀** ou sur **▶** pour sélectionner **Marche** ou **Arrêt**.

- 11 Pour sauvegarder les entrées, mettre en surbrillance **Terminé** et appuyer sur **ENTER**.

Pour revenir aux réglages par défaut, mettre en surbrillance **Réinitialiser** et appuyer sur **ENTER**.

Remarque : La **Liste décodeur** et la **Liste boîtier satellite** seront montrées en gris et réglées sur **Arrêt** par défaut. Elles resteront ainsi jusqu'à ce qu'un décodeur de câble ou de satellite soit configuré à partir des paramètres du guide du téléviseur.

Pour ouvrir la bannière du Channel Browser™ :

- Appuyer sur **BACK** **◀**, **NEXT** **▶** ou sur **CH BROWSER** sur la télécommande.
- Appuyer sur **BACK** **◀** pour passer en revue vers l'arrière la liste sélectionnée.
- Appuyer sur **NEXT** **▶** pour passer en revue vers l'avant la liste sélectionnée.

Remarque : Le Channel Browser™ n'est pas disponible lorsque le téléviseur est en mode IHI.

Éléments de la bannière du Channel Browser™

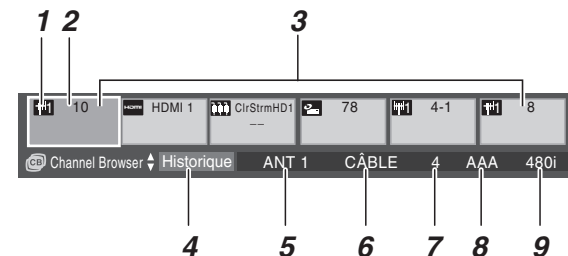





- 1 Type d'entrée
- 2 Élément mis en surbrillance (canal ou entrée)
- 3 Canaux avec vignettes mémorisés dans l'historique des canaux
- 4 Liste courante (**Historique**, **ANT 1**, **ANT 2**, **Décodeur**, **Boîtier satellite**, **Entrées**, ou **Préférés**)
- 5 Entrée en cours
- 6 Type d'antenne en cours (câble ou TV)
- 7 Numéro du canal actif
- 8 Indicatif d'appel de canal (si disponible)
- 9 Résolution

Chapitre 5 : Utilisation des fonctions du téléviseur



Pour alterner entre les listes disponibles :

Après avoir ouvert la bannière Channel Browser™, appuyer sur ▲ ou sur ▼ pour passer de **Historique**, **ANT 1**, **ANT 2**, **Décodeur**, **Boîtier satellite**, **Entrées** et **Préférés**.

Remarque :





- La bannière du Channel Browser™ s'ouvre par défaut en mode **Liste historique** par défaut. Une fois qu'une autre liste a été sélectionnée, le Channel Browser™ s'ouvre à la dernière liste sélectionnée.
- Si toutes les listes sont arrêtées, une pression sur  ou sur  ou sur  n'affichera pas Channel Browser™. Si la **Liste préférés** est arrêtée,  n'aura aucun effet.
- Une pression sur  amènera Channel Browser™ sur la liste préférés quelle que soit la dernière liste sélectionnée dans Channel Browser™.

Pour syntoniser un canal ou une entrée en mode Navigation :

- 1 Tout en regardant le téléviseur, appuyer sur  ou sur  pour ouvrir la bannière du Channel Browser™ et passer en revue un élément regardé antérieurement et aller de l'avant vers le prochain élément de la liste.
En mode **Navigation**, lors de l'arrêt sur un élément dans la bannière de navigation, l'élément est mis en surbrillance et le téléviseur se syntonise automatiquement au canal ou à l'entrée.
- 2 Appuyer sur  pour fermer la bannière du Channel Browser™.

Remarque : La bannière du Channel Browser™ se ferme automatiquement si on n'effectue pas de sélection en-deçà de 30 secondes.

Pour syntoniser un canal ou une entrée en mode Sélection :

- 1 Tout en regardant le téléviseur, appuyer sur  ou sur  pour ouvrir la bannière du Channel Browser™ et passer en revue un élément regardé antérieurement et aller de l'avant vers le prochain élément de la liste.
En mode **Sélection**, lors de l'arrêt sur un élément dans la bannière de navigation, l'élément est mis en surbrillance mais il faut appuyer sur  pour syntoniser le téléviseur à l'élément mise en surbrillance.
- 2 Appuyer sur  pour fermer la bannière du Channel Browser™.



Ajout et effacement de canaux et d'entrées dans l'historique des canaux



Ajout de canaux et d'entrées à l'historique des canaux :

Lors de la syntonisation d'un canal ou d'une entrée, le Channel Browser™ l'ajoute à l'historique et l'affiche du « côté droit » de la bannière du navigateur. Les canaux ou entrées syntonisées antérieurement sont « déplacées » vers la gauche et éventuellement du côté gauche de la bannière du navigateur. Appuyer sur  pour passer en revue les canaux ou entrées syntonisées précédemment. Tout canal ou entrée qui est syntonisé à maintes reprises ne sera pas répété dans l'historique, mais sera déplacé au lieu de cela à la fin de la liste, du côté droit de la bannière du navigateur.

Le Channel Browser™ mémorise les canaux suivants :

- Tous les canaux qui sont syntonisés à l'aide des touches numériques de la télécommande.
- Tous les canaux qui sont syntonisés avec  ou  avec la télécommande pendant au moins 5 secondes.
- Toutes les entrées qui sont syntonisées pendant au moins 5 secondes.



Remarque : Le téléviseur syntonise automatiquement le canal ou l'entrée regardé précédemment toutes les fois qu'un élément est sélectionné et qu'il ne peut être syntonisé (pour un motif quelconque).

Effacer les canaux de l'historique des canaux :

- La reconfiguration de l'entrée **ANT 1** ou **ANT 2** efface l'historique des canaux.
- **Remarque :** Voir la page 25 pour de plus amples détails sur la configuration des entrées d'antenne.
- L'extraction de la carte CableCARD™ efface l'historique des canaux.
- Une fois que 32 canaux ou entrées sont mémorisés dans la liste historique, l'élément le plus ancien est supprimé de la liste lors de la syntonisation d'un nouveau canal ou entrée.
- Si la **Liste historique** dans **Channel Browser Setup** est réglée à « **Effacement arrêt (marche)** », la mise hors tension du téléviseur efface l'historique des canaux.

Syntoniser le canal programmé suivant

Pour sélectionner le canal programmé suivant :

Appuyer sur  ou sur  sur la télécommande ou le panneau de commande du téléviseur.

Remarque : Cette caractéristique ne fonctionne pas à moins de programmer des canaux dans la mémoire de canaux du téléviseur ( page 26).

Chapitre 5 : Utilisation des fonctions du téléviseur

Sélectionner un canal spécifique (programmé ou non programmé)

Syntoniser les canaux analogiques :

Appuyer sur les touches numériques de canaux (0–9) sur la télécommande. Par exemple, pour sélectionner le canal 125, appuyer sur 1, 2, 5.

Syntoniser les canaux numériques :

Appuyer sur les touches numériques de canaux (0–9) sur la télécommande, suivi par la touche de trait ($\overline{100}$) et ensuite le numéro du sous-canal. Par exemple, pour sélectionner le canal numérique 125-1, appuyer sur 1, 2, 5, –, 1.

Remarque : Si un canal numérique n'est pas programmé — soit par balayage automatique de canaux (page 26) ou par la fonction ajouter/supprimer des canaux (page 27) — il faut régler le canal RF en utilisant les touches numériques et le trait ($\overline{100}$) sur la télécommande.

Commutation entre deux canaux à l'aide de Channel Return (Retour au canal)

La fonction de Retour au canal permet de commuter entre deux canaux sans saisir un numéro réel de canal à chaque fois.

- 1 Sélectionner le premier canal à regarder.
- 2 Sélectionner un deuxième canal en utilisant les touches numériques (et la touche de trait ($\overline{100}$) lors de la sélection d'un canal numérique).
- 3 Appuyer sur $\overline{\text{CH RTN}}$ sur la télécommande. Le canal précédent s'affichera. Chaque fois qu'on appuie sur $\overline{\text{CH RTN}}$, le téléviseur bascule entre les deux derniers canaux syntonisés.

Remarque : Si on appuie sur la touche $\overline{\text{CH RTN}}$ à partir d'une entrée qui n'est pas celle d'une antenne, le téléviseur retourne à la dernière entrée ANT et au dernier canal.

Commutation entre deux canaux en utilisant SurfLock™

La fonction SurfLock™ « mémorise » temporairement un canal sous la touche $\overline{\text{CH RTN}}$ de manière à pouvoir revenir rapidement à ce canal à partir de tout autre canal en appuyant sur $\overline{\text{CH RTN}}$.

Pour mémoriser un canal sous la touche $\overline{\text{CH RTN}}$:

- 1 Syntoniser le téléviseur au canal à programmer avec la touche $\overline{\text{CH RTN}}$.
- 2 Appuyer et maintenir la touche $\overline{\text{CH RTN}}$ pendant environ 2 secondes jusqu'à ce que le message « Canal mémorisé » s'affiche à l'écran. Le canal a été programmé sous la touche $\overline{\text{CH RTN}}$.
- 3 Il est alors possible de changer de canal à volonté et en appuyant sur $\overline{\text{CH RTN}}$, le canal mémorisé est syntonisé.

Le téléviseur retournera au canal mémorisé une seule fois. Quand on appuie sur $\overline{\text{CH RTN}}$ et qu'on change de nouveau de canaux, la mémoire CH RTN est effacée et la touche fonctionne comme Retour au canal (Channel Return), en commutant entre les deux derniers canaux syntonisés.

Chapitre 5 : Utilisation des fonctions du téléviseur

Sélectionner le format d'image

Il est possible de regarder de nombreux formats d'émissions dans une variété de formats d'image — **Naturel**, **TheaterWide 1**, **TheaterWide 2**, **TheaterWide 3**, et **Entière**.

Remarque : Les illustrations de « taille d'image » ne constituent que des exemples. Le format de l'image (dans toutes les tailles d'image) varie en fonction du format du signal actuellement regardé. Sélectionner le format d'image qui affiche l'émission actuelle de la manière qui convient le mieux.

Les préférences de formats d'image peuvent être sauvegardées pour chaque entrée sur le téléviseur.

Pour sélectionner le format d'image :

- 1 Appuyer sur **PC SIZE** sur la télécommande.
- 2 Quand l'écran du **Format d'image** s'ouvre, appuyer sur la touche numérique correspondante (0-4) pour sélectionner le format d'image voulu.

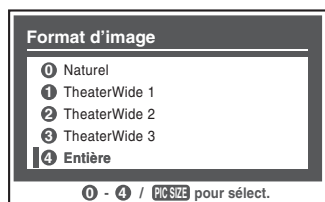

Remarque :

- On peut aussi appuyer à plusieurs reprises sur **PC SIZE** pour sélectionner le format d'image voulu (ou appuyer sur **▲▼** sur la télécommande pendant que l'écran de **Format d'image** est ouvert).
- **Entière** risque de ne pas être disponible pour certains formats d'émissions (il est « ombré » sur l'écran de **Format d'image**).
- Vous pouvez sélectionner aussi le format d'image en utilisant le menu du système. Sélectionner **Format d'image** dans le menu **Réglages cinéma**. Sélectionner l'entrée pour laquelle vous souhaitez sauvegarder vos réglages d'image. Pour sauvegarder les réglages, mettre en surbrillance **Terminé** et appuyer sur **ENTR**.

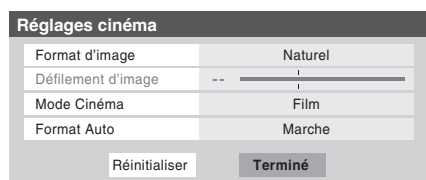

L'utilisation de ces instructions pour modifier la taille de l'image (c.-à-d. modifier le rapport hauteur/largeur) dans tout autre but que pour la visualisation privée peut être interdite en vertu des lois sur les droits d'auteur des États-Unis et d'autres pays et impose des responsabilités civiles et pénales.

Format d'image Naturel

- L'image est affichée presque à sa proportion d'origine. Quelques formats d'émissions s'afficheront avec des barres latérales et/ou des barres en haut et en bas.

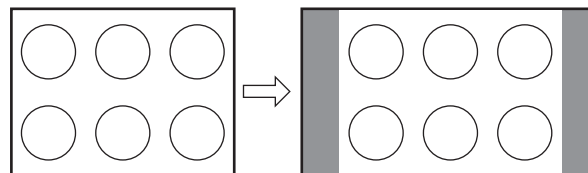

Naturel exemple de format d'image

Format d'image TheaterWide 1 (pour des émissions au format 4:3)

- Le centre de l'image reste proche de la proportion d'origine, mais les bords gauches et droits sont plus étirés pour remplir l'écran.

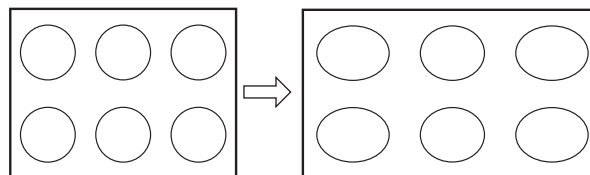

TheaterWide 1 exemple de format d'image

Format d'image TheaterWide 2 (pour des émissions en format de boîte à lettre)

- L'image est plus étirée pour remplir la largeur de l'écran, mais n'est étirée que légèrement vers le haut.
- Les bords supérieurs et inférieurs de l'image sont cachés. Pour regarder les zones cachées, voir « Défiler l'image de TheaterWide® (TheaterWide 2 et 3 seulement) » sur la page suivante.

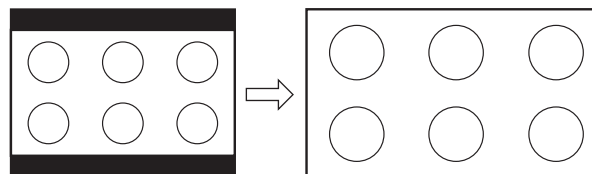

TheaterWide 2 exemple de format d'image

(suite)

Chapitre 5 : Utilisation des fonctions du téléviseur

Format d'image TheaterWide 3 (pour des émissions en format de boîte à lettre avec sous-titrage)

- L'image est plus étirée pour remplir la largeur de l'écran, mais n'est étirée que légèrement vers le haut.
- Les bords supérieurs et inférieurs de l'image sont cachés. Pour regarder les zones cachées (notamment les sous-titres ou les légendes), voir « Défiler l'image en format TheaterWide® » à droite.

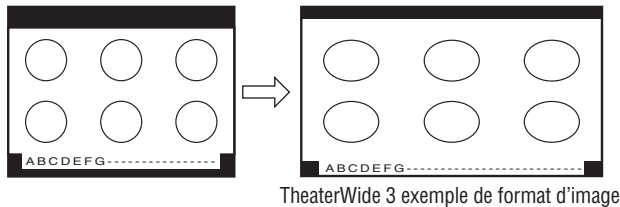

Format d'image Entière (pour des émissions au format de 16:9 [480i, 480p] seulement)

- Lors de la réception d'une émission compressée en format 4:3, l'image est plus étirée pour remplir la largeur de l'écran, mais elle ne sera pas étirée vers le haut.
- Aucune partie de l'image n'est cachée.

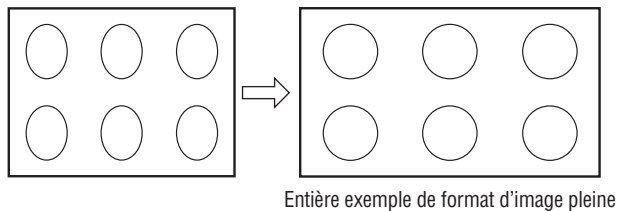

Remarque : Si vous sélectionnez l'un des formats d'image de TheaterWide®, les bords supérieurs et inférieurs de l'image (y compris les sous-titres ou les légendes) risquent d'être cachés. Pour visionner les bords cachés, faire défiler l'image (**TheaterWide 2 et 3 seulement**) ou essayer de visionner l'émission dans son format d'image **Entière** ou **naturel**.

Défiler l'image de TheaterWide® (TheaterWide 2 et 3 seulement)

Il est possible de régler des défilements distincts pour les modes TheaterWide 2 et TheaterWide 3 pour chaque entrée.

Pour régler les défilements :

- 1 Appuyer sur **MENU** et ouvrir le menu **Vidéo**.
- 2 Mettre en surbrillance **Réglages cinéma** et appuyer sur **ENTER**.



- 3 Dans le champ de **Format d'image**, sélectionner soit **TheaterWide 2**, soit **TheaterWide 3** (il est impossible de défiler en un autre mode).
- 4 Appuyer sur **▼** pour mettre en surbrillance le champ de **Défilement d'image**.
- 5 Appuyer sur **◀** ou sur **▶** pour faire défiler l'image en haut et en bas selon le besoin, de -10 à +20.

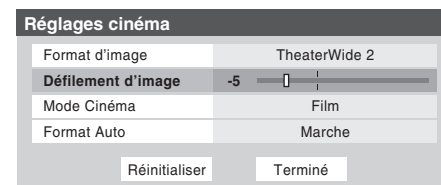

- 6 Pour sauvegarder les nouveaux réglages, mettre en surbrillance **Terminé** et appuyer sur **ENTER**. Pour revenir aux réglages d'usine, mettre en surbrillance **Réinitialiser** et appuyer sur **ENTER**.

Chapitre 5 : Utilisation des fonctions du téléviseur

Utilisation de la fonction du rapport d'aspect automatique

Quand la fonction de Format Auto est réglée sur **Marche**, le téléviseur sélectionne automatiquement le format d'image lors de la réception d'une des sources suivantes :

- Un signal 480i reçu de l'entrée **VIDEO 1**, **VIDEO 2**, **ColorStream HD-1** ou **ColorStream HD-2**.
- Un signal 1080i, 480i, 480p ou 720p reçu de l'entrée **HDMI**.

Rapport d'aspect de la source du signal	Format automatique d'aspect (sélectionné automatiquement quand Format Auto est sur Marche)
4:3 normal	Naturel (avec les barres latérales)
4:3 boîte à lettre	TheaterWide 2
16:9 pleine	Entière
Non défini (aucune données ID-1 ou des données d'aspect HDMI)	Le format d'image actuel établi en fonction de la rubrique « Sélectionner le format d'image » à la page 37.

Remarque : La fonction du rapport d'aspect automatique n'est pas applicable à l'antenne ou aux sources d'entrées réservées au câble.

Pour activer la fonction du rapport d'aspect automatique :

- 1 Appuyer sur **MENU** et ouvrir le menu **Vidéo**.
- 2 Mettre en surbrillance **Réglages cinéma** et appuyer sur **ENTER**.
- 3 Dans le champ de **Format Auto**, sélectionner **Marche**.

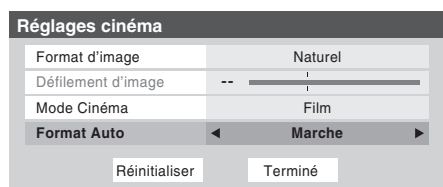

- 4 Pour sauvegarder les nouveaux réglages, mettre en surbrillance **Terminé** et appuyer sur **ENTER**. Pour revenir aux réglages d'usine, mettre en surbrillance **Réinitialiser** et appuyer sur **ENTER**.

Pour désactiver la fonction du rapport d'aspect automatique :

Sélectionner **Arrêt** à l'étape 3 ci-dessus.

Sélectionner le mode cinéma (signaux 480i uniquement)

En regardant un DVD (signal 480i ; 3:2 traité) d'un lecteur DVD raccordé aux entrées **VIDEO 1**, **VIDEO 2**, **ColorStream HD-1/ColorStream HD-2** (vidéo à composante) ou **HDMI** sur le téléviseur, un mouvement plus doux peut être obtenu en réglant le **Mode Cinéma** sur **Film**.

Pour régler le Mode Cinéma sur Film :

- 1 Appuyer sur **MENU** et ouvrir le menu **Vidéo**.
- 2 Mettre en surbrillance **Réglages cinéma** et appuyer sur **ENTER**.
- 3 Dans le champ de **Mode Cinéma**, sélectionner **Film**.

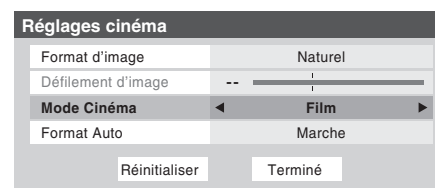

- 4 Pour sauvegarder les nouveaux réglages, mettre en surbrillance **Terminé** et appuyer sur **ENTER**. Pour revenir aux réglages d'usine, mettre en surbrillance **Réinitialiser** et appuyer sur **ENTER**.

Pour régler le Mode Cinéma à Vidéo :

Sélectionner **Vidéo** à l'étape 3 ci-dessus.

Chapitre 5 : Utilisation des fonctions du téléviseur

Utilisation des fonctions IHI

Utilisation de la fonction IHI à double fenêtre

La fonction double fenêtre IHI (image-hors-image) divise l'écran en deux fenêtres de manière à ce que vous puissiez regarder deux programmes en même temps.

Pour afficher un programme dans la fenêtre IHI :

- 1 Appuyer sur **[POP]** pour ouvrir la double fenêtre IHI.

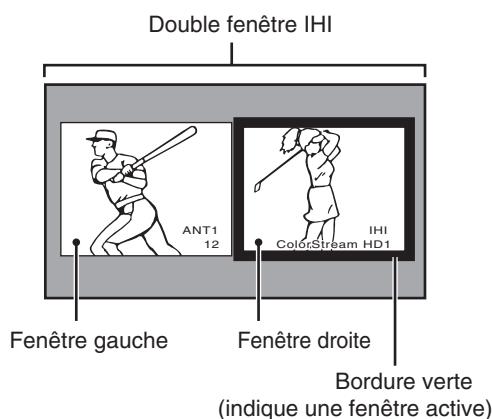

- 2 Appuyer sur **◀** ou sur **▶** pour mettre en surbrillance la fenêtre voulue. La fenêtre aura une bordure verte lorsque surlignée.
- 3 Appuyer sur **[INPUT]** pour ouvrir la fenêtre **Sélection entrée**. Sélectionner la source d'entrée de la fenêtre IHI en appuyant sur la touche numérique correspondante (0-7). La source actuelle s'affiche en rouge.

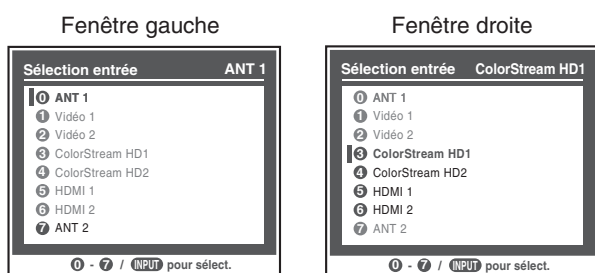

Fenêtre gauche — Les entrées **ANT 1** et **ANT 2** peuvent être sélectionnées.

Fenêtre droite — **ColorStream HD1/HD2** (uniquement pour 480p, 1080i et 720p) et **HDMI 1/2** peuvent être sélectionnés.

Remarque :

- Le message d'erreur « Impossible d'afficher format vidéo actuel » s'affiche si on appuie sur **[POP]** en mode **ColorStream HD1/HD2** et en format 480i.
- La fonction **FREEZE** n'est pas disponible lorsque la double fenêtre IHI est ouverte. Si vous appuyez sur **[FREEZE]** lorsque la double fenêtre IHI est ouverte, le message

« Non disponible à partir du mode vidéo actuel » s'affiche.

- Si vous marquez toutes les entrées **MASQUER** (page 32), la fonction IHI sera désactivée et le message « Non disponible » apparaîtra à l'écran si vous essayez d'ouvrir la double fenêtre IHI.
- Si on tente d'ouvrir la double fenêtre IHI lorsque la fonction **Verrouillage entrée** est en mode **Vidéo** ou **Vidéo+**, le message « Non disponible » s'affiche.

Syntonisation sur la fenêtre mise en surbrillance (et fermeture de la double-fenêtre IHI) :

Appuyer sur **[ENTER]** après avoir mis en surbrillance la fenêtre à regarder comme image normale.

Pour fermer la double-fenêtre IHI :

Appuyer sur **[ENTER]** ou **[EXIT]**.

À ce moment-là, la fenêtre active demeure comme une image normale à l'écran.

Remarques sur l'enregistrement :

- Si la fenêtre IHI est ouverte et qu'on essaie de commencer l'enregistrement, la fenêtre IHI se ferme et l'enregistrement débute.
- Si on utilise la télécommande du téléviseur pour débiter l'enregistrement, on n'est pas en mesure d'ouvrir la fenêtre IHI et le message « Non disponible » s'affiche si on essaie de le faire.
- Il est recommandé d'utiliser la télécommande du téléviseur pour commencer l'enregistrement. Si on utilise un appareil autre que la télécommande du téléviseur pour débiter l'enregistrement, on peut ouvrir accidentellement la fenêtre IHI au cours de l'enregistrement. Si cela se produit, le son enregistré sera celui de la fenêtre active (gauche ou droite) qui peut ne pas être le son qu'on voulait enregistrer.

Chapitre 5 : Utilisation des fonctions du téléviseur

Commutation du son de l'enceinte (gauche ou droit)

Pendant que la fenêtre IHI est ouverte, appuyer sur ◀ ou ▶ pour commuter le son (gauche ou droit) qui sort des enceintes du téléviseur (et des bornes **VARIABLE AUDIO OUT**).

La fenêtre comportant le son actif est mise en surbrillance avec une bordure verte.

Exemple : appuyer sur ◀

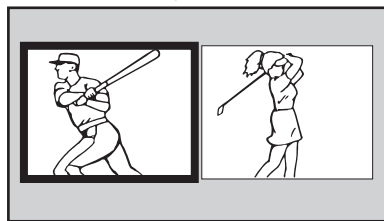

Exemple : appuyer sur ▶

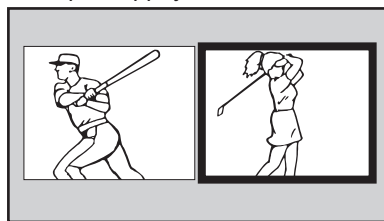

Rapport de forme de la double fenêtre IHI

La fonction double-fenêtre IHI affiche chaque image selon la forme de son signal d'entrée, comme cela est illustré dans les exemples ci-dessous.

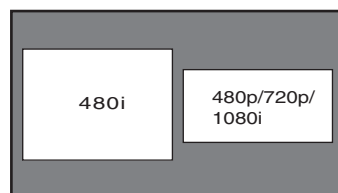
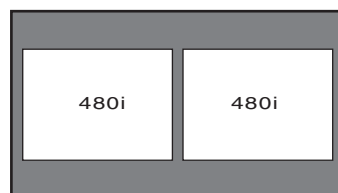

Remarque :

- La caractéristique de Format Auto (page 39) ne fonctionne pas en mode double fenêtre IHI.
- Le format d'image est le rapport largeur-hauteur de l'image.

Utilisation de la caractéristique FREEZE

Utilisation de la caractéristique FREEZE :

- 1 En regardant le téléviseur, appuyer sur **FREEZE** pour arrêter une image fixe.
- 2 Pour retourner à l'image animée, soit appuyer sur **FREEZE** une nouvelle fois, appuyer sur **EXIT**, ou appuyer sur une autre touche.

Remarque :

- La fonction FREEZE n'est pas disponible lorsque la double fenêtre IHI est ouverte. Si vous appuyez sur **FREEZE**, le message « Non disponible à partir du mode vidéo actuel » s'affiche.
- Si le téléviseur est laissé au mode FREEZE plus de 15 minutes, ce mode cessera automatiquement et le téléviseur retournera à l'image animée.

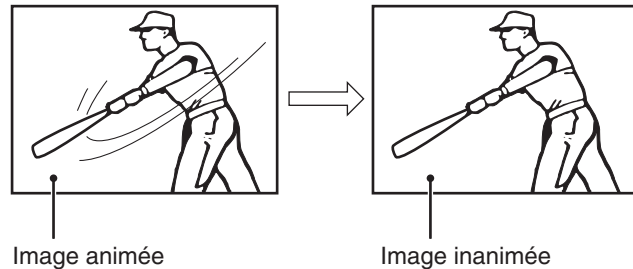

L'utilisation de la caractéristique FREEZE dans tout autre but que pour la visualisation privée peut être interdite en vertu des lois sur les droits d'auteur des États-Unis et d'autres pays et vous impose des responsabilités civiles et pénales.

Chapitre 5 : Utilisation des fonctions du téléviseur

Ajuster l'image

Sélectionner le mode d'image

On peut sélectionner les réglages d'image voulus à partir de quatre modes différents, tel que décrit ci-dessous.

Mode	Qualité d'image
Sports	Image brillante et dynamique (réglage d'usine)
Standard	Réglages standard d'image (réglage d'usine)
Film	Contraste plus faible pour une salle sombre (réglage d'usine)
Préférence	Préférences personnelles

Pour sélectionner le mode d'image :

- 1 Appuyer sur **MENU** et ouvrir le menu **Vidéo**.
- 2 Mettre en surbrillance **Réglages d'image** et appuyer sur **ENTER**.
- 3 Dans le champ **Mode**, sélectionner le mode d'image voulu.

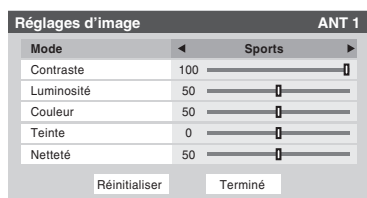

- 4 Pour sauvegarder les nouveaux réglages, mettre en surbrillance **Terminé** et appuyer sur **ENTER**. Pour revenir aux réglages d'usine, mettre en surbrillance **Réinitialiser** et appuyer sur **ENTER**.

Remarque :

- Le mode image sélectionné touche l'entrée actuelle seulement (ANT 1 dans l'exemple ci-dessus). On peut sélectionner un mode différent d'image pour chaque entrée.
- Si on sélectionne l'un des modes d'image réglés à l'usine (**Sports**, **Standard**, ou **Film**) et qu'on change ensuite un réglage de qualité d'image (par exemple, augmenter le contraste ou changer la température de couleur), le mode d'image change automatiquement à **Préférence** dans le menu de **Réglages d'image**.
- Si on a déjà réglé le téléviseur au mode **Haute** et qu'on a choisi **Réinitialiser** à l'article 4 ci-dessus, le téléviseur retournera par défaut au mode **Basse**. Pour ramener le téléviseur au mode **Haute**, voir page 55.

Régler la qualité d'image

On peut modifier la qualité d'image (contraste, luminosité, couleur, teinte et netteté) selon les préférences personnelles.

Sélection	En appuyant sur ◀	En appuyant sur ▶
contraste	plus bas	plus haut
luminosité	plus sombre	plus lumineux
couleur	plus pâle	plus profond
teinte	rougeâtre	verdâtre
netteté	plus doux	plus aigu

Pour modifier la qualité d'image :

- 1 Appuyer sur **MENU** et ouvrir le menu **Vidéo**.
- 2 Mettre en surbrillance **Réglages d'image** et appuyer sur **ENTER**.
- 3 Appuyer sur **▲** ou **▼** pour sélectionner la qualité d'image à modifier (**Contraste**, **Luminosité**, **Couleur**, **Teinte**, ou **Netteté**), et ensuite appuyer sur **◀** et sur **▶** pour modifier le réglage, tel que décrit dans le tableau ci-dessus.

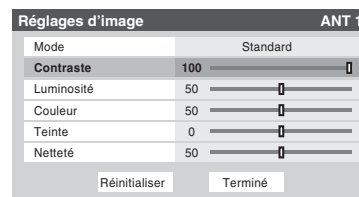

- 4 Pour sauvegarder les nouveaux réglages, mettre en surbrillance **Terminé** et appuyer sur **ENTER**. Pour revenir aux réglages d'usine, mettre en surbrillance **Réinitialiser** et appuyer sur **ENTER**.

Les qualités d'image modifiées sont automatiquement sauvegardées en mode de **Préférence** (☰ « Sélectionner le mode d'image », ci-dessus à gauche).

Chapitre 5 : Utilisation des fonctions du téléviseur

Utilisation du mode de sous-titrage

Le mode de sous-titrage comporte deux options :

- **Sous-titres** — Un menu de dialogue, de narration et de bruitage de programmes télévisés et de vidéos qui sont sous-titrés (généralement marqué « CC » dans les guides de programmes).
- **Texte**—Affichage d'un menu d'informations qui ne sont en rapport avec le programme actuel, notamment la météo ou la bourse (quand de telles données sont fournies par des stations individuelles).

Pour voir les sous-titres ou le texte :

- 1 Appuyer sur **MENU** et ouvrir le menu **Préférences**.
- 2 Mettre en surbrillance **Mode sous-titrage** et appuyer sur **▶**.
- 3 Appuyer sur **▲** ou sur **▼** pour sélectionner le mode de sous-titrage voulu et appuyer sur **ENTER**.

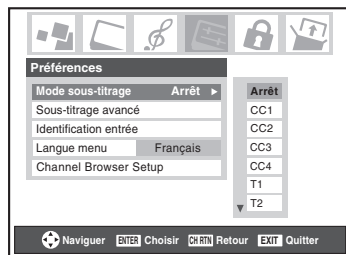

- **Pour voir les sous-titres :**
Mettre en surbrillance **CC1**, **CC2**, **CC3**, ou **CC4**. (**CC1** affiche la traduction de la langue primaire dans votre région.)



Remarque : Si le programme ou la vidéo sélectionné ne comporte pas de sous-titres, aucun sous-titrage n'est affiché.

- **Pour regarder le texte :**
Mettre en surbrillance **T1**, **T2**, **T3**, ou **T4**.

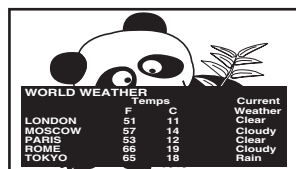

Remarque : Si le texte n'est pas disponible dans la région, un rectangle noir peut s'afficher à l'écran. Dans ce cas, régler le mode de sous-titrage à Arrêt.

- **Pour désactiver le Mode de sous-titrage :**
Sélectionner **Arrêt** à l'étape 3 ci-dessus.

Remarque : Un signal de sous-titrage risque de ne pas s'afficher dans les situations suivantes :

- Quand une bande vidéo a été copiée.
- Quand la réception du signal est faible.
- Quand la réception du signal n'est pas standard.

Sous-titrage avancé

Vous pouvez personnaliser les caractéristiques d'affichage de sous-titres en changeant la couleur de fond, la taille, le type, le bord et la couleur du texte.

Remarque :

- Cette fonction est disponible pour les canaux numériques seulement.
- Il est impossible de régler une même couleur pour le texte des sous-titres et de l'arrière-plan.

Pour personnaliser les sous-titres :

- 1 Appuyer sur **MENU** et ouvrir le menu **Préférences**.
- 2 Mettre en surbrillance **Sous-titrage avancé** et appuyer sur **ENTER**.

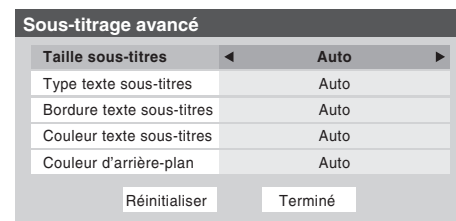

- 3 Appuyer sur **▲** ou sur **▼** pour mettre en surbrillance la fonction à modifier et appuyer ensuite sur **◀** ou sur **▶** pour sélectionner le format de cette fonction (voir le tableau ci-dessous).
- 4 Pour sauvegarder les nouveaux paramètres, mettre en surbrillance **Terminé** et appuyer sur **ENTER**. Pour revenir aux réglages d'usine, mettre en surbrillance **Réinitialiser** et appuyer sur **ENTER**.

Taille sous-titres	Auto, Petit, Standard, Grand
Type texte sous-titres	Auto, Défaut, Mono avec empatt., Prop. w. Serif, Mono sans empatt., Prop. w/o Serif, Simple, Cursif, Petites majuscules
Bordure texte sous-titres	Auto, Sans, En relief, En retrait, Uniforme, Ombrage à gauche, Ombrage à droite
Couleur texte sous-titres	Auto, Noir, Blanc, Rouge, Vert, Bleu, Jaune, Magenta, Cyan
Couleur d'arrière-plan	Auto, Noir, Blanc, Rouge, Vert, Bleu, Jaune, Magenta, Cyan

Chapitre 5 : Utilisation des fonctions du téléviseur

Sous-titrages numériques

On peut utiliser **Sélecteur audio/CC numérique** pour sélectionner les services de sous-titrage numériques (si disponible), ce qui annule temporairement les sous-titres pour les canaux numériques seulement.

Quand de tels services ne sont pas disponibles, le **Sélecteur audio/CC numérique** présente une liste de services par défaut. Si le service sélectionné n'est pas disponible, le meilleur service suivant sera utilisé à sa place.

Sélection des sous-titrages numériques :

- 1 Appuyer sur **MENU** et ouvrir le menu **Applications**.
- 2 Mettre en surbrillance **Sélecteur audio/CC numérique** et appuyer sur **ENTER**.

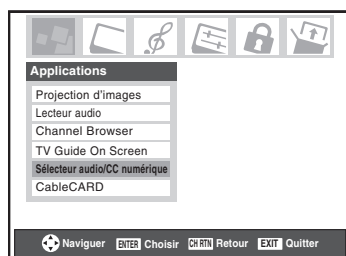

- 3 Appuyer sur **▲** ou sur **▼** pour sélectionner **Sous-titres**, et appuyer ensuite sur **◀** ou sur **▶** pour sélectionner le service voulu.



- 4 Appuyer sur **EXIT**.

Utilisation de la touche de légende sur la télécommande

Appuyer sur **CAPTION** (Sous-titrage) lorsqu'un canal analogique est syntonisé :

- Le sélecteur CC est actif et affiche CC1-4 et T1-4 comme options.
- Le sélecteur audio est désactivé.

Appuyer sur **CAPTION** (Sous-titrage) lorsqu'un canal numérique est syntonisé :

- Le sélecteur CC est actif et affiche les choix possibles (langues disponibles) pour ce canal ou ces services. Par exemple, un programme peut avoir « Anglais », « Espagnol » et « Français » comme langues disponibles de sous-titrage.
- Le sélecteur audio sera actif et donnera les choix pour l'audio du canal numérique. Ceci pourrait être Dolby ou AC3 ou tout ce que la suite comprend.

Régler le son

Sourdine

Appuyer sur **MUTE** pour réduire partiellement (1/2 Muet) ou complètement (Muet) le son. Chaque fois qu'on appuie sur **MUTE**, le mode de sourdine change dans l'ordre suivant :



Si le mode de sous-titrage est réglé sur **Arrêt** quand on sélectionne le mode « Muet », la caractéristique de sous-titrage est automatiquement activée. Pour arrêter l'audio sans activer automatiquement la fonction de sous-titrage, utiliser la touche **VOLUME** pour régler le volume à 0. Voir « Utilisation du mode de sous-titrage » (page 43) pour de plus amples informations sur les modes de sous-titrage.

Utilisation du sélecteur audio numérique

Vous pouvez utiliser le Sélecteur audio numérique pour commuter entre les pistes audio sur un canal numérique de manière plus aisée (pour les canaux qui ont des pistes audio multiples). Cela annule temporairement la piste audio sélectionnée par l'option de langue dans le menu **Configuration audio** (« Sélectionner des émissions diffusées en stéréo/SAP », à la page 45).

Pour utiliser le sélecteur audio numérique :

- 1 Appuyer sur **MENU** et ouvrir le menu **Applications**.
- 2 Mettre en surbrillance **Sélecteur audio/CC numérique** et appuyer sur **ENTER**.

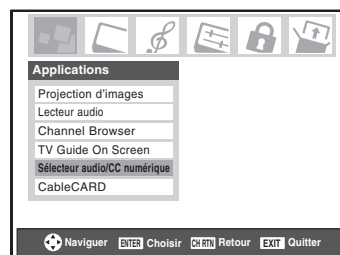

- 3 Appuyer sur **▲** ou sur **▼** pour sélectionner **Audio** et appuyer ensuite sur **◀** ou sur **▶** pour sélectionner le service voulu.



- 4 Appuyer sur **EXIT**.

Chapitre 5 : Utilisation des fonctions du téléviseur

Sélectionner des émissions diffusées en stéréo/SAP

La caractéristique du son du téléviseur à canaux multiples (MTS) permet de produire un son de stéréo Hi-Fi. MTS peut aussi transmettre un deuxième programme audio (SAP) contenant une deuxième langue, musique, ou autre information audio (quand une telle caractéristique est assurée par des stations individuelles).

Quand le téléviseur reçoit une émission en stéréo ou SAP, le terme « STÉRÉO » ou « SAP » s'affiche à l'écran quand la touche **RECALL** est enfoncée. La fonction MTS n'est pas disponible quand le téléviseur est en mode VIDEO.

Pour écouter le son en stéréo :

- 1 Appuyer sur **MENU** et ouvrir le menu **Audio**.
- 2 Mettre en surbrillance **Configuration audio** et appuyer sur **ENTER**.



- 3 Dans le champ **MTS**, sélectionner **Stéréo**.

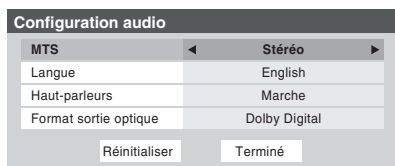

- 4 Pour sauvegarder les nouveaux réglages, mettre en surbrillance **Terminé** et appuyer sur **ENTER**. Pour réinitialiser les réglages d'usine, mettre en surbrillance **Réinitialiser** et appuyer sur **ENTER**.

Remarque :

- Il est possible de laisser le téléviseur en mode **Stéréo**, car il produit automatiquement le type de son diffusé (stéréo ou mono).
- Si le son stéréo est bruyant, sélectionner **Mono** pour réduire le bruit.

Pour écouter un deuxième programme audio sur une station analogique (si disponible) :

Sélectionner **SAP** à l'étape 3 ci-dessus.

Remarque :

- Un deuxième programme audio (SAP) peut être entendu seulement sur les canaux qui offrent un tel service. Par exemple, une station pourrait diffuser une autre langue comme un deuxième programme audio. Si la caractéristique SAP est activée, le programme actuel se verra sur l'écran, mais la langue sera différente de celle de l'audio normal du programme.
- Si la caractéristique SAP est activée et que la station visionnée ne diffuse pas un deuxième programme audio, l'audio normal de la station sera produit. Cependant, il n'y

aura pas de son de temps en temps au mode **SAP**. Si ceci se produit, régler la caractéristique **MTS** en mode **Stéréo**.

Pour écouter une autre langue sur une station numérique ATSC (si disponible) :

Mettre en surbrillance le champ de **Langue** à l'étape 3 à gauche, et appuyer ensuite sur **◀** ou sur **▶** pour sélectionner la langue préférée.

Régler la qualité du son

On peut régler la qualité du son en modifiant les fonctions des graves, des aigus et de l'équilibrage.

Pour modifier la qualité du son :

- 1 Appuyer sur **MENU** et ouvrir le menu **Audio**.
- 2 Mettre en surbrillance **Réglages audio** et appuyer sur **ENTER**.
- 3 Appuyer sur **▼** ou sur **▲** pour mettre en surbrillance l'élément à modifier (**Graves**, **Aiguës**, ou **Equilibre**).

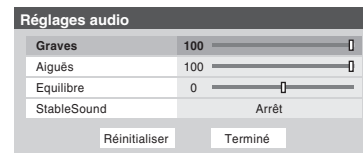

- 4 Appuyer sur **◀** ou sur **▶** pour régler le niveau.
 - **◀** rend la basse ou l'aigu plus faible ou augmente l'équilibre dans le canal gauche (en fonction de l'élément choisi).
 - **▶** rend la basse ou l'aigu plus fort ou augmente l'équilibre dans le canal droit (en fonction de l'élément choisi).
- 5 Pour sauvegarder les nouveaux réglages, mettre en surbrillance **Terminé** et appuyer sur **ENTER**. Pour réinitialiser les réglages d'usine, mettre en surbrillance **Réinitialiser** et appuyer sur **ENTER**.

Chapitre 5 : Utilisation des fonctions du téléviseur

Utilisation de la fonction StableSound®

La caractéristique StableSound® limite le plus haut niveau de volume pour empêcher des changements extrêmes dans le volume quand la source du signal change (par exemple, empêcher l'augmentation soudaine du volume qui survient souvent quand un programme de télévision passe à une publicité).

Pour mettre en surbrillance la fonction StableSound® :

- 1 Appuyer sur **MENU** et ouvrir le menu **Audio**.
- 2 Mettre en surbrillance **Réglages audio** et appuyer sur **ENTER**.
- 3 Dans le champ **StableSound**, sélectionner **Marche**.

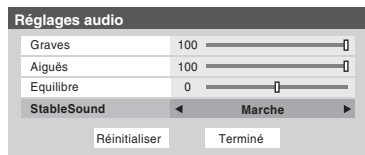

- 4 Pour sauvegarder les nouveaux réglages, mettre en surbrillance **Terminé** et appuyer sur **ENTER**. Pour revenir aux réglages d'usine, mettre en surbrillance **Réinitialiser** et appuyer sur **ENTER**.

Remarque : La fonction Réinitialiser remet les réglages de son aux réglages d'usine suivants :

Graves centre (50)
Aiguës centre (50)
Equilibrage . . . au centre (0)
StableSound . . Arrêt

Pour désactiver la fonction StableSound :

Sélectionner **Arrêt** à l'étape 3 ci-dessus.

Désactivation des enceintes incorporées

On peut utiliser cette fonction pour désactiver les enceintes du téléviseur lors du raccord d'un système audio au téléviseur (« Raccordement d'un système audio numérique » et « Raccordement d'un système audio analogique » du *Guide d'installation*).

Pour désactiver les enceintes incorporées :

- 1 Appuyer sur **MENU** et ouvrir le menu **Audio**.
- 2 Mettre en surbrillance **Configuration audio** et appuyer sur **ENTER**.
- 3 Dans le champ **Haut-parleurs**, sélectionner **Arrêt**.

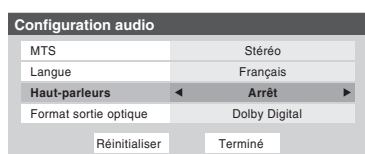

- 4 Pour sauvegarder les nouveaux réglages, mettre en surbrillance **Terminé** et appuyer sur **ENTER**. Pour revenir aux réglages d'usine, mettre en surbrillance **Réinitialiser** et appuyer sur **ENTER**.

Pour activer les enceintes incorporées :

Sélectionner **Marche** à l'étape 3 ci-dessus.

Sélectionner le format de sortie audio optique

Utiliser cette fonction pour sélectionner le format de sortie audio optique lorsqu'on raccorde un décodeur Dolby Digital ou un autre système audio numérique au connecteur **Optical Audio Out** sur le téléviseur (« Raccordement d'un système audio numérique » dans le *Guide d'installation*).

Pour sélectionner le format de sortie audio optique :

- 1 Appuyer sur **MENU** et ouvrir le menu **Audio**.
- 2 Mettre en surbrillance **Configuration audio** et appuyer sur **ENTER**.
- 3 Dans le champ **Format sortie optique**, sélectionner **Dolby Digital** ou **PCM** selon l'appareil.

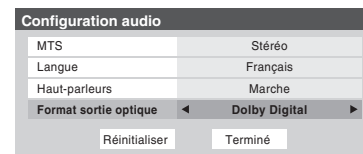

- 4 Pour sauvegarder les nouveaux réglages, mettre en surbrillance **Terminé** et appuyer sur **ENTER**. Pour revenir aux réglages d'usine, mettre en surbrillance **Réinitialiser** et appuyer sur **ENTER**.

Chapitre 5 : Utilisation des fonctions du téléviseur

Utilisation du menu Verrouillages

Le menu de verrouillages comprend les fonctions Activer verrouillage classification, Modifier restrictions classification, Verrouillage canaux, Verrouillage entrée, Verrouillage (commande) face avant et Nouveau NIP. On peut utiliser ces fonctions après avoir saisi le code NIP correct.

Saisir le code NIP

- 1 Appuyer sur **MENU** et mettre en surbrillance l'icône de menu **Verrouillages**.

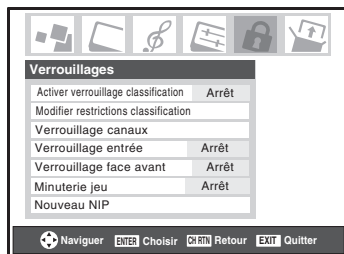

- 2 Appuyer sur **▼**, qui affiche l'écran de saisie du code NIP.
 - L'écran **Systeme de Verrouillages** (ci-dessous) s'affiche si un code NIP a été mémorisé. Appuyer sur les touches numériques de canaux pour saisir un nouveau code à quatre chiffres, saisir le code une deuxième fois pour confirmer, et appuyer sur **ENTER**.

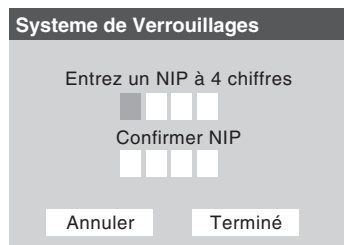

- L'écran **Verrouillages/Actifs** (ci-dessous) s'affiche si un code NIP est déjà mémorisé. Appuyer sur les touches numériques pour saisir le code à quatre chiffres et appuyer sur **ENTER**.



Si un faux code NIP est saisi, le message « NIP erroné, essayez de nouveau ! » s'affichera. Mettre en surbrillance **Réessayez** et appuyer sur **ENTER**. Saisir de nouveau le code et appuyer sur **ENTER**.

Quand le code NIP correct est saisi, le menu **Verrouillages** s'ouvre.

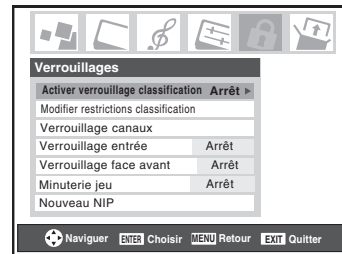

Si on ne se rappelle pas de son code NIP

Au moment de l'affichage de l'écran de saisie du code NIP, appuyer sur **RECALL** quatre fois en moins de 5 secondes. Le code NIP sera effacé et on peut entrer un nouveau code NIP.

Changer le code NIP

- 1 Appuyer sur **MENU** et mettre en surbrillance l'icône de menu **Verrouillages**.
- 2 Appuyer sur **▼** pour afficher l'écran de saisie du code NIP.
- 3 Saisir le code NIP à quatre chiffres et appuyer sur **ENTER**.
- 4 Appuyer sur **▼** pour mettre en surbrillance le **Nouveau NIP** et appuyer sur **ENTER**.

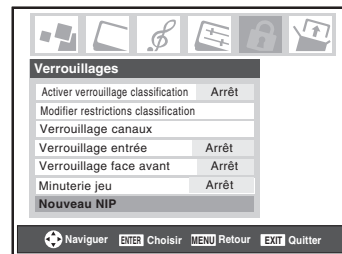

- 5 Appuyer sur les touches numériques pour saisir un nouveau code à quatre chiffres. Saisir une nouvelle fois le NIP pour le confirmer.
- 6 Appuyer sur **ENTER**. Le nouveau code NIP est désormais actif.



Chapitre 5 : Utilisation des fonctions du téléviseur

Blocage d'émissions et de films télévisés par classement (Puce-V)

Certains émissions et films télévisés comprennent des signaux qui classifient le contenu du programme (violence, sexe, dialogue, langue). La caractéristique de la Puce-V de ce téléviseur détecte les signaux et bloque les programmes selon les classements sélectionnés. (Voir les tableaux sur la page suivante pour une description des classifications.)

Remarque : Verrouillage classification est une fonction de la Puce-V de ce téléviseur, qui est compatible avec le système américain de Puce-V seulement.

Pour bloquer et débloquer les émissions et les films télévisés :

- 1 Appuyer sur **MENU** et mettre en surbrillance l'icône de menu **Verrouillages**.
- 2 Appuyer sur **▼** pour afficher l'écran de saisie du code NIP.
- 3 Saisir le code NIP à quatre chiffres et appuyer sur **ENTER**.
- 4 Appuyer sur **▼** pour mettre en surbrillance **Activer verrouillage classification**.
- 5 Appuyer sur **▶** et sur **▼** pour sélectionner **Marche** et appuyer sur **ENTER**.

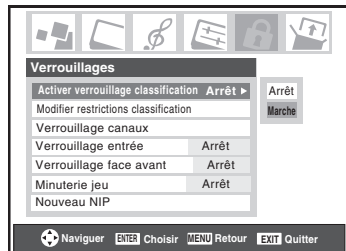

- 6 Appuyer sur **▼** pour mettre en surbrillance **Modifier restrictions classification** et appuyer sur **ENTER**. L'écran **Modifier restrictions classification** (ci-dessous) s'affiche.
- 7 Appuyer sur **▲▼◀▶** et appuyer ensuite sur **ENTER** pour sélectionner le niveau de verrouillage voulu. Une case comportant un « X » est un classement qui sera verrouillé. Au moment où on met en surbrillance un classement, une définition de ce classement s'affichera en bas de l'écran.
- 8 Lorsque la sélection des classements à bloquer est terminée, mettre en surbrillance **Terminé** et appuyer sur **ENTER**.

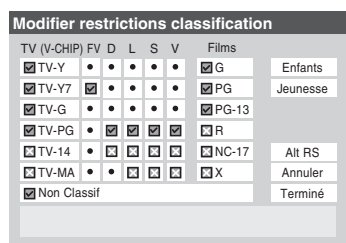

Téléchargement d'un système de classement additionnel pour bloquer des émissions télévisées et des films

À l'avenir, un système de classification additionnelle pourrait devenir disponible pour bloquer des émissions de façon sélective.

Remarque : La chaîne qui est présentement syntonisée doit recevoir un signal numérique avant qu'un système de classification additionnelle puisse être téléchargé.

Pour télécharger le système de classement additionnel. (si disponible) :

- 1 Appuyer sur **MENU** et mettre en surbrillance l'icône de menu **Verrouillages**.
 - 2 Appuyer sur **▼** pour afficher l'écran de saisie du code NIP.
 - 3 Saisir le code NIP à quatre chiffres et appuyer sur **ENTER**.
 - 4 Appuyer sur **▼** pour mettre en surbrillance **Activer verrouillage classification**.
 - 5 Appuyer sur **▶** et sur **▼** pour sélectionner **Marche** et appuyer sur **ENTER**.
 - 6 Appuyer sur **▼** pour mettre en surbrillance **Modifier restrictions classification** et appuyer sur **ENTER**. L'écran **Modifier restrictions classification** s'affiche.
 - 7 Mettre en surbrillance **Alt RS** et appuyer sur **ENTER**. L'écran **Modifier autres classifications** s'affiche.
- Remarque :**
- La touche **Alt RS** est uniquement disponible si un système de classification additionnelle est présentement disponible.
 - Un certain temps peut être requis pour télécharger le système de classification additionnelle.
 - L'information affichée à l'écran **Modifier autres classifications** dépendra de la configuration du système de classification additionnelle disponible lors du téléchargement.
- 8 Appuyer sur **▲▼◀▶** et appuyer ensuite sur **ENTER** pour sélectionner le niveau de verrouillage voulu. Une case comportant un « X » est un classement qui sera verrouillé.
 - 9 Lorsque vous aurez terminé de sélectionner les classifications que vous désirez bloquer, mettre en surbrillance **Terminé** et appuyer sur **ENTER**.
 - 10 Dans l'écran **Modifier restrictions classification**, mettre en surbrillance **Terminé** et appuyer sur **ENTER**.

Remarque :

- Le système de classification additionnelle peut être téléchargé seulement une fois. Vous ne pourrez pas télécharger des mises à jour du système de classement même si ces mises à jour deviennent disponibles.

Chapitre 5 : Utilisation des fonctions du téléviseur

- Le système de classification additionnelle n'est pas conçu, transmis ou contrôlé par le téléviseur ou Toshiba. La disponibilité d'un système de classification additionnelle n'est pas déterminée ni contrôlée par Toshiba. De même, le classement d'émissions dans un système de classification additionnelle n'est pas déterminé, transmis ou contrôlé par le téléviseur ou Toshiba.
- Le système de classification additionnelle est une technologie en évolution, donc, la disponibilité, le contenu et le format peuvent varier.

Système de classification indépendant pour les diffuseurs	
Classement	Thèmes de description et de contenu
TV-MA	Public adulte uniquement (Ces émissions sont spécifiquement destinées à un public adulte et peuvent par conséquent ne pas être adaptées aux enfants de moins de 17 ans.) L) Langage cru ou indécent S) Activité sexuelle explicite V) Violence graphique
TV-14	Mise en garde des parents (Ces émissions contiennent des scènes que de nombreux parents considèrent comme inadaptées aux enfants de moins de 14 ans.) D) Dialogues fortement suggestifs L) Langage très grossier S) Situations à caractère sexuel marqué V) Violence intense
TV-PG	Présence parentale souhaitée (Certaines scènes peuvent ne pas convenir aux jeunes enfants.) D) Quelques dialogues suggestifs L) Langage grossier S) Quelques situations à caractère sexuel V) Violence modérée
TV-G	Tous publics (La plupart des parents considèrent ces émissions comme adaptées à toutes les tranches d'âge.)
TV-Y7, TV-Y7FV	Enfants plus âgés (Ces émissions s'adressent aux enfants de 7 ans et plus. Remarque : les émissions contenant des scènes de violence traitées de manière fantaisiste peuvent être plus intenses ou plus agressives que d'autres émissions de cette catégorie et sont identifiées par TV-Y7FV.)
TV-Y	Enfants de tous âges (Ces émissions sont destinées à tous les enfants.)

Système de classement indépendant des films	
Classement	Thèmes de description et de contenu
X	X-rated (pour adultes seulement)
NC-17	Interdit à toute personne de 17 ans et moins
R	Restreint (les personnes de moins de 17 ans doivent être accompagnées d'un parent ou d'un adulte)
PG-13	Les parents sont fortement mis en garde (certaines scènes risquent d'être inappropriées pour les enfants de moins de 13 ans)
PG	Assistance parentale suggérée (certaines scènes risquent d'être inappropriées pour les enfants)
G	Audience générale (pour tous âges)

Remarque :

- Si on dispose un « X » dans la boîte proche de « **Non Classif** », les programmes classés « **Non** » sont bloqués ; cependant les programmes qui n'offrent pas d'information de classement ne sont pas bloqués.
- Pour afficher le classement de l'émission regardée, appuyer sur **RECALL** sur la télécommande. Si elle est classée « **Non** », le terme « **NON** » s'affiche à l'écran **RECALL** (tel qu'illustré ci-dessous à droite). Si les informations de classement ne sont pas fournies, aucun classement ne s'affiche à l'écran **RECALL**.

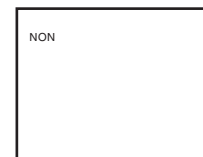
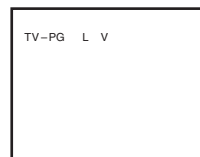

Bloquer des canaux

Avec la caractéristique de blocage de canaux, vous pouvez bloquer des canaux spécifiques. Vous ne pourrez pas régler des canaux bloqués à moins de les déverrouiller.

Pour bloquer des canaux :

- Appuyer sur **MENU** et mettre en surbrillance l'icône de menu **Verrouillages**.
- Appuyer sur **▼** pour afficher l'écran de saisie du code NIP.
- Saisir le code NIP à quatre chiffres et appuyer sur **ENTER** (☞ page 47).
- Appuyer sur **▼** pour mettre en surbrillance le **Verrouillage canaux** et appuyer sur **ENTER**.

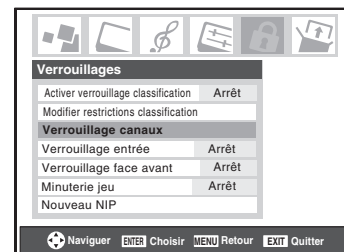

- À l'aide des touches **▲▼◀▶**, sélectionner l'entrée dont on souhaite modifier les limites de classement (**ANT1**, ou **ANT2**) et appuyer sur **ENTER**.

Une liste des canaux disponibles pour ces entrées s'affiche avec des indicateurs pour chaque canal, si disponible.

(suite)

Chapitre 5 : Utilisation des fonctions du téléviseur

- 6** Appuyer sur ▲▼ pour mettre en surbrillance le canal à bloquer et appuyer sur **ENTER**, ce qui met un « X » dans la boîte à côté du canal.

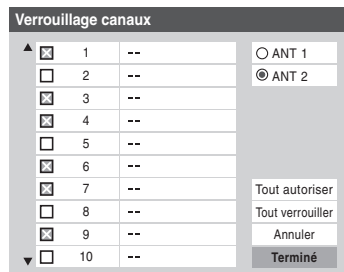

- 7** Répéter l'étape 6 pour les autres canaux qu'on veut bloquer.
- 8** Mettre en surbrillance **Terminé** et appuyer sur **ENTER**.

Pour débloquer des canaux individuels :

À l'étape 6 ci-dessus, appuyer sur ▲▼ pour mettre en surbrillance le canal à débloquent, appuyer ensuite sur **ENTER** pour supprimer le « X » de la boîte, mettre en surbrillance **Terminé** et appuyer sur **ENTER**.

Pour bloquer tous les canaux en même temps :

Mettre en surbrillance **Tout verrouiller** à l'étape 6 ci-dessus et mettre en surbrillance **Terminé** puis appuyer sur **ENTER**.

Pour débloquer tous les canaux en même temps :

Mettre en surbrillance **Tout autoriser** dans l'étape 6 à la page précédente et puis mettre en surbrillance **Terminé** et appuyer sur **ENTER**.

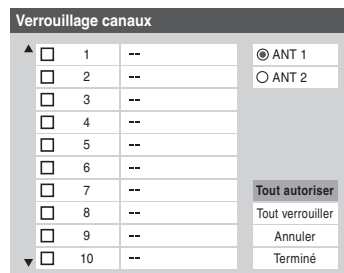

Débloquer des émissions temporairement

Si on tente de syntoniser une émission télévisée qui dépasse les limites du classement qui a été réglé, le téléviseur se met en mode de verrouillage de programmes et le message suivant s'affiche.

La classification de cette émission excède la restriction que vous avez définie. Pressez 'mute' pour entrer NIP.

On peut soit débloquer l'émission, soit sélectionner temporairement une émission qui n'est pas bloquée pour la regarder.

Débloquer temporairement une émission :

- 1** Appuyer sur **MUTE**.

- 2** Saisir le code NIP à quatre chiffres et appuyer sur **ENTER**. Si le code correct est saisi, le mode de blocage d'émissions est relâché et l'image normale réapparaît. Bloquer tout est désactivé jusqu'à ce que le téléviseur soit mis hors circuit, cette fonction sera réactivée quand le téléviseur est mis en marche de nouveau.

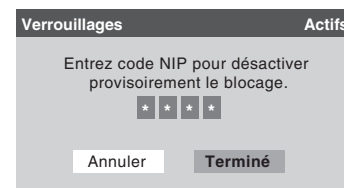

Utiliser la fonction Verrouillage entrée

Il est possible d'utiliser la fonction de Verrouillage entrée pour verrouiller les entrées vidéo (**VIDEO 1**, **VIDEO 2**, **ColorStream HD-1**, **ColorStream HD-2**, **HDMI 1** et **HDMI 2**) de même que les canaux 3 et 4. Il est impossible de regarder les sources d'entrées ou les canaux jusqu'à ce qu'on débloquent les entrées.

Pour verrouiller/déverrouiller les entrées vidéo :

- 1** Appuyer sur **MENU** et mettre en surbrillance l'icône de menu **Verrouillages**.
- 2** Appuyer sur ▼ pour afficher l'écran de saisie du code NIP.
- 3** Saisir le code NIP à quatre chiffres et appuyer sur **ENTER**.
- 4** Appuyer sur ▼ pour mettre en surbrillance **Verrouillage entrée** et appuyer sur ►.
- 5** Appuyer sur ▲ ou sur ▼ pour sélectionner le niveau de verrouillage d'entrée vidéo voulu, tel que décrit ci-dessous.

Vidéo : Verrouille VIDEO 1, VIDEO 2, ColorStream HD1/HD2, HDMI 1/HDMI 2.

Vidéo+ : Verrouille VIDEO 1, VIDEO 2, ColorStream HD1/HD2, HDMI 1/HDMI 2 de même que les canaux 3 et 4.

- Sélectionner Vidéo+ pour lire des bandes vidéo par le biais d'une entrée ANT.
- Lors de l'insertion d'une carte CableCARD™, Vidéo+ ne verrouille pas les canaux 3 et 4.

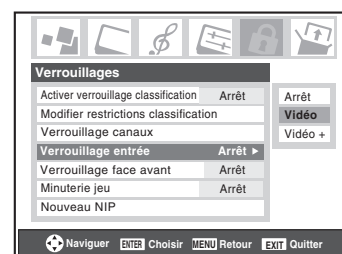

Arrêt : Débloque toutes les entrées vidéo de même que les canaux 3 et 4.

- 6** Appuyer sur **ENTER**.

Chapitre 5 : Utilisation des fonctions du téléviseur

Utilisation du GameTimer™

On peut utiliser GameTimer (Minuterie jeu) pour régler un délai de lecture d'un jeu vidéo (30 à 120 minutes). Quand la Minuterie jeu est activé, le téléviseur entre en mode de verrouillage vidéo et verrouille la source d'entrée de l'appareil de jeu vidéo.

Pour régler le GameTimer™ :

- 1 Appuyer sur **MENU** et mettre en surbrillance l'icône de menu **Verrouillages**.
- 2 Appuyer sur **▼** pour afficher l'écran de saisie du code NIP.
- 3 Saisir le code NIP à quatre chiffres et appuyer sur **ENTER**.
- 4 Appuyer sur **▼** pour mettre en surbrillance **Minuterie jeu** et appuyer sur **▶**.
- 5 Appuyer sur **▲** ou **▼** pour sélectionner la durée jusqu'à ce que le Verrouillage Vidéo soit activé (30, 60, 90 ou 120 minutes) et appuyer sur **ENTER**.

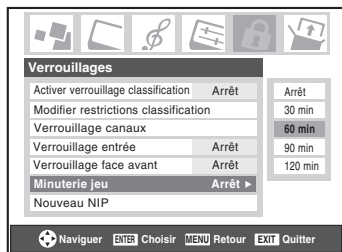

Pour annuler le GameTimer™ :

Sélectionner **Arrêt** à l'étape 5 ci-dessus.

Pour désactiver le verrouillage vidéo une fois que la Minuterie jeu est activée :

Régler **Verrouillage d'entrée** sur **Arrêt** (☞ « Utiliser la fonction Verrouillage entrée » sur la page précédente).

Remarque :

- Un message apparaîtra quand il reste 10 minutes, 3 minutes et 1 minute sur la Minuterie jeu.
- Si le téléviseur perd son alimentation alors qu'il reste du temps dans minuterie jeu, quand l'alimentation est rétablie, le téléviseur passera au mode Verrouillage d'entrée (comme si la durée de minuterie jeu s'est écoulée) et il faut désactiver le verrouillage vidéo (comme indiqué ci-dessus).

Utilisation de la fonction de verrouillage du panneau de commande

On peut verrouiller le panneau de commande pour empêcher les réglages d'être accidentellement modifiés (par les enfants, par exemple). Quand le verrouillage du panneau de commande est **Marche**, aucune commande du panneau de commande du téléviseur ne fonctionnera à l'exception de **POWER**.

Pour verrouiller le panneau de commande :

- 1 Appuyer sur **MENU** et mettre en surbrillance l'icône de menu **Verrouillages**.
- 2 Appuyer sur **▼** pour afficher l'écran de saisie du code NIP.
- 3 Saisir le code NIP à quatre chiffres et appuyer sur **ENTER**.
- 4 Appuyer sur **▼** pour mettre en surbrillance **Verrouillage face avant**.
- 5 Appuyer sur **▶** et ensuite sur **▲** ou sur **▼** pour mettre en surbrillance **Marche** et appuyer sur **ENTER**. Lorsque le panneau de commande est verrouillé et qu'aucune touche sur le panneau (sauf la touche **POWER**) n'est enfoncée, le message « **Non disponible** » s'affiche.

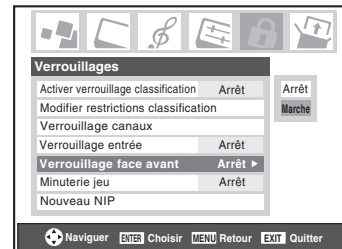

Pour déverrouiller le panneau de commande :

Mettre en surbrillance **Arrêt** à l'étape 5 ci-dessus, ou appuyer sur et tenir la touche **VOLUME -** sur le panneau de commande du téléviseur pendant environ 10 secondes jusqu'à ce que l'icône de volume s'affiche à l'écran.

Chapitre 5 : Utilisation des fonctions du téléviseur

Réglage de la minuterie d'arrêt

On peut régler la minuterie d'arrêt pour mettre hors tension le téléviseur après une durée de temps définie (maximum de 180 minutes).

Pour régler la minuterie d'arrêt :

Appuyer sur **SLEEP** sur la télécommande pour régler la durée jusqu'à ce que le téléviseur s'éteigne. Appuyer plusieurs fois sur **SLEEP** pour augmenter la durée par incréments de 10 minutes ou appuyer sur **▲** ou sur **▼** pour augmenter ou diminuer la durée en incréments de 10 minutes jusqu'à un maximum de 180 minutes.

Pour annuler la minuterie d'arrêt :

Appuyer sur **SLEEP** jusqu'à ce qu'elle soit réglée à 0 minute.

Pour régler la minuterie d'arrêt en utilisant les menus à l'écran :

- 1 Appuyer sur **MENU** et ouvrir le menu **Réglages**.
- 2 Mettre en surbrillance **Minuterie d'arrêt** et appuyer sur **ENTER**.

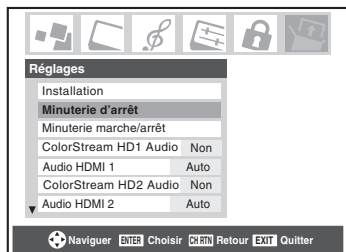

- 3 Appuyer sur les touches numériques pour saisir la durée de temps nécessaire, par paliers de 10 minutes.

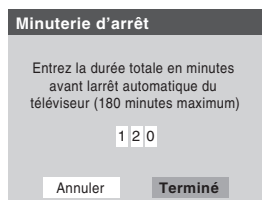

- 4 Mettre en surbrillance **Terminé** et appuyer sur **ENTER**.

Remarque :

- Quand une panne d'électricité survient, le réglage de la minuterie d'arrêt risque d'être effacé.
- Pour afficher la durée restante sur la minuterie d'arrêt, appuyer sur **RECALL**.

Pour afficher le temps restant de la minuterie d'arrêt :

Appuyer sur **SLEEP**.



Remarque : Un message s'affiche lorsqu'il reste une minute sur la minuterie d'arrêt.

Réglage de la Minuterie marche/arrêt

On peut utiliser la **Minuterie marche/arrêt** pour mettre le téléviseur en circuit ou hors circuit à un moment établi à l'avance de manière régulière.

Remarque : Il faut d'abord régler l'heure (voir page 28).

Pour régler la minuterie marche/arrêt :

- 1 Appuyer sur **MENU** et ouvrir le menu **Réglages**.
- 2 Mettre en surbrillance **Minuterie marche/arrêt** et appuyer sur **ENTER**.
- 3 Dans le champ **JOUR**, appuyer sur **◀** ou sur **▶** pour sélectionner la répétitivité (fins de semaine, jour de la semaine, chaque Jour, etc).



- 4 Appuyer sur **▼** pour mettre en surbrillance le champ **Heure**, et utiliser ensuite les touches numériques pour saisir l'heure à laquelle on veut que le téléviseur se mette en marche.
- 5 Quand le champ **AM/PM** est mis en surbrillance, appuyer sur **▶** pour sélectionner **AM** ou **PM**.
- 6 Appuyer sur **▼** pour mettre en surbrillance le champ **Laisser TV allumée**, et appuyer ensuite sur **◀** ou sur **▶** pour sélectionner la durée de mise en marche du téléviseur (**30 minutes, 1 heure, 2 heures, 4 heures, 8 heures** ou **12 heures**).
- 7 Mettre en surbrillance **Terminé** et appuyer sur **ENTER**.
- 8 Mettre le téléviseur hors tension. Le téléviseur se mettra automatiquement en marche le jour (les jours) et à l'heure que ont été réglés. Le téléviseur sera automatiquement mis hors tension l'écoulement de la durée de réglage dans le champ de **Laisser TV allumée**.

Remarque :

- Quand une panne d'électricité survient, les réglages de la **Minuterie marche/arrêt** seront effacés.
- Pour afficher le réglage de la **Minuterie marche/arrêt** appuyer sur **RECALL**.

Chapitre 5 : Utilisation des fonctions du téléviseur

Pour désactiver la minuterie marche/arrêt :
Sélectionner **Non réglé** dans l'étape 3 ci-dessus.



Affichage de l'information d'état du téléviseur à l'aide de RECALL

Pour afficher l'information d'état du téléviseur à l'écran :

Appuyer sur **RECALL** sur la télécommande.

L'information suivante s'affiche à l'écran (le cas échéant) :

- Entrées actuelles (**ANT 1**, **ANT 2**, **VIDEO 1**, etc.)
- Si **ANT 1** ou **ANT 2** est l'entrée actuelle, « **CÂBLE** » (pour télévision câblée) ou « **TV** » (pour la diffusion sur les ondes).
- Le numéro de canal (si en mode **ANT 1** ou **ANT 2**)
- Indicateur de force de signal numérique (graphique à barres dans le coin inférieur droit de l'écran ; pour le signal ATSC uniquement)

Remarque : L'indicateur de puissance du signal réagit à l'affaiblissement ou l'augmentation des signaux.

- Minuterie (si elle est réglée)
- Réglages de minuterie marche (si elle est réglée)
- Temps restant sur la minuterie jeu (si elle est réglée)
- Temps restant sur la minuterie d'arrêt (si elle est réglée)
- État de la sortie audio stéréo ou SAP
- État du classement de la Puce-V
- Format d'image
- Résolution vidéo
- Intensité de la lampe (s'affiche uniquement lorsque le téléviseur est en mode de forte luminosité)

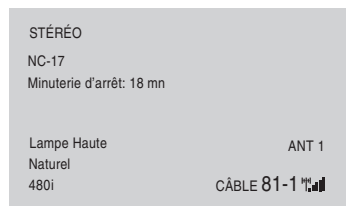

Écran d'exemple de RECALL

Pour fermer l'écran RECALL :

Appuyer de nouveau sur **RECALL**.

Comprendre la fonction de la mise hors tension automatique

Le téléviseur se mettra automatiquement hors tension de lui-même après environ 15 minutes s'il est syntonisé sur un canal vide ou sur une station qui a achevé son émission pour la journée. Cette caractéristique fonctionne en modes **ANT 1** et **ANT 2** seulement.

Comprendre la fonction de la mémoire du dernier mode

Si le téléviseur est mis hors tension au moment où on regarde la télévision, la fonction de la mémoire du dernier mode allume automatiquement le téléviseur quand l'alimentation est rétablie.

Remarque : Il faut débrancher le cordon d'alimentation du téléviseur si on pense être absent pendant une période prolongée après le rétablissement de l'alimentation secteur.

Chapitre 6 : Utilisation des fonctions avancées du téléviseur

Utilisation des fonctions des réglages avancés d'image

Utiliser la fonction contraste dynamique

Quand le contraste dynamique est réglé à **Marche**, le téléviseur détectera tout changement dans la qualité de l'image qui affecte l'apparence de vos réglages de contraste et modifiera ainsi la vidéo automatiquement.

Pour sélectionner les préférences de contraste dynamique :

- 1 Appuyer sur **MENU** et ouvrir le menu **Vidéo**.
- 2 Mettre en surbrillance **Réglages d'image avancés** et appuyer sur **ENTER**.



- 3 Dans le champ **Contraste dynamique**, sélectionner **Marche** ou **Arrêt**.

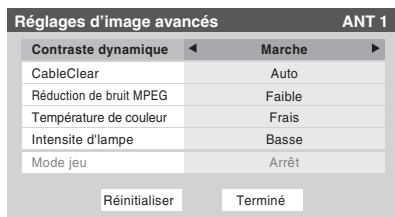

- 4 Pour sauvegarder les nouveaux réglages, mettre en surbrillance **Terminé** et appuyer sur **ENTER**. Pour revenir aux réglages d'usine, mettre en surbrillance **Réinitialiser** et appuyer sur **ENTER**.

Remarque : Si on sélectionne le mode image Film et qu'on règle le contraste dynamique à **Marche**, le mode image passe automatiquement à **Préférence** dans le menu **Réglages d'image** (voir page 42).

Utiliser la réduction du bruit numérique de la fonction CableClear®

La fonction de réduction du bruit numérique CableClear® vous permet de réduire l'interférence visible dans votre image télévisée. Ceci peut être utile quand on reçoit une émission avec un signal faible (surtout un canal câblé) ou qu'on fait jouer une cassette vidéo ou un disque bruyant.

Pour modifier les réglages CableClear :

- 1 Appuyer sur **MENU** et ouvrir le menu **Vidéo**.
- 2 Mettre en surbrillance **Réglages d'image avancés** et appuyer sur **ENTER**.
- 3 Dans le champ **CableClear**, sélectionner la configuration voulue.

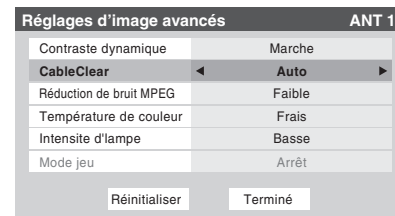

Remarque :

- Si l'entrée actuelle est **ANT 1**, **ANT 2**, **VIDEO 1**, ou **VIDEO 2**, le menu affichera le texte « CableClear ». Les sélections disponibles sont **Arrêt**, **Faible**, **Médian**, **Fort** et **Auto**.
 - Si l'entrée actuelle est **ColorStream HD1**, **ColorStream HD2**, ou **HDMI**, le menu affiche le texte « DNR ». Les sélections disponibles sont **Arrêt**, **Faible**, **Médian**, **Fort** et **Auto**. **Auto** réagira proportionnellement à la force du bruit. **Faible**, **Médian** et **Fort** réduisent le bruit à des degrés divers, du plus faible au plus fort respectivement.
- 4 Pour sauvegarder les nouveaux réglages, mettre en surbrillance **Terminé** et appuyer sur **ENTER**. Pour revenir aux réglages d'usine, mettre en surbrillance **Réinitialiser** et appuyer sur **ENTER**.

Chapitre 6 : Utilisation des fonctions avancées du téléviseur

Utiliser la fonction réduction de bruit MPEG

La fonction de réduction de bruit MPEG vous permet de réduire l'interférence visible provoquée par la compression MPEG. Les choix pour la réduction de bruit MPEG sont **Arrêt**, **Faible**, **Médian** et **Fort**. Le mode **Arrêt** est automatiquement sélectionné lors de la désactivation de cette fonction (« ombrée »).

Pour sélectionner le niveau de réduction de bruit MPEG :

- 1 Appuyer sur **MENU** et ouvrir le menu **Vidéo**.
- 2 Mettre en surbrillance **Réglages d'image avancés** et appuyer sur **ENTER**.
- 3 Appuyer sur **▲** ou sur **▼** pour mettre en surbrillance le champ **Réduction de bruit MPEG** et appuyer ensuite sur **◀** ou sur **▶** pour sélectionner soit **Arrêt**, **Faible**, **Médian**, soit **Fort**.

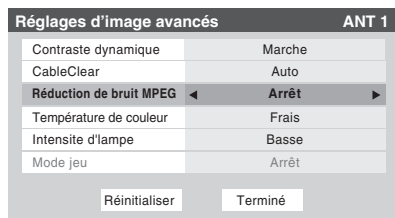

- 4 Pour sauvegarder les nouveaux réglages, mettre en surbrillance **Terminé** et appuyer sur **ENTER**. Pour revenir aux réglages d'usine, mettre en surbrillance **Réinitialiser** et appuyer sur **ENTER**.

Sélectionner la température de couleur

Il est possible de changer la qualité de l'image en sélectionnant à partir de trois températures de couleur préétablies : (frais, moyen et chaud), tel que décrit ci-dessous.

Mode	Qualité d'image
frais	bleuâtre
moyen	neutre
chaud	rougeâtre

Pour sélectionner la température de couleur :

- 1 Appuyer sur **MENU** et ouvrir le menu **Vidéo**.
- 2 Mettre en surbrillance **Réglages d'image avancés** et appuyer sur **ENTER**.

- 3 Dans le champ **Température de couleur**, sélectionner le mode de préférence (**Frais**, **Moyen** ou **Chaud**).

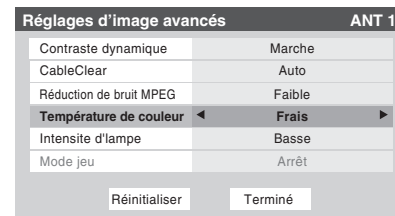

- 4 Pour sauvegarder les nouveaux réglages, mettre en surbrillance **Terminé** et appuyer sur **ENTER**. Pour revenir aux réglages d'usine, mettre en surbrillance **Réinitialiser** et appuyer sur **ENTER**.

Remarque : Si on sélectionne l'un des modes d'image réglés à l'usine (**Sports**, **Standard**, ou **Film**) et qu'on change ensuite le mode de température de couleur, le mode d'image change automatiquement à **Préférence** dans le menu de **Réglages d'image**.

Sélection de l'intensité de la lampe

Il est possible de sélectionner une intensité **Haute** ou **Basse** de la lampe.

- L'intensité **Haute** est utile lorsqu'on souhaite obtenir une luminosité plus forte de l'image (lorsqu'on se trouve dans une pièce très éclairée).

Pour sélectionner l'intensité de la lampe :

- 1 Appuyer sur **MENU** et ouvrir le menu **Vidéo**.
- 2 Mettre en surbrillance **Réglages d'image avancés** et appuyer sur **ENTER**.
- 3 Dans le champ **Intensité d'lampe**, sélectionner **Haute** ou **Basse**.

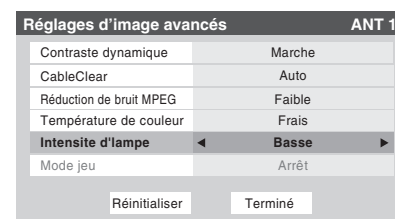

- 4 Pour sauvegarder les nouveaux réglages, mettre en surbrillance **Terminé** et appuyer sur **ENTER**. Pour revenir aux réglages d'usine, mettre en surbrillance **Réinitialiser** et appuyer sur **ENTER**.

Remarque : Si vous réglez le mode de la lampe à **Basse** chaque fois que vous allumerez le téléviseur, la lampe se mettra d'abord en mode **Haute** mais passera ensuite en mode **Basse** après quelques instants. Vous noterez un changement dans la clarté de l'écran lorsque cela se produira. Cela est normal et ne constitue pas un signe de mauvais fonctionnement.

Chapitre 6 : Utilisation des fonctions avancées du téléviseur

Utilisation de la fonction Mode jeu

On peut utiliser la fonction mode jeu pour obtenir des délais d'image plus courts lorsqu'on joue à des jeux vidéo qui exigent une coordination instantanée entre l'affichage à l'écran et une entrée du contrôleur (comme pour la création de musique et les jeux d'action rapides).

Remarque : Pour utiliser la fonction mode jeu, l'entrée vidéo actuelle doit être **Vidéo 1**, **Vidéo 2**, **ColorStream HD1**, **ColorStream HD2**, **HDMI 1** ou **HDMI 2**. Le mode jeu ne peut être mis en marche lorsqu'une autre entrée vidéo est sélectionnée.

Pour activer le Mode jeu :

- 1 Appuyer sur **MENU** et ouvrir le menu **Vidéo**.
- 2 Mettre en surbrillance **Réglages d'image avancés** et appuyer sur **ENTER**.
- 3 Appuyer sur **▲** ou sur **▼** pour mettre en surbrillance le champ **Mode jeu** et appuyer ensuite sur **◀** ou sur **▶** pour sélectionner **Marche**.

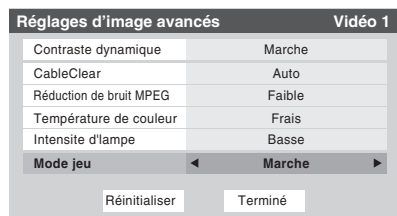

Pour désactiver le Mode jeu :

Sélectionner **Arrêt** à l'étape 3 ci-dessus, changer l'entrée vidéo ou éteindre le téléviseur et puis le rallumer.

On peut modifier l'entrée vidéo de l'une des façons suivantes :

- Appuyer sur **INPUT** sur la télécommande (voir page 32).
- Changement de canal à l'aide des chiffres ou de **CH** / **CH**, **CHRTN**, **BACK**, **NEXT**, **CH**, **CH**.

Utilisation des fonctions des réglages audio avancés

Utilisation de la fonction de son ambiophonique SRS WOW™

SRS WOW™ est une combinaison spéciale de SRS Labs audio technologies (SRS 3D, SRS Focus et SRS TruBass) qui crée une expérience de son ambiophonique passionnante qui se caractérise par une basse profonde et riche à partir de sources de son stéréo. L'audio du téléviseur aura un son plus environnant, plus riche, et plus étoffé.

Pour modifier les réglages du WOW™ :

- 1 Mettre le téléviseur en mode **STÉRÉO** (voir « Sélectionner des émissions diffusées en stéréo/SAP » à la page 45).
- 2 Appuyer sur **MENU** et ouvrir le menu **Audio**.
- 3 Mettre en surbrillance **Réglages audio avancés** et appuyer sur **ENTER**.
- 4 Appuyer sur **▼** ou sur **▲** pour mettre en surbrillance la fonction **WOW** qu'on souhaite modifier et appuyer ensuite sur **◀** ou sur **▶** pour modifier l'élément.

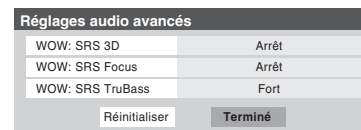

- **WOW : SRS 3D** — Pour que l'effet du son ambiophonique soit mis en **Marche** ou en **Arrêt**.

Remarque : Si l'émission est monaurale, l'effet 3D ne fonctionne pas.

- **WOW : SRS Focus** — Pour mettre en **Marche** ou en **Arrêt** l'effet vocal accentué.
- **WOW : SRS TruBass** — Pour choisir le niveau de basse voulu (**Arrêt**, **Basse** ou **Fort**).

- 5 Pour sauvegarder les nouveaux réglages, mettre en surbrillance **Terminé** et appuyer sur **ENTER**. Pour revenir aux réglages d'usine, mettre en surbrillance **Réinitialiser** et appuyer sur **ENTER**.

WOW, SRS et  symbole sont des marques déposées de SRS Labs, Inc.
WOW technology est incorporée sous licence de SRS Labs, Inc.

Chapitre 7 : Utilisation de la fonction THINC™ de réseau domestique

La fonction de **connexion au réseau domestique interactif de Toshiba (THINC™)** permet de connecter le téléviseur au réseau domestique qui permettra d'accéder au partage des fichiers et aux fonctions de programmation du courriel.

• Partage de fichiers

Il est possible d'avoir accès à des fichiers JPEG et MP3 enregistrés sur le PC réseauté à domicile et de les regarder ou de les lire sur le téléviseur.

Remarque : Exige un réseau domestique* (☞ Guide d'installation). NE requiert PAS de service Internet/de courriel.

• Programmation du courriel pour les enregistrements et les rappels

On peut programmer des enregistrements et des rappels en envoyant un courriel au téléviseur à partir de tout PC (ordinateur personnel).

Remarque :

- Exige un dispositif d'enregistrement compatible (☞ Guide d'installation) ; un réseau domestique* (☞ Guide d'installation) ; et un service Internet résidentiel avec une adresse courriel spécialisée POP3 pour le téléviseur (différent de l'adresse courriel personnelle).
- Communiquer avec votre fournisseur d'accès Internet (FAI) pour obtenir et installer un service de courriel/Internet.
- Il est **IMPOSSIBLE** d'accéder ou de naviguer dans l'Internet par l'entremise du téléviseur.

Suivre les étapes des rubriques A à D (☞ pages 57 à 61) pour configurer et utiliser les fonctions du réseau domestique du téléviseur.

* La fonction de réseau domestique THINC™ du téléviseur est seulement compatible avec **Microsoft® Windows® 2000** et les **Éditions Familiale ou Professionnelle de Microsoft® Windows® XP avec Service Pack 1 et Service Pack 2**.
Microsoft et Windows sont soit des marques de commerce déposées ou des marques de commerce de Microsoft Corporation aux États-Unis et/ou dans d'autres pays.

A. Connecter le téléviseur au réseau domestique

- 1 Connecter le téléviseur au réseau domestique par l'entremise du port RJ-45 (Ethernet) du téléviseur. Voir le **Guide d'installation** pour les directives de connexions.
- 2 Si on veut utiliser uniquement le partage de fichiers et qu'on ne dispose pas d'un service Internet à domicile : Passer à la section B, « Configuration de l'adresse réseau », à droite.

Remarque : Si on ne dispose pas du service Internet, il sera impossible d'utiliser la fonction de programmation par courriel.

Si on désire utiliser le partage de fichiers et la programmation par courriel :

- a) Il faut avoir un service Internet personnel avec une adresse réservée de courriel pour le téléviseur (différente de l'adresse personnelle de courriel). Communiquer avec le FAI pour obtenir et installer le service Internet/de courriel au domicile.
- b) FAI (fournisseur d'accès Internet) Une fois que le service Internet/de courriel personnel est disponible (du FAI), consulter la rubrique B, « Configuration de l'adresse réseau », ci-dessous.

Pour obtenir des conseils de dépannage sur le réseau domestique, voir le chapitre 8.

L'enregistrement, l'usage, la distribution ou la modification, sans autorisation préalable, d'émissions de télévision, de cassettes vidéo, de DVD et de tout autre matériel, est interdit aux termes des lois sur le droit d'auteur aux États-Unis et dans d'autres pays et vous impose des responsabilités civiles et pénales.

B. Configuration de l'adresse réseau

Pour configurer l'adresse réseau :

- 1 D'abord, essayer la configuration automatique de l'adresse réseau (ci-dessous).
- 2 Si la configuration automatique échoue, vous pouvez réessayer soit la configuration automatique (ci-dessous), soit configurer manuellement l'adresse réseau (☞ page 58).

Remarque :

- Si vous avez utilisé un câble de liaison Ethernet pour raccorder votre PC directement au téléviseur, vous ne serez pas en mesure d'utiliser la configuration automatique et vous devrez configurer manuellement l'adresse réseau.
- Si vous avez utilisé un concentrateur ou un commutateur pour raccorder le téléviseur au réseau domestique, vous ne serez pas en mesure d'utiliser la configuration automatique et vous devrez configurer manuellement l'adresse réseau.
- Si vous avez utilisé un routeur avec fonction DHCP intégrée, il faut utiliser la configuration automatique. La configuration manuelle peut ne pas fonctionner.

La technologie de routeur, telle que tout autre technologie en émergence, peut de temps en temps causer des problèmes de compatibilité à cause de la différence dans les systèmes de routeur de différents fabricants ; par contre la majorité des problèmes peuvent être facilement résolus. Si vous croyez que votre routeur Toshiba a des problèmes de compatibilité, veuillez prendre contact avec Solutions aux consommateurs Toshiba au **1-800-631-3811** ou visiter le site <http://www.tacp.com/customersupport/contact.asp>.

Chapitre 7 : Utilisation de la fonction THINC™ de réseau domestique

Configuration automatique de l'adresse réseau

- 1 Appuyer sur **MENU** et ouvrir le menu **Réglages**.
- 2 Mettre en surbrillance **Installation** et appuyer sur **ENTER**. Le menu **Installation** s'affiche.
- 3 Ouvrir le menu **Réseau**.
- 4 Mettre en surbrillance **Configuration de base du réseau** et appuyer sur **ENTER**.

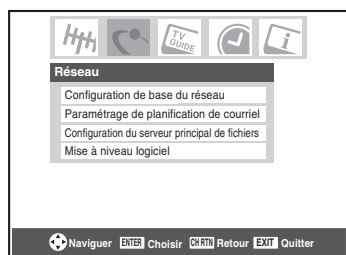

- 5 Le message « Obtenir automatiquement l'adresse du réseau ? » s'affiche. Mettre en surbrillance **Oui** et appuyer sur **ENTER**.

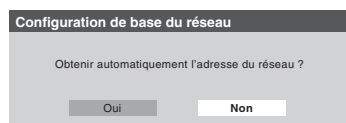

- 6 Le message « Veuillez patienter » s'affichera pendant que le téléviseur essaie de charger l'information d'adresse de réseau du serveur DHCP.

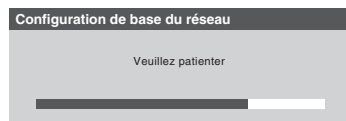

Si la configuration automatique de l'adresse réseau réussit, passer à l'étape 7.

Si la configuration automatique de l'adresse réseau échoue, passer à l'étape 8.

- 7 Si la configuration automatique de l'adresse réseau réussit, l'écran suivant s'affiche :



- a) Appuyer sur **ENTER** pour quitter l'écran et revenir au menu **Réseau**.

- b) Sauter à la section C, « Configuration du partage de fichiers sur le PC » (page 59).

- 8 Si la configuration automatique de l'adresse échoue, l'écran suivant s'affiche :

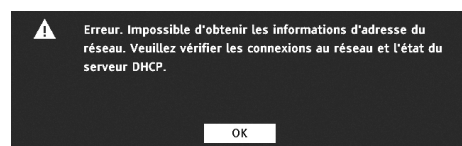

- a) S'assurer que tous les câbles du réseau domestique sont solidement connectés.
- b) Assurez-vous que votre réseau domestique est bien configuré. **Consulter le Guide d'installation pour la connexion du téléviseur. Consulter les modes d'emploi des autres appareils.**
- c) Assurez-vous que les paramètres du serveur DHCP et de la sécurité de votre routeur domestique sont corrects. **Consulter le mode d'emploi du routeur.**
- d) Réessayer la configuration automatique de l'adresse réseau en suivant ces étapes :
 - (1) Mettre en surbrillance **OK** et appuyer sur **ENTER**.
 - (2) Répéter les étapes 1 à 6. (Si vous avez déjà répété ce processus, passez à l'étape 9.)

- 9 Si, après avoir répété les étapes 1 à 6, vous recevez le message d'erreur indiqué à l'étape 8 :

Soit...

- a) Mettre en surbrillance « **OK** » et appuyer sur **ENTER**.
- b) Aller à « **Configuration manuelle de l'adresse réseau** ».

Soit...

- a) Mettre en surbrillance « **OK** » et appuyer sur **ENTER**.
- b) **Passer aux sections C, D et E** (pages 59 à 66) (configuration et utilisation du partage de fichiers) **et/ou aux sections F et G** (pages 67 à 76) (configuration et utilisation de la planification de courriel).

Si le **partage et/ou la planification de courriel fonctionne**, la configuration automatique de l'adresse réseau a réussi (même si le téléviseur a affiché un message d'erreur).

Configuration manuelle de l'adresse réseau

Cette configuration requiert les données indiquées ci-dessous. **Obtenir ces données auprès de votre FAI ou de l'utilitaire de configuration de votre modem DSL ou câblé ou de votre routeur.**

Adresse IP :

____ . ____ . ____ . ____

Masque de sous-réseau :

____ . ____ . ____ . ____

Adresse de passerelle (routeur) :

____ . ____ . ____ . ____

Adresse DNS (Domain Name Server) :

____ . ____ . ____ . ____

- 1 Appuyer sur **MENU** et ouvrir le menu **Réglages**.
- 2 Mettre en surbrillance **Installation** et appuyer sur **ENTER**. Le menu **Installation** s'affiche.
- 3 Ouvrir le menu **Réseau**.
- 4 Mettre en surbrillance **Configuration de base du réseau** et appuyer sur **ENTER**.

Chapitre 7 : Utilisation de la fonction THINC™ de réseau domestique

- 5** Le message « Obtenir automatiquement l'adresse du réseau ? » s'affiche.
Mettre en surbrillance **Non** et appuyer sur **ENTER**.

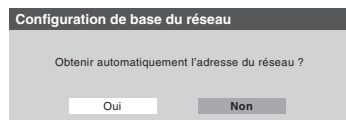

- 6** Le menu **Configuration de base du réseau** s'affiche.
Appuyer sur **▲** ou sur **▼** pour mettre en surbrillance le champ de l'**Adresse IP** puis utiliser les touches numériques de la télécommande pour saisir l'adresse IP.

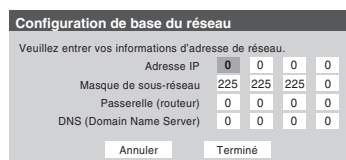

- 7** Appuyer sur **▼** pour mettre en surbrillance le champ de **Masque de sous-réseau** puis utiliser les touches numériques pour saisir le masque de sous-réseau.
- 8** Appuyer sur **▼** pour mettre en surbrillance le champ de **Passerelle (routeur)** puis utiliser les touches numériques pour saisir l'adresse de la Passerelle (routeur).
- 9** Appuyer sur **▼** pour mettre en surbrillance le champ de **DNS (Domain Name Server)** puis utiliser les touches numériques pour saisir l'adresse DNS.
- 10** Lorsque terminé, mettre en surbrillance **Terminé** et appuyer sur **ENTER**.
Le menu **Configuration de base du réseau** se ferme et le menu **Réseau** s'affiche.
- 11** Passer à la section C, « Configuration du partage de fichiers sur le PC ».

Réinitialisation de l'adresse réseau

- Appuyer sur **MENU** et ouvrir le menu **Réglages**.
- Mettre en surbrillance **Installation** et appuyer sur **ENTER**. Le menu **Installation** s'affiche.
- Ouvrir le menu **Réseau**.
- Mettre en surbrillance **Configuration de base du réseau** et appuyer sur **ENTER**.
- Le message « Votre configuration du réseau de base est terminée. Voulez-vous recommencer ? » s'affiche.
Pour continuer, mettre en surbrillance **Oui** et appuyer sur **ENTER**.
Pour retourner au menu **Réseau**, mettre en surbrillance **Non** et appuyer sur **ENTER**.

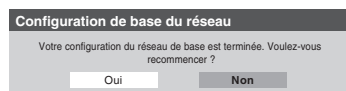

- 6** Si vous avez sélectionné **Oui** à l'étape 5, le message « Obtenir automatiquement l'adresse du réseau ? » s'affiche.

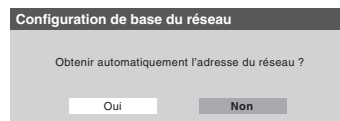

Pour obtenir automatiquement l'adresse réseau, consulter l'étape 5 sous la rubrique « Configuration automatique de l'adresse réseau » (page 58).

Pour entrer manuellement l'adresse réseau, aller à la rubrique « Configuration manuelle de l'adresse réseau ».

Pour obtenir des conseils de dépannage sur le réseau domestique, voir le chapitre 8.

C. Configuration du partage de fichiers sur le PC

Systèmes d'exploitation compatibles

Les systèmes d'exploitation suivants sont compatibles pour le partage de fichiers avec le téléviseur :

- Microsoft® Windows® XP Service Pack 2 (Versions Familiales ou Professionnelle) [Voir les détails de configuration ci-dessous]
- Microsoft® Windows® XP Service Pack 1 (Versions Familiales ou Professionnelle) [Voir les détails de configuration ci-dessous]
- Microsoft® Windows® 2000 [Voir les détails de configuration à la page 60]

Aucuns autres systèmes d'exploitation ne sont compatibles avec le téléviseur.

Remarque :

- Le nom de tout répertoire ou dossier sur le PC à configurer pour le partage avec le téléviseur peut contenir un maximum de 12 caractères sans caractères spéciaux.
- Consulter « Spécifications des médias » (page 63) pour obtenir des détails sur les fichiers JPEG et MP3 compatibles.
- Le nom de réseau (NETBIOS) du PC qui a été configuré pour partager des fichiers doit comprendre au plus 15 caractères.

Pour identifier le système d'exploitation et le service pack (le cas échéant) de votre PC :

- Sur votre PC, cliquer sur la touche « Start ».
- Cliquer sur « Settings | Control Panel ».
- Dans le Panneau de configuration, cliquer deux fois sur « System ».
- Sélectionnez l'onglet « General » qui affichera le système d'exploitation et le service pack actuels du PC.

Chapitre 7 : Utilisation de la fonction THINC™ de réseau domestique

Configuration du partage de fichiers avec un PC qui comporte Microsoft® Windows® XP, Service Pack 1 ou Service Pack 2

1 Sur votre PC :

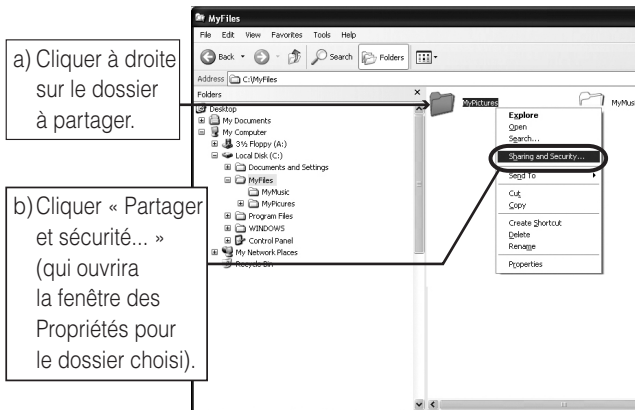

2 Dans la fenêtre des Propriétés pour le dossier choisi :

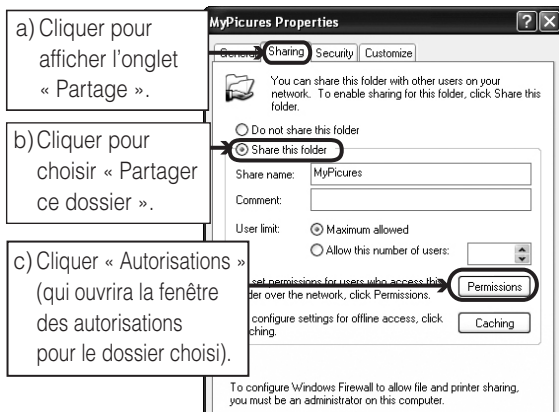

Remarque : Si l'onglet « Partage » sur votre PC est tel qu'illustré ci-dessous (avec aucun bouton d'« Autorisation ») veuillez suivre les étapes ci-dessous. Lorsque vous cliquez sur « OK », vous avez terminé la configuration du partage de fichiers sur votre PC et vous pouvez continuer à la rubrique **D**.

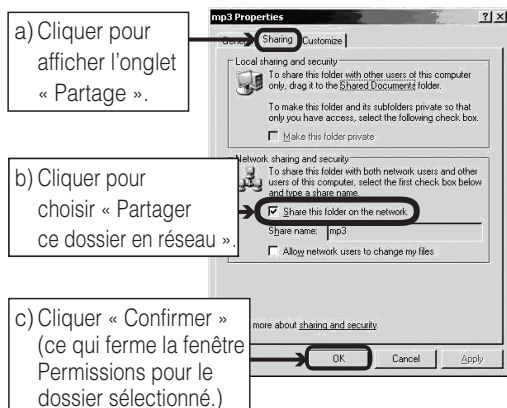

3 Dans la fenêtre Autorisations pour le dossier choisi :

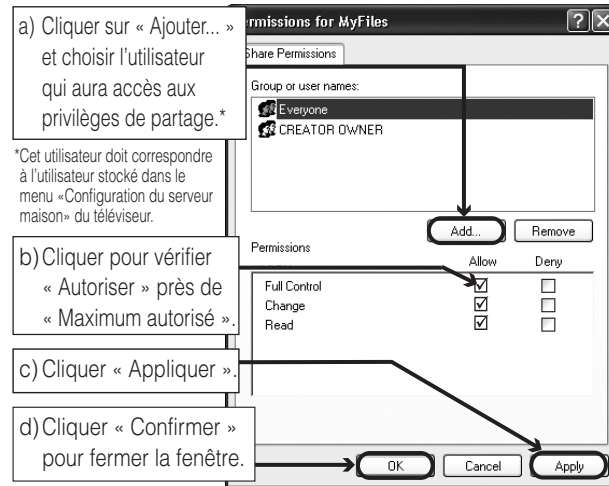

4 Passer à la section D, « Configuration du partage de fichiers sur votre téléviseur ».

* Le(s) écran(s) de produit Microsoft est (sont) reproduit(s) avec la permission de Microsoft Corporation.

Configuration du partage de fichiers sur un PC avec Microsoft® Windows® 2000

1 Sur votre PC :

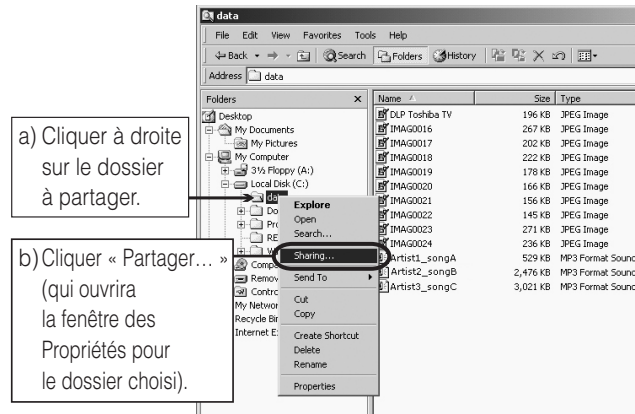

(suite)

Chapitre 7 : Utilisation de la fonction THINC™ de réseau domestique

2 Dans la fenêtre des Propriétés pour le dossier choisi :

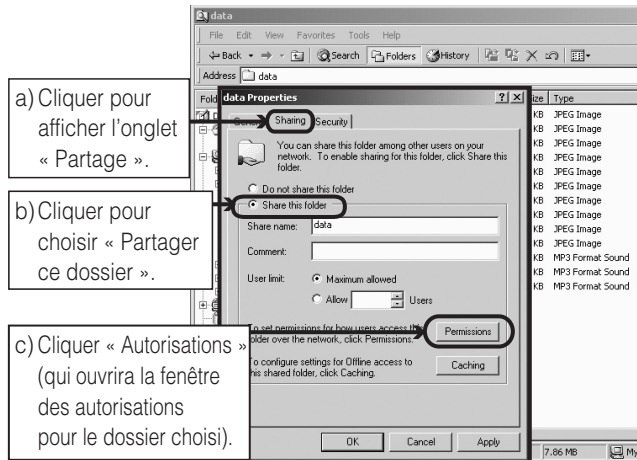

3 Dans la fenêtre Autorisations pour le dossier choisi :

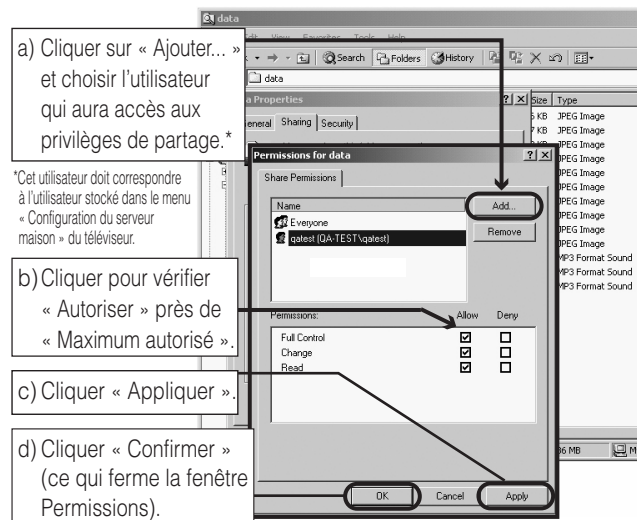

4 Dans la fenêtre des Propriétés :

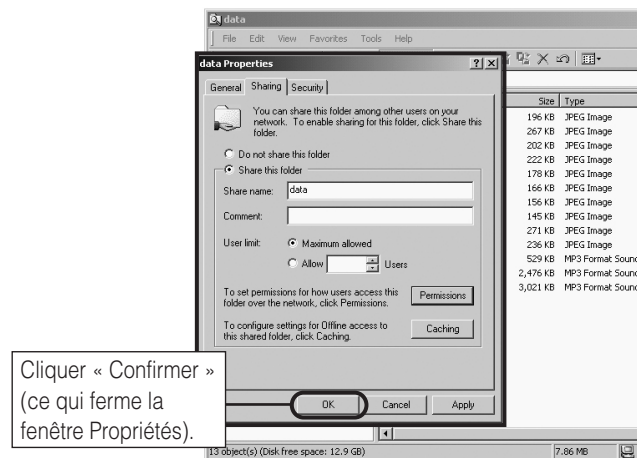

5 Le dossier partagé affichera une icône de « partage de dossier » (une main qui tient un dossier).

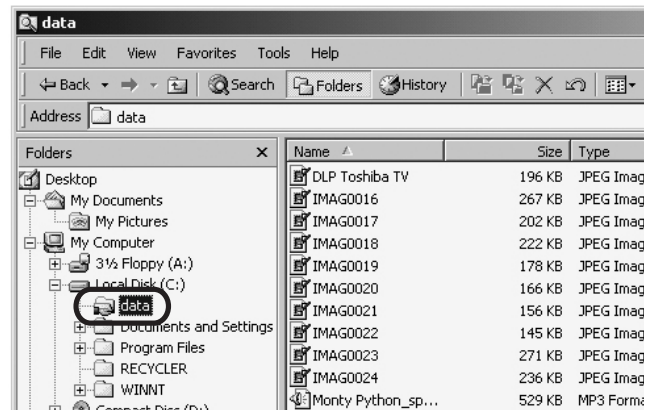

6 Passer à la section D, « Configuration du partage de fichiers sur le téléviseur » à droite.

Pour obtenir des conseils de dépannage sur le réseau domestique, voir le chapitre 8.

D. Configuration du partage de fichiers sur votre téléviseur

- Appuyer sur **MENU** et ouvrir le menu **Réglages**.
- Mettre en surbrillance **Installation** et appuyer sur **ENTER**. Le menu **Installation** s'affiche. Ouvrir le menu **Réseau**.

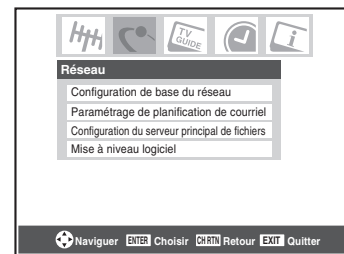

3 Mettre en surbrillance **Configuration du serveur principal de fichiers** et appuyer sur **ENTER**. La fenêtre **Configuration du serveur principal de fichiers** s'affiche.

Après un moment, le message « Veuillez patienter » s'affiche jusqu'à ce que le réseau trouve le PC réseauté. Le PC réseauté servira de « Serveur Maison » pour le partage de dossier avec le téléviseur.

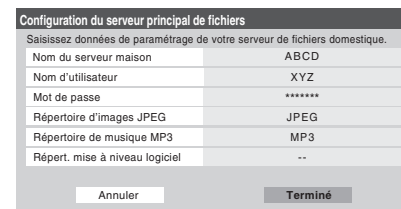

(suite)

Chapitre 7 : Utilisation de la fonction THINC™ de réseau domestique

- 4 Appuyer sur ▲▼ pour mettre en surbrillance **Nom du serveur maison** et ensuite appuyer sur ◀▶ pour sélectionner le nom du PC configuré pour le partage de fichiers.

Si votre réseau domestique comporte plusieurs PC avec partage de dossiers, appuyer sur ◀▶ pour sélectionner le PC (serveur maison) à partir duquel s'effectuera l'accès aux fichiers.

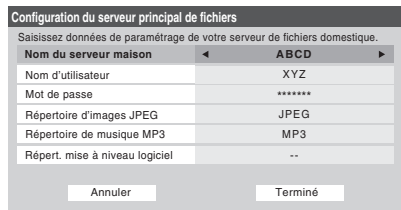

- 5 a. Appuyer sur ▲▼ pour mettre en surbrillance le **Nom d'utilisateur** et puis appuyer sur **ENTRÉE** pour ouvrir le clavier à l'écran pour ce champ.
b. Entrer le nom d'utilisateur pour le PC à l'aide du clavier à l'écran. Voir « Utilisation du clavier à l'écran ».

Remarque : Le **Nom d'utilisateur** est sensible à la casse.

- c. Quand vous aurez complété la saisie de tous les caractères, mettre en surbrillance **Terminé** et appuyer sur **ENTRÉE**.

- 6 Répéter l'étape 5 pour le champ **Mot de passe**.

Remarque : Le **Mot de passe** est sensible à la casse.

- 7 Appuyer sur ▲▼ pour mettre en surbrillance **Répertoire d'images JPEG** ou **Répertoire de musique MP3**.

Remarque : La première fois que vous mettez en surbrillance l'un de ces champs, le message « Veuillez patienter... » s'affichera jusqu'à ce que les champs soient chargés avec les fichiers partagés sur le ou les dossier(s) de votre PC.

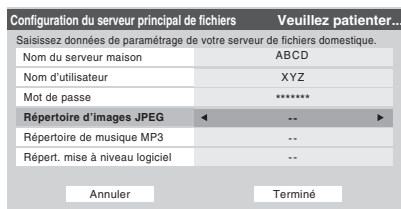

- 8 Appuyer sur ◀▶ pour sélectionner le dossier partagé (du PC) qui contient des fichiers JPEG et/ou MP3 que l'on veut voir/entendre sur le téléviseur.

Remarque : S'assurer que vous choisissez le bon dossier à cette étape.

- 9 Pour quitter la fenêtre et enregistrer vos configurations, mettre en surbrillance **Terminé** et appuyer sur **ENTRÉE**.
Pour quitter la fenêtre et sans enregistrer les configurations, mettre en surbrillance **Annuler** et appuyer sur **ENTRÉE**.

UTILISATION DU CLAVIER À L'ÉCRAN

- a) Appuyer sur ▲▼◀▶ pour mettre en surbrillance la lettre, nombre ou caractère voulu puis appuyer sur **ENTRÉE**.

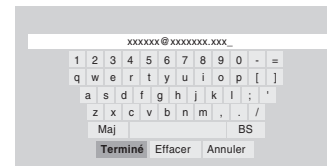

- b) Répéter l'étape « a » jusqu'à ce que vous ayez terminé la saisie de tous les caractères pour le champ sélectionné.

Remarque :

- Pour passer des majuscules aux minuscules et des chiffres aux symboles, mettre en surbrillance **Maj** et appuyer sur **ENTRÉE**.
 - Pour effacer le dernier caractère saisi, mettre en surbrillance **BS** (espace arrière) et appuyer sur **ENTRÉE**.
 - Pour effacer votre entrée, mettre en surbrillance **Effacer** et appuyer sur **ENTRÉE**.
- c) Lorsque vous avez terminé de saisir tous les caractères pour le champ sélectionné, mettre en surbrillance **Terminé** et appuyer sur **ENTRÉE**.
Vous retournerez à la fenêtre de **Réglages** précédente.

À propos de la fonction de Mise à niveau du logiciel

Cette fonction permet de télécharger sur le téléviseur un logiciel mis à jour à partir d'un dossier partagé se trouvant sur le réseau domestique.

En cas de difficultés ne pouvant être résolues que par une mise à jour du logiciel, le représentant du service après-vente TACP fournira les dossiers de mise à niveau appropriés et conseillera sur la manière d'utiliser cette fonction.

Chapitre 7 : Utilisation de la fonction THINC™ de réseau domestique

E. Voir/écouter des fichiers partagés sur le téléviseur

Vous pouvez utiliser la **Projection d'images** pour regarder des images numériques en format JPEG compatible sur l'écran de votre téléviseur.

Utilisez le **Lecteur audio** pour lire des fichiers MP3 compatible sur le téléviseur.

Le téléviseur peut avoir accès aux fichiers JPEG et/ou MP3 qui sont mémorisés sur un PC réseauté (tel que décrit aux pages 64 à 66 et dans le *Guide d'installation*).

Remarque :

- **IL EST RECOMMANDÉ DE SAUVEGARDER LES DONNÉES** si on regarde ou lit des fichiers enregistrés sur un PC réseauté. Toshiba ne peut être tenu responsable pour tout dommage provoqué par l'utilisation d'un PC réseauté ou de fichiers partagés sur ce téléviseur. Toshiba n'indemniserait pas pour les données ou enregistrement(s) perdu(s) lors de l'utilisation de tels PC ou données.
- Les critères techniques établis dans le présent guide ne constituent qu'un guide seulement.
- **Vous devez obtenir l'autorisation des propriétaires pertinents des droits d'auteur pour télécharger ou utiliser le contenu faisant l'objet d'un droit d'auteur.** Toshiba ne possède pas et n'octroie pas de telles autorisations.

Spécifications des médias

Spécification des noms de fichiers/dossiers

- **Longueur maximale d'un nom de fichier** : 255 caractères.
- **Longueur maximale du nom de dossier* partagé** : 12 caractères.
- **Les noms de fichier doivent comprendre** seulement des caractères US-ASCII.
- **Les noms de fichiers et dossier ne peuvent comprendre** de caractères spéciaux tels \ / : ? " ' < > |.

* Les mots « dossier » et « répertoire » sont utilisés l'un pour l'autre.

Projection d'images/spécifications du fichier JPEG

- **Taille maximale d'un fichier JPEG** : 8 Mo
 - Des fichiers JPEG de plus de 8 Mo ne seront pas affichés.
- **Résolution maximale d'image JPEG** : 6 000 × 4 000 pixels
 - Des images avec une résolution de plus de 6 000 × 4 000 pixels ne s'afficheront pas.
- **La Projection d'image est conçue pour afficher** seulement des images enregistrées en des formats compatibles JPEG avec une extension « .jpg ».
- **Les images JPEG traitées et/ou éditées par ordinateur personnel (PC)** peuvent ne pas s'afficher ou s'afficher mal.
- Certains appareils photo numériques peuvent mémoriser des images dans un format incompatible avec le téléviseur.
- **Les fichiers JPEG enregistrés sur un PC réseauté en formats fichier ou dossier incompatibles avec le téléviseur ne s'afficheront pas sur ce dernier.**

Spécifications du Lecteur audio/fichiers MP3

- **Taille maximale d'un fichier MP3** : 50 Mo
 - Des fichiers MP3 de plus de 50 Mo ne seront pas lus.
- **Le Lecteur audio est conçu pour lire** seulement des fichiers de musique enregistrés en formats compatibles MP3 avec une extension « .mp3 ».
- **Les fichiers MP3 traités et/ou édités par PC** peuvent ne pas être lus du tout ou être mal lus. Certains fichiers MP3 peuvent être dans un format incompatible avec le téléviseur.
- **Les fichiers MP3 doivent suivre le format suivant** :
 - MPEG1 (ISO/IEC 11172-3) couche 3.
 - Fréquence d'échantillonnage — MPEG1 : 32 kHz, 44,1 kHz, 48 kHz.
 - Débit binaire — MPEG1 : 32–320 kbps.
 - Canaux — stéréo, stéréo commun, double canal, simple canal.
 - ID3 Ver. 1, Ver. 2.
- **Les métadonnées des fichiers MP3** (p. ex., nom d'artiste, nom d'album, titre de chanson, etc.) doivent être dans le format suivant :
 - ISO-8859-1 pour les ensembles de caractères (US-ASCII/ Western European).
- **Les fichiers MP3 enregistrés sur un PC réseauté en format fichier ou dossier incompatibles avec le téléviseur ne joueront pas sur ce dernier.**

Chapitre 7 : Utilisation de la fonction THINC™ de réseau domestique

Spécifications de réseautage de PC

Nombre maximum de fichiers par dossier partagé :

- JPEG = 1 000
 - Tous les fichiers JPEG au-delà du millième fichier dans un dossier partagé ne s'afficheront pas.
- MP3 = 200
 - Tous les fichiers MP3 au-delà du 200e fichier dans un dossier partagé ne seront pas lus.

Nombre maximum de dossiers par répertoire :

10 niveaux

- Les fichiers qui se trouvent dans des dossiers ayant plus de dix niveaux à partir du dossier souche ne s'afficheront pas ou ne seront pas lus.
- Voir les pages 57 à 61 pour les détails sur le réseautage du PC au téléviseur en vue du partage de fichiers.

Utilisation de la Projection d'images

On peut utiliser la **Projection d'images** pour afficher les images numériques (fichier JPEG) à l'écran du téléviseur en mode vignettes ou diaporama.

Remarque :

- Il est impossible d'utiliser la **Projection d'images** ou le **Lecteur audio** en même temps.
- Vous devez obtenir l'autorisation des propriétaires pertinents des droits d'auteur pour télécharger ou utiliser le contenu faisant l'objet d'un droit d'auteur. **Toshiba ne possède pas et n'octroie pas de telles autorisations.**

Accès aux fichiers JPEG enregistrés sur un PC réseauté

- 1 Assurez-vous que le réseau domestique et partage de fichier sont bien configurés (☞ *Guide d'installation* et les pages 57 à 61).
- 2 Appuyer sur **MENU** et ouvrir le menu **Applications**.
- 3 Mettre en surbrillance **Projection d'images** et appuyer sur **ENTER**.

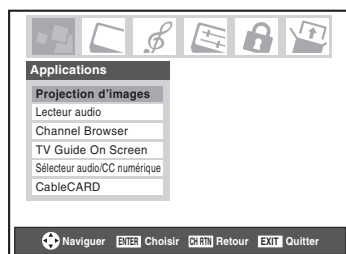

Si le réseau est disponible, il récupèrera sa liste d'images JPEG par le biais du réseau.

- 4 Appuyer sur **▲** ou sur **▼** pour avoir accès au dossier ou au répertoire qui contient les images JPEG qu'on souhaite regarder.



Pour développer un dossier donné pour regarder une liste d'images, appuyer sur **▶** sur le dossier.

Pour fermer le dossier ou le répertoire, appuyer sur **◀** sur le dossier ou le répertoire.

Appuyer sur **◀** sur un fichier pour diriger l'attention sur le dossier qui contient le fichier.

En appuyant sur **▶** sur un fichier, cela dirige l'attention vers le prochain dossier.

Si on appuie sur **ENTER** sur un dossier donné, le premier fichier de ce dossier s'affiche et constitue le premier fichier de la liste de vignettes.

Si on appuie sur **ENTER** sur un fichier donné, ce fichier s'affiche et constitue le premier fichier de la liste de vignettes.

Remarque : Il est possible d'utiliser **CHRTM** pour passer des affichages de vignettes aux dossiers et vice-versa. Le dernier élément sélectionné est mis en surbrillance lors du retour à l'application.

Chapitre 7 : Utilisation de la fonction THINC™ de réseau domestique

Pour regarder des fichiers JPEG sur le téléviseur

- 1 Les images s'affichent automatiquement à l'écran, avec une image grand format et six vignettes, lors de l'accès des fichiers JPEG du PC réseauté (page 64).

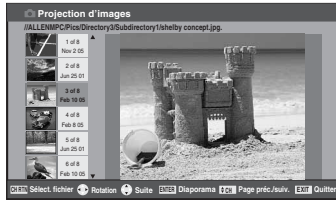

- 2 Appuyer sur ◀ pour faire pivoter la grande image de 90° dans le sens inverse des aiguilles d'une montre.

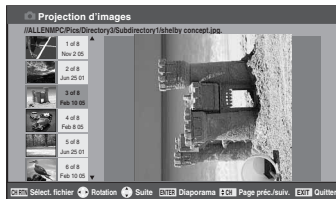

- 3 Appuyer sur ▶ pour faire pivoter la grande image de 90° dans le sens des aiguilles d'une montre.

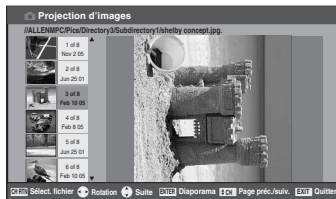

- 4 Appuyer sur ▲ ou ▼ pour sélectionner une autre image comme grande image.
- 5 Appuyer sur ENTER pour afficher vos images en diaporama.



Au cours du diaporama :

- Pour arrêter sur une image au cours du diaporama, appuyer sur ENTER.
- Pour reprendre le diaporama, appuyer de nouveau sur ENTER.
- Pour faire pivoter l'image, appuyer sur ◀ ou ▶.
- Pour sélectionner une autre image, appuyer sur ▲ ou ▼.
- Pour interrompre le diaporama et revenir à la projection d'images, appuyer sur CHRTN.
- Pour interrompre le diaporama et revenir à l'écran régulier du téléviseur, appuyer sur EXIT.

Pour régler la cadence du diaporama :

- 1 Appuyer sur EXIT pour fermer la **Projection d'images** (si elle est lancée).
- 2 Appuyer sur MENU et ouvrir le menu **Réglages**.
- 3 Mettre en surbrillance **Cadence diaporama** et appuyer sur ENTER.
- 4 Sélectionner la cadence à partir de la barre latérale du menu (2, 5, 10, 15 ou 20 secondes).

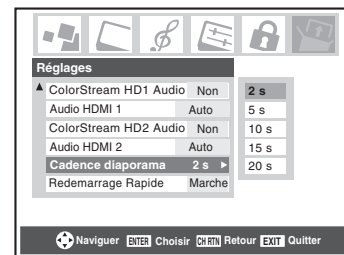

Pour regarder les fichiers JPEG en mode de Résolution naturelle :

Pour entrer le mode de Résolution naturelle, appuyer sur CH ou sur F1 au cours du diaporama. Ceci développe l'image en format non compressé.

Appuyer sur RECALL pour afficher une barre d'aide qui indique comment effectuer un déroulement en bordure de l'image à l'aide des touches ▲▼◀▶.

Pour sortir de résolution naturelle et retourner au diaporama normal, appuyer sur ENTER. Pour revenir à l'affichage de vignettes, appuyer soit sur EXIT, soit sur CHRTN.

Si une image est trop importante pour être affichée en mode de Résolution naturelle (6 Mo), un message d'avertissement s'affiche.

Pour fermer la projection d'images :

Appuyer sur EXIT pour fermer la **Projection d'images** et revenir à l'écran régulier du téléviseur.

Chapitre 7 : Utilisation de la fonction THINC™ de réseau domestique

Utilisation du Lecteur audio

Utilisez le **Lecteur audio** du téléviseur pour lire des fichiers MP3 compatibles.

Remarque :

- Effectuer tous les réglages voulus des fonctions audio du téléviseur (p.ex., son ambiophonique, graves, aiguës, équilibre) avant d'activer le **Lecteur audio**.
- Il est impossible d'utiliser la **Projection d'images** ou le **Lecteur audio** en même temps.
- Vous devez obtenir l'autorisation des propriétaires pertinents des droits d'auteur pour télécharger ou utiliser le contenu faisant l'objet d'un droit d'auteur. **Toshiba ne possède pas et n'octroie pas de telles autorisations.**

Accès aux fichiers MP3 enregistrés sur un PC réseauté

- 1 S'assurer que le réseau domestique et partage de fichiers sont bien configurés (☞ *Guide d'installation* et les pages 57 à 61).
- 2 Appuyer sur **MENU** et ouvrir le menu **Applications**.
- 3 Mettre en surbrillance **Lecteur audio** et appuyer sur **ENTER**.

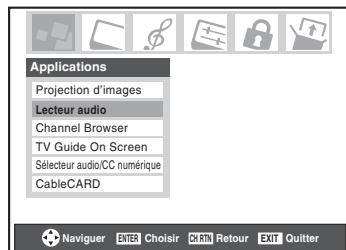

Si le réseau est disponible, il récupérera sa liste de fichiers MP3 par le biais du réseau.

- 4 Appuyer sur **▲** ou sur **▼** pour avoir accès au dossier ou au répertoire qui contient les fichiers MP3 qu'on souhaite écouter.

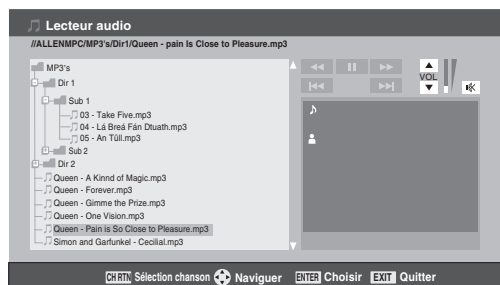

Pour développer un dossier donné pour regarder une liste d'images, appuyer sur **▶** sur le dossier. Pour fermer le dossier ou le répertoire, appuyer sur **◀** sur le dossier ou le répertoire. Appuyer sur **◀** sur un fichier pour diriger l'attention sur le dossier qui contient le fichier. En appuyant sur **▶** sur un fichier, on dirige l'attention vers le prochain dossier.

Si on appuie sur **ENTER** sur un dossier donné, le premier fichier de ce dossier s'affiche et constitue le premier fichier de la liste de la sélection de chansons.

Si on appuie sur **ENTER** sur un fichier donné, ce fichier s'affiche et constitue le premier fichier de la liste de la sélection de chansons.

Remarque : Il est possible d'utiliser **CHRTN** pour passer des affichages de vignettes à celles de dossiers et la dernière mémoire s'applique à l'emplacement du centre d'intérêt dans l'arborescence du dossier ou de la liste de lecture.

- 5 Consulter « Lecture de fichiers audio MP3 sur le téléviseur ».

Lecture de fichiers audio MP3 sur le téléviseur

- 1 Après avoir eu accès aux fichiers MP3 à partir du PC réseauté, le **Lecteur audio** débute la lecture du premier fichier MP3 de la liste.

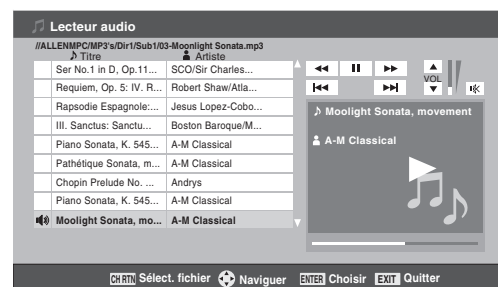

- 2 Appuyer sur **▲▼◀▶** pour naviguer vers les touches de rembobinage, de pause, d'avance rapide, de saut arrière, avant, de volume et de sourdine ou pour sélectionner un autre fichier MP3 et puis appuyer sur **ENTER**.

Pour utiliser la fonction de sourdine :

Pour modifier ou mettre en sourdine le volume de lecture, utiliser **VOL** / **MUTE** sur la télécommande (voir page 44 pour des détails sur la mise en sourdine) ou naviguer vers les touches **VOL** et **MUTE** (🔇) sur l'écran à l'aide de **▲▼◀▶** sur la télécommande et appuyer sur **ENTER**.

Pour fermer le lecteur audio :

Appuyer sur **EXIT** pour fermer le **Lecteur audio** et revenir à l'écran régulier du téléviseur.

Chapitre 7 : Utilisation de la fonction THINC™ de réseau domestique

F. Configuration de la planification du courriel

Si on peut programmer et effacer à distance des enregistrements et des rappels par courriel, à partir de tout PC au téléviseur.

Remarque :

- Si vous ne l'avez pas déjà fait, suivre les directives des rubriques A et B (☞ page 57) avant de poursuivre.
- Avant la programmation d'enregistrements, l'heure et la date de la fonction TV Guide On Screen™ doivent être configurées. (☞ « Réglage de l'heure et de la date » page à la 28).

Informations et services nécessaires

Avant de configurer la fonction de planification du courriel, il faut posséder les informations et les services connexes suivants :

- a) Une adresse de courriel POP3 valide et réservée uniquement au téléviseur.

Remarque : L'adresse électronique attribuée au téléviseur doit être une adresse POP3 réservée, différente de l'adresse électronique personnelle. L'attribution de l'adresse électronique personnelle au téléviseur provoquera éventuellement la suppression de tous les courriels personnels (y compris les pièces jointes). Cela N'est PAS couvert dans le cadre de la garantie de Toshiba.

- b) Une adresse électronique personnelle (différente de l'adresse électronique réservée du téléviseur) à partir de laquelle on peut transmettre des courriels au téléviseur.
- c) Des paramètres de connexion et de mot de passe pour le compte de courriel POP3 du téléviseur.
- d) Un nom ou une adresse IP du serveur des emails entrants (serveur POP3).
- e) Un nom ou une adresse IP du serveur des emails sortants (serveur SMTP).

Pour obtenir les services de courriel indiqués ci-dessus, communiquer avec le FAI.

Pour obtenir les adresses et les paramètres indiqués ci-dessus, communiquer avec le FAI ou utiliser l'utilitaire de configuration du modem DSL/câble ou du routeur.

Remarque :

- Toshiba décline toute responsabilité pour tout dommage ou perte causée directement ou indirectement par la défaillance de la fonction de programmation du courriel d'enregistrer le contenu projeté.
- Toshiba n'est pas responsable et n'a aucun contrôle sur tout contenu enregistré et/ou visualisé à l'aide de la fonction de planification du courriel. De plus, la fonction de planification du courriel n'est pas destinée à être utilisée pour l'enregistrement et/ou la visualisation non autorisée d'œuvres faisant l'objet de droits d'auteur.

- L'enregistrement, l'usage, la distribution ou la modification, sans autorisation préalable, d'émissions de télévision, de cassettes vidéo, de DVD et de tout autre matériel, est interdit aux termes des lois sur le droit d'auteur aux États-Unis et dans d'autres pays et vous impose des responsabilités civiles et pénales.

Pour obtenir des conseils de dépannage sur le réseau domestique, voir le chapitre 8.

Configuration de la planification du courriel

- 1 Appuyer sur **Ⓜ** et ouvrir le menu **Réglages**.
- 2 Mettre en surbrillance **Installation** et appuyer sur **Ⓜ**. Le menu **Installation** s'affiche.
- 3 Ouvrir le menu **Réseau**.
- 4 Mettre en surbrillance **Paramétrage de planification de courriel** et appuyer sur **Ⓜ**. La fenêtre **Paramétrage de planification de courriel** s'affiche.

Paramétrage de planification de courriel	
Saisissez vos données de paramétrage de courriel	
Planification courriel	Marche
ID obligatoire	Marche
ID	xxxxxxxxxxxxxxxxxxxx
Adresse électronique	
Compte	
Mot de passe	
Serveur des emails entrants	
Serveur des emails sortants	
Autorisation courriel	Marche
Adresse électronique autorisée	Saisissez VOTRE adresse électronique ici
Advanced	Test
Annuler	Terminé

- 5 Saisir les données requises dans les champs.
Consulter la rubrique « Description des champs dans la fenêtre de Paramétrage de planification de courriel » (☞ page 71) pour obtenir des détails sur les paramètres de ces champs.
 - Pour les champs indiqués ci-dessous, appuyer sur ▲ ou ▼ pour mettre le champ en surbrillance puis appuyer sur ◀ ou ▶ pour sélectionner **Marche** ou **Arrêt** :
 - **Planification courriel**
 - **ID obligatoire**
 - **Autorisation courriel**

(suite)

Chapitre 7 : Utilisation de la fonction THINC™ de réseau domestique

- Pour les champs indiqués ci-dessous, appuyez sur ▲ ou sur ▼ pour mettre en surbrillance le champ, appuyez sur **ENTER** pour ouvrir la fenêtre du clavier pour le champ désiré puis saisir les informations requises à l'aide du clavier à l'écran :

- ID
- Adresse électronique
- Compte
- Mot de passe
- Serveur des emails entrants
- Serveur des emails sortants
- Adresse électronique autorisée



Voir « UTILISATION DU CLAVIER À L'ÉCRAN » (page 62) pour les instructions sur l'entrée des données dans les champs au moyen du clavier à l'écran.

- 6** Lorsqu'on a terminé de saisir tous les caractères pour le champ sélectionné, mettre en surbrillance **Terminé** et appuyer sur **ENTER**.

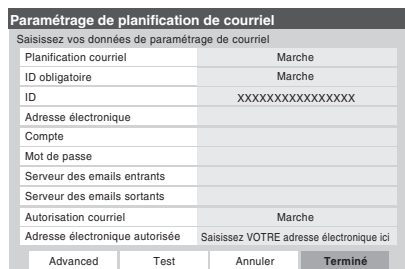

- 7** Mettre en surbrillance **Test** et appuyer sur **ENTER** pour vérifier la configuration du courriel.

Au cours du test le téléviseur affiche le message « Test courriel ».

Remarque : Selon la configuration, le test des courriels peut prendre plusieurs minutes. Ne pas appuyer sur **EXIT** en ce moment.

- 8** Lorsque le test est terminé, un message s'affiche indiquant si le test de courriel a réussi.

Si le test a réussi :

- a) Le message « Réussite test » montré ci-dessous apparaîtra.

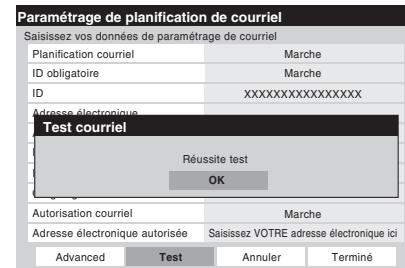

- b) Aller à l'étape 9.

Si le test n'a pas réussi :

- a) Un message d'erreur et un code apparaîtra à l'écran (tel que l'exemple ci-dessous).

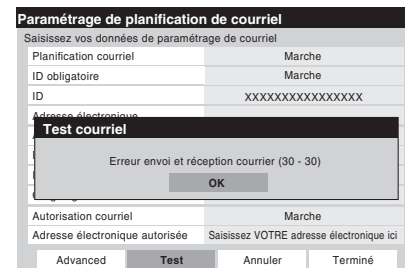

Remarque : Le premier numéro dans le code d'erreur indique qu'une erreur est survenue lorsque le téléviseur reçoit un courriel ; le deuxième chiffre indique une erreur lorsque le téléviseur envoie un courriel.

- b) Rechercher le code d'erreur dans le tableau « CODES D'ERREUR SUR TESTER COURRIEL » (page 70) et essayer les solutions.

- c) Répéter étapes 1 à 8.

- 9** Pour sortir de la fenêtre **Paramétrage de planification de courriel** et sauvegarder les paramètres mettre en surbrillance **Terminé** et appuyer sur **ENTER**.

Pour sortir de la fenêtre **Paramétrage de planification de courriel** et sauvegarder les paramètres mettre en surbrillance **Terminé** et appuyer sur **ENTER**.

AVIS IMPORTANT

Pour utiliser la planification du courriel, il faut régler le système TV Guide On Screen™. La planification du courriel ne sera pas disponible si le système TV Guide On Screen™ n'est pas entièrement opérationnel. **Voir le Guide de programme interactif TV Guide On Screen™ distinct pour plus détails sur la configuration du système TV Guide On Screen™.**

Si on rencontre ces problèmes avec le programme des courriels, communiquer avec Toshiba Consumer Solutions en appelant le **1-800-631-3811** ou en visitant <http://www.tacp.com/customersupport/contact.asp>.

Pour obtenir des conseils de dépannage sur le réseau domestique, voir le chapitre 8.

Chapitre 7 : Utilisation de la fonction THINC™ de réseau domestique

Configuration de l'authentification SMTP

Si le fournisseur de courrier électronique ne permet pas aux clients inconnus de transmettre des courriels par son entremise (exige une authentification), ou utilise des numéros de port différents des valeurs par défaut, il faut remplir les champs de la section avancée d'enregistrement de la configuration des courriels.

Pour configurer l'authentification SMTP :

- 1 Répéter les étapes 1 à 4 de « Configuration de la planification du courriel ».
- 2 Appuyer sur les touches ▲, ▼, ◀ et ▶ de la télécommande pour passer à la touche **Advanced** à l'écran et appuyer sur **ENTER**. Une autre fenêtre de Configuration de la planification du courriel s'affiche.

Paramétrage de planification de courriel	
Saisissez vos données de paramétrage de courriel	
SMTP Authentication	Arrêt
SMTP Username	
SMTP Password	
POP port number	110
SMTP port number	25
Check for new emails every	5 min

Basic

- 3 Saisir les données dans les champs comme vous l'avez fait à l'étape 5 de la « Configuration de la planification du courriel ». Les champs et leurs descriptions sont les suivants :

SMTP Authentication (Authentification SMTP) :

Ce champ commande la fonction d'authentification SMTP. Ce champ est mis à ARRÊT par défaut. Le réglage de ce champ à « Identique à POP » remplit les champs de nom d'utilisateur SMTP et de mot de passe SMTP avec les données saisies dans les champs « Compte » et « Mot de passe ». Sélectionner « Différent » si le nom d'utilisateur et le mot de passe du serveur des courriels sortants (SMTP) est différent du serveur des courriels entrants (POP3).

SMTP Username (Nom d'utilisateur SMTP) :

Ce champ contient le nom d'utilisateur exigé par le serveur SMTP (courriels sortants). Il s'agit d'un champ identique au champ « Compte », mais il peut être différent selon le serveur FAI/SMTP utilisé. Ce champ est uniquement activé si le champ d'authentification SMTP ci-dessus est réglé à « Différent ».

SMTP Password (Mot de passe SMTP) :

Ce champ contient le mot de passe exigé par le serveur SMTP. Il s'agit d'un champ identique au champ « Mot de passe » utilisé pour recevoir les courriels, mais il peut être différent selon le serveur FAI/SMTP utilisé. Ce champ est uniquement activé si le champ d'authentification SMTP ci-dessus est réglé à « Différent ».

POP port number (Numéro de port POP) :

Dénote le numéro de port utilisé par le serveur POP3 (courriels entrants) de l'utilisateur. Ce numéro est réglé à 110 par défaut.

SMTP port number (Numéro de port SMTP) :

Dénote le numéro de port utilisé par le serveur SMTP (courriels sortants) de l'utilisateur. Ce numéro est réglé à 25 par défaut. Certains FAI bloquent ce port pour prévenir des attaques de relais de courrier électronique et spécifient un autre port.

Check for new emails every (Vérifier les courriels à toutes les) :

Ce champ contrôle la fréquence de vérification des courriels. Les options sont de 5 min., 15 min., 30 min. et 1 heure.

- 4 Lorsqu'on a terminé, mettre en surbrillance **Basic** et appuyer sur **ENTER** pour revenir à la fenêtre Paramétrage de planification de courriel. Les entrées ne sont pas sauvegardées jusqu'à ce qu'on mette en surbrillance **Terminé** et qu'on appuie sur **ENTER**. Pour quitter la fenêtre sans sauvegarder les entrées, mettre en surbrillance **Annuler** et appuyer sur **ENTER**.

Remarque : Il ya plusieurs techniques utilisées pour l'authentification SMTP par les fournisseurs de courrier électronique. Seules les techniques les plus couramment utilisées (basées sur l'adresse réseau, « POP avant SMTP » et « AUTH LOGIN (Connexion autorisée) ») sont fournies par le planificateur de courriel du téléviseur. SSL / TLS ne sont pas actuellement pris en charge.

Chapitre 7 : Utilisation de la fonction THINC™ de réseau domestique

CODES D'ERREUR SUR « TESTER COURRIEL »

Code	Description	Solutions
-1	Le téléviseur a pu se connecter au(x) serveur(s) de courriel mais pas d'entrer en communication.	<ul style="list-style-type: none"> • Si on reçoit le message « Error sending mail (-1) » (Erreur dans l'envoi du courrier), le téléviseur peut ne pas avoir reçu le test courriel. Envoyer un autre test courriel au téléviseur en utilisant le format « Courriel de demande HELP » (☞ page 76). • Assurez-vous que le système de TV Guide On Screen™ a bien été réglé. Voir « AVIS IMPORTANT » à la page 68. • Assurez-vous que vous avez inscrit la bonne information dans la fenêtre pour les champs suivants dans la « Paramétrage de planification de courriel » (confirmer cette information avec le FAI) : <ul style="list-style-type: none"> – Noms de « Serveur des emails entrants » et les noms ou adresses IP « Serveur des emails sortants ». – « Compte » (nom d'utilisateur) et « Mot de passe » pour le compte courriel du téléviseur. – « Adresse électronique » pour le téléviseur. • Vérifier avec le FAI pour s'assurer que le compte courriel du téléviseur a été activé. • Vérifier avec le FAI pour s'assurer que ses serveurs acceptent les protocoles POP3 et SMTP sans l'authentification d'un mot de passe sécurisé ou des connexions sécurisées.
28	Le téléviseur ne pouvait pas résoudre le(s) nom(s)/adresse(s) du serveur courriel.	<ul style="list-style-type: none"> • Assurez-vous que vous avez inscrit la bonne information dans la fenêtre pour les champs suivants dans la « Paramétrage de planification de courriel » (confirmer cette information avec le FAI) : <ul style="list-style-type: none"> – Noms de « Serveur des emails entrants » et les noms ou adresses IP « Serveur des emails sortants ». – Les réglages « IP », « Netmask », « Gateway » et « DNS » (applicable si on règle manuellement l'adresse du réseau). • S'assurer que les câbles sont bien branchés. • Vérifier le matériel et les réglages du routeur pour s'assurer que le service Internet est à jour (surtout si le test courriel prend plusieurs minutes à compléter).
35	Le(s) nom(s)/adresse(s) du serveur courriel du serveur courriel ont été résolus mais le téléviseur n'a pas pu accéder au(x) serveur(s).	<ul style="list-style-type: none"> • S'assurer que l'on a inscrit la bonne information dans la fenêtre pour les champs suivants dans la « Paramétrage de planification de courriel » : <ul style="list-style-type: none"> — Nom de l'utilisateur et mot de passe. – Noms de « Serveur des emails entrants » et les noms ou adresses IP « Serveur des emails sortants ». – Les réglages « IP », « Netmask », « Gateway » et « DNS » (applicable si on règle manuellement l'adresse du réseau). • S'assurer que les câbles sont bien branchés. • Vérifiez le matériel et les réglages du routeur pour s'assurer que le service Internet est disponible.

Chapitre 7 : Utilisation de la fonction THINC™ de réseau domestique

Description des champs dans la fenêtre de « Paramétrage de planification de courriel »

Pour les directives relatives à la saisie de données dans ces champs, consulter l'étape 5 sous « Configuration de la planification du courriel » (page 67).

Paramétrage de planification de courriel	
Saisissez vos données de paramétrage de courriel	
Planification courriel	Marche
ID obligatoire	Marche
ID	XXXXXXXXXXXXXXXXXX
Adresse électronique	
Compte	
Mot de passe	
Serveur des emails entrants	
Serveur des emails sortants	
Autorisation courriel	Marche
Adresse électronique autorisée	Saisissez VOTRE adresse électronique ici
Advanced	Test
Annuler	Terminé

Champ « Planification courriel »

On peut sélectionner **Marche** ou **Arrêt** pour le champ **Planification courriel**.

- Lorsque ce champ est réglé à **Marche**, le téléviseur peut recevoir des courriels de tout PC pour programmer et modifier à distance des enregistrements et des rappels.
- Lorsque ce champ est réglé à **Arrêt**, il est impossible pour le téléviseur de recevoir des courriels; les autres champs de cette fenêtre sont désactivés (« ombrés ») et il est impossible de programmer des enregistrements ou des rappels par courriel.

Voir aussi le tableau des « Paramètres de sécurité » à page 73.

Le champ « ID obligatoire »

On peut sélectionner **Marche** ou **Arrêt** pour le champ **ID obligatoire**.

- Lorsque ce champ est réglé à **Marche (recommandé)**, il faut inclure l'ID créée dans le champ « ID » dans tous les courriels transmis au téléviseur. Il s'agit d'une fonction de sécurité pour protéger le téléviseur contre l'accès non autorisé au courriel.
- Lorsque ce champ est réglé à **Arrêt**, il n'est pas nécessaire d'inclure l'ID dans les courriels transmis au téléviseur.

Voir aussi le tableau des « Paramètres de sécurité » à page 73.

Le champ « ID »

Utiliser le clavier à l'écran pour saisir de six à 16 chiffres et/ou lettres pour créer votre ID (espaces et ponctuation **interdits**).

Voir aussi le tableau des « Paramètres de sécurité » à page 73.

Remarque :

- Pour protéger les renseignements personnels, on peut choisir une identification différente des mots de passe ou des NIP de sécurité habituels (par ex., différent du mot de passe personnel de courriel, du code de connexion bancaire, du numéro d'assurance sociale, etc.).

- Le ID est sensible à la casse.

Champ « Adresse électronique »

Utiliser le clavier à l'écran pour saisir l'adresse réservée de courriel du téléviseur (différente de l'adresse personnelle de courriel). Les courriels sont envoyés à cette adresse pour ajouter, modifier ou supprimer des programmes et des rappels.

Champ « Compte »

Utiliser le clavier à l'écran pour saisir les paramètres de connexion du compte courriel du téléviseur. Selon le FAI, ceci peut être l'adresse de courriel complète ou seulement des caractères de l'adresse courriel précédant le signe « @ ».

Champ « Mot de passe »

Utiliser le clavier à l'écran pour saisir le mot de passe du compte courriel du téléviseur.

Remarque : Afin de protéger les autres comptes personnels Internet ou de courriel, créer un mot de passe qui est assez différent des mots de passe et des NIP de sécurité habituels (par ex., différent du mot de passe de courriel, du code de connexion bancaire, du numéro d'assurance sociale, etc.).

Champ « Serveur des emails entrants »

Utiliser le clavier à l'écran pour saisir le serveur de courriel entrant (POP3) qui sert d'hôte au compte de courriel du téléviseur.

Remarque : Le téléviseur ne prend pas en charge le courriel crypté.

Champ « Serveur des emails sortants »

Utiliser le clavier à l'écran pour saisir le serveur de courriel sortant (SMTP) qui sert d'hôte au compte de courriel du téléviseur. (Le téléviseur utilise ce serveur pour transmettre une réponse aux courriels du compte personnel de courriel.)

Champ « Autorisation courriels »

On peut sélectionner **Marche** ou **Arrêt** pour le champ « **Autorisation courriels** ».

- Lorsque ce champ est réglé à **Marche (recommandé)**, le téléviseur accepte uniquement les courriels provenant de l'adresse de courriel (par ex. Votre adresse personnelle de courriel) spécifiée dans le champ « **Adresse électronique autorisée** ». Le téléviseur supprimera les courriels qui ne sont pas transmis de cette adresse autorisée de courriel.

La suppression est une fonction de sécurité pour protéger le téléviseur de courriels non autorisés et de répondre aux courriels non sollicités comme les pourriels.

- Lorsque ce champ est réglé à **Arrêt**, le téléviseur acceptera tout courriel de toute adresse (selon les autres paramètres de la fenêtre « **Paramétrage de planification de courriel** »).

(suite)

Chapitre 7 : Utilisation de la fonction THINC™ de réseau domestique

Voir aussi le tableau des « Paramètres de sécurité » à la page suivante.

Champ « Adresse électronique autorisée »

Saisir la seule adresse de courriel qui est autorisée à transmettre des courriels au téléviseur (p. ex., l'adresse personnelle de courriel).

- Pour activer ce champ, vous devez régler le champ « **Autorisation courriel** » à **Marche**.
- Ce champ peut être laissé vide si le champ « **Autorisation courriel** » est réglé à « **Arrêt** ».

Voir aussi le tableau des « Paramètres de sécurité » à la page suivante.

Pour obtenir des conseils de dépannage sur le réseau domestique, voir le chapitre 8.

Chapitre 7 : Utilisation de la fonction THINC™ de réseau domestique

Paramètres de sécurité

(Possibilité de diverses combinaisons de paramètres lorsque le champ « **Planification courriel** » est activé (**Marche**) dans la fenêtre « **Paramétrage de planification de courriel** »)

Niveau de sécurité	Champ « Planification courriel »	Champ « Autorisation courriel »	Champ « Adresse électronique autorisée »	Champ « ID obligatoire »	Champ « ID »	Résultat(s)
Haut* [paramètres par défaut] (recommandé)	MARCHE	MARCHE	Entrer l'adresse courriel	MARCHE	Saisir l'ID	Le téléviseur acceptera uniquement les courriels de l'adresse électronique spécifiée dans le champ « Adresse électronique autorisée » qui comprennent aussi l'« ID » dans le corps du courriel. Tous les autres courriels reçus par le téléviseur (à l'exception des commandes GET et HELP) seront supprimés.
Moyen	MARCHE	MARCHE	Entrer l'adresse électronique	ARRÊT	—	Le téléviseur acceptera uniquement les courriels de l'adresse électronique spécifiée dans le champ « Adresse électronique autorisée ». Tous les autres courriels reçus par le téléviseur seront supprimés.
Faible	MARCHE	ARRÊT	—	MARCHE	Saisir l'ID	Le téléviseur acceptera les courriels de toute adresse électronique qui comprend l'« ID » dans le corps du message de courriel. Tous les autres courriels reçus par le téléviseur seront supprimés.
Aucun (Non recommandé)	MARCHE	ARRÊT	—	ARRÊT	—	Le téléviseur acceptera tous les courriels de n'importe quelle adresse (y compris les courriels non sollicités comme les pourriels) et transmettra un accusé réception d'échec.

* Le paramètre « **Haut** » est le paramètre par défaut. Pour empêcher la réception ou l'envoi de courriels non sollicités au téléviseur (y compris les courriels qui contiennent l'information à propos des enregistrements de programme), **on recommande de ne pas modifier ces paramètres à moins qu'il ne soit nécessaire de diagnostiquer un problème ou de résoudre une situation particulière à un utilisateur.**

G. Utilisation de la fonction de planification du courriel

On peut utiliser la fonction de programmation du courriel pour programmer et effacer un enregistrement ou un aide-mémoire en transmettant de tout PC un courriel à l'adresse de courriel du téléviseur.

Les quatre commandes acceptées par le téléviseur sont **ADD**, **DELETE**, **GET** et **HELP**, telles que décrites dans cette rubrique.

Si ce n'est pas déjà fait, suivre les instructions des sections A et B (☞ page 57), et celles de section F (☞ page 67), avant de continuer.

Quand un enregistrement est prévu par courriel, le dispositif d'enregistrement sera le magnétoscope branché aux bornes analogiques A/V OUT du téléviseur (voir l'article 4 de la page 9 pour l'emplacement des bornes A/V OUT, voir le *Guide d'installation* pour les différents exemples de connexion du magnétoscope).

Paramètres de courriel

Remarque : Certains clients de courriel insèrent automatiquement les signatures que le téléviseur essaiera de traiter. Ceci peut produire des messages d'erreur non désirés.

- La taille maximale permmissible d'un courriel est de 16 Ko. Les courriels de plus de 16 Ko sont automatiquement effacés.
- Les courriels transmis au téléviseur ne peuvent comporter de pièces jointes. Le téléviseur supprime automatiquement tout courriel comportant une pièce jointe.
- Les courriels peuvent être en format texte brut ou document texte enrichi (style HTML).
- Les courriels transmis au téléviseur qui ne sont pas correctement formatés, proviennent d'une adresse courriel erronée ou comportent l'ID erroné (si spécifié) seront effacés.
- Tous les courriels transmis au téléviseur seront éventuellement supprimés.

Remarque :

- **Toshiba décline toute responsabilité pour tout dommage ou perte causé directement ou indirectement par une panne de la fonction de planification du courriel d'enregistrer le contenu projeté.**
- **Toshiba n'est pas responsable et n'a aucun contrôle sur tout contenu enregistré et/ou visualisé à l'aide de la fonction de planification du courriel. De plus, la fonction de planification du courriel n'est pas destinée à être utilisée pour l'enregistrement et/ou la visualisation non autorisée d'œuvres faisant l'objet de droits d'auteur.**
- **L'enregistrement, l'usage, la distribution ou la modification, sans autorisation préalable, d'émissions de télévision, de cassettes vidéo, de DVD et de tout autre matériel, est interdit aux termes des lois sur le droit d'auteur aux États-Unis et dans d'autres pays et vous impose des responsabilités civiles et pénales.**

Transmission d'un courriel de demande au téléviseur

Pour transmettre un courriel de demande au téléviseur :

- 1 Formater le courriel selon les directives sous la rubrique « Formatage d'un courriel de demande » ci-dessous.
- 2 Transmettre le courriel au téléviseur.
- 3 Après que le téléviseur a reçu et traité le courriel, le téléviseur envoie un courriel de réponse indiquant si la demande a réussi ou a échoué. Voir « Réception d'un courriel du téléviseur » (☞ page 76).

Formatage d'un courriel de demande

Étiquettes reconnues

Lorsque vous transmettez un courriel de demande **ADD**, **DELETE**, **GET** ou **HELP** au téléviseur, ce dernier reconnaît uniquement les étiquettes mentionnées ci-dessous. Ces étiquettes (et leurs données d'accompagnement) doivent être mentionnées dans le corps du courriel de demande **dans l'ordre suivant** :

- **ID*** L'ID (demandée seulement si on coche le champ « **ID obligatoire** » sur **Marche***)
- **COMMAND** **ADD** — ou — **DELETE** — ou — **GET** — ou — **HELP**
- **INPUT** **ANT-1** — ou — **ANT-2** — ou — **CABLE BOX** — ou — **SET-TOP BOX**
- **CHANNEL** Numéro du canal de l'enregistrement ou de l'aide mémoire
- **DATE** Date de l'enregistrement ou de l'aide mémoire
- **START TIME** Heure de démarrage de l'enregistrement ou de l'affichage de l'aide mémoire
- **DURATION** Durée de l'enregistrement ou de l'aide mémoire
- **TYPE RECORD** — ou — **REMIND**

* Le ID est sensible à la casse. L'étiquette d'ID est uniquement requise si on crée une ID dans le champ « ID » et activez le champ « ID obligatoire » (Marche). Si on désactive le champ « ID obligatoire » (Arrêt), il n'est pas nécessaire d'insérer une étiquette d'ID dans le courriel de demande. Consulter « Description des champs dans la fenêtre de Paramétrage de planification de courriel » (☞ page 71).

Chapitre 7 : Utilisation de la fonction THINC™ de réseau domestique

Formats des étiquettes et de la date

Il est possible de mettre en forme les données pour chaque étiquette de diverses façons telles que décrites dans le tableau suivant :

Formats d'étiquettes	Formats de date
ID*	[6 à 16 caractères alphanumériques] MyID1234 ... MYID1234 ... myid1234
COMMAND CMD	ADD DELETE ... DEL GET HELP
INPUT INP	ANT1 ... ANT-1 ... Antenna-1 ANT2 ... ANT-2 ... Antenna-2 CABLE BOX ... cablebox ... CB SET-TOP BOX ... settopbox ... STB**
CHANNEL CH	<i>Pour les canaux de câble :</i> 4 ... 38 ... 100 <i>Pour les canaux numériques, mettre un tiret :</i> 5-1 ... 102-2
DATE	[Si l'année n'est pas spécifiée, le système utilise l'année courante.] 7-4 ... 7/23 ... 7-16-05 ... 12/4/05 ... 12/19/2005
STARTTIME START	8am ... 4:45pm ... 8:30AM ... 9PM <i>Midi :</i> 12:00pm ... <i>Minuit :</i> 12:00am
DURATION DUR	15 m ... 15 min ... 15 minutes ... 2 h ... 2 hr ... 2 h 15 min ... 2 h 15 min ... 2:15
TYPE	RECORD ... REC ... Rec ... recording REMIND ... REM ... Rem ... reminder

* Le ID est sensible à la casse. L'étiquette d'ID est uniquement requise si on crée une ID dans le champ « ID » et activez le champ « ID obligatoire » (Marche). Si on désactive le champ « ID obligatoire » (Arrêt), il n'est pas nécessaire d'insérer une étiquette d'ID dans le courriel de demande. Consulter « Description des champs dans la fenêtre de Paramétrage de planification de courriel » (page 71).

** « set-top box » et « STB » se rapportent au décodeur satellite.

Exemple de courriels de demande

- Les exemples ci-dessous ne le sont qu'à titre illustratif.
- Les styles utilisés dans le texte du courriel (comme gras, italique, souligné) ne le sont qu'à titre illustratif. Il n'est pas nécessaire de styliser le texte des courriels de demande.
- Le seul texte d'un courriel de demande qui est sensible à la casse et l'identification. Tout le reste ne l'est pas.

Courriel de demande ADD

La demande **ADD** permet de programmer un nouvel enregistrement ou aide mémoire.

Les étiquettes requises pour un courriel de demande **ADD** sont (dans l'ordre) :

- ID [Cette étiquette n'est pas exigée si le champ « ID obligatoire » est désactivé (**Arrêt**)] (identification)
- COMMAND ADD
- INPUT
- CHANNEL (canal)
- DATE
- START TIME (heure de début)
- DURATION (durée)
- TYPE

Échantillon de courriel de demande ADD pour programmer un nouvel enregistrement :

A : [Adresse électronique du téléviseur]
Objet : [ce champ peut être laissé vide]

ID MYID1234*
COMMAND ADD
INPUT ANT-1
CHANNEL 102-1
DATE 06/10/2005
START TIME 7 PM
DURATION 2H15M
TYPE RECORD

Échantillon de courriel de demande ADD pour programmer un nouvel rappel :

A : [Adresse électronique du téléviseur]
Objet : [ce champ peut être laissé vide]

ID MYID1234*
cmd add
input cb
ch 4
date 7-4
start 8:30pm
dur 1hr
type remind

Courriel de demande GET

Lors de l'envoi d'un courriel de demande **GET** au téléviseur, on reçoit une réponse indiquant tous les enregistrements et/ou aides-mémoires programmés actuellement.

La seule étiquette obligatoire pour un courriel de demande **GET** est **GET**.

Échantillon de courriel de demande GET :

A : [Adresse électronique du téléviseur]
Objet : [ce champ peut être laissé vide]

GET

Chapitre 7 : Utilisation de la fonction THINC™ de réseau domestique

Courriel de demande DELETE

La demande **DELETE** permet d'annuler un enregistrement programmé ou un aide-mémoire existants.

Les étiquettes requises pour un courriel de demande **DELETE** sont (**dans l'ordre**) :

- ID (identification) [Cette étiquette n'est pas exigée si le champ « **ID obligatoire** » est désactivé (**Arrêt**)]
- COMMAND DELETE (commande supprimer)
- INPUT
- CHANNEL (canal)
- DATE
- START TIME (heure de début)
- DURATION (durée)
- TYPE

*Échantillon DELETE
demande courriel pour
supprimer un
enregistrement existant :*

A : [Adresse électronique
du téléviseur]
Objet : [ce champ peut être
laissé vide]

ID MYID1234*
COMMAND DELETE
INPUT ANT-1
CHANNEL 102-1
DATE 06/10/2005
START TIME 7 PM
DURATION 2H15M
TYPE REC

*Échantillon DELETE
demande courriel pour
supprimer un rappel
existant :*

A : [Adresse électronique
du téléviseur]
Objet : [ce champ peut être
laissé vide]

ID MYID1234*
cmd del
input cb
ch 4
date 7-4
start 8:30pm
dur 1hr
type rem

Courriel de demande HELP

Lors de l'envoi d'un courriel de demande **HELP** au téléviseur, on reçoit une réponse qui contient des conseils pratiques à propos du formatage d'un courriel de demande (syntaxe, définitions des diverses commandes, etc.).

La seule étiquette obligatoire pour un courriel de demande **HELP** est **HELP**.

*Échantillon HELP demande
courriel :*

A : [Adresse électronique
du téléviseur]
Objet : [ce champ peut être
laissé vide]

HELP

* Le ID est sensible à la casse.
L'étiquette d'ID est uniquement requise si on crée une ID dans le champ « **ID** » et activez le champ « **ID obligatoire** » (**Marche**). Si on désactive le champ « **ID obligatoire** » (**Arrêt**), il n'est pas nécessaire d'insérer une étiquette d'ID dans le courriel de demande. Consulter « Description des champs dans la fenêtre de Paramétrage de planification de courriel » (page 71).

Réception d'un courriel du téléviseur

Si la demande par courriel a réussi, le courriel de réponse du téléviseur contiendra l'un des messages suivants (ou des messages semblables), selon la commande transmise au téléviseur :

- ADD SUCCESS (ajout réussi)
- DELETE SUCCESS (suppression réussie)
- GET SUCCESS (obtenir réussi)
- HELP SUCCESS (aide réussie)

Si la demande par courriel a réussi, le courriel de réponse du téléviseur contiendra l'un des messages suivants (ou des messages semblables), selon la commande transmise au téléviseur :

- FAILED – SCHEDULE CONFLICT (échec–conflit de programmation)

Le nouvel enregistrement ou le nouveau rappel qui a été programmé entre en conflit avec un enregistrement ou un rappel qui était déjà programmé.

Pour programmer le nouvel enregistrement ou le nouveau rappel, il faut **DELETE** (supprimer) celui qui existe déjà puis **ADD** (ajouter) le nouveau.

- FAILED – COULD NOT UNDERSTAND (échec–impossible de comprendre) « ligne x »
Le courriel de demande comporte une erreur dans la ligne de texte décrit dans le message d'erreur. Corriger le texte et retransmettre le courriel.
- FAILED – NO DEVICE AVAILABLE (échec–aucun appareil disponible)
S'assurer que l'on a un appareil enregistreur raccordé au téléviseur et que tous les câbles sont bien connectés.
- FAILED – MISC ERROR (échec–erreur diverse)
S'assurer que tous les appareils et câbles sont bien connectés et que le texte dans le corps du courriel est correct et transmettre à nouveau la demande corrigée au téléviseur.

Modification d'un enregistrement ou d'un rappel existant

Si on veut modifier un enregistrement ou un rappel préalablement programmés.

- 1 Envoyer un courriel de demande **DELETE** pour annuler l'enregistrement ou le rappel existants.
- 2 Envoyer un courriel de demande **ADD** pour programmer l'enregistrement ou le rappel modifiés.

Pour obtenir des conseils de dépannage sur le réseau domestique, voir le chapitre 8.

Chapitre 8 : Dépannage

Dépannage général

Avant d'appeler un technicien d'entretien, prière de vérifier le présent chapitre pour déterminer une cause probable au problème ainsi que quelques solutions.

Boîte noire sur l'écran

- La fonction de sous-titres est réglée à l'un des modes texte (**T1**, **T2**, **T3**, ou **T4**). Régler la caractéristique **Sous-titrage** sur **Arrêt** (☞ page 43).

Le téléviseur diffuse une annonce enregistrée lorsque les témoins à DÉL clignotent

- Lorsque certaines conditions non standards se produisent, les témoins à DÉL du téléviseur clignotent et une « annonce vocale » enregistrée décrit cette condition (voir « Voyants indicateurs à DÉL » à la page 81 pour des détails).

Le téléviseur cesse de répondre aux commandes

- Si le téléviseur cesse de répondre aux commandes de la télécommande ou du panneau de commande du téléviseur et qu'il est impossible de l'éteindre, appuyer et maintenir appuyée la touche **POWER** sur le panneau de commande pendant 5 secondes ou plus pour réinitialiser le téléviseur.

Autres problèmes

- Si le problème du téléviseur ne figure pas dans cette section de dépannage ou que la solution recommandée ne l'a pas résolu, utiliser la procédure de réinitialisation des réglages par défaut de l'usine (☞ page 31).

Le téléviseur ne se met pas en marche

- S'assurer que le cordon d'alimentation secteur est branché, et ensuite appuyer sur **POWER**.
- Les piles de la télécommande risquent d'être épuisées. Remplacer les piles ou essayer les touches du panneau de commande.
- Si la lampe a été remplacée récemment, s'assurer que cette dernière ainsi que la porte d'accès sont bien installées (☞ pages 83 à 85).
- La lampe peut avoir besoin d'être remplacée (☞ pages 83 à 85). Voir aussi « Voyants indicateurs à DÉL » (☞ page 81).
- L'image peut prendre plusieurs minutes à s'afficher à l'écran si le téléviseur est mis rapidement hors tension et sous tension lorsque la lampe est chaude. Cela est une caractéristique de la technologie de la lampe DLP du téléviseur et NE constitue PAS un signe de mauvais fonctionnement. Pour plus de détails, consulter la rubrique « AVIS IMPORTANT SUR LE REDÉMARRAGE DE L'AMPOULE CHAUDE » (☞ page 2).

Problèmes d'image

Problèmes communs d'image

- Vérifier les raccordements d'antenne/câble (☞ *Guide d'installation*).
- Appuyer sur **(INPUT)** sur la télécommande ou le téléviseur et sélectionner une source d'entrée vidéo valide (☞ page 32). Si aucun appareil n'est raccordé à entrée particulière du téléviseur, aucune image ne s'affiche quand on sélectionne cette source d'entrée particulière. Pour des détails sur le raccordement des appareils, voir le *Guide d'installation*.
- La réception d'antenne risque d'être faible. Utiliser une antenne extérieure extrêmement directionnelle (le cas échéant).
- La station peut avoir des difficultés de diffusion. Essayer un autre canal.
- Modifier les propriétés d'image (☞ page 42).
- Si vous utilisez un magnétoscope, s'assurer que la touche **TV/VCR** de la télécommande est réglée au mode correct (voir l'article 22 à la page 13).
- Si on possède deux magnétoscopes raccordés au téléviseur, s'assurer de ne pas raccorder le même magnétoscope aux connecteurs d'entrée et de sortie en même temps (☞ *Guide d'installation*).
- Ne pas raccorder un câble vidéo standard et un câble S-vidéo à la même série d'entrées VIDEO (**VIDEO 1**, ou **VIDEO 2**) en même temps (☞ *Guide d'installation*).

Image bruyante

- Si on regarde un canal télévisé analogique (sur antenne ou par câble), régler la fonction **CableClear®** sur **AUTO** pour réduire l'interférence visible dans l'image télévisée (☞ page 54).

Problèmes de sélection d'entrées vidéo

- Si la fenêtre de **Sélection entrée** ne s'affiche pas lorsqu'on appuie sur **(INPUT)** sur la télécommande ou sur le téléviseur, appuyer une deuxième fois sur **(INPUT)**, pour passer à la source d'entrée vidéo suivante et afficher la fenêtre de **Sélection entrée**.

Impossible de recevoir des signaux externes ou les canaux 3 ou 4

- S'il est impossible de recevoir des signaux d'appareils externes raccordés à **VIDEO 1**, **VIDEO 2**, ou **ColorStream®**, ou des canaux 3 ou 4, s'assurer que le **Verrouillage entrée** est réglé à **Arrêt** (☞ page 50).

Couleur pauvre ou aucune couleur

- La station peut avoir des difficultés de diffusion. Essayer un autre canal.
- Modifier la **Teinte** et/ou la **Couleur** (☞ page 42).
- Quand la source du signal **ColorStream®** est active, le connecteur **VIDEO OUT** ne produit pas de vidéo. Pour recevoir la vidéo du signal **VIDEO OUT**, un connecteur d'entrée vidéo standard ou **S-vidéo IN** doit être utilisé au lieu des raccordements **ColorStream®**.

Problèmes IHI

- Si vous étiquetez toutes les entrées comme « **Masquer** » la fonction IHI est désactivée. Si vous tentez d'avoir accès à la fonction IHI, le message « Non disponible » s'affiche à l'écran (☞ page 40).

(suite)

Chapitre 8 : Dépannage

La luminosité de l'image change tôt après avoir mis le téléviseur sous tension

- Si vous réglez le mode de la lampe à **Basse** chaque fois que vous allumerez le téléviseur, la lampe se mettra d'abord en mode **Haute** mais passera ensuite en mode **Basse** après quelques instants. Vous noterez un changement dans la clarté de l'écran lorsque cela se produira. Cela est normal et ne constitue pas un signe de mauvais fonctionnement (☞ page 55).

Mauvaise qualité d'image composite ou S-vidéo

- Si le téléviseur est raccordé à un appareil A/V externe (par ex., lecteur DVD, système de jeux, décodeur de câblodistribution, etc.), essayer au lieu de cela d'utiliser une connexion vidéo **ColorStream** ou **HDMI**.

L'image et le son ne sont pas synchronisés

- Comme pour tous les produits à affichage numérique, on s'aperçoit, dans de rares cas et lors de la visualisation de certains contenus (par ex. émissions de télévision, jeux vidéo, DVD), que le son et l'image sont légèrement asynchrones. Ce phénomène peut être causé par divers facteurs, y compris mais sans s'y limiter, le traitement vidéo dans le téléviseur, le traitement vidéo dans un système de jeu raccordé ainsi que le traitement vidéo ou différents taux de compression utilisés par les diffuseurs dans leur programmation. Vous souhaitez sans doute essayer l'une des suggestions suivantes qui pourrait aider à réduire les effets de ce phénomène :
 - Si le téléviseur est raccordé à un récepteur audio-vidéo qui comporte une fonction de retard audio programmable, utiliser cette fonction pour aider à synchroniser le son avec l'image.
 - Si on constate la présence de ce phénomène uniquement sur certains canaux de télévision, prendre contact avec le diffuseur, câblodistributeur ou fournisseur de signal satellite pour l'informer du problème.

Problèmes de son

- Vérifier les raccordements d'antenne/câble (☞ *Guide d'installation*).
- La station peut avoir des difficultés de diffusion. Essayer un autre canal.
- Le son peut être assourdi. Appuyer sur $\text{VOL} \uparrow$.
- Si on n'entend pas de son, essayer de régler la fonction **MTS** en mode **Stéréo** (☞ page 45).
- S'assurer que la fonction Haut-parleurs dans le menu **Configuration audio** est réglée correctement (☞ page 46).
- Si on ne reçoit pas l'audio d'une deuxième émission à partir d'une source SAP connue, s'assurer que la fonction **MTS** est réglée en mode **SAP** (☞ page 45).
- Si on entend un signal audio qui semble « incorrect » pour l'émission regardée (notamment la musique ou une langue étrangère), le mode SAP peut être en marche. Régler la fonction **MTS** au mode **Stéréo** (☞ page 45).
- Lors de l'utilisation d'un amplificateur audio externe, si vous raccordez l'amplificateur aux bornes **VAR. AUDIO OUT**, le volume du téléviseur et de l'amplificateur doit être réglé à plus de 0 ou bien vous n'entendrez aucun son (☞ *Guide d'installation*).

Problèmes de télécommande

- S'assurer que la télécommande est réglée au mode correct de l'appareil (☞ page 16).
- Dégager toutes les obstructions entre la télécommande et le téléviseur.
- Les piles de la télécommande risquent d'être épuisées. Remplacer les piles (☞ page 11).
- La télécommande de votre téléviseur risque de ne pas contrôler certaines caractéristiques sur votre appareil externe. Se référer au manuel du propriétaire de votre autre appareil pour déterminer ses caractéristiques disponibles. Si la télécommande de votre téléviseur ne contrôle pas une caractéristique spécifique d'un autre appareil, utiliser la télécommande qui a été fournie avec cet appareil (☞ page 16).
- Si le téléviseur ne fonctionne pas tel que prévu, utiliser la procédure Réinitialiser les réglages par défaut de l'usine (☞ page 31).

Problème de réglage des canaux

- S'assurer que la télécommande est réglée au mode correct de l'appareil (☞ page 16).
- Le canal peut avoir été effacé de la mémoire des canaux par la fonction **Ajouter/supprimer canal**. Ajouter le canal à la mémoire des canaux (☞ page 27).
- Le canal risque d'être bloqué par la fonction de **Verrouillage canaux**. Débloquer le canal (☞ page 49).
- S'il est impossible de régler des canaux numériques, vérifier la configuration d'antenne (☞ page 25). Si on est toujours incapable de régler des canaux numériques, effacer tous les canaux de la liste de canaux (☞ page 27) et reprogrammer les canaux dans la mémoire des canaux (☞ page 26). Si on est toujours incapable de syntoniser des canaux numériques, utiliser la procédure de réinitialisation des réglages par défaut d'usine (☞ page 31). Voir aussi « Le téléviseur cesse de répondre aux commandes » et « Autres problèmes » (☞ page 77).

Problèmes de sous-titrages

- Si le programme ou la vidéo sélectionné ne comporte pas de sous-titres, aucun sous-titrage nest affiché. (☞ page 43).
- Si le texte n'est pas disponible, un rectangle noir peut apparaître. Dans ce cas, désactiver la caractéristique de sous-titrage (☞ page 43).
- Un signal sous-titré risque de ne pas être affiché correctement dans les cas suivants : a) quand une bande vidéo a été copiée ; b) quand la réception du signal est faible ; ou c) quand la réception du signal n'est pas standard (☞ page 43).

Problèmes de blocage par classement (Puce-V)

- En cas d'oubli du code NIP : au moment de l'affichage de l'écran de saisie du code NIP, appuyer sur RECALL quatre fois en moins de 5 secondes. Le code NIP que vous avez sauvegardé auparavant sera effacé (☞ page 47).
- La fonction Puce-V est disponible seulement pour le système américain de Puce-V (☞ page 48).

Chapitre 8 : Dépannage

Problèmes d'enregistrement

- Si vous utilisez la télécommande pour commencer l'enregistrement, vous ne serez pas en mesure de modifier les entrées (☞ page 32), d'ouvrir la fenêtre IHI (☞ page 40). Si vous tentez de le faire, le message « Non disponible pendant l'enregistrement » s'affichera sur l'écran.
- Si vous enregistrez un canal numérique, vous êtes uniquement en mesure de changer les canaux analogiques pendant que l'enregistrement est en cours. Si vous enregistrez un canal analogique, vous êtes uniquement en mesure de changer les canaux numériques pendant que l'enregistrement est en cours. La raison en est que le syntoniseur du téléviseur qui est enregistré (numérique ou analogique) est verrouillé sur le canal qui fait l'objet d'un enregistrement.
- Il est recommandé que vous utilisiez la télécommande du téléviseur pour commencer l'enregistrement. Si vous utilisez un appareil autre que la télécommande du téléviseur pour commencer l'enregistrement et que vous essayez ensuite d'accéder à une caractéristique qui n'est pas normalement acceptée pendant l'enregistrement (Mode IHI, changement d'entrées), l'audio et/ou la vidéo enregistré risque de ne pas être celui ou celle que vous avez l'intention d'enregistrer.

Problèmes du Lecteur audio

Le lecteur audio progresse difficilement ou s'arrête lors de la lecture de fichiers sur le réseau

- L'ordinateur réseauté n'est pas disponible, a été supprimé du réseau ou est en « hibernation ». Les câbles Ethernet sont mal branchés. Vérifier le raccordement de tous les câbles.
- Largeur de bande réseau suffisante non disponible. Veuillez éteindre tous autres programmes de fichiers partagés, jeux sur réseau ou autres fonctions exigeant le réseau lors de l'utilisation du **Lecteur audio**.

Le message « Aucun média disponible » s'affiche

- Le partage est mal configuré sur le PC réseauté. S'assurer d'avoir bien raccordé le réseau domestique (☞ *Guide d'installation*) et bien configurer l'adresse réseau (☞ chapitre 7).
- Les fichiers MP3 dépassent les limites spécifiées (☞ « Spécifications des médias » au chapitre 7).

Le titre ou le nom de l'artiste ne s'affiche pas

- Le fichier MP3 ne comporte pas de métadonnées valides ou ne se conforme pas aux spécifications prises en charge (☞ « Spécifications des médias » au chapitre 7).

Le Lecteur audio prend presque une minute à démarrer

- Largeur de bande réseau suffisante non disponible. Veuillez éteindre tous autres programmes de fichiers partagés, jeux sur réseau ou autres fonctions exigeant le réseau lors de l'utilisation du **Lecteur audio**.
- Le dossier partagé comporte trop de fichiers ou de sous-dossiers. Si le dossier partagé sur le PC réseauté comporte un grand nombre de fichiers ou de répertoires imbriqués, cela peut prendre plus d'une minute au **Lecteur Audio** à localiser tous les fichiers qui peuvent être joués.

Le fichier s'affiche mais le système le saute toujours

- Le fichier n'est pas un fichier MP3 valide ou pris en charge.

Certains fichiers du dossier partagé ne sont pas lus

- Seulement les premiers 200 fichiers MP3 seront lus. Les répertoires de 10 niveaux ou plus au-delà du répertoire source ne sont pas inclus dans la recherche.

Le lecteur fonctionne (barre de progrès et animation variant) mais le son est inaudible

- Le volume n'est pas assez élevé ou le téléviseur est en sourdine.

Problèmes de la projection d'images

Le message « Aucune image numérique disponible » s'affiche

- Le partage est mal configuré sur le PC réseauté. S'assurer d'avoir bien raccordé le réseau domestique (☞ *Guide d'installation*) et bien configurer l'adresse réseau (☞ chapitre 7).
- Les fichiers JPEG dépassent les limites spécifiées (☞ « Spécifications des médias » au chapitre 7).

L'option Projection d'images est désactivée

- Il n'y a pas de fichiers image dans le(s) dossier(s) partagé(s) du PC réseauté.
- La configuration de base du réseau et du serveur maison n'a pas été exécutée avec succès.

L'image numérique ne s'affiche pas. Un rectangle avec un « X » s'affiche à l'écran

- Le fichier image ne se conforme pas aux spécifications de la **Projection d'images** (☞ « Spécifications des médias » au chapitre 7).

L'image numérique n'est pas du tout indiquée

- Il n'y a pas de fichiers image dans le(s) dossier(s) partagé(s) du PC réseauté.
- Le nombre de fichiers image est supérieur au nombre que peut afficher le téléviseur.
- Le fichier image ne comporte pas d'extension « .jpeg » valide.
- Le fichier est trop volumineux ou incompatible pour affichage avec le téléviseur. Voir « Spécifications des médias » au chapitre 7 pour les spécifications de la Projection d'images et du fichier JPEG.

Dépannage du réseau domestique

Problèmes de configuration de base du réseau

Impossible de se connecter au réseau

- Vérifiez les connexions du modem et coupleur.
- S'assurer que le coupleur est bien relié au modem ou téléphone (☞ page 57).
- Vérifiez le bon fonctionnement du modem à l'aide de ce manuel.
- S'assurer que l'adresse réseau et le compte de courriel sont bien configurés (☞ chapitre 7).

(suite)

Chapitre 8 : Dépannage

Aucune connexion réseau

- Les câbles Ethernet sont mal branchés ou pas du tout branchés. Brancher tous les câbles tel qu'illustré (☞ *Guide d'installation*).
- S'assurer que le cordon d'alimentation du modem est bien branché.
- S'assurer que l'adresse réseau et le compte de courriel sont bien configurés (☞ chapitre 7).

L'installation automatique échoue

- Les câbles Ethernet sont mal branchés ou pas du tout branchés. Brancher tous les câbles tel qu'illustré (☞ *Guide d'installation*).
- Le service DHCP n'est pas activé sur le routeur, ou routeur absent. Consulter la documentation du routeur pour des instructions en vue d'activer DHCP. Si on ne possède pas de routeur, il faut configurer manuellement l'adresse réseau (☞ page 58).
- Le service Internet n'est pas disponible. Vérifier le modem DSL ou câblé ou communiquer avec le FAI pour les questions relatives au service Internet.

L'installation manuelle échoue

- Les câbles Ethernet sont mal branchés ou pas du tout branchés. Brancher tous les câbles tel qu'illustré (☞ *Guide d'installation*).
- L'adresse IP du téléviseur est la même que celle du PC réseauté. L'adresse IP du téléviseur doit être différente de l'adresse IP du PC.
- L'adresse IP du téléviseur ne se trouve pas sur le même sous-réseau que le PC réseauté. Par exemple, si l'adresse IP du PC est 192.168.0.100 avec sous-réseau 255.255.255.0 et que l'adresse IP du téléviseur est 192.168.0.200 avec sous-réseau 255.255.255.0, ils se trouvent alors sur le même sous-réseau. Réciproquement, si l'adresse IP du PC est 192.168.1.100 avec sous-réseau 255.255.255.0 et que l'adresse IP du téléviseur est 192.168.0.200 avec sous-réseau 255.255.255.0, ils se trouvent alors sur des sous-réseaux DIFFÉRENTS.

Connexion réseau instable

- Débrancher les câbles Ethernet et les rebrancher.

Problèmes d'installation du serveur maison

Le nom du PC (« serveur maison ») n'est pas affiché

- Les câbles Ethernet sont mal branchés ou pas du tout branchés. Brancher tous les câbles tel qu'illustré (☞ *Guide d'installation*).
- La configuration réseau du PC est erronée. S'assurer que le PC et le téléviseur utilisent le même type de réseau (DHCP/manuel) et des configurations compatibles.
- La configuration de partage de dossiers du PC réseauté est erronée. Voir la rubrique « Configuration du partage de fichiers sur le PC » au chapitre 7 pour des détails.
- Il n'y a aucun navigateur principal sur le réseau. Consulter le manuel de propriétaire du système d'exploitation ou contacter un professionnel en TI pour la configuration du PC réseauté en tant que navigateur principal.
- Trop de dispositifs de partage sont raccordés. Il est impossible de raccorder plus de 16 dispositifs de partage en même temps.

Le nom du PC (« Serveur maison ») est affiché mais les dossiers partagés ne le sont pas

- La configuration de partage de dossiers du PC réseauté est erronée. Voir la rubrique « Configuration du partage de fichiers sur le PC » au chapitre 7 pour des détails.
- Le nom et le mot de passe de l'utilisateur du téléviseur ne concorde pas avec ceux du PC. S'assurer que le nom d'utilisateur et le mot de passe du téléviseur concordent avec les réglages dans le PC réseauté. Le nom de l'utilisateur et le mot de passe sont normalement sensibles à la casse.

Problèmes de Planification courriel

Impossible de programmer un enregistrement par courriel

- Sélectionner « Test » pour confirmer l'enregistrement de la configuration des courriels (☞ page 68).
- Sélectionner « Terminé » après avoir réglé la planification courriel (☞ page 68).
- Consulter le chapitre 7 de ce manuel.

Le test de courriel échoue après une longue période d'attente

- Les câbles Ethernet sont mal branchés ou pas du tout branchés. Brancher tous les câbles tel qu'illustré (☞ *Guide d'installation*).
- Le DNS (serveur de nom de domaine) n'est pas bien configuré. Vérifier les configurations du réseau.
- Les configurations de SMTP et du POP3 sont erronées.
- Les configurations d'« Adresse électronique », « Compte » ou « Mot de passe » sont erronées. Le nom de l'utilisateur et le mot de passe sont normalement sensibles à la casse.

La réception fonctionne mais l'envoi échoue, ou vice versa

- Les configurations de SMTP et du POP3 sont erronées.
- Les configurations d'« Adresse électronique », « Compte » ou « Mot de passe » sont erronées. Le nom de l'utilisateur et le mot de passe sont normalement sensibles à la casse.
- Le fournisseur d'accès Internet peut ne pas prendre en charge les protocoles SMTP ou POP3. Veuillez vérifier auprès de votre FAI les types de protocole pris en charge.

Le test de courriel a réussi mais le téléviseur ne répond pas aux courriels

- La planification courriel est désactivé. Activer la planification courriel (page 67).
- L'adresse courriel de l'expéditeur n'est pas l'« Adresse électronique autorisée ». S'assurer que l'adresse électronique utilisée pour transmettre des courriels au téléviseur est la même que l'« Adresse électronique autorisée » dans l'enregistrement de la configuration des courriels. Voir « Configuration de la planification du courriel » au chapitre 7.

Remarque : Il peut exister des délais de réponse de quelques minutes selon la disponibilité du service de courriel/Internet utilisé lors de l'envoi de la demande.

Un courriel de demande AJOUTER ou SUPPRIMER donne une réponse « ID DE VÉRIFICATION DE COURRIEL INVALIDE »

- L'identificateur d'autorisation de courriel n'est pas spécifié ou il est différent de celui configuré pour le téléviseur. Voir « Configuration de la planification du courriel » au chapitre 7.

Le courriel a été transmis avec succès mais l'enregistrement ou le rappel n'a pas fonctionné

- Voir « Réglage de l'heure et de la date » à la page 28.

Chapitre 8 : Dépannage

Voyants indicateurs à DÉL

Les voyants à DÉL bleu et rouge/vert du téléviseur (au centre avant inférieur du téléviseur) indiquent l'état actuel du téléviseur, tel qu'indiqué ci-dessous :

Remarque : Si le téléviseur subit une coupure de courant (par ex. s'il y a panne de secteur ou que le téléviseur est débranché), le voyant à DÉL jaune clignote lorsque le courant est rétabli pendant que le téléviseur démarre jusqu'à ce que la télécommande puisse être utilisée. Cela est normal et ne constitue pas un signe de mauvais fonctionnement.

Partie avant du téléviseur

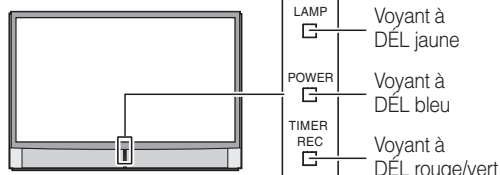

Fonction « Annonce vocale »

Lorsque certaines conditions non standard se produisent, les témoins à DÉL du téléviseur clignotent et une « annonce vocale » enregistrée décrit cette condition (voir le tableau ci-dessous pour les conditions spécifiques qui comportent une annonce vocale).

Pour répéter l'annonce vocale et entendre des informations supplémentaires, appuyer sur la touche MENU sur le téléviseur pendant que les témoins à DÉL clignotent.

Voyants indicateurs à DÉL	Condition	Solution	Annonce vocale
1) Le voyant bleu est allumé (constamment).	Le téléviseur fonctionne bien.	–	–
2) Le voyant jaune clignote.	En mode LPS (en attente avec Redémarrage Rapide sur MARCHÉ).	Voir « Réglage de la fonction Redémarrage Rapide » (☞ page 30).	–
3) Le voyant bleu est allumé (constamment). Le voyant jaune clignote.	La lampe fonctionne mal.	Le téléviseur essaie de se rallumer automatiquement huit fois (voir l'article #4). Remarque : L'image peut prendre plusieurs minutes à s'afficher à l'écran si le téléviseur est mis rapidement hors tension et sous tension lorsque la lampe est chaude. Cela est une caractéristique de la technologie de la lampe DLP du téléviseur et NE constitue PAS un signe de mauvais fonctionnement. Pour des détails, voir « Réglage de la fonction Redémarrage Rapide » et « AVIS IMPORTANT SUR LE REDÉMARRAGE DE L'AMPOULE CHAUDE » (☞ page 30).	–
4) Le voyant jaune est allumé (constamment). Le voyant rouge clignote.	La lampe fonctionne mal après la huitième réinitialisation automatique (voir l'article #3).	Éteindre et puis allumer de nouveau le téléviseur. Si le problème persiste, prendre contact avec le centre de service à la clientèle au 1-800-631-3811.	« La lampe ne fonctionne pas. »
5) Le voyant jaune est allumé (constamment).	La porte d'accès de la lampe est mal posée.	Éteindre le téléviseur et débrancher le cordon d'alimentation. Revoir la rubrique « Remplacement et entretien de la lampe » au chapitre 9 pour s'assurer que la porte d'accès de la lampe est bien posée.	« La porte d'accès de la lampe est ouverte. »
6) Le voyant rouge clignote.	Ventilateur arrêté (moteur).	Éteindre le téléviseur et débrancher le cordon d'alimentation. Rebrancher le cordon d'alimentation et mettre le téléviseur sous tension.	« Ventilateur arrêté. »
7) Le voyant bleu est allumé (constamment). Le voyant vert clignote.	Le ventilateur est arrêté (POD).		–
8) Le voyant bleu clignote lentement.	Fonctionnement anormal de la ligne BUS.		–
9) Le voyant bleu clignote rapidement.	Détection de protection d'alimentation.		–
10) Le voyant bleu clignote rapidement. Le voyant rouge clignote.	Le disque chromatique s'est arrêté.		« Le disque chromatique est arrêté. »
11) Le voyant bleu clignote rapidement. Le voyant jaune clignote. Le voyant rouge clignote.	Une hausse anormale de température a eu lieu.	Mettre le téléviseur hors circuit. Vérifier et s'assurer que toutes les fentes ou les ouvertures du meuble du téléviseur ne sont pas couvertes, bloquées ou poussiéreuses. Allumer de nouveau le téléviseur.	« Avertissement de température anormale. »

(suite)

Chapitre 8 : Dépannage

Si le problème persiste après avoir essayé des solutions :

- Aux États-Unis, appeler le Centre de solutions au consommateur de TACP au 1-800-631-3811.
- Au Canada, localiser le dépôt de service autorisé Toshiba le plus proche en consultant le site Web **www.toshiba.ca**. Cliquer sur « Produits grand public » et puis cliquer sur « Assistance ».

Chapitre 9 : Annexe

Remplacement et entretien de la lampe

Remplacement de la lampe (Pièce pouvant être remplacée par l'utilisateur)



AVERTISSEMENT : RISQUE DE CHOC ÉLECTRIQUE !



POUR RÉDUIRE LES RISQUES DE CHOC ÉLECTRIQUE, NE JAMAIS RETIRER LES CAPOTS DU TÉLÉVISEUR, SAUF LORSQUE CELA EST DEMANDÉ DANS CE MANUEL. POUR TOUTE INTERVENTION NON DÉCRITE DANS CE MANUEL, S'ADRESSER À UN TECHNICIEN DE SERVICE AUTORISÉ. Le fait de ne pas se conformer à cet AVERTISSEMENT peut provoquer la mort ou des blessures graves.

La source lumineuse de ce téléviseur est une ampoule au mercure dont la pression interne augmente lors de l'utilisation. La durée de vie de la lampe est limitée et varie selon l'usage fait de l'appareil et des réglages effectués par l'utilisateur.

Comme pour tous les téléprojecteurs qui emploient une lampe à projection en tant que source lumineuse, la luminosité de la lampe peut varier quelque peu au cours de sa durée de vie prévue et diminuera en général au fil du temps. Étant donné les nombreuses variables qui peuvent influencer sur la durée de vie utile de la lampe, votre expérience peut varier des autres utilisateurs.

Remarque : La lampe est uniquement garantie pour les périodes et selon les limitations indiquées dans la garantie limitée applicable à cet appareil. Voir « Garantie limitée destinée aux États-Unis » (☞ page 87) ou « Garantie limitée destinée au Canada » (☞ page 88), selon ce qui s'applique.

Si la lampe est utilisée au-delà de sa durée de vie :

- une dégradation des couleurs ou de la luminosité de l'image pourra être constatée ; et
- la résistance du verre de quartz de la lampe diminuera et celle-ci pourra se briser (cela produit souvent un bruit intense) : dans ce cas, le téléviseur ne fonctionnera pas tant que la lampe n'aura pas été remplacé.



ATTENTION : Manipuler toujours avec soin la lampe.

La lampe de ce téléviseur a été spécialement conçue pour un remplacement sans danger par les clients ; toutefois, si elle est soumise à un mauvais traitement intentionnel (tels qu'abus mécanique ou maniement par les enfants ou des animaux domestiques), elle risque de se briser et de présenter des arêtes vives ou des points de pincement.

Quand remplacer la lampe

Il faut remplacer la lampe dans les cas suivants :

- si l'image s'assombrit ou si les couleurs pâlissent ;
- si l'écran (la lampe) ne s'allume pas (**voyant à DÉL #4**, ☞ page 81) ; ou
- si on entend un bruit intense et si l'image devient noire, signes d'une possible rupture de la lampe (**voyant à DÉL #4**, ☞ page 81).

Pour obtenir une lampe de remplacement :

Aux États-Unis

Sous garantie : Visiter le site web **www.tacp.toshiba.com/service** ou appeler sans frais au 1-800-631-3811.

Hors garantie : Visiter le site web **www.ceaccessories.toshiba.com** ou consulter le marchand d'appareils électroniques grand public.

Au Canada

Localiser un distributeur de pièces Toshiba en visitant le site web **www.toshiba.ca**. Cliquer sur « Produits grand public » et cliquer ensuite sur « Assistance ».

Toujours remplacer la lampe par le modèle recommandé actuellement par Toshiba.

Le numéro de pièce exact de lampe de remplacement est situé sur l'étiquette du numéro de série à l'arrière du téléviseur et sur la lampe.

Pour de plus amples renseignements, prière de nous contacter le cas échéant aux numéros de téléphone ou aux sites Web mentionnés ci-haut.

L'utilisation de toutes autres lampes que celles qui sont recommandées par Toshiba risque d'endommager le téléviseur, la lampe ou les deux. DE TELS DOMMAGES NE SONT PAS COUVERTS EN VERTU DE LA GARANTIE TOSHIBA.

Chapitre 9 : Annexe

Comment remplacer la lampe



AVERTISSEMENT : RISQUE DE CHOC ÉLECTRIQUE !



POUR RÉDUIRE LES RISQUES DE CHOC ÉLECTRIQUE, NE JAMAIS RETIRER LES CAPOTS DU TÉLÉVISEUR, SAUF LORSQUE CELA EST DEMANDÉ DANS CE MANUEL. POUR TOUTE INTERVENTION NON DÉCRITE DANS CE MANUEL, S'ADRESSER À UN TECHNICIEN DE SERVICE AUTORISÉ. Le fait de ne pas se conformer à cet AVERTISSEMENT peut provoquer la mort ou des blessures graves.

Outils nécessaires :

- Tournevis manuels (Phillips ou à fente)
- Gants doux, non pelucheux
- Outil en option : tourne-écrou de 5/16 po

- 1 Mettre le téléviseur hors tension et débrancher le cordon d'alimentation.



AVERTISSEMENT : La lumière produite par cette ampoule peut entraîner des lésions oculaires si on la regarde directement.

Toujours éteindre le téléviseur et débrancher le cordon d'alimentation avant d'ouvrir le compartiment de la lampe.

- 2 **ARRÊTEZ !** Laisser refroidir la lampe au moins une heure avant de la remplacer.



ATTENTION : SURFACE BRÛLANTE !



Toucher à la lampe avant son refroidissement peut provoquer des brûlures graves. LAISSER LA LAMPE REFROIDIR AU MOINS UNE HEURE AVANT DE LA REMPLACER.

- 3 Sur la porte d'accès de la lampe à latéral du téléviseur, desserrer la vis à l'aide d'un tournevis manuel et enlever ensuite la porte d'accès.

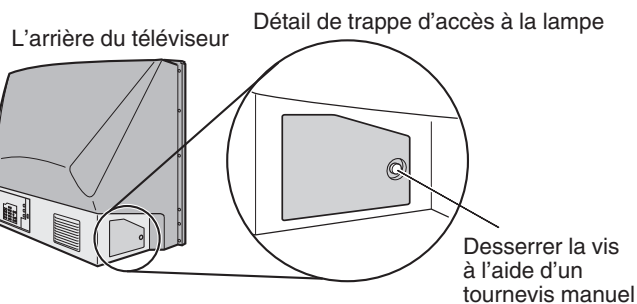

- 4 À l'aide d'un tournevis Phillips manuel, desserrer les deux vis sur la lampe.

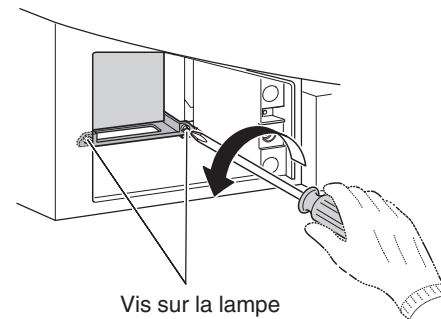

AVERTISSEMENT : RISQUE DE CHOC ÉLECTRIQUE !



La trappe d'accès à la lampe est pourvue d'un dispositif de verrouillage servant à réduire les risques de choc électrique et d'exposition à un rayonnement ultraviolet excessif. **Ne jamais le neutraliser ni tenter la réparation sans avoir complètement retiré la trappe d'accès à la lampe.** La non observation de cet AVERTISSEMENT peut entraîner la mort ou de graves blessures.

- 5 Sortir la lampe du téléviseur en la saisissant par la poignée et en la retirant doucement et tout droit du téléviseur. Mettre la lampe usagée de côté (→ « Mise au rebut de la lampe usagée » à la page 85).

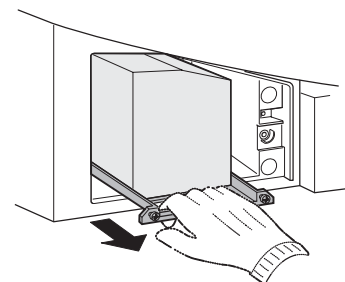

REMARQUE : Porter des gants doux, non pelucheux pour remplacer la lampe.

- 6 Insérer avec précaution la lampe neuve dans le téléviseur de façon à ce qu'elle soit bien en place.

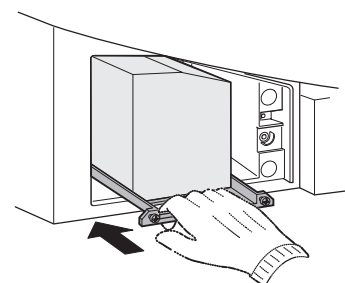

Chapitre 9 : Annexe

Remarque :

- Ne jamais soumettre la lampe à un choc excessif.
- Ne jamais toucher le verre de la lampe ni la salir. Cela peut nuire à la qualité de l'image et réduire la durée de vie de la lampe. Voir « Nettoyage du verre de la lampe » ci-dessous.

NETTOYAGE DU VERRE DE LA LAMPE

En cas de contact accidentel avec le verre de la lampe ou de salissure de celle-ci, l'essuyer à l'aide d'un chiffon non pelucheux de nettoyage optique (par exemple un chiffon de nettoyage de lunettes ou d'objectif d'appareil photo).



ATTENTION : NE JAMAIS NETTOYER une ampoule chaude avec un aérosol de nettoyage ou un liquide inflammable.

De nombreux produits de nettoyage ordinaires (par exemple les produits à vitres) contiennent des produits chimiques pouvant être inflammables à certaines températures. Si la lampe n'a pas complètement refroidi (au moins une heure), ces produits chimiques risquent de s'enflammer.

- 7** À l'aide d'un tournevis Phillips manuel, serrer les deux vis sur la lampe.

Remarque : Serrer à la main uniquement. Ne pas utiliser de tournevis électrique.

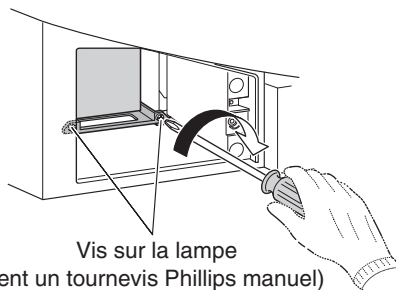

(utilisez uniquement un tournevis Phillips manuel)



REMARQUE : S'assurer que la lampe et les vis sont bien en place ; sinon, le téléviseur peut ne pas s'allumer et la durée de vie de la lampe pourrait être réduite.

- 8** Remettre en place la trappe d'accès à la lampe en s'assurant d'insérer les crochets du côté gauche de la trappe à l'intérieur de l'ouverture du meuble du téléviseur.

Insérez les crochets dans l'ouverture du boîtier du téléviseur.

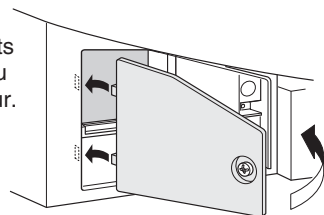

Trappe d'accès à la lampe

- 9** Replacer la vis et la serrer à l'aide d'un tournevis manuel.

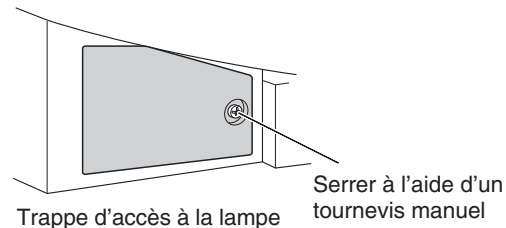

REMARQUE : S'assurer que la lampe et la trappe d'accès sont bien fixés ; autrement le téléviseur peut ne pas s'allumer.

- 10** Brancher le cordon d'alimentation et mettre le téléviseur sous tension. Après une période initiale de réchauffement (qui peut prendre plusieurs secondes pour obtenir une luminosité maximale de l'image), le téléviseur devrait fonctionner normalement. Si l'un des cas ci-dessous se présente, mettre le téléviseur hors tension, débrancher le cordon d'alimentation et répéter les étapes 1 à 9 ci-dessus pour s'assurer que la lampe et la trappe d'accès à la lampe sont correctement posés :

- Pas d'image
- Image sombre
- Impossible d'allumer le téléviseur

Si le problème persiste après la reprise des étapes 1 à 9 :

- Aux États-Unis, appeler le Centre de solutions au consommateur de TACP au 1-800-631-3811.
- Au Canada, localiser le dépôt de service autorisé Toshiba le plus proche en consultant le site Web www.toshiba.ca. Cliquer sur « Produits grand public » et puis cliquer sur « Assistance ».

Mise au rebut de la lampe usagée

- Mettre la lampe usagée dans la boîte vide qui contenait la lampe neuve.
- Garder la lampe hors de la portée des enfants et des animaux domestiques.



ATTENTION : Manipuler toujours avec soin la lampe.

La lampe de ce téléviseur a été spécialement conçue pour un remplacement sans danger par les clients ; toutefois, si elle est soumise à un mauvais traitement intentionnel ou accidentel (par exemple un mauvais traitement mécanique ou l'utilisation comme jouet par des enfants ou des animaux), elle risque de se briser et de présenter des arêtes vives ou des points de pincement.

- Jeter la lampe usagée suivant la méthode autorisée dans la région.



REMARQUE : La lampe contient du mercure. L'élimination du mercure peut être réglementée en vertu de contraintes environnementales. Pour connaître les conditions d'élimination ou de recyclage, contacter les autorités locales ou l'association Electronics Industries Alliance (www.eiae.org).

Chapitre 9 : Annexe

Spécifications

Remarque :

- **Ce modèle est conforme aux spécifications citées ci-dessous.**
- **Les conceptions et les spécifications sont sujettes à des changements sans avis préalable.**
- **Ce modèle peut de ne pas être compatible avec des caractéristiques et/ou des spécifications qui puissent être ajoutées dans l'avenir.**

Système de télévision

NTSC standard
 ATSC standard (8VSB)
 Câble numérique (64 QAM, 256 QAM ; en clair, non crypté*)

Couverture de canaux

VHF : 2 à 13
 UHF : 14 à 69
 Télévision câblée : Mi-bande (A-8 à A-1, A à I)
 Super bande (J à W)
 Hyper bande (AA à ZZ, AAA, BBB)
 Ultra bande (65 à 94, 100 à 135)

Alimentation secteur

120 V CA, 60 Hz

Consommation électrique

226 W (en moyenne)
 29 W en mode d'attente (avec CableCARD™)
 25 W en mode d'attente (sans CableCARD™)

Puissance audio

15 W + 15 W

Type de haut-parleurs

Quatre de 4-3/4 po (12 cm) ronds

Bornes vidéo/audio

ENTRÉE S-VIDEO :

Y : 1 V (c-c), 75 ohms, synchro négative
 C : 0,286 V (c-c) (signal de pointe), 75 ohms

ENTRÉE VIDEO/AUDIO :

VIDEO : 1 V (c-c), 75 ohms, synchro négative
 AUDIO : 150 mV (rms) (30% équivalent de modulation, 22 k ohm ou plus)

ColorStream® (vidéo à composante) entrée HD :

VIDEO : Y : 1 V(c-c), 75 ohm
 PR : 0,7 V(c-c), 75 ohm
 PB : 0,7 V(c-c), 75 ohm
 Formats suggérés : 1080i, 480p, 480i, 720p
 AUDIO : 150 mV (rms), 22 k ohm ou plus

ENTRÉE HDMI™ :

Compatible HDMI (connecteur de type A)
 Compatible HDCP
 Compatible E-EDID**
 Formats suggérés : 1080i, 480p, 480i, 720p
 Audio HDMI : L-PCM 2 voies ; fréquence d'échantillonnage 32/44,1/48 kHz ; 16/20/24 bits par échantillon et Dolby Digital

SORTIE VIDÉO/AUDIO (aussi pour enregistrement) :

VIDEO : 1 V (c-c), 75 ohms, synchro négative
 AUDIO : 150 mV (rms) (30% équivalent de modulation, 2,2 k ohm ou moins)

SORTIE VARIABLE AUDIO :

0 à 300 mV (rms) (30 % équivalent de modulation, 2,2 k ohms ou moins)

SORTIE AUDIO NUMÉRIQUE :

Type optique

G-LINK™ :

3 V (p-p), 3,5 mm douille mono (avec câbles blaster IR fournis)

Port RJ-45 : Ethernet standard (RJ-45)

Dimensions

62HM196 : Largeur : 1 450 mm (57-1/16 pouces)
 Hauteur : 997 mm (39-1/4 pouces)
 Profondeur : 476 mm (18-3/4 pouces)
 72HM196 : Largeur : 1 672 mm (65-13/16 pouces)
 Hauteur : 1 119 mm (44-1/16 pouces)
 Profondeur : 551 mm (21-11/16 pouces)

Poids

62HM196 : 103 lb (46,7 kg)
 72HM196 : 122 lb (55,3 kg)

Conditions de fonctionnement

Température : 41 °F à 95 °F (5 °C à 35 °C)
 Humidité : 20 à 80% (sans condensation)

Accessoires fournis

- Télécommande avec deux piles alcalines de format « AA »
- Câble à double-baguettes de transmetteur de signal IR
- Guide d'installation
- Guide d'utilisation (ce manuel)
- Guide de programme interactif TV Guide On Screen™

Supports en option

62HM196 : ST 6286
 72HM196 : ST 7286

* Des canaux cryptés peuvent être captés sur ce téléviseur à l'aide d'une carte CableCARD™ (voir Guide d'installation).

**E-EDID = Enhanced-Extended Display Identification (Identification d'affichage renforcé/prolongé)

Chapitre 9 : Annexe

Garantie limitée destinée aux États-Unis pour modèles de téléviseur DLP™

La société Toshiba America Consumer Products, L.L.C. (ci-après « TACP ») offre les garanties limitées suivantes à tout utilisateur initial demeurant aux États-Unis.

CES GARANTIES LIMITÉES SONT OCTROYÉES À L'ACHETEUR INITIAL OU À TOUTE PERSONNE AYANT REÇU CE TÉLÉVISEUR DLP™ EN CADEAU DE LA PART DE L'ACHETEUR INITIAL. CES GARANTIES LIMITÉES NE SONT OCTROYÉES À AUCUN AUTRE ACHETEUR OU CESSIONNAIRE.

TOUT PRODUIT ACHETÉ AUX É.-U. ET UTILISÉ AU CANADA N'EST PAS COUVERT PAR CES GARANTIES.
TOUT PRODUIT ACHETÉ AU CANADA ET UTILISÉ AUX É.-U. N'EST PAS COUVERT PAR CES GARANTIES.

Garantie limitée d'un (1) an sur les pièces et la main-d'œuvre

TACP garantit le téléviseur DLP™ contre tout vice de matériau ou de fabrication pendant une période d'un (1) an à compter de la date à laquelle il a été initialement acheté chez un détaillant. PENDANT CETTE PÉRIODE, TACP DÉCIDERA UNILATÉRALEMENT DE RÉPARER LA PIÈCE DÉTACHÉE DÉFECTUEUSE OU DE LA REMPLACER PAR UNE PIÈCE DÉTACHÉE NEUVE OU REMISE À NEUF SANS VOUS FAIRE PAYER LE COÛT DES PIÈCES OU DE LA MAIN-D'ŒUVRE.

Le personnel du centre de service autorisé TACP se déplacera à votre domicile lorsqu'une réparation couverte par la garantie est nécessaire. Selon le type de réparation nécessaire, votre téléviseur pourra être réparé à votre domicile ou amené dans un centre de service autorisé TACP où il sera réparé. Il vous sera ensuite retourné gratuitement.

Garantie limitée d'un (1) an sur la lampe

TACP garantit la lampe sur ce téléviseur DLP™ contre tout vice de matériau ou de fabrication pendant une période d'un (1) an à compter de la date à laquelle il a été initialement acheté chez un détaillant. PENDANT CETTE PÉRIODE, TACP DÉCIDERA UNILATÉRALEMENT D'ÉCHANGER UNE LAMPE DÉFECTUEUSE PAR UNE LAMPE NEUVE OU REMISE À NEUF SANS VOUS FAIRE PAYER LE COÛT. LE COÛT DE LA MAIN D'ŒUVRE POUR LE REMPLACEMENT DE LA LAMPE N'EST PAS COUVERT SOUS LA GARANTIE. La lampe est une pièce remplaçable par l'utilisateur.

Téléviseurs destinés à la location

La garantie concernant les téléviseurs destinés à la location, incluant sa lampe contenue là-dedans, prend effet à compter de la date de la première location ou trente (30) jours à compter de la date à laquelle le téléviseur a été expédié à la société de location, selon la première occurrence.

Garantie limitée sur les téléviseurs utilisés à des fins commerciales

TACP garantit les téléviseurs DLP™ (incluant sa lampe contenue là-dedans) vendus et utilisés à des fins commerciales comme suit : toutes les pièces sont garanties contre tout vice de matériau ou de fabrication pendant une période de quatre-vingt-dix (90) jours à compter de la date à laquelle il a été initialement acheté chez un détaillant. PENDANT CETTE PÉRIODE, TACP DÉCIDERA UNILATÉRALEMENT DE RÉPARER LA PIÈCE DÉTACHÉE DÉFECTUEUSE OU DE LA REMPLACER PAR UNE PIÈCE DÉTACHÉE NEUVE OU REMISE À NEUF SANS VOUS FAIRE PAYER LE COÛT.

Guide de l'utilisateur et carte d'enregistrement du produit

Veillez lire ce guide de l'utilisateur dans sa totalité avant de faire fonctionner ce téléviseur DLP™.

Veillez remplir et renvoyer par la poste la carte d'enregistrement du produit ou enregistrez-le à www.tacp.toshiba.com/service aussitôt que possible. En enregistrant votre produit, vous permettrez à TACP de mieux vous servir et d'améliorer son service à la clientèle et son soutien technique. Si vous ne complétez pas et ne retournez pas la carte d'enregistrement du produit, ceci ne diminuera aucunement vos droits dont vous disposez sous cette garantie.

Étendue de votre responsabilité

LES GARANTIES SUS-MENTIONNÉES SONT ASSUJETTIES AUX CONDITIONS SUIVANTES :

- (1) Vous devez présenter votre facture ou toute autre preuve d'achat.
- (2) Toute réparation de ce téléviseur DLP™ couverte par la garantie doit être faite par un centre de service autorisé TACP.
- (3) Les garanties de TACP sont applicables uniquement dans la mesure où le téléviseur DLP™ a été acheté et utilisé aux États-Unis ou à Puerto Rico.
- (4) Les coûts d'installation et de configuration de l'appareil, de réglage dans commandes du client et d'installation ou de réparation des systèmes d'antenne ne sont pas couverts par ces garanties. Les problèmes de réception résultant des systèmes d'antenne inadaptés, de défaut d'alignement des antennes paraboliques, distribution de la câblodistribution, des magnétoscopes, des lecteurs/graveurs DVD, des ordinateurs personnels de calibre IEEE-1394, et tout autre source de signal relèvent de votre responsabilité.
- (5) Les garanties couvrent uniquement les vices de matériau et de fabrication aux termes des limites sus-mentionnées et ne couvrent pas les téléviseurs DLP™ ou pièces perdues ou jetées par l'utilisateur, ni les dommages subis au téléviseur DLP™ ou les pièces causés par des incendies, une mauvaise utilisation, un accident, un cas de force majeure (tel que la foudre ou les variations du courant électrique), une installation incorrecte, un entretien inadéquat, une utilisation en violation du mode d'emploi fourni par TACP, une utilisation ou un problème de fonctionnement lorsque cet appareil est utilisé simultanément avec l'appareil raccordé ; ou à des appareils qui auraient été modifiés ou dont le numéro de série aurait été supprimé, modifié, abîmé ou rendu illisible.

Comment bénéficier des services couverts par la garantie

Après avoir suivi les instructions du mode d'emploi de ce manuel et consulté la section intitulée de « dépannage », si vous estimez toujours avoir besoin du service après-vente :

- (1) Pour localiser le centre de service autorisé TACP le plus proche, veuillez visiter le site Web de TACP à www.tacp.toshiba.com/service, ou bien appeler le numéro sans frais suivant : 1-800-631-3811.
- (2) Présentez votre facture ou toute autre preuve d'achat au centre de service autorisé.

Pour plus d'informations, veuillez visiter le site Web de TACP à l'adresse suivante : www.tacp.toshiba.com

TOUTE GARANTIE RÉSULTANT DES LOIS APPLIQUÉES DANS TOUT ÉTAT DES ÉTATS-UNIS, Y COMPRIS TOUTE GARANTIE IMPLICITE DE QUALITÉ MARCHANDE ET D'ADAPTATION À UN USAGE PARTICULIER, EST EXPRESSÉMENT LIMITÉE À LA DURÉE DES GARANTIES LIMITÉES CI-DESSUS ÉNONCÉES. LA GARANTIE SUSMENTIONNÉE EST EXCLUSIVE ET TIENT LIEU DE TOUTE AUTRE GARANTIE, CONVENTION OU OBLIGATION SIMILAIRE DE TACP EN CE QUI CONCERNE LA RÉPARATION OU LE REMPLACEMENT DE TOUTE PIÈCE, À L'EXCEPTION DE TOUTE GARANTIE RÉSULTANT DES LOIS APPLIQUÉES DANS TOUT ÉTAT DES ÉTATS-UNIS, LIMITÉE EN VERTU DES PRÉSENTES. TACP N'EST EN AUCUN CAS RESPONSABLE DES DOMMAGES INDIRECTS OU ACCESSOIRES (INCLUANT MAIS PAS LIMITÉ À DES PERTES DE PROFITS, ARRÊT D'AFFAIRES, OU MODIFICATION OU EFFACEMENT DES DONNÉES ENREGISTRÉES CAUSÉ PAR L'USAGE, L'ABUS OU L'EMPÊCHEMENT D'UTILISER CE PRODUIT).

Aucune personne physique ou morale ni aucun agent, distributeur ou marchand n'est autorisé à changer, à modifier ou à prolonger les termes de ces garanties de quelque manière que ce soit. La prescription extinctive de toute action intentée afin de mettre en oeuvre toute obligation de TACP aux termes de cette garantie ou aux termes de toute loi des États-Unis ou de chacun de ses états est limitée par les présentes à (90) jours à compter de la date à laquelle le défaut a été découvert ou aurait dû être découvert par l'utilisateur. Cette limite ne s'applique pas aux garanties implicites existant aux termes des lois de tout état des États-Unis.

CETTE GARANTIE VOUS DONNE DES DROITS SPÉCIFIQUES ET VOUS DISEZ PEUT-ÊTRE AUSSI D'AUTRES DROITS QUI VARIENT D'UN ÉTAT DES ÉTATS-UNIS À UN AUTRE. DANS CERTAINS ÉTATS DES ÉTATS-UNIS, IL EST INTERDIT D'IMPOSER DES LIMITES QUANT À LA DURÉE D'UNE GARANTIE IMPLICITE, D'IMPOSER DES LIMITES QUANT À LA PRESCRIPTION D'UNE ACTION, OU D'EXCLURE OU DE LIMITER LA RESPONSABILITÉ CONCERNANT LES DOMMAGES INDIRECTS OU ACCESSOIRES. LES LIMITES ÉNONCÉES CI-DESSUS PEUVENT DONC NE PAS S'APPLIQUER À VOUS DANS LESDITES CIRCONSTANCES.

Chapitre 9 : Annexe

Garantie limitée destinée au Canada pour modèles de téléviseur DLP™

La société Toshiba du Canada Ltée. (ci-après « TCL ») offre les garanties limitées suivantes à tout utilisateur initial demeurant au Canada. CES

GARANTIES LIMITÉES SONT OCTROYÉES À L'ACHETEUR INITIAL OU À TOUTE PERSONNE AYANT REÇU CE TÉLÉVISEUR DLP™ EN CADEAU DE LA PART DE L'ACHETEUR INITIAL. CES GARANTIES LIMITÉES NE SONT OCTROYÉES À AUCUN AUTRE ACHETEUR OU CESSIONNAIRE. LES TÉLÉVISEURS DLP™ ACHETÉS AU CANADA ET UTILISÉS À L'EXTÉRIEUR DU CANADA, INCLUANT, SANS EXCEPTION LES ÉTATS-UNIS ET LE MEXIQUE NE SONT PAS COUVERTS PAR CES GARANTIES. LES TÉLÉVISEURS DLP ACHETÉS À L'EXTÉRIEUR DU CANADA, INCLUANT, SANS EXCEPTION, LES ÉTATS-UNIS ET LE MEXIQUE, ET UTILISÉS AU CANADA, NE SONT PAS COUVERTS PAR CES GARANTIES.

Garantie limitée d'un (1) an sur les pièces et la main-d'œuvre*

TCL garantit ce téléviseur DLP™ et ses pièces contre tout vice de matériau ou de fabrication pendant une période d'un (1) an à compter de la date à laquelle il a été initialement acheté chez un détaillant. PENDANT CETTE PÉRIODE, TCL DÉCIDERA UNILATÉRALEMENT DE RÉPARER LA PIÈCE DÉTACHÉE DÉFECTUEUSE OU DE LA REMPLACER PAR UNE PIÈCE DÉTACHÉE NEUVE OU REMISE À NEUF SANS VOUS FAIRE PAYER LE COÛT DES PIÈCES OU DE LA MAIN-D'ŒUVRE. Pendant cette période, un personnel d'après-vente agréé TCL viendra chez vous pour toute opération relevant de la garantie. Selon le type de réparation requis, elle sera effectuée chez vous ou le téléviseur DLP™ sera réparé au centre de service après-vente agréé TCL, puis vous sera renvoyé gratuitement. VOUS POURREZ BÉNÉFICIER DU SERVICE DE RÉPARATION À DOMICILE UNIQUEMENT DANS LA MESURE OÙ VOUS HABITEZ DANS UN RAYON DE 100 KILOMÈTRES DU DÉPÔT DE SERVICE AUTORISÉ TCL LE PLUS PROCHE.

Garantie limitée d'un (1) an sur l'ampoule*

TCL garantit l'ampoule originale à l'intérieur de ce téléviseur DLP™ contre tout vice de matériau ou de fabrication pendant une période d'un (1) an à compter de la date à laquelle il a été initialement acheté chez un détaillant. PENDANT CETTE PÉRIODE, TCL DÉCIDERA UNILATÉRALEMENT DE REMPLACER L'AMPOULE DÉFECTUEUSE PAR UNE AMPOULE NEUVE OU REMISE À NEUF SANS FRAIS. LES FRAIS DE MAIN-D'ŒUVRE POUR REMPLACER L'AMPOULE NE SONT PAS COUVERTS PAR LA GARANTIE. Cette ampoule est une composante remplaçable par l'utilisateur.

Téléviseurs destinés à la location

La garantie concernant les téléviseurs DLP™ destinés à la location prend effet à compter de la date de la première location ou trente (30) jours à compter de la date à laquelle le téléviseur a été expédié à la société de location, selon la première occurrence.

*Garantie limitée sur les téléviseurs utilisés à des fins commerciales

TCL garantit les téléviseurs DLP™, ainsi que l'ampoule qu'ils contiennent, vendus et utilisés à des fins commerciales comme suit : toutes les pièces sont garanties contre tout vice de matériau ou de fabrication pendant une période de quatre-vingt-dix (90) jours à compter de la date à laquelle il a été initialement acheté chez un détaillant. PENDANT CETTE PÉRIODE, TCL DÉCIDERA UNILATÉRALEMENT DE RÉPARER LA PIÈCE DÉTACHÉE DÉFECTUEUSE OU DE LA REMPLACER PAR UNE PIÈCE DÉTACHÉE NEUVE OU REMISE À NEUF SANS VOUS FAIRE PAYER LE COÛT DES PIÈCES OU DE LA MAIN-D'ŒUVRE. VOUS POURREZ BÉNÉFICIER DU SERVICE DE RÉPARATION SUR LES LIEUX UNIQUEMENT DANS LA MESURE OÙ VOUS ÊTES SITUÉ DANS UN RAYON DE 100 KILOMÈTRES DU DÉPÔT DE SERVICE AUTORISÉ TCL LE PLUS PROCHE.

Guide de l'utilisateur et enregistrement du produit

Veillez lire ce guide de l'utilisateur dans sa totalité avant de faire fonctionner ce téléviseur DLP™.

Veillez l'enregistrer à www.toshiba.ca aussitôt que possible. En enregistrant votre produit, vous permettrez à TCL de concevoir de nouveaux produits qui répondent précisément à vos besoins et cela nous permet de vous contacter dans le cas où il serait nécessaire de vous faire parvenir un avis de sécurité. Si vous n'enregistrez pas votre produit, ceci ne diminuera aucunement vos droits dont vous disposez sous cette garantie.

Étendue de votre responsabilité

LES GARANTIES SUS-MENTIONNÉES SONT ASSUJETTIES AUX CONDITIONS SUIVANTES :

- (1) Vous devez présenter votre facture originale (ou une photocopie) ou toute autre preuve d'achat au centre de service autorisé TCL.
- (2) Toute réparation de ce téléviseur DLP™ couverte par la garantie doit être faite par un dépôt de service autorisé TCL.
- (3) Les garanties de TCL sont applicables uniquement dans la mesure où le téléviseur DLP™ a été acheté au Canada chez un marchand TCL agréé et dans la mesure où le téléviseur est utilisé au Canada.
- (4) Les frais de main-d'œuvre concernant l'installation du téléviseur DLP™, sa mise au point, le réglage des commandes externes et l'installation ou la réparation de l'antenne ne sont pas couverts par ces garanties. Les problèmes de réception causés par l'utilisation d'une antenne inadéquate relèvent de votre responsabilité.
- (5) Les garanties couvrent uniquement les vices de matériau et de fabrication aux termes des limites sus-mentionnées et ne couvrent pas les téléviseurs DLP™ ou pièces perdues ou jetées par l'utilisateur, ni les dommages subis au téléviseur ou les pièces causés par des incendies, une mauvaise utilisation, un accident, un cas de force majeure (tel que la foudre ou les variations du courant électrique), une installation incorrecte, un entretien inadéquat, ou une utilisation en violation du mode d'emploi fourni par TCL ; une utilisation ou un problème de fonctionnement lorsque cet appareil est utilisé simultanément avec l'appareil raccordé; ou à des téléviseurs qui auraient été modifiés ou dont le numéro de série aurait été supprimé, modifié, abîmé ou rendu illisible.

Comment bénéficier des services couverts par la garantie

Après avoir suivi les instructions du mode d'emploi de ce manuel et consulté la section de « dépannage », si vous estimez toujours avoir besoin du service après-vente :

- (1) Localisez le dépôt de service autorisé TCL le plus proche en consultant le site www.toshiba.ca.
- (2) Présentez votre facture ou toute autre preuve d'achat au dépôt de service autorisé.

Pour plus d'informations, veuillez visiter le site Web de TCL à l'adresse suivante : www.toshiba.ca

TOUTE GARANTIE RÉSULTANT DES LOIS APPLIQUÉES DANS TOUTE PROVINCE DU CANADA, Y COMPRIS TOUTE GARANTIE IMPLICITE DE QUALITÉ MARCHANDE ET D'ADAPTATION À UN USAGE PARTICULIER, EST EXPRESSÉMENT LIMITÉE À LA DURÉE DES GARANTIES LIMITÉES CI-DESSUS ÉNONCÉES. LA GARANTIE SUSMENTIONNÉE EST EXCLUSIVE ET TIENNE LIEU DE TOUTE AUTRE GARANTIE, CONVENTION OU OBLIGATIONS SIMILAIRES DETCL EN CE QUI CONCERNE LA RÉPARATION OU LE REMPLACEMENT DE TOUTE PIÈCE, À L'EXCEPTION DE TOUTE GARANTIE RÉSULTANT DES LOIS APPLIQUÉES DANS TOUTE PROVINCE DU CANADA, LIMITÉE EN VERTU DES PRÉSENTES. TCL N'EST EN AUCUN CAS RESPONSABLE DES DOMMAGES INDIRECTS OU ACCESSOIRES (INCLUANT MAIS PAS LIMITÉ À DES PERTES DE PROFITS, ARRÊT D'AFFAIRES, OU MODIFICATION OU EFFACEMENT DES DONNÉES ENREGISTRÉES CAUSÉ PAR L'USAGE, L'ABUS OU L'EMPÊCHEMENT D'UTILISER CE PRODUIT).

Aucune personne physique ou morale ni aucun agent, distributeur ou marchand n'est autorisé à changer, à modifier ou à prolonger les termes de ces garanties de quelque manière que ce soit. La prescription extinctive de toute action intentée afin de mettre en oeuvre toute obligation de TCL aux termes de cette garantie ou aux termes de toute loi du Canada ou de ses provinces est limitée par les présentes à 90 jours à compter de la date à laquelle le défaut a été découvert, ou aurait dû être découvert, par l'utilisateur. Cette limite ne s'applique pas aux garanties implicites existant aux termes des lois de toute province du Canada.

CETTE GARANTIE VOUS DONNE DES DROITS SPÉCIFIQUES ET VOUS DISPOSEZ PEUT-ÊTRE AUSSI D'AUTRES DROITS QUI VARIENT D'UNE PROVINCE DU CANADA À UNE AUTRE. DANS CERTAINES PROVINCES DU CANADA, IL EST INTERDIT D'IMPOSER DES LIMITES QUANT À LA DURÉE D'UNE GARANTIE IMPLICITE, D'IMPOSER DES LIMITES QUANT À LA PRÉSCRIPTION D'UNE ACTION, OU D'EXCLURE OU DE LIMITER LA RESPONSABILITÉ CONCERNANT LES DOMMAGES INDIRECTS OU ACCESSOIRES. LES LIMITES ÉNONCÉES CI-DESSUS PEUVENT DONC NE PAS S'APPLIQUER À VOUS DANS LES DITES CIRCONSTANCES. [0805]

Chapitre 9 : Annexe

A copy of the GPL source code in this product may be obtained by contacting Toshiba Consumer Solutions at (800)631-3811. There will be a charge to cover the costs of providing the source code.

A copy of the LGPL source code in this product may be obtained by contacting Toshiba Consumer Solutions at (800)631-3811. There will be a charge to cover the costs of providing the source code.

USB Protocol Copyright © 2005 The NetBSD Foundation, Inc. All rights reserved.

Redistribution and use in source and binary forms, with or without modification, are permitted provided that the following conditions are met:

- (1) Redistributions of source code must retain the above copyright notice, this list of conditions and the following disclaimer.
- (2) Redistributions in binary form must reproduce the above copyright notice, this list of conditions and the following disclaimer in the documentation and/or other materials provided with the distribution.
- (3) Neither the name of The NetBSD Foundation nor the names of its contributors may be used to endorse or promote products derived from this software without specified prior written permission.

THIS SOFTWARE IS PROVIDED BY THE NETBSD FOUNDATION, INC. AND CONTRIBUTORS "AS IS" AND ANY EXPRESS OR IMPLIED WARRANTIES, INCLUDING, BUT NOT LIMITED TO, THE IMPLIED WARRANTIES OF MERCHANTABILITY AND FITNESS FOR A PARTICULAR PURPOSE ARE DISCLAIMED. IN NO EVENT SHALL THE FOUNDATION OR CONTRIBUTORS BE LIABLE FOR ANY DIRECT, INDIRECT, INCIDENTAL, SPECIAL, EXEMPLARY, OR CONSEQUENTIAL DAMAGES (INCLUDING, BUT NOT LIMITED TO, PROCUREMENT OF SUBSTITUTE GOODS OR SERVICES; LOSS OF USE, DATA, OR PROFITS; OR BUSINESS INTERRUPTION) HOWEVER CAUSED AND ON ANY THEORY OF LIABILITY, WHETHER IN CONTRACT, STRICT LIABILITY, OR TORT (INCLUDING NEGLIGENCE OR OTHERWISE) ARISING IN ANY WAY OUT OF THE USE OF THIS SOFTWARE, EVEN IF ADVISED OF THE POSSIBILITY OF SUCH DAMAGE.

This product includes software developed by the OpenSSL Project for use in the OpenSSL Toolkit (<http://www.openssl.org>).

This product includes cryptographic software written by Eric Young (ey@cryptsoft.com).

OpenSSL 0.9.7d Copyright © 1998-2000 the OpenSSL Project. All Rights reserved. Redistribution and use in source and binary forms, with or without modification, are permitted provided that the following conditions are met:

- (1) Redistributions of source code must retain the above copyright notice, this list of conditions and the following disclaimer.
- (2) Redistributions in binary form must reproduce the above copyright notice, this list of conditions and the following disclaimer in the documentation and/or other materials provided with the distribution.
- (3) All advertising materials mentioning features or use of this software must display the following acknowledgement: This product includes software developed by the OpenSSL Project for use in the OpenSSL Toolkit (<http://openssl.org>).
- (4) The names "OpenSSL Toolkit" and "Open SSL Project" must not be used to endorse or promote products derived from this software without prior written permission. For written permission, please contact openssl-core@openssl.org.
- (5) Products derived from this software may not be called "OpenSSL" nor may "Open SSL" appear in their names without prior written permission of the OpenSSL Project.
- (6) Redistributions of any form whatsoever must retain the following acknowledgement: "This product includes software developed by the OpenSSL Project for use in the OpenSSL Toolkit (<http://www.openssl.org>)."

THIS SOFTWARE IS PROVIDED BY THE OpenSSL PROJECT "AS IS" AND ANY EXPRESSED OR IMPLIED WARRANTIES, INCLUDING, BUT NOT LIMITED TO, THE IMPLIED WARRANTIES OF MERCHANTABILITY AND FITNESS FOR A PARTICULAR PURPOSE ARE DISCLAIMED. IN NO EVENT SHALL THE OpenSSL PROJECT OR CONTRIBUTORS BE LIABLE FOR ANY DIRECT, INDIRECT, INCIDENTAL, SPECIAL, EXEMPLARY, OR CONSEQUENTIAL DAMAGES (INCLUDING, BUT NOT LIMITED TO, PROCUREMENT OF SUBSTITUTE GOODS OR SERVICES; LOSS OF USE, DATA, OR PROFITS; OR BUSINESS INTERRUPTION) HOWEVER CAUSED AND ON ANY THEORY OF LIABILITY, WHETHER IN CONTRACT, STRICT LIABILITY, OR TORT (INCLUDING NEGLIGENCE OR OTHERWISE) ARISING IN ANY WAY OUT OF THE USE OF THIS SOFTWARE, EVEN IF ADVISED OF THE POSSIBILITY OF SUCH DAMAGE. This product includes cryptographic software written by Eric Young (ey@cryptsoft.com). This product includes software written by Tim Hudson (tjh@cryptsoft.com).

Copyright © 1995-1998 Eric Young (ey@cryptsoft.com). All Rights reserved. This package is an SSL implementation written by Eric Young (ey@cryptsoft.com). The implementation was written so as to conform with Netscapes SSL. This library is free for commercial and non-commercial use so long as the following conditions are adhered to. The following conditions apply to all code found in this distribution, be it the RC4, RSA, lhash, DES, etc., code; not just the SSL code. The SSL documentation included with this distribution is covered by the same copyright terms except that the holder is Tim Hudson (tjh@cryptsoft.com). Copyright remains Eric Young's, and as such any Copyright notices in the code are not to be removed. If this package is used in a product, Eric Young should be given attribution as the author of the parts of the library used. This can be in the form of a textual message at program startup or in documentation (online or textual) provided with the package.

Redistribution and use in source and binary forms, with or without modification, are permitted provided that the following conditions are met:

- (1) Redistributions of source code must retain the copyright notice, this list of conditions and the following disclaimer.
- (2) Redistributions in binary form must reproduce the above copyright notice, this list of conditions and the following disclaimer in the documentation and/or other materials provided with the distribution.
- (3) All advertising materials mentioning features or use of this software must display the following acknowledgement: "This product includes cryptographic software written by Eric Young (ey@cryptsoft.com). The word 'cryptographic' can be left out if the routines from the library being used are not cryptographic related."
- (4) If you include any Windows specific code (or derivative thereof) from the apps directory (application code) you must include an acknowledgement: "This product includes software written by Tim Hudson (tjh@cryptsoft.com)."

THIS SOFTWARE IS PROVIDED BY ERIC YOUNG "AS IS" AND ANY EXPRESS OR IMPLIED WARRANTIES, INCLUDING, BUT NOT LIMITED TO, THE IMPLIED WARRANTIES OF MERCHANTABILITY AND FITNESS FOR A PARTICULAR PURPOSE ARE DISCLAIMED. IN NO EVENT SHALL THE AUTHOR OR CONTRIBUTORS BE LIABLE FOR ANY DIRECT, INDIRECT, INCIDENTAL, SPECIAL, EXEMPLARY, OR CONSEQUENTIAL DAMAGES (INCLUDING, BUT NOT LIMITED TO, PROCUREMENT OF SUBSTITUTE GOODS OR SERVICES; LOSS OF USE, DATA, OR PROFITS; OR BUSINESS INTERRUPTION) HOWEVER CAUSED AND ON ANY THEORY OF LIABILITY, WHETHER IN CONTRACT, STRICT LIABILITY, OR TORT (INCLUDING NEGLIGENCE OR OTHERWISE) ARISING IN ANY WAY OUT OF THE USE OF THIS SOFTWARE, EVEN IF ADVISED OF THE POSSIBILITY OF SUCH DAMAGE. The license and distribution terms for any publicly available version or derivative of this code cannot be changed, i.e. this code cannot simply be copied and put under another distribution license (including the GNU Public License).

Index

- A**
- Adresse réseau, configuration..... 57
 - Ajustement de l'image 42
 - Arrière du téléviseur 9
 - Audio ColorStream HD 28
 - Avant du téléviseur 8
- B**
- Bannière du Channel Browser™ 34
 - Blocage de canaux 49
- C**
- CableCARD™ 29
 - CableClear® 54
 - Caractéristiques, Téléviseur..... 6
 - Channel Browser Setup 34
 - Channel Browser™ 33
 - Compte 68
 - Configuration des entrées
d'antenne..... 25
 - Configuration du compte courriel..... 67
 - Configuration du serveur
résidentielle de fichiers 61
 - Contraste dynamique 54
- D**
- Défilement image 38
 - Dépannage 77
 - Diaporama 65
- E**
- Enregistrement des courriel 57
 - État système 31
 - Étiquette d'entrée vidéo 32
- F**
- Fonction de mémoire du dernier
mode 53
 - Fonction IHI double fenêtre..... 40
 - Fonction Mode jeu 56
 - Fonction MTS..... 45
 - Fonction Verrouillage entrée 50
 - Format Auto 39
 - Format d'image TheaterWide® 37
 - Format de sortie audio optique..... 46
 - Fournisseur d'accès Internet..... 57
 - FREEZE 41
- G**
- GameTimer™ (Minuterie jeu)..... 51
 - Garantie
Canada 88
 - États-Unis 87
- H**
- Haut-parleurs Marche/Arrêt 46
- I**
- ID 71
 - Indicateur de signal numérique..... 30
 - Intensité de la lampe..... 55
- J**
- JPEG 63
- L**
- Lecteur audio..... 66
- M**
- Marquage d'entrée vidéo 32
 - Menu VERROUILLAGES
Activer verrouillage
classification 48
 - Canaux, blocage 49
 - Débloquer des émissions
temporairement..... 50
 - Nouveau code NIP 47
 - Verrouillage du panneau 51
 - Menu Verrouillages 47
 - Minuterie d'arrêt..... 52
 - Minuterie marche/arrêt..... 52
 - Mise hors fonction automatique..... 53
 - Mode audio HDMI..... 29
 - Mode Cinéma 39
 - Mode d'image..... 42
 - MODE SELECT..... 12, 16
 - Mot de passe..... 71
 - MP3 63, 66
- O**
- Organisation du partage des
fichiers 59
- P**
- Panneau de commande latéral..... 8
 - Planification courriel..... 67
 - Programmation de canaux
Ajout et suppression manuelle.. 27
 - Programmation automatique 26
 - Projection d'images 63, 64
 - Puce-V, verrouillage
(menu Verrouillages) 47
- Q**
- Qualité d'image..... 42
- R**
- Redémarrage Rapide..... 30
 - Réduction de bruit MPEG..... 55
 - Réglage de l'heure et de la date 28
 - Réglages de défilement..... 38
 - Réglages de qualité du son 45
 - Réglages par défaut, réinitialiser les
valeurs d'usine 31
 - Remplacement de la lampe 83
- S**
- Sélecteur audio numérique..... 44
 - Sélection de la dimension de
l'image 37
 - Sélection de la langue des menus ... 25
 - Sélection de langue..... 25
 - Son SAP..... 45
 - Son stéréo 45
 - Sous-titrages 43
 - Spécifications 86
 - StableSound® 46
 - SurfLock™ 36
 - Système de menu 22
 - Système THINC™ 10
- T**
- Tableau des codes d'appareils 18
 - Télécommande
Connaître les touches..... 12
 - Fonction de verrouillage du
volume 17
 - Fonction opérationnelle 17
 - Installation des plis 11
 - Portée efficace 11
 - Température de couleur 55
 - Touche C. CAPTION..... 44
 - Touche CH RTN 36
 - Touche INPUT 32
 - Touche MUTE..... 44
 - Touche POP 40
 - Touche POWER 8
 - Touche RECALL..... 53
 - Touche THINC..... 12
 - Touche TV GUIDE 12
 - Touches CH ^ v 35
 - Touches de numéros de canaux..... 36
- V**
- Voyants indicateurs à DÉL 81
- W**
- WOW:SRS 3D 56
 - WOW:SRS Focus 56
 - WOW:SRS TruBass 56

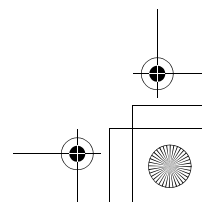
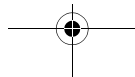
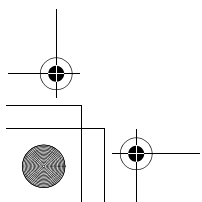
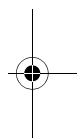
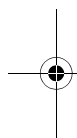
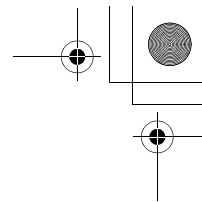
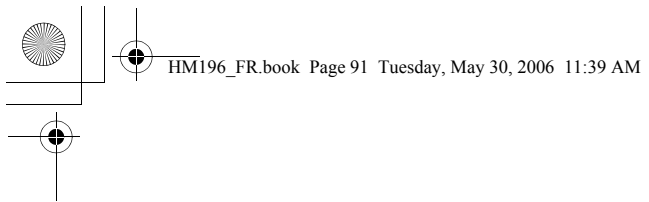

TOSHIBA AMERICA CONSUMER PRODUCTS, L.L.C.

Siège social : 82 TOTOWA ROAD, WAYNE, NJ 07470, U.S.A.
CENTRE DE SERVICE : 1420-B TOSHIBA DRIVE, LEBANON, TN 37087, U.S.A.

TOSHIBA DU CANADA LTEE.

BUREAU-CHEF : 191 McNABB STREET, MARKHAM, ONTARIO, L3R 8H2, CANADA – TEL : (905) 470-5400
CENTRES DE SERVICE :
TORONTO : 191 McNABB STREET, MARKHAM, ONTARIO L3R 8H2, CANADA – TEL : (905) 470-5400
MONTREAL : 18050 TRANS CANADA, KIRKLAND, QUEBEC, H9J-4A1, CANADA – TEL : (514) 390-7766
VANCOUVER : 13551 COMMERCE PARKWAY, SUITE 110, RICHMOND, B.C., V6V 2L1, CANADA – TEL : (604) 303-2500

MANUFACTURÉ PAR

TOSHIBA AMERICA CONSUMER PRODUCTS, L.L.C.

CableClear, ColorStream, StableSound, et TheaterWide sont des marques de commerce déposées de Toshiba America Consumer Products, L.L.C.
Channel Browser, SurfLock, THINC et Quick Restart sont des marques de commerce de Toshiba America Consumer Products, L.L.C.
Digital Light Processing™, DLP™ et le médaillon DLP™ sont des marques de commerce de Texas Instruments.

IMPRIMÉ AUX ÉTATS-UNIS
(06-06)

TOSHIBA